

## LCD TV | PLASMA TV

# BRUKSANVISNING

### LCD-TV MODELLER

32LG70\*\*  
37LG70\*\*  
42LG70\*\*  
47LG70\*\*  
52LG70\*\*

### PLASMA-TV MODELLER

50PG70\*\*  
60PG70\*\*

Vennligst les nøye igjennom bruksanvisningen før du tar i bruk ditt nye TV-apparat, og ta vare på den for senere bruk. Noter apparatets modell og serie nummer nedenfor. Disse opplysningene finner du på etiketten på apparatets bakside.

Ved servicebehov informeres din forhandler/ serviceverksted om modell/serie nummer.



# TILBEHØR

Kontroller at tilbehøret nedenfor følger med TV-apparatet. Hvis noe av tilbehøret mangler, må du kontakte forhandleren der du kjøpte produktet.

- Det viste bildet kan avvike fra TV-en.

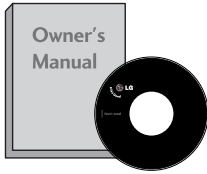

Brukerhåndbok

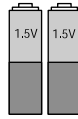

batterier



Strømlledning



Fjernkontroll

Denne funksjonen er ikke tilgjengelig i alle land.

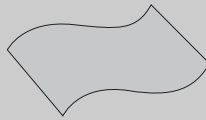

Klut  
Tørk av skjermen med kluten.

\*Flekker eller fingeravtrykk på utsiden av produktet fjernes ved å tørke forsiktig av med en renseklut som er spesielt egnet til dette formålet.

Ikke bruk makt ved fjerning av flekker. Det kan oppstå riper eller misfarging hvis produktet ikke behandles forsiktig.

## PLASMA-TV MODELLER

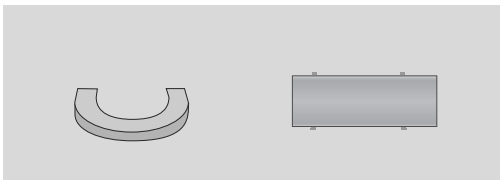

Kabelhånderingsklips

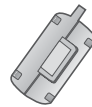

Kjerne i ferritt  
(Se side. 10)



Beskyttelsesdeksel  
(Se side. 13)

## LCD-TV modeller

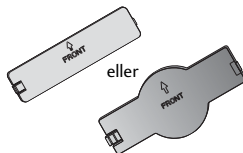

Beskyttelsesdeksel  
(Se side. 13)

(Kun 32/37/42LG70\*\*)



bolter for stativmontering  
(Se side. 8)

(Kun 32/37LG70\*\*)



1-skrues  
(Se side. 12)

# INNHold

## TILBEHØR . . . . . 1

### FORBEREDELSE

FRONTPANELKONTROLLER . . . . .	4
INFORMASJON OM BAKPANELET . . . . .	6
STATIVINSTALLASJON . . . . .	8
SVINGBART STATIV . . . . .	8
SETT DEN OPP FORSIKTIG SLIK AT PRODUKTET IKKE VELTER.. . . . .	9
ORDNE LEDNINGER PÅ BAKDEKSELET . . . . .	10
Installering med sokkel skrivebord . . . . .	12
KOBLING AV TV-EN TIL ET SKRIVEBORD . . . . .	12
Veggmontering: Loddrett installering . . . . .	13
UTEN BRUK AV BENKTYPESTATIV . . . . .	13
ANTENNETILKOBLING . . . . .	14

### OPPSETT AV EKSTERNT UTSTYR

OPPSETT AV HD-MOTTAKER . . . . .	15
DVD-OPPSETT . . . . .	17
Oppsett med videospiller . . . . .	20
INNSETTING AV CI-MODUL . . . . .	22
KOBLE OPP DIGITALLYD UT . . . . .	23
OPPSETT AV ANNEN AV-KILDE . . . . .	24
USB I OPPSETT . . . . .	25
OPPSETT MED PC . . . . .	26
- Configuration de l' écran pour le mode PC . . . . .	29

### SE PÅ TV / PROGRAMSTYRING

TASTEFUNKSJONER PÅ FJERNKONTROLLEN . . . . .	34
SLÅ PÅ TV-EN . . . . .	36
VELGE PROGRAM . . . . .	36
JUSTERE VOLUMET . . . . .	36
HURTIGMENY . . . . .	37
SKJERMENYVALG OG -JUSTERING . . . . .	38
AUTOMATISK KANALSØKING OG LAGRING . . . . .	39
MANUELL KANALSØKING OG LAGRING (I DIGITAL-MODUS) . . . . .	40
MANUELL KANALSØKING OG LAGRING (I ANALOG-MODUS) . . . . .	41
REDIGERING AV FORVALGSNUMMER/TV-KANAL . . . . .	43
FORSTERKER . . . . .	46
PROGRAMVAREOPPDATERING . . . . .	47
DIAGNOSE . . . . .	48

CI [COMMON INTERFACE – FELLES GRENSESNIITT]-INFORMASJON . . . . .	49
STASJONSOVERSIKTEN . . . . .	50
INNGANGSLISTE . . . . .	51
 . . . . .	52
INNGANGSETIKETT . . . . .	54
AV-MODUS . . . . .	54
Simple manual . . . . .	55

### SLIK BRUKER DU BLUETOOTH

Forholdsregler ved bruk av Bluetooth . . . . .	56
STILLE INN BLUETOOTH . . . . .	57
Angi TV PIN . . . . .	58
BLUETOOTH-HEADSET	
- Koble til et nytt Bluetooth-headset . . . . .	59
- Koble til et Bluetooth-headset som allerede er registrert . . . . .	59
- Koble fra Bluetooth-headsettet under bruk . . . . .	60
- Når du ber om å koble til TV fra Bluetooth-headsettet . . . . .	60
ADMINISTRERE REGISTRERTE BLUETOOTH-ENHETER . . . . .	61
MY BLUETOOTH INFORMATION (MIN BLUETOOTH-INFORMASJON) . . . . .	62
MOTTA FOTOGRAFIER GJENNOM EKSTERN BLUETOOTH-ENHET . . . . .	63

### SLIK BRUKER DU USB-ENHETEN

Ved tilkobling av USB-enheten . . . . .	64
FOTOLISTE . . . . .	65
MUSIKKLISTE . . . . .	69

### EPG (ELECTRONIC PROGRAMME GUIDE – ELEKTRONISK PROGRAMGUIDE) (I DIGITAL-MODUS)

- Slå av/på EPG . . . . .	72
- Velge et program . . . . .	72
- Knappefunksjoner i NOW/NEXT (NÅ/NESTE) Guide-modus . . . . .	73
- Knappefunksjon i 8 dagers guide-modus . . . . .	73
- Knappefunksjon i datoendring-modus . . . . .	73
- Knappefunksjon i boksen som inneholder utvidet programbeskrivelse . . . . .	74
- Knappefunksjon i innstillingsmodus for Record/Remind (Opptak/Påminnelse) . . . . .	74
- Knappefunksjon i tidsplanlistemodus . . . . .	74

## STYRING AV BILDE

STYRING AV BILDESTØRRELSE (BREDDE/HØYDEFORHOLD) . . . . .	75
FORHÅNDSINNSTILTE BILDEINNSTILLINGER	
- Forhåndsinnstillingen Bildemodus . . . . .	77
- Automatisk fargetonestyring (Varm/Medium/Kald) . . . . .	78
MANUELL BILDEJUSTERING	
- Bildemodus - Brukeralternativ . . . . .	79
- Bildemodus-ekspertkontroll . . . . .	80
TEKNOLOGI FOR BILDEFORBEDRING . . . . .	81
AVANSERT - FILMMODUS/ EKTE KINO . . . . .	82
AVANSERT - SVART (MØRKHET) NIVÅ . . . . .	83
AVANSERT TRUMOTION . . . . .	84
TRUMOTION DEMO . . . . .	85
EYE CARE(ØYEBEHANDLING) . . . . .	86
TILBAKESTILLING AV BILDE . . . . .	87
STRØMINDIKATOR . . . . .	88
IMAGE STICKING MINIMIZATION(ISM) METODE . . . . .	89
STRØMSPARINGSBILDEMODUS . . . . .	90

## STYRING AV LYD OG SPRÅK

JEVNT LYDNIVÅ . . . . .	91
FORHÅNDSINNSTILTE LYDINNSTILLINGER - LYDMODUS	92
JUSTERING AV LYDINNSTILLINGER - BRUKER- MODUS . . . . .	93
SRS TRUSURROUND XT . . . . .	93
KLAR TALE . . . . .	94
BALANSE . . . . .	95
AV/PÅ-OPPSETT FOR TV-HØYTTALERE . . . . .	96
VELGE DIGITAL LYDUTGANG . . . . .	97
LYDTILBAKESTILLING . . . . .	98
I/II	
- Stereo/mono og tospråklig (Dual) lydopptak (Bare i analog modus) . . . . .	99
- NICAM lydopptak (Bare i analog modus) . . . . .	100
- VALG AV VENSTRE (L) / HØYRE (R) LYDKANAL . . . . .	100
VALG AV MENYSPRÅK/LAND PÅ SKJERM . . . . .	101
SPRÅKVALG (GJELDER BARE I DIGITAL-MODUS)	102

## TIDSINNSTILLING

STILLE INN KLOKKEN . . . . .	103
INNSTILLING AV TIDSUR FOR AUTOMATISK PÅ/AV . . . . .	104
INNSTILLING AV AUTOMATISK AV . . . . .	105
ANGI TIDSSONE . . . . .	106
INNSTILLING AV TIDSUR FOR HVILEMODUS . . . . .	106

## FORELDREKONTROLL / KLASSIFISERINGER

ANGI PASSORD OG STILL INN LÅSESYSTEM . . . . .	107
BLOKKER PROGRAM . . . . .	108
FORELDREKONTROLL . . . . .	109
Tastelås . . . . .	110

## TELETEKST

FOR Å SLÅ TELETEKST PÅ/AV . . . . .	111
SIMPLE TELETEKST . . . . .	111
TOP-TEKST . . . . .	111
FASTEXT TELETEKST . . . . .	112
BRYTERE FOR BETJENING AV SPESIELLE TELETEKSTFUNKSJONER . . . . .	112

## DIGITAL TEKST-TV

TEKST-TV INNENFOR DIGITAL TJENESTE . . . . .	113
TEKST-TV I DIGITAL TJENESTE . . . . .	113

## VEDLEGG

FEILSØKING . . . . .	114
VEDLIKEHOLD . . . . .	116
PRODUKTSPEKIFIKASJONER . . . . .	117
PROGRAMMERE FJERNKONTROLLEN . . . . .	119
IR-KODER . . . . .	121
KOPLE TIL EN EKSTERN STYRINGSENHET . . . . .	123

# FORBEREDELSE

## FRONTPANELKONTROLLER

- Det viste bildet kan avvike fra TV-en.

### Plasma-TV Modeller

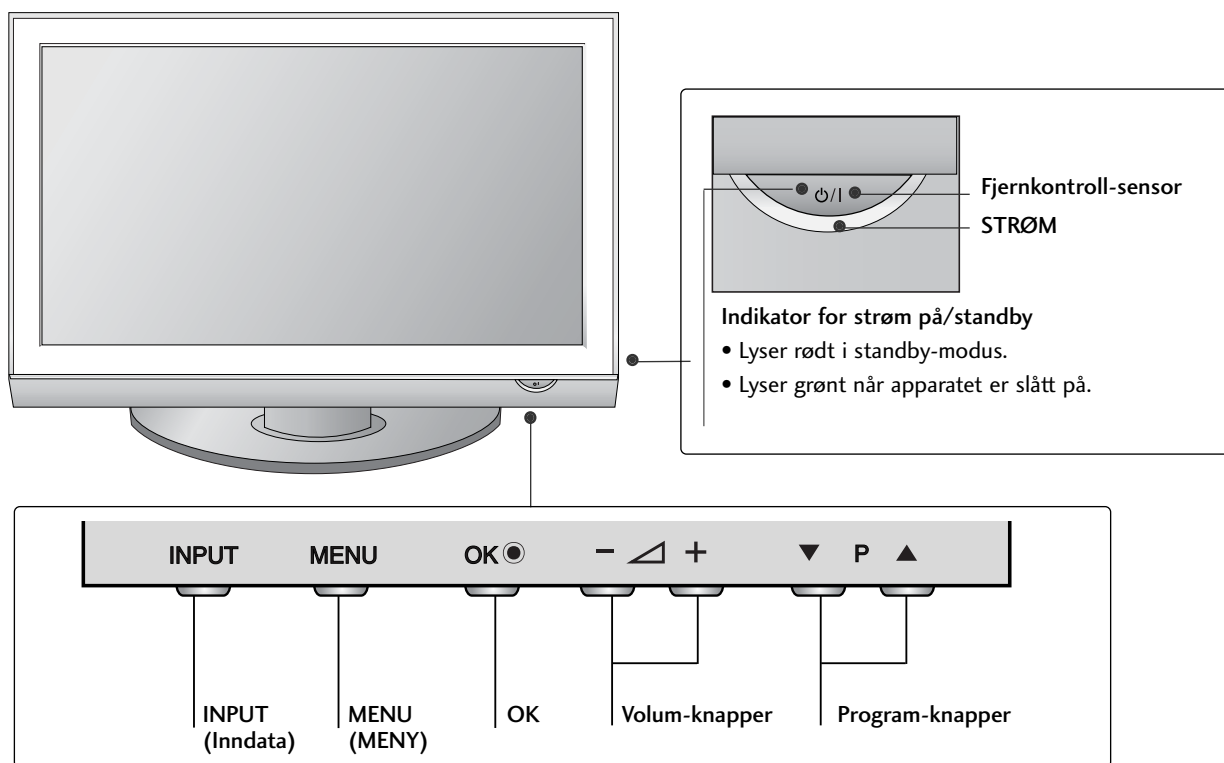

## LCD-TV Modeller

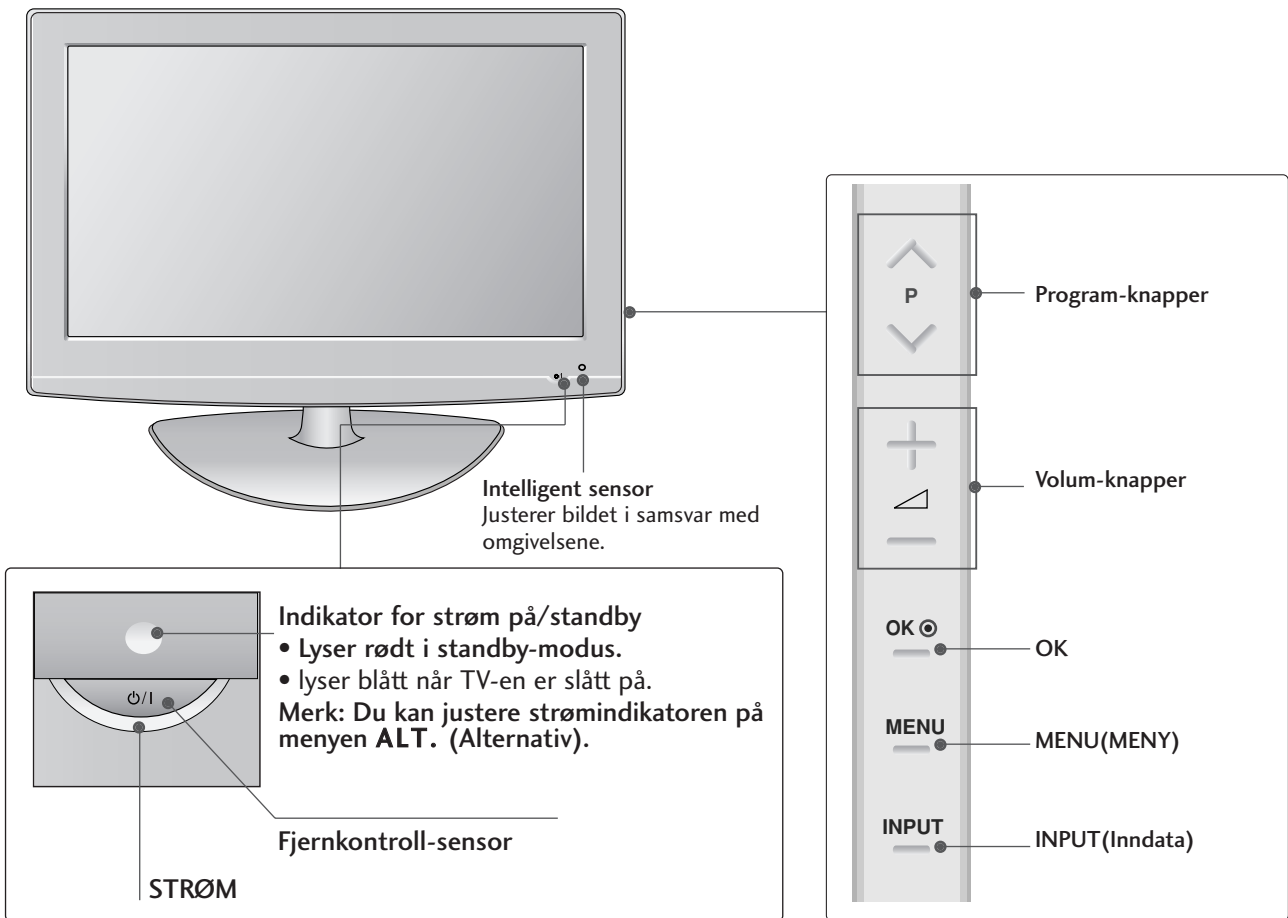

# FORBEREDELSE

## INFORMASJON OM BAKPANELET

- Det viste bildet kan avvike fra TV-en.

### Plasma-TV Modeller

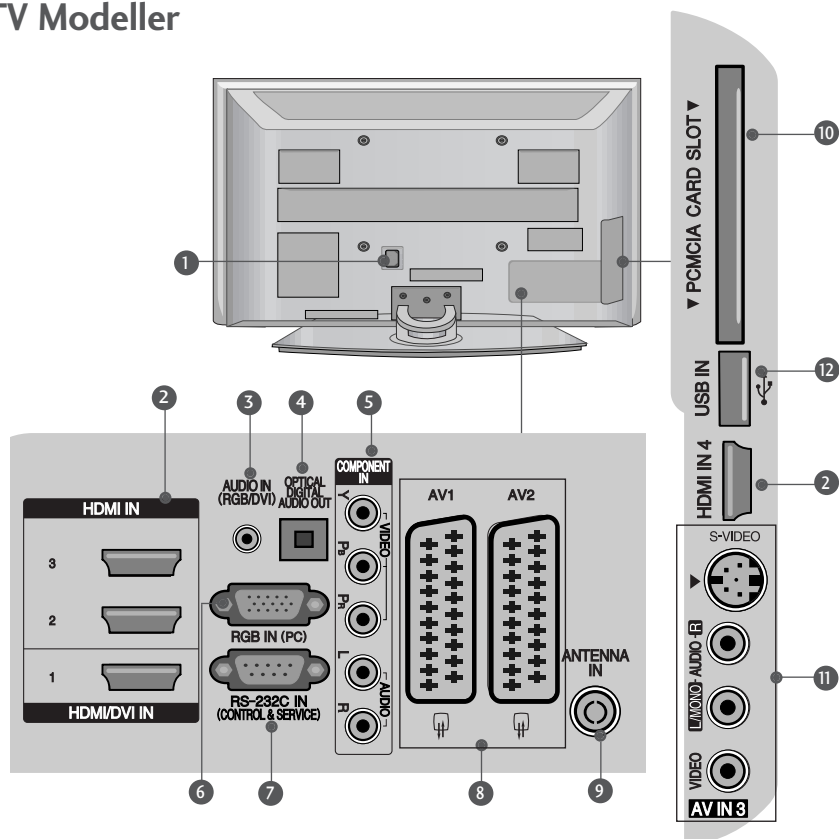

- 1 Kontakt for strømledning**  
Denne TV-en fungerer på vekselstrøm. Spenningen vises på Spesifikasjoner-siden. Prøv aldri å bruke TV-en på likestrøm.
- 2 HDMI-inngang**  
Koble et HDMI-signal til HDMI IN. Eventuelt koble et DVI (VIDEO)-signal til HDMI/DVI-porten med en DVI-til-HDMI-kabel.
- 3 RGB/DVI-lydinngang**  
Koble lyden fra en PC eller DTV.
- 4 OPTICAL DIGITAL AUDIO OUT (OPTISK DIGITAL LYD UT)**  
Koble til digitale lydtilknytninger fra forskjellige typer utstyr. Merk: I standby-modus fungerer ikke disse portene.
- 5 Komponentinngang**  
Koble en komponents video-/audioinngang til disse kontaktene.
- 6 RGB-inngang**  
Koble til utgangssignalet fra en PC.
- 7 RS-232C INNGANGSPORT (KONTROLL/SERVICE)**  
Koble serieporten på fjernkontrollenhetene til RS-232C-kontakten.
- 8 Euro Scart-kontakt (AV1/AV2)**  
Koble til scart-inngangen eller -utgangen til disse kontaktene fra en ekstern enhet.
- 9 Antenneinngang**  
Koble RF-antennen til denne pluggen.
- 10 PCMCIA-kortplass (Personal Computer Memory Card International Association).**  
(Denne funksjonen er ikke tilgjengelig i alle land.)
- 11 S-Video-inngang**  
Koble S-Video ut fra en S-VIDEO-enhet. Audio/Video-inngang (lyd/video)  
Koble audio/video-utgangen til disse kontaktene fra en ekstern enhet.
- 12 USB-inngang**



## LCD-TV Modeller

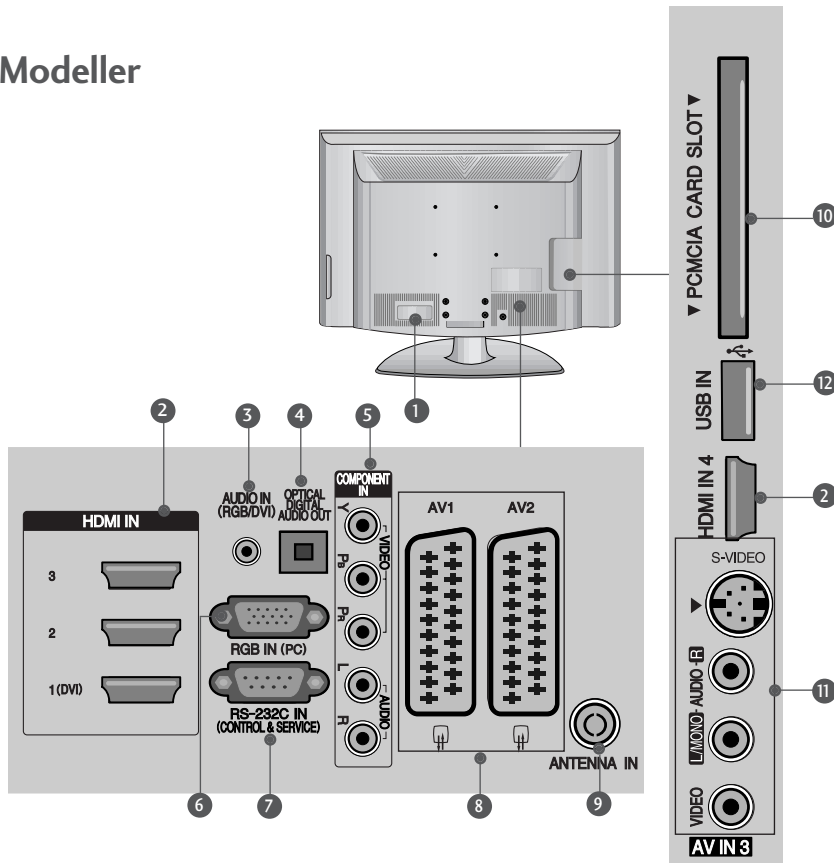

- 1** Kontakt for strømledning  
Denne TV-en fungerer på vekselstrøm. Spenningen vises på Spesifikasjoner-siden. Prøv aldri å bruke TV-en på likestrøm.
- 2** HDMI-inngang  
Koble et HDMI-signal til HDMI IN. Eventuelt koble et DVI (VIDEO)-signal til HDMI/DVI-porten med en DVI-til-HDMI-kabel.
- 3** RGB/DVI-lydinngang  
Koble lyden fra en PC eller DTV.
- 4** OPTICAL DIGITAL AUDIO OUT (OPTISK DIGITAL LYD UT)  
Koble til digitale lydilder fra forskjellige typer utstyr. Merk: I standby-modus fungerer ikke disse portene.
- 5** Komponentinngang  
Koble en komponents video-/audioinngang til disse kontaktene.
- 6** RGB-inngang  
Koble til utgangssignalet fra en PC.
- 7** RS-232C INNGANGSPORT (KONTROLL/SERVICE)  
Koble serieporten på fjernkontrollenhetene til RS-232C-kontakten.
- 8** Euro Scart-kontakt (AV1/AV2)  
Koble til scart-inngangen eller -utgangen til disse kontaktene fra en ekstern enhet.
- 9** Antenneinngang  
Koble RF-antennen til denne pluggen.
- 10** PCMCIA-kortplass (Personal Computer Memory Card International Association).  
(Denne funksjonen er ikke tilgjengelig i alle land.)
- 11** S-Video-inngang  
Koble S-Video ut fra en S-VIDEO-enhet.  
Audio/Video-inngang (lyd/video)  
Koble audio/video-utgangen til disse kontaktene fra en ekstern enhet.
- 12** USB-inngang

# FORBEREDELSE

## STATIVINSTALLASJON

▪ Det viste bildet kan avvike fra TV-en.

Når du monterer stativet av skrivebordstypen, må du sjekke at boltene er trukket godt til. (Hvis de ikke er trukket helt til, kan produktet vippe forover etter installeringen.) Hvis du strammer til boltene med overdreven kraft, kan boltene forvrenses pga. belastninger på boltens tiltrekkingsdeler.

Bare **32/37/42LG70\*\***

- 1** Plasser TV-skjermen forsiktig med forsiden ned på en polstret overflate for å beskytte skjermen mot skade.

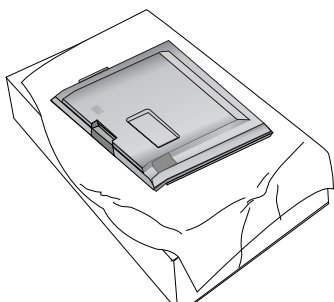

- 2** Monter delene på stativet med dekselbasen på TV-en.

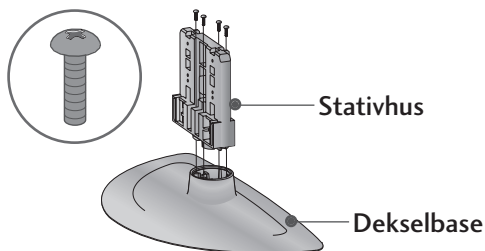

- 3** Monter TV-en som vist.

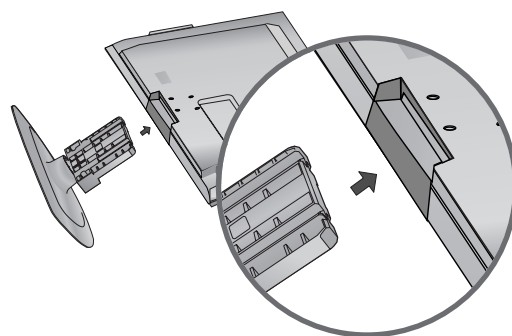

- 4** Fest de 4 boltene sikkert ved hjelp av hullene på baksiden av TV-en.

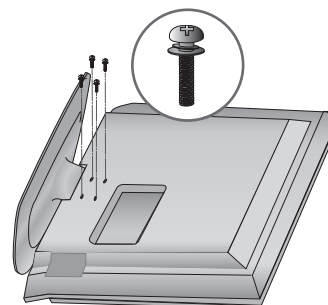

## SVINGBART STATIV

Etter at du har installert TV-apparatet kan du justere TV-apparatet manuelt til høyre eller venstre i opptil 20 grader slik det passer deg best.

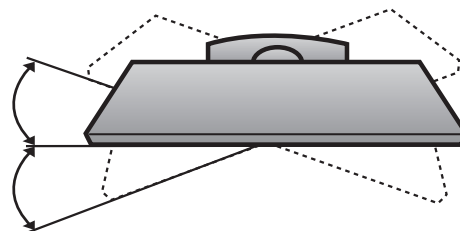

## SETT DEN OPP FORSIKTIG SLIK AT PRODUKTET IKKE VELTER.

- Du kan kjøpe nødvendige komponenter for å feste TV-en til veggen hos vanlige forhandlere.
- Plasser TV-en nær veggen for å unngå muligheten for at den velter hvis den får et puff.
- Instruksjonene nedenfor viser en sikker måte å sette opp TV-en på. De innebærer å feste den til veggen for å unngå at den faller forover hvis den blir skjøvet. Dette forhindrer at TV-en faller forover og fører til personskade.

Dette vil også beskytte TV-en mot skader. Sørg for at barn ikke klatrer på eller henger fra TV-en.

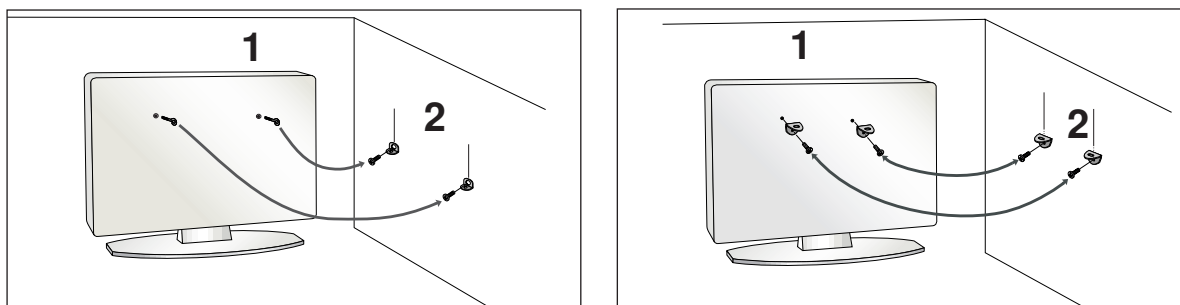

- 1 Fest apparatet til veggen ved hjelp av øyeboltene eller TV-brakettene/boltene som vist på bildet.  
(Hvis TV-en har bolter i øyekrokene, løsner du boltene.)  
\* Sett inn øyeboltene eller TV-brakettene/boltene og stram dem godt til i de øverste hullene.
- 2 Fest veggbrakettene med boltene til veggen. Avpass med høyden på braketten som er montert på veggen.

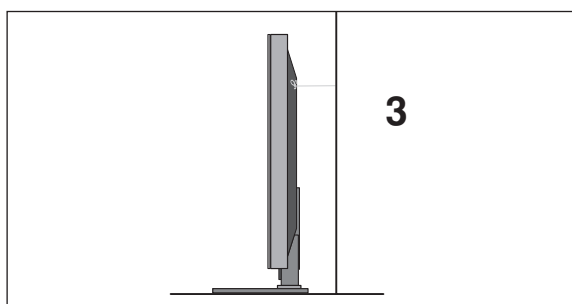

- 3 Bind apparatet fast med et solid tau. Det sikreste er å binde tauet slik at det ligger vannrett mellom veggen og apparatet.

### ! MERK

- ▶ Hvis du skal flytte apparatet, må du løsne tauene først.
- ▶ Bruk en holder eller et kabinett som er tilstrekkelig stort og solid til apparatets størrelse og vekt.
- ▶ Kontroller at høyden på den veggmonterte braketten er den samme som på braketten på apparatet.

# FORBEREDELSE

## ORDNE LEDNINGER PÅ BAKDEKSELET

- Det viste bildet kan avvike fra TV-en.

### Plasma-TV modeller

**1** Koble til kablene etter behov.

Hvis du vil koble til ekstra utstyr, se avsnittet om eksternt utstyr.

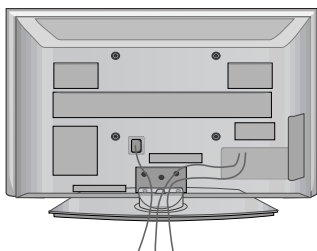

**2** Installer **KABELHÅNTERINGSKLIPSEN** som vist.

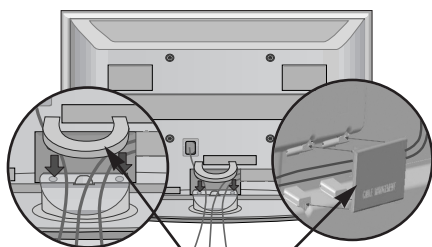

Kabelhånderingsklips

### Hvordan du fjerner kabelhånderingsklipsen

Hold **KABELHÅNTERINGSKLIPSEN** med begge hender og trekk den oppover.

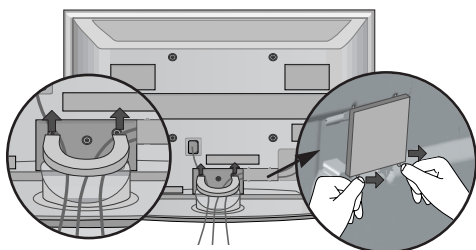

Skil **KABELHÅNTERINGSKLIPSEN** fra TV-en ved å presse på de to sperrene.

### ! MERK

- ▶ Ikke bruk **KABELHÅNTERINGSKLIPSEN** for å løfte opp TV-en.
- Hvis produktet faller i bakken, kan du eller produktet bli skadet.

### BRUK AV FERITTKJERNE (bare 50/60PG70\*\*)

Ferittkjernen kan brukes til å redusere den elektromagnetiske bølgen når du kobler til strømledningen. Jo nærmere ferrittkjernen strømpluggen er plassert, desto bedre er det.

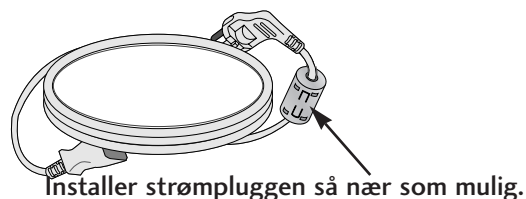

## LCD-TV modeller

- 1 Koble til kablene etter behov.  
Hvis du vil koble til ekstra utstyr, se avsnittet om eksternt utstyr.

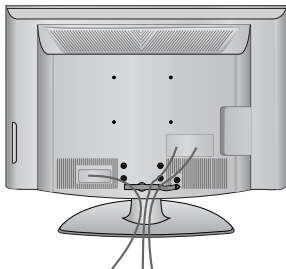

- 2 Åpne KABELHÅNTERINGSKLIPSEN som vist og samle kablene.

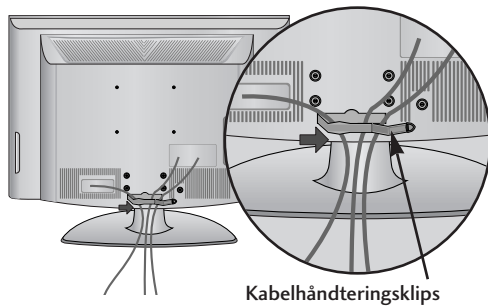

- 3 Installer KABELHÅNTERINGSKLIPSEN som vist.

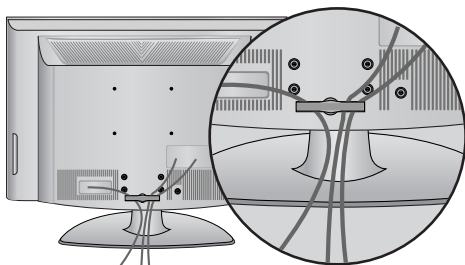

# FORBEREDELSE

- TV-en kan monteres på forskjellige måter, f.eks. på en vegg, på et skrivebord, osv.
- TV-en er designet for å monteres horisontalt.

## JORDING

Pass på at du kobler jordledningen for å forhindre mulig elektrisk støt. Hvis det ikke lar seg gjøre å anvende jordingsmetoder, sørg for at en kvalifisert elektriker monterer en separat kretsbytter. Prøv ikke å jorde enheten ved å koble den til telefonledninger, lynavledere eller gassrør.

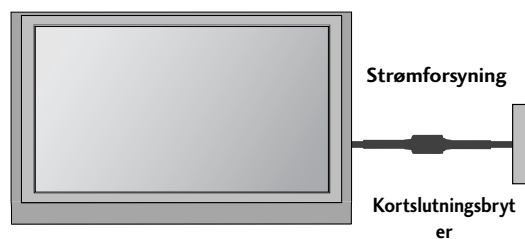

## Installering med sokkel skrivebord

Av hensyn til riktig ventilasjon må det være 4" avstand mellom vegg og sidene av enheten.

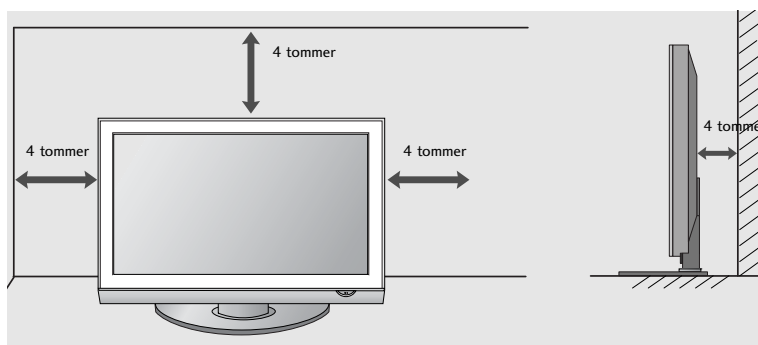
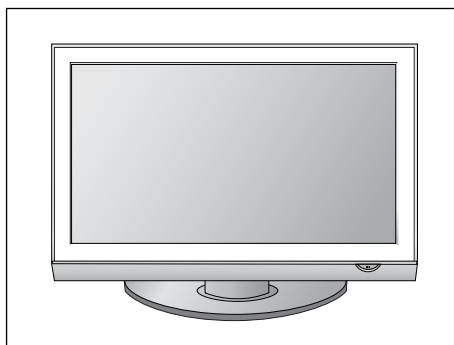

## KOBLING AV TV-EN TIL ET SKRIVEBORD (Kun 32/37LG70\*\*)

TV-en må være festet til skrivebordet slik at den ikke kan trekkes i en fremover/bakover-retning, med fare for personskade eller skade på produktet. Bruk bare medfølgende skruer.

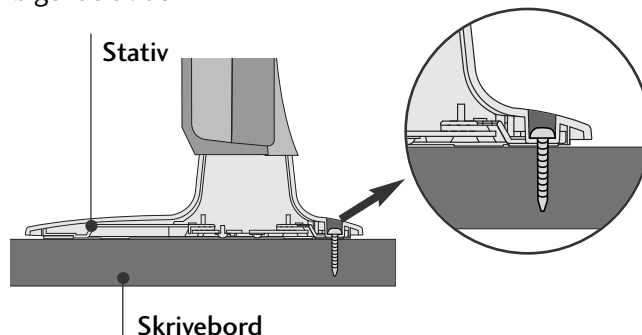
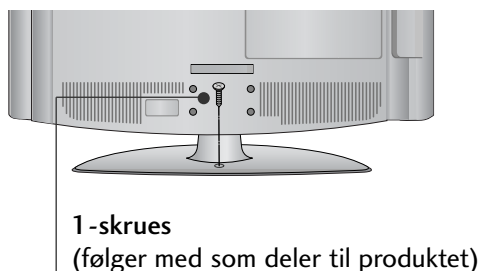

### ! ADVARSLER

- For å hindre at TV-apparatet blikker over, bør det festes forsvarlig til underlaget/veggen slik som beskrevet i instruksjonene for installasjon. Vipping, risting eller vugging av apparatet kan føre til skader.

## Veggmontering: Loddrett installering

Av hensyn til riktig ventilasjon må det være 10 cm avstand mellom vegg og sidene på enheten. Vi anbefaler at du bruker en veggmonteringsbrakett av LG-merke når du skal montere TV-en på en vegg.

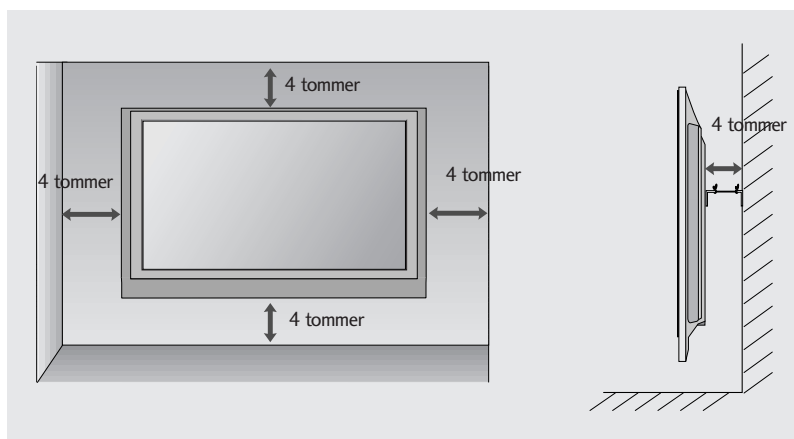
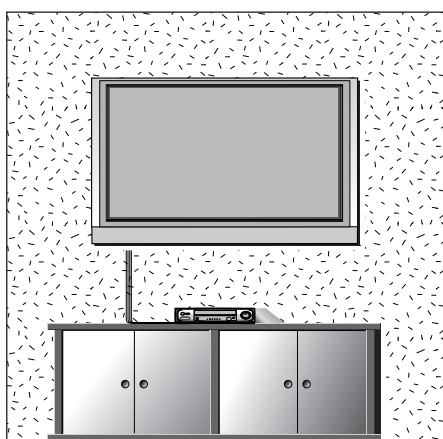

## UTEN BRUK AV BENKTYPESTATIV

- Det viste bildet kan avvike fra TV-en.

Når du installerer den veggmonterte enheten, bruker du beskyttelsesdekselet for installering av stativet av benktype.

### Plasma-TV modeller

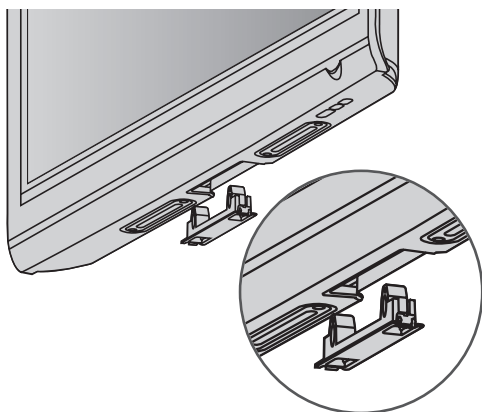

### LCD-TV modeller

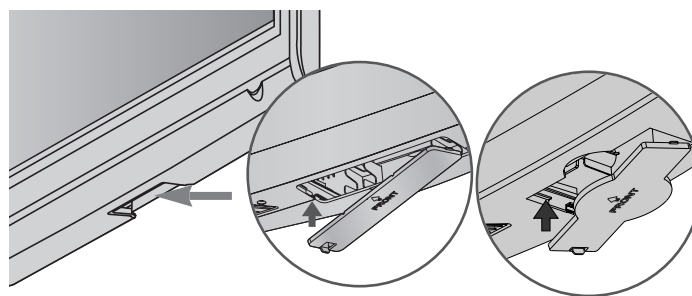

Sett inn BESKYTTELSESEKSELET i TV-en inntil du hører en klukkelyd.

# FORBEREDELSE

- For å unngå å skade utstyret, må strømkablene ikke kobles til før du er ferdig med å koble sammen alt utstyr.

## ANTENNETILKOBLING

- For optimal bildekvalitet må antenneretning justeres.
- Antennekabel og konverter følger ikke med.

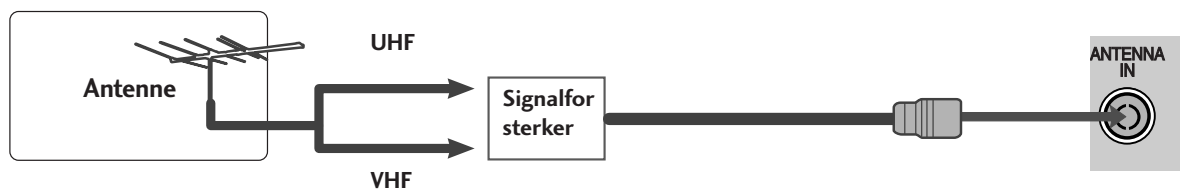
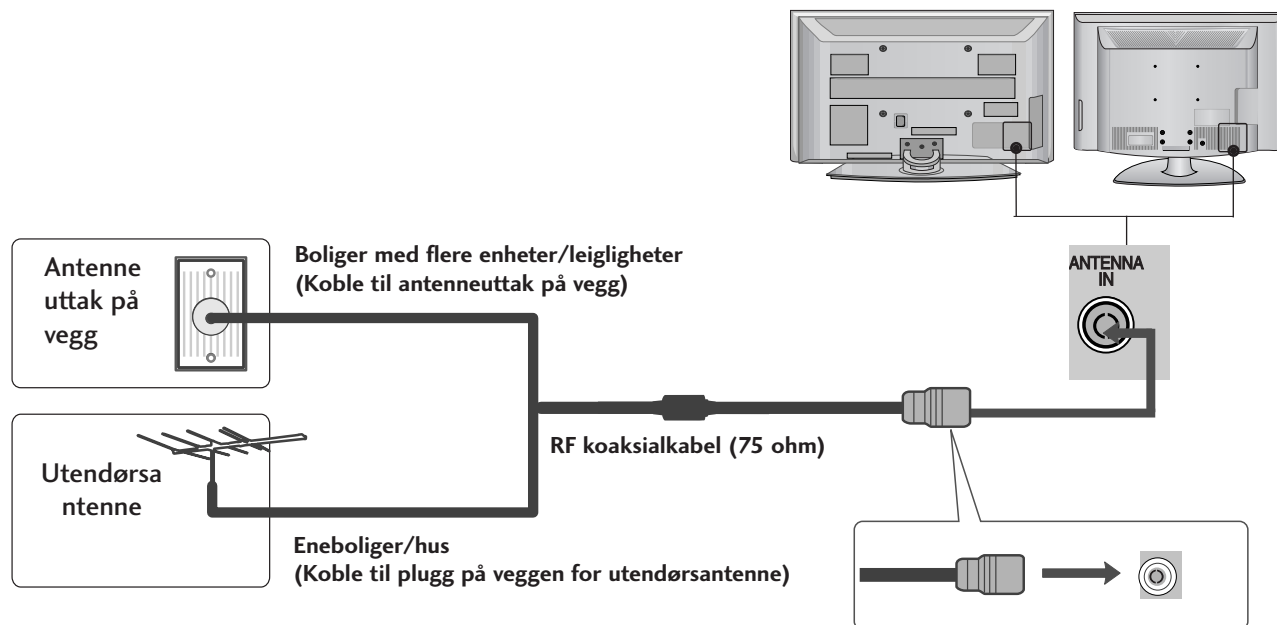

- I områder med dårlig signal kan det oppnås bedre bildekvalitet ved å installere en signalforsterker til VIDEO antennen som vist til høyre.
- Hvis signalet må deles for to TVer, må du bruke en antennesignalsplitter for tilkoblingen.



# OPPSETT AV EKSTERNT UTSTYR

- For å unngå å skade utstyret, må strømkablene ikke kobles til før du er ferdig med å koble sammen alt utstyr.
- Dette avsnittet om OPPSETT AV EKSTERNT UTSTYR bruker bare diagrammer for 50PG70\*\*-modeller.
- Det viste bildet kan avvike fra TV-en.

## OPPSETT AV HD-MOTTAKER

- Denne TV-en kan motta digitale RF/kabel-signaler fra en ekstern digitalt dekode. Hvis du prøver å motta digitale signaler fra en digital dekode eller en annen digital ekstern enhet, se diagrammet som vist nedenfor.

## Tilkobling med komponentkabel

- 1 Koble video-utgangene (Y, Pb, Pr) i DVD-spillere til **COMPONENT IN VIDEO** -kontaktene i apparatet.
- 2 Koble lydutgangene på DVD-spillere til **COMPONENT IN AUDIO** (LYD) på apparatet.
- 3 Slå på den digitale TV-boksen. (Se i håndboken til den digitale TV-boksen.)
- 4 Velg **Component** som signalkilde ved å bruke **INPUT**-knappen på fjernkontrollen.

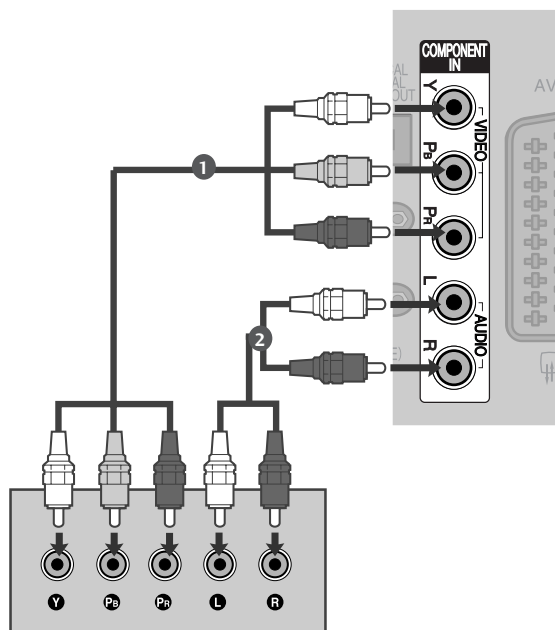

Signal	Component	HDMI
480i/576i	Ja	Nei
480p/576p	Ja	Ja
720p/1080i	Ja	Ja
1080p	Ja (kun 50/60 Hz)	Ja (24Hz/30Hz/50Hz/60Hz)

# OPPSETT AV EKSTERNT UTSTYR

## Tilkobling med en HDMI-kabel

- 1 Koble HDMI-utgangen på den digitale TV-boksen til **HDMI/DVI IN 1, HDMI IN 2, HDMI IN 3** eller **HDMI IN 4** -kontakten på apparatet.
- 2 Slå på den digitale TV-boksen. (Se i håndboken til den digitale TV-boksen.)
- 3 Velg **HDMI1, HDMI2, HDMI3** eller **HDMI4** som signalkilde ved å bruke **INPUT**-knappen på fjernkontrollen.

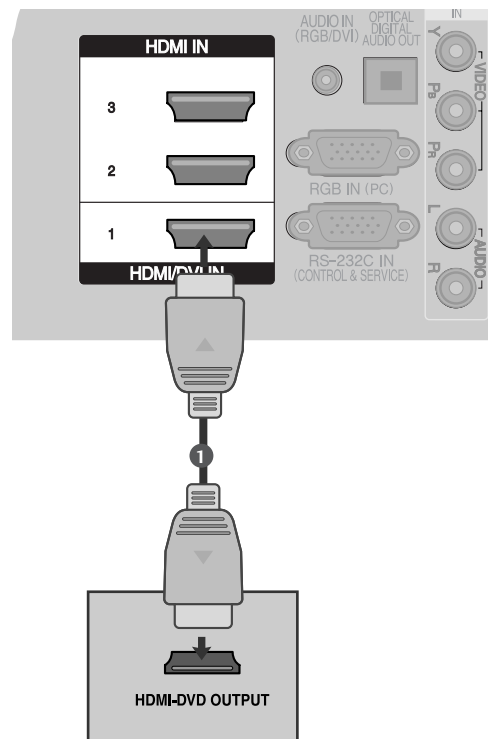

## Tilkobling med en HDMI til DVI-kabel

- 1 Koble HDMI-utgangen på den digitale TV-boksen til **HDMI/DVI IN 1**-kontakten på apparatet.
- 2 Koble HDMI-utgangen på den digitale TV-boksen til **AUDIO IN (RGB/DVI)** -kontakten på apparatet.
- 3 Slå på den digitale TV-boksen. (Se i håndboken til den digitale TV-boksen.)
- 4 Velg **HDMI1** som signalkilde ved å bruke **INPUT**-knappen på fjernkontrollen.

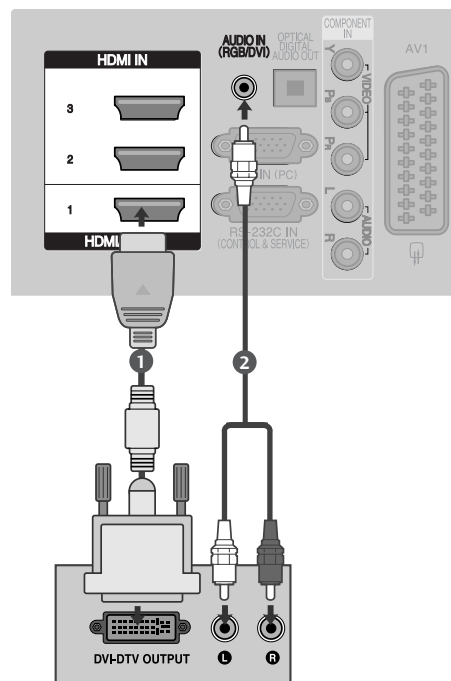

# DVD-OPPSETT

## Tilkobling med komponentkabel

- 1 Koble video-utgangene (Y, Pb, Pr) i DVD-spilleren til **COMPONENT IN VIDEO** kontaktene i apparatet.
- 2 Koble lydutgangene på DVD-spilleren til **COMPONENT IN AUDIO**-inngangene (LYD) på apparatet.
- 3 Slå på DVD-spilleren, sett inn en DVD.
- 4 Velg **Component** som signalkilde ved å bruke **INPUT**-knappen på fjernkontrollen.
- 5 Se i DVD-spillerens brukerhåndbok for instruksjoner.

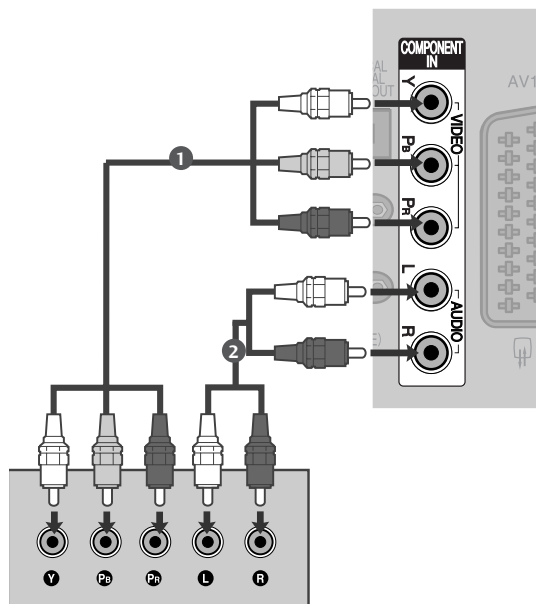

### Component-inndataporter (Komponent)

Hvis du ønsker bedre bildekvalitet, kobler du en DVD-spiller til Component-inndataportene (Komponent) slik det er vist nedenfor.

Component-porter (Komponent) på TV-en	Y	P <sub>B</sub>	P <sub>R</sub>
Video-utdataporter på DVD-spilleren	Y	P <sub>B</sub>	P <sub>R</sub>
	Y	B-Y	R-Y
	Y	C <sub>b</sub>	C <sub>r</sub>
	Y	P <sub>b</sub>	P <sub>r</sub>

# OPPSETT AV EKSTERNT UTSTYR

## Tilkobling med Scart-kabel

- 1 Koble Scart-kontakten på DVD-spilleren til **AV1**-kontakten på apparatet.
- 2 Slå på DVD-spilleren, sett inn en DVD.
- 3 Velg **AV1** som signalkilde ved å bruke **INPUT**-knappen på fjernkontrollen.  
Hvis koblet til **AV2**-kontakten, velg **AV2** som signalkilde.
- 4 Se i DVD-spillerens brukerhåndbok for instruksjoner.

### ! MERK

- ▶ Hvis du vil bruke EURO scart-kabelen, må du bruke den signalskjermede Euro scartledningen.

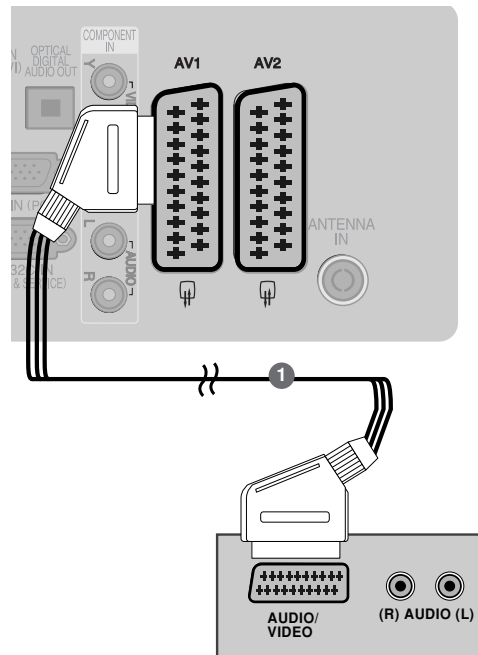

## Tilkobling med en S-Video-kabel

- 1 Koble **S-VIDEO**-utgangen på DVD-spilleren til **S-VIDEO**-inngangen på apparatet.
- 2 Koble lydutgangene på DVD-spilleren til **AUDIO**-inngangene (lyd) på apparatet.
- 3 Slå på DVD-spilleren, sett inn en DVD.
- 4 Velg **AV3** som signalkilde ved å bruke **INPUT**-knappen på fjernkontrollen.
- 5 Se i DVD-spillerens brukerhåndbok for instruksjoner.

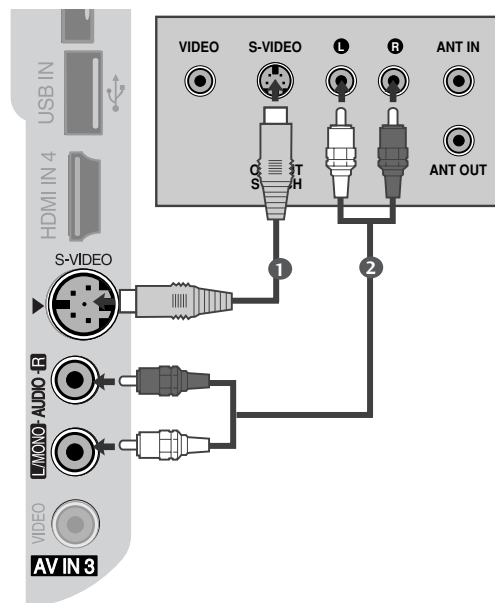

## Tilkobling med HDMI-kabel

- 1 Koble HDMI-utgangen på DVD-spilleren til **HDMI/DVI IN 1, HDMI IN 2, HDMI IN 3** eller **HDMI IN 4**-kontakten på apparatet.
- 2 Velg **HDMI1, HDMI2, HDMI3** eller **HDMI4** som signalkilde ved å bruke **INPUT**-knappen på fjernkontrollen.
- 3 Se i DVD-spillerens brukerhåndbok for instruksjoner.

### ! MERK

- ▶ TV-en kan motta video- og lydsignal samtidig ved hjelp av en HDMI-kabel.
- ▶ Hvis DVD-en ikke støtter Auto HDMI, må du stille inn utgangssoppløsningen i henhold til dette.

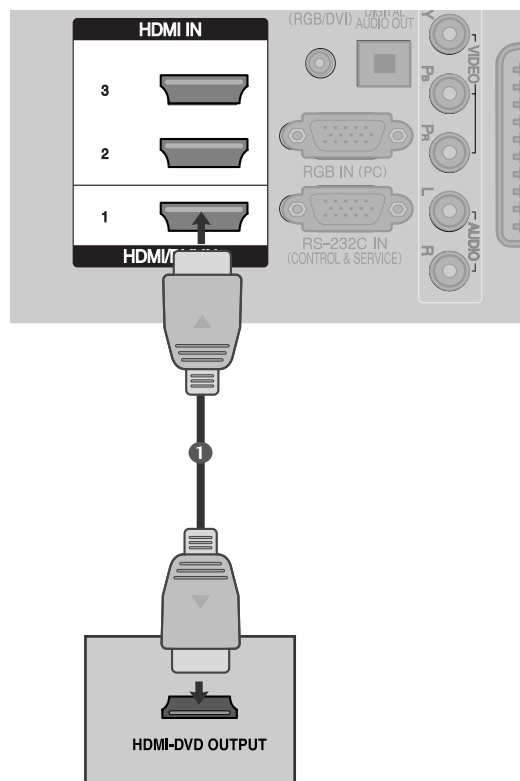

# OPPSETT AV EKSTERNT UTSTYR

## OPPSETT MED VIDEOSPILLER

- For å unngå bildestøy (forstyrrelser), må du være tilstrekkelig avstand mellom videospiller og TV.
- Typisk et frosset stillbilde fra en videospiller. Hvis bildeforformat 4:3 blir brukt, kan faste bildedeler på sidene av skjermen forbli synlige.

### Ved tilkobling med en RF-kabel

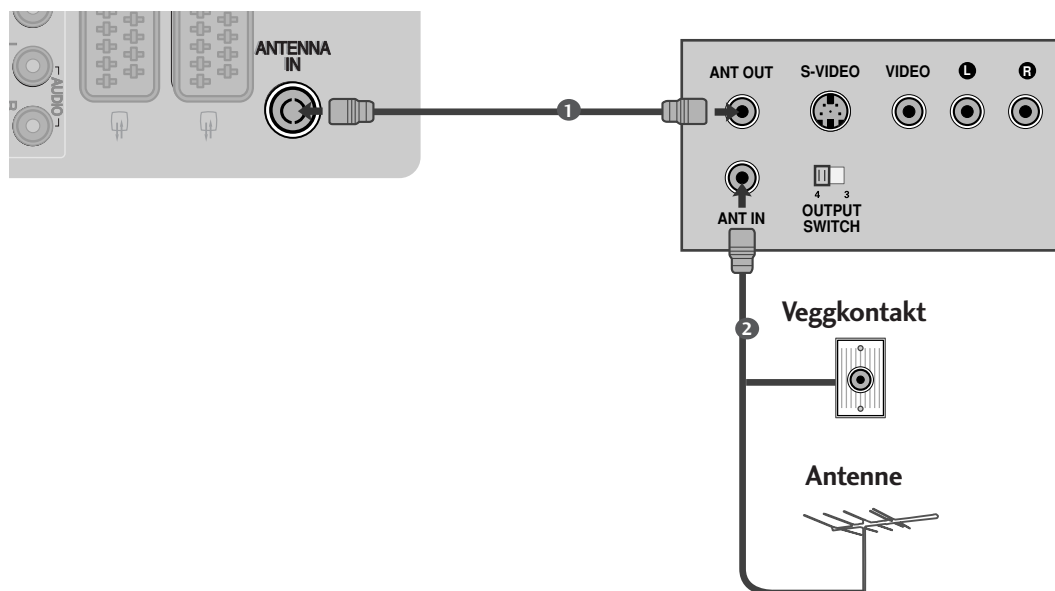

- 1 Koble **ANT OUT** -kontakten på videospilleren til **ANTENNA IN** kontakten på apparatet.
- 2 Koble antenneledningen til **ANT IN**-kontakten på videospilleren.
- 3 Trykk på **PLAY**-knappen (spill av) på videospilleren og velg riktig program for signalet mellom videospiller og TV for å se på.

## Tilkobling med Scart-kabel

- 1 Koble Scart-kontakten på videospilleren til **A1**-kontakten på apparatet.
- 2 Sett inn en videokassett i videospilleren og trykk **PLAY** (spill av) på videospilleren. (Se i håndboken til videospilleren.)
- 3 Velg **AV1** som signalkilde ved å bruke **INPUT**-knappen på fjernkontrollen.
- 4 Hvis koblet til **AV2**-kontakten, velg **AV2** som signalkilde.

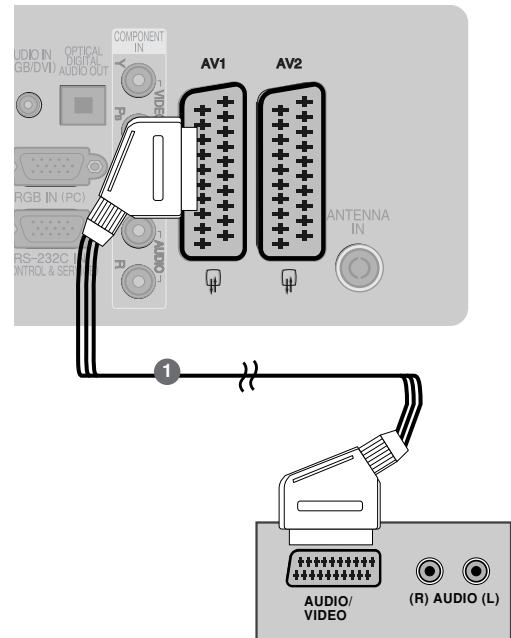

### ! MERK

- ▶ Hvis du vil bruke EURO scart-kabelen, må du bruke den signalskjermede Euro scartledningen.

## Tilkobling med RCA-kabel

- 1 Koble til **AUDIO/VIDEO**-kontaktene mellom TV-en og videospilleren. Koble etter fargene på kontaktene. (Video = gul, Audio Left (Venstre) = hvit og Audio Right (Høyre) = rød)
- 2 Sett inn en videokassett i videospilleren og trykk **PLAY** (Spill av) på videospilleren. (Se i håndboken til videospilleren.)
- 3 Velg **AV3** som signalkilde ved å bruke **INPUT**-knappen på fjernkontrollen.

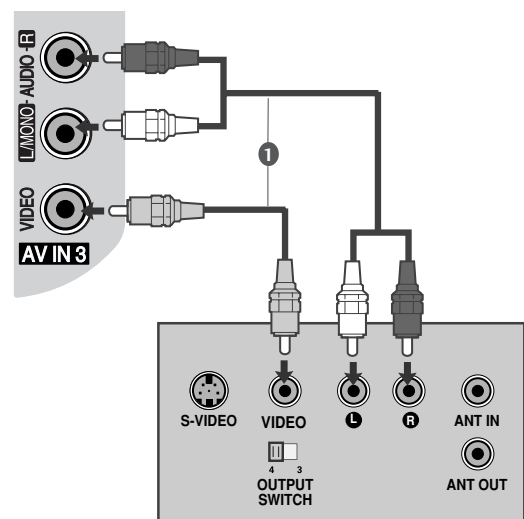

### ! MERK

- ▶ Hvis du har en monovideospiller, kobler du lydkabelen fra videospilleren til **AUDIO L/MONO**-kontakten på apparatet.

# OPPSETT AV EKSTERNT UTSTYR

## Tilkobling med en S-Video-kabel

- 1 Koble S-VIDEO-utgangen på videospilleren til S-VIDEO-inngangen på apparatet. Bildekvaliteten er forbedret, sammenlignet med normal composite-inngangen (RCA-kabel).
- 2 Koble lydutgangene på videospilleren til **AUDIO** - inngangene (lyd) på apparatet.
- 3 Sett inn en videokassett i videospilleren og trykk **PLAY** (spill av). (Se i håndboken til videospilleren.)
- 4 Velg **AV3** som signalkilde ved å bruke **INPUT**-knappen på fjernkontrollen.

### ! MERK

- ▶ Hvis både S-VIDEO- og VIDEO-kontaktene er koblet til S-VHS VCR samtidig, kan kun SVIDEO mottas.

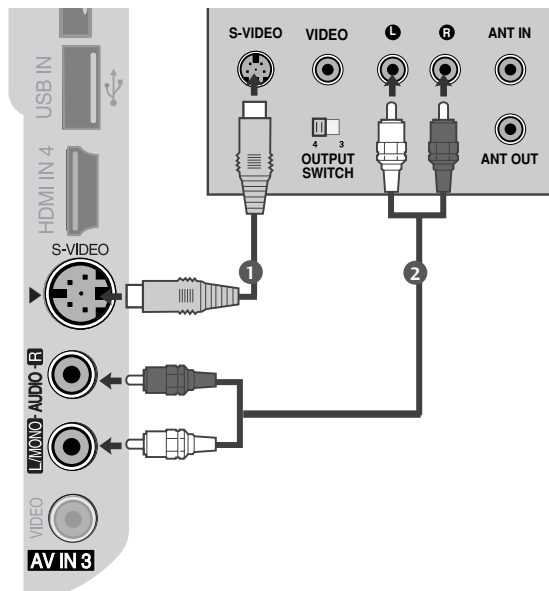

## INNSETTING AV CI-MODUL

- Slik viser du krypterte (betalings-)tjenester i digital TV-modus.
- Denne funksjonen er ikke tilgjengelig i alle land.

- 1 Sett CI-modulen i **PCMCIA**-kortplassen på TVen som vist.

Dersom du ønsker mer informasjon, se s. 49.

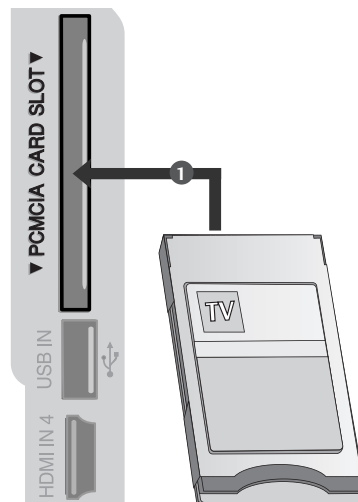



# KOBLE OPP DIGITALLYD UT

Send TV-lyden til eksternt lydutstyr ved hjelp av den optiske digitallydutgangen.a

- 1 Koble den ene enden av den optiske kabelen til den optiske lydutgangen på TVen.
- 2 Koble den andre enden av den optiske kabelen til (den optiske) lydinngangen på det aktuelle lydutstyret.
- 3 Slå av TV-høytalerne "TV Speaker option – Off" i AUDIO (LYD)-menyen. (►s.96). Se i installasjonsmenyen for eksternt lydutstyr om hvordan dette betjenes.

## ⚠ FORSIKTIG

- Ikke se inn i den optiske utgangen på TVen. Hvis du ser på laserstrålen, kan dette skade synet ditt.

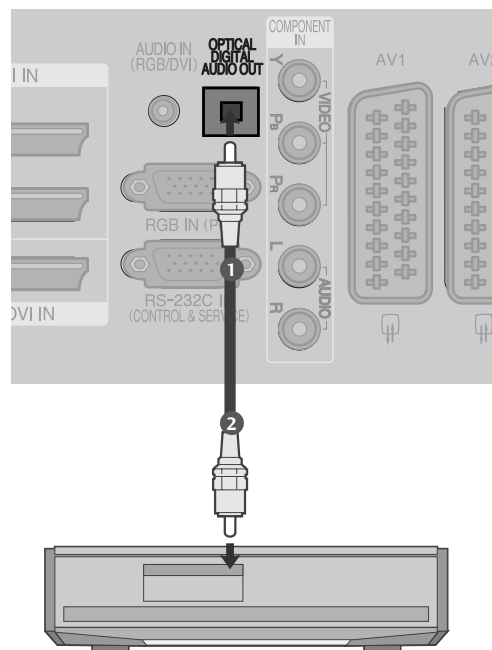

# OPPSETT AV EKSTERNT UTSTYR

## OPPSETT AV ANNEN AV-KILDE

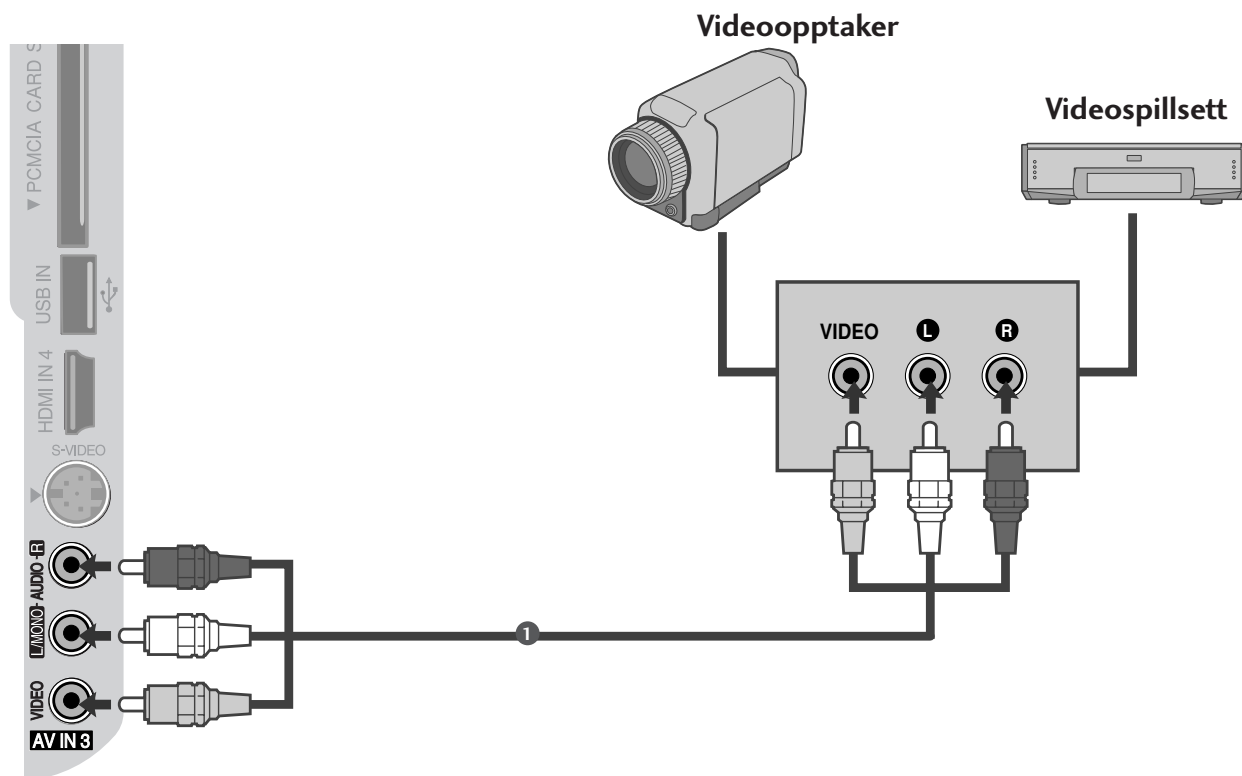

- 1 Koble til **AUDIO/VIDEO** -kontaktene mellom TV-en og videospilleren. Koble etter fargene på kontaktene. (Video=gul, Audio Left (Venstre)=hvit og Audio Right (Høyre)=ød)
- 2 Velg **AV3** som signalkilde ved å bruke **INPUT** -knappen på fjernkontrollen.
- 3 Bruk det aktuelle eksterne utstyret. Se brukerhåndbok for det eksterne utstyret.

## USB I OPPSETT

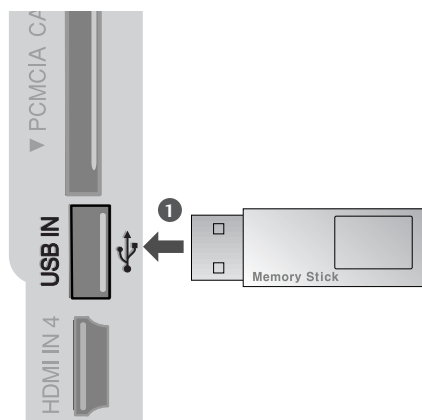

- 
- 1 Koble USB-enheten til **USB IN**-kontakter på siden av TV.  
.....
  - 2 Etter tilkobling av USB IN-kontaktene, bruker du DVR-funksjonen. (► p.64)
-

# OPPSETT AV EKSTERNT UTSTYR

## OPPSETT MED PC

Denne TV-en gir Plug-and-Play-kapasitet, det vil si at PC-en justeres automatisk etter TV-ens innstillinger.

### Tilkobling med D-sub 15-pinskabel

- 1 Koble RGB-utgangen på PC-spillere til **RGB IN(PC)**-kontakten på apparatet.
- 2 Koble lydutgangene på PC-spillere til **AUDIO IN (RGB/DVI)** -inngangene (lyd) på apparatet.
- 3 Slå på PC-en og apparatet.
- 4 Velg **RGB** som signalkilde ved å bruke **INPUT**-knappen på fjernkontrollen.

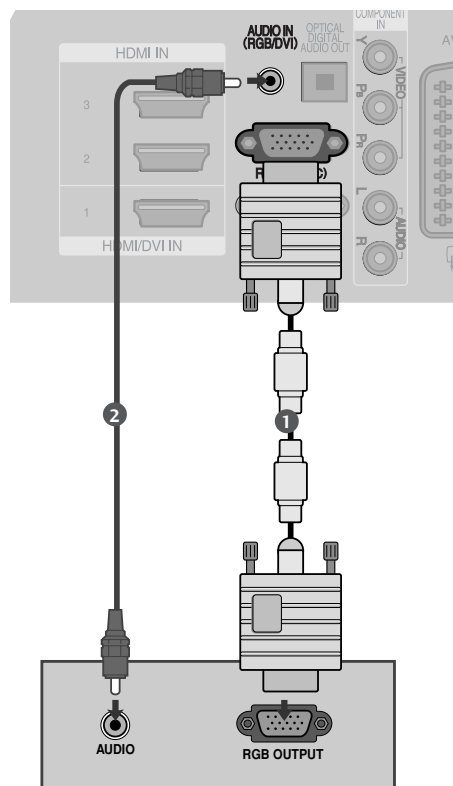

### Tilkobling med en HDMI til DVI-kabel

- 1 Koble DVI-kontakten på PC-en til **HDMI/DVI IN 1**-kontakten på apparatet.
- 2 Koble lydutgangene på PC-spillere til **AUDIO IN (RGB/DVI)** -inngangene (lyd) på apparatet.
- 3 Slå på PC-en og apparatet.
- 4 Velg **HDMI1** som signalkilde ved å bruke **INPUT**-knappen på fjernkontrollen.

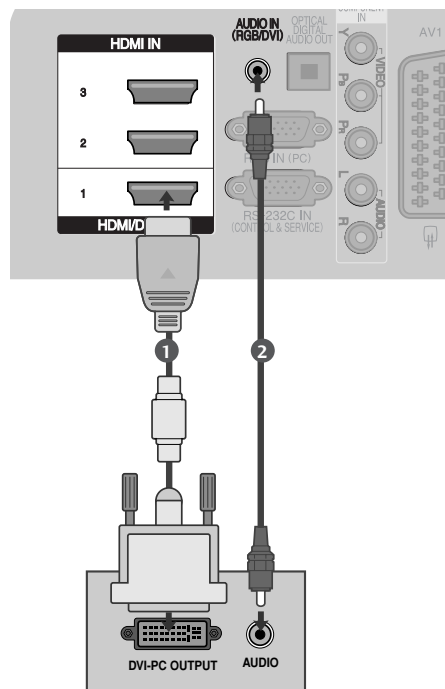

## Støttet skjermopløsning

### Plasma-TV Modeller

#### RGB-PC, HDMI/DVI-PC modus

Oppløsning	Horisontal frekvens (kHz)	Vetikal frekvens (Hz)
720x400	31,468	70,08
640x480	31,469	59,94
800x600	37,879	60,31
1024x768	48,363	60,00
1280x768	47,78	59,87
1360x768	47,72	59,80
1920x1080	66,587	59,934
1280x1024	63,98	60,02
1400x1050	65,317	59,979

#### HDMI/DVI-DTV modus

Oppløsning	Horisontal frekvens (kHz)	Vetikal frekvens (Hz)
640x480	31,649	59,94
	31,469	60
720x480	31,47	59,94
	31,50	60
720x576	31,25	50,00
	37,50	50,00
1280x720	44,96	59,94
	45,00	60
1920x1080	28,125	50,00
	33,72	59,94
	33,75	60
	27,00	24,00
	33,750	30
	56,25	50,00
	67,433	59,94
	67,50	60

### LCD-TV Modeller

#### RGB-PC, HDMI/DVI-PC modus

Oppløsning	Horisontal frekvens (kHz)	Vetikal frekvens (Hz)
720x400	31,468	70,08
640x480	31,469	59,94
800x600	37,879	60,31
1024x768	48,363	60,00
1280x768	47,78	59,87
1360x768	47,72	59,80
1920x1080	66,587	59,934
1280x1024	63,98	60,02
1400x1050	65,317	59,979

#### HDMI/DVI-DTV modus

Oppløsning	Horisontal frekvens (kHz)	Vetikal frekvens (Hz)
640x480	31,649	59,94
	31,469	60
720x480	31,47	59,94
	31,50	60
720x576	31,25	50,00
	37,50	50,00
1280x720	44,96	50,94
	45,00	60
1920x1080	28,125	50,00
	33,72	59,94
	33,75	60
	27,00	24,00
	33,750	30
	56,25	50,00
	67,433	59,94
	67,50	60

# OPPSETT AV EKSTERNT UTSTYR

## ! MERK

- ▶ Koble en PC til apparatet for å få livaktig bilde og lyd.
- ▶ Unngå å ha et fast bilde på skjermen på apparatet over lengre tid. Det faste bildet kan bli permanent preget på skjermen. Bruk skjermsparer når det er mulig.
- ▶ Koble PC-en til RGB(PC) eller HDMI IN på apparatet. Forandre PC-ens oppløsning i henhold til det.
- ▶ Det kan være noe støy i forbindelse med noen typer oppløsning, vertikalt mønster, kontrast eller skarphet i PC-modus. Forandre deretter PC-modusen til en annen oppløsning eller forandre oppdateringshastigheten til en annen hastighet eller juster skarpheten og kontrasten på menyen til bildet er rent. Hvis oppdateringshastigheten på PC-ens grafikkort ikke kan forandres, bytt PC-grafikkortet eller ta kontakt med produsenten av PC-grafikkortet.
- ▶ Innsignal for synkronisering for horisontale og vertikale frekvenser er separate.
- ▶ Koble signalkabelen fra skjermutgangsporten på PCen til RGB (PC)-porten på TVen eller signalkabelen fra HDMI-utgangen på PCen til HDMI IN (eller HDMI/DVI IN)-porten på TVen.
- ▶ Koble lydkabelen fra PC-en til AUDIO INPUT-kontaktene på TV-en. (Lydkabler følger ikke med apparatet).
- ▶ Denne TVen bruker VESA Plug and Play-løsningen. TVen sender EDID-data til PCen ved hjelp av en DDC-protokoll. PCen justerer seg automatisk når du bruker denne TVen.
- ▶ DDC-protokollen er forhåndsvalgt for RGB (Analog RGB) og HDMI (Digital RGB)-modus.
- ▶ Ved behov kan innstillingene for Plug and Play justeres.
- ▶ Dersom grafikkortet på PCen ikke kan sende analog og digital RGB samtidig, må du koble til enten RGB eller HDMI IN (eller HDMI/DVI IN) når du skal vise PC-bildet på TVen.
- ▶ Dersom grafikkortet på PCen ikke kan sende analog og digital RGB samtidig, stiller du TVen inn til enten RGB eller HDMI (den andre modusen angis automatisk av TVen ved hjelp av Plug and Play).
- ▶ DOS-modus vil kanskje ikke fungere, avhengig av type grafikkort, dersom du bruker en overgangskabel fra HDMI til DVI.
- ▶ Når du bruker for lang RGB-PC-kabel, kan det bli støy på skjermen. Vi anbefaler at du bruker mindre enn 5 m av kabelen. Det gir best bilde kvalitet.
- ▶ Hvis tilkoblet HDMI (1080p, over 12 bit) til HDMI-kontakt på siden, kan skjermen være unormal.

## Configuration de l' écran pour le mode PC

### Tilbakestilling av skjermen

Returnerer posisjon, størrelse og fase til fabrikkens standardinnstillinger.

Denne funksjonen fungerer i følgende modus: RGB[PC].

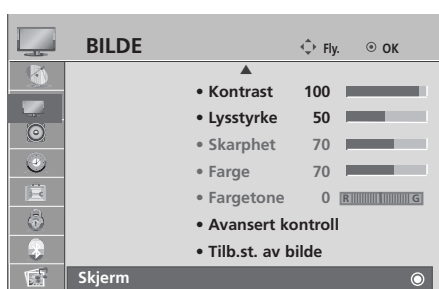

-   Velg **BILDE**.
-   Velg **SKJERM**.
-   Velg **Tilbakestill**.
-   Velg **Ja**.
-  Kjør **Tilbakestill**.

- Trykk på knappen **MENU** (Meny) for å gå tilbake til normal TV-visning.
- Trykk på knappen **RETURN** (Retur) for å gå tilbake til forrige meny-skjerm-bilde.

# OPPSETT AV EKSTERNT UTSTYR

## Justering for skjermposisjon, -størrelse, -fase

Hvis bildet ikke er klart etter den automatiske justeringen, og spesielt hvis tegn fremdeles skjelver, så kan du justere bildefasen manuelt.

Denne funksjonen fungerer i følgende modus : RGB[PC]

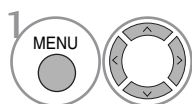

Velg **BILDE**.

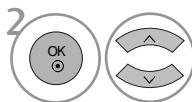

Velg **SKJERM**.

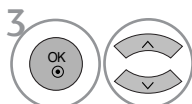

Velg **Posisjon, Størrelse** eller **Klokkefase**.

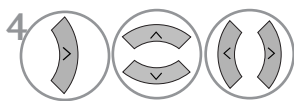

Foreta aktuelle justeringer.

- Trykk på knappen **MENU** (Meny) for å gå tilbake til normal TV-visning.
- Trykk på knappen **RETURN** (Retur) for å gå tilbake til forrige menyskjerm-bilde.



## Velge oppløsning

Hvis du vil vise et normalt bilde, matcher du oppløsningen i RGB-modus og valgt PC-modus.

Denne funksjonen fungerer i følgende modus : RGB[PC]

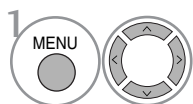
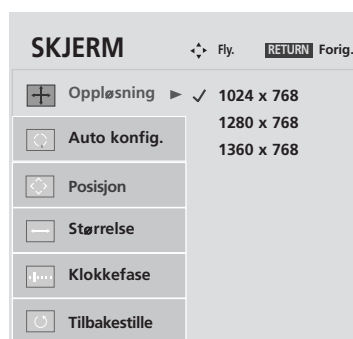

Velg **BILDE**.

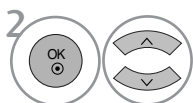

Velg **SKJERM**.

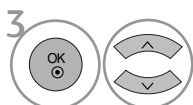

Velg **Oppløsning**.

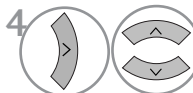

Velg ønsket oppløsning.

- Trykk på knappen **MENU** (Meny) for å gå tilbake til normal TV-visning.
- Trykk på knappen **RETURN** (Retur) for å gå tilbake til forrige menyskjerm-bilde.

# OPPSETT AV EKSTERNT UTSTYR

## Config. Auto(mode RGB [PC] uniquement)

Ajuste de façon automatique la position de l'image et minimise le tremblement de l'image. Si l'image n'est toujours pas nette après avoir effectué les réglages, bien que votre téléviseur fonctionne correctement, vous devez effectuer d'autres réglages.

### Config. auto

Cette fonction sert au réglage automatique de la position, de l'horloge et de la phase de l'écran. L'image affichée disparaîtra pendant quelques secondes pendant l'exécution de la configuration automatique.

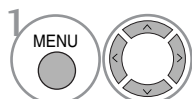
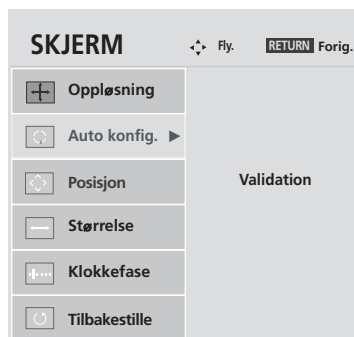

Velg **BILDE**.

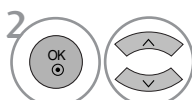

Velg **SKJERM**.

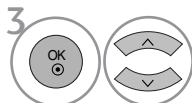

Velg **Auto konfig.**

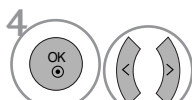

Velg **Ja**.



Kjør **Auto konfig.**

- Si la position de l'image n'est toujours pas correcte, relancez la configuration automatique.
- Hvis bildet må justeres igjen etter automatisk justering i RGB (PC), kan du justere **Posisjon**, **Størrelse** eller **Klokkefase**.

- Trykk på knappen **MENU** (Meny) for å gå tilbake til normal TV-visning.
- Trykk på knappen **RETURN** (Retur) for å gå tilbake til forrige meny-skjerm-bilde.

## Initialisere (Tilbakestille til opprinnelige fabrikkinnstillinger)

Denne funksjonen virker i gjeldende modus.

For å initialisere justert verdi.

Når låsesystemet er "På", vises meldingen om å legge inn passordet.

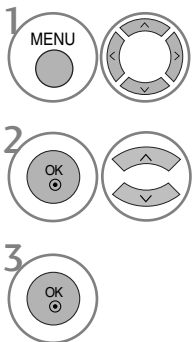
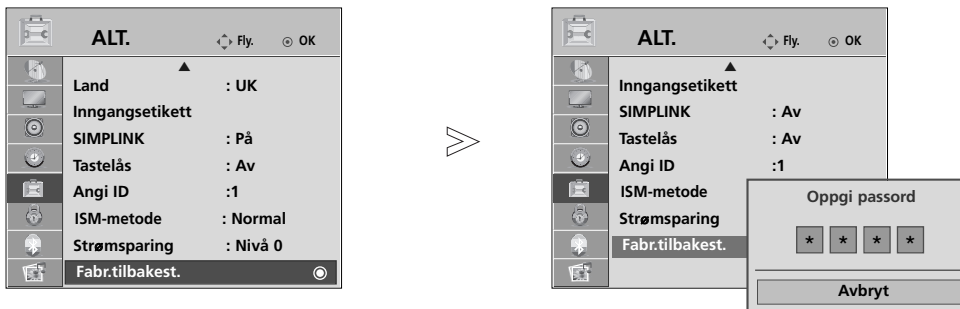

1 Velg **ALT.**

2 Velg **Fabr.tilbakest..**

• I låst system "på". Hvis du glemmer passordet, trykker du på '7', '7', '7', '7' på fjernkontrollen.

- Trykk på knappen **MENU** (Meny) for å gå tilbake til normal TV-visning.
- Trykk på knappen **RETURN** (Retur) for å gå tilbake til forrige menybilde.

# SE PÅ TV / PROGRAMSTYRING

## TASTEFUNKSJONER PÅ FJERNKONTROLLEN

Fjernkontrollen rettes mot fjernkontrollsensoren på TV-en.

SE PÅ TV / PROGRAMSTYRING



- 1**
- MODE** Velger bruksmodi for fjernkontrollen.
  - POWER** Slår apparatet på fra standby-modus eller av til standby-modus.
  - INPUT** Ekstern inngang-modus byttes etter fast rekkefølge. Slår apparatet på fra standby-modus.
  - TV/RAD** Velger radio, TV- og DTV-kanal.

- Q. MENU** Velg ønsket hurtigmenykilde. (Bredde-/høydeforh. (Sideforhold), Strømsparing (på plasma-TV-modeller), Baklys (på LCD TV-modeller), Klar tale, Bildemodus, Lydmodus, Lyd, Innsøvnig, USB Eject)
- MENU** Slår lyden på eller av. Går tilbake til TV-modus fra hvilken som helst meny.
- GUIDE** Viser programoversikt.

- THUMBSTICK (opp/ned/venstre)** Med denne kan du navigere gjennom skjermmenyene og justere systeminnstillingene slik du ønsker.
- OK** Går tilbake til TV-modus fra hvilken som helst meny.

- RETURN(EXIT)** Lar brukere gå ett trinn tilbake i en interaktiv applikasjon, EPG eller annen interaktiv brukerfunksjon.
- INFO ⓘ** Viser gjeldende skjerminformasjon.
- AV MODE (AV-MODUS)** Lar brukere gå ett trinn tilbake i en interaktiv applikasjon, EPG eller annen interaktiv brukerfunksjon.

- Fargede -knapper** Disse knappene brukes for tekst-TV. (bare **Tekst TV**-modeller) eller **Programredigering**.

- 2**
- TEKST-TV -knapper** Disse knappene brukes for tekst-TV. Se delen **'Tekst TV'** for mer informasjon.
  - SUBTITLE** Henter frem den underteksten du foretrekker i digital-modus.
  - SIMPLINK** Viser en liste over AV-enheter som er koblet til TV-en. Når du trykker på denne knappen, vises Simplink-menyen på skjermen.



**VOLUME +/-** Justerer volumet.

**MARK (MARKER)** Merk av for og fjerner merker for programmer på USB-menyen.

**FAV** Viser det valgte favorittprogrammet.

**MUTE** Slår lyden på eller av.

**Programme** Velger et p ogram.

^ v

**PAGE UP/DOWN** Gå fra ett fullstendig sett av skjerminformasjon til det neste.

**Talltaster 0~9** Velger et p ogram.  
Velger nummererte alternativer i en meny.

**LIST** Viser programtabellen.

**Q.VIEW** Går tilbake til programmet som du så på sist.

**Kontrollknapper for SIMPLINK- eller USB-menyen (fotoliste og SIMPLINK/USB-meny)**

## Installere batterier

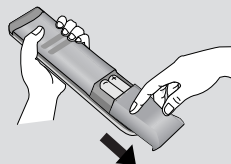

- Åpne dekselet for batterirom-met på baksiden.
- Sett inn to 1,5V AAA-batterier med riktig polaritet (+ til +, - til -). Ikke bland gamle eller brukte batterier med nye.
- Lukk dekselet.

# SE PÅ TV / PROGRAMSTYRING

## SLÅ PÅ TV-EN

Hvis TV-en slås på, kan du bruke funksjonene.

- 1 Koble først til strømledningen.  
Da går TV-en over i standby-modus.
- 2 Når TV-en er i standby-modus, kan du slå den på ved å trykke på knappen  / **I**, **INPUT** eller **P ▲ ▼** (eller **P ^ v**) på TV eller på **POWER**, **INPUT**, **P ^ v** eller Nummer på fjernkontrollen. Da slås TV-en på.

### Starte oppsett av TV-en

Hvis OSD (On Screen Display) vises på skjermen etter at du har slått på TV-en, kan du justere **Språk**, **Velg modus**, **Land**, **Tidssone**, **Aut. innstilling** .

#### Merk:

- a. Den forsvinner etter ca. 40 sekunder, med mindre du trykker på en knapp.
- b. Trykk **RETURN** dersom du vil bytte gjeldende skjermmeny til forrige skjermmeny.
- c. I land uten bekreftede DTV-kringkastingsstandarder kan det hende at enkelte DTV-funksjoner ikke er virksomme, avhengig av DTV-kringkastingsmiljøet.
- d. "Hjemme" er den ideelle innstillingen for hjemmemiljøer, og er TV-ens standardmodus.
- e. "I Butikk" er den ideelle innstillingen for butikkmiljøer. Hvis en bruker endrer bildekvalitetsdataene, initialiserer modusen "I Butikk" produktet til bildekvaliteten som er angitt av oss etter en viss tidsperiode.
- f. Modusen (Hjemme, I Butikk) kan endres ved å tilbakestille til fabrikkinnstillingene. Velg **Factory Reset (Fabrikktilbakestilling)** på **ALT.-menyen**.
- g. "I Butikk"-modus er en optimal innstilling for visning i butikken. "I Butikk"-modus initialiserer TV-en for innstilling av bildekvalitet og opererer "TruMotion Demo" etter en viss tidsperiode. (kun 37/42/47/52LG70\*\*.)

## VELGE PROGRAM

- 1 Trykk knappene **P ^ v** eller tallknappene for å velge et programnummer.

## JUSTERE VOLUMET

- 1 Trykk  + eller - -knappen for å justere volumet.

Hvis du vil slå av lyden, trykker du **MUTE**-knappen (Demp).

Du kan avbryte denne funksjonen ved å trykke knappene **MUTE**,  + eller -.

# HURTIGMENY

TV-ens OSD (skjermvisning) kan variere noe fra det som vises i denne håndboken.

Q.Menu (Hurtigmeny) er en meny med funksjoner som brukere kanskje bruker mye.

- **Bredde-/høydeforh.** : Velger ønsket bildeformat. For Zoom Setting (Zoominnstilling), velg 14:9, Zoom1 og Zoom2 på menyen Ratio (Forhold). Etter at du har fullført zoominnstillingen, går displayet tilbake til hurtigmenyen.
- **Strømsparing** (bare på plasma-TV): Justerer skjermens lysstyrke for å redusere strømforbruket på TV.
- **Baklys** (bare på LCD TV): Justerer skjermens lysstyrke. Den returnerer til standard lysstyrke ved å endre moduskilde.
- **Klar tale** : Ved å skille det menneskelige lydspekteret fra andre hjelper det brukere med å høre menneskelige stemmer bedre.
- **Bildemodus** : Velger ønsket bildemodus.
- **Lydmodus** : Det er en funksjon for automatisk innstilling av lydkombinasjonen som anses best for bildene du ser på. Velg ønsket lydmodus.
- **Lyd** : Velger lydeffekt.
- **Innsøvning** : Angir dvaletidakeren.
- **USB Eject** (USB-utløsning): Velg "USB-utløsning" for å løse ut USB-enheten.

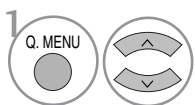
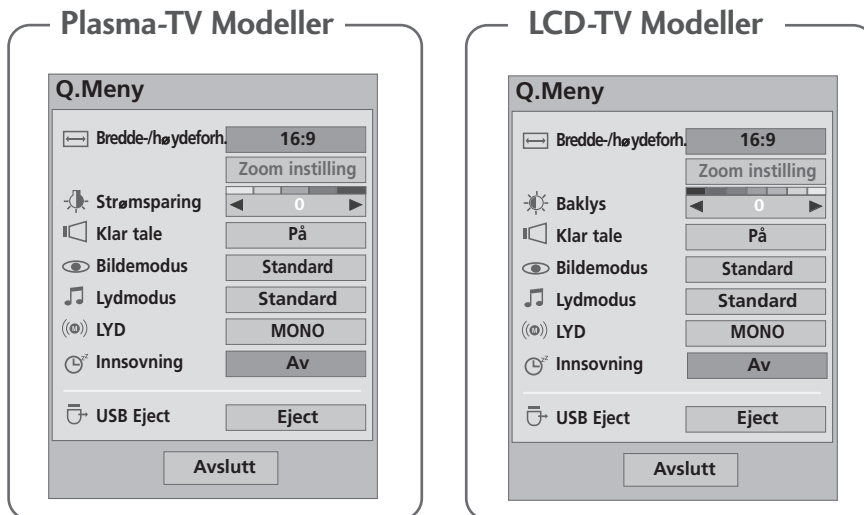

Vis hver meny.

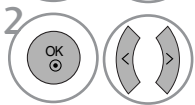

eller  Velg ønsket kilde.

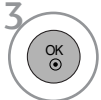

- Trykk på knappen **Q.MENU** for å gå tilbake til normal TV-visning.
- Trykk på knappen **RETURN** (Retur) for å gå tilbake til forrige menyskjerm.

# SE PÅ TV / PROGRAMSTYRING

## SKJERM MENYVALG OG -JUSTERING

TV-ens OSD (skjermvisning) kan variere noe fra det som vises i denne håndboken.

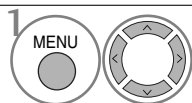
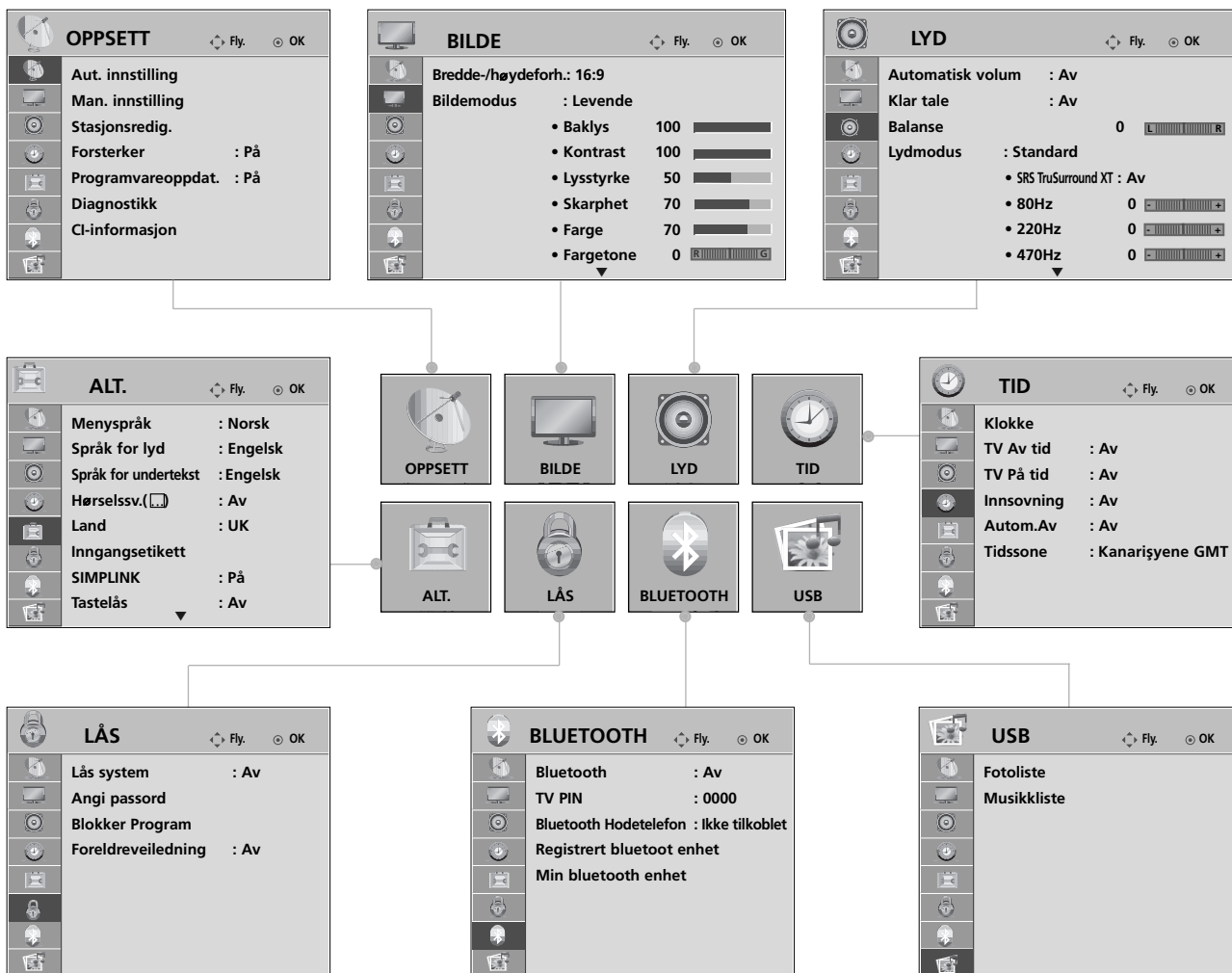

1 Vis hver meny.

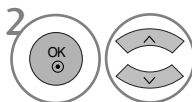

2 Velg et menyelement.



3 Flytt til popup-menyen.

- Trykk på knappen **MENU** (Meny) for å gå tilbake til normal TV-visning.
- Trykk på knappen **RETURN** (Retur) for å gå tilbake til forrige menyskjerm.

### ! MERK

- ▶ Det er bare mulig å bruke **ISM-metode** og **Strømsparing** på plasma-TV-modeller.
- ▶ Det er bare mulig å bruke **Baklys**, **Strøm Indikerer**, **TruMotion**, **TruMotion Demo** og **Enkel meny** på LCD-TV-modeller.
- ▶ Det er bare mulig å bruke **TruMotion**, **TruMotion Demo** på **37/42/47/52LG70\*\***-modeller.
- ▶ Det er ikke mulig å bruke **CI-informasj** og **Forsterker** i analog modus.



# AUTOMATISK KANALSØKING OG LAGRING

Bruk denne til å finne og lagre alle kanaler automatisk.

Når du starter automatisk programmering, vil all tidligere lagret serviceinformasjon bli slettet.

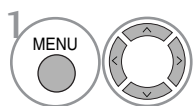
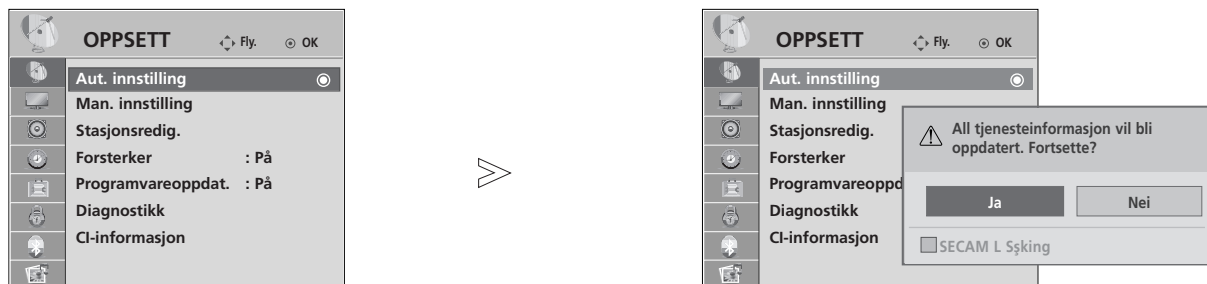

Velg **OPPSETT**.

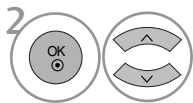

Velg **Aut. innstilling**.

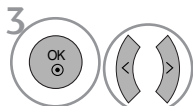

Velg **Ja**.



Kjør **Aut. innstilling**.

- Bruk talltastene til å angi et firesifret passord i **Lås system "På"**.
- Dersom du vil fortsette automatisk søk etter kanaler, velger du **Ja** ved hjelp av < > . Trykk deretter **OK**. Dersom du ikke vil søke automatisk, velger du **Nei**.

- Trykk på knappen **MENU** (Meny) for å gå tilbake til normal TV-visning.
- Trykk på knappen **RETURN** (Retur) for å gå tilbake til forrige menybilde.

## MANUELL KANALSØKING OG LAGRING (I DIGITAL-MODUS)

Med manuelt kanalsøk kan du legge til et program i programlisten manuelt.

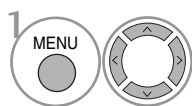
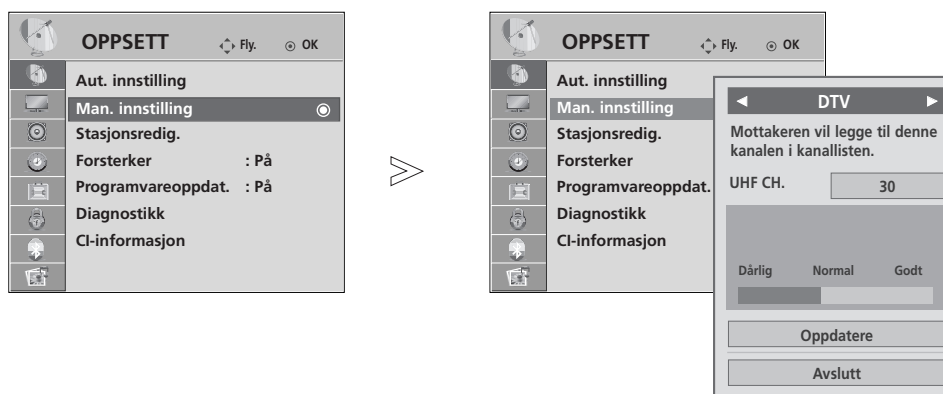

Velg **OPPSETT**.

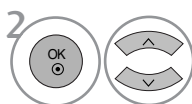

Velg **Man. innstilling**.

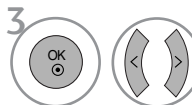

Velg **DTV**.

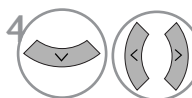

Velg ønsket kanalnummer.

• Bruk talltastene til å angi et firesifret passord i **Lås system "På"**.

- Trykk på knappen **MENU** (Meny) for å gå tilbake til normal TV-visning.
- Trykk på knappen **RETURN** (Retur) for å gå tilbake til forrige menykjærmbilde.

# MANUELL KANALSØKING OG LAGRING (I ANALOG-MODUS)

Brukes hvis du ønsker å søke inn og lagre TV-kanaler manuelt. De kan da lagres på forvalgsnr. (0-99) i den rekkefølgen du ønsker.

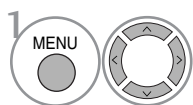
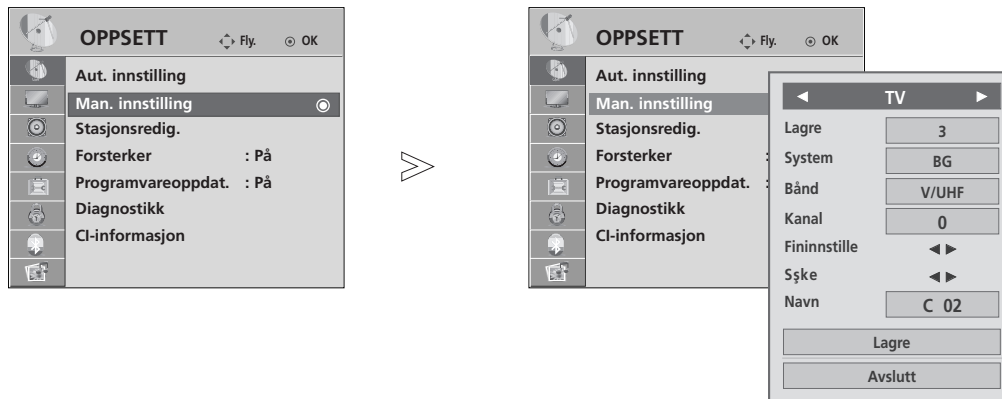

1 Velg **OPPSETT**.

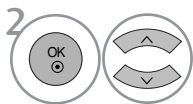

2 Velg **Man. innstilling**.

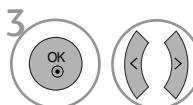

3 Velg **TV**.

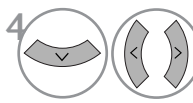

4 Velg ønsket programnummer.

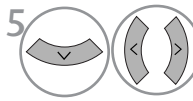

5 Velg et TV-system.

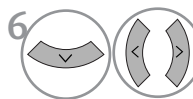

6 Velg V/UHF eller kabel.

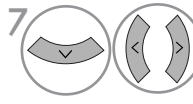

7 eller Velg ønsket kanalnummer.

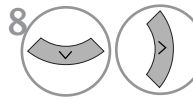

8 Start søking.

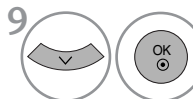

9 Velg **Lagre**.

- Trykk på knappen **MENU** (Meny) for å gå tilbake til normal TV-visning.
- Trykk på knappen **RETURN** (Retur) for å gå tilbake til forrige menyskjerm.

- Bruk talltastene til å angi et firesifret passord i **Lås system "På"**.
- **L** : SECAM L/L' (Frankrike)
- **BG** : PAL B/G, SECAM B/G (Europa/Øst-Europa/Asia/NewZealand/Midtøsten/Afrika/Australia)
- **I** : PAL I/II (Storbritannia/Irland/Hong Kong/Sør-Afrika)
- **DK** : PAL D/K, SECAM D/K (Øst-Europa/Kina/Afrika/Samveldet av uavhengige stater (SUS))
- Hvis du vil lagre en annen kanal, gjentar du trinn 4 til 9.

# SE PÅ TV / PROGRAMSTYRING

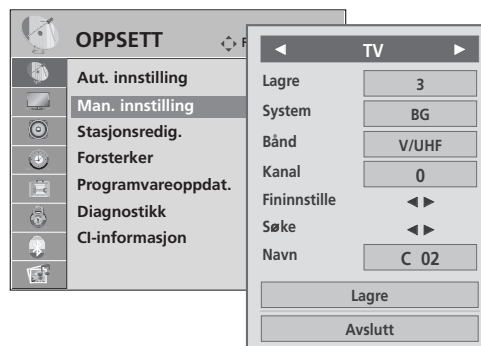

## PROGRAMMERING AV STASJONSNAVN

Stasjonsnavnet (eks.'NRK') kan også programmeres, med ialt fem tegn, slik at det vises på skjermen.

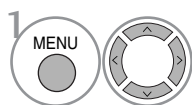

1 Velg **OPPSETT**.

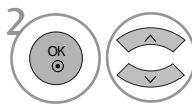

2 Velg **Man. innstilling**.

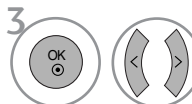

3 Velg **TV**.

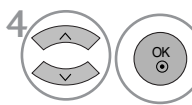

4 Velg **Navn**.

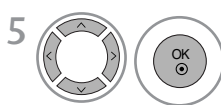

5 Velg posisjonen og angi valg av andre tegn, og så videre. Du kan bruke alfabettegn fra **A** til **Z**, tall fra **0** til **9**, +/- - og blanktegn.

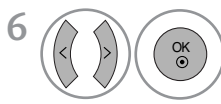

6 Velg **Steng**.

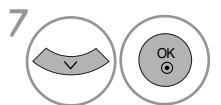

7 Velg **Lagre**.

## FININNSTILLING

Vanligvis er det bare nødvendig med fininnstilling hvis det er dårlige mottaksforhold.

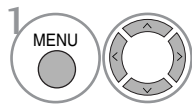

1 Velg **OPPSETT**.

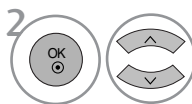

2 Velg **Man. innstilling**.

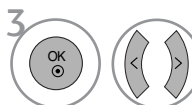

3 Velg **TV**.



4 Velg **Fininnstille**.

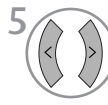

5 Finjuster for beste bilde og lyd.



6 Velg **Lagre**.

- Trykk på knappen **MENU** (Meny) for å gå tilbake til normal TV-visning.
- Trykk på knappen **RETURN** (Retur) for å gå tilbake til forrige menyskjerm bilde.

## REDIGERING AV FORVALGSNUMMER/TV-KANAL

Når et programnummer hoppes over, betyr dette at du ikke kan velge det ved hjelp av **P** ^ v under vanlig TV-titting.

Hvis du ønsker å velge dette programmet, må du angi programnummeret direkte ved hjelp av talltastene eller velge det i menyen Programme edit (Programredigering).

Denne funksjonen lar deg hoppe over lagrede programmer.

I enkelte land er funksjonen kun tilgjengelig for å flytte et programnummer ved hjelp av **GULE** knapp.

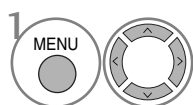
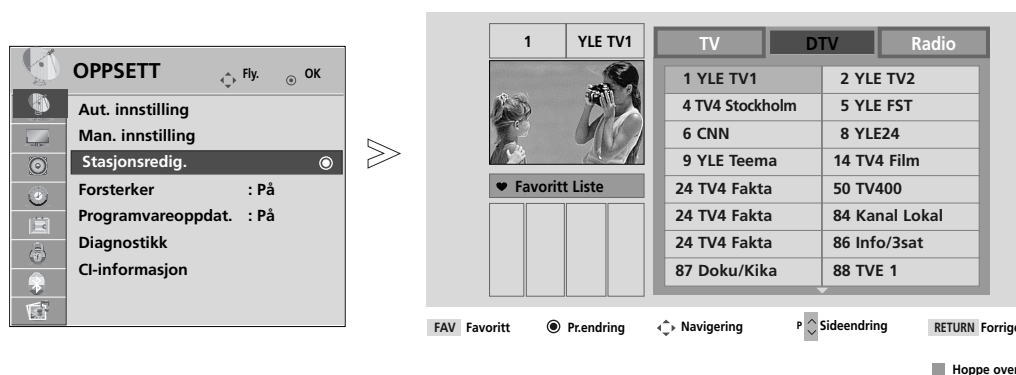

Velg **OPPSETT**.

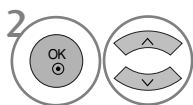

Velg **Stasjonsredig..**

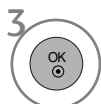

Angi **Stasjonsredig..**



Velg et program som skal lagres eller hoppes over.

• Bruk talltastene til å angi et firesifret passord i **Lås system "På"**.

- Trykk på knappen **MENU** (Meny) for å gå tilbake til normal TV-visning.
- Trykk på knappen **RETURN** (Retur) for å gå tilbake til forrige menykjerm.

## (I DTV/RADIO-MODUS)

### ■ For å utelate forvalgsnr./TV-kanal



Velg et programnummer som skal hoppes over.



Angi blå farge for programnummeret som ble hoppet over.



Frigjør programmet som ble hoppet over.

- Når et forvalgsnummer er utelatt, kan du ikke velge det med **P** ^ v knappen under normal betjening av TV.
- Hvis du ønsker å velge dette programmet, må du angi programnummeret direkte ved hjelp av tall-tastene eller velge det i menyene Programme edit (Programredigering) eller EPG.

### ■ Velge favorittprogram

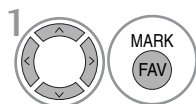

Velg favorittprogramnummeret.

- Den vil automatisk inkludere det valgte programmet i favorittprogramlisten.

# I TV-MODUS



Denne funksjonen gjør det mulig for deg å slette eller ute-late et lagret forvalgsnr./TV-kanal, som er uønsket. Du kan også flytte noen kanaler og bruke andre programnumre.

## ■ Automatisk sortering

- 1  **GRØNN** Start Auto Sort (Automatisk sortering).





- Etter at du har aktivert automatisk sortering en gang, kan du ikke lenger redigere programmer.

## ■ For å slette forvalgsnr./TV-kanal



- 1  Velg et programnummer som skal slettes.
- 2  **RØD** Angi rød farge for det slettede programnummeret.
- 3  **RØD** Frigjør det slettede programmet.

- Når det slettes, flytter de etterfølgende en posisjon opp.

## ■ For å flytte en TV-kanal til et annet forvalgsnummer



- 1  Velg et programnummer som skal flyttes.
- 2  **GUL**  Angi gul farge for programnummeret som ble flyttet.
- 3  **GUL** Frigjør programmet som ble flyttet.

## ■ For å utelate forvalgsnr./TV-kanal

- 1  Velg et programnummer som skal hoppes over.
- 2  **BLÅ** Angi blå farge for programnummeret som ble hoppet over.
- 3  **BLÅ** Frigjør programmet som ble hoppet over.

- Når et forvalgsnummer er utelatt, kan du ikke velge det med **P** ^ v knapp-pen under normal betjening av TV.
- Hvis du ønsker å velge dette programmet, må du angi programnummeret direkte ved hjelp av tall-tastene eller velge det i menyene Programme edit (Programredigering) eller EPG.

## ■ Velge favorittprogram

- 1   **MARK FAV** Velg favorittprogramnummeret.

- Den vil automatisk inkludere det valgte programmet i favorittprogramlisten.

# SE PÅ TV / PROGRAMSTYRING

## FORSTERKER (I DIGITAL-MODUS)

Hvis mottaket er dårlig, setter du Forsterker til På.  
Når signalet er sterkt, velger du "Av".

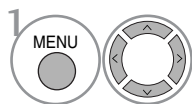
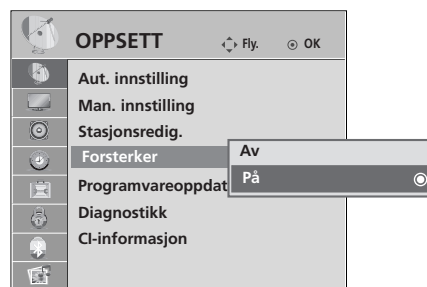

Velg **OPPSETT**.

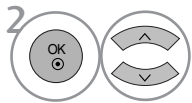

Velg **Forsterker**.

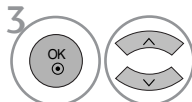

Velg **På** eller **Av**.



Lagre.

- Trykk på knappen **MENU** (Meny) for å gå tilbake til normal TV-visning.
- Trykk på knappen **RETURN** (Retur) for å gå tilbake til forrige menyskjerm-bilde.



# PROGRAMVAREOPPDATERING

Programvareoppdatering (Software Update) betyr at programvare kan lastes ned via det digitale bakkenettet.

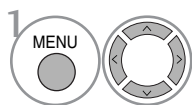
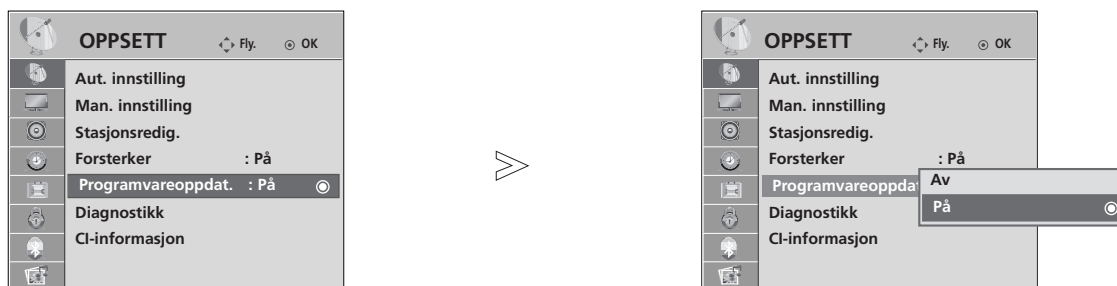

Velg **OPPSETT**.

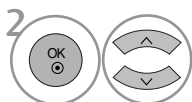

Velg **Programvareoppdat..**

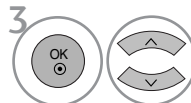

Velg **På** eller **Av**.

• Dersom du velger **På**, vil det vises en meldingsboks som varsler om ny programvare.



Lagre.

## \* Når du stiller inn "Software Update" ("Programvareoppdatering")

Noen ganger vil en overføring av oppdatert digital programvareinformasjon føre til at følgende meny vises på TV-skjermen.

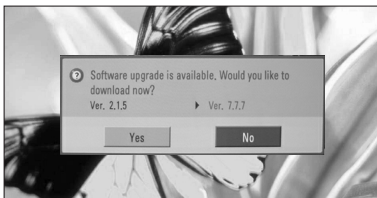

Når menyen Software Update (Programvareoppdatering) er "Av", vises meldingen om å endre den til "On".

Velg **Jå** ved hjelp av < > for å komme til følgende skjermbilde.



Når strømmen er slått av, starter nedlastingen.

Når strømmen blir slått på under oppdatering, vises fremdriftsstatusen.

Etter at programvareoppdateringen er ferdig, starter systemet på nytt.

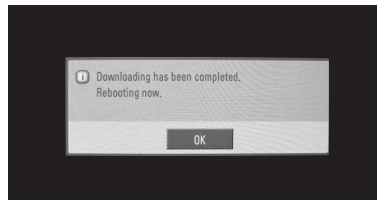

### - Legge merke til følgende under programvareoppdatering:

- Ikke trekk ut strømledningen.
- Ikke slå av TVen.
- Antennen må ikke være frakoblet.
- Etter programvareoppdateringen kan du bekrefte den oppdaterte programvareversjonen i Diagnostics (Diagnose)-menyen.

# SE PÅ TV / PROGRAMSTYRING

## DIAGNOSE

Med denne funksjonen kan du vise informasjon om produsent, modell/type, serienummer og programvareversjon.

Det vises informasjon og signalstyrke for innstilt multiplekser.

Det vises signalinformasjon og servicenavn for den valgte multiplekser.

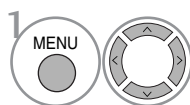
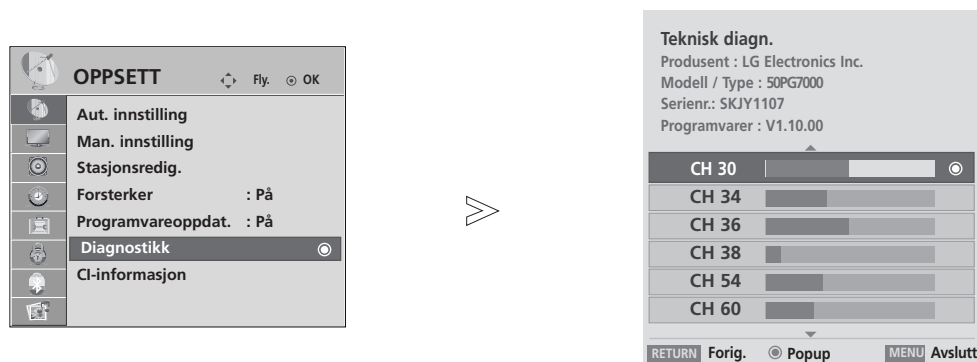

1 Velg **OPPSETT**.

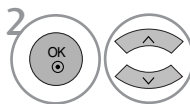

2 Velg **Diagnostikk**.



3 Vis produsent, modell/type, serienummer og programvareversjon.

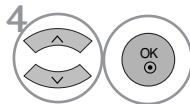

4 Vis kanalinformasjonen.

- Trykk på knappen **MENU** (Meny) for å gå tilbake til normal TV-visning.
- Trykk på knappen **RETURN** (Retur) for å gå tilbake til forrige menykjernbilde.

## CI [COMMON INTERFACE – FELLES GRENSESNIITT]-INFORMASJON

Med denne funksjonen kan du se enkelte krypterte tjenester (betalingstjenester). Dersom du fjerner CI-modulen, kan du ikke se på betalingstjenester. Når modulen er satt inn i CI-sporet, får du tilgang til modulmenyen. Ta kontakt med forhandler dersom du vil kjøpe en modul og smartkort. Ikke ta ut eller sett inn CAM-modulen gjentatte ganger fra TVen. Det kan forårsake problemer. Når TVen slås på etter at CI-modulen er satt inn, kan det skje at lyden er borte.

I tillegg kan bildet virke unaturlig.

CI(Common Interface – Felles grensesnitt)-funksjonen kan kanskje ikke brukes, avhengig av landets kringkastingsforhold.

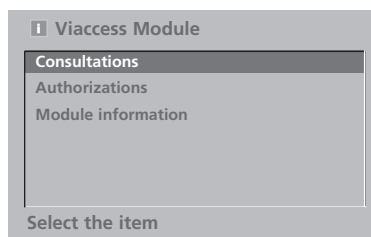

- Denne skjermmenyen er bare ment som illustrasjon og menyalternativene og skjermformatet vil variere, avhengig av leverandør av digitale tjenester.
- Det er mulig å endre CI-menykjernbildet og tjenesten fra forhandleren.

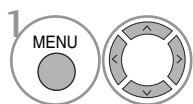

1 Velg **OPPSETT**.

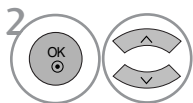

2 Velg **CI-informasjon**.

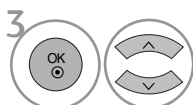

3 Velg ønsket element: Modulinformasjon, smartkortinformasjon, språk, programvarenedlasting osv.



- Trykk på knappen **MENU** (Meny) for å gå tilbake til normal TV-visning.
- Trykk på knappen **RETURN** (Retur) for å gå tilbake til forrige menykjernbilde.

## STASJONSOVERSIKTEN

I stasjonsoversikten, som vises på skjermen, kan du se en liste over hvilke TV-kanaler som er lagret i TV'ens minne.

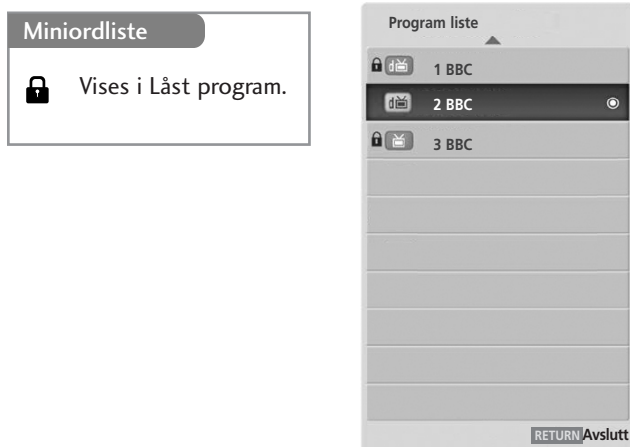

### ■ For å velge stasjonsoversikten



1 Vis PROGRAMLISTEN.

- Hvis det er noe som er markert blått, betyr det at forvalgs-nummeret/TV-kanalen er utelatt (hoppet over) under automatisk søking/lagring eller redi-gering.
- Hvis et forvalgsnr. vises sammen med stasjon-snavn (eks.'01 NRK'), så vises ikke kanalnr. Hvis et forvalgsnr. vises uten kanalnr./stasjonsnavn (eks.'08 ---'), så er det ikke lagret noe der.

### ■ For å velge forvalgsnr./TV-kanal i stasjonsoversikten



1 Velg et program.

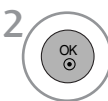

2 Bytt til det valgte programnummeret.



Fra programmet du ser på i øyeblikket, vil modusen endres fra TV til DTV til Radio.

### ■ For å bla igjennom hele stasjonsoversikten

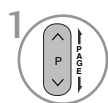

1 Bla mellom sidene.



2 Gå tilbake til normal TV-visning.

### ■ Vise favorittprogramtabell



1 Vis favorittprogramtabellen.

# INNGANGSLISTE

Bare inngangssignaler som er koblet til en TV, kan aktiveres og velges.

HDMI og AV1, 2 (SCART) kan gjenkjennes av en detektorpinne og dermed bare aktiveres når en ekstern enhet godkjenner spenningen.

Ved hjelp av **TV/RAD**-knappen kan du bytte fra ekstern inngang til RF-inngang og til det programmet du så på sist i DTV/RADIO/TV-modus.

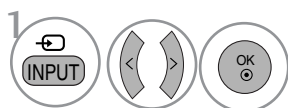
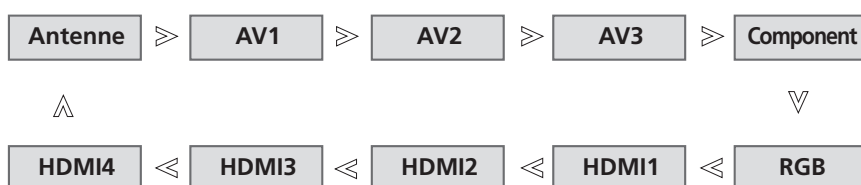

1 Velg inngangskilden.

- **Antenna** : Velg den når du ser på DTV/TV.
- **AV1, AV2, AV3** : Velg den når du ser på videospilleren eller eksternt utstyr.
- **Component** : Velg den når bruk av DVD eller digital dekode avhenger av kontakt.
- **RGB**: Velg den når bruk av PC avhenger av kontakt.
- **HDMI1, HDMI2, HDMI3, HDMI4** : Velg den når bruk av DVD, PC eller digital dekode avhenger av kontakt.

# SE PÅ TV / PROGRAMSTYRING



Den fungerer kun med enheter merket med logoen SIMPLINK. Kontroller at enheten er merket med SIMPLINK-logoen.

Produktet vil kanskje ikke fungere skikkelig når du bruker det med andre produkter som har HDMI-CEC-funksjon.

Denne funksjonen kan du bruke til å styre og spille av fra andre AV-enheter som er koblet til TV-en via en HDMI-kabel, uten ytterligere kabler og innstillinger.

Hvis du ikke vil bruke SIMPLINK-menyen, velger du "AV".

SIMPLINK-funksjon støttes ikke av HDMI IN 4 -inngang.

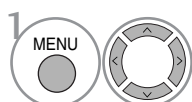
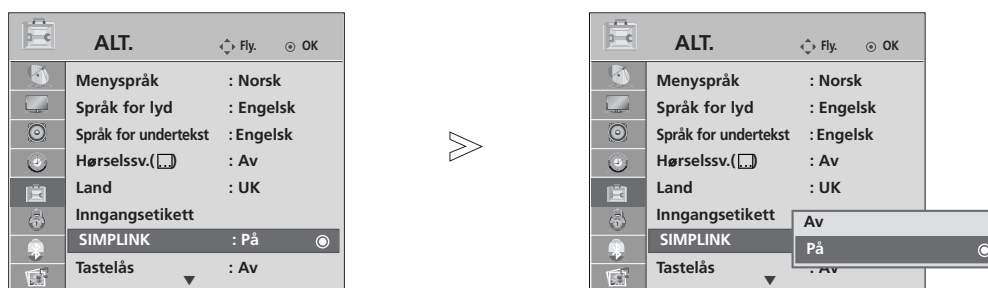

1 Velg ALT..

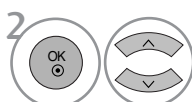

2 Velg SIMPLINK.

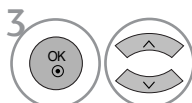

3 Velg På eller Av.



4 Lagre.

- Trykk på knappen **MENU** (Meny) for å gå tilbake til normal TV-visning.
- Trykk på knappen **RETURN** (Retur) for å gå tilbake til forrige menykjernbilde.

## ! MERK

- ▶ Koble HDMI-kabelen til HDMI/DVI IN eller terminalen (HDMI-utgang) på terminalen HDMI IN på baksiden av SIMPLINK-enheten.
- ▶ Etter at du har koplet til HDMI-terminalen som beskrevet ovenfor, kopler du kabelen DIGITAL AUDIO OUT til DIGITAL AUDIO IN-terminalen på baksiden av TV-apparatet og til OPTICAL-terminalen på baksiden av SIMPLINK-enheten for å oppnå hjemmekinofunksjon med SIMPLINK-funksjonen.
- ▶ Skal du betjene den eksterne SIMPLINK-enheten, trykker du på TV MODUS-knappen på fjernkontrollen. Deretter kan du betjene enheten.
- ▶ Hvis innkilden er skiftet til det andre alternativet med bruk av INPUT-knappen eller andre på fjernkontrollen, er det ikke lenger mulig å betjene ved hjelp av SIMPLINK-funksjonen.
- ▶ Når du velger eller betjener medier for enheten i hjemmekinofunksjonen, skifter høyttalerne automatisk til modus HT Speaker (lytting med hjemmekinofunksjon).

## SIMPLINK -funksjoner

### Innspilling og avspilling av disk

Kontroller tilkoblede AV-enheter ved å trykke på knappene  $\wedge$   $\vee$   $\lt$   $\gt$ , **OK**,  $\blacktriangleright$ ,  $\blacksquare$ ,  $\llcorner$ ,  $\ll$  og  $\blacktriangleright$ . (Knappen  $\bullet$  tilbyr ikke slike funksjoner.)

### Direkte avspilling

Etter at du har koblet AV-enhetene til TV-en, kan du styre enhetene og spille av medier direkte, uten ytterligere innstillinger.

### Velg AV-enhet

Denne funksjonen kan du bruke til å velge en av AV-enhetene som er koblet til TV-en, og spille av fra den enheten.

### Slå av alle enheter

Når du slår av TV-en, slås alle tilkoblede enheter av.

### Bytt utsignal for lyd

Du kan på en enkel måte bytte utsignal for lyd.

### Sync Power on (Synk. oppstart)

Når du spiller av den tilkoblede AV-enheten, vil TV-en automatisk slås på.

**\*Enheter som er koblet til TV-en via en HDMI-kabel, men som ikke støtter Simplink, tilbyr ikke denne funksjonen.**

## SIMPLINK -menyen

Trykk på knappene  $\wedge$   $\vee$   $\lt$   $\gt$  og deretter **OK** for å velge ønsket SIMPLINK-kilde.

- 1 **TV-visning:** Bytt til forrige TV-kanal, uavhengig av gjeldende modus.
- 2 **Avspilling av disk :** Velg og spill av tilkoblede disk. Når flere disk er tilgjengelig, vises titlene på diskene nederst på skjermen.
- 3 **Avspilling fra videospiller :** Spill av fra og styr den tilkoblede videospilleren.
- 4 **Avspilling fra harddisk-opptaker :** Spill av og styr opptak lagret på harddisken.
- 5 **Utsignal for lyd til hjemmekino/TV :** Velg hjemmekinoanlegg eller TV-høytalere.

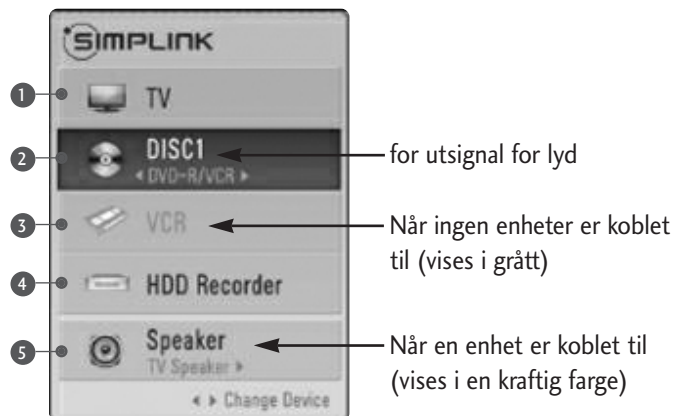

- Hjemmekino: Bare én om gangen støttes
- DVD, Opptaker: Opptil tre støttes om gangen
- VCR: Bare én om gangen støttes

# SE PÅ TV / PROGRAMSTYRING

## INNGANGSETIKETT

Velger en etikett for hver inndatakilde.

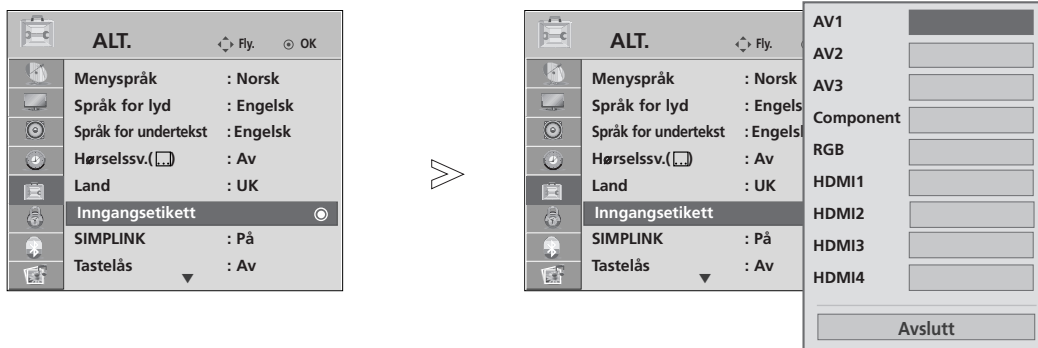

- 1   Velg **ALT..**
- 2   Velg **Inngangsetikett**
- 3   Velg kilden.
- 4  Velg etiketten.

- Trykk på knappen **MENU** (Meny) for å gå tilbake til normal TV-visning.
- Trykk på knappen **RETURN** (Retur) for å gå tilbake til forrige menyskjerm-bilde.

## AV-MODUS

Du kan velge de optimale bildene og lydene når du kobler AV-enheter til en ekstern inngang.

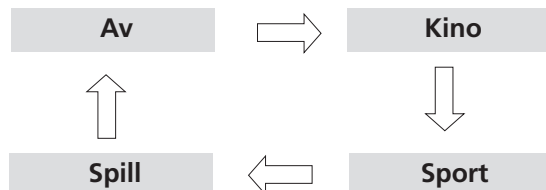

- 1  Trykk gjentatte ganger på knappen **AV MODE** (AV-modus) for å velge ønsket kilde.

- 2 

- Hvis du velger modusen **Kino** i **AV-modus**, vil modusen **Kino** velges både for **Bildemodus** og **Lydmodus** på henholdsvis menyen **Bilde** og menyen **Lyd**.
- Hvis du velger "Av" i **AV-modus**, velges bildet og bildeinnstillingene som opprinnelig ble angitt.



# SIMPLE MANUAL(ENKEL MENY) (BARE LCD-TV)

Du har enkel og effektiv tilgang til TV-informasjonen ved å vise en enkel håndbok på TV-en. Under bruk av Simple Manual(Enkel meny) vil lyden være dempet.

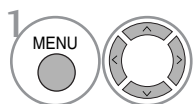
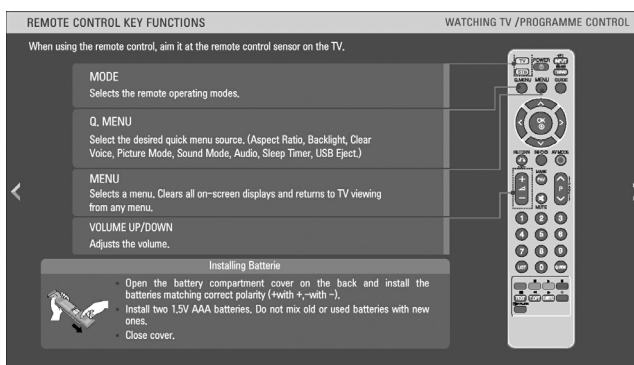
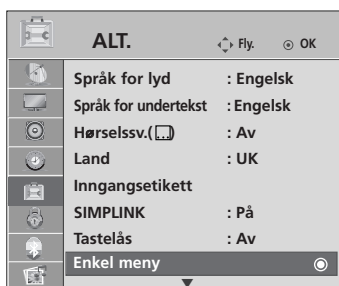

Velg ALT..

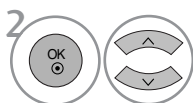

Velg **Enkel meny**.

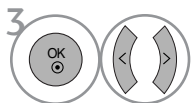

Velg hvilken del av håndboken du vil vise.

- Trykk på knappen **RETURN** (Retur) for å gå tilbake til normal TV-visning.

# SLIK BRUKER DU BLUETOOTH

## Bluetooth?

Bluetooth er en nettverksteknologi for korte avstander som bruker 2.4 GHz-frekvensen til å koble til forskjellige typer informasjonsheter som datamaskin, mobiltelefon og PDA, i tillegg til digitalt utstyr via trådløs forbindelse, uten at du må koble til noen kabler, for å legge til rette for datautveksling.

Med Bluetooth-kommunikasjon kan du koble til Bluetooth-aktiverede trådløse stereoheadset eller motta bilder fra den Bluetooth-aktiverede mobiltelefonen ved hjelp av denne TV-en.

- Kommunikasjonsspek. : BLUETOOTH-spesifikasjon versjon 2.0
- Utdata : BLUETOOTH-spesifikasjon strømklasse 2
- Maksimalt kommunikasjonsintervall: Åpen synslinje ca. 10 m
- Frekvensbånd: 2.4GHz-båndet (2.400 GHz ~ 2.4835GHz)
- Kompatibel BLUETOOTH-profil : A2DP (Avansert lydistribusjonsprofil)  
OPP(Object Push Profile)

### Forholdsregler ved bruk av Bluetooth

- ▶ Bruk innen 10 meters(-45°~45°) avstand.  
Hvis du bruker enheten på større avstand eller innenfor avstandsområdet med hindringer, kan det føre til kommunikasjonsfeil.
- ▶ Kommunikasjonsfeil kan oppstå avhengig av enhetens omgivelser.
- ▶ Produkter som bruker samme frekvens på 2.4 GHz (trådløst nettverk, mikrobølgeovner, osv.), kan forårsake kommunikasjonsfeil ved å bruke den samme frekvensbåndbredden.
- ▶ Enhetens søketid er forskjellig avhengig av antallet Bluetooth-enheter og driftssituasjonen, og muligheten for søk øker med færre antall enheter.
- ▶ Elektromagnetiske bølger kan forstyrres med aktuelle trådløse enheter.
- ▶ Fordi aktuelle trådløse enheter har mulighet til interferens via elektroniske bølger, kan de ikke tilby tjenester knyttet til menneskers liv og levnet.
- ▶ For den eksterne Bluetooth-enheten kan du bare koble til ett headset om gangen.
- ▶ Du kan ikke motta bildet mens du bruker Bluetooth-headsettet.
- ▶ MP3-funksjonen støtter ikke.
- ▶ Hvis du vil ha detaljer om Bluetooth, se brukerhåndboken for Bluetooth-enheten.

QDID : B014281

## STILLE INN BLUETOOTH





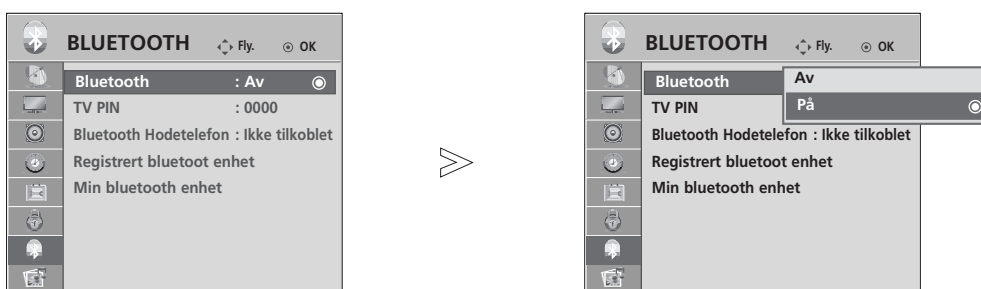

Hvis du vil lytte på kringkastet lyd ved hjelp av Bluetooth-headsettet eller motta jpeg-bilder fra en ekstern enhet og vise dem på TV, kan du bruke den trådløse kommunikasjonen uten å måtte koble til noen kabler.

Du kan bruke BLUETOOTH-menyen ved å velge På.

Hvis du ikke vil bruke Bluetooth-funksjonen, velger du Av.

Hvis den er koblet til den eksterne Bluetooth-enheten, kan du velge Av etter at enheten er frakoblet.



-   Velg **BLUETOOTH**.
-   Velg **Bluetooth**.
-   Velg **På** eller **Av**.
-  Lagre.

- Trykk på knappen **MENU** (Meny) for å gå tilbake til normal TV-visning.
- Trykk på knappen **RETURN** (Retur) for å gå tilbake til forrige menyskjerm.

# SLIK BRUKER DU BLUETOOTH



## ANGI TV PIN

Hvis du vil godta tilkobling fra en ekstern Bluetooth-enhet eller vil koble deg til en ekstern Bluetooth-enhet.

Hvis du vil ha detaljer om hvordan du angir PIN for den eksterne Bluetooth-enheten, se brukerhåndboken for den aktuelle enheten.

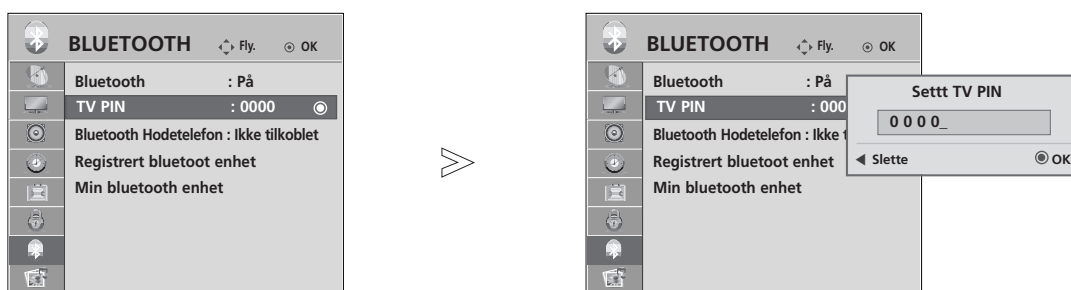
Angi TV PIN kan støtte opptil maksimalt 10 sifre.

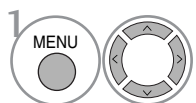
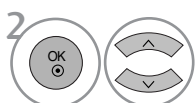

-  Velg **BLUETOOTH**.
-  Velg **TV PIN**.
-  Velg ønsket PIN-nummer.
- 

- Trykk på knappen **MENU** (Meny) for å gå tilbake til normal TV-visning.
- Trykk på knappen **RETURN** (Retur) for å gå tilbake til forrige menykjernbilde.

# BLUETOOTH-HEADSET

Når du velger Bluetooth-stereoheadsettet, kan du lytte på TV-lyden i Bluetooth-stereoheadsettet gjennom trådløs kommunikasjon.

Du må pare den med en ny Bluetooth-enhet før første gangs bruk. Hvis du vil ha detaljer, se brukerhåndboken for den aktuelle enheten.

Maksimalt 12 lister kan brukes.





Når enheten søker etter et Bluetooth-stereoheadset, fungerer ikke andre knapper enn "Stop" (OK-knappen).

## Koble til et nytt Bluetooth-headset

Du kan bare søke etter det nye Bluetooth-stereoheadsettet i den frakoblede tilstanden.

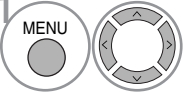
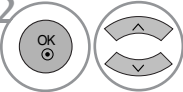
Når du kjører søket, vil det vise deg listen over alle Bluetooth-stereoheadset som svarer.

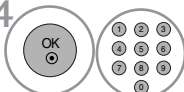

Etter at den nye Bluetooth-enheten er søkt etter, valideres PIN-nummeret for å koble til enheten. Hvis du vil ha detaljer, se brukerhåndboken for den aktuelle enheten.

-  Velg **BLUETOOTH**.
-  Velg **Bluetooth Hodetelefon**.
-  Søk etter Bluetooth-headsettet.
-  Velg Bluetooth-headsettets PIN-nummer. Se brukerhåndboken for den aktuelle enheten i PIN-nummeret.
-  Koble til Bluetooth-headsettet.

## Koble til et Bluetooth-headset som allerede er registrert

Bluetooth-stereoheadset er oppført ifølge bruksrekkefølge med det siste brukte headsettet øverst.

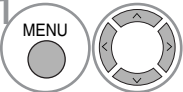
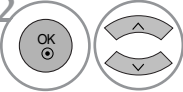
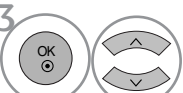
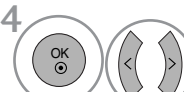





Når du kobler til Bluetooth-enheten som allerede er registrert, kan du velge og koble til direkte uten noen PIN-validering.

-  Velg **BLUETOOTH**.
-  Velg **Bluetooth Hodetelefon**.
-  Velg ønsket Bluetooth-headset.
-  Det vises en melding som ber deg om å koble til det valgte Bluetooth-headsettet. Velg **Ja** eller **Nei**.
-  Koble til Bluetooth-headsettet.

- Etter at du har koblet til / brukt Bluetooth-stereoheadsettet, går headset-innstillingen automatisk i frakoblet-tilstand når du slår strømmen til TV-en av eller på.
- Etter at du har koblet til Bluetooth-stereoheadsettet, går TV-høytaleren over i Mute- (Dempet) tilstand, og lyd vil bare genereres fra headsettet.

# SLIK BRUKER DU BLUETOOTH

## Koble fra Bluetooth-headsettet under bruk

- 1   Velg **BLUETOOTH**.
- 2    Velg **Bluetooth Hodetelefon**.
- 3  Koble fra Bluetooth-headsettet.

## Når du ber om å koble til TV fra Bluetooth-headsettet

Når Bluetooth-menyen er "På" og det er en tilkoblingsanmodning fra headsettet, vises denne meldingen.

Det er bare tilgjengelig for headsettet i støtte for denne funksjonen. (Se brukerhåndboken for det aktuelle Bluetooth-headsettet.)



- 1    Velg **Ja** eller **Nei**.

### ! MERK

- ▶ LG anbefaler følgende headset. Modellnavn: MOTOROLA (HT820, S9), Jabra (BT620S, BT8010), Plantronics (Pulsar590), Nokia (BH-501), Sony (DR-BT30Q), Philips (HSB7100), Logitech (Freepulse-Wireless), Idobi (HP-910) og LG(HBS250)). Forsinkelse av lyden kan oppstå avhengig av størrelsen på headsettets bufringsminne.
- ▶ Bare stereoheadset offisielt sertifisert som Bluetooth-kompatible kan søkes etter og tilkobles.
- ▶ Bare stereoheadset som støtter A2DP (AV)-funksjonen blant Bluetooth-enheter, kan kobles til.
- ▶ Stereoheadsettet som bare støtter HF (Hands Free)-funksjonen blant Bluetooth-enheter, kan kobles til.
- ▶ Hvis PIN-nummeret som er lagret i Bluetooth PIN-innstillingen, er forskjellig fra PIN-nummeret som er beskrevet i brukerhåndboken til stereohåndsettet, vil ikke enheten være tilkoblet. Hvis du vil ha flere detaljer, se brukerhåndboken for den aktuelle enheten.
- ▶ Hvis det omkringliggende miljøet til TV-en er som følger, kan ikke enheten søkes etter eller tilkobles korrekt.
  - Hvis det finnes en sterk elektromagnetisk bølge.
  - Hvis det finnes mange Bluetooth-enheter.
  - Hvis stereoheadsettet blir slått av, ikke til stede eller har en feil.
  - Fordi produkter som mikrobølgeovn, trådløst LAN, plasmalys, gassovn osv. bruker sammen frekvensintervallet, kan det føre til kommunikasjonsfeil.
- ▶ Bare ett stereoheadset kan kobles til samtidig.
- ▶ Du kan ikke koble til andre Bluetooth-enheter enn stereoheadsettet samtidig.
- ▶ Tilkobling som går tapt fordi TV-en slås av, kan ikke gjenopprettes automatisk. Prøv å koble til den aktuelle enheten igjen.
- ▶ Noen operasjoner kan gå tregere mens du opererer headsettet.
- ▶ Selv om du velger simplink Home Theater etter at du har brukt headsettet under Simplink-drift, vil ikke enheten bytte automatisk til Home Theater-høytalere.
- ▶ Når headset-tilkoblingen svikter kontinuerlig, parer du enheten en gang til.

# ADMINISTRERE REGISTRERTE BLUETOOTH-ENHETER



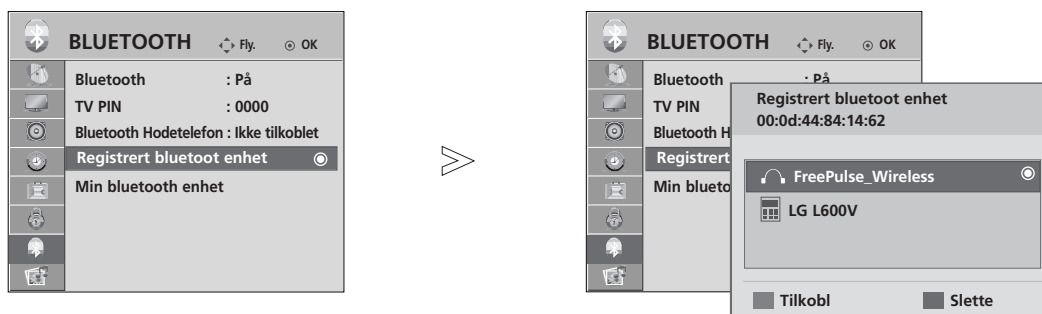

Hvis det ikke finnes registrerte enheter, deaktiveres menyen Registered B/T Device (Registrert BT-enhet) og kan ikke brukes.

Når 12 enheter er registrert, kan du ikke registrere flere enheter og den eksterne enheten kan ikke lenger danne par med TV-en. I dette tilfellet bør du slette en (koble fra først hvis en enhet er koblet til TV-en), og deretter kan du registrere en annen enhet.







- 1   Velg **BLUETOOTH**.
- 2   Velg **Registrert bluetooth enhet**.
- 3  Sjekk den registrerte Bluetooth-enheten.

## ■ Koble til det registrerte Bluetooth-stereoheadsettet

- 1  Velg det registrerte Bluetooth-stereoheadsettet du vil ha.
- 2  En melding som spør om du vil koble til den valgte Bluetooth-enheten, vil vises.
- 3   Velg **Ja** eller **Nei**.

## ■ Slette en registrert Bluetooth-enhet

- 1  Velg ønsket Bluetooth-enhet.
- 2  Det vises en melding som ber deg om å slette den merkede Bluetooth-enheten.
- 3   Velg **Ja** eller **Nei**.

# SLIK BRUKER DU BLUETOOTH

## MY BLUETOOTH INFORMATION (MIN BLUETOOTH-INFORMASJON)

Denne funksjonen tilbyr Bluetooth-informasjon til brukeren.

"Edit" (Rediger) vil være tilgjengelig når du velger "Bluetooth device- disconnected" (Bluetooth-enhet - frakoblet)

Du kan redigere My device name (Mitt enhetsnavn).

Du kan sjekke My device Address (Min enhetsadresse).

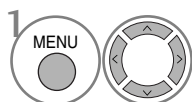
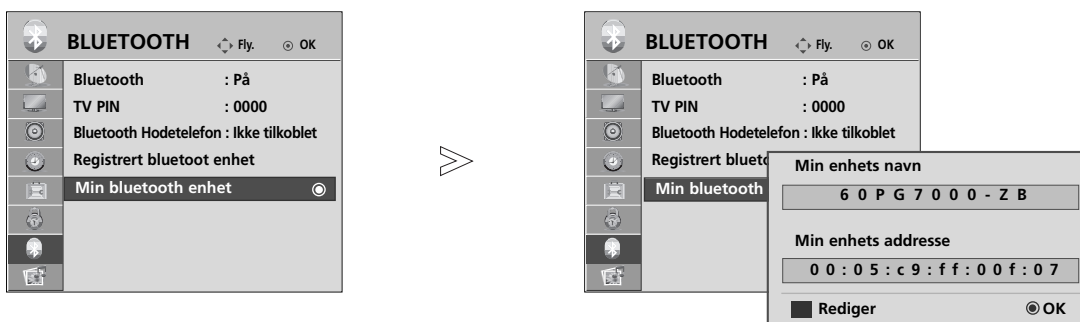

Velg **BLUETOOTH**.

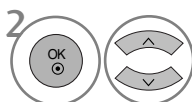

Velg **Min bluetooth enhet**.

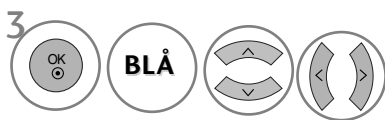

Skriv inn enhetsnavnet. Du kan bruke alfabettegn fra **A** til **Z**, tall fra **0** til **9**, +/- og blanktegn.



Lagre.

- Trykk på knappen **MENU** (Meny) for å gå tilbake til normal TV-visning.
- Trykk på knappen **RETURN** (Retur) for å gå tilbake til forrige menyskjerm.



## MOTTA FOTOGRAFIER GJENNOM EKSTERN BLUETOOTH-ENHET

Send fotografiet fra den eksterne Bluetooth-enheten. Hvis du vil ha detaljer om hvordan du sender fotografiet fra den eksterne Bluetooth-enheten, se brukerhåndboken for den aktuelle enheten.

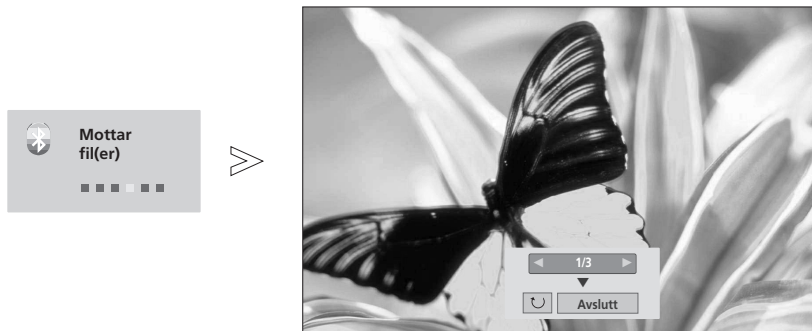

- Når du velger **Avslutt** med knappen  $\wedge$   $\vee$   $\lt$   $\gt$ , blir OSD borte. Og når du trykker på OK-knappen igjen, vil den vises igjen.



Velg ønskede fotografier.

- ☑ **(Rotate)** : Rotate photos (Roter fotografier).
- Roterer fotografiet 90° med klokken med OK-knappen på ☑ **(Rotate)**.

- Maksimal akkumulert støtte på bildet som kan mottas, er 10 MBytes.
- Bare OPP- (Object Push Profile) metoden støttes blant metodene for sending av bildet gjennom Bluetooth-mobiltelefonen.
- Du kan ikke motta bildet mens du bruker Bluetooth-stereoheadsettet.
- Når den eksterne Bluetooth-enheten sender fotografiet i øyeblikket, trykker du på **RETURN (RETUR)** -knappen for å stanse mottaket av fotografiet. I dette tilfellet slettes alle fotografier som allerede er mottatt.

# SLIK BRUKER DU USB-ENHETEN

## Ved tilkobling av USB-enheten

Når du kobler til en USB-enhet, vises dette skjermbildet automatisk.

“POPUP-MENY” vil ikke vises mens OSD med meny, EPG eller timeplanliste er aktivert, eller mens Bluetooth-headset er tilkoblet.

I USB-enheten kan du ikke legge til en ny mappe eller slette den eksisterende mappen.

- 1 Koble USB-enheten til **USB IN**-kontakter på siden av TV.

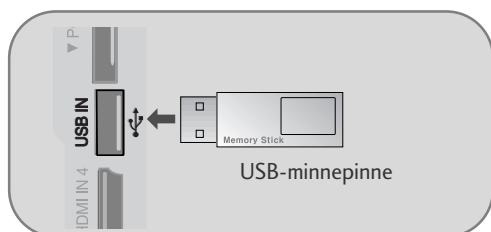

- HDD støttes ikke
- Denne TV-en støtter JPEG og MP3.

- 2 Velg **FOTOLISTE** eller **MUSIKK LISTE**.

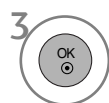
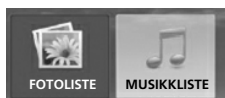

### Når du fjerner USB-enheten

Velg menyen **USB EJECT** (USB-utløsning) før du fjerner USB-enheten.

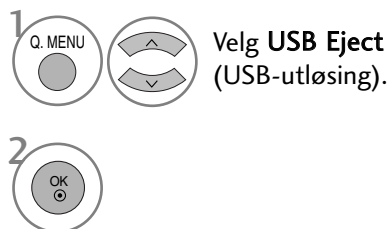

## Forholdsregler når du bruker USB-enheten

- ▶ Bare en USB-lagringsenhet kan gjenkjennes.
- ▶ Hvis USB-lagringsenheten er tilkoblet gjennom en USB-hub, kan ikke enheten gjenkjennes.
- ▶ En USB-lagringsenhet som bruker et automatisk gjenkjenningsprogram, kan ikke gjenkjennes.
- ▶ En USB-lagringsenhet som bruker sin egen driver, vil kanskje ikke bli gjenkjent.
- ▶ Gjenkjenningshastigheten på en USB-lagringsenhet kan avhenge av hver enhet.
- ▶ Vennligst ikke slå av TV-en eller plugg ut USB-enheten når den tilkoblede USB-lagringsenheten arbeider. Når en slik enhet plutselig blir atskilt eller plugges ut, kan de lagrede filene eller USB-lagringsenheten bli skadet.
- ▶ Vennligst ikke koble til USB-lagringsenheten som ble kunstig manøvrert på PC-en. Enheten kan føre til at produktet feilfungerer eller ikke blir avspilt. Glem aldri å bruke bare en USB-lagringsenhet som har normale musikkfiler eller bildefiler.
- ▶ Vennligst bruk bare en USB-lagringsenhet som ble formatert som et FAT32-filsystem som tilbys med Windows-operativsystemet. Hvis det gjelder en lagringsenhet som er formatert med et annet hjelpeprogram som ikke støttes av Windows, kan det ikke gjenkjennes.
- ▶ Vennligst koble strøm til en USB-lagringsenhet som krever ekstern strømforsyning. Hvis ikke, er det ikke sikkert at enheten blir gjenkjent.
- ▶ Vennligst koble en USB-lagringsenhet med en kabel som leveres av USB-produsenten. Hvis du er tilkoblet med en kabel som ikke tilbys av USB-produsenten eller en veldig lang kabel, er det ikke sikkert at enheten blir gjenkjent.
- ▶ Noen USB-lagringsenheter støttes kanskje ikke eller opererer ujevnt.
- ▶ Filjusteringsmetode for USB-lagringsenheten minner om Window XP, og filnavnet kan gjenkjenne opptil 100 engelske tegn.
- ▶ Vennligst sikkerhetskopier den viktige filen fordi data på en USB-enhet kan bli skadet. Dataadministrasjon er forbrukerens ansvar og konsekvensen at produsentene ikke dekker produktet som utsettes for dataskade.

# FOTOLISTE

On Screen Display (Visning på skjermen) kan være forskjellig fra settet ditt. Bilder er et eksempel som bistår med TV-betjeningen.

## PHOTO (\*.JPEG)-støttefil

Baseline: 7680 x 4320

- Du kan bare spille av JPEG-filer.
- Bare basislinjeskanning støttes blant JPEG (bare SOF0, SOF1).
- Ikke-støttede filer vises i form av punktgrafikk.

## Skjermkomponenter

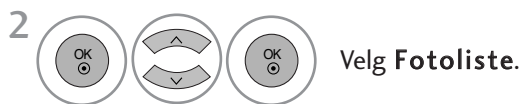

- 1 Flytter til filen på øverste nivå
- 2 Gjeldende side/totale sider
- 3 Totalt antall markerte fotografier
- 4 USB-minne som kan brukes
- 5 Tilsvarende knapper på fjernkontrollen

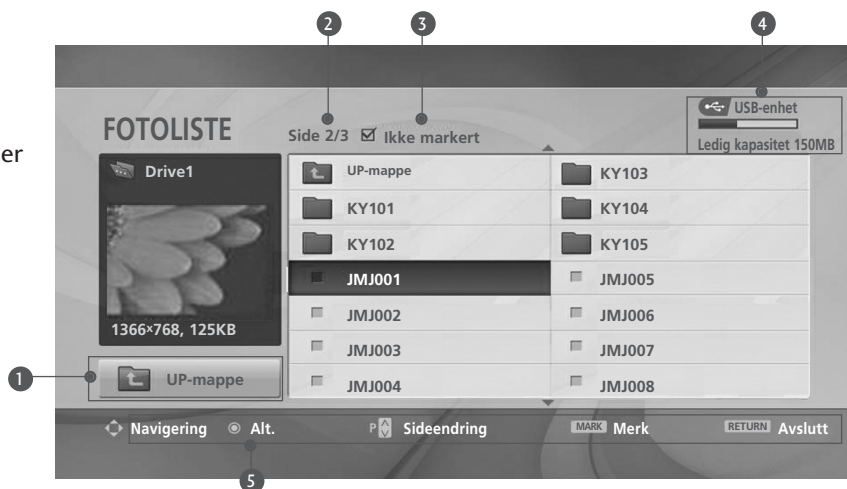

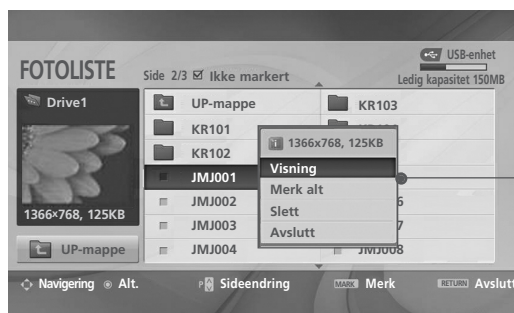
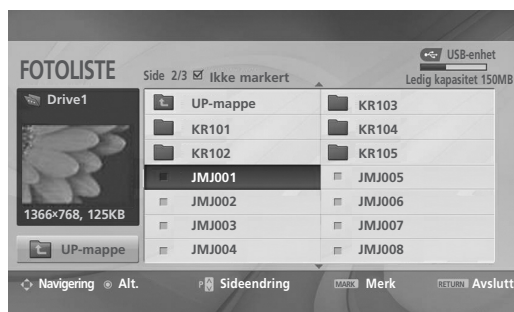

# SLIK BRUKER DU USB-ENHETEN

## Fotovalg- og hurtigmeny



- ▶ **Visning** : Vis det valgte elementet.
- ▶ **Merk alt** : Markerer alle fotografier på skjermen.
- ▶ **Fjern merking** : Opphev merking av alle markerte fotografier.
- ▶ **Slett** : Slett det valgte fotoelementet.
- ▶ **Avslutt** : Lukk popup-menyen.

- 1  Velg målmappe- eller stasjon.
- 2   Velg ønskede fotografier.
- 3   Vis popup-menyen.
- 4   Velg ønsket popup -meny.

- Bruk knappen **P** ^ v for å navigere på fotosiden.
- Bruk knappen **MARK** til å markere eller oppheve merking av et fotografi. Når ett eller flere fotografier er markert, kan du vise individuelle fotografier eller et lysbildeshow av de markerte fotografiene. Hvis ingen fotografier er markert, kan du vise alle fotografier individuelt eller alle fotografier i mappen i et lysbildeshow.

- Trykk på knappen **RETURN** (Retur) for å gå tilbake til normal TV-visning.

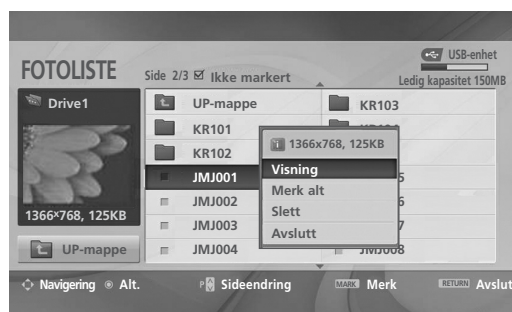

## Oppsett-menyen på skjerm i full størrelse

Du kan endre innstillingene for å vise fotografier lagret på en USB-enhet, på en skjerm i full størrelse. Detaljerte operasjoner er tilgjengelige på skjermbildet for visning av fotografier i full størrelse.



Sideforholdet til et fotografi kan endre størrelsen på fotografiet som vises på skjermen i full størrelse. Trykk på knappen **RETURN** (Retur) for å gå tilbake til forrige menyskjerm.

-  Velg målmappe- eller stasjon.
-   Velg ønskede fotografier.
-  Vis popup-menyen.
-  Velg **Visning**
-  Det valgte fotografiet vises i full størrelse.

- Bruk knappen **P**   for å navigere på fotosiden.

# SLIK BRUKER DU USB-ENHETEN

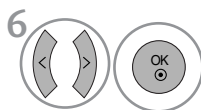
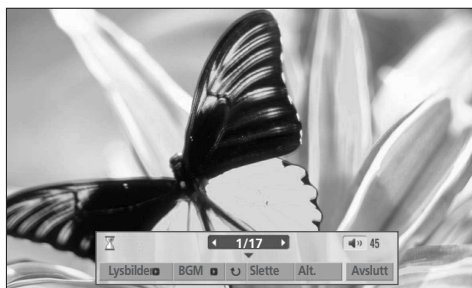

Velg **Lysbilder** (Lysbildepresentasjon), **BGM**, **Roter**, **Slette**, **Alt.** eller **Avslutt**.

- Bruk knappen  $\wedge \vee < >$  til å velge forrige eller neste fotografi.
- Bruk knappen  $\wedge \vee < >$  til å velge og kontrollere menyen på skjermen i full størrelse.

- ▶ **Lysbilder** : Når ingen bilder er valgt, vises alle fotografier i gjeldende mappe under lysbildefremvisningen. Når fotografier er valgt, vises de under lysbildefremvisningen.
  - Angi tidsintervallet for lysbildefremvisningen i **Alt. (Alternativ)**.
- ▶ **BGM** : Lytt på musikk mens du viser fotografier i full størrelse.
  - Sett BGM-enheten og albumet i **Alt. (Alternativ)**.
- ▶ **Roter** : Rotate photos (Roter fotografier).
  - Roterer fotografiet 90 ° med klokken.
- ▶ **Slette** : Slett fotografier.
- ▶ **Alt. (Alternativ)**: Angi verdier for **Lysbildehast** og **Musikkmappe**.
  - Bruk knappen  $< >$  og **OK**-knappen til å angi verdier. Gå deretter til **OK** og trykk **OK** for å lagre innstillingene.
  - Du kan ikke endre musikkmappen mens BGM spilles.
- ▶ **Avslutt** : Skjul menyen på skjermen når den har full størrelse.
  - Hvis du vil se menyen igjen på skjermen i full størrelse, trykker du **OK**-knappen for å vise den.

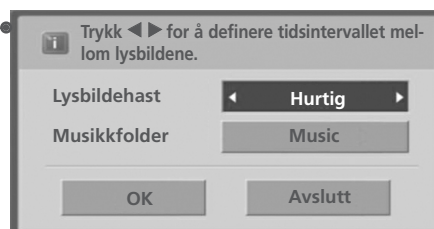

# MUSIKKLISTE

Innkjøpte musikkfiler (\*.MP3) kan inneholde copyrightbegrensninger.

Avspilling av disse filene støttes kanskje ikke av denne modellen.

Musikkfilen på USB-enheten kan spilles av denne enheten.

On Screen Display (Visning på skjermen) kan være forskjellig fra settet ditt. Bilder er et eksempel som bistår med TV-betjeningen.

## MUSIC (\*.MP3)-støttefil

Bitrate 32 ~ 320

- Samplingsfrekvens MPEG1-lag 3: 32 kHz, 44,1 kHz, 48 kHz.

## Skjermkomponenter



- 1 Flytter til filen på øverste nivå
- 2 Gjeldende side/totale sider
- 3 Totalt antall markert musikksekvenser
- 4 USB-minne som kan brukes
- 5 Tilsvarende knapper på fjernkontrollen

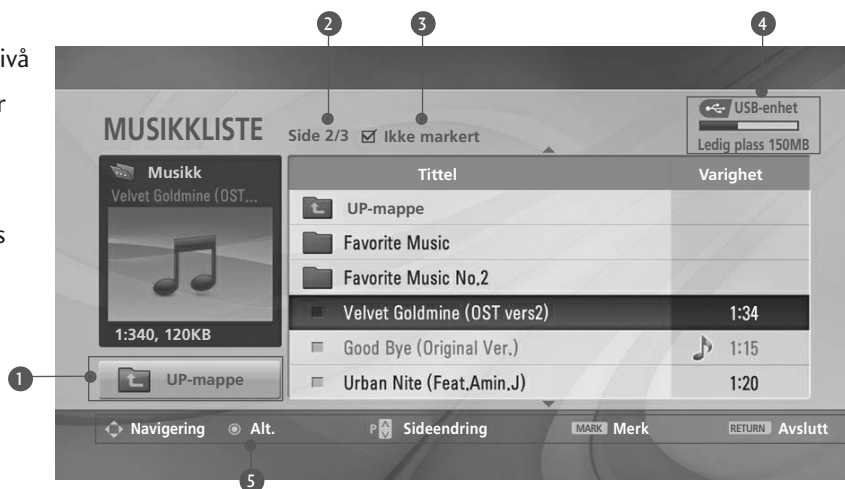

# SLIK BRUKER DU USB-ENHETEN

## Musikkvalg- og hurtigmeny

Som vist er opptil 6 musikktitle oppført per side.



► **Spill av ((During stop)(Under stopp)):** Spill av de valgte musikktitle.

Så snart en musikkittel er ferdig avspilt, blir den neste avspilt. Når det ikke finnes valgte musikktitle å spille av, spilles den neste filen i gjeldende mappe av.

Hvis du går til en annen mappe og trykker **OK**-knappen, vil gjeldende musikk i avspillingen stoppet.

► **Spill av merk. :** Spill av de valgte musikktitle. Så snart en musikkittel er ferdig avspilt, blir den neste merkede avspilt automatisk.

► **Stopp avsp. ((During playback)(Under avspilling)) :** Stopp avspillingen av musikktitle.

► **Spill m/ foto :** Start avspilling av den valgte musikktitle og gå til fotolisten.

► **Merk alt :** Marker alle musikktitle i mappen.

► **Fjern merking :** Opphev markering av alle markerte musikktitle.



► **Slette :** Slett den valgte musikk.



► **Avslutt :** Lukk popup-menyen.

1  Velg målmappe- eller stasjon.

2   Velg ønsket musikk.

3   Vis popup-menyen.

4   Velg ønsket popup-meny.

• Bruk knappen **P**   for å navigere på musikkstasjonen.

• Bruk knappen **MARK** til å markere eller oppheve markering av en musikkittel. Når en eller flere musikkfiler er markert, blir de markerte musikktitle avspilt i rekkefølge. Hvis du for eksempel vil lytte bare til en og samme musikkfil flere ganger, må du bare markere musikk og spille den av. Hvis ingen musikk er markert, vil all musikk i mappen avspilles i rekkefølge.



• Trykk på knappen **RETURN** (Retur) for å gå tilbake til normal TV-visning.



- Hvis du ikke trykker noen knapper på en stund mens du spiller, vil avspillingsinformasjonsboksen (som vist nedenfor) flyte som en skjermbeskytter.
- Skjermsparerer?  
Skjermsparerer er ment å beskytte skjerm-pikselskade på grunn av et fast bilde som står igjen på skjermen i en lengre tidsperiode.



## ! MERK

- ▶ Når musikken spilles, vises  ved siden av musikk-tittelen.
- ▶ En ødelagt eller skadet musikkfil spilles ikke av, men viser 00:00 i spilletid.
- ▶ En musikkfil lastet ned fra en betalingstjeneste med copyrightbeskyttelse, starter ikke, men viser feilaktig informasjon i spilletid.
- ▶ Hvis du trykker knappene **OK**,  stoppes en skjerm-sparer.
- ▶ Knappene **PLAY**(▶), **Pause**(||), , ▶▶, ◀◀ på fjernkontrollen er også tilgjengelige i denne modusen.
- ▶ Du kan bruke knappene ▶▶ til å velge neste musikk, og knappen ◀◀ til å velge forrige musikk.









# EPG (ELECTRONIC PROGRAMME GUIDE – ELEKTRONISK PROGRAMGUIDE) (I DIGITAL-MODUS)

Dette systemet har en EPG som hjelper deg med å finne frem i de forskjellige sendingene.

EPG informerer om for eksempel programoppføringer og start/slutt-tider for alle tilgjengelige tjenester. I tillegg kan EPG ofte gi informasjon om programmet (tilgjengelighet og antall slike programmer varierer, avhengig av kringkaster).

Denne funksjonen kan bare brukes når det sendes EPG-informasjon av kringkasteren.

EPG viser programbeskrivelser for de neste åtte dager.

	Viser gjeldende skjerminformasjon.		
	Vises i DTP-program.		Vises i Tekst-TV-program.
	Vises i Radioprogram.		Vises i Undertekstprogram.
	Vises i MHEG-program.		Vises i Kryptert program.
			Vises i Dolby-program.

## Slå av/på EPG



Slå EPG av eller på.

Programguide		6/ Mar 2006 15:09	
ALLE		6/Mar(Mon)	
	14:00	15:00	
1 YLE TV1	Ingen informasjon	Kungskonsumente	
2 YLE TV2	Ingen informasjon	TV2: Farmen	Ingen informasjon
4 TV..	Ingen informasjon		
5 YLE FST	Ingen informasjon		
6 CNN	Ingen informasjon		
8 YLE24	...	...	Tänään otsikoissa

## Velge et program



eller



Velg ønsket program.



Vis det valgte programmet.

## Knappefunksjoner i NOW/NEXT (NÅ/NESTE) Guide-modus



Endre EPG-modus



Gå inn i innstillingsmodusen Timer Record/Remind (Tidsstyrt opptak/Påminnelse)



Angi listemodus for Timer Record/Remind (Tidsstyrt opptak/Påminnelse)



Endre det valgte programmet.



Velg NOW (NÅ) eller NEXT (NESTE) program



Velg program



Side opp/ned



eller



Slå av EPG



Velg TV- eller radioprogram



Slå av/på detaljinformasjon

## Knappefunksjon i 8 dagers guide-modus



Endre EPG-modus



Gå inn i datoinnstilling-modus



Gå inn i innstillingsmodusen Timer Record/Remind (Tidsstyrt opptak/Påminnelse)



Angi listemodus for Timer Record/Remind (Tidsstyrt opptak/Påminnelse)



Endre det valgte programmet.



Velg NOW (NÅ) eller NEXT (NESTE) program



Velg program



Side opp/ned



eller



Slå av EPG



Velg TV- eller radioprogram



Slå av/på detaljinformasjon

## Knappefunksjon i datoendring-modus



Slå av datoinnstilling-modus



Endre til valgt dato



Velg dato



Slå av datoinnstilling-modus



eller



Slå av EPG

# EPG (ELECTRONIC PROGRAMME GUIDE – ELEKTRONISK PROGRAMGUIDE) (I DIGITAL-MODUS)

## Knappefunksjon i boksen som inneholder utvidet programbeskrivelse



Tekst opp/ned



Gå inn i innstillingsmodusen Timer Record/Remind (Tidsstyrt opptak/Påminnelse)



Slå av/på detaljinformasjon



eller



Slå av EPG

## Knappefunksjon i innstillingsmodus for Record/Remind (Opptak/Påminnelse)

Denne funksjonen er bare tilgjengelig når det er koblet til opptaksutstyr som benytter pin 8-opptakssignaler til DTV-ut-porten(AV2) via en SCART-kabel.



Endre til Guide eller Timerliste-modus



Lagre Timer Record/Remind (Tidsstyrt opptak/Påminnelse)



Velg type, tjeneste, dato og start/stopp-tid



Funksjonsinnstilling

## Knappefunksjon i tidsplanlistemodus



Legg til ny innstillingsmodus for Manual Timer (Manuell timer)



Gå inn i redigeringsmodus for tidsplanliste.



Slett det valgte elementet



Endre til Guide-modus



Velg Timeplanliste.

# STYRING AV BILDE

## STYRING AV BILDESTØRRELSE (BREDDE/HØYDEFORHOLD)

Du kan se TV i ulike bildeformat ; **16:9 (Wide)**, **Ren Scan**, **Original**, **4:3**, **14:9** og **Zoom1/2**.

Hvis et fast bilde vises på skjermen over lang tid, kan det oppstå et ekko-bilde på skjermen som er synlig etter at bildet er forandret.

Du kan justere forstørrelsesdelen med knappen  $\wedge \vee$  .

Denne funksjonen fungerer i følgende signal.

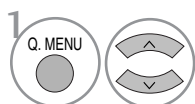

Velg **Bredde-/høydeforh..**

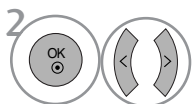

Velg ønsket bildeformat.

- Du kan også justere **Bredde-/høydeforh.** på menyen **BILDE** .
- For Zoom Setting (Zoominnstilling), velg 14:9, Zoom1 og Zoom2 på menyen Ratio (Forhold). Etter at du har fullført zoominnstillingen, går displayet tilbake til hurtigmenyen.

### • 16:9

Med følgende valg kan du justere bildet horisontalt, med lineære proporsjoner, for å fylle hele skjermbildet (nyttig ved visning av 4:3-formaterte DVD-er).



### • Ren Scan

Følgende valg vil la deg se hele bildet i beste kvalitet, uten redusert oppløsningen for det originale bildet.

Merk: Hvis det er støy i det opprinnelige bildet, kan du se støyen i kanten.

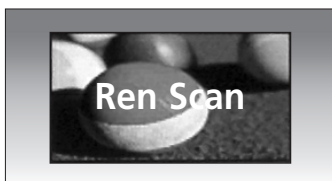

### • Original

Når TV-en mottar widescreen-signalet, vil det automatisk bli endret til bildefor-matet som skal sendes.



### • 4:3

Med følgende valg ser du et bilde med originalt 4:3-forhold med grå striper på venstre og høyre sider.



# STYRING AV BILDE

## • 14:9

Du kan se 14:9 eller vanlig TV-program i dette formatet. Skjermformatet 14:9 vises i originalformat, mens formatet 4:3 forstørres i lengde og bredde slik at det fyller hele skjermen.



## • Zoom1

Med følgende valg kan du vise bildet uten endring og fylle hele skjermen. Øverste og nederste del av bildet blir imidlertid beskåret.



## • Zoom2

Velg **Zoom2** når du vil at bildet skal endres både horison talt forlenget og vertikalt beskåret. Bildet er et kompromiss mellom endring og full skjerm.



## ! MERK

- ▶ Du kan bare velge 4:3, 16:9 (bred), 14:9, Zoom 1/2 i Component- og HDMI-modus.
- ▶ Du kan bare velge 4:3, 16:9 (bred) i RGB-modus.
- ▶ I modusen HDMI/Component (over 720p) er **Ren Scan** tilgjengelig.

# FORHÅNDSINNSTILTE BILDEINNSTILLINGER

## Forhåndsinnstillingen Bildemodus

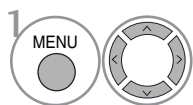
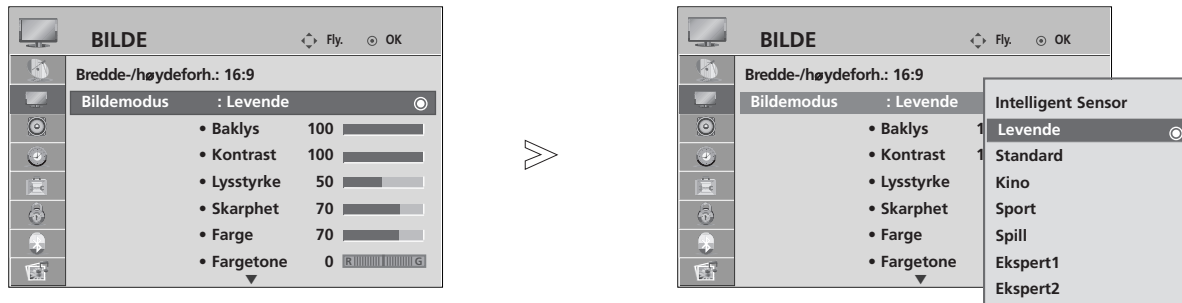

Velg **BILDE**.

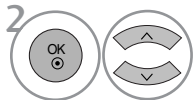

Velg **Bildemodus**.

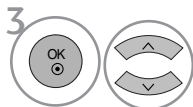

Velg **Intelligent Sensor** (bare på LCD-TV), **Levende**, **Standard**, **Kino**, **Sport** eller **Spill**.

- Med **Bildemodus** justeres TV-en for best bilde. Velg forhåndsstilt verdi i Bildemodus-menyen **Bildemodus** basert på programkategorien.
- Når den intelligente sensorfunksjonen er på, justeres det mest egnede bildet automatisk i forhold til omgivelsene. (Bare LCD-TV)
- Du kan også justere bildemodus på hurtigmenyen.
- **Intelligent sensor** : Justerer bildet i samsvar med omgivelsene. (Bare LCD-TV)

- Trykk på knappen **MENU** (Meny) for å gå tilbake til normal TV-visning.
- Trykk på knappen **RETURN** (Retur) for å gå tilbake til forrige menyskjerm.

# STYRING AV BILDE

## Automatisk fargetonestyring (Varm/Medium/Kald)

Velg en av tre automatiske fargejusteringer. Still til varm for å oppnå varmere farger som rød, eller still til **Kald** for å se mindre intense farger med mer blåtone.

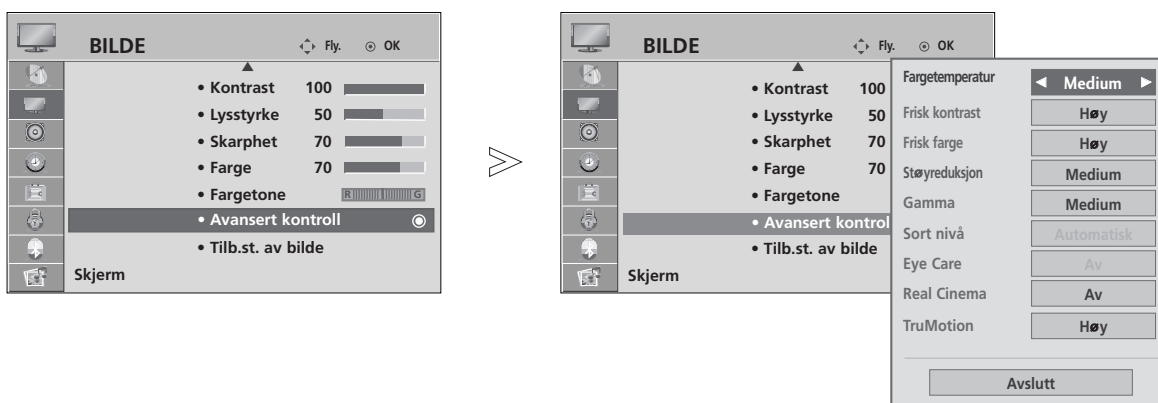

- 1   Velg **BILDE**.
- 2   Velg **Avansert kontroll**.
- 3   Velg **Fargetemperatur**.
- 4  Velg enten **Kald**, **Medium** eller **Varm**.

- Trykk på knappen **MENU** (Meny) for å gå tilbake til normal TV-visning.
- Trykk på knappen **RETURN** (Retur) for å gå tilbake til forrige menyskjerm.



# MANUELL BILDEJUSTERING

## Bildemodus - Brukeralternativ

- **Baklys** (bare på LCD TV)  
Hvis du vil regulere skjermens lysstyrke, justerer du lysstyrken i LCD-panelet.
- **Kontrast**  
Justerer forskjellen mellom lyse og mørke nivåer i bildet.
- **Lysstyrke**  
Øker eller reduserer mengden av hvitt i bildet.
- **Farge**  
Justerer alle fargenes intensitet.
- **Skarphet**  
Justerer skarpheten i overgangen mellom lyse og mørke felt i bildet. Jo lavere nivået er, jo mykere blir bildet.
- **Fargetone**  
Justerer balansen mellom rødt og grønt.

Bruk av denne funksjonen er ikke tilgjengelig i "Intelligent Sensor (kun på LCD-TV)".

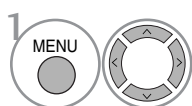
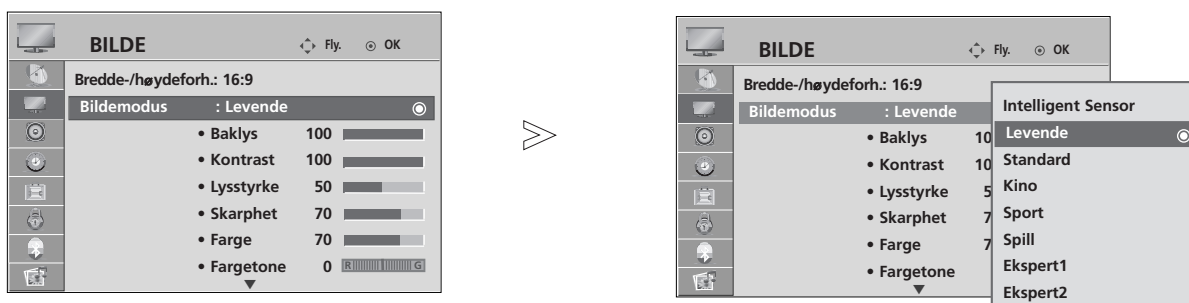

1 Velg **BILDE**.

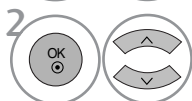

2 Velg **Bildemodus**.

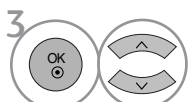

3 Velg **Levende, Standard, Kino, Sport** eller **Spill**.

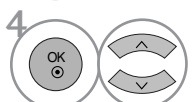

4 Velg **Baklys**(kun på LCD-TV), **Kontrast**, **Lysstyrke**, **Skarphet**, **Farge** eller **Fargetone**.

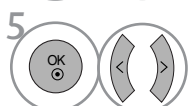

5 Make appropriate adjustments.

- Trykk på knappen **MENU** (Meny) for å gå tilbake til normal TV-visning.
- Trykk på knappen **RETURN** (Retur) for å gå tilbake til forrige menykjerm-bilde.

### ! MERK

- ▶ Du kan ikke justere farge, lysstyrke og fargetone i RGB-PC-modus til nivåene du foretrekker.

# STYRING AV BILDE

## Bildemodus-ekspertkontroll

Ved å segmentere kategorier tilbyr **Ekspert1** og **Ekspert2** flere kategorier som brukere kan angi etter behov, og tilby optimal bildekvalitet for brukerne.

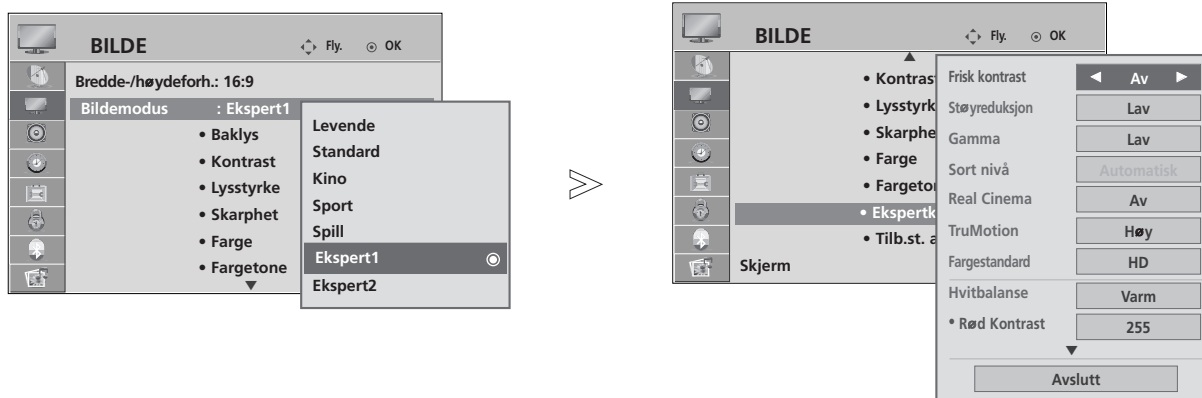

-   Velg **BILDE**.
-   Velg **Bildemodus**.
-   Velg **Ekspert1** eller **Ekspert2**.
-   Velg **Ekspertkontroll**.
-   Velg ønsket kilde.
-  Foreta aktuelle justeringer.

- Trykk på knappen **MENU** (Meny) for å gå tilbake til normal TV-visning.
- Trykk på knappen **RETURN** (Retur) for å gå tilbake til forrige menyskjerm bilde.

# TEKNOLOGI FOR BILDEFORBEDRING

## Frisk kontrast

Optimere kontrasten automatisk i hen hold til refleksjonens skarphet.

## Frisk farge

Justere fargene på refleksjonen automatisk for å gjengi så naturlige farger som mulig.

## Støyreduksjon

Fjerne støy i den grad den ikke skader originalbildet.

## Gamma.

Høye gammaverdier gir hvite bilder, mens lave gammaverdier gir høykontrastbilder.

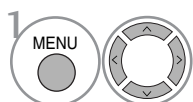
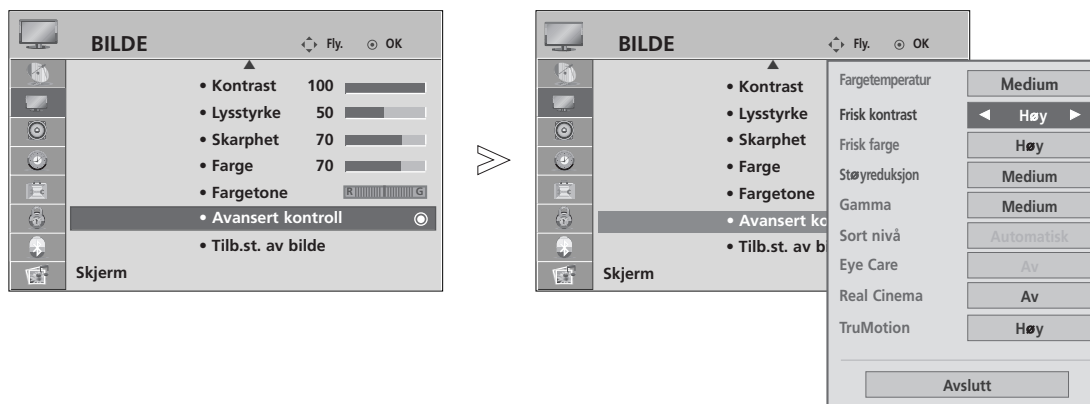

1 Velg **BILDE**.

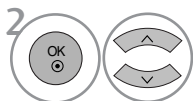

2 Velg **Avansert kontroll**.

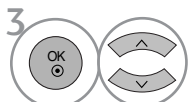

3 Velg **Frisk kontrast, Frisk farge, Støyreduksjon eller Gamma**.



4 Velg ønsket kilde.

- Trykk på knappen **MENU** (Meny) for å gå tilbake til normal TV-visning.
- Trykk på knappen **RETURN** (Retur) for å gå tilbake til forrige menybilde.

# STYRING AV BILDE





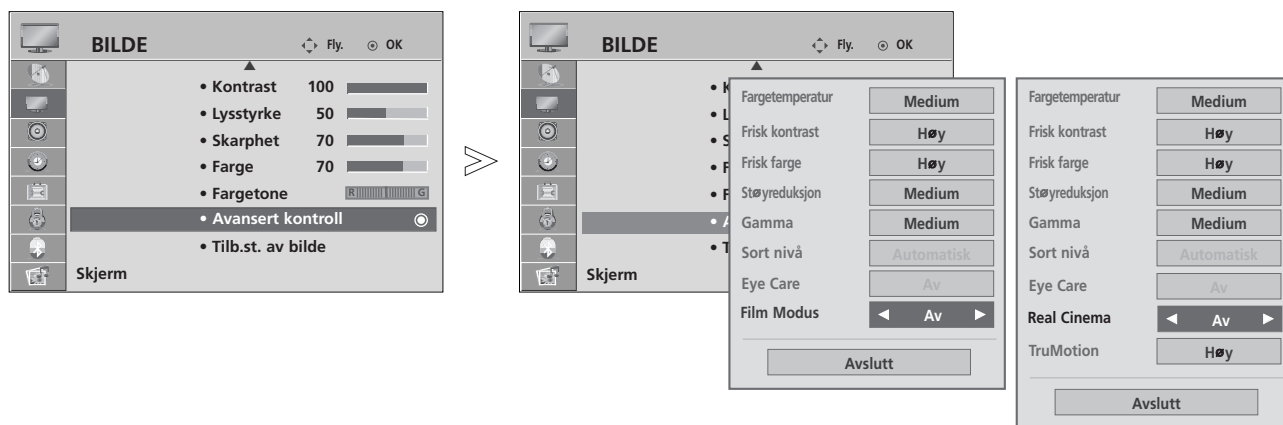

## AVANSERT - FILMMODUS/ EKTE KINO (KUN 37/42/47/52LG70\*\*)

Hvis du vil sette opp TV-en for optimal bildekvalitet for visning av filmer.

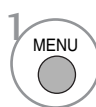
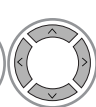
Denne funksjonen virker kun i TV, AV og Component 480i/576i/1080i modus (kun Film Modus).

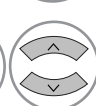

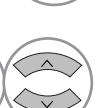
kun 37/42/47/52LG70\*\*

- 1   Velg **BILDE**.
- 2   Velg **Avansert kontroll**.
- 3   Velg **Film Modus** (eller **Real Cinema** (kun 37/42/47/52LG70\*\*)).
- 4   Velg **På** eller **Av**.

- Trykk på knappen **MENU** (Meny) for å gå tilbake til normal TV-visning.
- Trykk på knappen **RETURN** (Retur) for å gå tilbake til forrige menyskjerm-bilde.

# AVANSERT - SVART (MØRKHET) NIVÅ

Når du viser en film, justerer denne funksjonen TV-en til optimale bildekvalitet.

Denne funksjonen fungerer i følgende modus: **AV (NTSC-M)**, **HDMI** eller **Component**.

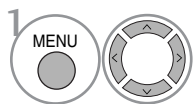
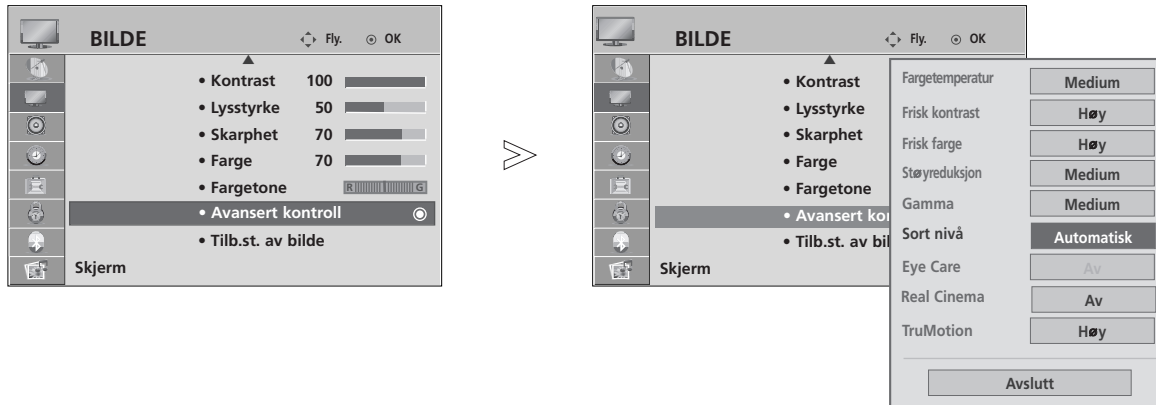

Velg **BILDE**.

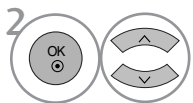

Velg **Avansert kontroll**.

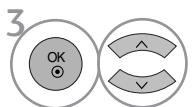

Velg **Sort nivå**.



Velg **Lav** eller **Høy**.

- **Lav** : Skjermens refleksjon blir mørkere.
- **Høy** : Skjermens refleksjon blir skarpere.
- **Automatisk** : Hvis du undersøker det svarte nivået på skjermen og setter det til Høy eller Lav automatisk.

- Trykk på knappen **MENU** (Meny) for å gå tilbake til normal TV-visning.
- Trykk på knappen **RETURN** (Retur) for å gå tilbake til forrige menyskjerm.

# STYRING AV BILDE

## AVANSERT TRUMOTION (KUN 37/42/47/52LG70\*\*)

brukes for å oppnå god bilde kvalitet uten uklare bevegelser eller vibrering når du legger inn et raskt bilde eller en filmkilde.

Denne funksjonen er deaktivert i modusen RGB-PC, HDMI-PC.

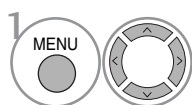
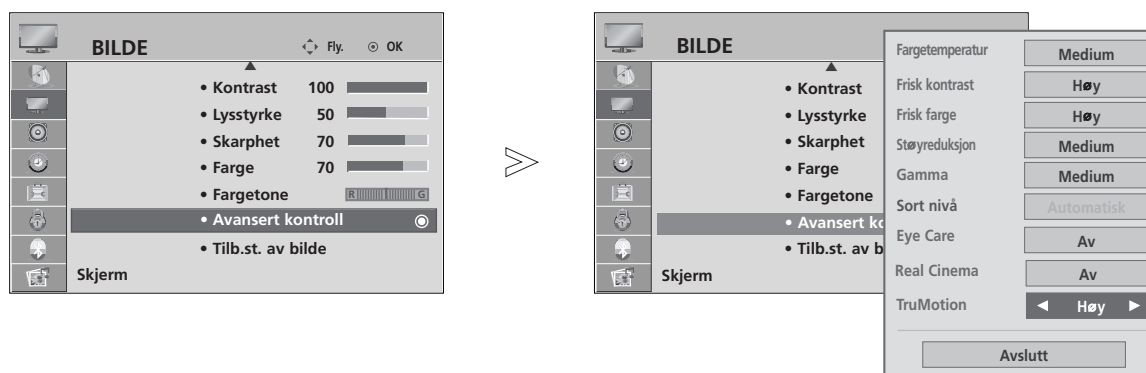

Velg **BILDE**.

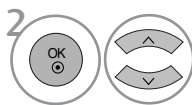

Velg **Avansert kontroll**.

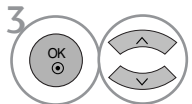

Velg **TruMotion**.



Velg **Av**, **Lav** eller **Høy**.

- **Høy**  
Tilbyr mykere bildebevegelse.
- **Lav**  
Gir mykere bildebevegelse. Bruk denne innstillingen til standardbruk.
- **Av**  
Bruk denne innstillingen når innstillingen "Høy" og "Lav" fører til støy.

- Hvis du aktiverer "TruMotion", vises støy på skjermen.
- Hvis dette skjer, setter du "TruMotion" til "Av".

- Trykk på knappen **MENU** (Meny) for å gå tilbake til normal TV-visning.
- Trykk på knappen **RETURN** (Retur) for å gå tilbake til forrige menyskjerm bilde.

## TRUMOTION DEMO (KUN 37/42/47/52LG70\*\*)

Brukes for å se forskjellen mellom TruMotion Demo på og TruMotion Demo av.  
Denne funksjonen kan ikke brukes i RGB[PC], HDMI[PC]-modus.

Hvis du velger TruMotion Demo under bruk av Bluetooth-headsettet, blir det frakoblet.

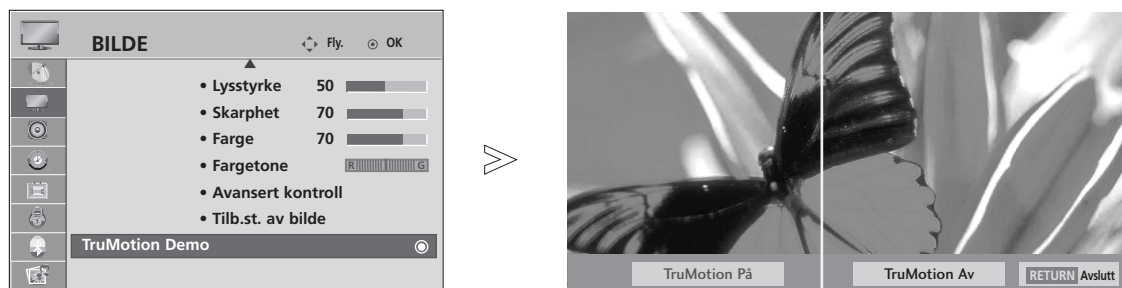

- Det viste bildet kan avvike fra TV-en.

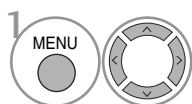

Velg **BILDE**.

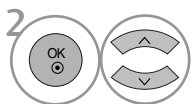

Velg **TruMotion Demo**.







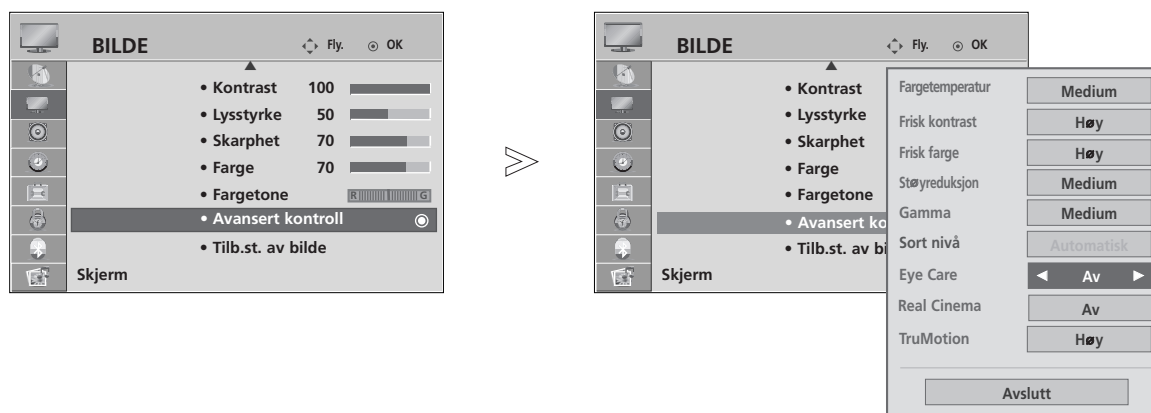

- Trykk på knappen **RETURN** (Retur) for å gå tilbake til normal TV-visning.

# STYRING AV BILDE

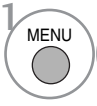
## EYE CARE(ØYEBEHANDLING) (BARE PÅ LCD-TV)

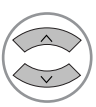
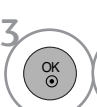
Dette hjelper deg med å justere lysstyrke når skjermen er for lys til å forhindre skimring.



- 1   Velg **BILDE**.
- 2   Velg **Avansert kontroll**.
- 3   Velg **Eye Care**.
- 4   Velg **På** eller **Av**.

- Trykk på knappen **MENU** (Meny) for å gå tilbake til normal TV-visning.
- Trykk på knappen **RETURN** (Retur) for å gå tilbake til forrige menyskjerm bilde.



# TILBAKESTILLING AV BILDE

Innstillinger av de valgte bildemodusene går tilbake til standard fabrikkinnstillinger.

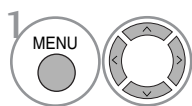
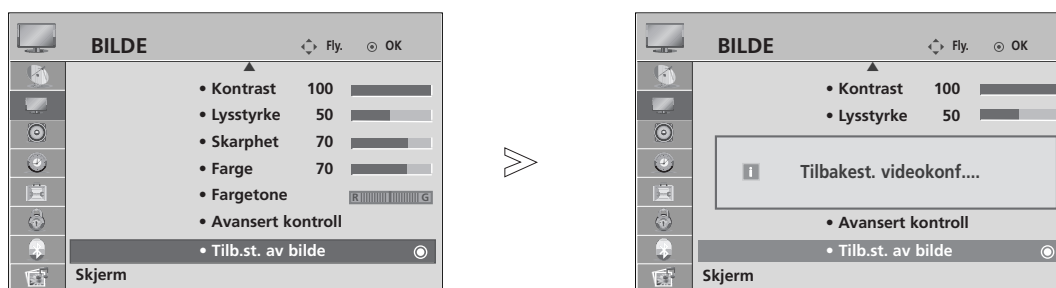

Velg **BILDE**.

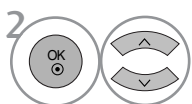

Velg **Tilb.st. av bilde**.



Initialiser den justerte verdien.

- Trykk på knappen **MENU** (Meny) for å gå tilbake til normal TV-visning.
- Trykk på knappen **RETURN** (Retur) for å gå tilbake til forrige menyskjerm-bilde.

# STYRING AV BILDE

## STRØMINDIKATOR (BARE PÅ LCD-TV)

Den hjelper deg med å justere lysstyrken på bevegelig LED og lyd når strømmen slås på.

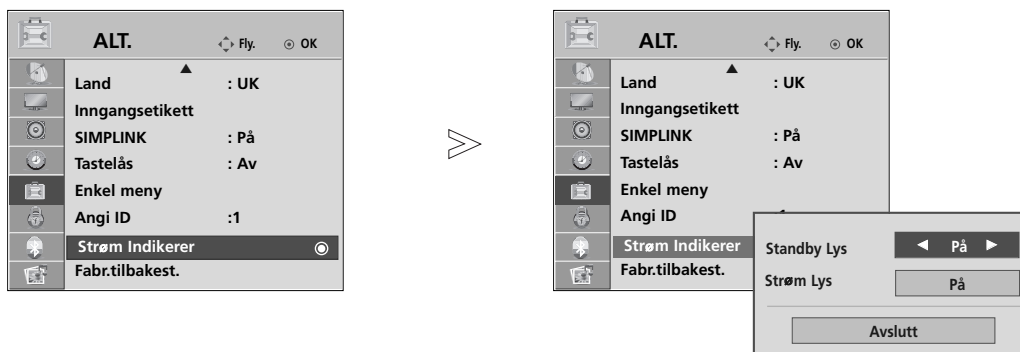

- 1   Velg **ALT..**
- 2   Velg **Strøm Indikerer.**
- 3   Velg **Standby Lys** eller **Strøm Lys.**
- 4  Velg ønsket kilde.

- Trykk på knappen **MENU** (Meny) for å gå tilbake til normal TV-visning.
- Trykk på knappen **RETURN** (Retur) for å gå tilbake til forrige menyskjerm-bilde.

## IMAGE STICKING MINIMIZATION(ISM) METODE (BARE PÅ PLASMA TV)

Hvis et fryst bilde eller stillbilde fra PC/videospill vises på skjermen i lengre tid, vil det føre til et etterbilde (bildeavtrykk) som blir igjen på skjermen, selv etter at bildet er forandret.

Pass på at du ikke lar et fast bilde forbli på skjermen til apparatet i lengre tid.

### Hvitvask

Med White Wash kan ekkobilder fjernes fra skjermen.

Merk: Det kan være umulig å fjerne et sterkt ekkobilde helt med White Wash.

### Orbiter

Orbiter kan forhindre etterbilder (bildeavtrykk). Det er imidlertid best å sørge for at det samme bildet ikke blir stående på skjermen. Skjermbildet vil flytte på seg hvert andre minutt slik at det samme bildet ikke blir stående for lenge på skjermen.

### Inversjon

Med denne funksjonen inverteres skjermens panelfarge.

Panelfargen inverteres automatisk hver halvtime.

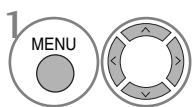
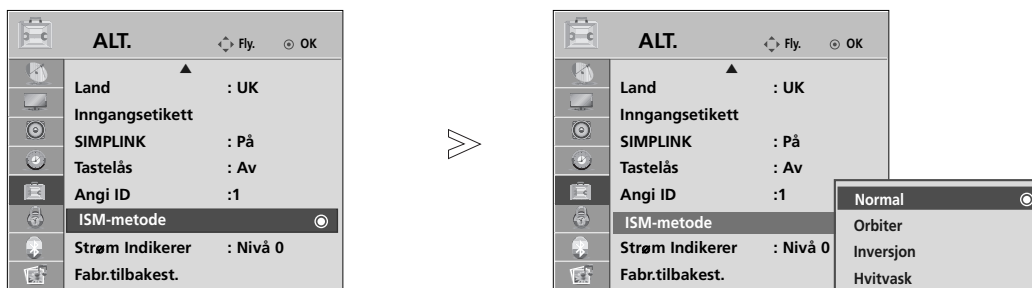

Velg ALT..

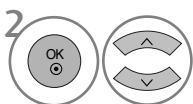

Velg ISM-metode.

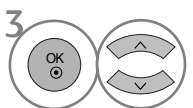

Velg **Normal**, **Orbiter**, **Inversjon** eller **Hvitvask**.



Lagre.

- Hvis det er unødvendig med denne funksjonen, velg **Normal**.

- Trykk på knappen **MENU** (Meny) for å gå tilbake til normal TV-visning.
- Trykk på knappen **RETURN** (Retur) for å gå tilbake til forrige menybilde.

# STYRING AV BILDE

## STRØMSPARINGSBILDEMODUS (BARE PÅ PLASMA TV)

Med denne funksjonen reduseres apparatets strømforbruk.

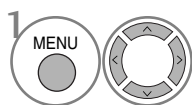
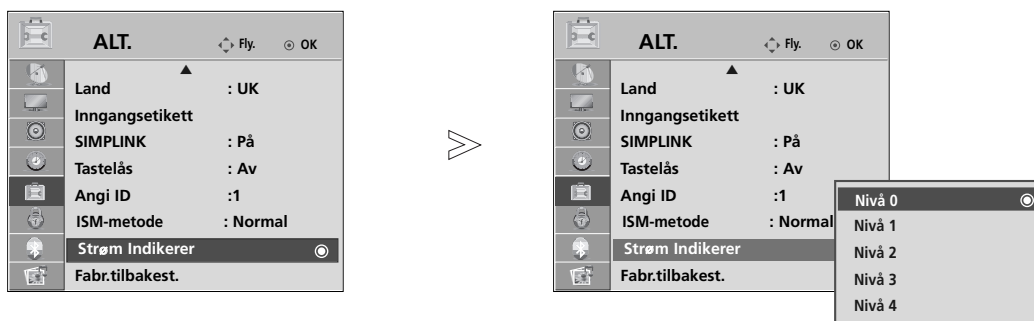

Velg ALT..

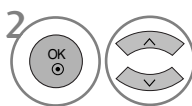

Velg **Strømsparing**.

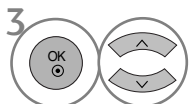

Velg **Nivå 0**, **Nivå 1**, **Nivå 2**, **Nivå 3** eller **Nivå 4**.



Lagre.

- Nivå 0 er det lyseste.
- Du kan også justere strømsparing på hurtigmenyen.

### ! MERK

- ▶ Standard fabrikkinnstilling overholder **Energy star**-kravene og justeres i henhold til komfortable visningsforhold hjemme.  
Du kan øke lysstyrken på skjermen ved å justere **Power Saving Level (Strømsparingsnivå)** eller ved å stille inn **Picture Mode (Bildemodus)**.

- Trykk på knappen **MENU** (Meny) for å gå tilbake til normal TV-visning.
- Trykk på knappen **RETURN** (Retur) for å gå tilbake til forrige menybilde.

# STYRING AV LYD OG SPRÅK

## JEVNT LYDnivÅ

Automatisk volum holder automatisk et jevnt lydnivå selv om du bytter program.

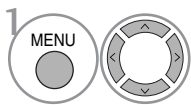
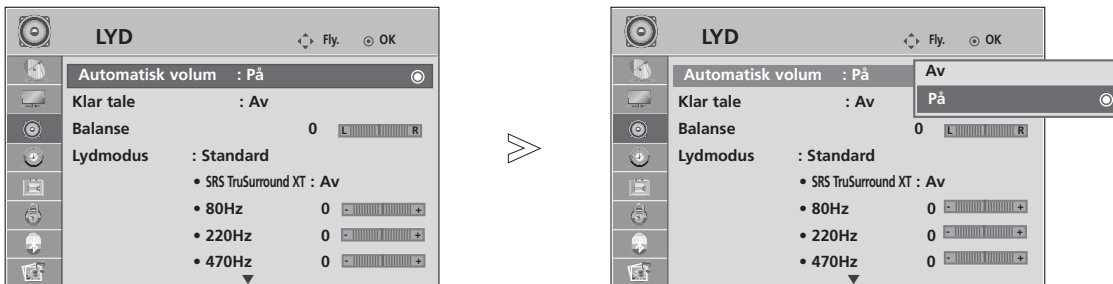

Velg **LYD**.

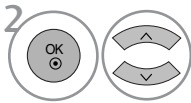

Velg **Automatisk volum**.

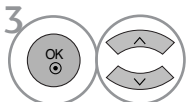

Velg **På** eller **Av**.

- Trykk på knappen **MENU** (Meny) for å gå tilbake til normal TV-visning.
- Trykk på knappen **RETURN** (Retur) for å gå tilbake til forrige menyskjerm-bilde.

# STYRING AV LYD OG SPRÅK

## FORHÅNDSINNSTILTE LYDINNSTILLINGER - LYDMODUS

Du kan velge lydinnstillingen du foretrekker; **Standard**, **Musikk**, **Kino**, **Sport** eller **Spill** og du kan også justere lydfrekvensen til equalizeren.

Ved hjelp av Lydmodus oppnår du best mulig lyd uten spesielle justeringer fordi TV-en angir riktig lydalternativ basert på programinnhold.

**Standard**, **Musikk**, **Kino**, **Sport** og **Spill** er forhåndsinnstilt for optimal lyd kvalitet på fabrikken.

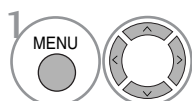
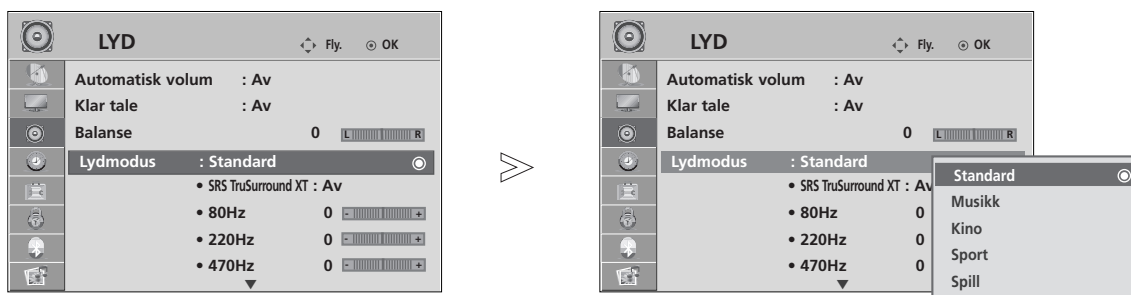

Velg **LYD**.

• Du kan også justere lydmodus på hurtigmenyen.

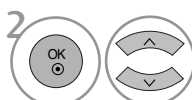

Velg **Lydmodus**.

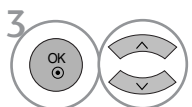

Velg **Standard**, **Musikk**, **Kino**, **Sport** eller **Spill**.

- Trykk på knappen **MENU** (Meny) for å gå tilbake til normal TV-visning.
- Trykk på knappen **RETURN** (Retur) for å gå tilbake til forrige meny skjerm bilde.

# JUSTERING AV LYDINNSTILLINGER - BRUKERMODUS

Juster equalizeren for lyd.

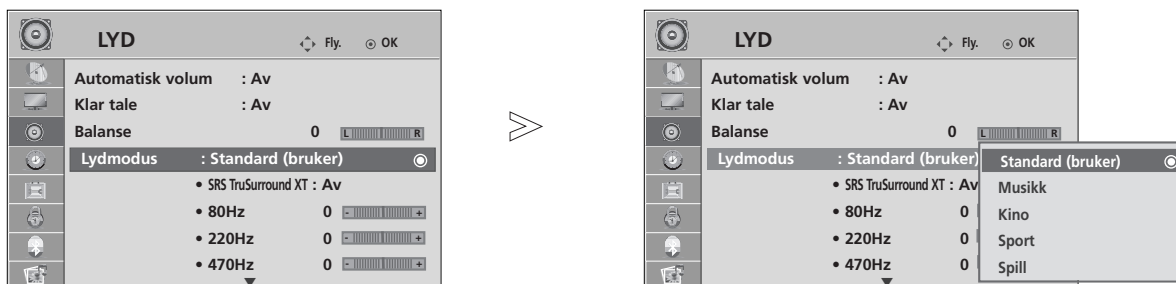

- 1  Velg LYD.
- 2  Velg Lydmodus.
- 3  Velg Standard, Musikk, Kino, Sport eller Spill.
- 4  Velg et frekvensbånd.
- 5  Angi ønsket lydnivå.

## SRS TRUSURROUND XT

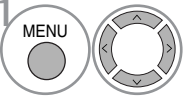
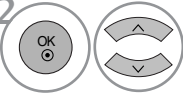
- 1  Velg LYD.
- 2  Velg SRS TruSurround XT.
- 3  Velg På eller Av.

SRS TruSurround XT Velg dette alternativet for å få realistisk lyd.

- ▶  er et varemerke for SRS Labs, Inc.
- ▶ TruSurround XT-teknologi er benyttet under lisens fra SRS Labs, Inc.

# STYRING AV LYD OG SPRÅK

## KLAR TALE

Ved å skille det menneskelige lydspekteret fra andre hjelper det brukere med å høre menneskelige stemmer bedre.

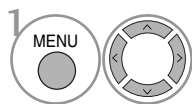
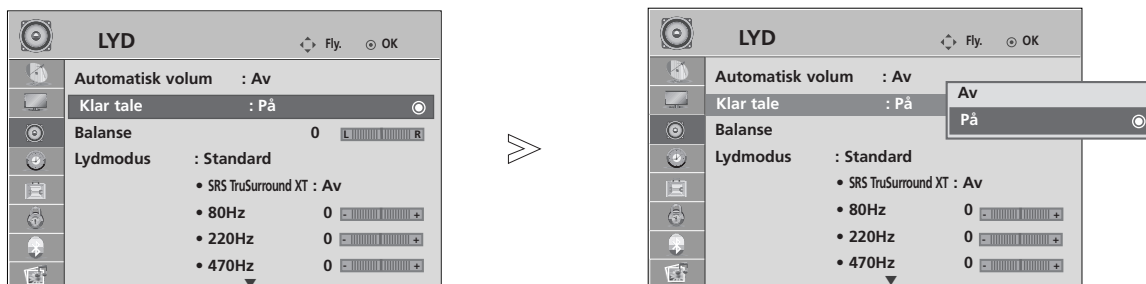

1 Velg **LYD**.

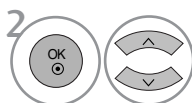

2 Velg **Klar tale**.

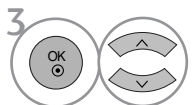

3 Velg **På** eller **Av**.

• Hvis du velger "På" for **Klar tale**, vil ikke **SRS TruSurround XT** -funksjonen fungere.

- Trykk på knappen **MENU** (Meny) for å gå tilbake til normal TV-visning.
- Trykk på knappen **RETURN** (Retur) for å gå tilbake til forrige menyskjerm bilde.



# BALANSE

Du kan justere høyttalerens lydbalanse til de nivåene du foretrekker.

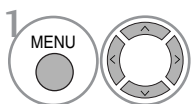
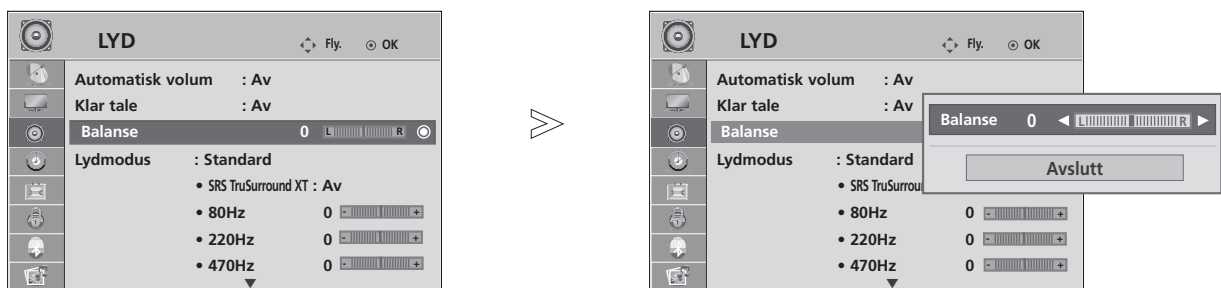

Velg **LYD**.

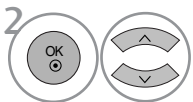

Velg **Balanse**.

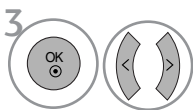

Foreta ønsket justering.

- Trykk på knappen **MENU** (Meny) for å gå tilbake til normal TV-visning.
- Trykk på knappen **RETURN** (Retur) for å gå tilbake til forrige menykjerm.

# STYRING AV LYD OG SPRÅK

## AV/PÅ-OPPSETT FOR TV-HØYTTALERE

Du kan justere status for intern høyttaler.

I **AV1**, **AV2**, **AV3**, **COMPONENT**, **RGB** og **HDMI1** med HDMI til DVI-kabel, kan lyden komme via TV-høytalerne, selv om det ikke er noe videosignal.

Hvis du vil bruke det eksterne hifi-stereoanlegget, slår du av apparatets interne høyttalere.

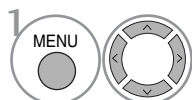
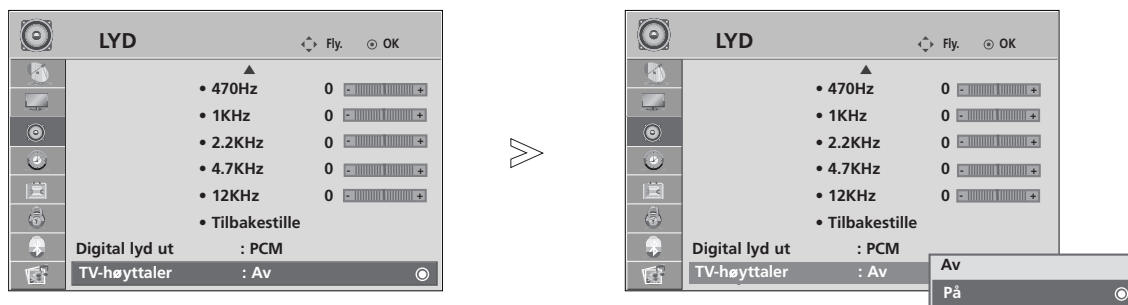

Velg LYD.

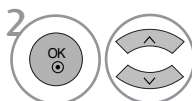

Velg TV-høyttaler.

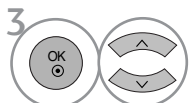

Velg På eller Av.

- Trykk på knappen **MENU** (Meny) for å gå tilbake til normal TV-visning.
- Trykk på knappen **RETURN** (Retur) for å gå tilbake til forrige menyskjerm-bilde.

# VELGE DIGITAL LYDUTGANG

Med denne funksjonen kan du velge ønsket digital lydutgang.

TVen kan bare sende Dolby Digital dersom kanalen sender Dolby Digital-lyd.

Når sendingen foregår i Dolby Digital-format, vil SPDIF-utgangen sende Dolby Digital-signaler dersom du velger Dolby Digital i lydmenyen.

Dersom det velges Dolby Digital, og sendingen ikke benytter Dolby Digital-formatet, vil SPDIF-utgangen sende PCM-signaler.

Selv om både Dolby Digital og lydpråk er blitt valgt for en kanal som sender Dolby Digital-lyd, vil bare Dolby Digital bli spilt av.

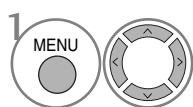
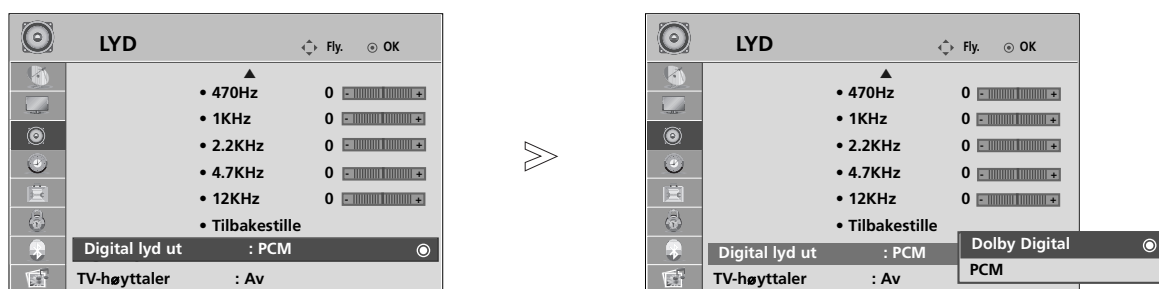

Velg **LYD**.

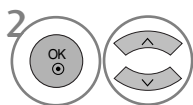

Velg **Digital lyd ut**.

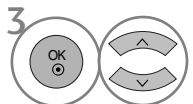

Velg **Dolby Digital** eller **PCM**.



Produsert på lisens fra Dolby Laboratories. "Dolby" og det doble D-symbolet er varemerker for Dolby Laboratories.

- Det er mulig at noen DVD-spillere ikke genererer SPDIF-lyd i HDMI-modus. Da angir du utgangen for digital lyd fra DVD-spilleren til PCM.

- Trykk på knappen **MENU** (Meny) for å gå tilbake til normal TV-visning.
- Trykk på knappen **RETURN** (Retur) for å gå tilbake til forrige menybilde.

# STYRING AV LYD OG SPRÅK

## LYDTILBAKESTILLING

Innstillinger av den valgte lydmodusen går tilbake til standard fabrikkinnstillinger.

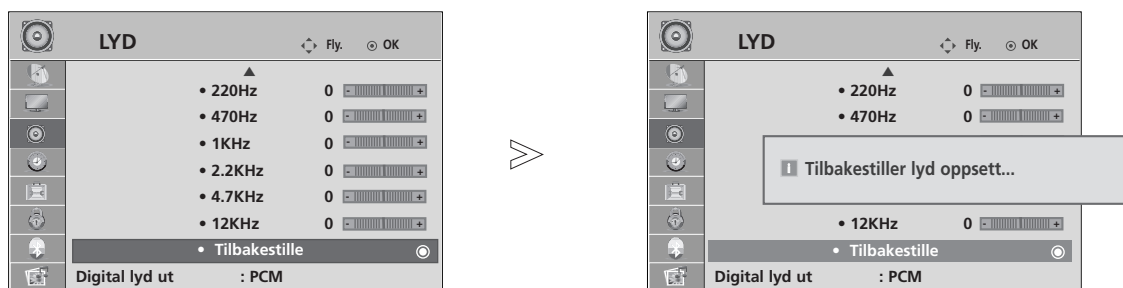

-   Velg LYD.
-   Velg Tilbakestill.
-  Initialiser den justerte verdien.

- Trykk på knappen **MENU** (Meny) for å gå tilbake til normal TV-visning.
- Trykk på knappen **RETURN** (Retur) for å gå tilbake til forrige menyskjerm-bilde.

## Stereo/mono og tospråklig (Dual) lydnettaking (Bare i analog modus)

Når et program er valgt, vises lydinformasjonen for stasjonen med programnummer og stasjonsnavn.



Lydsending	Skjermvisning
Mono	MONO
Stereo	STEREO
Tospråklig	DUAL I, DUAL II, DUAL I+II

### ■ Skifte fra stereo til mono lyd

Hvis stereosignalet er svakt ved stereomottak, kan du bytte til mono. I monomottak er lydets klarhet forbedret.

### ■ Valg av språk ved tospråklige sendinger

Hvis et program kan mottas på to språk, kan du bytte til DUAL I, DUAL II eller DUAL I+II.

**DUAL I** gjengir hovedspråket (eks. dubbet) i begge høyttalere.

**DUAL II** gjengir bispråket (eks. original) i begge høyttalere.

**DUAL I+II** gjengir begge språk, men i hver sin høyttaler

# STYRING AV LYD OG SPRÅK

## NICAM lydnettaking (Bare i analog modus)

TV-apparatet kan motta høykvalitets NICAM digital lyd (mono / stereo / tospråklig), som nå brukes av mange TV-stasjoner for lydendingen.

Lydeffekt kan velges i henhold til typen kringkasting som mottas.

- 
- 1 Når **NICAM mono** mottas, kan du velge **NICAM MONO** eller **FM MONO**.
  - 2 Når **NICAM stereo** mottas, kan du velge **NICAM STEREO** eller **FM MONO**.  
Hvis lyden har støy/forstyrrelser i stereo, pga. svake signaler eller annet, skift til **FM MONO**.
  - 3 Når **NICAM dual** mottas, kan du velge **NICAM DUAL I**, **NICAM DUAL II**, **NICAM DUAL I+II** eller **FM MONO**.
- 

## Valg av venstre (L) / høyre (R) lydkanal

Når AV, Component, RGB eller HDMI inngangen er valgt for avspilling av en video med stere-olyd, kan du velge hvilken lydkanal (L/R) som skal avspilles i venstre og høyre høyt-taler.

Velg lydeffekten.

**L+R:** Lydsignalet fra venstre (L) kanal avspilles i venstre høyttaler og lydsignalet fra høyre (R) kanal avspilles i høyre høyttaler. Dette er normal stereolyd.

**L+L:** Lydsignalet fra venstre (L) kanal avspilles i venstre og høyre høyttaler.

**R+R:** Lydsignalet fra høyre (R) kanal avspilles i venstre og høyre høyttaler.

# VALG AV MENYSPRÅK/LAND PÅ SKJERM

Menyen for installasjonsveiledningen vises på TV-skjermen når TV-en slås på for første gang.



## \* Hvis du vil endre språk/land

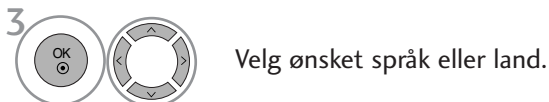

- Trykk på knappen **MENU** (Meny) for å gå tilbake til normal TV-visning.
- Trykk på knappen **RETURN** (Retur) for å gå tilbake til forrige menyskjerm-bilde.

## ! MERK

- ▶ Hvis du ikke fullfører oppsettet av **Installasjonsveiledning** ved å trykke på knappen **RETURN**, eller du unnlater å avslutte visningen av OSD (Skjermmenyen), vises den på nytt hver gang apparatet slås på.
- ▶ Hvis du velger feil land, kan det være at tekst-TV ikke vises korrekt på skjermen og at det oppstår problemer ved bruk av tekst-TV.
- ▶ CI(Common Interface – Felles grensesnitt)-funksjonen kan kanskje ikke brukes, avhengig av landets kringkastingforhold.
- ▶ Det kan være at knappene for DTV-modus ikke fungerer som følge av kringkastingssignalene i landet.
- ▶ I land uten fast regulering av digital kringkasting kan noen DTV-funksjoner være uvirksomme, avhengig av forhold rundt digital kringkasting.
- ▶ Landsinnstillingen "UK" bør bare aktiveres i Storbritannia og Nord-Irland.

# STYRING AV LYD OG SPRÅK

## SPRÅKVALG (GJELDER BARE I DIGITAL-MODUS)

Med lydfunksjonen kan du velge lydsspråk. Dersom det ikke sendes lyddata i det valgte språket, sendes engelsk som lydsspråk. Hvis det ikke sendes lyddata i det valgte språket, spilles det standard lydsspråket av.

Dersom det ikke sendes undertekstingsdata i det valgte språket, tekstes programmet på engelsk. Hvis det ikke sendes undertekstdata i det valgte språket, vises teksten i standardspråket.

Når språkene du valgte som primære for Audio Language (Lydsspråk) og Subtitle Language (Tekstingspråk) ikke støttes, kan du velge språk i sekundær kategori.

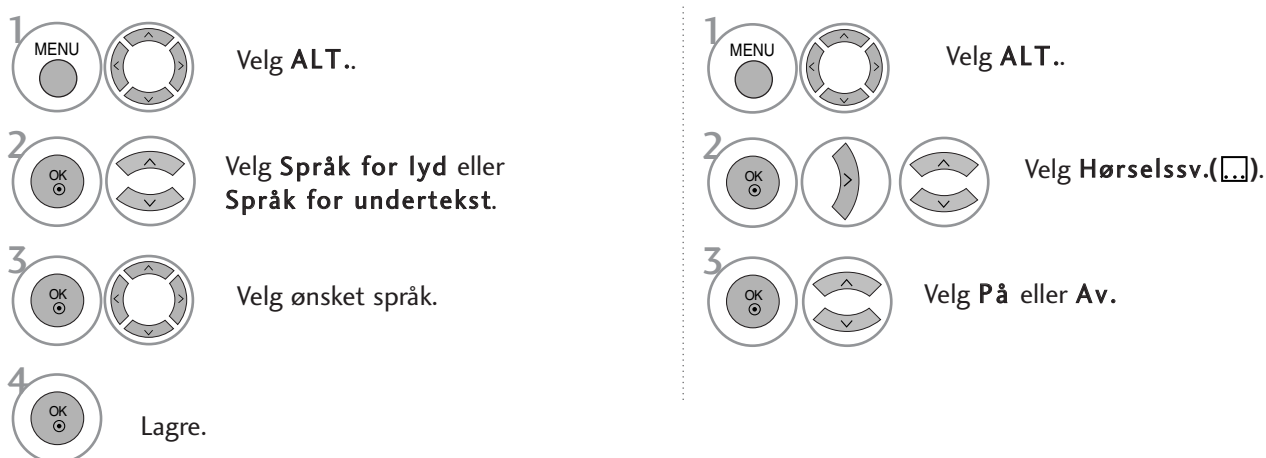

- Trykk på knappen **RETURN** (Retur) for å gå tilbake til forrige menybilde.

### < Valg av lydsspråk >

- ▶ Når to eller flere lydsspråk blir kringkastet, kan du velge lydsspråk.

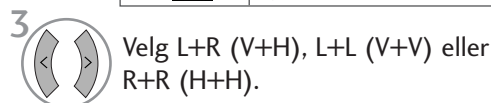

Informasjon om lydsspråket på skjermen	
Skjerm	Status
N.A	Ikke tilgjengelig
MPEG	MPEG-lyd
Dolby Digital	Dolby Digital-lyd
TV-14	Lyd for "personer med synssvekkelse"
ABC	Lyd for "personer med hørselshemming"

### < Valg av tekstspråk >

- ▶ Hvis teksten er tilgjengelig på to eller flere språk, kan du velge tekstspråk ved hjelp av knappen **SUBTITLE** (Teksting) på fjernkontrollen.
- ▶ Trykk på knappen  $\wedge \vee$  for å velge tekstspråk.

Informasjon om tekstspråket på skjermen	
Skjerm	Status
N.A	Ikke tilgjengelig
TV-14	Tekst-TV teksting
ABC	Teksting for "personer med hørselshemming"

- Lyd/tekst kan vises i enklere form med 1 til 3 tegn såfremt det sendes av tjenesteyteren.
- Hvis du har valgt tilleggslyd (lyd for "personer med synssvekkelse/hørselshemming") kan noe av hovedlydsporet høres.



# TIDSINNSTILLING

## STILLE INN KLOKKEN

Klokken stilles automatisk når digitale signaler mottas. (Du kan stille klokken hvis TV-en ikke har DTV-signaler).

Du må angi riktig klokkeslett før du bruker på/av-tidsfunksjonen.

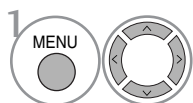

Velg **TID**.

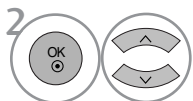

Velg **Klokke**.

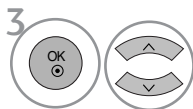

Velg enten år og dato, eller klokkeslettalternativet.

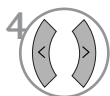

Angi år-, dato- og klokkeslettalternativer.

- Trykk på knappen **MENU** (Meny) for å gå tilbake til normal TV-visning.
- Trykk på knappen **RETURN** (Retur) for å gå tilbake til forrige menykjerm.

# TIDSINNSTILLING

## INNSTILLING AV TIDSUR FOR AUTOMATISK PÅ/AV

Stoppeuret setter monitoren i hvilemodus etter en forhåndsinnstilt tid.

Når apparatet er slått på automatisk, vil det slå seg av igjen etter 2 timer hvis du ikke trykker på en av knappene innen den tiden.

Etter at på-tiden eller av-tiden og 'Run' er stilt, virker disse funksjonene daglig på samme tidspunkt. Hvis du vil annullere på-tid eller av-tid funksjonen, stiller du 'On time' eller 'Off time' på 'Hold' i menyen.

Av-tidsfunksjonen opphever på-tidsfunksjonen hvis begge funksjonene programmeres til samme tidspunkt.



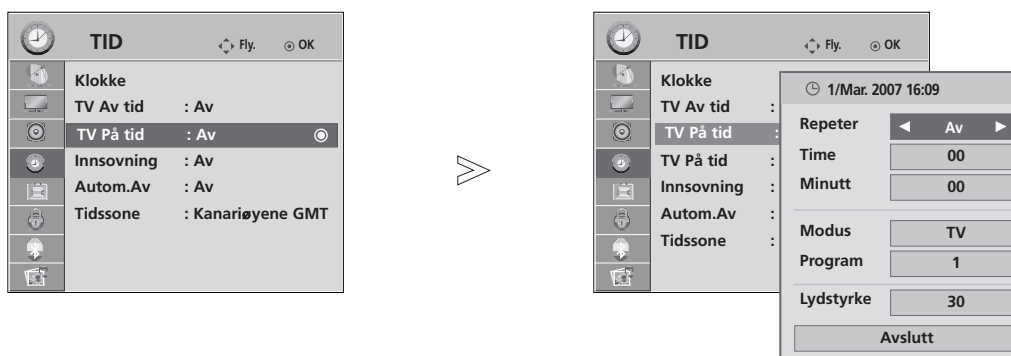

På-tidsfunksjonen fungerer bare når TV-apparatet er i hvilemodus.



-   Velg **TID**.
-   Velg **TV Av tid** eller **TV På tid**.
-   Velg **Repeter**.
-  Velg **Av, En gang, Daglig, Man ~ Fre, Man ~ Lør, Lør ~ Søn** eller **Søn**.
-   Angi timen.
-   Angi minuttene.

- Deaktiverer **på/av-tidsfunksjonen**, for å velge **Av**

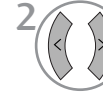
- Bare funksjonen På-klokkeslett





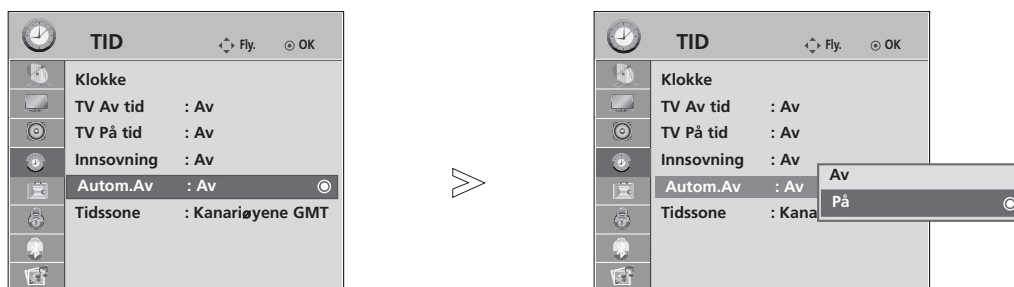

-   Velg **Modus**.
-  Velg **TV, DTV** eller **Radio**.
-  Angi programmet.
-  Juster volumnivået ved oppstart.

- Trykk på knappen **MENU** (Meny) for å gå tilbake til normal TV-visning.
- Trykk på knappen **RETURN** (Retur) for å gå tilbake til forrige menyskjerm bilde.

## INNSTILLING AV AUTOMATISK AV

Hvis dette alternativet er på, og det ikke mottas noe inndatasignal, slår TV-en seg av automa-tisk etter 10 minutter.



-   Velg **TID**.
-   Velg **Autom. Av**.
-   Velg **Av** eller **På**.

- Trykk på knappen **MENU** (Meny) for å gå tilbake til normal TV-visning.
- Trykk på knappen **RETURN** (Retur) for å gå tilbake til forrige menykjerm-bilde.

# TIDSINNSTILLING

## ANGI TIDSSONE

Når du velger en tidssone, stilles TV-tiden av tidsforskyvningsinformasjonen basert på informasjonen om tidssone og GMT som sendes av kringkastingssignalet når tiden stilles inn automatisk av et digitalt signal.

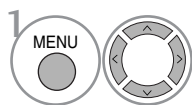

Velg **TID**.

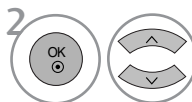

Velg **Tidssone**.

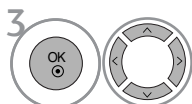

Velg visningsområdets tidssone.



Bekreft den.

## INNSTILLING AV TIDSUR FOR HVILEMODUS

Du trenger ikke huske å slå av apparatet før du legger deg om kvelden.

Ved hjelp av tidsuret for hvilemodus vil apparatet gå over i standby-modus på forhåndsangitt tidspunkt.

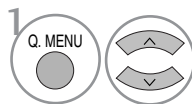

Velg **Innsovning**.

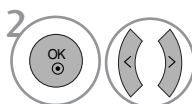

Velg **Av, 10, 20, 30, 60, 90, 120, 180 eller 240 Min.**

- Hvis du slår av apparatet før innstilt tid er omme, slettes den innstilte avsl agstiden.
- Du kan også justere **Innsovning** på menyen **TID**.

# FORELDREKONTROLL/KLASSIFISERINGER

## ANGI PASSORD OG STILL INN LÅSESYSTEM

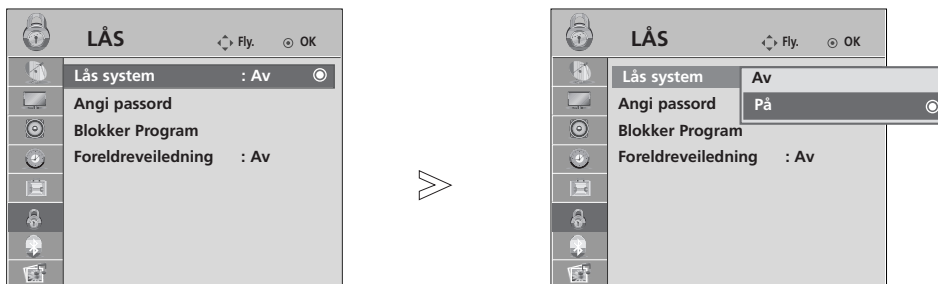

Dersom du angir passord først, trykker du "0", "0", "0", "0" på fjernkontrollen.



1   Velg **LÅS**.

2   Velg **Lås system**.

3   Velg **På**.

4    Angi passord

5  Legg inn et 4-siffrers passord.  
Dette nummeret må du huske!  
Legg inn et nytt passord for å bekrefte.

• Dersom du glemmer passordet, trykker du "7", "7", "7", "7" på fjernkontrollen.

- Trykk på knappen **MENU** (Meny) for å gå tilbake til normal TV-visning.
- Trykk på knappen **RETURN** (Retur) for å gå tilbake til forrige menybilde.





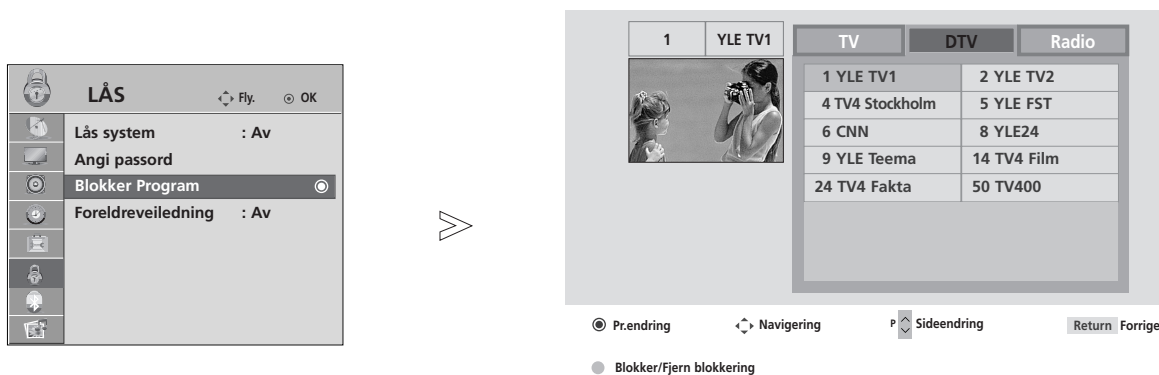

# FORELDREKONTROLL/KLASSIFISERINGER

## BLOKKER PROGRAM

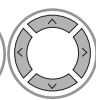
Blokker alle programmer du ikke vil se på, eller som du ikke vil at barna dine skal se på.

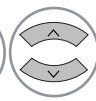
Det er mulig å bruke denne funksjonen i **Låsesystem "På"**.



- 1   Velg **LÅS**.
- 2   Velg **Blokker Program**.
- 3  Angi **Blokker Program**.
- 4   Velg et program som skal låses.

- Trykk på knappen **MENU** (Meny) for å gå tilbake til normal TV-visning.
- Trykk på knappen **RETURN** (Retur) for å gå tilbake til forrige meny-skjerm-bilde.

# FORELDREKONTROLL

Denne funksjonen aktiveres i henhold til informasjon fra kringkasterstasjonen. Derfor vil ikke funksjonen aktiveres dersom det sendes feil signal.

Det kreves et passord for å kunne gå inn i denne menyen.

TVen er programmert til å "huske" hvilken innstilling den sist er satt til, også etter at den er slått av.

Forhindre at barn ser visse TV-programmer for voksne i henhold til angitte aldersgrenser.

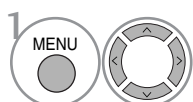
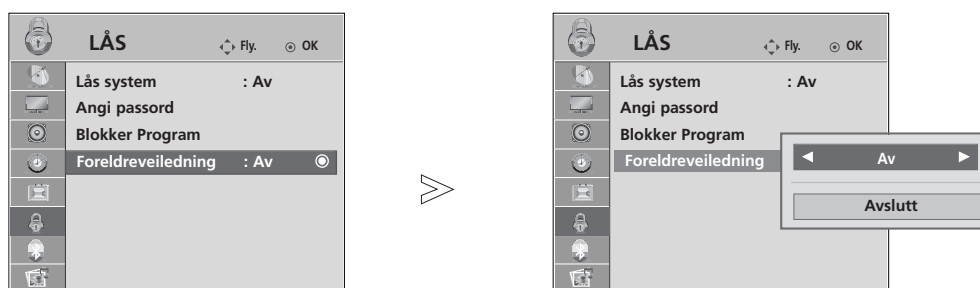

Velg **LÅS**.

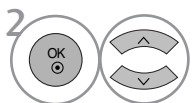

Velg **Foreldreveiledning**.

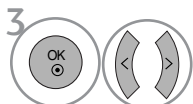

Forhindre at barn ser visse TV-programmer for voksne i henhold til angitte aldersgrenser.



Lagre.

- Trykk på knappen **MENU** (Meny) for å gå tilbake til normal TV-visning.
- Trykk på knappen **RETURN** (Retur) for å gå tilbake til forrige menybilde.

# FORELDREKONTROLL/KLASSIFISERINGER

## TASTELÅS

V kan låses elektronisk mot uønsket bruk, f.eks. for å hindre at barn bruker TV uten lov, - såkalt barnesikring. Når TV er sperret, kan det ikke slås på og betjenes med bryterne på selve apparatet, men kun med fjernkontrollen, som du selvfølgelig kan fjerne.

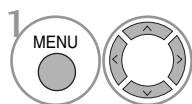
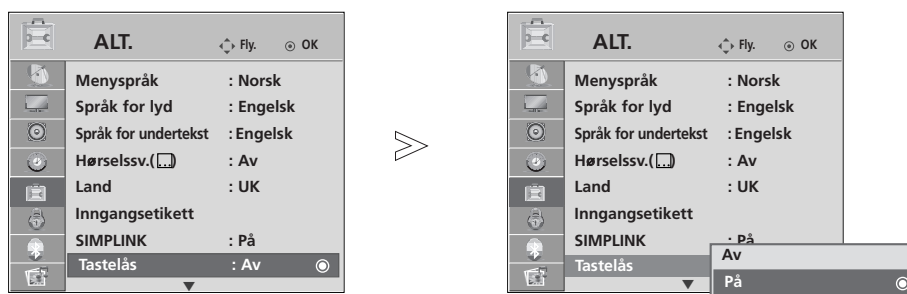

Velg ALT.

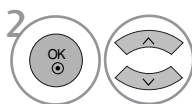

Velg Tastelås.

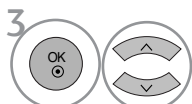

Velg På eller Av.

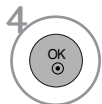

Lagre.

- Ved Key Lock 'On' (Tastelås "På"), og apparatet er slått av, trykker du på knappene / **I, INPUT, P ▲** eller **▼** (eller **P ^ v**) på apparatet eller **POWER, INPUT, P ^ v** eller tallknappene på fjernkontrollen.
- Når tastelåsen er på, vises " **Tastelås på**" på skjermen hvis du trykker på en av knappene på frontpanelet mens du ser på TV.

- Trykk på knappen **MENU** (Meny) for å gå tilbake til normal TV-visning.
- Trykk på knappen **RETURN** (Retur) for å gå tilbake til forrige menybilde.



# TELETEKST

**Denne funksjonen er ikke tilgjengelig i alle land.**

Tekst-TV er et gratis servicetilbud fra de fleste TV-stasjoner, der man får oppdatert informasjon om nyheter, været, TV-programmer, aksjekurser og mange andre emner.

Tekst-TV-dekoderen på denne plasmaskjermen kan støtte systemene SIMPLE, TOP og FASTEXT. SIMPLE (standard tekst-TV) består av et antall sider som kan velges ved å taste det korresponderende sidetallet direkte. TOP og FASTEXT er mer moderne metoder som lar deg velge tekst-TV-informasjon raskt og enkelt.

## FOR Å SLÅ TELETEKST PÅ/AV

Velg først en TV-stasjon som sender teletekst. Trykk på **TEXT** bryteren for å skifte til teletekst. Indekssiden (førstesiden, 100) eller den sist valgte tekstsiden vises på skjermen. Øverst på siden ser du normalt to sidenummer, TV-stasjonens navn, dato og klokke. Det første sidenummeret indikerer din valgte side, mens det andre indikerer nåværende side vist på skjermen.

Trykk på **TEXT** bryteren for å skifte fra teletekst til vanlig TV.

## SIMPLE TELETEKST

### ■ Sidevalg

- 1 Velg ønsket tekstsider ved å slå med nummerbryterne (0-9) det tresifrede tallet som tilsvarer sidenummeret. Hvis du uheldigvis slår et feil siffer, må du først fullføre med i alt tre siffer, og så slår du de tre korrekte sifrene.
- 2 Når en tekstsider vises på skjermen, kan du med **P**  $\wedge$   $\vee$  bryteren velge forrige eller neste tilgjengelige side.

## TOP-TEKST

En bruksveiledning vises i fire fargefelt (rødt, grønt, gult og blått) nederst på skjermen. I gult felt markeres neste gruppe og i blått felt indikeres neste blokk.

### ■ Valg av blokk / gruppe / side

- 1 Med den **BLÅ** bryteren kan du skifte fra blokk til blokk.
- 2 Bruk den **GULE** bryteren for å gå videre til neste gruppe, med automatisk overgang til neste blokk.
- 3 Med den **GRØNNE** bryteren kan du gå videre til neste tilgjengelige side, med automatisk overgang til neste gruppe. Alternativt kan **P**  $\wedge$  bryteren brukes.
- 4 Med den **RØDE** bryteren er det mulig å returnere til forrige valg. Alternativt kan **P**  $\vee$  bryteren brukes.

### ■ Direkte sidevalg

På samme måte som beskrevet under SIMPLE, kan du også i TOP velge et tresifret sidenr. med nummerbryterne.

## FASTEXT TELETEKST

Tekst-TV-sidene er fargekodet i skjermens underkant, og velges ved å trykke den knappen som har tilsvarende farge.

### ■ Velge side

- 1 Trykk på knappen **T.OPT** og deretter knappen  $\wedge \vee$  for å velge menyen . Vis indekssiden.
- 2 Du kan velge sidene som er fargekodet i skjermens underkant med knappene som har samme farge på fjernkontrollen.
- 3 Du kan velge sidene som er fargekodet i skjermens underkant med knappene som har samme farge på fjernkontrollen.
- 4 Knappen **P**  $\wedge \vee$  kan brukes til å velge foregående eller neste side.

## BRYTERE FOR BETJENING AV SPESIELLE TELETEKSTFUNKSJONER

- Trykk på knappen **T. OPT** og bruk deretter knappen  $\wedge \vee$  til å velge menyen Tekst valg (Tekstalternativ).



### ■ REVEAL (AVSLØRE)

Velg denne menyen for å vise skjult informasjon, for eksempel løsninger på spørsmål eller gåter.



### ■ UPDATE (OPPDATERE)

Hvis valgt tekstsider ikke er oppdatert, dvs. f.eks. at resultatene i fotballtipping ikke er ferdig utfylt, så kan du trykke på denne knappen for å se på TV-sendingen istedenfor mens du venter på oppdatering. Oppe til høyre i TV-bildet indikeres Når siden er oppdatert, skifter indikeringen til sidenummeret. Velg denne menyen igjen for å vise den oppdaterte tekst-TV-siden.



### ■ TID

Når du viser et TV-program, velger du denne menyen for å vise klokken i øverste høyre hjørne av skjermen. I tekst-TV; trykk på denne knappen for å velge et underside-nummer. Undersidennummeret vises nederst på skjermen. For å fastholde eller skifte underside, trykk på RØD/GRØNN,  $< >$  eller NUMMER-knappen.



### ■ HOLD (STOPP)

Stopper den automatiske sideskiftingen, som skjer ca, hvert 30. sekund, hvis en tekstsider består av to eller flere undersider. Undersiden som vises og totalt antall undersider, eks. '2/5' (side 2 av 5), indikeres vanligvis under klokken. Når denne menyen er valgt, vises stoppsymbolet i øverste venstre hjørne av skjermen, og den automatiske sideendringen er inaktiv.

# DIGITAL TEKST-TV

\*Denne funksjonen virker bare i Storbritannia.

TVen gir deg tilgang til digital tekst-TV som er kraftig forbedret i forhold til tekst, grafikk osv.

Denne funksjonen fås gjennom spesielle digitale tekst-TV-tjenester og spesifikke tjenester som sender digital tekst-TV.

Du må deaktivere språk for undertekst ved å trykke **SUBTITLE** (UNDERTEKST) dersom du vil vise tekst-TV.

## TEKST-TV INNENFOR DIGITAL TJENESTE

- 1 Trykk taltasten eller **P** ^ v for å velge en digital tjeneste som sender digital tekst-TV.  
Se i EPG-tjenestelisten for å finne digitale tekst-TV-tjenester.
- 2 Følg indikatorene i den digitale tekst-TVen og gå til neste trinn ved å trykke **TEXT** (TEKST), **OK**, ^ v < >, knappene **RØD**, **GRØNN**, **GUL**, **BLÅ** eller taltastene osv.
- 3 Du kan endre til en annen digital tekst-TV-tjeneste ved å trykke **P** ^ v.



## TEKST-TV I DIGITAL TJENESTE

- 1 Trykk taltasten eller **P** ^ v for å velge en tjeneste som sender digital tekst-TV.
- 2 Trykk **TEXT** (TEKST) eller en fargeknapp for å slå på tekst-TV.
- 3 Følg indikatorene i den digitale tekst-TVen og gå til neste trinn ved å trykke **OK**, ^ v < >, knappene **RØD**, **GRØNN**, **GUL**, **BLÅ** eller taltastene osv.
- 4 Trykk **TEXT** (TEKST) eller en fargeknapp for å slå av den digitale tekst-TVen og gå tilbake til vanlig TV-titting.

Enkelte tjenester gir tilgang til tekst-TVen ved å trykke på den **RØDE** knappen.



# VEDLEGG

## FEILSØKING

Fungerer ikke normalt.	
Fjernkontrollen virker ikke	<ul style="list-style-type: none"><li>■ Sjekk for å se om en gjenstand mellom produktet og fjernkontrollen hindrer sikten.</li><li>■ Er batteriene installert med riktig polaritet (+ til +, - til -)?</li><li>■ Få fjernkontroll i orden: TV, STB etc.?</li><li>■ Installer nye batterier.</li></ul>
Strømmen slås plutselig av	<ul style="list-style-type: none"><li>■ Er utkoblingstimeren innstilt?</li><li>■ Sjekk spenningen. Strømmen brutt</li><li>■ Ingen sending på den innstilte stasjonen med Auto av aktivert.</li></ul>
Videofunksjonen virker ikke.	
Ikke bilde & ikke lyd	<ul style="list-style-type: none"><li>■ Kontroller om produktet er påslått.</li><li>■ Forsøk en annen kanal. Problemet kan skyldes sendingen.</li><li>■ Er strømkabelen plagget inn i vegguttaket?</li><li>■ Sjekk retningen og/eller plasseringen av antennen.</li><li>■ Test vegguttaket, plugg ledningen til et annet apparat inn i uttaket der produktet var plagget inn.</li></ul>
Bildet kommer sakte fram etter at apparatet er slått på	<ul style="list-style-type: none"><li>■ Dette er normalt, bildet er sperret under oppstarten. Kontakt serviceverkstedet ditt hvis bildet ikke kommer fram etter fem minutter.</li></ul>
Ingen eller dårlig farge eller dårlig bilde	<ul style="list-style-type: none"><li>■ Juster Color i menyen.</li><li>■ Sørg for at det er lang nok avstand mellom produktet og VCR-maskinen.</li><li>■ Forsøk en annen kanal. Problemet kan skyldes sendingen.</li><li>■ Er videokablene riktig installert?</li><li>■ Aktiver en funksjon for å gjenopprette lysstyrken i bildet.</li></ul>
Vannrette/lod-drette streker eller bildet rister	<ul style="list-style-type: none"><li>■ Sjekk om det er lokal forstyrrelse som for eksempel et elektrisk apparat eller elektrisk verktøy.</li></ul>
Dårlig mottak på noen kanaler	<ul style="list-style-type: none"><li>■ Det er feil på stasjon eller kabelproduktet, skift til en annen stasjon.</li><li>■ Stasjonssignalet er svakt, innrett antennen på nytt for å motta svakere stasjon.</li><li>■ Sjekk mulige støykilder.</li></ul>
Linjer eller streker i bildene	<ul style="list-style-type: none"><li>■ Sjekk antennen (forandre retningen til antennen).</li></ul>
Det vises ikke bilde ved tilkobling via HDMI	<ul style="list-style-type: none"><li>■ Sjekk HDMI-kabelen over versjon 1,3. HDMI-kablene støtter ikke HDMI versjon 1,3. De forårsaker flimring eller manglende skjermvisning. I dette tilfellet bruker du de siste kablene som støtter HDMI versjon 1.3.</li></ul>

### Audiofunksjonen virker ikke.

Audiofunksjonen virker ikke.	<ul style="list-style-type: none"><li>Trykk  + eller - knappen.</li><li>Lyd sperret Trykk <b>MUTE</b>-knappen.</li><li>Forsøk en annen kanal. Problemet kan skyldes sendingen.</li><li>Er audiokablene riktig installert?</li></ul>
Ingen lyd fra en av høyttalerne	<ul style="list-style-type: none"><li>Juster Balance i menyen.</li></ul>
Uvanlig lyd inne fra produktet	<ul style="list-style-type: none"><li>En endring i fuktigheten eller temperaturen kan føre til uvanlig støy når produktet slås av og på, det betyr ikke at det er feil med produktet.</li></ul>
Ingen lyd ved tilkobling av HDMI eller USB	<ul style="list-style-type: none"><li>Sjekk HDMI-kabelen over versjon 1,3.</li><li>Sjekk USB-kabelen over versjon 1,1.</li></ul> <p style="text-align: right;">*Denne funksjonen er ikke tilgjengelig i alle land.</p>

### Det er et problem i PC-modus.(Kun PC-modus)

Signalet er utenfor rekkevidde.	<ul style="list-style-type: none"><li>Juster oppløsning, horisontal frekvens eller vertikal frekvens.</li><li>Sjekk inngangskilden.</li></ul>
Vertikal stolpe eller stripe i bakgrunnen og horisontal støy og feil posisjon	<ul style="list-style-type: none"><li>Utfør autokonfigurasjon eller juster klokke, fase eller H/V-posisjon.</li></ul>
Fargen på skjer-men er ustabil eller det er bare en farge	<ul style="list-style-type: none"><li>Sjekk signalkabelen.</li><li>Installer PC-ens videokort på nytt.</li></ul>

### Det er et problem med bildeinnstillingene.

Når brukeren endrer bildeinnstillingene, konverteres TV-en automatisk tilbake til de opprinnelige innstillingene etter en viss tidsperiode.	<ul style="list-style-type: none"><li>Det betyr at TV-en i øyeblikket er i <b>I Butikk</b>. Hvis du vil bytte til <b>Hjemme</b>, bør du gjøre følgende: Fra TV-menyen velger du <b>ALT</b>. -&gt; <b>Fabr.tilbakest.</b> -&gt; <b>Ja</b>(vent noen få sekunder på at TV-en skal laste dem ned igjen) -&gt; OSD "<b>VELKOMMEN</b>" vises -&gt; Trykk på <b>OK</b> -&gt; Velg <b>Språk</b> -&gt; Velg <b>Hjemme</b> -&gt; Velg <b>Land</b> og <b>Tidssone</b> -&gt; Trykk på <b>OK</b>. Programsøket starter automatisk (Du kan stoppe søket ved å trykke på <b>OK</b>). Når er du ferdig med å bytte til <b>Hjemme</b>.</li></ul>
---	--

# VEDLEGG

## VEDLIKEHOLD

Tidlig funksjonssvikt kan forhindres. Hvis den nye TV-en rengjøres godt og regelmessig, kan levetiden forlenges. Pass på å slå av strømmen og trekke ut kontakten før du starter med rengjøring.

### Rengjøring av skjermen

- 1 Her er en flott måte å sørge for å holde støv borte fra skjermen en stund. Fukt en myk klut med en blanding av lunkent vann og litt tøymykner eller oppvaskmiddel. Vri kluten til den er nesetn tørr, og bruk den til å tørke over skjermen.
- 2 Pass på at alt overflødig vann er tørket av skjermen. La den så lufttørke før TV-en slås på.

### Rengjøring av kabinettet

- For å fjerne støv eller smuss, tørk av kabinettet med en myk, tørr, lofri klut.
- Pass på at du ikke bruker en våt klut.

### Ikke i bruk i lengre tid

#### FORSIKTIG

- ▶ Hvis TV-en blir stående lenge ubrukt (f.eks. ved ferie), er det lurt å trekke ut strømkontakten for å beskytte mot mulig skade som følge av lynnedslag eller spenningssvingninger.

# PRODUKTSPESIFIKASJONER

MODELLER		32LG70**	37LG70**	42LG70**
		32LG7000-ZA	37LG7000-ZA	42LG7000-ZA
Mål (Bredde x Høyde x Dybde)	inkludert stativ	797 x 597 x 227,3 mm 31,3 x 23,5 x 8,9 tommer	918,6 x 684,8 x 293,4mm 36,2x 26,9 x 11,6 tommer	1026,2 x 734,0 x 293,4 mm 40,4 x 28,8 x 11,5 tommer
	uten stativ	797x 558,6x 100,5mm 31,3 x 21,9 x 3,9 tommer	918,6x 635,8x 111,7mm 36,2x 25 x 4,4 tommer	1026,2 x 687,9 x 111,8 mm 40,4 x 27,0 x 4,4 tommer
Vekt	inkludert stativ	13,0kg / 28,7 lbs	18,5 kg / 40,8 lbs	22,1kg / 48,7 lbs
	uten stativ	11,5kg /25,4 lbs	15,8 kg / 34,8 lbs	19,4 kg / 42,8lbs
Energibehov Strømforbruk		AC100-240V~ 50/60Hz 180W	AC100-240V~ 50/60Hz 180W	AC100-240V~ 50/60Hz 230W
MODELLER		47LG70**	52LG70**	
		47LG7000-ZA	52LG7000-ZA	
Mål (Bredde x Høyde x Dybde)	inkludert stativ	1140,4 x 820,1 x 342,9 mm 44,8 x 32,2 x 13,5 tommer	1284,4 x 898,6 x 342,9 mm 50,5 x 35,3 x 13,5 tommer	
	uten stativ	1140,4 x 764,8 x 129,0 mm 44,8 x 30,1 x 5,0 tommer	1284,4 x 844,6 x 129,5 mm 50,5 x 33,2 x 5,1tommer	
Vekt	inkludert stativ	29,8 kg / 65,7lbs	39,5 kg / 87,1 lbs	
	uten stativ	25,1 kg / 55,3 lbs	34,8kg / 76,7lbs	
Energibehov Strømforbruk		AC100-240V~ 50/60Hz 300W	AC100-240V~ 50/60Hz 350W	
TV-system Programdekning Impedans for ekstern antenne		PAL/SECAM B/G/D/K, PAL I/II, SECAM L/L' VHF: E2 ~ E12, UHF: E21 ~ E69, CATV: S1 ~ S20, HYPER: S21 ~ S47 75 Ω		
Miljøforhold	Driftstemperatur	0 ~ 40°C / 32 ~ 104°F		
	Driftsfuktighet	Mindre enn 80%		
	Oppbevaringstemperatur	-20 ~ 60°C / -4 ~ 140°F		
	Oppbevaringsfuktighet	Mindre enn 85%		

■ Spesifikasjonene over kan bli endret uten varsel for å forbedre kvaliteten.

# VEDLEGG

MODELLER		50PG70**	60PG70**
		50PG7000-ZB	60PG7000-ZB
Mål (Bredde x Høyde x Dybde)	inkludert stativ	1235,6 x 849,3 x 364,1 mm 48,6 x 33,4 x 14,3 tommer	1455 x 985 x 414 mm 57,3 x 38,8 x 16,3 tommer
	uten stativ	1235,6 x 792,8 x 79,6 mm 48,6 x 31,2 x 3,1 tommer	1455 x 924,8 x 84,1 mm 57,3 x 36,4 x 3,3 tommer
Vekt	inkludert stativ	45,65 kg / 100,6 lbs	62,4kg / 137,6 lbs
	uten stativ	41,7kg / 91,9lbs	54,9 kg / 121,0 lbs
Energibehov Strømforbruk		AC100-240V~ 50/60Hz 520W	AC100-240V~ 50/60Hz 700W
TV-system Programdekning Impedans for ekstern antenne		PAL/SECAM B/G/D/K, PAL I/II, SECAM L/L' VHF: E2 ~ E12, UHF: E21 ~ E69, CATV: S1 ~ S20, HYPER: S21 ~ S47 75 Ω	
Miljøforhold	Driftstemperatur	0 ~ 40°C / 32 ~ 104°F	
	Driftsfuktighet	Mindre enn 80%	
	Oppbevaringstemperatur	-20 ~ 60°C / -4 ~ 140°F	
	Oppbevaringsfuktighet	Mindre enn 85%	

- Spesifikasjonene over kan bli endret uten varsel for å forbedre kvaliteten.



# PROGRAMMERE FJERNKONTROLLEN

Fjernkontrollen er en universalfjernkontroll. Den kan programmeres til å styre de fleste enheter fra andre produsenter.

Merk at fjernkontrollen kanskje ikke kan styre alle modeller av andre merker.

## Programmere en kode til en ekstern modus

- 1 Test fjernkontrollen.  
Hvis du vil finne ut om fjernkontrollen kan betjene andre komponenter uten betjening, slår du på en komponent som STB og trykker på tilsvarende modusknapp (for eksempel STB) på fjernkontrollen mens du peker på komponenten. Test knappene POWER (Strøm) og P ^ ∨ for å se om komponenten reagerer korrekt. Hvis ikke, må fjernkontrollen programmeres for å styre enheten.
- 2 Slå på komponenten som skal programmeres, og trykk deretter tilsvarende modus-knapp (for eksempel STB) på fjernkontrollen. Det lyser i fjernkontrollknappen på den aktuelle enheten.
- 3 Trykk knappene **MENU** og **MUTE** samtidig, og fjernkontrollen er klar til å bli programmert for koden.
- 4 Angi et kodennummer ved hjelp av nummertastene på fjernkontrollen. Programmeringskoder for den aktuelle komponenten finner du på de neste sidene. Hvis koden er korrekt, vil enheten bli slått av.
- 5 Trykk **MENU** -knappen for å lagre koden.
- 6 Test fjernkontrollfunksjonene for å se om komponenten svarer skikkelig. Hvis ikke, gjenta trinn 2.

## HDSTB

Merke	Koder	Merke	Koder	Merke	Koder
ALPHASTAR DSR	123	HOUSTON TRACKER	033 037 039 051	PROSAT	072
AMPLICA	050		057 104	RCA	066 106
BIRDVIEW	051 126 129	HUGHES	068	REALISTIC	043 074
CHANNEL MASTER	013 014 015 018 036 055	JANIEL	060 147	SAMSUNG	123
CHAPARRAL	008 009 012 077	JERROLD	061	SATELLITE SERVICE CO	028 035 047 057 085
CITOH	054	KATHREIN	108	SCIENTIFIC ATLANTA	032 138
CURTIS MATHES	050 145	LEGEND	057	SONY	103
DRAKE	005 006 007 010 011 052 112 116 141	LG	001	STARCAST	041
DX ANTENNA	024 046 056 076	LUTRON	132	SUPER GUIDE	020 124 125
ECHOSTAR	038 040 057 058 093 094 095 096 097 098 099 100 122	LUXOR	062 144	TEECOM	023 026 075 087 088 090 107 130 137
ELECTRO HOME	089	MACOM	010 059 063 064 065	TOSHIBA	002 127
EUROPLUS	114	MEMOREX	057	UNIDEN	016 025 042 043 044 045 048 049 078 079 080 086 10 135 136
FUJITSU	017 021 022 027 133 134	NEXTWAVE	028 124 125	VIEWSTAR	115
GENERAL INSTRUMENT	003 004 016 029 031 059 101	NORSAT	069 070	WINEGARD	128 146
HITACHI	139 140	PACE SKY SATELLITE	143	ZENITH	081 082 083 084 091 120
		PANASONIC	060 142		
		PANSAT	121		
		PERSONAL CABLE	117		
		PHILIPS	071		
		PICO	105		
		PRESIDENT	019 102		
		PRIMESTAR	030 110 111		

# IR-KODER

## 1. Slik kobler du til

- Koble den kablete fjernkontrollen til fjernkontroll-kontakten på TVen.

## 2. IR-koder for fjernkontroll

### ■ Bølgeform for ut-signal

Enkel puls, modulert med 37,917KHz-signal ved 455KHz

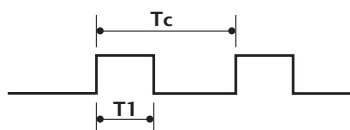

Bærefrekvens

$$FCAR = 1/Tc = fOSC/12$$

$$\text{Driftsforhold} = T1/Tc = 1/3$$

### ■ Rammekonfigurering

første ramme 1

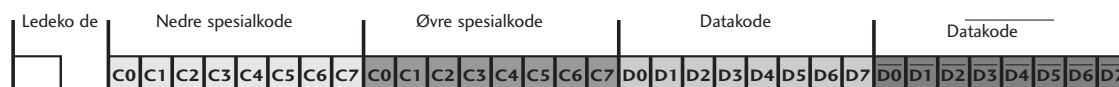

Gjentatt ramme

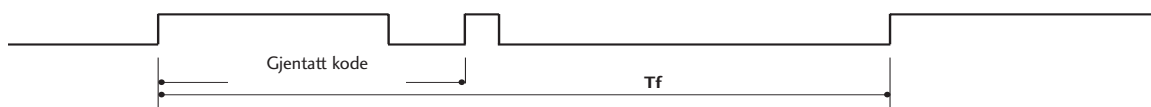

### ■ Ledekode

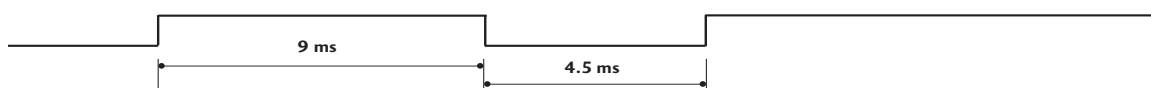

### ■ Gjentatt kode

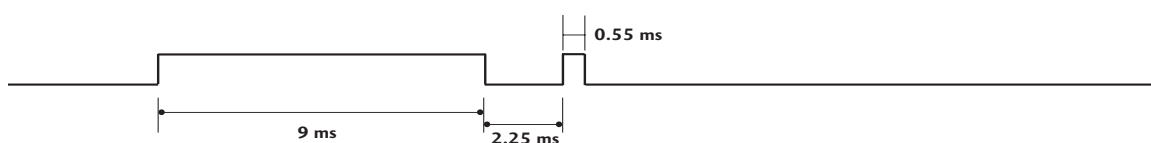

### ■ Bitbeskrivelse

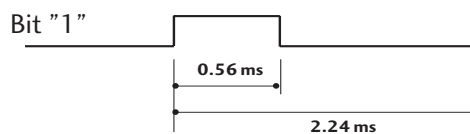
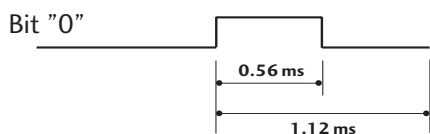

### ■ Rammeintervall: Tf

Bølgeformen blir overført så lenge tasten er trykket inn.

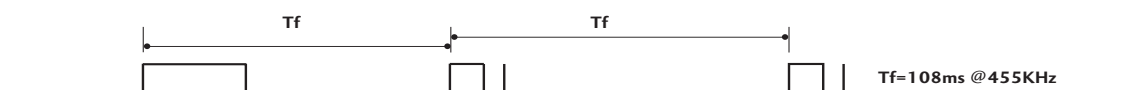

# VEDLEGG

Kode (heksa)	Funksjon	Merk
08	POWER	R/C-tast (På/Av)
0B	INPUT	R/C-tast
f0	TV/RADIO	R/C-tast
45	Q.MENU	R/C-tast
43	MENU	R/C-tast
AB	GUIDE	R/C-tast
07	Left (<)	R/C-tast
06	Right (>)	R/C-tast
40	Up (^)	R/C-tast
41	Down (v)	R/C-tast
44	OK(⊙)	R/C-tast
28	RETURN	R/C-tast
AA	INFO ⓘ	R/C-tast
30	AV MODE	R/C-tast
02	↖ +	R/C-tast
03	↖ -	R/C-tast
00	P ^	R/C-tast
01	P v	R/C-tast
1E	FAV	R/C-tast
09	MUTE	R/C-tast
10 ~19	Nummertast 0~9	R/C-tast
53	LIST	R/C-tast
1A	Q.VIEW	R/C-tast
72	RED Key	R/C-tast
71	GREEN Key	R/C-tast
63	YELLOW Key	R/C-tast
61	BLUE Key	R/C-tast
20	TEXT	R/C-tast
21	T.Option	R/C-tast
39	SUBTITLE	R/C-tast
BD	●(Record)	R/C-tast
7E	SIMPLINK	R/C-tast

# KOPLE TIL EN EKSTERN STYRINGSENHET

## RS-232C-oppsett

Koble serieporten til en ekstern kontrollenhet (som en datamaskin eller et A/V-kontrollsystem) for å styre apparatets funksjoner eksternt.

Koble serieporten på kontrollenheten til serieporten (RS-232C) på bakpanelet på apparatet.

Merk: Seriekabel (RS-232C-kabel) medfølger ikke.

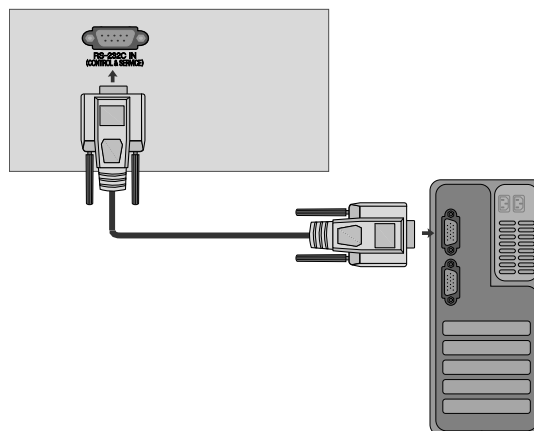

## Plugg: D-Sub 9-pinns hann

Nr.	Pinnavn
1	Ingen tilkoping
2	RXD (Motta data)
3	TXD (Overføre data)
4	DTR (DTE-side klar)
5	GND (jord)
6	DSR (DCE-side klar)
7	RTS (Klar til å sende)
8	CTS (Klarering for sending)
9	Ingen tilkoping

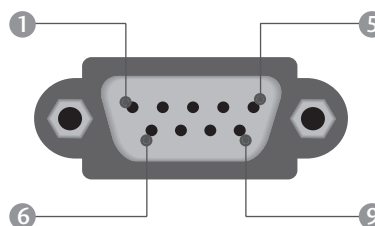

## RS-232C-konfigurering

### Sjutrådskonfigurasjon (Standard RS-232C-kabel)

	PC	TV	
RXD	2	3	TXD
TXD	3	2	RXD
GND	5	5	GND
DTR	4	6	DSR
DSR	6	4	DTR
RTS	7	8	CTS
CTS	8	7	RTS
	D-Sub 9	D-Sub 9	

### Tretrådskonfigurasjon (Ikke standard)

	PC	TV	
RXD	2	3	TXD
TXD	3	2	RXD
GND	5	5	GND
DTR	4	6	DTR
DSR	6	4	DSR
RTS	7	7	RTS
CTS	8	8	CTS
	D-Sub 9	D-Sub 9	

## Spesifisere ID-nummer

Bruk denne funksjonen for å spesifisere et ID-nummer for skjermen.

Se 'Real data mapping 1' ► side .128

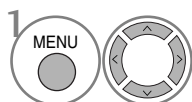
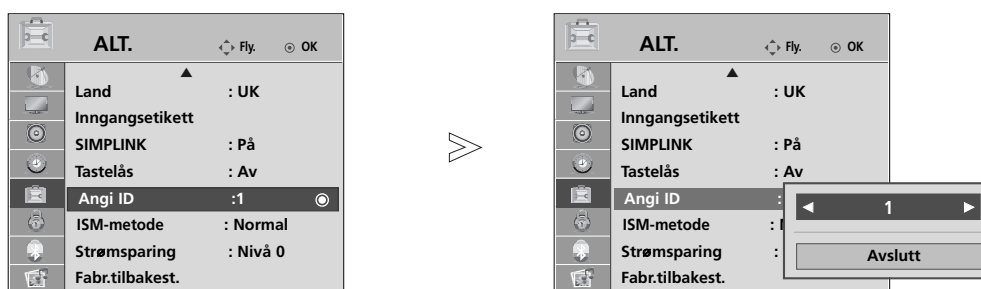

Velg **ALT**.

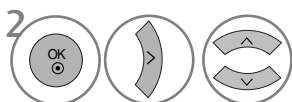

Velg **Angi ID**.

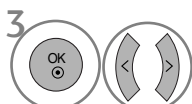

Juster **Angi ID** for å velge ønsket TV ID-nummer.  
Justeringsintervallet for Angi ID er 1-99.

- Trykk på knappen **RETURN** (Retur) for å gå tilbake til forrige menyskjerm-bilde.

## Kommunikasjonsparametere

- Båndbredde : 9600 bps (UART)
- Bitlengde: 8 bit
- Paritet: Ingen
- Bruk en kryssert (reversert) kabel.
- Stoppbit : 1 bit
- Kommunikasjonskode: ASCII-kode

### Referanseliste for kommandoer

	KOMMANDO1	KOMMANDO2	DATA (Hexadecimal)
01. Strømforsyning	k	a	00 ~ 01
02. Bildeformat	k	c	Se side. 126
03. Hvilemodus	k	d	00 ~ 01
04. Høyttaler av/på	k	e	00 ~ 01
05. Lydvolum	k	f	00 ~ 64
06. Kontrast	k	g	00 ~ 64
07. Lysstyrke	k	h	00 ~ 64
08. Fargestyrke	k	i	00 ~ 64
09. Fargetone (tilvalgsmulighet)	k	j	00 ~ 64
10. Fargetone (tilvalgsmulighet)	k	k	00 ~ 64
11. Skjermmeny	k	l	00 ~ 01
12. Låst fjernkontroll -modus	k	m	00 ~ 01
13. Balanse	k	t	00 ~ 64
14. Fargetemperatur	k	u	00 ~ 02
15. Systemfeil	k	z	00 ~ a
16. ISM-metode(tilvalgsmulighet)	j	p	Se side. 127
17. Strømsparing	j	q	00 ~ 04
18. Autokonfigurasjon	j	u	01
19. Equalizer	j	v	Se side. 128
20. Innstillingskommando	m	a	Se side. 128
21. Legg til / hopp over kanal	m	b	00 ~ 01
22. Tast	m	c	Sende IR-kode
23. Kontroller bakgrunnslys	m	g	00 ~ 64
24. Velg innsignal (Main)	x	b	Se side. 129

\* Når 15-24 angis, vises det ikke en meny på skjermen.

### Sendings-/mottaksprotokoll

#### Sending

[Kommando1][Kommando2][ ][Skjermens ID]][ ][Data][Cr]

- \* [Kommando 1] : Styrer plasmaskjermen. (j, k, m eller x)
- \* [Kommando 2] : Styrer plasmaskjermen.
- \* [Skjermens ID]] : I spesialmenyen kan du forandre skjermens fabrikkinnstilte ID-nummer. Justeringskalaen er 1 ~ 99. Velger du «0» som verdi for Set ID, styrer du samtlige tilkoblede plasmaskjermer.
- \* [DATA] : For å sende kommandoinformasjon. Send «FF» for å lese av kommandostatus.
- \* [Cr] : Returtast (Enter)  
ASCII-kode «0x0D»
- \* [ ] : ASCII-kode «mellomslag (0x20)»

#### Forespørsel OK

[Kommando2][ ][Skjermens ID]][ ][OK][Data][x]

- \* Skjermen sender ACK (acknowledgement code) i dette formatet når den mottar normal informasjon. Hvis informasjonen er i lesemodus, viser den gjeldende statusinformasjon. Hvis informasjonen er i skrivemodus, returnerer den informasjonen fra PCen.

#### Feil ved forespørsel

[Kommando2][ ][Skjermens ID]][ ][NG][Data][x]

- \* Skjermen sender ACK (acknowledgement code) i dette formatet når den mottar korrupt informasjon eller det har oppstått en systemfeil.

Data 00: Ulovlig kode

## 01. Strømforsyning (Kommando : k a)

- Styrer skjermens strømforsyning.

### *Sending*

[k][a][ ][Skjermens ID]][ ][Data][Cr]

Data 00 : Strømforsyning av 01 : Strømforsyning på

### *Bekreftelse*

[a][ ][Skjermens ID]][ ][OK/NG][Data][x]

- For å vise Strømforsyning av/på.

### *Sending*

[k][a][ ][Skjermens ID]][ ][FF][Cr]

### *Bekreftelse*

[a][ ][Skjermens ID]][ ][OK/NG][Data][x]

- \* Hvis andre funksjoner sender «FF» i dette formatet, viser bekreftelsesinformasjonen status for hver enkelt funksjon.
- \* OK Ack., Error Ack og andre meldinger kan vises på skjermen når TV-en er slått på.

## 02. Bildeformat (Kommando : k c) (Størrelse på hovedbilde)

- For å justere bildeformatet.  
Du kan også justere skjermformatet ved hjelp av sideforholdet på hurtigmenyen eller bildemenyen.

### *Sending*

[k][c][ ][Set ID]][ ][Data][Cr]

Data 01 : Normal format (4:3)	05 : Zoom2
02 : Wide screen (16:9)	06 : Original
04 : Zoom1	07 : 14:9
	09 : Ren Scan

### *Bekreftelse*

[c][ ][Set ID]][ ][OK/NG][Data][x]

- \* Du kan velge mellom bildeformatene 16:9 og 4:3 ved hjelp av PC-inngangen.
- \* I modusen DTV/HDMI (1080i 50Hz/60Hz, 720p 24Hz/50Hz/60Hz, 1080p 24Hz/30Hz/50Hz/60Hz), Component(720p, 1080i, 1080p 50Hz/60Hz) er bare skanning tilgjengelig.

## 03. Hvilemodus (Kommando: k d)

- For å velge hvilemodus av/på.

### *Sending*

[k][d][ ][Skjermens ID]][ ][Data][Cr]

Data 00 : Hvilemodus av (Bilde)  
01 : Hvilemodus på (Ikke bilde)

### *Bekreftelse*

[d][ ][Skjermens ID]][ ][OK/NG][Data][x]

## 04. Høytaler av/på (Kommando: k e)

- For å styre funksjonen Høytaler av/på.  
Du kan også styre funksjonen Høytaler av/på med MUTE-knappen på fjernkontrollen.

### *Sending*

[k][e][ ][Skjermens ID]][ ][Data][Cr]

Data 00 : Høytaler på  
01 : Høytaler av

### *Bekreftelse*

[e][ ][Skjermens ID]][ ][OK/NG][Data][x]

## 05. Lydvolum (Kommando: k f)

- For å stille lydvolum.  
Du kan også stille lydvolumet med Volume-knappene på fjernkontrollen.

### *Sending*

[k][f][ ][Skjermens ID]][ ][Data][Cr]

Data Data min: 00 ~ maks: 64  
\* Se «Reell fargetilordning 1». Se side 128.

### *Bekreftelse*

[f][ ][Skjermens ID]][ ][OK/NG][Data][x]

## 06. Kontrast (Kommando: k g)

- For å justere kontrast.  
Du kan også justere kontrast i BILDE-menyen.

### *Sending*

[k][g][ ][Skjermens ID]][ ][Data][Cr]

Data Data min: 00 ~ maks: 64  
\* Se «Reell fargetilordning 1». Se side 128.

### *Bekreftelse*

[g][ ][Skjermens ID]][ ][OK/NG][Data][x]

## 07. Lysstyrke (Kommando: k h)

- For å justere lysstyrke for skjermen.  
Du kan også justere lysstyrke i BILDE-menyen.

### *Sending*

[k][h][ ][Skjermens ID]][ ][Data][Cr]

Data Data min: 00 ~ maks: 64  
\* Se «Reell fargetilordning 1». Se side 128.

### *Bekreftelse*

[h][ ][Skjermens ID]][ ][OK/NG][Data][x]

## 08. Fargestyrke (Kommando: k i)

- For å justere fargestyrke.  
Du kan også justere fargestyrke i BILDE-menyen.

### *Sending*

[k][i][ ][Skjermens ID]][ ][Data][Cr]

Data Data min: 00 ~ maks: 64  
\* Se «Reell fargetilordning 1». Se side 128.

### *Bekreftelse*

[i][ ][Skjermens ID]][ ][OK/NG][Data][x]



## 09. Fargetone (Kommando: k j)

- For å justere fargetone.  
Du kan også justere fargetone i BILDE-menyen.

### *Sending*

```
[k][j][ ][Skjermens ID]][ ][Data][Cr]
```

Data Rød : 00 ~ Grønn : 64  
\* Se «Reell fargetilordning 1». Se side 128.

### *Bekreftelse*

```
[j][ ][Skjermens ID]][ ][OK/NG][Data][x]
```

## 10. Bildeskarpheit (Kommando: k k)

- For å justere bildeskarpheit.  
Du kan også justere bildeskarpheit i BILDE-menyen.

### *Sending*

```
[k][k][ ][Skjermens ID]][ ][Data][Cr]
```

Data Data min: 00 ~ maks: 64  
\* Se «Reell fargetilordning 1». Se side 128.

### *Bekreftelse*

```
[k][ ][Skjermens ID]][ ][OK/NG][Data][x]
```

## 11. Skjermmeny (OSD) (Kommando: k l)

- Skjermmeny (OSD / On Screen Display) av/på.

### *Sending*

```
[k][l][ ][Skjermens ID]][ ][Data][Cr]
```

Data 00 : Skjermmeny av            01 : Skjermmeny på

### *Bekreftelse*

```
[l][ ][Skjermens ID]][ ][OK/NG][Data][x]
```

## 12. Låst fjernkontroll-modus (Kommando: k m)

- Deaktiverer frontpaneltastene og fjernkontrollen.

### *Sending*

```
[k][m][ ][Skjermens ID]][ ][Data][Cr]
```

Data 00 : Lås av                    01 : Lås på

### *Bekreftelse*

```
[m][ ][Skjermens ID]][ ][OK/NG][Data][x]
```

\* Hvis du ikke bruker fjernkontrollen, bruker du denne modusen. Når apparatet slås på/av, deaktiveres låsingen av kontrollene på apparatet og fjernkontrollen.

## 13. Balanse (Kommando: k t)

- Justerer balansen høyre/venstre kanal.  
Balansen kan også justeres via LYD-menyen.

### *Sending*

```
[k][t][ ][Skjermens ID]][ ][Data][Cr]
```

Data Data min: 00 ~ maks: 64  
\* Se «Reell fargetilordning 1». Se side 128.

### *Bekreftelse*

```
[t][ ][Skjermens ID]][ ][OK/NG][Data][x]
```

## 14. Fargetemperatur (Kommando: k u)

- Justerer fargetemperaturen. Fargetemperatur kan også justeres via BILDE-menyen.

### *Sending*

```
[k][u][ ][Set ID]][ ][Data][Cr]
```

Data 00: Medium    01:Kaldt    02: Varmt

### *Bekreftelse*

```
[u][ ][Set ID]][ ][OK/NG][Data][x]
```

## 15. Systemfeil (Kommando: k z)

- Melding om systemfeil.

### *Sending*

```
[k][z][ ][Set ID]][ ][FF]][ ][Cr]
```

Data FF: Lest

### *Bekreftelse*

```
[z][ ][Set ID]][ ][OK/NG][Data][x]
```

Data 00: Normal (apparatet er slått på og får signal)  
01: Intet signal (apparatet er slått på)  
02: Slår apparatet av ved hjelp av fjernkontrollen  
03: Slår apparatet av ved hjelp av Automatisk hvilemodus-funksjonen  
04: Slår apparatet av ved hjelp av RS-232C-funksjonen  
05: 5V nede  
06: AC nede  
07: Slår apparatet av ved hjelp av Viftealarm-funksjonen  
08: Slår apparatet av ved hjelp av Av-tidsfunksjonen  
09: Slår apparatet av ved hjelp av Auto av-funksjonen  
a: Slå av TV-en når AV-kort oppdages.

\* Denne funksjonen har kun lesemodus.

## 16. ISM -metode (bare på plasma-TV) (Kommando: j p)

- Styrer ISM-metode. ISM-metode kan også justeres via ALT.-menyen.

### *Sending*

```
[j][p][ ][Set ID]][ ][Data][Cr]
```

Data 01: Inversjon  
02: Orbiter  
04: Hvitvask  
08: Normal

### *Bekreftelse*

```
[p][ ][Set ID]][ ][OK/NG][Data][x]
```

## 17. Strømsparing (bare på plasma-TV) (Kommando: j q)

- ▶ Reduserer apparatets strømforbruk. Øko-funksjonen kan også justeres via ALT.-menyen.

*Sending*

[j][q][ ][Set ID][ ][Data][Cr]

Data Min : 00 ~ Max :04 (\*overfør med heksadesimal kode)

*Bekreftelse*

[q][ ][Set ID][ ][OK/NG][Data][x]

## 18. Autokonfigurasjon (Kommando: j u)

- ▶ Justerer bildeposisjonen og reduserer flimmer automatisk. Denne funksjonen er bare tilgjengelig i RGB- (PC)-modus.

*Sending*

[j][u][ ][Set ID][ ][Data][Cr]

Data 01: Til apparatet

*Bekreftelse*

[u][ ][Set ID][ ][OK/NG][Data][x]

## 19. Equalizer(Kommando : j v)

- ▶ For å justere equalizeren.

*Sending*

[j][v][ ][Set ID][ ][Data][Cr]

MSB

LSB

0	0	0	0	0	0	0	0	0
---	---	---	---	---	---	---	---	---

└─ Frekvens ─┘

└─ Data ─┘

7	6	5	Frekvens	4	3	2	1	0	
0	0	0	80Hz	00000 ~10010					
0	0	1	220Hz						
0	1	0	470Hz						
0	1	1	1KHz						
1	0	0	2.2KHz						
1	0	1	4.7KHz						
1	1	0	12KHz						

*Bekreftelse*

[v][ ][Set ID][ ][OK/NG][Data][x]

## 20. Innstillingskommando (Kommando: m a)

- ▶ Velg kanal til følgende fysiske nummer.

*Sending*

[m][a][ ][Set ID][ ][Data0][ ][Data1][ ][Data2][Cr]

Data00 : Data for høy kanal

Data01 : Data for lav kanal

eks.: Nr. 47 -> 00 2F (2FH)

Nr. 394 -> 01 88 (188H),

DTV Nr. 0 -> Bryr meg ikke

Data02 0x00 : ATV Main,

0x10 : DTV Main

Intervall for kanaldata

Analog - Min: 00 ~ Maks: 63 (0~99)

Digital - Min: 00 ~ Maks: 3E7 (0~999)

*Bekreftelse*

[a][ ][Set ID][ ][OK/NG][Data][x]

Data min: 00 ~ maks: FF

## 21. Legg til / hopp over kanal (kommando: m b)

- ▶ Hvis du vil angi status for gjeldende program.

*Sending*

[m][b][ ][Set ID][ ][Data][Cr]

Data 00 : Hoppe over      01 : Add

*Bekreftelse*

[b][ ][Set ID][ ][OK/NG][Data][x]

### \* Reell fargetilordning 1

00 : Jobbtrinn 0  
 ...  
 A : Jobbtrinn 10  
 (Skjermens ID) 10)  
 ...  
 F : Jobbtrinn 15  
 (Skjermens ID) 15)  
 10 : Jobbtrinn 16  
 (Skjermens ID) 16)  
 ...  
 64 : Jobbtrinn 100  
 ...  
 6E : Jobbtrinn 110  
 ...  
 73 : Jobbtrinn 115  
 74 : Jobbtrinn 116  
 ...  
 C7 : Jobbtrinn 199  
 ...  
 FE : Jobbtrinn 254  
 FF : Jobbtrinn 255

### \* Reell fargetilordning 2

00 : -40  
 01 : -39  
 02 : -38  
 ...  
 28 : 0  
 ...  
 4E : +38  
 4F : +39  
 50 : +40

## 22. Tast (Kommando: m c)

► For å sende tastekode for infrarød fjernkontroll.

*Sending*

[m][c][ ][Set ID][ ][Data][Cr]

Data: Sende IR-kode - Se side. 122.

*Bekreftelse*

[c][ ][Set ID][ ][OK/NG][Data][x]

## 23. Kontroller bakgrunnslys (Kommando: m g) (bare på LCD TV)

► For å kontrollere bakgrunnslyset.

*Sending*

[m][g][ ][Set ID][ ][Data][Cr]

Data: data Min: 00 ~ Maks: 64 (\* overfør med heksadesimal kode)

*Bekreftelse*

[g][ ][Set ID][ ][OK/NG][Data][x]

## 24. Velg innsignal (Kommando: x b) (Kilde for hovedbilde)

► For å velge innsignalkilde for hovedbilde.

*Sending*

[x][b][ ][Set ID][ ][Data][Cr]

Data: Struktur

MSB

LSB

0	0	0	0	0	0	0	0
---	---	---	---	---	---	---	---

└ Ekstern kilde ┘

└ Kildenummer ┘

Ekstern kilde				Data
0	0	0	0	DTV
0	0	0	1	Analogue
0	0	1	0	AV
0	1	0	0	Component
0	1	0	1	RGB-PC
0	0	0	1	HDMI/DTV-PC

Kildenummer				Data
0	0	0	0	Innsignal1
0	0	0	1	Innsignal2
0	0	1	0	Innsignal3
0	0	1	1	Innsignal4

*Bekreftelse*

[b][ ][Skjermens ID][ ][OK/NG][Data][x]

## Merknad om open source-programvare

Følgende GPL-programfiler og LGPL/MPL-biblioteker som brukes i dette produktet er underlagt lisensavtalene for GPL2.0/LGPL2.1/MPL1.1:

### GPL-PROGRAMFILER:

- Linux-kjerne 2.6
- busybox

### LGPL-BIBLIOTEKER:

- glibc

### MPL-BIBLIOTEKER:

- Nanox

LG Electronics tilbyr deg kildekode på CD-ROM mot en avgift som dekker kostnaden ved å utføre en slik distribusjon, for eksempel utgifter til medier, forsendelse og håndtering etter en e-postmelding til LG Electronics på:

Opensource@lge.com

Dette tilbudet er gyldig i en periode på tre (3) år fra datoen for kjøp av dette produktet fra LG Electronics.

Du kan innhente en kopi av GPL-, LGPL- og MPL-lisensene på de neste sidene.

Du kan også hente oversettelsene av GPL og, LGPL-lisensene fra <http://www.gnu.org/licenses/old-licenses/gpl-2.0-translations.html>, <http://www.gnu.org/licenses/old-licenses/lgpl-2.1-translations.html>.

- Denne programvaren er delvis basert på arbeid av den uavhengige JPEG-gruppen.
- Denne programvaren omfatter libpng, referansebibliotek for PNG.
- Denne programvaren omfatter komprimeringsbiblioteket Zlib, utviklet av Jean-loup Gailly og Mark Adler. Copyright (C) 1995-2005 Jean-loup Gailly og Mark Adler



**LG Electronics Inc.**