

ТЕЛЕВИЗОР С  
ТЕЧНОКРИС  
ТАЛЕН ДИС  
ПЛЕЙ

ТЕЛЕВИЗОР  
С ПЛАЗМЕН  
ДИСПЛЕЙ

## Ръководство за експлоатация

МОДЕЛИ ТЕЛЕВИЗОРИ  
С ТЕЧНОКРИСТАЛЕН  
ДИСПЛЕЙ

19LS4D*	32LG30**
22LS4D*	32LG32**
32LG20**	37LG30**
37LG20**	42LG30**
42LG20**	42LG32**
19LG30**	32LG5***
22LG30**	37LG50**
26LG30**	42LG50**
	47LG50**
	52LG50**

МОДЕЛИ  
ТЕЛЕВИЗОРИ С  
ПЛАЗМЕН ДИСПЛЕЙ

42PG10**
50PG10**
42PG20**
50PG20**
42PG30**
50PG30**
60PG30**

Моля, прочетете внимателно това ръководство, преди да включите телевизора.

Запазете го за справка.

Запишете номера на модела и серийния номер на телевизора.

Вижте надписа върху задното капаче и го съобщете на продавача, когато ви потрябва сервиз.



# ПРИНАДЛЕЖНОСТИ

Уверете се, че следните принадлежности са приложени към вашия телевизор. Ако някоя от тях липсва, моля, обърнете се към продавача, при когото сте закупили продукта.

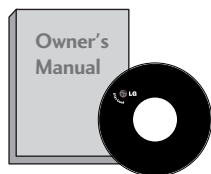

Ръководство за експлоатация

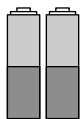

батерии

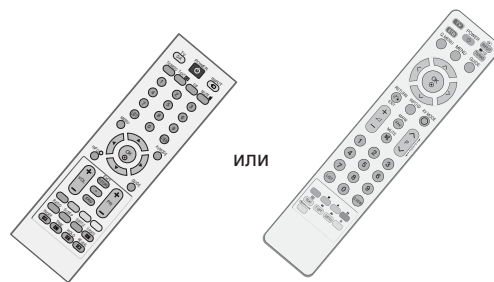

или

Дистанционно управление



Захранващ кабел

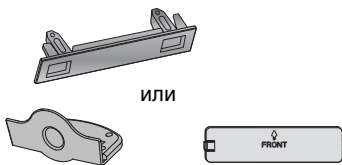

или

Предпазен капак  
(Без 19/22LS4D\*)

Тази функция не е налична за всички страни.



Кърпа за чистене  
Почистете екрана с кърпата.

Ако има петно или отпечатащи от пръсти на външната част, почистете внимателно петното само с почистващите кърпички за външната част на продукта.

Не търкайте силно, когато отстранявате петното. Внимавайте, тъй като излишната сила може да причини надраскване или обезцветяване.

## МОДЕЛИ ТЕЛЕВИЗОРИ С ПЛАЗМЕН ДИСПЛЕЙ

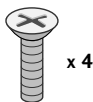

x 4

бр. болтове за монтаж на стойката (Вижте стр. 11)  
(само за 42PG10\*\*, 42PG20\*\*, 42PG30\*\*)



Държач за кабелите  
(42PG10\*\*, 42PG20\*\*, 42PG30\*\*: 1EA, 50PG10\*\*, 50PG20\*\*, 50/60PG30\*\*: 2EA)

(само за 42/50PG10\*\*)



Организатор на кабели

(само за 42/50PG20\*\*, 42/50/60PG30\*\*)

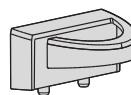

Феритна сърцевина  
(Тази функция не е налична за всички страни.)

## МОДЕЛИ ТЕЛЕВИЗОРИ С ТЕЧНОКРИСТАЛЕН ДИСПЛЕЙ

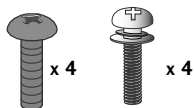

x 4

x 4

бр. болтове за монтаж на стойката (Вижте стр. 10)  
(само за 32/37/42LG5\*\*\*, 32/37/42LG20\*\*, 32/42LG32\*\*, 26/32/37/42LG30\*\*)



1-Винт (Вижте стр. 5)  
(само за 32/37/42LG20\*\*, 32/42LG32\*\* 26/32/37/42LG30\*\*, 32/37/42LG5\*\*\*)



Организатор на кабели  
(само за 19/22LS4D\*)



Организатор на кабели  
(само за 19/22LG30\*\*)

**Използване на феритна сърцевина (Тази функция не е налична за всички страни.)**

Феритната сърцевина може да се използва за намаляване на електромагнитните вълни при свързване на захранващия кабел. Колкото по-близо е феритната сърцевина до щепсела на захранващия кабел, толкова по-добре.

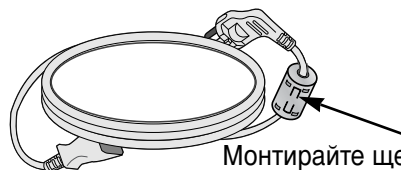

Монтирайте щепсела на захранващия кабел наблизко.

# СЪДЪРЖАНИЕ

## ПРИНАДЛЕЖНОСТИ ..... 1

### ПОДГОТОВКА

ОРГАНИ ЗА УПРАВЛЕНИЕ НА ЛИЦЕВИЯ ПАНЕЛ .....	4
ИНФОРМАЦИЯ НА ЗАДНИЯ ПАНЕЛ .....	7
МОНТАЖ НА СТОЙКА .....	10
Отделяне на стойката .....	13
ИНСТАЛИРАЙТЕ ГО ВНИМАТЕЛНО, ТАКА ЧЕ ДА НЯМА ВЪЗМОЖНОСТ ЗА ПАДАНЕ. ...	14
ЗАДЕН КАПАК ЗА ПОДРЕЖДАНЕ НА КАБЕЛИТЕ .....	15
Позициониране на екрана .....	18
Разположение .....	18
Система за защита Kensington .....	18
Монтаж на настолната стойка .....	19
Стенен монтаж: Хоризонтално поставяне ...	19
Свързване на антена .....	20

### НАСТРОЙКА НА ВЪНШНО ОБОРУДВАНЕ

НАСТРОЙКА НА HD ПРИЕМНИК .....	21
НАСТРОЙКА НА ИЗХОД ЗА ЦИФРОВО АУДИО .....	22
Настройка на DVD .....	23
Настройка на видеокасетофона .....	25
НАСТРОЙКА НА ДРУГ АУДИО/ВИДЕО ИЗТОЧНИК .....	27
ПОСТАВЯНЕ НА СИ МОДУЛ .....	28
Настройка за компютър .....	28
- Настройка на екрана за режим РС ..	32

### ГЛЕДАНЕ НА ТЕЛЕВИЗИЯ / УПРАВЛЕНИЕ НА ПРОГРАМИТЕ

Функции на бутоните на дистанционното управление .....	36
ВКЛЮЧВАНЕ НА ТЕЛЕВИЗОРА .....	42
Избор на програма .....	42

Регулиране силата на звука .....	42
Избор и регулиране на екранни менюта .	43
Автоматична настройка на програмите ..	44
Ръчна настройка на програмите (В ЦИФРОВ РЕЖИМ) .....	45
Ръчна настройка на програмите(В АНАЛОГОВ РЕЖИМ) .....	46
Фина настройка .....	48
Booster (Усилвател) .....	51
SOFTWARE UPDATE (АКТУАЛИЗАЦИЯ НА СОФТУЕРА) .....	52
DIAGNOSTICS (ДИАГНОСТИКА) .....	53
ИНФОРМАЦИЯ ЗА СИ [ОБЩ ИНТЕРФЕЙС] ...	54
Програмна схема .....	55
SIMPLINK .....	56
INPUT LABEL (ЕТИКЕТ НА ВХОДА) .....	58
AV MODE (АУДИО/ВИДЕО РЕЖИМ) .....	59

### EPG (ЕЛЕКТРОНЕН УКАЗАТЕЛ НА ПРОГРАМИТЕ)(В ЦИФРОВ РЕЖИМ)

Включване/изключване на EPG .....	60
Избор на програма .....	60
Функция на бутоните в режим на указател NOW/NEXT .....	61
Функция на бутоните в режим "8-дневен указател" .....	61
Функция на бутоните в режим на смяна на датата .....	61
Функция на бутоните в полето за разширено описание .....	62
Функция на бутоните в режим на настройка на запис/напомняне .....	62
Функция на бутоните в режим Schedule List (Списък планувани) .....	62

## УПРАВЛЕНИЕ НА КАРТИНАТА

УПРАВЛЕНИЕ НА РАЗМЕРА НА КАРТИНАТА (С ЪОТНОШЕНИЕ) .....	63
ПРЕДВАРИТЕЛНО ЗАДАДЕНИ НАСТРОЙКИ НА КАРТИНАТА	
- Зададен режим на картината .....	65
- Автоматично управление на цветовия тон (Топъл/Средна/студен) .....	66
РЪЧНА НАСТРОЙКА НА КАРТИНАТА	
- Режим на картината - опция на потребителя ...	67
- Picture Mode-Expert Control (Режим Картина-Експертен контрол) .....	68
ТЕХНОЛОГИЯ ЗА ПОДОБРЯВАНЕ НА КАРТИНАТА .....	69
РАЗШИРЕНИ – РЕЖИМ ФИЛМ .....	70
РАЗШИРЕНИ НАСТРОЙКИ – НИВО НА ЧЕРНОТО (ТЪМНИНАТА) .....	71
EYE CARE (ГРИЖА ЗА ОЧИТЕ) .....	72
НУЛИРАНЕ НА КАРТИНАТА .....	73
Метод ISM (Image Sticking Minimization - Свеждане до минимум на постоянни изображения) .....	74
РЕЖИМ НА ИКОНОМИЯ НА ЕНЕРГИЯ ..	75

## УПРАВЛЕНИЕ НА ЗВУКА И ЕЗИКА

АВТОМАТИЧЕН ИЗРАВНИТЕЛ НА ЗВУКА .....	76
ЗАДАДЕНИ НАСТРОЙКИ НА ЗВУКА - РЕЖИМ НА ЗВУКА ..	77
РЕГУЛИРАНЕ НА НАСТРОЙКИТЕ НА ЗВУКА – РЕЖИМ НА ПОТРЕБИТЕЛЯ .....	78
БАЛАНС .....	79
НАСТРОЙКА НА ВКЛЮЧВАНЕ/ИЗКЛЮЧВАНЕ НА ВИСОКОГОВОРИТЕЛИТЕ НА ТЕЛЕВИЗОРА .....	80
ИЗБИРАНЕ НА ИЗХОД НА ЦИФРОВО АУДИО ..	81
ВЪЗСТАНОВЯВАНЕ НА ЗВУКОВИТЕ НАСТРОЙКИ .....	82
I/II	
- Стерео/двойно приемане (Само в аналогов режим) .....	83
- NICAM приемане (Само в аналогов режим) ...	84
- Избор на изходящия звуков сигнал .....	84
Език на екранното меню/ Избор на държава ...	85
ИЗБОР НА ЕЗИК (САМО В ЦИФРОВ РЕЖИМ) ..	86

## НАСТРОЙКА НА ВРЕМЕТО

Настройка на часовника .....	87
------------------------------	----

НАСТРОЙКА НА АВТОМАТИЧНО ВКЛЮЧВАНЕ/ИЗКЛЮЧВАНЕ НА ТАЙМЕРА .....	88
НАСТРОЙКА НА АВТОМАТИЧНО ИЗКЛЮЧВАНЕ ..	89
НАСТРОЙКА НА ЧАСОВА ЗОНА .....	90
НАСТРОЙКА НА ТАЙМЕРА ЗА СЪН .....	90

## РОДИТЕЛСКИ КОНТРОЛ/КАТЕГОРИИ

ЗАДАВАНЕ НА ПАРОЛА И СИСТЕМА НА ЗАКЛЮЧВАНЕ .....	91
BLOCK PROGRAMME (БЛОКИРАНЕ НА ПРОГРАМА) .....	92
РОДИТЕЛСКИ КОНТРОЛ .....	93
Key Lock (Заклучване на клавишите) ...	94

## Телетекст

Включване/изключване .....	95
Телетекст SIMPLE .....	95
TOP текст (Тази характеристика не се предлага всички страни) .....	95
FASTEXT .....	96
Специални функции на телетекста .....	96

## ЦИФРОВ ТЕЛЕТЕКСТ

ТЕЛЕТЕКСТ В РАМКИТЕ НА ЦИФРОВА УСЛУГА ..	97
ТЕЛЕТЕКСТ В ЦИФРОВА УСЛУГА .....	97

## ПРИЛОЖЕНИЕ

Нулиране (Възстановяване на оригиналните фабрични стойности) .....	98
ОТСТРАНЯВАНЕ НА НЕИЗПРАВНОСТИ .....	99
ТЕХНИЧЕСКО ОБСЛУЖВАНЕ .....	101
Спецификация на продукта .....	102
ПРОГРАМИРАНЕ НА ДИСТАНЦИОННОТО УПРАВЛЕНИЕ .....	105
Кодове IR .....	107
Настройка на външно управляващо устройство ..	109

# ПОДГОТОВКА

## ОРГАНИ ЗА УПРАВЛЕНИЕ НА ЛИЦЕВИЯ ПАНЕЛ

- Показаното може да се различава от вашия телевизор.
- Ако върху вашия уред има поставено предпазно фолио, отстранете фолиото и след това избършете уреда с кърпа за почистване.

### МОДЕЛИ ТЕЛЕВИЗОРИ С ПЛАЗМЕН ДИСПЛЕЙ : 42/50PG20\*\*, 42/50/60PG30\*\*

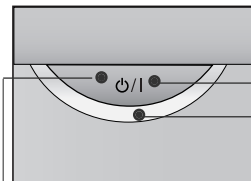
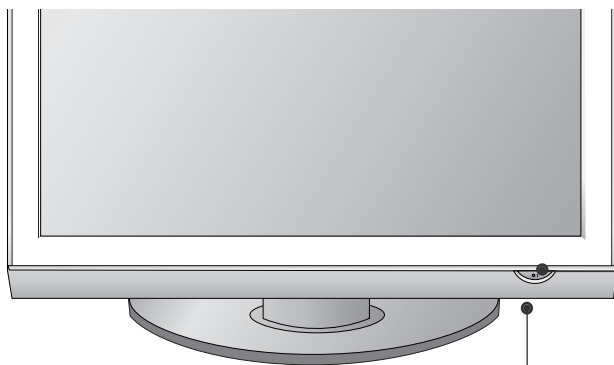

Датчик за дистанционното управление  
POWER

Индикатор захранване/готовност

- В режим на готовност свети червено.
- При включен телевизор свети зелено.

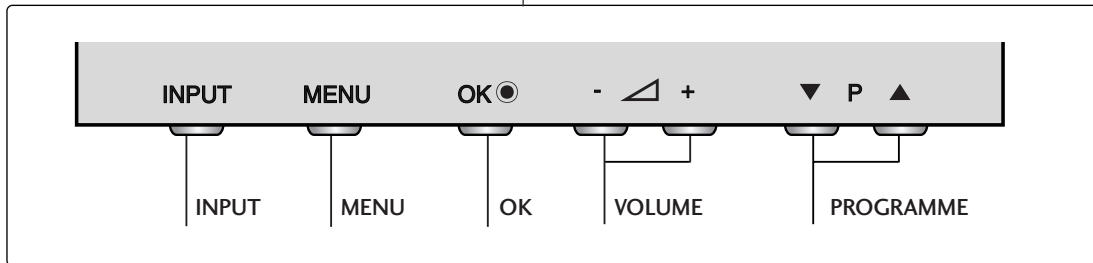

### МОДЕЛИ ТЕЛЕВИЗОРИ С ПЛАЗМЕН ДИСПЛЕЙ : 42/50PG10\*\*

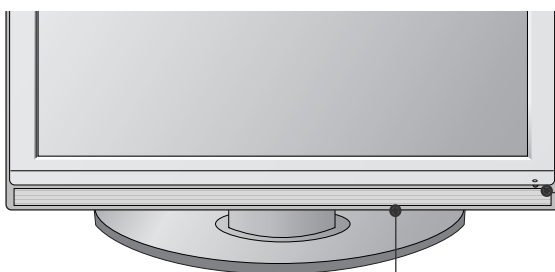

Датчик за дистанционното управление  
Индикатор захранване/готовност

- В режим на готовност свети червено.
- При включен телевизор свети зелено.

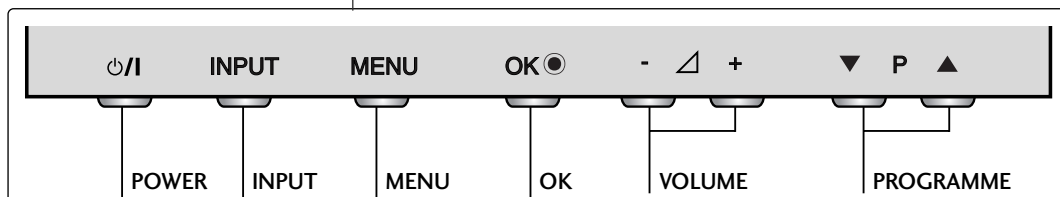

## МОДЕЛИ ТЕЛЕВИЗОРИ С ТЕЧНОКРИСТАЛЕН ДИСПЛЕЙ :

32/37/42LG20\*\*, 26/32/37/42LG30\*\*, 32/42LG32\*\*,  
32/37/42/47/52LG5\*\*\*

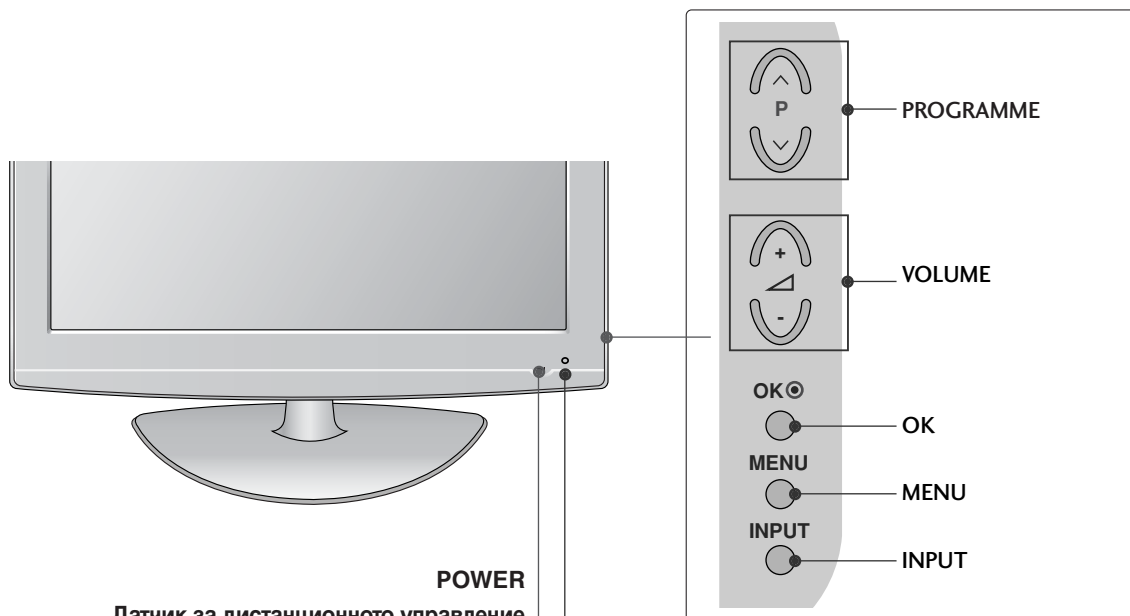

### POWER

#### Датчик за дистанционното управление

Индикатор захранване/готовност

- В режим на готовност свети червено.
- при включен телевизор свети синьо.

Забележка: Можете да регулирате индикатора на захранването в меню OPTION (ОПЦИИ).

### Интелигентно око

Настройва картината в съответствие с обкръжаващите условия. (само за 32/37/42/47/52LG5\*\*\*)

## РАЗПОЛАГАНЕ НА ТЕЛЕВИЗОРА НА ПОСТАВКА

(само 32/37/42LG20\*\*, 26/32/37/42LG30\*\*, 32/42LG32\*\*, 32/37/42LG5\*\*\*)

Телевизорът трябва да се разполага на поставка така, че да не може да се тегли в посока напред/назад, което потенциално причинява нарушаване или повреда на изделието. Да се използва само прикаченият винт.

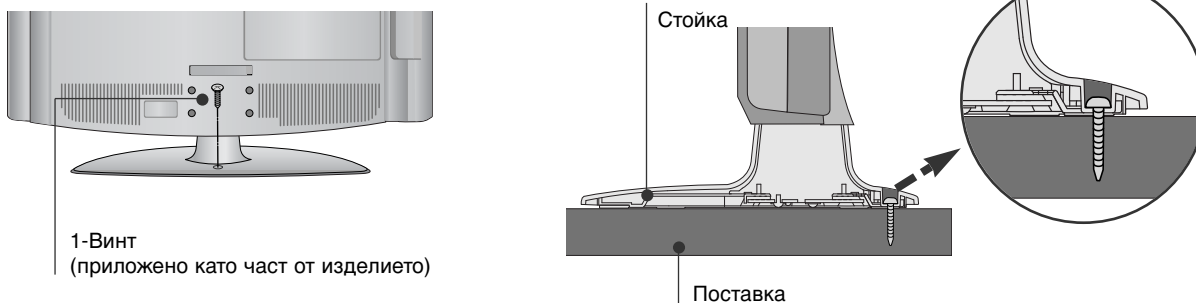

### ! ПРЕДУПРЕЖДЕНИЕ

- За да предотвратите падане на телевизора, той трябва да бъде здраво закрепен към пода/стената според указанията за монтаж. Накланяне, клатене или люлеене на уреда може да предизвика нараняване.

# ПОДГОТОВКА

## МОДЕЛИ ТЕЛЕВИЗОРИ С ТЕЧНОКРИСТАЛЕН ДИСПЛЕЙ : 19/22LG30\*\*

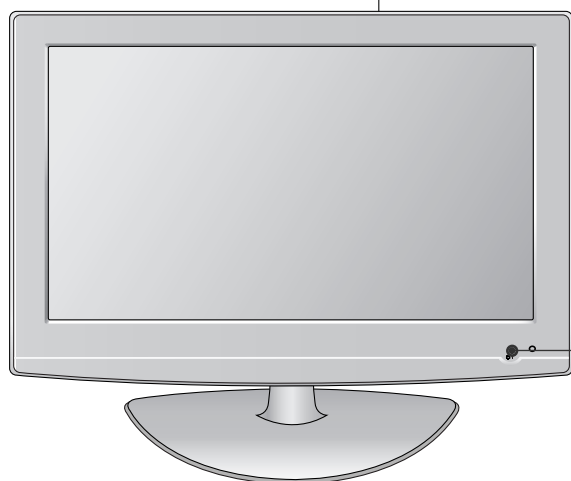
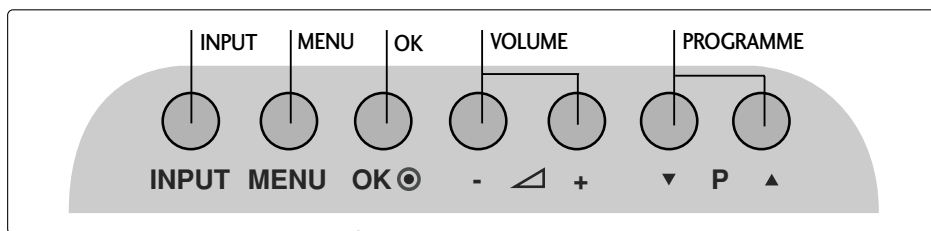

### POWER

#### Датчик за дистанционното управление

Индикатор захранване/готовност

- В режим на готовност свети червено.
- при включен телевизор свети синьо.

Забележка: Можете да регулирате индикатора на захранването в меню OPTION (ОПЦИИ).

## МОДЕЛИ ТЕЛЕВИЗОРИ С ТЕЧНОКРИСТАЛЕН ДИСПЛЕЙ : 19/22LS4D\*

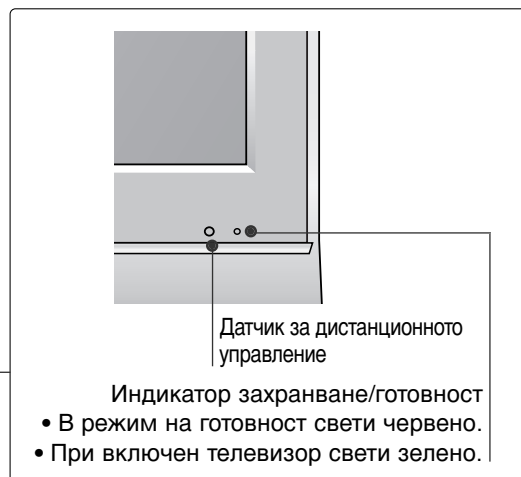
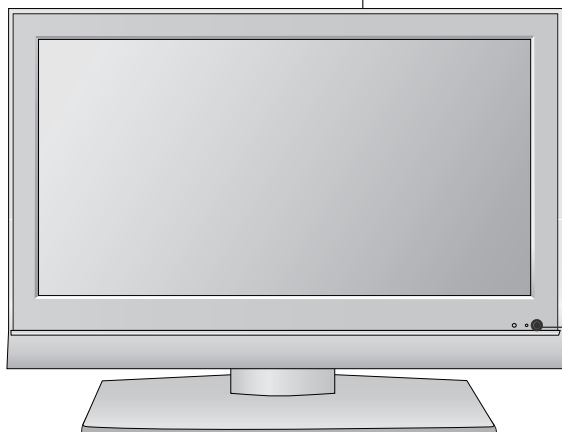
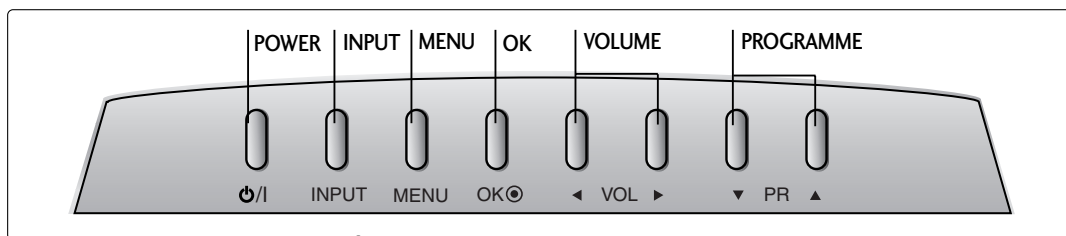



# ИНФОРМАЦИЯ НА ЗАДНИЯ ПАНЕЛ

■ Показаното може да се различава от вашия телевизор.

## МОДЕЛИ ТЕЛЕВИЗОРИ С ПЛАЗМЕН ДИСПЛЕЙ : 42/50PG10\*\*, 42/50PG20\*\*, 42/50/60PG30\*\*

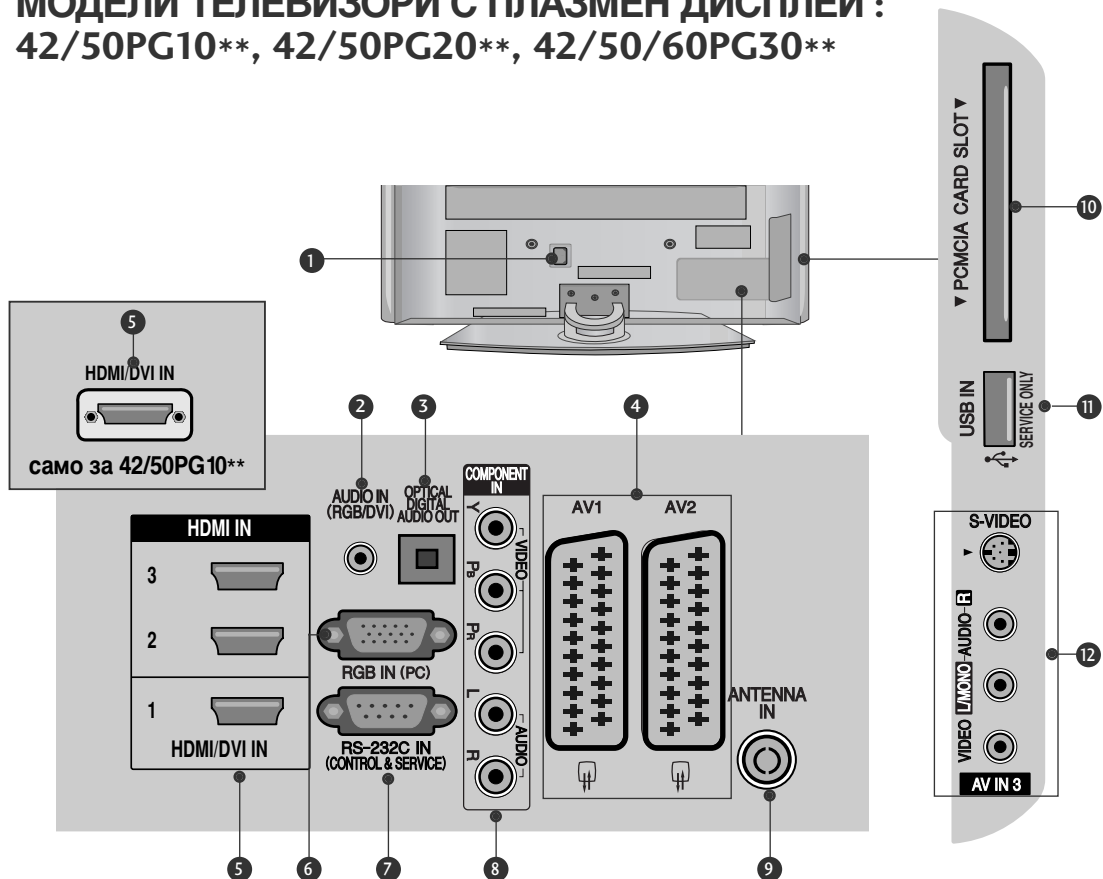

**1 Гнездо за кабел за електрозахранване**  
Този телевизор работи с променлив ток. Напрежението е указано на страницата със спецификацията. Никога не се опитвайте да използвате телевизора със захранване с постоянен ток.

**2 Аудио вход RGB/DVI**  
Свържете аудио от компютър или DTV.

**3 ОПТИЧЕН ИЗХОД ЗА ЦИФРОВО АУДИО**  
Свързване на цифрово аудио от различни типове апаратура.  
Забележка: В режим на готовност тези портове не работят.

**4 Гнездо Euro Scart (AV1/AV2)**  
Към тези гнезда можете да свързвате чрез Scart входящ или изходящ сигнал към външно устройство.

**5 HDMI (Интерфейс за медия с висока разделителна способност)**  
Свържете HDMI сигнал към HDMI IN. Или DVI (VIDEO) сигнал към порта HDMI/DVI с кабел от DVI към HDMI.

**6 RGB вход**  
Свържете изхода от компютър.

**7 RS-232C ВХОДЕН (КОНТРОЛ/СЕРВИЗ) ПОРТ**  
Свържете серийния порт на управляващото устройство към RS-232C конектора на телевизора.

**8 Вход за Компонентно видео**  
Към тези гнезда можете да свържете устройство с компонентен аудио/видео сигнал.

**9 Вход за антена**  
Свържете RF антена към този извод.

**10 Слот за карта PCMCIA (Personal Computer Memory Card International Association).** (Тази функция не е налична за всички страни.)

**11 САМО СЕРВИЗЕН ПОРТ**

**12 Вход Audio/Video (Аудио/Видео) (Без 42/50PG10\*\*)**  
Към тези гнезда можете да свързвате чрез аудио/видео изходящ сигнал от външно устройство.  
**Вход S-Video (Без 42/50PG10\*\*)**  
За свързване на изходящ сигнал S-Video от S-VIDEO устройство.

# ПОДГОТОВКА

**МОДЕЛИ ТЕЛЕВИЗОРИ С ТЕЧНОКРИСТАЛЕН ДИСПЛЕЙ:**  
**32/37/42LG20\*\*, 19/22/26/32/37/42LG30\*\*,  
 32/42LG32\*\*, 32/37/42/47/52LG5\*\*\***

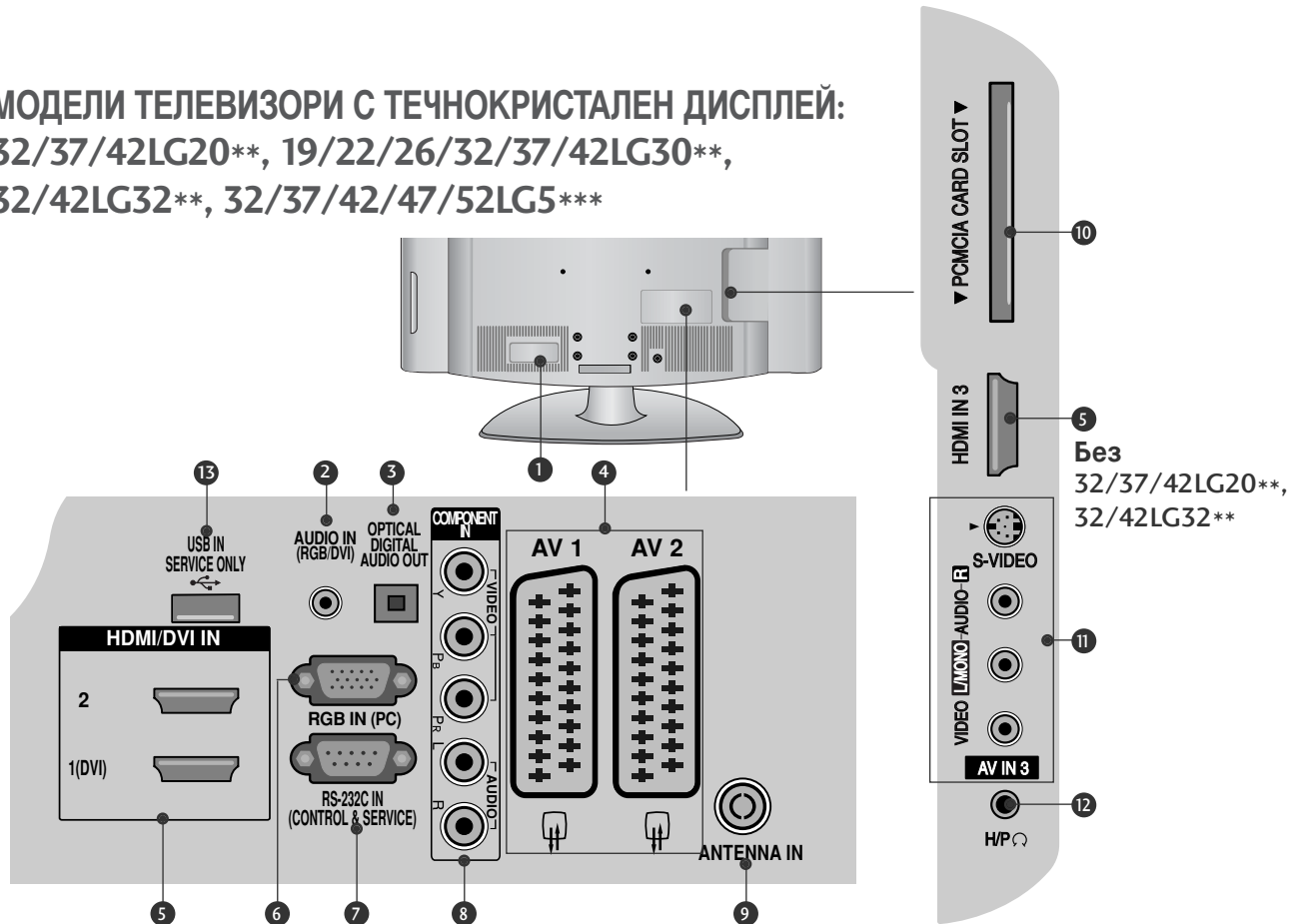

- 1 Гнездо за кабел за електрозахранване**  
 Този телевизор работи с променлив ток. Напрежението е указано на страницата със спецификацията. Никога не се опитвайте да използвате телевизора със захранване с постоянен ток.
- 2 Аудио вход RGB/DVI**  
 Свържете аудио от компютър или DTV.
- 3 ОПТИЧЕН ИЗХОД ЗА ЦИФРОВО АУДИО**  
 Свързване на цифрово аудио от различни типове апаратура.  
 Забележка: В режим на готовност тези портове не работят.
- 4 Гнездо Euro Scart (AV1/AV2)**  
 Към тези гнезда можете да свързвате чрез Scart входящ или изходящ сигнал към външно устройство.
- 5 HDMI (Интерфейс за медия с висока разделителна способност)**  
 Свържете HDMI сигнал към HDMI IN. Или DVI (VIDEO) сигнал към порта HDMI/DVI с кабел от DVI към HDMI.
- 6 RGB вход**  
 Свържете изхода от компютър.
- 7 RS-232C ВХОДЕН (КОНТРОЛ/СЕРВИЗ) ПОРТ**  
 Свържете серийния порт на управляващото устройство към RS-232C конектора на телевизора.
- 8 Вход за Компонентно видео**  
 Към тези гнезда можете да свържете устройство с компонентен аудио/видео сигнал.
- 9 Вход за антена**  
 Свържете RF антена към този извод.
- 10 Слот за карта PCMCIA (Personal Computer Memory Card International Association).** (Тази функция не е налична за всички страни.)
- 11 Вход Audio/Video (Аудио/Видео)**  
 Към тези гнезда можете да свързвате чрез аудио/видео изходящ сигнал от външно устройство.  
**Вход S-Video (Без 32/37/42LG20\*\*, 32/42LG32\*\*)**  
 За свързване на изходящ сигнал S-Video от S-VIDEO устройство.
- 12 Гнездо за слушалки (Без 32/37/42LG20\*\*, 32/42LG32\*\*)**  
 Включете щепсела на слушалките в гнездото за слушалки.
- 13 САМО СЕРВИЗЕН ПОРТ**

## МОДЕЛИ ТЕЛЕВИЗОРИ С ТЕЧНОКРИСТАЛЕН ДИСПЛЕЙ : 19/22LS4D\*

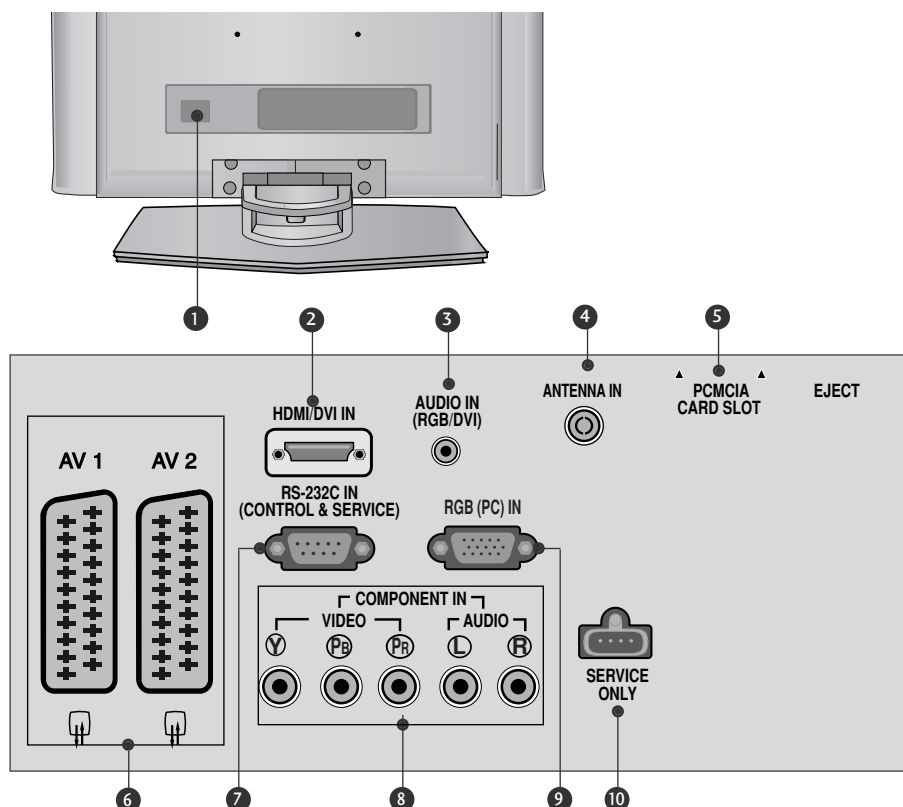

- 1 Гнездо за кабел за електрозахранване**  
Този телевизор работи с променлив ток. Напрежението е указано на страницата със спецификацията. Никога не се опитвайте да използвате телевизора със захранване с постоянен ток.
- 2 HDMI (Интерфейс за медия с висока разделителна способност)**  
Свържете HDMI сигнал към HDMI IN. Или DVI (VIDEO) сигнал към порта HDMI/DVI с кабел от DVI към HDMI.
- 3 Аудио вход RGB/DVI**  
Свържете аудио от компютър или DTV.
- 4 Вход за антена**  
Свържете RF антена към този извод.
- 5 Слот за карта PCMCIA (Personal Computer Memory Card International Association).** (Тази функция не е налична за всички страни.)
- 6 Гнездо Euro Scart (AV1/AV2)**  
Към тези гнезда можете да свързвате чрез Scart входящ или изходящ сигнал към външно устройство.
- 7 RS-232C ВХОДЕН (КОНТРОЛ/СЕРВИЗ) ПОРТ**  
Свържете серийния порт на управляващото устройство към RS-232C конектора на телевизора.
- 8 Вход за Компонентно видео**  
Към тези гнезда можете да свържете устройство с компонентен аудио/видео сигнал.
- 9 RGB вход**  
Свържете изхода от компютър.
- 10 САМО СЕРВИЗЕН ПОРТ**

# ПОДГОТОВКА

## МОНТАЖ НА СТОЙКА

(МОДЕЛИ ТЕЛЕВИЗОРИ С ТЕЧНОКРИСТАЛЕН ДИСПЛЕЙ:

32/37/42LG20\*\*, 26/32/37/42LG30\*\*, 32/42LG32\*\*, 32/37/42LG5\*\*\*)

- Когато монтирате настолната стойка, проверете дали болтът е напълно затегнат. (Ако не е затегнат добре, уредът може да се наклони напред след монтажа.) Ако затегнете болта прекалено силно, той може да се изметне поради изтриване на притягащата му част.

- 1** Поставете внимателно телевизора с екрана надолу върху мека повърхност, за да предпазите екрана от повреда.

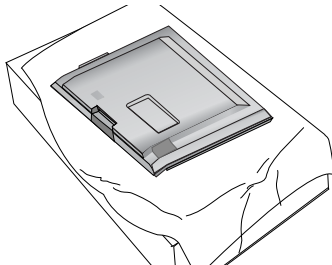

- 2** Монтирайте частите на носещата вилка към основата на телевизора.

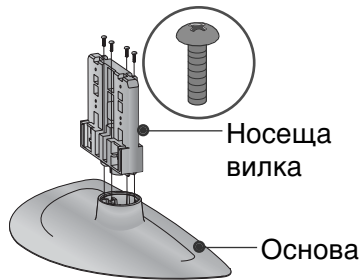

- 3** Поставете телевизора, както е показано.

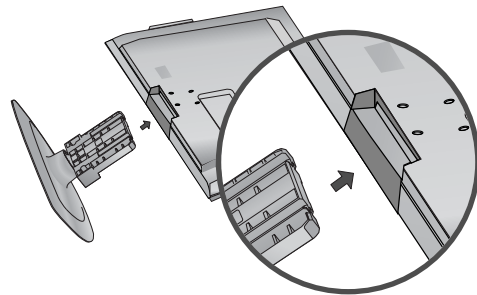

- 4** Затегнете надеждно 4-те болта на гърба на телевизора в предвидените отвори.

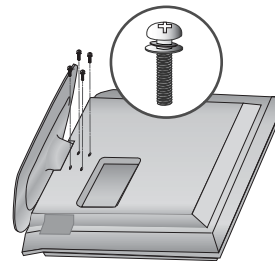

(само 19/22LG30\*\*)

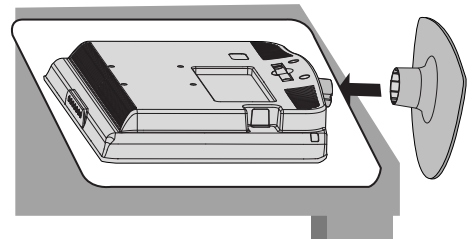
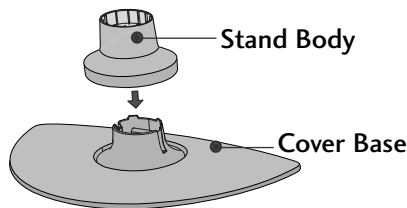
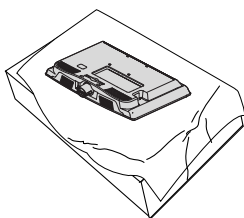

- 1** Поставете внимателно телевизора с екрана надолу върху мека повърхност, за да предпазите екрана от повреда.

- 2** Монтирайте частите на носещата вилка към основата на телевизора. Поставете ТЯЛОТО НА СТОЙКАТА в ОСНОВА така, че да чуete щракване.

- 3** Поставете телевизора, както е показано.

(само 42PG10\*\*, 42PG20\*\*, 42PG30\*\*)

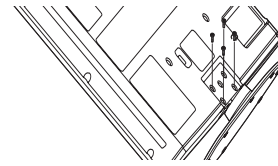
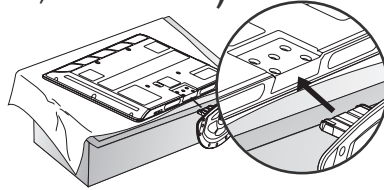
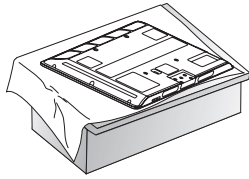

- 1** Поставете внимателно телевизора с екрана надолу върху мека повърхност, за да предпазите екрана от повреда.

---

- 2** Поставете телевизора, както е показано.

---

- 3** Затегнете надеждно 4-те болта на гърба на телевизора в предвидените отвори.

# ПОДГОТОВКА

## МОНТАЖ НА СТОЙКА (само 19/22LS4D\*)

■ Показаното може да се различава от вашия телевизор.

- 1** Поставете внимателно телевизора с екрана надолу върху мека повърхност, за да предпазите екрана от повреда.

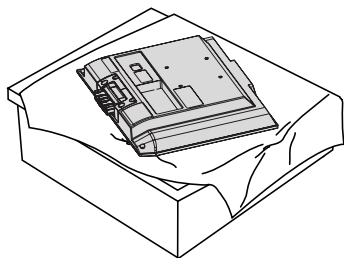

- 2** Хванете тялото на шарнира и го огънете нагоре.

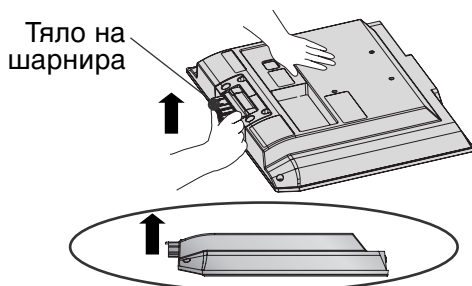

- 3** Вкарайте тялото на стойката в продукта до щракване.

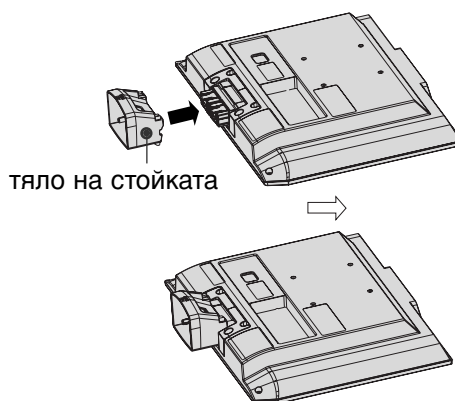

- 4** Сглобете частите на тялото на стойката с основата на капака на продукта.

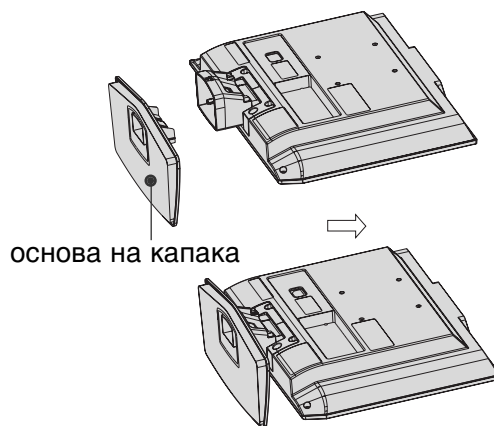

## ВЪРТЯЩА СЕСТОЙКА (Без 19/22LS4D\*, 50PG10\*\*)

След монтиране на телевизора вие можете да регулирате положението на вашия телевизор ръчно, като го завъртите на 20 градуса наляво или надясно, за да го нагодите към вашата зрителна точка.

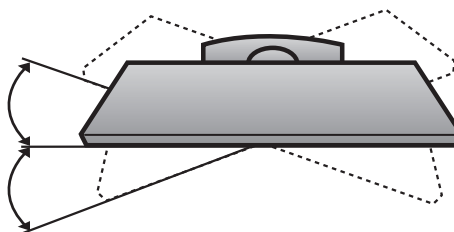

## Отделяне на стойката (само 19/22LS4D\*)

■ Показаното може да се различава от вашия телевизор.

- 1** Поставете апарата с лицето надолу върху възглавница или мека кърпа.

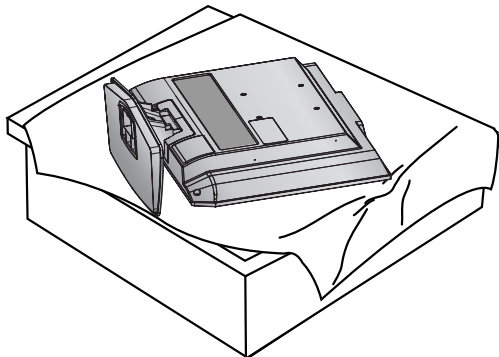

- 2** Дръпнете назад основата на капака, докато натискате бутон на тялото на стойката.

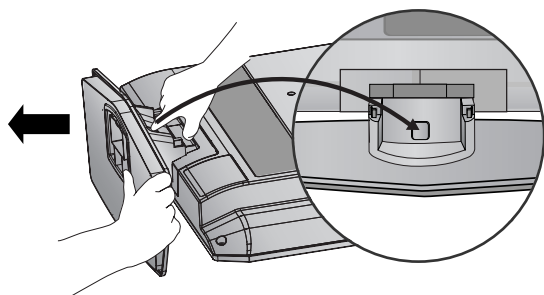

- 3** Хванете основата на капака и я дръпнете с разклащане назад, за да я отделите от тялото на стойката.

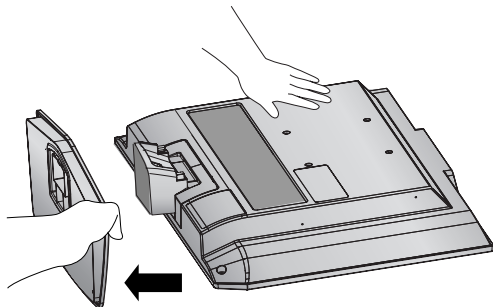

- 4** Хванете стойката и я огънете нагоре.

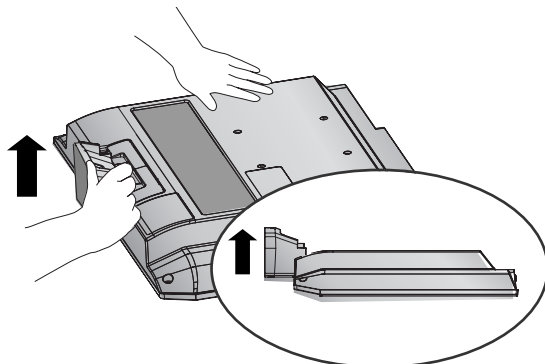

- 5** Дръпнете тялото на стойката, за да я отделите от апарата, като натискате 2-та фиксатора.

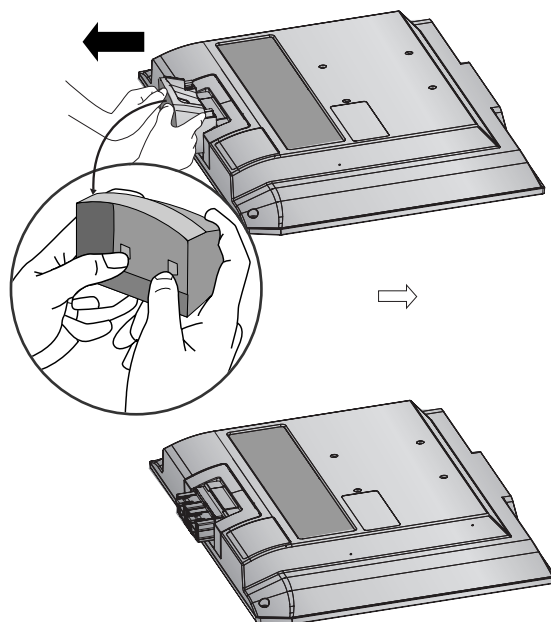

# ПОДГОТОВКА

## ИНСТАЛИРАЙТЕ ГО ВНИМАТЕЛНО, ТАКА ЧЕ ДА НЯМА ВЪЗМОЖНОСТ ЗА ПАДАНЕ.

- Трябва да закупите на пазара крепежните елементи, необходими за закрепване на телевизора към стената.
- Сложете телевизора близо до стената, за да избегнете опасността от падане, ако бъде бутнат.
- В инструкциите по-долу е даден по-безопасен начин за инсталиране на телевизора, който се състои в закрепване към стената, така че уредът да не падне напред, ако бъде дръпнат. Така ще се предотврати падането на телевизора напред, което може да доведе до нараняване на хора. Освен това, така ще предотвратите повредата на телевизора. Вземете мерки на телевизора да не се качват и да не висят деца.

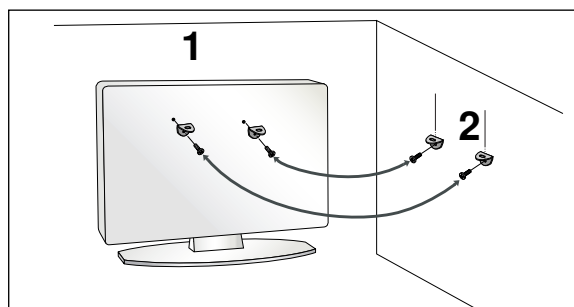
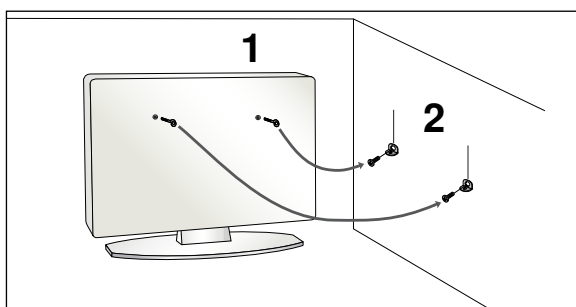

- 1** Използвайте болтовете с ухо или конзолите/болтовете за телевизора, за да закрепите уреда към стената, както е показано на илюстрацията.  
(Ако шарнирните болтове на телевизора ви не са разхлабени, развъртете ги.)  
\* Пъхнете болтовете с ухо или конзолите/болтовете за телевизора и ги затегнете здраво в горните дупки.
- 2** Закрепете стенните конзоли с болтовете за стената. Трябва да нагласите височината съобразно конзолата, монтирана на стената.

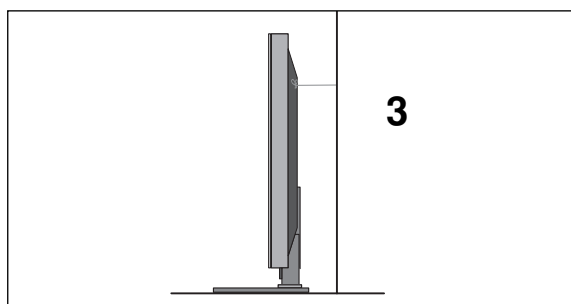

- 3** Използвайте здраво въже, за да вържете уреда. По-безопасно е да вържете въжето по такъв начин, че да застане хоризонтално между стената и уреда.

### ! БЕЛЕЖКА

- ▶ Когато премествате уреда на друго място, първо откачете въжетата.
- ▶ Използвайте поставка за апаратура или шкаф, които са достатъчно големи и здрави, за да издържат размера и теглото на продукта.
- ▶ За да използвате уреда безопасно, се погрижете теглото, което може да издържа конзолата, да е същото, както теглото на уреда.



# ЗАДЕН КАПАК ЗА ПОДРЕЖДАНЕ НА КАБЕЛИТЕ

## МОДЕЛИ ТЕЛЕВИЗОРИ С ПЛАЗМЕН ДИСПЛЕЙ

- 1** Свържете кабелите както е необходимо.

За да свържете допълнително оборудване, вижте раздела „Инсталиране на външно оборудване“.

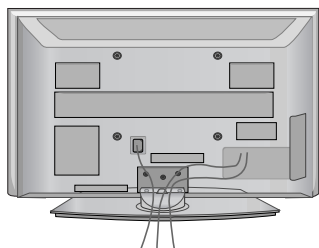

- 2** Инсталирайте ОРГАНИЗАТОРА НА КАБЕЛИ, както е показано. Ако към телевизора ви има ДЪРЖАЧ ЗА КАБЕЛИ, поставете го, както е показано, и пристегнете кабелите.

(само 42/50PG10\*\*)

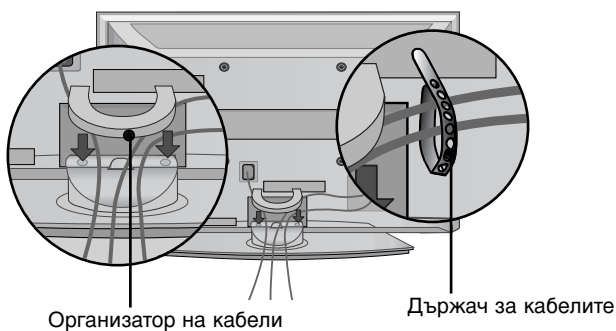

(само 42/50PG20\*\*, 42/50/60PG30\*\*)

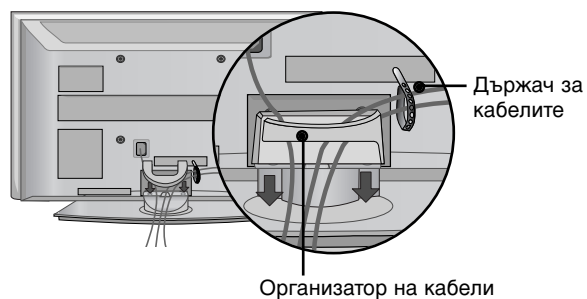

## Как да свалите организатора на кабели

Хванете ОРГАНИЗАТОРА НА КАБЕЛИ с две ръце и го издърпайте нагоре.

\* За модел 42PG10\*\* – натиснете средата на ОРГАНИЗАТОРА НА КАБЕЛИ и след това го повдигнете нагоре.

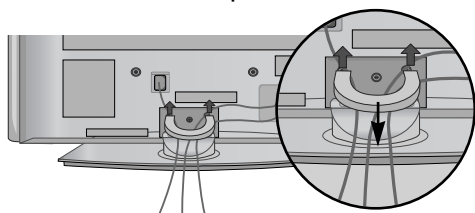

(само 42/50PG10\*\*)

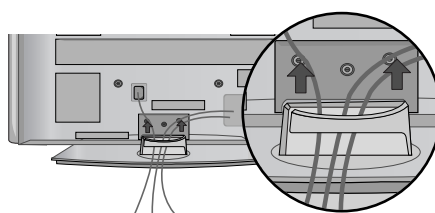

(само 42/50PG20\*\*, 42/50/60PG30\*\*)

# ПОДГОТОВКА

## МОДЕЛИ ТЕЛЕВИЗОРИ С ТЕЧНОКРИСТАЛЕН ДИСПЛЕЙ: 32/37/42LG20\*\*, 26/32/37/ 42LG30\*\*, 32/42LG32\*\*, 32/37/42/47/52LG5\*\*\*

- 1 Свържете кабелите както е необходимо.  
За да свържете допълнително оборудване, вижте раздела „Инсталиране на външно оборудване“.

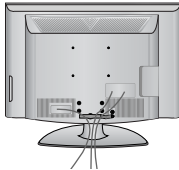

- 2 Отворете ОРГАНИЗАТОРА НА КАБЕЛИ, както е показано, и прекарайте кабелите.

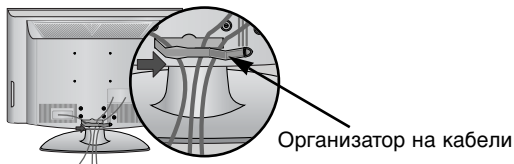

- 3 Сглобете ОРГАНИЗАТОРА НА КАБЕЛИ, както е показано.

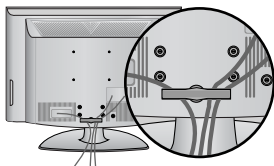

## МОДЕЛИ ТЕЛЕВИЗОРИ С ТЕЧНОКРИСТАЛЕН ДИСПЛЕЙ : 19/22LS4D\*

- 1 Свържете кабелите както е необходимо.  
За да свържете допълнително оборудване, вижте раздела „Инсталиране на външно оборудване“.

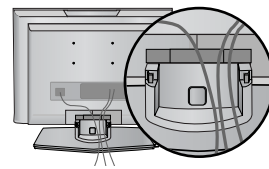

- 2 Инсталирайте ОРГАНИЗАТОРА НА КАБЕЛИ, както е показано.

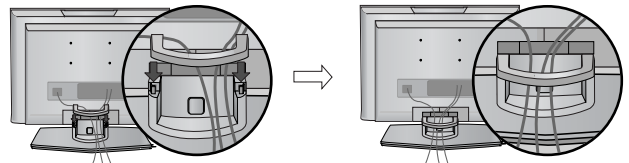

## Как да свалите организатора на кабели (МОДЕЛИ ТЕЛЕВИЗОРИ С ТЕЧНОКРИСТАЛЕН ДИСПЛЕЙ : 19/22LS4D\*)

Църво натиснете организатора на кабели.

Хванете **ОРГАНИЗАТОРА НА КАБЕЛИ** с две ръце и го издърпайте нагоре.

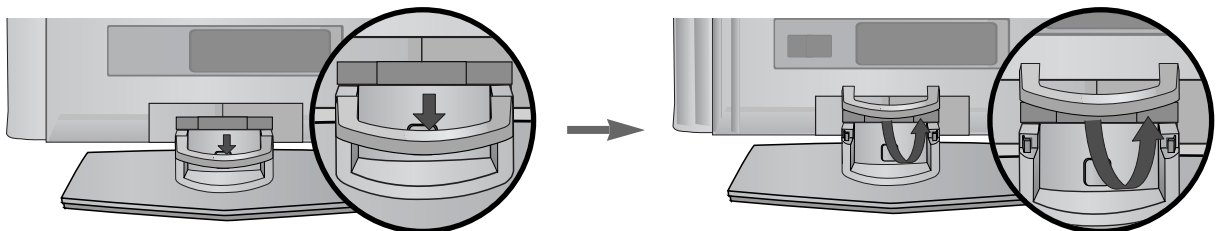

### ! БЕЛЕЖКА

- ▶ Не използвайте ОРГАНИЗАТОРА НА КАБЕЛИ за преместване на телевизора.
- Ако продуктът бъде изпуснат, може да се нараните или да го счупите.

## МОДЕЛИ ТЕЛЕВИЗОРИ С ТЕЧНОКРИСТАЛЕН ДИСПЛЕЙ : 19/22LG30\*\*

- 1 Свържете кабелите както е необходимо.  
За да свържете допълнително оборудване, вижте раздела „Инсталиране на външно оборудване“.

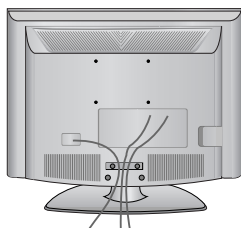

- 2 Инсталирайте ОРГАНИЗАТОРА НА КАБЕЛИ, както е показано.

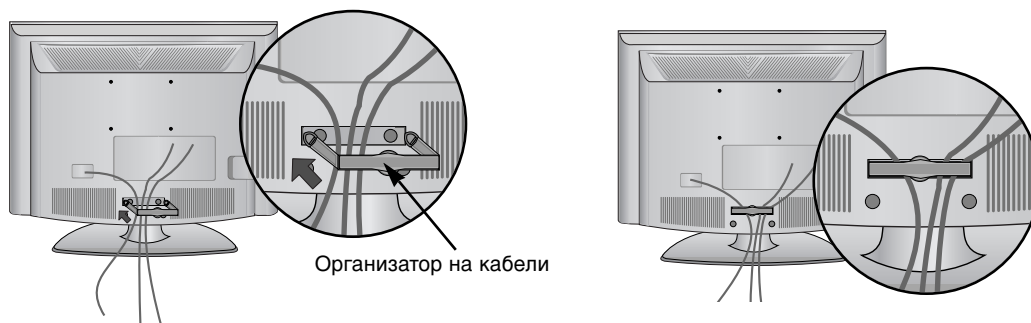

### Как да свалите организатора на кабели

- ▶ Хванете ОРГАНИЗАТОРА НА КАБЕЛИ с две ръце и го издърпайте назад.

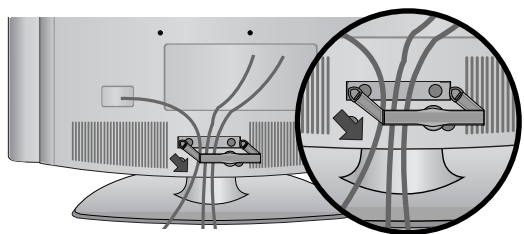

#### ! БЕЛЕЖКА

- ▶ Не използвайте ОРГАНИЗАТОРА НА КАБЕЛИ за преместване на телевизора.
- Ако продуктът бъде изпуснат, може да се нараните или да го счупите.

# ПОДГОТОВКА

## Позициониране на екрана (само 19/22LG30\*\*, 19/22LS4D\*)

- Показаното може да се различава от вашия телевизор.
- Регулирайте положението на екрана по различни начини, за да постигнете максимално удобство.

### • Диапазон на наклона

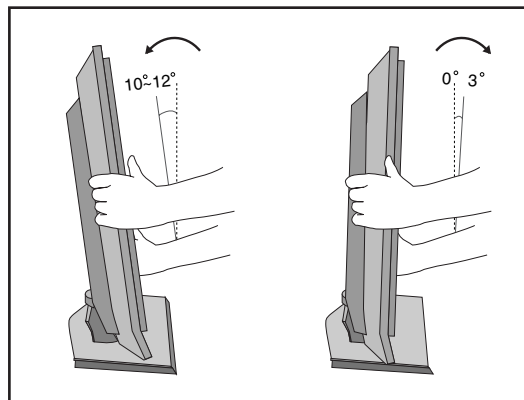

## Разположение (само 19/22LG30\*\*, 19/22LS4D\*)

Поставете телевизора на място, където върху екрана не пада пряка ярка или слънчева светлина. Трябва да се внимава телевизорът да не бъде изложен на излишна вибрация, влага, прах и топлина. Също така се уверете, че телевизорът е поставен по начин, който осигурява свободен достъп на въздух. Не покривайте вентилационните отвори върху задния капак.

Ако възнамерявате да инсталирате телевизора на стена, към задната страна на телевизора поставете стандартна връзка за окачване VESA (допълнителни части).

огато инсталирате телевизора и използвате конзолата за окачване на стена (допълнителни части), закрепете я внимателно, за да не падне.

## Система за защита Kensington (само 19/22LG30\*\*, 19/22LS4D\*)

- Този телевизор е оборудван със система за защита Kensington на задния панел. Свържете кабела на системата за защита Kensington, както е показано по-долу.
- За подробно инсталиране и ползване на системата за защита Kensington вж. ръководството за потребителя, предоставено с нея.

За допълнителна информация посетете <http://www.kensington.com>, началната интернет страница на компанията Kensington. Фирмата Kensington продава системи за защита на скъпо електронно оборудване като лаптопи или LCD проектори.

### Бележка:

- Системата за защита Kensington е аксесоар, който се предлага като опция.

### Бележка:

- а. Ако телевизорът е хладен на допир, при включването му може да има кратко "примигване". Това е нормално, не е повреда в телевизора.
- б. Някои дребни дефекти по точките може да се забелязват на екрана под формата на малки червени, зелени или сини петънца. Те обаче не влияят върху работата на монитора.
- в. Избягвайте докосването на течнокристалния екран или задържането на пръстите пред него за продължителен период от време. Това може да доведе до временни изкривявания на екрана.

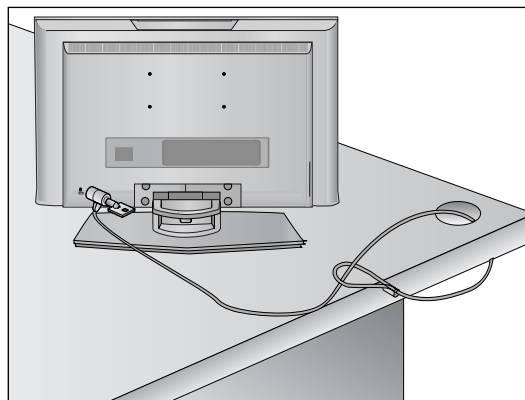

- Телевизорът може да бъде монтиран по различни начини, например, на стена, върху бюро и др.
- Телевизорът е предназначен за хоризонтален монтаж.

## ЗАЗЕМЯВАНЕ

Уверете се, че свързвате жица за заземяване, за да предотвратите токов удар. Ако не е възможно да се направи заземяване, повикайте квалифициран електротехник да инсталира отделен прекъсвач на веригата. Не се опитвайте да заземите апарата чрез свързване към телефонни кабели, гръмоотводи или газопроводи.

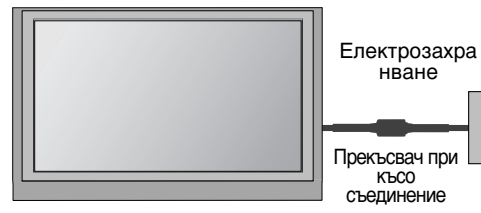

## Монтаж на настолната стойка

За да има добро охлаждане, оставете разстояние 10 см между всяка страна и стената.

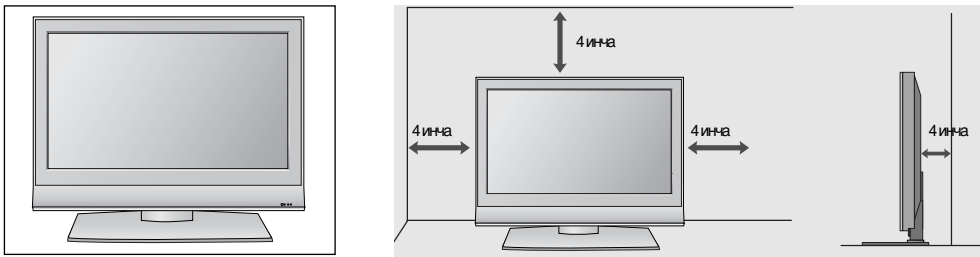

## Стенен монтаж: Хоризонтално поставяне

За да има добро охлаждане, оставете разстояние 10 см между всяка страна и стената. Препоръчваме ви да използвате конзола за окачване на стена с марката LG, когато монтирате телевизора на стената.

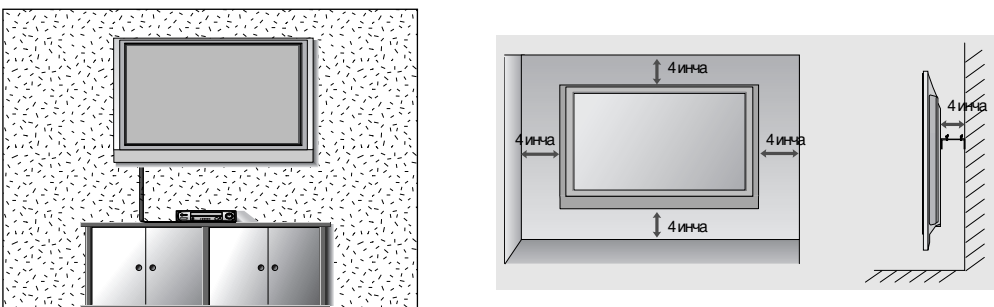

## АКО НЕ ИЗПОЛЗВАТЕ НАС ТОЛНАТА СТОЙКА (Без 19/22LS4D\*)

- Показаното може да се различава от вашия телевизор.

Когато монтирате изделието на стена, загърнете настолната стойка, за да я предпазите. Поставете ПРЕДПАЗНИЯ КАПАК на телевизора така, че да чуе щракване.



# ПОДГОТОВКА

- За да избегнете повреда на устройствата, не включвайте никакви захранващи кабели, преди да сте приключили свързването на всички устройства.

## Свързване на антена

- Регулирайте посоката на антената за най-добро качество на образа.
- Антенен кабел и преобразувател не са включени в доставката.

ПОДГОТОВКА

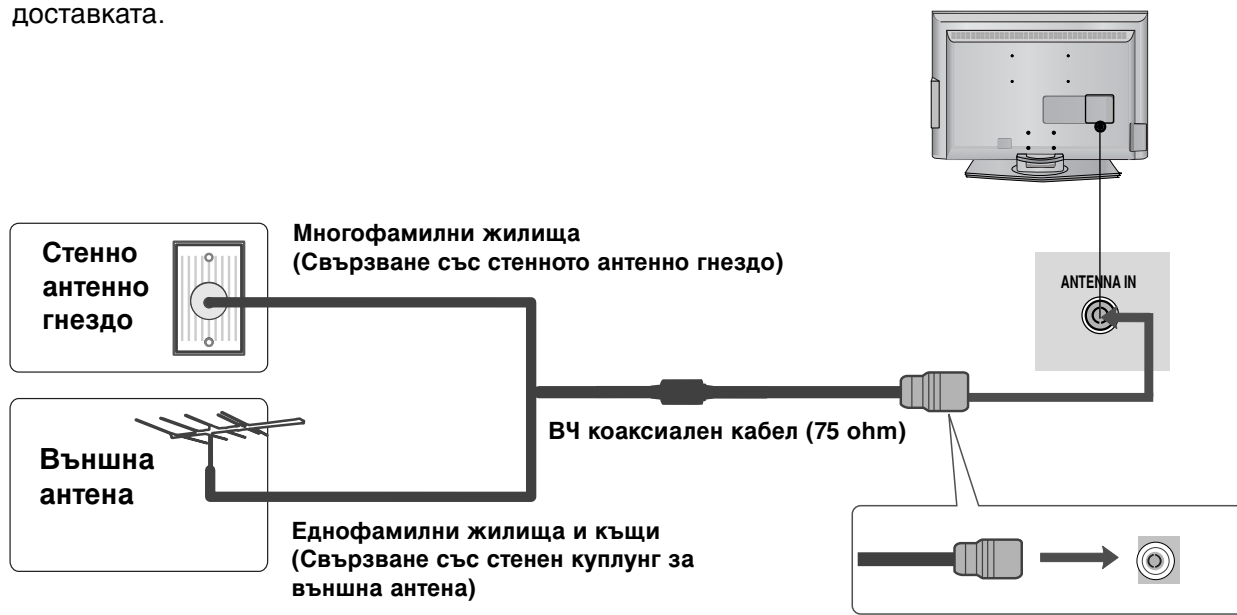

- В зони, в които сигналът е слаб, за по-добро качество на образа монтирайте антенен усилвател към антената, както е показано вдясно.
- Ако сигналът трябва да бъде разделен между два телевизора, за свързване ползвайте антенен сплитер.

# НАСТРОЙКА НА ВЪНШНО ОБОРУДВАНЕ

- За да избегнете повреда на устройствата, не включвайте никакви захранващи кабели, преди да сте приключили свързването на всички устройства.
- Този раздел, който се отнася до **ИНСТАЛИРАНЕ НА ВЪНШНО ОБОРУДВАНЕ**, използва основно илюстрации, отнасящи се до моделите 22LS4D\*.

## НАСТРОЙКА НА HD ПРИЕМНИК

- Този телевизор може да приема сигнали за цифрова/кабелна телевизия без външен цифров телевизионен приемник. Но ако получавате цифрови сигнали от цифров телевизионен приемник или друго външно цифрово устройство, вижте показаната по-долу илюстрация.

### Когато свързвате със съставен кабел

- 1 Свържете видеоизходите (Y, P<sub>B</sub>, P<sub>R</sub>) на DVD плейъра към входовете **COMPONENT IN VIDEO** (Съставен вход за DVD) (Y, P<sub>B</sub>, P<sub>R</sub>) на телевизора.
- 2 Свържете аудиоизходите на DVD плейъра към **COMPONENT IN AUDIO** (Аудио) входовете на телевизора.
- 3 Включете цифровия сет-топ-бокс. (Направете справка в ръководството на цифровия сет-топ-бокс.)
- 4 Изберете **Компонент** като източник на входа с бутона **INPUT** на дистанционното управление.

Сигнал	Компонентен	HDMI
480i/576i	Да	Не
480p/576p	Да	Да
720p/1080i	Да	Да
1080p	Да (50/60 Hz)	Да

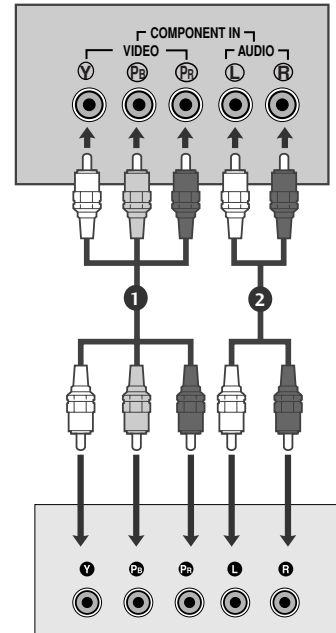

### Когато свързвате с кабел HDMI

- 1 Свържете HDMI конектора на цифровия сет-топ-бокс към **HDMI/DVI IN**, **HDMI/DVI IN 1**, **HDMI IN 2** или **HDMI IN 3** гнездото на телевизора.
- 2 Включете цифровия сет-топ-бокс. (Направете справка в ръководството на цифровия сет-топ-бокс.)
- 3 Изберете **HDMI/DVI**, **HDMI1**, **HDMI2** или **HDMI3** като източник на входа с бутона **INPUT** на дистанционното управление.

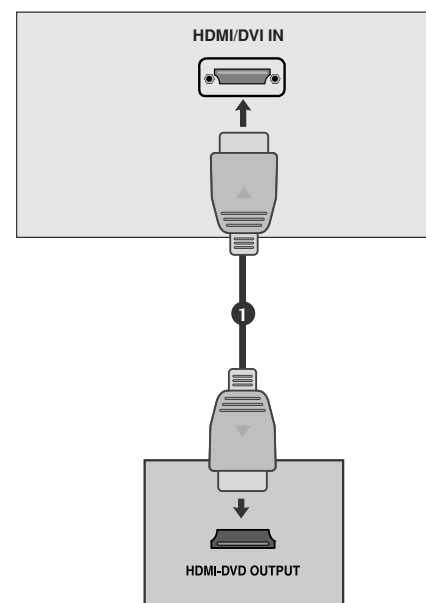

# НАСТРОЙКА НА ВЪНШНО ОБОРУДВАНЕ

## Когато свързвате с кабел HDMI към DVI

- 1 Свържете DVI конектора на цифровия сет-топ-бокс към гнездото **HDMI/DVI IN**, **HDMI/DVI IN 1 (DVI)** или **HDMI/DVI IN 1** на телевизора.
- 2 Свържете аудио конекторите на цифровия сет-топ-бокс към гнездото **AUDIO IN (RGB/DVI)** на телевизора.
- 3 Включете цифровия сет-топ-бокс. (Направете справка в ръководството на цифровия сет-топ-бокс.)
- 4 Изберете **HDMI/DVI** или **HDMI 1** като източник на входа с бутона **INPUT** на дистанционното управление.

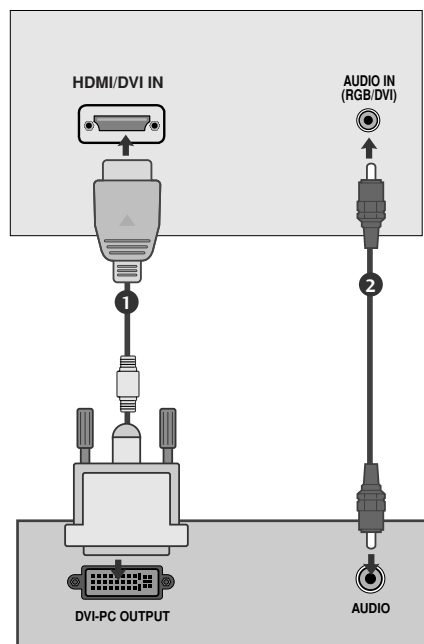

## НАСТРОЙКА НА ИЗХОД ЗА ЦИФРОВО АУДИО

(Без 19/22LS4D\*)

- Изпраща аудио сигнал от телевизора към външна аудио апаратура чрез порта на изхода за цифрово аудио (оптичен).

- 1 Свържете единия край на оптичния кабел към порта Digital Audio (Optical) Output на телевизора.
- 2 Свържете другия край на оптичния кабел към цифровия аудио (оптичен) вход на аудио апаратурата.
- 3 Задайте опцията TV Speaker (ТВ високоговорител) на Off (Изкл.) в менюто **AUDIO (АУДИО)**. (► стр.80). Вж. ръководството на външната аудио апаратура за указания за работата.

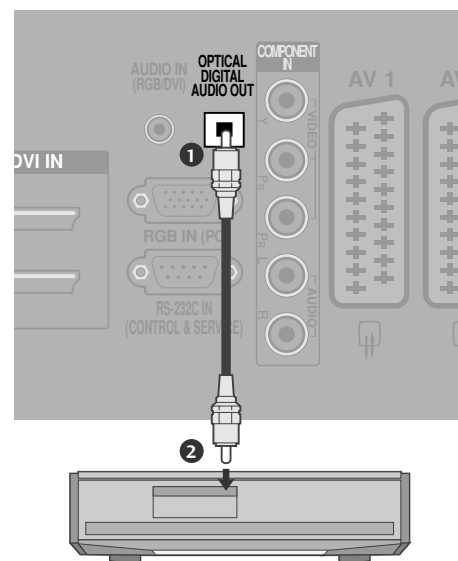

### ⚠ ВНИМАНИЕ

- Не гледайте в оптичния изходен порт. Гледането в лазерен лъч може да ви увреди зрението.



# Настройка на DVD

## Когато свързвате със съставен кабел

- 1 Свържете видеоизходите (Y, P<sub>B</sub>, P<sub>R</sub>) на DVD плейъра към входовете **COMPONENT IN VIDEO** (Съставен вход за DVD) (Y, P<sub>B</sub>, P<sub>R</sub>) на телевизора.
- 2 Свържете аудиоизходите на DVD плейъра към **COMPONENT IN AUDIO** (Аудио) входовете на телевизора.
- 3 Включете DVD плейъра, поставете DVD диск.
- 4 Изберете **Компонент** като източник на входа с бутона **INPUT** на дистанционното управление.
- 5 Направете справка с ръководството на DVD плейъра за указания за работа.

### Съставни входове

За да получите по-добро качество на образа, свържете DVD плейър към съставните входове, както е показано по-долу.

Съставни входове на телевизора	Y	P <sub>B</sub>	P <sub>R</sub>
Видеоизходи на DVD плейъра	Y	P <sub>B</sub>	P <sub>R</sub>
	Y	B-Y	R-Y
	Y	Cb	Cr
	Y	Pb	Pr

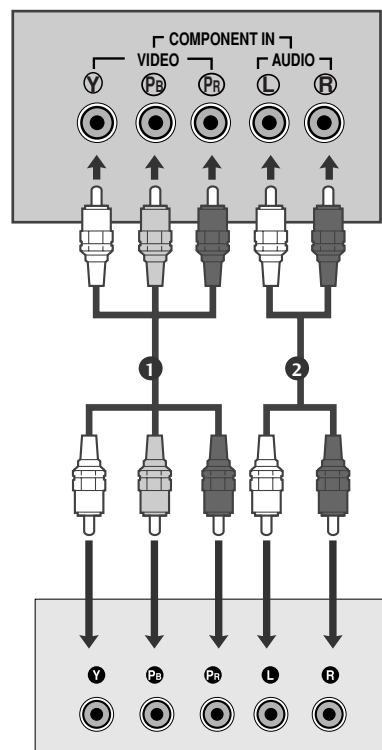

## Когато свързвате с кабел scart

- 1 Свържете гнездото scart на DVD плейъра към гнездото скарт **AV1** (Аудио-видео 1) на телевизора. Моля, ползвайте екраниран кабел scart.
- 2 Включете DVD плейъра, вкарайте DVD диск.
- 3 Изберете **AV1** (Аудио-видео 1) като източник на входа с бутона **INPUT** на дистанционното управление. Ако е свързано scart гнездото **AV2** (Аудио-видео 2), изберете **AV2** (Аудио-видео 2) като източник на входа.
- 4 Направете справка с ръководството на DVD плейъра за указания за работа.

### ! БЕЛЕЖКА

- ▶ Ако искате да използвате кабел за EURO scart, трябва да използвате екраниран кабел за сигнал през Euro scart.

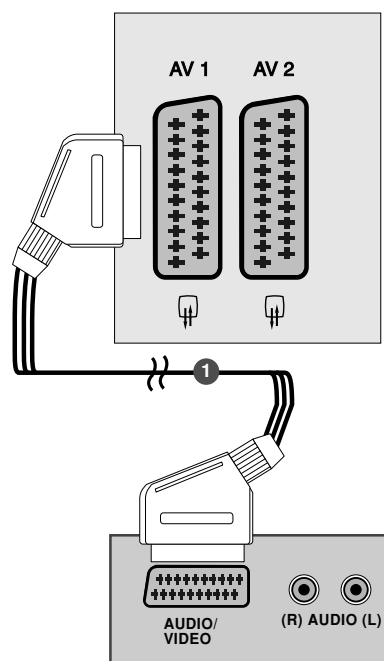

# НАСТРОЙКА НА ВЪНШНО ОБОРУДВАНЕ

## Когато свързвате с кабел S-Video

(Без 19/22LS4D\*, 32/37/42LG20\*\*, 32/42LG32\*\*, 42/50PG10\*\*)

- 1 Свържете изхода S-VIDEO на DVD плейъра към входа **S-VIDEO** на телевизора
- 2 Свържете аудиоизходите на DVD плейъра към **AUDIO** (Аудио) входовете на телевизора.
- 3 Включете DVD плейъра, вкарайте DVD диск.
- 4 Изберете **AV3** като източник на входящия сигнал с бутона **INPUT** (ВХОД) на дистанционното управление.
- 5 Направете справка с ръководството на DVD плейъра за указания за работа.

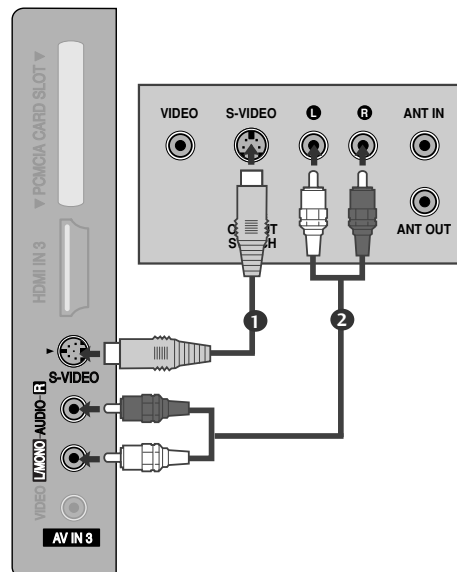

## Когато свързвате с HDMI кабел

- 1 Свържете HDMI конектора на DVD плейъра към гнездото HDMI/DVI IN, HDMI/DVI IN 1, HDMI IN 2 или HDMI IN 3 на телевизора.
- 2 Изберете HDMI/DVI, HDMI1, HDMI2 или HDMI3 като източник на входящия сигнал с бутона **INPUT** (ВХОД) на дистанционното управление.
- 3 Направете справка с ръководството на DVD плейъра за указания за работа.

### ! БЕЛЕЖКА

- ▶ Когато се използва HDMI кабел, телевизорът може да приема едновременно видео и аудио сигнали.
- ▶ Ако DVD плейърът не поддържа Auto HDMI, трябва вие да зададете подходяща разделителна способност на изходящия сигнал.

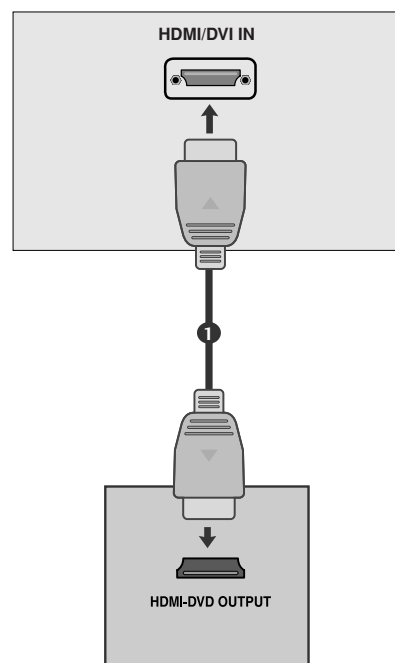

## Настройка на видеокасетофона

- За да избегнете шум в картината (смущения), оставете достатъчно разстояние между видеокасетофона и телевизора.
- Обикновено това е видеокасетофон оставен на пауза. Ако се ползва формат на образа 4:3, статичните изображения отстрани на екрана може да останат видими.

## Когато свързвате с RF кабел

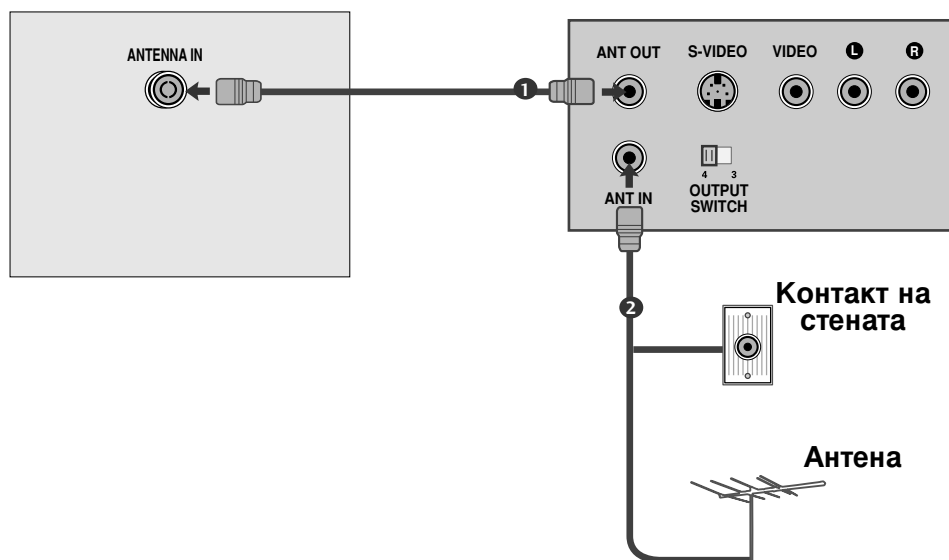

- 1 Свържете гнездото **ANT OUT** (Антенен изход) на видеокасетофона към гнездото **ANTENNA IN** на телевизора.
- 2 Свържете антенния кабел към гнездото **ANT IN** (Антенен вход) на видеокасетофона.
- 3 Натиснете бутона **PLAY** (Възпроизвеждане) на видеокасетофона и настройте телевизора и видеокасетофона на подходящата програма за гледане.

# НАСТРОЙКА НА ВЪНШНО ОБОРУДВАНЕ

## Когато свързвате с кабел Scart

- 1 Свържете гнездото scart на видеокасетофона към гнездото scart **AV1** (Аудио-видео 1) на телевизора. Моля, ползвайте екраниран кабел scart.
- 2 Вкарайте видеокасета във видеокасетофона и натиснете **PLAY** (Възпроизвеждане) на видеокасетофона. (Направете справка с ръководството на видеокасетофона.)
- 3 Изберете **AV1** (Аудио-видео 1) като източник на входа с бутона **INPUT** на дистанционното управление.
- 4 Ако е свързано scart гнездото **AV2** (Аудио-видео 2), изберете **AV2** (Аудио-видео 2) като източник на входа.

### ! БЕЛЕЖКА

- ▶ Ако искате да използвате кабел за EURO scart, трябва да използвате екраниран кабел за сигнал през Euro scart.

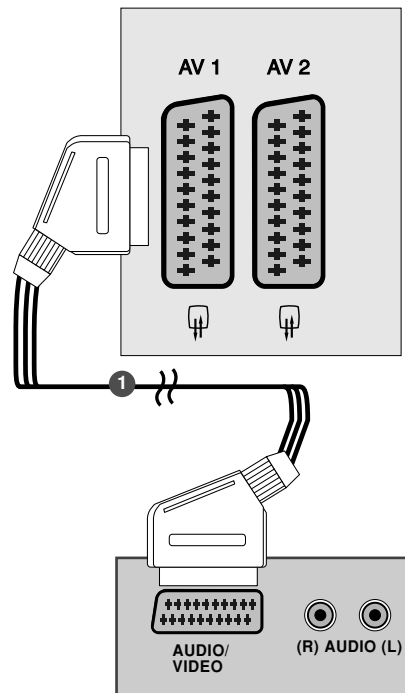

## Когато свързвате с кабел RCA

(Без 19/22LS4D\*, 42/50PG10\*\*)

- 1 Свържете **AUDIO/VIDEO** (АУДИО/ВИДЕО) конекторите между телевизора и видеокасетофона. Цветовете на жаковете трябва да отговарят на цветовете на гнездата. (Видео = жълто, аудио ляво = бяло, аудио дясно = червено)
- 2 Вкарайте видеокасета във видеокасетофона и натиснете **PLAY** (ВЪЗПРОИЗВЕЖДАНЕ) на видеокасетофона. (Направете справка с ръководството на видеокасетофона.)
- 3 Изберете **AV3** като източник на входящия сигнал с бутона **INPUT** (ВХОД) на дистанционното управление.

### ! БЕЛЕЖКА

- ▶ Ако имате моно видеокасетофон, свържете аудио кабела от видеокасетофона към гнездото **AUDIO L/MONO** (АУДИО ЛЯВО/МОНО) на телевизора.

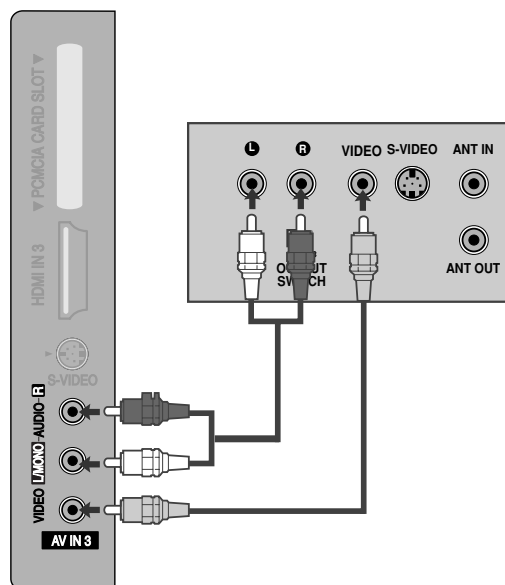

## Когато свързвате с кабел S-Video

(Без 19/22LS4D\*, 32/37/42LG20\*\*, 32/42LG32\*\*, 42/50PG10\*\*)

- 1 Свържете изхода S-VIDEO на видеокасетофона към входа **S-VIDEO** на телевизора. Качеството на картината се подобрява в сравнение с нормалния вход за композитен сигнал (RCA кабел).
- 2 Свържете аудиоизходите на видеокасетофона **AUDIO** (Аудио) входовете на телевизора.
- 3 Вкарайте видеокасета във видеокасетофона и натиснете **PLAY** (ВЪЗПРОИЗВЕЖДАНЕ) на видеокасетофона. (Направете справка с ръководството на видеокасетофона.)
- 4 Изберете **AV3** като източник на входящия сигнал с бутона **INPUT** (ВХОД) на дистанционното управление.

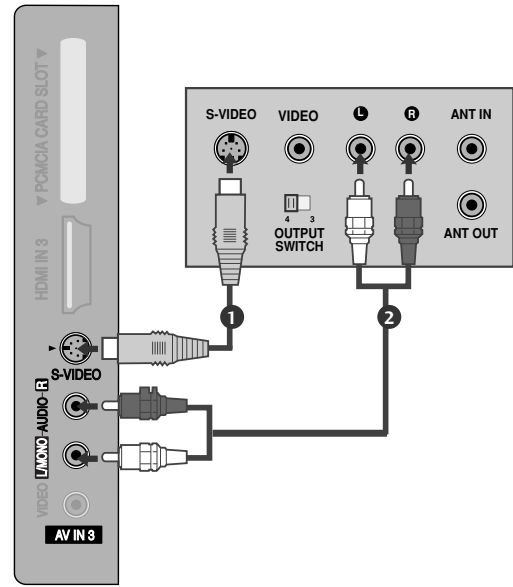

### ! БЕЛЕЖКА

- ▶ Ако и двата конектора S-VIDEO и VIDEO са свързани едновременно към S-VHS на видеокасетофона, може да се приема само S-VIDEO сигнал.

## НАСТРОЙКА НА ДРУГ АУДИО/ВИДЕО ИЗТОЧНИК

(Без 19/22LS4D\*, 42/50PG10\*\*)

- 1 Свържете **AUDIO/VIDEO** (АУДИО/ВИДЕО) конекторите между телевизора и видеокасетофона. Цветовете на жаковете трябва да отговарят на цветовете на гнездата. (Видео = жълто, аудио ляво = бяло, аудио дясно = червено)
- 2 Изберете **AV3** като източник на входящия сигнал с бутона **INPUT** (ВХОД) на дистанционното управление.
- 3 Работете със съответното външно оборудване. Направете справка с ръководството на външното оборудване.

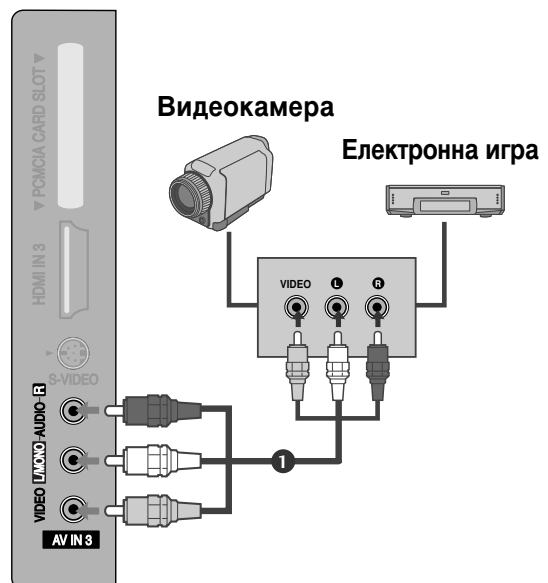

# НАСТРОЙКА НА ВЪНШНО ОБОРУДВАНЕ

## ПОСТАВЯНЕ НА CI МОДУЛ

- За да гледате кодирани (платени) програми в режим на цифрова телевизия.
- Тази функция не е налична за всички страни.

- 1 Поставете CI модула в слота за карта **PCMCIA** (Personal Computer Memory Card International Association) или телевизора, както е показано.

За допълнителна информация вж. стр. 54.

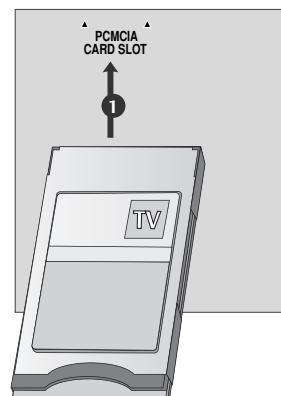

## Настройка за компютър

Този телевизор има Plug and Play възможности, което означава, че компютърът се настройва автоматично съобразно настройките на телевизора.

### Когато свързвате с 15-щифтов D-образен кабел

- 1 Свържете RGB конектора на компютъра към гнездото **RGB IN (PC)** на телевизора.
- 2 Свържете аудиоизхода на компютъра към входа **AUDIO IN (RGB/DVI)** на телевизора.
- 3 Включете компютъра.
- 4 Изберете **RGB** като източник на входа с бутона **INPUT** на дистанционното управление.

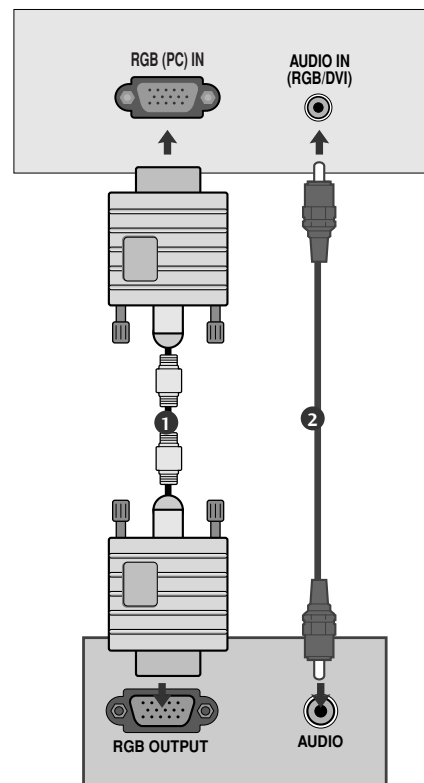

## Когато свързвате с кабел HDMI към DVI

- 1 Свържете DVI изхода на компютъра към гнездото HDMI/DVI IN, HDMI/DVI IN 1 (DVI) или HDMI/DVI IN 1 на телевизора.
- 2 Свържете аудиоизхода на компютъра към входа AUDIO IN (RGB/DVI) на телевизора.
- 3 Включете компютъра.
- 4 Изберете HDMI/DVI или HDMI 1 като източник на входа с бутон INPUT на дистанционното управление.

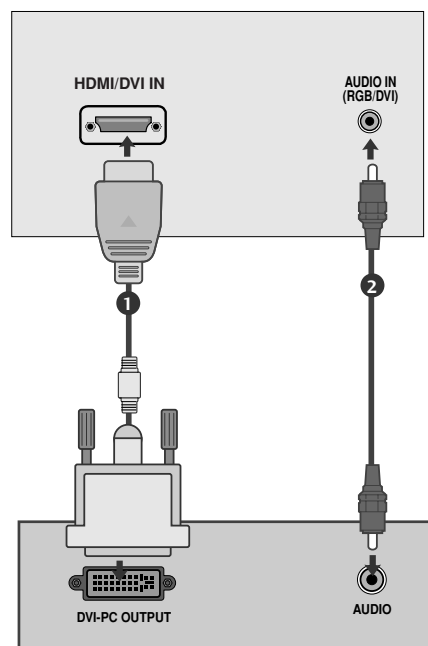

### ! БЕЛЕЖКА

- ▶ За да се насладите на жива картина и звук, свържете компютър към телевизора.
- ▶ Избягвайте да оставяте неподвижно изображение на екрана за дълъг период от време. Неподвижното изображение може да се отпечата трайно на екрана; когато е възможно използвайте скрийнсейвър.
- ▶ Свържете компютъра към RGB (PC) (RGB ЗА КОМПЮТЪР) или HDMI IN (или HDMI/DVI IN) порта на телевизора; променете съответно разделителната способност на компютъра.
- ▶ В режим PC (компютър) е възможно да се получи шум в картината при някои разделителни способности, честоти на вертикално опресняване, настройки на контраста или яркостта. В такива случаи променете режима PC (компютър) на друга разделителна способност или променете честотата на опресняване, или променете яркостта и контраста от менюто, до изчистване на картината. Ако честотата на опресняване на графичната карта на компютъра не може да се промени, сменете графичната карта или се консултирайте с производителя на графичната карта на компютъра.
- ▶ Синхронизиращата форма на входа е отделна за хоризонталната и вертикалната честота.
- ▶ Свържете кабела на сигнала от изходния порт за монитор на компютъра към порта RGB (PC) на телевизора или кабела на сигнала от изходния порт HDMI на компютъра към входния порт HDMI IN (или HDMI/DVI IN) на телевизора.
- ▶ Свържете аудио кабела от компютъра към AUDIO INPUT (вход за аудио) гнездата на телевизора. (Към телевизора не са приложени кабели за аудио).
- ▶ Ако използвате звукова карта, настройте според изискванията звука на компютъра.
- ▶ Този телевизор използва решение VESA Plug and Play. Телевизорът предава EDID данни към системата на компютъра с DDC протокол. Компютърът се настройва автоматично, когато използва този телевизор.
- ▶ DDC протоколът е настроен предварително за режим RGB (аналогово RGB), HDMI (цифрово RGB).
- ▶ Ако е необходимо, регулирайте настройките за Plug and Play според функциите.
- ▶ Ако графичната карта на компютъра не извежда аналогов и цифров RGB сигнал едновременно, свържете само едното – RGB или HDMI IN (или HDMI/DVI IN) – за показване на компютъра PC в апарата.
- ▶ Ако графичната карта не извежда аналогов и цифров RGB едновременно, настройте телевизора на RGB или HDMI; (другият режим се настройва автоматично на Plug and Play от телевизора.)
- ▶ DOS режимът може да не работи, в зависимост от видеокартата, ако използвате кабел от HDMI към DVI.
- ▶ Когато използвате твърде дълъг кабел RGB-PC е възможно да се получи шум на екрана. Препоръчваме да се използва кабел по-къс от 5 м. Той осигурява най-добро качество на картината.

# НАСТРОЙКА НА ВЪНШНО ОБОРУДВАНЕ

## Поддържана разделителна способност на дисплея (само 19/22LS4D\*)

режим RGB-PC, HDMI-PC

Разделителна способност	Хоризонтална честота (kHz)	Вертикална честота (Hz)
720x400	31,468	70,08
640x480	31,469	59,94
	37,684	75,00
800x600	37,879	60,31
	46,875	75,00
832x624	49,725	74,55
	48,363	60,00
1024x768	56,470	70,00
	60,123	75,029
	47,78	59,87
1280x768	47,72	59,8
1366x768	47,56	59,6
1280x1024	63,595	60,0
1440x900	55,5	59,90
1400x1050	64,744	59,948
1680x1050	65,16	59,94

само 19LS4D\*

само 22LS4D\*

режим HDMI-DTV

Разделителна способност	Хоризонтална честота (kHz)	Вертикална честота (Hz)
720x480	31,469	59,94
	31,5	60
720x576	31,25	50
	37,500	50
1280x720	44,96	59,94
	45	60
1920x1080	33,72	59,94
	33,75	60
	28,125	50,00
	26,97	23,97
	27	24
	33,716	29,976
	33,75	30,00
	56,250	50
	67,43	59,94
	67,5	60



## Поддържана разделителна способност на дисплея (само 19/22/26/32/37/42LG30\*\*, 32/37/42LG20\*\*, 32/42LG32\*\*, 32/37/42/47/52LG5\*\*\*)

режим RGB-PC, HDMI-PC

Разделителна способност	Хоризонтална честота (kHz)	Вертикална честота (Hz)
720x400	31,468	70,08
640x480	31,469	59,94
	37,84	75,00
800x600	37,879	60,31
	46,875	75,00
832x624	49,725	74,55
	48,363	60,00
1024x768	56,470	70,00
	60,123	75,029
	60,123	75,029
1280x768	47,78	59,87
1360x768	47,72	59,8
1366x768	47,56	59,6
1440x900	55,5	59,90
1400x1050	64,744	59,948
1680x1050	65,16	59,94
1280x1024	63,595	60,0
1920x1080	66,647	59,988

само 19LG30\*\*

само 22LG30\*\*

само 19LG30\*\*, 37/42/47/52LG5\*\*

само 37/42/47/52LG5\*\*\*

режим HDMI-DTV

Разделителна способност	Хоризонтална честота (kHz)	Вертикална честота (Hz)
720x480	31,469 / 31,5	59,94 / 60
720x576	31,25	50
	37,500	50
1280x720	44,96 / 45	59,94 / 60
	33,72 / 33,75	59,94 / 60
1920x1080	28,125	50,00
	26,97 / 27	23,97 / 24
	33,716 / 33,75	26,976 / 30,00
	56,250	50
	67,43 / 67,5	59,94 / 60
	67,43 / 67,5	59,94 / 60

## Поддържана разделителна способност на дисплея (само 42/50PG10\*\*, 42/50PG20\*\*, 42/50/60PG30\*\*)

режим RGB-PC, HDMI-PC

Разделителна способност	Хоризонтална честота (kHz)	Вертикална честота (Hz)
720x400	31,468	70,08
640x480	31,469	59,94
800x600	37,879	60,31
1024x768	48,363	60,00
1280x768	47,78	59,87
1360x768	47,72	59,80
1920x1080	66,647	59,988

режим HDMI-DTV

Разделителна способност	Хоризонтална честота (kHz)	Вертикална честота (Hz)
640x480	31,469	59,94
	31,469	60,00
720x480	31,47	59,94
	31,50	60,00
720x576	31,25	50,00
	37,50	50,00
1280x720	44,96	59,94
	45,00	60,00
1920x1080	28,125	50,00
	33,72	59,94
	33,75	60,00
	27,000	24,00
	33,75	30
	56,25	50,00
	67,433	59,94
	67,50	60

# НАСТРОЙКА НА ВЪНШНО ОБОРУДВАНЕ

## Настройка на екрана за режим РС

### Възстановяване на настройките на екрана

Тази функция действа в следните режими: RGB[PC].

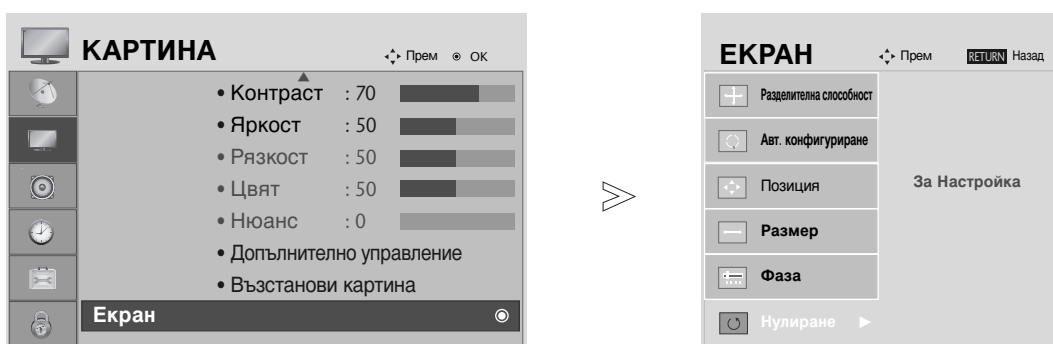

- 1   Изберете **КАРТИНА**.
- 2   Изберете **ЕКРАН**.
- 3   Изберете **Нулиране**.
- 4  Изпълнете **Нулиране**.

- Натиснете бутона **MENU**, за да се върнете нормалното гледане на телевизия.
- Натиснете бутона **RETURN**, за да се върнете към предишния екран на менюто.

## Регулиране на позицията, размера и фазата на екрана

Ако образът не е достатъчно ясен след автоматичното настройване и особено, ако има трептящи елементи, регулирайте ръчно фазата на образа.

Тези функции действат в следните режими: RGB[PC].

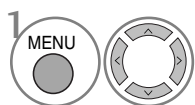
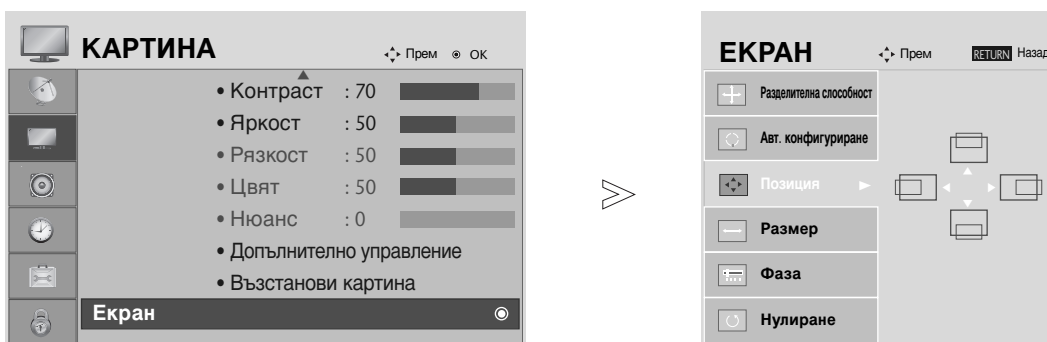

Изберете **КАРТИНА**.

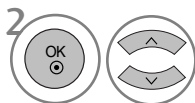

Изберете **ЕКРАН**.

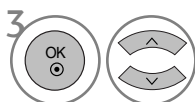

Изберете **Позиция**, **Размер** или **Фаза**.

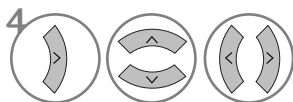

Направете необходимите настройки.

- Натиснете бутона **MENU**, за да се върнете нормалното гледане на телевизия.
- Натиснете бутона **RETURN**, за да се върнете към предишния екран на менюто.

# НАСТРОЙКА НА ВЪНШНО ОБОРУДВАНЕ

## Избиране на разделителна способност

За да видите нормален образ, направете еднакви разделителната способност при RGB режим и тази на компютъра.

Тази функция действа в следните режими: RGB[PC].

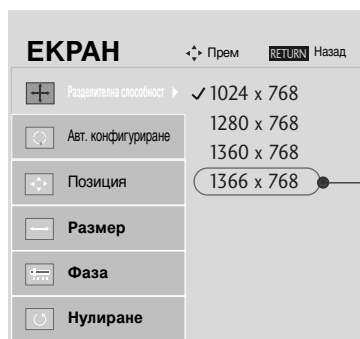
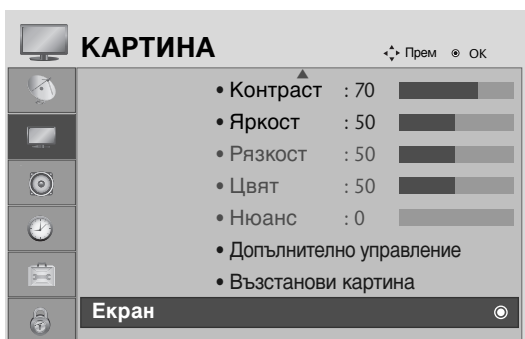

Без PLASMA TV

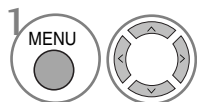

Изберете **КАРИНА**.

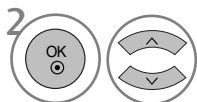

Изберете **ЕКРАН**.

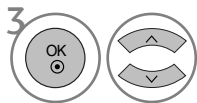

Изберете **Разделителна способност**.

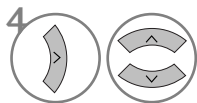

Изберете желаната разделителна способност.

- Натиснете бутона **MENU**, за да се върнете нормалното гледане на телевизия.
- Натиснете бутона **RETURN**, за да се върнете към предишния екран на менюто.

## Автоматично настройване (само в режим RGB [PC – компютър])

Автоматично настройва позицията на образа и намалява трептенето на изображенията. След регулиране, ако образът все още не е добър, телевизорът ви функционира нормално, но има нужда от някои допълнителни настройки.

### Авт. конфигуриране

Тази функция е за автоматично настройване на позицията на екрана, часовника и фазата. Докато тече автоматичното конфигуриране, изображението ще бъде нестабилно за няколко секунди.

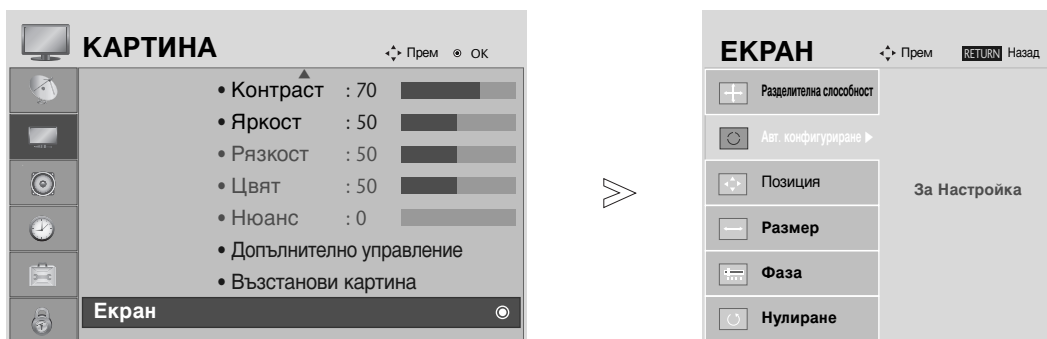

- 1   Изберете **КАРИНА**.
- 2   Изберете **ЕКРАН**.
- 3   Изберете **Авт. конфигуриране**.
- 4  Изпълнете **Авт. конфигуриране**.

- Ако позицията на образа все още не е правилна, опитайте отново да направите автоматична настройка.
- Ако след избиране на Auto adjustment (Автоматично регулиране) в RGB (PC) се налага картината да бъде допълнително коригирана, можете да промените настройките за Position (Позиция), Size (Размер) или Phase (фаза).

- Натиснете бутона **MENU**, за да се върнете нормалното гледане на телевизия.
- Натиснете бутона **RETURN**, за да се върнете към предишния екран на менюто.

# ГЛЕДАНЕ НА ТЕЛЕВИЗИЯ / УПРАВЛЕНИЕ НА ПРОГРАМИТЕ

## Функции на бутоните на дистанционното управление (само 19/22LS4D\*\*)

Когато използвате дистанционното управление, насочвайте го към сензора на телевизора.



**POWER** (Включване/изключване) **Включва** телевизора от режим на готовност или го **изключва** в режим на готовност.

**D/A INPUT** Избира цифров или аналогов режим. Включва телевизора от режим на готовност.

**INPUT** Режимът на външен вход се сменя циклично при превключване. Включва телевизора от режим на готовност.

**TV/RADIO** Избира радио или телевизионен канал в цифров режим.

**I/II** Избира звуковия изход.

**MUTE** (Изключване на звука) **Включва** или **изключва** звука.

**Цифрови бутони 0-9** Избира програма. Избира номерирани елементи от меню.

**LIST (Списък)** показва таблицата с програмите.

**Q.VIEW (Бърз преглед)** Връща към програмата, която сте гледали непосредствено преди това.

**MENU (Меню)** Избира меню.

**AV MODE (АУДИО/ВИДЕО РЕЖИМ)** Помага да се избират и настройват изображения и звук при свързване на аудиовизуални устройства.

**INFO** ⓘ Показва настояща информация за екрана.

**GUIDE(УКАЗАТЕЛ)** Показва справочник на програмите.

**НАВИГАЦИОНЕН БУТОН** (нагоре/надолу/наляво/надясно) Дава ви възможност да се движите по екранните менюта и да регулирате настройките на системата според вашите предпочитания.

**OK** Приема вашия избор или показва текущия режим.

**VOL (Volume)** (Сила на звука) + или - Регулира силата на звука.

**RETURN(EXIT)** (ВРЪЩАНЕ(ИЗХОД)) Позволява на потребителя да се върне на една стъпка в интерактивно приложение, EPG или друга функция на взаимодействие с потребителя.

\* Няма функция

**FAV(ПРЕДПОЧИТАНА ПРОГРАМА)** Показва избраната предпочитана програма.

**PR (Programme)** (Програма) + или - Избира програма.

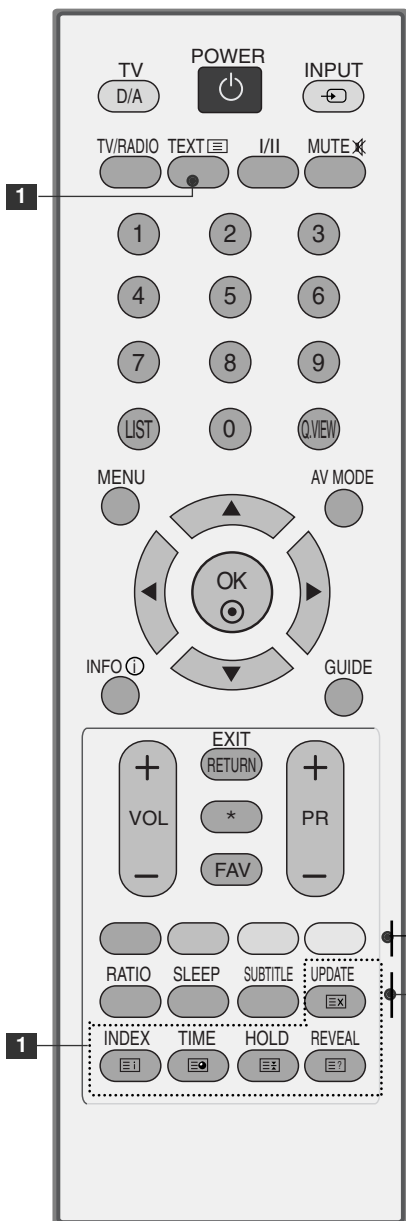

**1 Бутони за TELETEXT (Телетекст)** Тези бутони се използват за телетекст. За повече информация вижте раздела “Телетекст”.

**ЦВЕТНИ БУТОНИ** Тези бутони се използват за телетекст (само при TELETEXT модели) или **редактиране на програми**.

**RATIO(СЪОТНОШЕНИЕ)** Избира желаня формат на картината.

**SLEEP (“Сън”)** Настройва таймера за “сън”.

**SUBTITLE** Извиква предпочитания режим на субтитри в цифров режим.  
(СУБТИТРИ)

## Поставяне на батериите

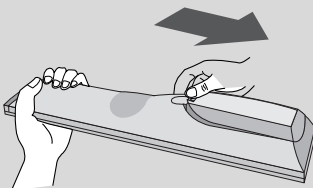

- Отворете капака на гнездото за батерии от задната страна.
- Поставете две батерии 1,5V AAA, като спазвате полярността (+ с +, - с -). Не смесвайте стари или употребявани батерии с нови такива.
- Затворете капака.

# ГЛЕДАНЕ НА ТЕЛЕВИЗИЯ / УПРАВЛЕНИЕ НА ПРОГРАМИТЕ

(само 42/50PG10\*\*)

ГЛЕДАНЕ НА ТЕЛЕВИЗИЯ / УПРАВЛЕНИЕ НА ПРОГРАМИТЕ

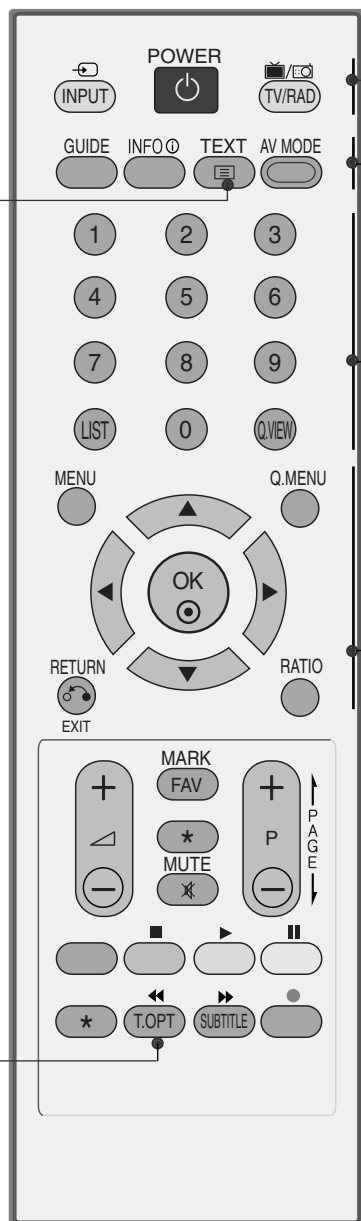

**POWER** (Включване/изключване) **Включва** телевизора от режим на готовност или го **изключва** в режим на готовност.

**INPUT** Режимът на външен вход се сменя циклично при превключване. Включва телевизора от режим на готовност.

**TV/RAD** Избира радио или телевизионен канал в цифров режим.

**GUIDE(УКАЗАТЕЛ)** Показва справочник на програмите.

**INFO** ⓘ Показва настояща информация за екрана.

**1 Бутони за TELETEXT (Телетекст)** Тези бутони се използват за телетекст. За повече информация вижте раздела "Телетекст".

**AV MODE (АУДИО/ВИДЕО РЕЖИМ)** Помага да се избират и настройват изображения и звук при свързване на аудиовизуални устройства.

**Цифрови бутони 0-9** Избира програма. Избира номерирани елементи от меню.

**LIST (Списък)** показва таблицата с програмите.

**Q.VIEW (Бърз преглед)** Връща към програмата, която сте гледали непосредствено преди това.

**MENU (Меню)** Избира меню. Изчиства всички образи от екрана и се връща към гледане на телевизия от всяко меню.

**Q.MENU (БЪРЗО МЕНЮ)** Изберете желаната настройка в бързото меню.

**НАВИГАЦИОНЕН БУТОН** (нагоре/надолу/наляво/надясно) Дава ви възможност да се движите по екранните менюта и да регулирате настройките на системата според вашите предпочитания.

**OK** Приема вашия избор или показва текущия режим.

**RETURN(EXIT) (ВРЪЩАНЕ(ИЗХОД))** Позволява на потребителя да се върне на една стъпка в интерактивно приложение, EPG или друга функция на взаимодействие с потребителя.

**RATIO(СЪОТНОШЕНИЕ)** Избира желания формат на картината.



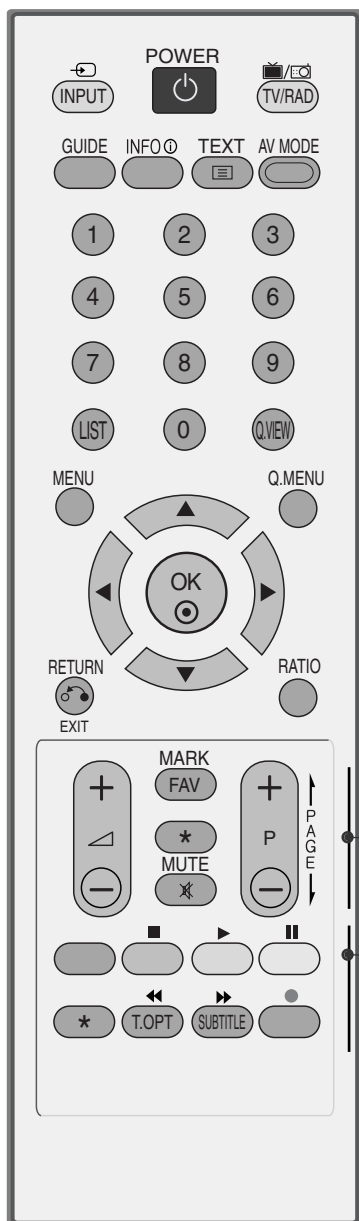

**VOL (Volume) (Сила на звука) + или -** Регулира силата на звука.

**FAV(ПРЕДПОЧИТАНА ПРОГРАМА)** Показва избраната предпочитана програма.

\* Няма функция

**MUTE (Изключване на звука)** **Включва** или **изключва** звука.

**PR (Programme) (Програма) + или -** Избира програма.

**ЦВЕТНИ БУТОНИ** Тези бутони се използват за телетекст (само при **TELETEXT** модели) или **редактиране на програми**.

**SUBTITLE (СУБТИТРИ)** Настройва таймера за "сън".

**Бутони за управление на SIMPLINK** Контролира simplink.

## Поставяне на батериите

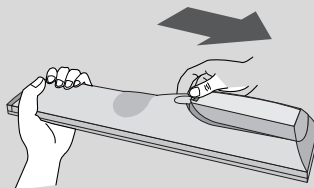

- Отворете капака на гнездото за батерии от задната страна.
- Поставете две батерии 1,5V AAA, като спазвате полярността (+ с +, - с -). Не смесвайте стари или употребявани батерии с нови такива.
- Затворете капака.

# ГЛЕДАНЕ НА ТЕЛЕВИЗИЯ / УПРАВЛЕНИЕ НА ПРОГРАМИТЕ

(Без 19/22LS4D\*, 42/50PG10\*\*)

ГЛЕДАНЕ НА ТЕЛЕВИЗИЯ / УПРАВЛЕНИЕ НА ПРОГРАМИТЕ



**1** **MODE (РЕЖИМ)** Избира работния режим на дистанционното управление.

**POWER (Включване/изключване)** **Включва** телевизора от режим на готовност или го **изключва** в режим на готовност.

**INPUT** Режимът на външен вход се сменя циклично при превключване. Включва телевизора от режим на готовност.

**TV/RAD** Избира Radio (Радио), TV (Телевизионен) и DTV канал.

**RATIO(СЪОТНОШЕНИЕ)** Избира желания формат на картината.

**Q.MENU (БЪРЗО МЕНЮ)** Изберете желаната настройка в бързото меню.

**MENU (Меню)** Избира меню. Изчиства всички образи от екрана и се връща към гледане на телевизия от всяко меню.

**GUIDE(УКАЗАТЕЛ)** Показва справочник на програмите.

**НАВИГАЦИОНЕН БУТОН (нагоре/надолу/наляво/надясно)** Дава ви възможност да се движите по екранните менюта и да регулирате настройките на системата според вашите предпочитания.

**OK** Приема вашия избор или показва текущия режим.

**RETURN(EXIT) (ВРЪЩАНЕ(ИЛИ ЗХОД))** Позволява на потребителя да се върне на една стъпка в интерактивно приложение, EPG или друга функция на взаимодействие с потребителя.

**INFO ⓘ** Показва настояща информация за екрана.

**AV MODE (АУДИО/ВИДЕО РЕЖИМ)** Помага да се избират и настройват изображения и звук при свързване на аудиовизуални устройства.

**ЦВЕТНИ БУТОНИ** Тези бутони се използват за телетекст (само при TELETEXT модели) или **редактиране на програми**.

**2** **Бутони за TELETEXT (Телетекст)** Тези бутони се използват за телетекст. За повече информация вижте раздела "Телетекст".

**SUBTITLE (СУБТИТРИ)** Извиква предпочитания режим на субтитри в цифров режим.

**3** **SIMPLINK** Показване на списък от AV устройства, свързани с телевизора. Когато натиснете този бутон, менюто Simplink се появява на екрана.



**VOL (Volume) (Сила на звука) ▲ или ▼** Регулира силата на звука.

**FAV(ПРЕПОЧИТАНА А ПРОГРАМА)** Показва избраната предпочитана програма.

**MUTE (Изключване на звука)** **Включва** или **изключва** звука.

**PR (Programme) (Програма) ▲ или ▼** Избира програма.

**PAGE UP/DOWN (С ТРАНИЦА НАГОРЕ/НАДОЛУ)** Преминава от един пълен екран с информация към следващия/предишния.

**Цифрови бутони 0-9** Избира програма. Избира номерирани елементи от меню.

**LIST (Списък)** показва таблицата с програмите.

**Q.VIEW (Бърз преглед)** Връща към програмата, която сте гледали непосредствено преди това.

**Бутони за управление на SIMPLINK** Контролира simplink.

### Поставяне на батериите

- Отворете капака на гнездото за батерии от задната страна.
- Поставете две батерии 1,5V AAA, като спазвате полярността (+ с +, - с -). Не смесвайте стари или употребявани батерии с нови такива.
- Затворете капака.

# ГЛЕДАНЕ НА ТЕЛЕВИЗИЯ / УПРАВЛЕНИЕ НА ПРОГРАМИТЕ

## ВКЛЮЧВАНЕ НА ТЕЛЕВИЗОРА

Когато телевизорът ви е включен, можете да се възползвате от функциите му.

- 1 Първо, свържете правилно кабела за електрозахранването. В този момент телевизорът преминава в режим на готовност
- 2 От режим на готовност, за да включите телевизора натиснете бутон  $\Phi$  / I, INPUT или P  $\wedge$   $\vee$  (или PR  $\blacktriangle$   $\blacktriangledown$ ) на телевизора, или натиснете бутон POWER(ЕЛЕКТРОЗАХРАНВАНЕ), INPUT(ВХОД), D/A, P  $\wedge$   $\vee$  (или (PR + - или P + -)) или цифрови бутони(0~9) а дистанционното, и телевизорът ще се включи.

### Инициализиране на настройката

Ако след включване на телевизора на екрана се покаже OSD (On Screen Display, екранно меню), можете да настроите Language (Език), Select Mode (Избор на режим), Country (Страна), Time Zone (Часова зона), Auto programme (Автоматична настройка на програми).

### БЕЛЕЖКА

- а. Екранното меню автоматично ще изчезне от екрана след около 40 секунди, ако не бъде натиснат бутон.
- б. Натиснете бутона **RETURN**, за да смените текущото екранно меню на предишно екранно меню.
- в. За страните без потвърдени стандарти за DTV излъчване, някои DTV функции може и да не работят, което зависи от начина на DTV излъчване.
- д. Режим Home (Дом.) е оптималната настройка за домашна обстановка и това е режимът по подразбиране за телевизора.
- е. Режим In Store (Магазин) е оптималната настройка за използване в магазин. Ако даден потребител промени данните за качеството на образа, след известен период от време режим In Store (Магазин) връща качеството на образа на изделието към настройката, зададена от нас.
- ф. Режимът (Home (Дом.), In Store (Магазин)) може да бъде променен чрез Factory Reset (Възстановяване на фабричните настройки) в меню OPTION (ОПЦИИ).

## Избор на програма

- 1 Натиснете P  $\wedge$   $\vee$  (или (PR + - или P + -)) или цифровите бутони, за да изберете номера на програмата.

## Регулиране силата на звука

- 1 Натиснете бутона VOL + - (или  $\blacktriangle$  + -) (Сила на звука), за да регулирате силата на звука.





Ако желаете да изключите звука, натиснете бутона **MUTE** (Изключване на звука).

Можете да включите отново звука, като натиснете някой от бутоните MUTE(Изключване на звука), VOL + - (или  $\blacktriangle$  + -) или I/II.

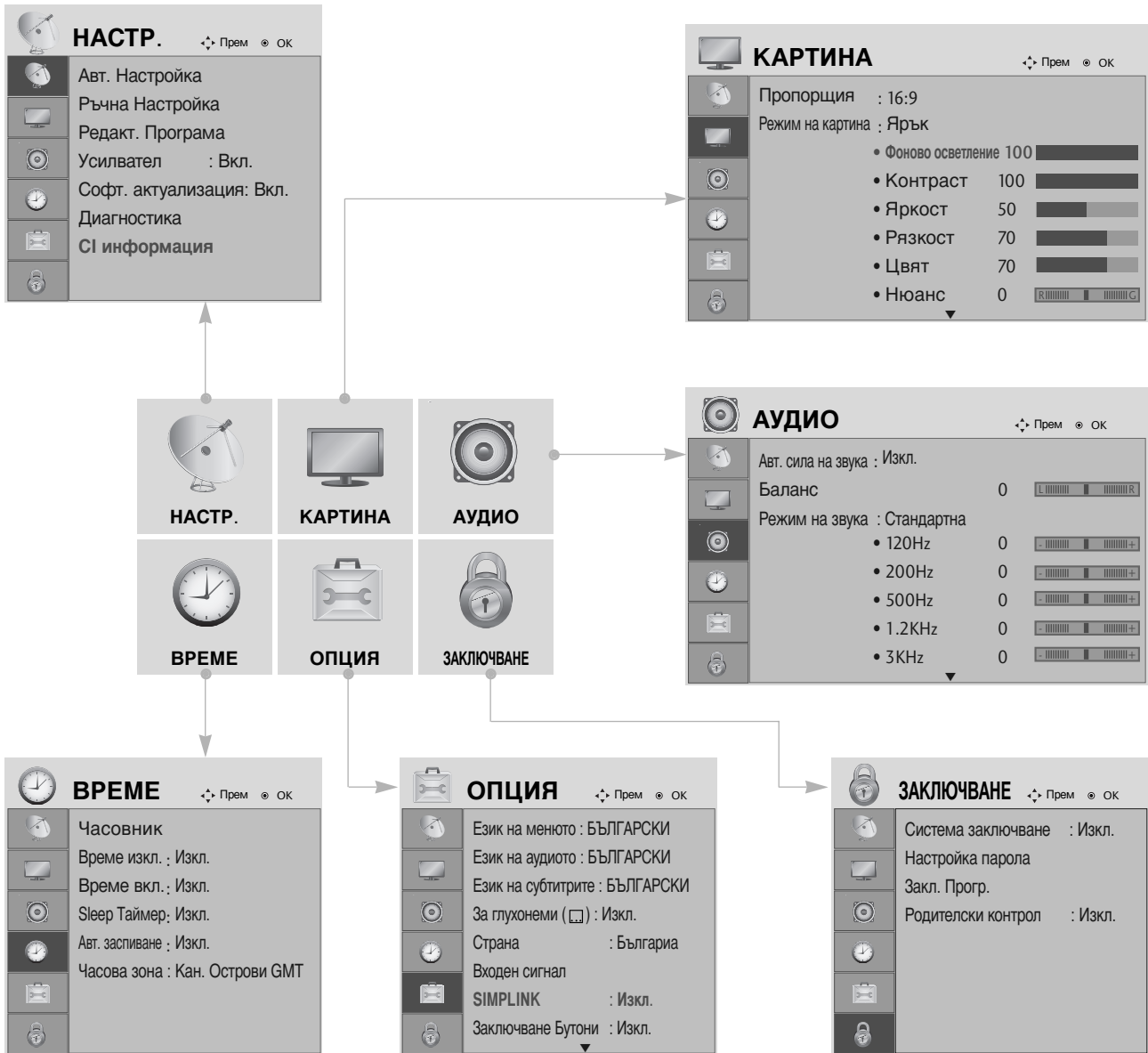
# Избор и регулиране на екранни менюта

OSD (Екранният дисплей) на вашия телевизор може да се различава от показаното в това ръководство.



- 1   Показва всяко меню.
- 2   Избира елемент от меню.
- 3  Прехвърляне в изскачащото меню.

- Натиснете бутона **MENU**, за да се върнете нормалното гледане на телевизия.
- Натиснете бутона **RETURN**, за да се върнете към предишния екран на менюто.

# ГЛЕДАНЕ НА ТЕЛЕВИЗИЯ / УПРАВЛЕНИЕ НА ПРОГРАМИТЕ

## Автоматична настройка на програмите

Използвайте го за автоматично намиране и запаметяване на програмите.

Когато започнете автоматично програмиране, цялата запаметена информация за станции ще бъде изтрита.

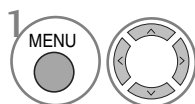
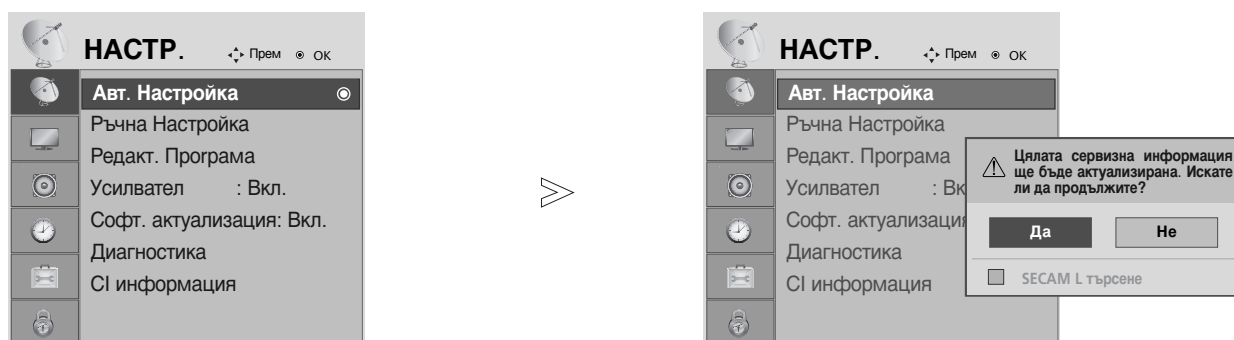

Изберете **НАСТР.**

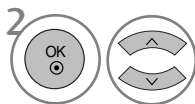

Изберете **Авт. Настройка**.

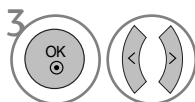

Изберете **Да**.



Изпълнете **Авт. Настройка**.

- Използвайте цифровите бутони, за да въведете 4-цифрена парола в **Система заключване Вкл**.
- Ако искате да продължите автоматичното настройка, изберете **Да**, като използвате бутона < > . След това натиснете бутона ОК. В противен случай изберете **Не**.

- Натиснете бутона **MENU**, за да се върнете нормалното гледане на телевизия.
- Натиснете бутона **RETURN**, за да се върнете към предишния екран на менюто.

# Ръчна настройка на програмите (в цифров режим)

Ръчната настройка ви дава възможност ръчно да добавите програма към своя списък от програми.

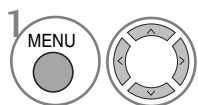

Изберете **НАСТР.**..

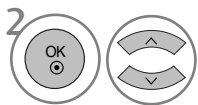

Изберете **Ръчна Настройка**.

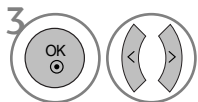

Изберете **DTV**.



Изберете желаня номер на канал.

- Използвайте цифровите бутони, за да въведете 4-цифрена парола в **Система заключване Вкл.**

- Натиснете бутона **MENU**, за да се върнете нормалното гледане на телевизия.
- Натиснете бутона **RETURN**, за да се върнете към предишния екран на менюто.

# ГЛЕДАНЕ НА ТЕЛЕВИЗИЯ / УПРАВЛЕНИЕ НА ПРОГРАМИТЕ

## Ръчна настройка на програмите (В АНАЛОГОВ РЕЖИМ)

Ръчната настройка ви дава възможност ръчно да настроите и подредите програмите в желаната от вас последователност.

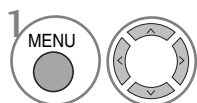

Изберете **НАСТР..**

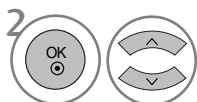

Изберете **Ръчна Настройка.**

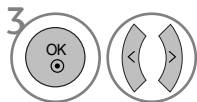

Изберете **TV.**

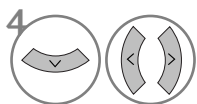

или  Изберете желания номер на програма.



Изберете телевизионна система.

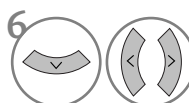

Изберете **V/UHF** или **Cable** (Кабел).

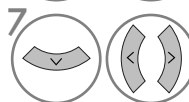

или  Изберете желания номер на канал.

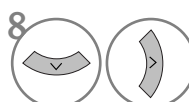

Започнете търсене.

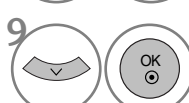

Изберете **Съхр..**

- Натиснете бутона **MENU**, за да се върнете нормалното гледане на телевизия.
- Натиснете бутона **RETURN**, за да се върнете към предишния екран на менюто.







- Използвайте цифровите бутони, за да въведете 4-цифрена парола в **Система заключване Вкл.**
- **L** : SECAM L/L' (Франция)
- **BG** : PAL B/G, SECAM B/G (Европа/Източна Европа/Asia/New Zealand/M.East/Africa/Australia)
- **I** : PAL I/II (Великобритания/Ирландия/Hong Kong/South Africa)
- **DK** : PAL D/K, SECAM D/K (Източна Европа/China/Africa/CIS)
- За да запаметите друга програма, повторете стъпки 4-9.



## ■ Задаване на име на канал











Също така за всеки номер на програма можете да зададете име на канал от пет символа.

- 1   Изберете **НАСТР..**
- 2   Изберете **Ръчна Настройка.**
- 3   Изберете **TV.**
- 4   Изберете **Име.**

- 5   Изберете позицията, задайте втори знак и т.н. Можете да използвате буквите от А до Z, цифрите от 0 до 9, +/- или празно поле.
- 6   Изберете **Затваряне.**
- 7   Изберете **Съхр..**

## ■ Фина настройка

По принцип фината настройка е необходима, ако образът е лош.

- 1   Изберете **НАСТР..**
- 2   Изберете **Ръчна Настройка.**
- 3   Изберете **TV.**
- 4  Изберете **Фино.**
- 5  Направите фина настройка за получаване на най-добра картина и звук.
- 6   Изберете **Съхр..**

- Натиснете бутона **MENU**, за да се върнете нормалното гледане на телевизия.
- Натиснете бутона **RETURN**, за да се върнете към предишния екран на менюто.

# ГЛЕДАНЕ НА ТЕЛЕВИЗИЯ / УПРАВЛЕНИЕ НА ПРОГРАМИТЕ

## Промяна на програма

Когато даден номер на програма се пропуска, това означава, че при нормален режим на гледане на телевизия няма да можете да го изберете с бутон **P** ^ ∨ (или **(PR + -** или **P + -)**) при гледане на телевизия.

Ако искате да изберете пропуснатата програма, въведете директно номера на програмата с цифровите бутони или я изберете от менюто за редактиране на програма.

Тази функция ви дава възможност да пропуснете запаметените програми.

Само в някои страни е възможно преместването на номер на програма с **ЖЪЛТИЯ** бутон.

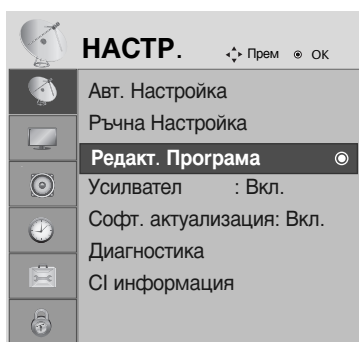

1 Изберете **НАСТР.**..



2 Изберете **Редакт. Програма.**



3 Влезте в **Редакт. Програма.**



4 Изберете програмата, която да запаметите или пропуснете.

- Използвайте цифровите бутони, за да въведете 4-цифрена парола в **Система заключване Вкл.**

- Натиснете бутон **MENU**, за да се върнете нормалното гледане на телевизия.
- Натиснете бутон **RETURN**, за да се върнете към предишния екран на менюто.

## В DTV/RADIO РЕЖИМ

### ■ Пропускане на номер на програма



Изберете номера на програмата, която да пропуснете.



Програмата, която ще бъде пропусната, се променя в синьо.



Освободете пропуснатата програма.

- Когато даден номер се пропуска, това означава, че при нормален режим на гледане на телевизия няма да можете да го избирате с бутон P ^ v (или (PR + - или P + -)).
- Ако искате да изберете пропуснатата програма, въведете директно номера на програмата с цифровите бутони или я изберете от менюто за редактиране на програма или електронния указател на програмите (EPG).

### ■ Избор на предпочитана програма.



Изберете номера на любимата си програма.

- Веднага ще включи избраната програма в списъка с любими програми.

# ГЛЕДАНЕ НА ТЕЛЕВИЗИЯ / УПРАВЛЕНИЕ НА ПРОГРАМИТЕ

## В TV РЕЖИМ

Тази функция ви дава възможност да изтриете или пропуснете запаметените програми.

### ■ Auto Sort (Автоматично сортиране)



Стартирайте **Авт. Сортиране**.

- След като веднъж активирате Auto Sort (Автоматично сортиране), повече не можете да редактирате програми.

### ■ Изтриване на програма



Изберете номера на програмата, която да изтриете.



Програма, която ще бъде изтрита, се променя в червено.

- Маркираната програма се изтрива, всички останали програми се преместват с една позиция нагоре.



Освободете програма, която да се изтрие.

### ■ Преместване на програма



Изберете номера на програмата, която да преместите.



Програмата, която ще бъде преместена, се променя в ЖЪЛТО.



Освободете програмата, която да се премести.

### ■ Пропускане на номер на програма

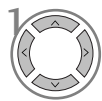

Изберете номера на програмата, която да пропуснете.



Програмата, която ще бъде пропусната, се променя в синьо.



Освободете пропуснатата програма.

- Когато даден номер се пропуска, това означава, че при нормален режим на гледане на телевизия няма да можете да го изберете с бутон P ^ v (или (PR + - или P + -)).
- Ако искате да изберете пропуснатата програма, въведете директно номера на програмата с цифровите бутони или я изберете от менюто за редактиране на програма или програмната схема.

### ■ Избор на предпочитана програма







Изберете номера на любимата си програма.

- Избраната програма ще бъде включена в списъка с любими програми.

## Booster (Усилвател) (В ЦИФРОВ РЕЖИМ)

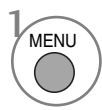
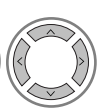
Ако телевизионният сигнал е слаб, задайте Booster (Усилвател) на On (Вкл).

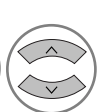

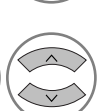
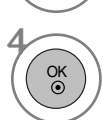
-   Изберете **НАСТР.**
-   Изберете **Усилвател.**
-   Изберете **On** (Включено) или **Off** (Изключено).
-  Запомнете.

- Натиснете бутона **MENU**, за да се върнете нормалното гледане на телевизия.
- Натиснете бутона **RETURN**, за да се върнете към предишния екран на менюто.

# ГЛЕДАНЕ НА ТЕЛЕВИЗИЯ / УПРАВЛЕНИЕ НА ПРОГРАМИТЕ

## SOFTWARE UPDATE (АКТУАЛИЗАЦИЯ НА СОФТУЕРА) (САМО В ЦИФРОВ РЕЖИМ)

Софтуерна актуализация означава, че софтуерът ще бъде изтеглен през цифрова сухоземна излъчваща система.

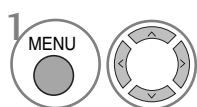
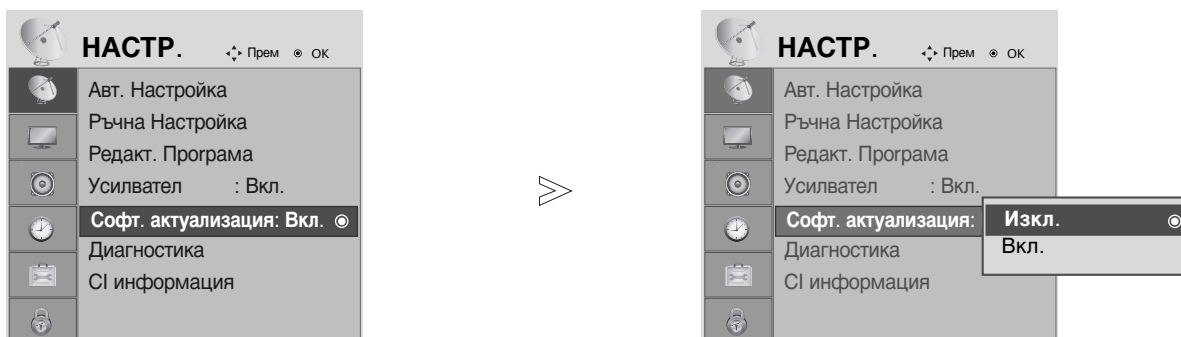

Изберете **НАСТР.**

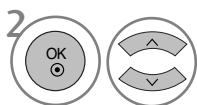

Изберете **Софт. актуализация.**

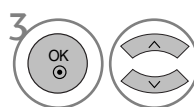

Изберете **On** (Включено) или **Off** (Изключено).  
• Ако изберете **Вкл.**, ще се покаже поле за потвърждение от потребителя, за да уведоми, че е намерен нов софтуер.



Запомнете.

\* При задаване на "Актуализация на софтуера"

Понякога при предаването на актуализирана информация за цифровия софтуер на екрана на телевизора ще се появи следното меню.

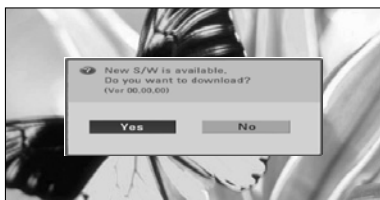

Когато менюто Software Update (Актуализиране на софтуера) е в положение "Off" (Изкл.), се показва съобщение да го промените на "On" (Вкл.).

Изберете **Да** с помощта на бутоната < > и когато видите следната картина.

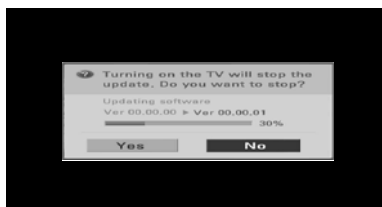

При изключване на захранването изтеглянето започва. При включване на захранването по време на актуализиране се показва лентата на напредъка.

След завършване на актуализирането на софтуера системата се рестартира.

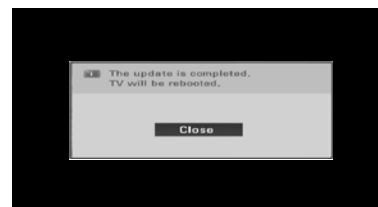

- По време на извършването на актуализация на софтуера имайте предвид следното:

- Захранването на телевизора не трябва да се прекъсва.
- Телевизорът не трябва да се изключва.
- Връзката към антената не трябва да се прекъсва.
- След актуализация на софтуера можете да проверите актуализираната версия на софтуера в менюто Диагностика .

# DIAGNOSTICS (ДИАГНОСТИКА) (В ЦИФРОВ РЕЖИМ)

Тази функция ви позволява да видите производителя, модела/типа, серийния номер и версията на софтуера.

Показва информацията и силата на сигнала на включения MUX.

Показва силата на сигнала и името на услугата на избрания MUX.

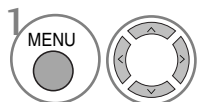

1 Изберете **НАСТР.**..

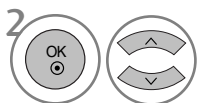

2 Изберете **Диагностика**.



3 Покажете Manufacturer (Производител), Model/Type (Модел/тип), Serial Number (Сериен номер) и Software Version (Версия на софтуера).

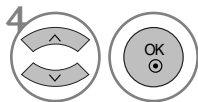

4 Покажете информацията за канала.

- Натиснете бутона **MENU**, за да се върнете нормалното гледане на телевизия.
- Натиснете бутона **RETURN**, за да се върнете към предишния екран на менюто.

## ИНФОРМАЦИЯ ЗА CI [ОБЩ ИНТЕРФЕЙС]

Тази функция ви позволява да гледате някои кодирани услуги (платени услуги). Ако извадите CI модула, няма да можете да гледате платените услуги. Когато модулет се постави в слота за CI, можете да влезете в менюто на модула. За да закупите модул и смарт карта, обърнете се към своя доставчик. Не поставяйте или изваждайте често САМ модула от апарата. Това може да предизвика неизправност. Когато апаратът се включи след поставяне на CI модула, често не се чува звук.

Може да се появи неестествена картина, в зависимост от CI модула и смарт картата.

Функцията CI (Общ интерфейс) може да не е приложима в зависимост от условията на излъчване в страната.

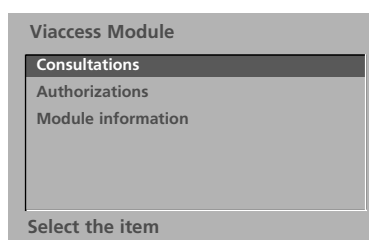
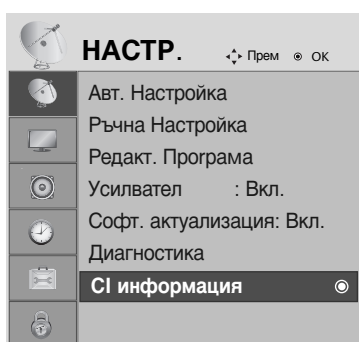

- Това екранно меню е само за илюстрация, като опциите на менюто и форматът на екрана ще бъдат различни, в зависимост от доставчика на цифровите платени услуги.
- Възможно е да сменят екрана на менюто на CI (Common Interface) и услугата чрез своя доставчик.

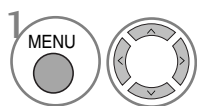

Изберете **НАСТР..**

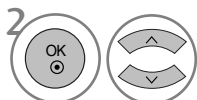

Изберете **CI информация.**

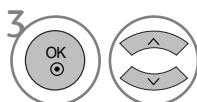

Изберете желаните елементи. Информация за модула, информация за смарт картата, език, изтеглен софтуер и др.



- Натиснете бутона **MENU**, за да се върнете нормалното гледане на телевизия.
- Натиснете бутона **RETURN**, за да се върнете към предишния екран на менюто.



## Програмна схема

Можете да проверите запаметените програми, като извикате програмната схема.

 Показва се при програма от "Заклучени".

### ■ Извикване на програмната схема



Покажете PROGRAMME LIST (С ПИСЪК НА ПРОГРАМИТЕ).

- Може да откриете някои сини програми. Настроени са така, че да се пропускат в режим автоматично програмиране или редактиране.
- Някои програми с изписан номер в програмната схема указват, че нямат име на канала.

### ■ Избор на програма в програмната схема



Изберете програма.



Превключете на програмата с желанния номер.



Режимът ще се смени от програмата, която гледате в момента от телевизор на DTV и на Radio (Радио).

### ■ Преглеждане на програмната схема

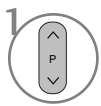

или  Превъртете страниците.



Върнете се към телевизионен режим.

### ■ Показване на таблицата на предпочитаните програми



Показва списъка на предпочитаните програми.

# ГЛЕДАНЕ НА ТЕЛЕВИЗИЯ / УПРАВЛЕНИЕ НА ПРОГРАМИТЕ

## (Без 19/22LS4D\*, 42/50PG10\*\*)

Работи само на устройство с лого SIMPLINK. Проверете за наличието на лого SIMPLINK.

Изделието може да не работи правилно, когато се използва с други изделия с HDMI-CEC функция.

Това ви позволява да управлявате и пускате други AV устройства, свързани с телевизора, посредством HDMI кабел без допълнителни кабели и настройки.

Ако не искате да е включено менюто SIMPLINK, изберете **Изкл.**

Функцията SIMPLINK не се поддържа за входа HDMI IN 3.

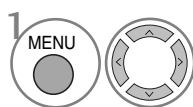
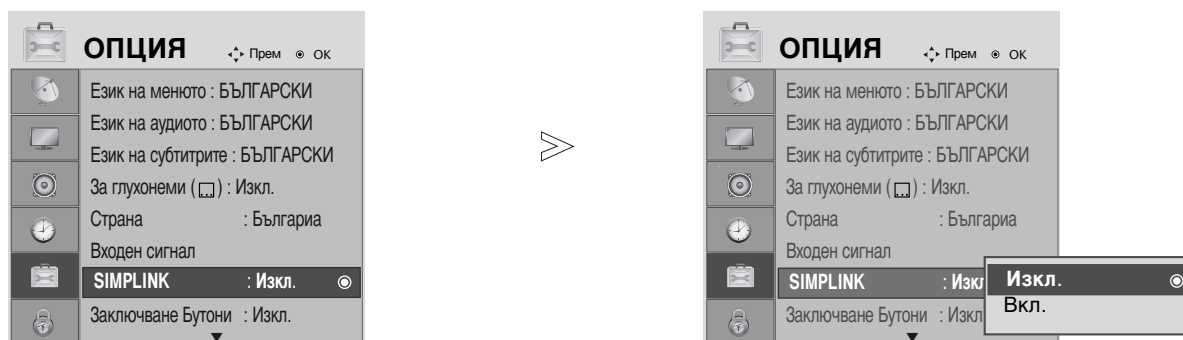

Изберете **ОПЦИЯ**.

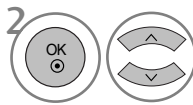

Изберете **SIMPLINK**.

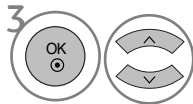

Изберете **On** (Включено) или **Off** (Изключено).



Запомнете.

- Натиснете бутона **MENU**, за да се върнете нормалното гледане на телевизия.
- Натиснете бутона **RETURN**, за да се върнете към предишния екран на менюто.

### **БЕЛЕЖКА**

- ▶ Свържете HDMI кабела към HDMI/DVI IN или гнездото (HDMI изход) на гърба на устройството SIMPLINK с гнездото HDMI IN.
- ▶ За домашно кино с функцията SIMPLINK: след свързване на гнездото HDMI по горния метод свържете кабела DIGITAL AUDIO OUT към гнездото DIGITAL AUDIO IN на гърба на телевизора и към гнездото OPTICAL на гърба на устройството SIMPLINK.
- ▶ Когато използвате външно устройство със SIMPLINK, натиснете бутона TV от бутоната MODE на дистанционното управление и тогава работете с него.
- ▶ Когато входният източник бъде превключен към друг такъв чрез бутон INPUT на дистанционното управление или по друг начин, устройството, работещо със SIMPLINK, спира.
- ▶ Когато избирате или работите с носител на информация в устройството с функция Home theater (домашно кино), тонколоната автоматично превключва на HT Speaker (слушане през домашно кино).

## Функции на SIMPLINK

### възпроизвеждане на диск

Управлявайте свързаните AV устройства чрез натискане на бутоните  $\wedge$   $\vee$   $\lt$   $\gt$  ОК,  $\blacktriangleright$ ,  $\blacksquare$ , II,  $\blacktriangleleft$  и  $\blacktriangleright$ . (Бутонът  $\bullet$  не предлага такива функции.)

### Пряко възпроизвеждане

След свързването на AV устройствата към телевизора, можете директно да управлявате тези устройства и да пускате медийни носители без допълнителни настройки.

### Избор на AV устройство

Позволява ви да изберете едно от AV устройствата, свързани към телевизора, и да го пускате.

### Изключване на всички устройства

Когато изключите телевизора, се изключват всички свързани устройства.

### Изключване на аудио изхода

Предлага лесен начин да изключвате аудио изхода.

### Синхронизирано включване

Телевизионният приемник ще премине автоматично в режим на включване, след като плейърът с функцията Simplink започне да възпроизвежда по HDMI връзката.

**\*Устройство, което е свързано към телевизора през HDMI кабел, но не поддържа Simplink, не предлага тази функция.**

## Меню SIMPLINK

Натиснете бутона  $\wedge$   $\vee$   $\lt$   $\gt$ , а след това бутона ОК, за да изберете желанния източник на SIMPLINK.

- 1 **TV viewing (Гледане на телевизия):** Превключване на предишния телевизионен канал, независимо от режима в момента.
- 2 **DISC playback (Изпълнение на ДИСК):** Избор и изпълнение на свързани дискове. Когато има на разположение повече от един диск, заглавията на дисковете по удобен начин се показват отдолу на екрана.
- 3 **VCR playback (Изпълнение на видеорекордер):** Изпълнение и управление на свързан видеорекордер.
- 4 **HDD Recordings playback (Възпроизвеждане на записи от твърд диск):** Възпроизвеждане и управление на записи, съхранявани на твърдия диск.
- 5 **Audio Out to Home theatre/Audio Out to TV (Аудио изход към домашно кино/към телевизор):** Избор на тонколони на домашното кино или телевизора за изход на аудио.

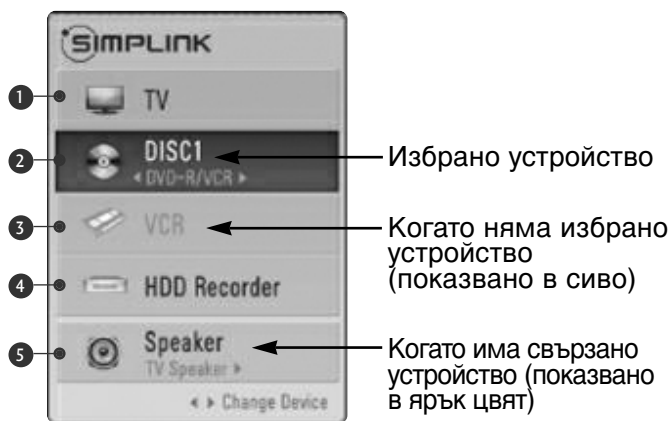





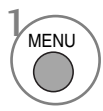

- Домашно кино: Поддържа се само едно в даден момент
- DVD рекордер: Поддържат се до три едновременно
- Видеокасетофон: Поддържа се само един в даден момент

# ГЛЕДАНЕ НА ТЕЛЕВИЗИЯ / УПРАВЛЕНИЕ НА ПРОГРАМИТЕ

## INPUT LABEL (ЕТИКЕТ НА ВХОДА)

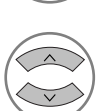
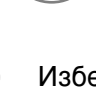
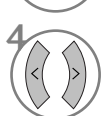
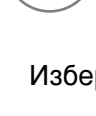

-   Изберете **ОПЦИЯ**.
-    Изберете **Входен сигнал**.
-    Изберете източника.
-   Изберете етикета.

- Само за 19/22LS4D\*, 42/50PG10\*\*

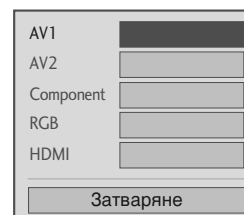

- Натиснете бутона **MENU**, за да се върнете нормалното гледане на телевизия.
- Натиснете бутона **RETURN**, за да се върнете към предишния екран на менюто.

## AV MODE (АУДИО/ВИДЕО РЕЖИМ)

При свързване на аудиовизуални устройства към външен вход може да се избират оптимални изображения и звук.

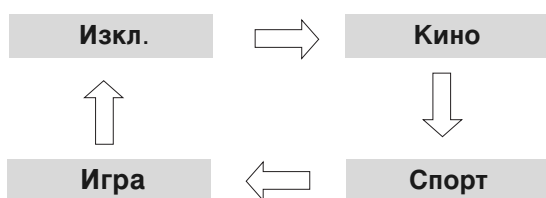

Изберете източника.



- Ако изберете режим Cinema (Кино) в AV mode (AV режим), режимът Cinema (Кино) ще се избере за Picture Mode (Режим картина) и Sound Mode (Режим звук), съответно в менютата PICTURE (КАРТИНА) и AUDIO (АУДИО).
- Ако в AV mode (AV режим) изберете Off (Изкл.), ще се изберат картината и изображението, които зададете първоначално.

# EPG (ЕЛЕКТРОНЕН УКАЗАТЕЛ НА ПРОГРАМИТЕ) (В ЦИФРОВ РЕЖИМ)

Тази система има Електронен указател на програмите (EPG), който ви помага при намиране на възможностите за гледане.

EPG предлага информация като списъци на програмите, начални и крайни часове на всички предлагани услуги. Освен това, често в EPG се предлага подробна информация за програмата (наличието и количеството на тези програми е различно в зависимост от конкретната програма).

Тази функция може да се използва само когато от съответната програма се излъчва EPG информация.

В EPG се показва описание на програмите за следващите 8 дни.

## Включване/изключване на EPG



Включете или изключете EPG.



## Избор на програма

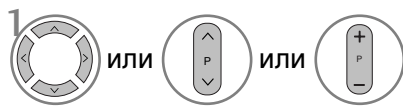

Изберете желаната програма.



Покажете желаната програма.

## Функция на бутоните в режим на указател NOW/NEXT



**ЧЕРВЕНО** Смяна на режима на EPG.



**ЖЪЛТО** Въвеждане на запис на таймер/напомняне на режима на настройка.



**СИНЬО** Въвеждане на запис на таймер/напомняне на режима на списък

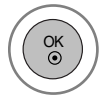

Променете на избраната програма.

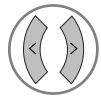

Изберете програма от NOW или NEXT.



Изберете програмата на излъчване.



или



Страница нагоре/надолу.



или



Изключване на EPG.



или



Избор на телевизионна или радио програма.



Включване или изключване на подробната информация.

## Функция на бутоните в режим "8-дневен указател"



**ЧЕРВЕНО** Смяна на режима на EPG.



**ЗЕЛЕНО** Влизане в режим на настройка на дата.



**ЖЪЛТО** Въвеждане на запис на таймер/напомняне на режима на настройка.



**СИНЬО** Въвеждане на запис на таймер/напомняне на режима на списък



Променете на избраната програма.

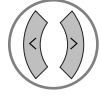

Изберете програма от NOW или NEXT.



Изберете програмата на излъчване.



или



Страница нагоре/надолу.



или



Изключване на EPG.



или



Избор на телевизионна или радио програма.



Включване или изключване на подробната информация.

## Функция на бутоните в режим на смяна на датата



**ЗЕЛЕНО** Изключване на режима на настройка на датата.



Смяна в избраната дата.

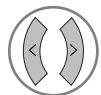

Избор на дата.



Изключване на режима на настройка на датата.



или



Изключване на EPG.

# EPG (ЕЛЕКТРОНЕН УКАЗАТЕЛ НА ПРОГРАМИТЕ) (В ЦИФРОВ РЕЖИМ)

## Функция на бутоните в полето за разширено описание



Страница нагоре/надолу.



Въвеждане на запис на таймер/напомняне на режима на настройка.



Включване или изключване на подробната информация.



или



Изключване на EPG.

## Функция на бутоните в режим на настройка на запис/напомняне

- Тази функция се предлага само когато записваща апаратура, която използва сигнализиране на записване с рiп8 е свързано с извода DTV-OUT, като се използва кабел SCART.
- Два часа след включване на телевизора чрез функцията Remind (Напомняне), той автоматично се връща в режим на готовност, освен ако не се натисне някой бутон.



Преминаване към режим на указател или списък на таймер.



Запаметяване на запис/напомняне на таймер



Избор на тип, услуга, дата или време начало/край.



Настройка на функция.

## Функция на бутоните в режим Schedule List (Списък планирани)



Добавяне на нов режим на ръчна настройка на таймера



Влезте в режим Schedule List (Списък планирани).



Изтриване на избрания елемент.



Преминаване в режим на указател.



Изберете Schedule List.



# УПРАВЛЕНИЕ НА КАРТИНАТА

## УПРАВЛЕНИЕ НА РАЗМЕРА НА КАРТИНАТА (СЪОТНОШЕНИЕ)

Можете да гледате екрана в различни формати на картината: **16:9**, **Just Scan**, **Оригинална**, **4:3**, **14:9** и **Увеличаване1/2**.

Ако продължително време на екрана се показва фиксирано изображение, то може да се отпечата на екрана и да остане видимо.

Можете да регулирате пропорцията на увеличението с бутона  $\wedge \vee$ .

Тази функция действа при следните видове сигнал.



Изберете желаня формат на картината.

- Можете да регулирате Aspect Ratio (Съотношение на страните) от меню PICTURE (КАРТИНА) или Q.MENU (БЪРЗО МЕНЮ).
- За настройка на увеличаването изберете 14:9, Zoom1 и Zoom2 в менюто за съотношение на страните. След като завършите избора на степен на увеличение, дисплеят се връща към бързото меню.

### • 16:9

Този избор води до хоризонтално регулиране на образа, в линейно съотношение, до запълване на целия екран (полезно е при гледане на DVD във формат 4:3).



### • 4:3

С този избор ще можете да гледате образ в оригиналното съотношение 4:3, със сиви ивици отляво и отдясно.

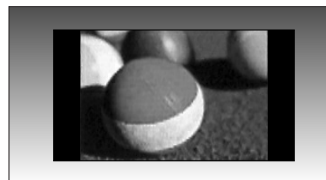

# УПРАВЛЕНИЕ НА КАРТИНАТА

## • Оригинална

Когато вашият телевизор приеме широкоекранный сигнал, той автоматично ще превключи на формата на изпращания образ.

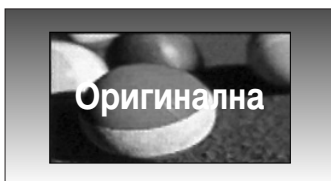

## • 14:9

В режим 14:9 можете да гледате образ 14:9 и стандартни телевизионни програми. Екран 14:9 се гледа така, че екран 4:3 е увеличен нагоре/надолу и наляво/надясно.



## • Увеличаване1

С този избор ще можете да гледате образа без изменение и със запълване на екрана. Въпреки това горната и долната част от образа ще бъдат отрязани.



## • Увеличаване2

Изберете Zoom 2 (Мащабиране 2), ако желаете образът да се измени, като едновременно се изтегли хоризонтално и се отреже вертикално. Така картината ще направи поравно компромис с изменението и запълването на екрана.



## • Just Scan

Този избор ще ви позволи да гледате картина с най-добро качество, без загуба на оригиналната картина с висока разделителна способност. Забележка: Ако в оригиналната картина има шум, ще видите шума по ръба.

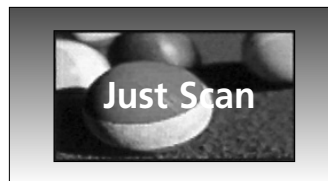

## ! БЕЛЕЖКА

- ▶ Можете да избирате 4:3, 16:9 (Широк екран), 4:3, 14:9, Zoom 1/2 (Мащабиране 1/2) само в режим Компонент (Компонентно) (под 720p).
- ▶ Можете да избирате само 4:3 и 16:9 (Широк екран) в режими RGB/HDMI[PC].
- ▶ В режим **HDMI/Компонент** (DTV/HDMI/Компонентно) (над 720p), се предлага само **Just Scan** (Само сканиране).
- ▶ Можете да избирате само Original (Оригинал) в цифров телетекст на английски (MPEG-5).

# ПРЕДВАРИТЕЛНО ЗАДАДЕНИ НАСТРОЙКИ НА КАРТИНАТА

## Зададен режим на картината

- ▶ Използването на Intelligent Sensor (Интелигентен сензор) е възможно само за моделите 32/37/42/47/52LG5\*\*\*.
- ▶ В ПЛАЗМЕНИТЕ модели телевизори Backlight (Фоново осветление) няма да се покаже.

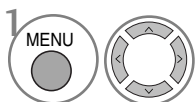
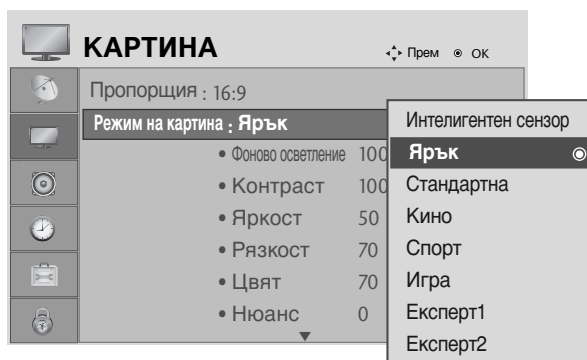
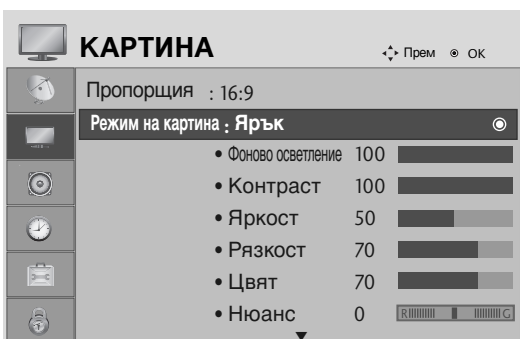

1 Изберете **КАРТИНА**.

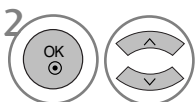

2 Изберете **Режим на картина**.

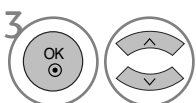

3 Изберете желаната стойност за картината.

- Режимът на картината регулира телевизора за най-добър вид на картината. Изберете от менюто **Режим на картина** предварително зададената стойност въз основа на категорията на програмата.
- Когато е включена функцията "Интелигентен сензор", картината се регулира автоматично, за да е най-подходяща за условията на средата. (само за 32/37/42/47/52LG5\*\*\*)
- Можете да регулирате Picture Mode (Режим Картина) и в Q.Menu (Бързо меню).
- **Интелигентен сензор** : Настройва картината в съответствие с обкръжаващите условия. (само за 32/37/42/47/52LG5\*\*\*)







- Натиснете бутона **MENU**, за да се върнете нормалното гледане на телевизия.
- Натиснете бутона **RETURN**, за да се върнете към предишния екран на менюто.

# УПРАВЛЕНИЕ НА КАРТИНАТА

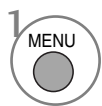
## Автоматично управление на цветовия тон (Топъл/Средна/студен)

Изберете една от три автоматични настройки на цвета. Задайте Топли, за да подсилите топлите цветове като червено, или Студена, за да виждате по-малко наситени цветове, с повече синьо.



- 1   Изберете **КАРТИНА**.
- 2   Изберете **Допълнително управление**.
- 3   Изберете **Цветна температура**.
- 4  Изберете едно от следните: **Студена**, **Средна** или **Топла**.

- Натиснете бутона **MENU**, за да се върнете нормалното гледане на телевизия.
- Натиснете бутона **RETURN**, за да се върнете към предишния екран на менюто.

# РЪЧНА НАСТРОЙКА НА КАРТИНАТА

## Режим на картината - опция на потребителя

- ▶ Използването на Intelligent Sensor (Интелигентен сензор) е възможно само за моделите 32/37/42/47/52LG5\*\*\*.
- ▶ В ПЛАЗМЕНИТЕ модели телевизори Backlight (Фоново осветление) няма да се покаже.

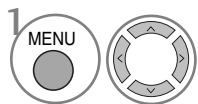

Изберете **КАРТИНА**.

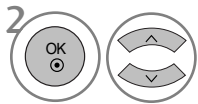

Изберете **Режим на картина**.

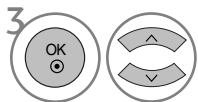

Изберете желаната стойност за картината.

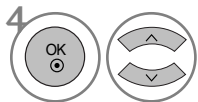

Изберете **Фоново осветление** (само за LCD телевизори), **Контраст**, **Яркост**, **Рязкост**, **Цвят** или **Нюанс**.

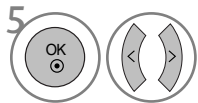

Направете необходимите настройки.

- Натиснете бутона **MENU**, за да се върнете нормалното гледане на телевизия.
- Натиснете бутона **RETURN**, за да се върнете към предишния екран на менюто.

### ! БЕЛЕЖКА

- ▶ В режим RGB-PC не можете да регулирате цвят, контрастност и оттенък до желани от вас нива.

# УПРАВЛЕНИЕ НА КАРТИНАТА

## Picture Mode-Expert Control (Режим Картина-Експертен контрол)

Чрез сегментиране на категории, Expert1 (Експерт1) и Expert2 (Експерт2) предлагат повече категории, които потребителите могат да задават по желание, което им предлага оптимално качество на картината.

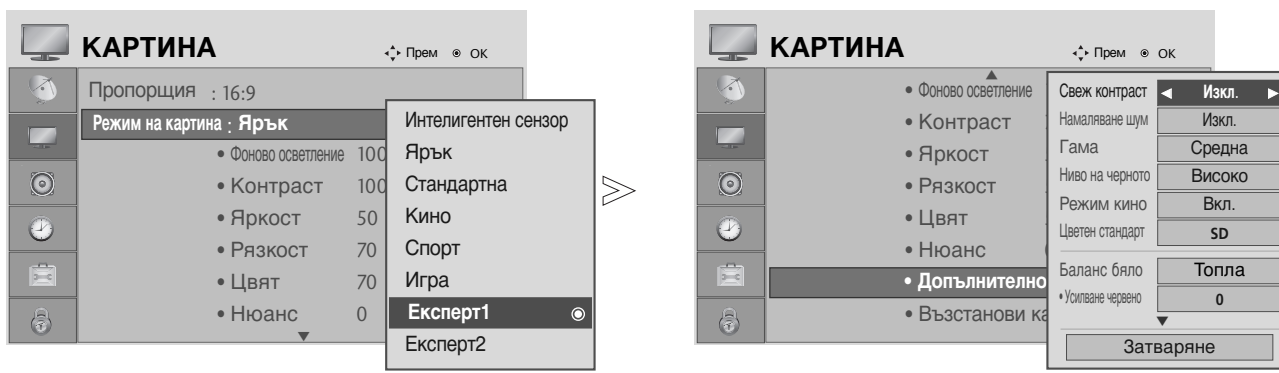

УПРАВЛЕНИЕ НА КАРТИНАТА

-   Изберете **КАРТИНА**.
-   Изберете **Режим на картина**.
-   Изберете **Експерт1** или **Експерт2**.
-   Изберете **Допълнително управление**.
-   Изберете желаните от вас източници.
-   Направете необходимите настройки.

- Натиснете бутона **MENU**, за да се върнете нормалното гледане на телевизия.
- Натиснете бутона **RETURN**, за да се върнете към предишния екран на менюто.

# ТЕХНОЛОГИЯ ЗА ПОДОБРЯВАНЕ НА КАРТИНАТА

## Свеж контраст

Оптимизира автоматично контраста според яркостта на отражението.

## Свеж цвят

Регулира автоматично цветовете на отражението, за да възпроизведе възможно най-естествени цветове.

## Намаляване шум

Премахва шума до ниво, при което не смуцава оригиналната картина.

## Гама

Високите стойности на гама водят до избледняване (побеляване) на изображенията, докато ниските стойности довеждат до изображения с висок контраст.

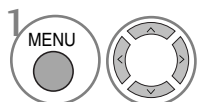

Изберете **КАРТИНА**.

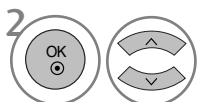

Изберете **Допълнително управление**.

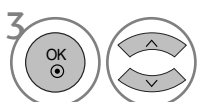

Изберете **Свеж контраст**, **Свеж цвят**, **Намаляване шум** или **Гама**.



Изберете желаните от вас източници.

- Натиснете бутона **MENU**, за да се върнете нормалното гледане на телевизия.
- Натиснете бутона **RETURN**, за да се върнете към предишния екран на менюто.







# УПРАВЛЕНИЕ НА КАРТИНАТА

## РАЗШИРЕНИ – РЕЖИМ ФИЛМ

Настройка на телевизора за най-добро качество на картината при гледане на филми.

Тази функция действа само в режими TV, AV (аудио/видео) и **Компонент** 480i/576i/1080i.

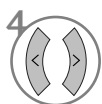

-   Изберете **КАРТИНА**.
-   Изберете **Допълнително управление**.
-   Изберете **Режим кино**.
-  Изберете **On** (Включено) или **Off** (Изключено).

- Натиснете бутона **MENU**, за да се върнете нормалното гледане на телевизия.
- Натиснете бутона **RETURN**, за да се върнете към предишния екран на менюто.





# РАЗШИРЕНИ НАСТРОЙКИ – НИВО НА ЧЕРНОТО (ТЪМНИНАТА)

Когато гледате филм, тази функция регулира телевизора за най-добро качество на картината.

Тази функция действа в следните режими: **AV (NTSC-M)**, **HDMI** или **Компонент**.



- 1   Изберете **КАРТИНА**.
- 2   Изберете **Допълнително управление**.
- 3   Изберете **Ниво на черното**.
- 4   Изберете **Ниско** или **Високо**.

- **Ниско** : Отражението на екрана става по-тъмно.
- **Високо** : Отражението на екрана става по-ярко.
- **Auto (автоматично)** : Реализиране на нивото на черното на екрана и автоматично задаване на високо или ниско.

- Натиснете бутона **MENU**, за да се върнете нормалното гледане на телевизия.
- Натиснете бутона **RETURN**, за да се върнете към предишния екран на менюто.

# УПРАВЛЕНИЕ НА КАРТИНАТА



## EYE CARE (ГРИЖА ЗА ОЧИТЕ)

(само за LCD телевизори)

Това помага да регулирате яркостта, когато екранът е твърде ярък, за да избегнете заслепяването.

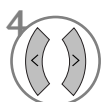

УПРАВЛЕНИЕ НА КАРТИНАТА

-   Изберете **КАРТИНА**.
-   Изберете **Допълнително управление**.
-   Изберете **Eye Care**.
-  Изберете **On** (Включено) или **Off** (Изключено).

- Натиснете бутона **MENU**, за да се върнете нормалното гледане на телевизия.
- Натиснете бутона **RETURN**, за да се върнете към предишния екран на менюто.

# НУЛИРАНЕ НА КАРТИНАТА

Настройките на избраните режими на картина се възстановяват на фабрично заложените си стойности.

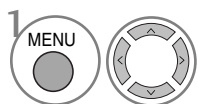
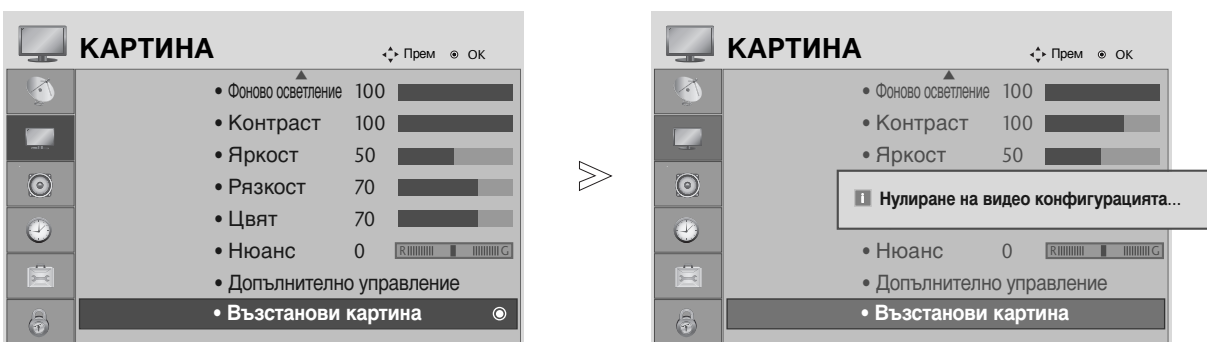

Изберете **КАРТИНА**.

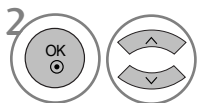

Изберете **Възстанови картина**.



Връща зададената стойност в начално състояние.

- Натиснете бутона **MENU**, за да се върнете нормалното гледане на телевизия.
- Натиснете бутона **RETURN**, за да се върнете към предишния екран на менюто.

# УПРАВЛЕНИЕ НА КАРТИНАТА

## Метод ISM (Image Sticking Minimization - Свеждане до минимум на постоянни изображения)

(само за плазмени телевизори)

Спряно или неподвижно изображение от компютърна/видео игра, показано на екрана продължително време, може да доведе до поява на "призрачно" изображение, което остава дори след като промените картината. Избягвайте да оставяте неподвижно изображение на екрана за дълъг период от време.

### Изчистване

Функцията "варосване" премахва трайните изображения от екрана.

Бележка: Възможно е прекалено наситено изображение да не може да се премахне с "Варосване".

### Иск. Спътн

Orbiter ви помага да избегнете "призрачни" изображения. Най-добре е да не се допуска картината да се фиксира на едно място на екрана. За да се избегне задържане на образи на екрана, картината ще се движи на всеки 2 минути.

### Инверсия

Тази функция инвертира цвета на панела на екрана.

Цвета на панела се инвертира автоматично на всеки 30 минути.

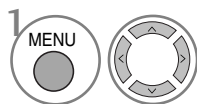
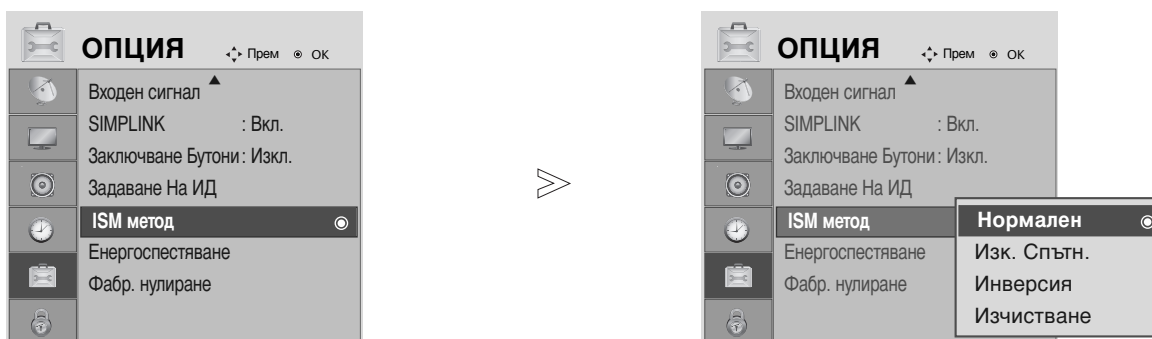

Изберете **ОПЦИЯ**.

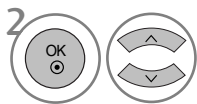

Изберете **ISM метод**.

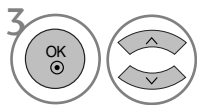

Изберете **Нормален, Иск. Спътн., Инверсия** или **Изчистване**.



Запомнете.

• Ако не е необходимо да настройвате тази функция, задайте **Нормално**.

- Натиснете бутона **MENU**, за да се върнете нормалното гледане на телевизия.
- Натиснете бутона **RETURN**, за да се върнете към предишния екран на менюто.

# РЕЖИМ НА ИКОНОМИЯ НА ЕНЕРГИЯ

(само за плазмени телевизори)

ова е функцията за намаляване на консумацията на електроенергия от телевизора.

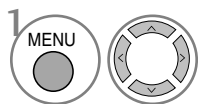
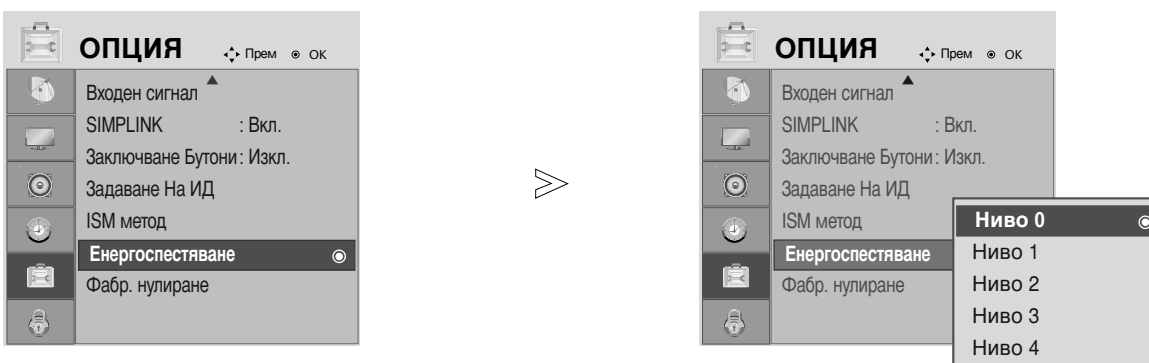

1 Изберете **ОПЦИЯ**.

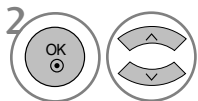

2 Изберете **Енергоспестяване**.

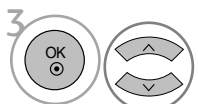

3 Изберете **Ниво 0, Ниво 1, Ниво 2, Ниво 3** или **Ниво 4**.

• Level 0 (Ниво 0) е най-яркото.



4 Запомнете.

## ! БЕЛЕЖКА

- Фабричната настройка по подразбиране отговаря на изискванията на **Energy star** и е регулирана на подходящото ниво за гледане в домашни условия. Можете да увеличавате яркостта на вашия екран, като регулирате **Енергоспестяване** (Ниво на икономия на енергия) или като настроите **Режим на картина**.

- Натиснете бутона **MENU**, за да се върнете нормалното гледане на телевизия.
- Натиснете бутона **RETURN**, за да се върнете към предишния екран на менюто.

# УПРАВЛЕНИЕ НА ЗВУКА И ЕЗИКА

► В моделите 19/22LS4D\* TV Speaker (ТВ високоговорител) няма да се покажат.

## АВТОМАТИЧЕН ИЗРАВНИТЕЛ НА ЗВУКА

Автоматичният изравнител на звука поддържа автоматично еднаква сила на звука дори и при промяна на програмите.

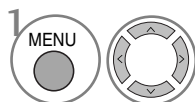
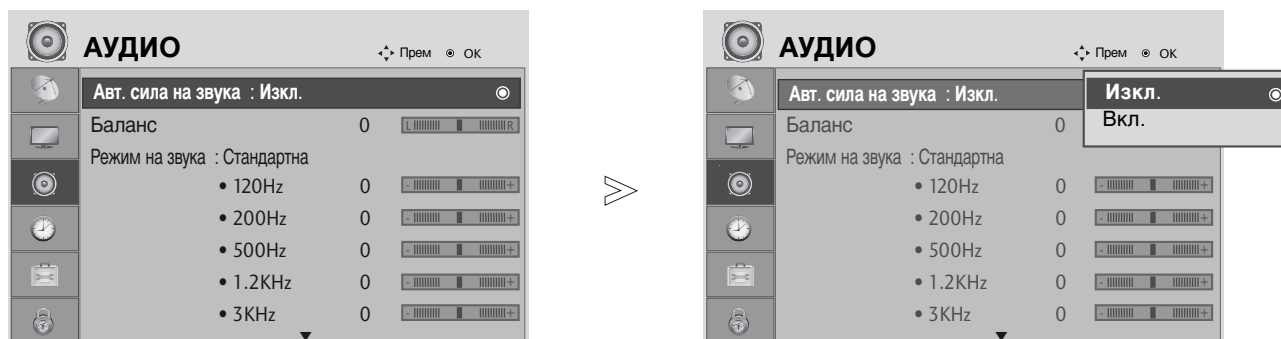

1 Изберете **АУДИО**.

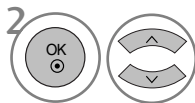

2 Изберете **Авт. сила на звука**.

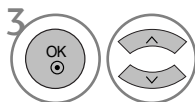

3 Изберете **On** (Включено) или **Off** (Изключено).

- Натиснете бутона **MENU**, за да се върнете нормалното гледане на телевизия.
- Натиснете бутона **RETURN**, за да се върнете към предишния екран на менюто.

# ЗАДАДЕНИ НАСТРОЙКИ НА ЗВУКА - РЕЖИМ НА ЗВУКА

Можете да изберете предпочитана от вас настройка на звука; **SRS TruSurround XT** или (**SRS TruSurround HD** (само 32/37/42/47/52LG5010)), **Изчистване глас**, **Стандартна**, **Музика**, **Кино**, **Спорт** или **Игра**, а можете също да регулирате честотите на звука на еквалайзера.

Режимът на звука ви дава възможност да се наслаждавате на най-добрия звук без специално регулиране, защото телевизорът настройва съответните опции за звука въз основа на съдържанието на програмата.

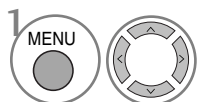
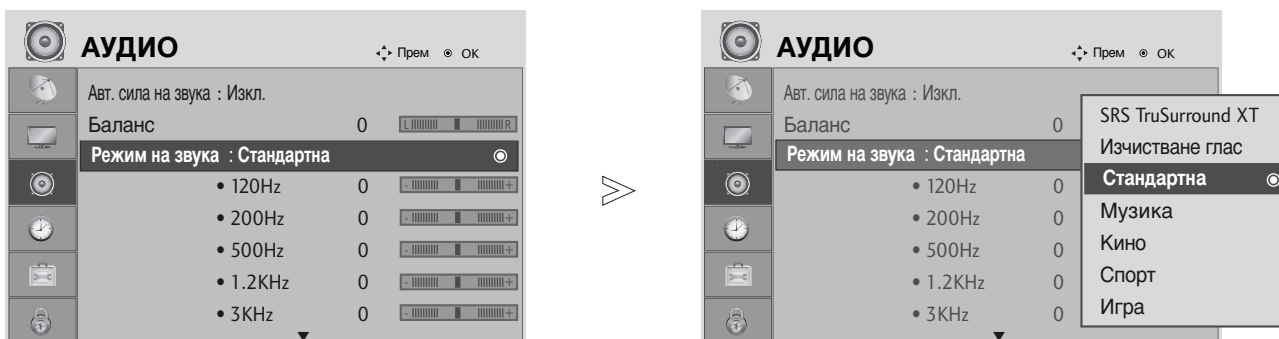

Изберете **АУДИО**.

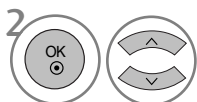

Изберете **Режим на звука**.

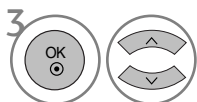

Изберете **SRS TruSurround XT** или (**SRS TruSurround HD** (само 32/37/42/47/52LG5010)), **Изчистване глас**, **Стандартна**, **Музика**, **Кино**, **Спорт** или **Игра**.

• Ако изберете Clear Voice (Ясен глас), функцията SRS TruSurround XT няма да работи.

- Натиснете бутона **MENU**, за да се върнете нормалното гледане на телевизия.
- Натиснете бутона **RETURN**, за да се върнете към предишния екран на менюто.

▶ и са търговска марка на SRS Labs, Inc.

▶ Технологията TruSurround XT и TruSurround HD е вградена по лиценз на SRS Labs, Inc.

# УПРАВЛЕНИЕ НА ЗВУКА И ЕЗИКА

## РЕГУЛИРАНЕ НА НАСТРОЙКИТЕ НА ЗВУКА – РЕЖИМ НА ПОТРЕБИТЕЛЯ

Регулиране на еквалайзера.

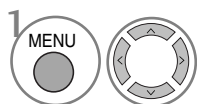
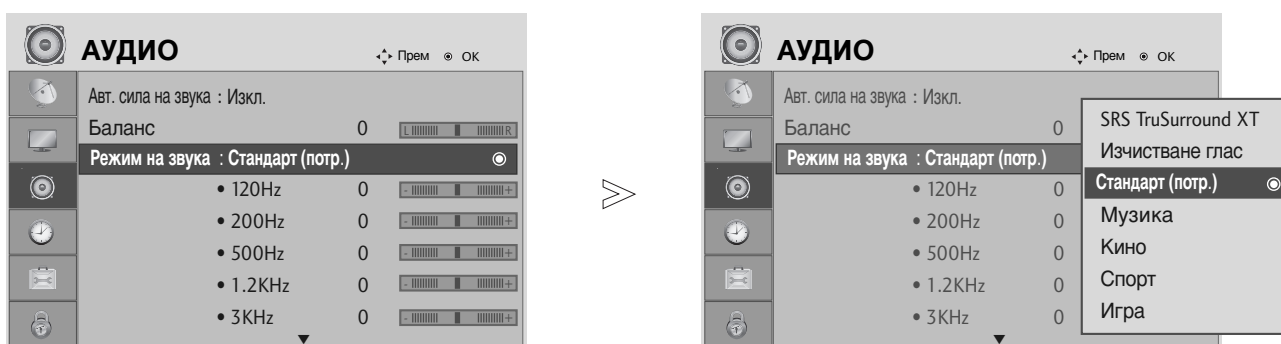

Изберете **АУДИО**.

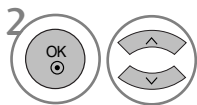

Изберете **Режим на звука**.

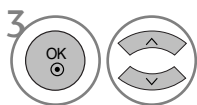

Изберете **SRS TruSurround XT** или (**SRS TruSurround HD** (само 32/37/42/47/52LG5010)), **Изчистване глас**, **Стандартна**, **Музика**, **Кино**, **Спорт** или **Игра**.

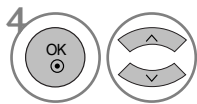

Изберете честотна лента.

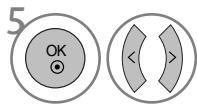

Изберете желаната сила на звука.

- Натиснете бутона **MENU**, за да се върнете нормалното гледане на телевизия.
- Натиснете бутона **RETURN**, за да се върнете към предишния екран на менюто.



# БАЛАНС

Можете да настроите баланса на високоговорителя до нивата, които предпочитате.

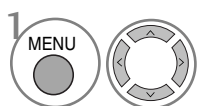
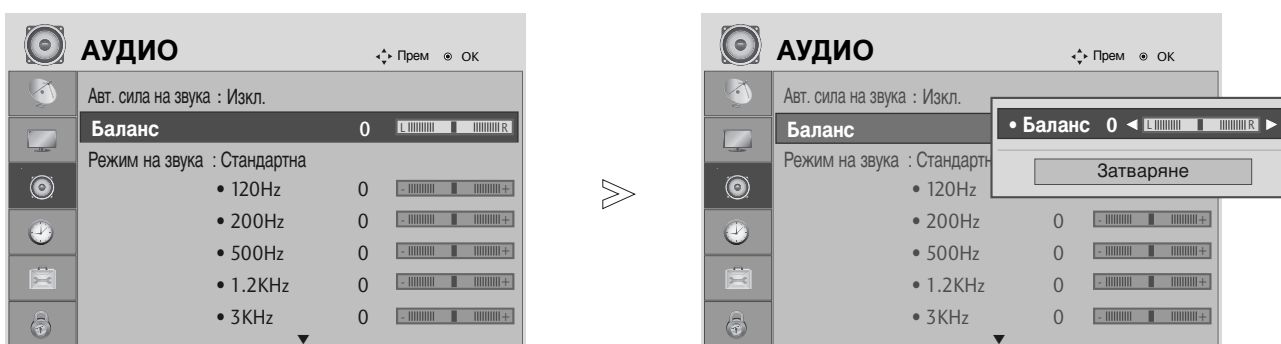

Изберете **АУДИО**.

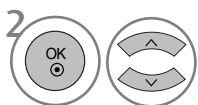

Изберете **Баланс**.

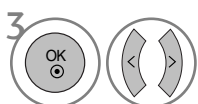

Направете желаните настройки.

- Натиснете бутона **MENU**, за да се върнете нормалното гледане на телевизия.
- Натиснете бутона **RETURN**, за да се върнете към предишния екран на менюто.

# УПРАВЛЕНИЕ НА ЗВУКА И ЕЗИКА

## НАСТРОЙКА НА ВКЛЮЧВАНЕ/ИЗКЛЮЧВАНЕ НА ВИСОКОГОВОРИТЕЛИТЕ НА ТЕЛЕВИЗОРА

(Без 19/22LS4D\*)

Можете да регулирате състоянието на вътрешния високоговорител.

При AV, Компонент, RGB и HDMI1 с HDMI към DVI кабел, телевизионната тонколона може да работи дори и да няма видеосигнал.

Ако искате да използвате вашата външна Hi-Fi стерео система, изключете вътрешните високоговорители на телевизора.

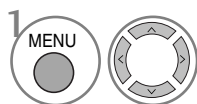
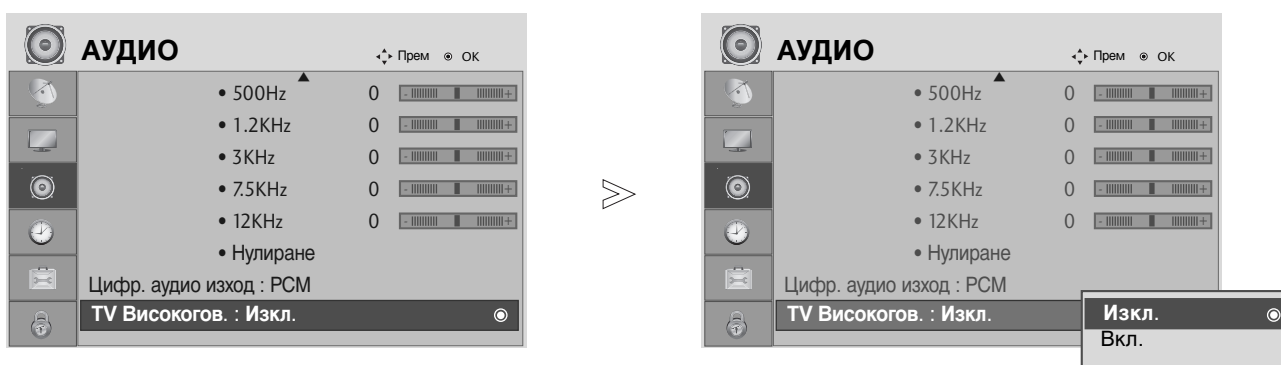

Изберете **АУДИО**.

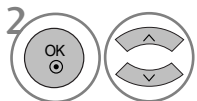

Изберете **TV Високогов..**

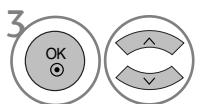

Изберете **On** (Включено) или **Off** (Изключено).

- Натиснете бутона **MENU**, за да се върнете нормалното гледане на телевизия.
- Натиснете бутона **RETURN**, за да се върнете към предишния екран на менюто.

# ИЗБИРАНЕ НА ИЗХОД НА ЦИФРОВО АУДИО

(Без 19/22LS4D\*)

Тази функция ви позволява да изберете своя предпочитан изход на цифрово аудио. Апаратът може да възпроизвежда Dolby Digital само по канал, който излъчва аудио Dolby Digital.

Когато това се приложи във формат Dolby Digital, ако изберете Dolby Digital в менюто за цифров изход, на SPDIF ще се извежда Dolby Digital.

Дори и ако е избрано Dolby Digital, когато не се приложи формат Dolby Digital на изхода SPDIF ще се извежда PCM.

Ако и Dolby Digital и език за Audio са зададени за канал, който излъчва Dolby Digital Audio, ще се изпълнява само, Dolby Digital Audio.

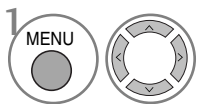
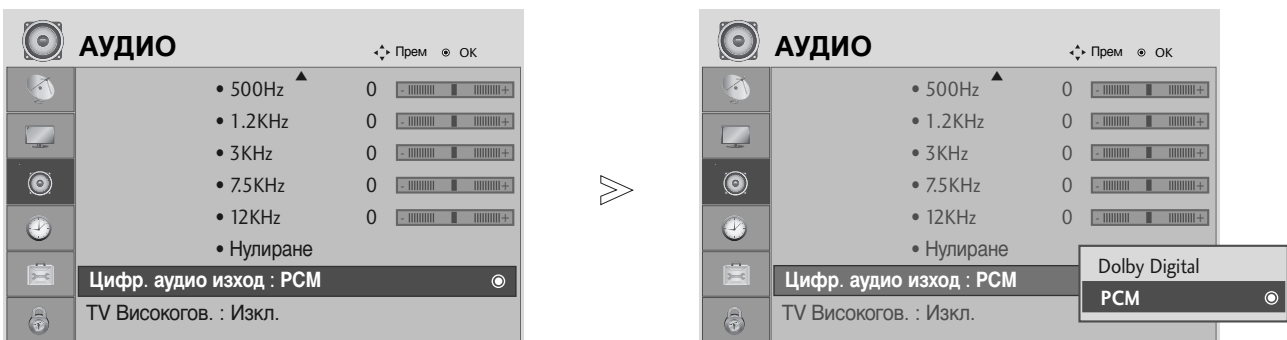

Изберете **АУДИО**.

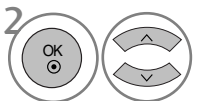

Изберете **Цифр. аудио изход**.

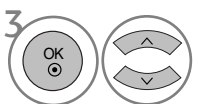

Изберете **Dolby Digital** или **PCM**.



Произведен по лиценз на Dolby Laboratories. "Dolby" и символът с двойното D са запазени марки на Dolby Laboratories.

- Има вероятност в HDMI режим някои DVD плейъри да не възпроизвеждат SPDIF звук. През това време задайте цифровия аудио изход на DVD плейъра на PCM.

- Натиснете бутона **MENU**, за да се върнете нормалното гледане на телевизия.
- Натиснете бутона **RETURN**, за да се върнете към предишния екран на менюто.

# УПРАВЛЕНИЕ НА ЗВУКА И ЕЗИКА

## ВЪЗСТАНОВЯВАНЕ НА ЗВУКОВИТЕ НАСТРОЙКИ

Настройките на избрания режим на звука се възстановяват на фабрично заложените си стойности.

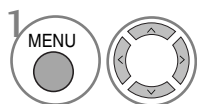
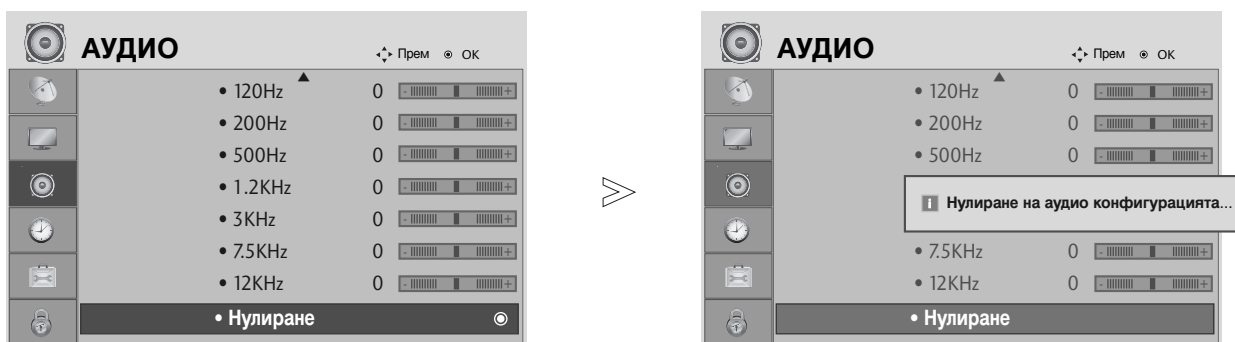

Изберете **АУДИО**.

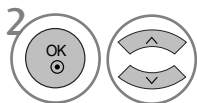

Изберете **Нулиране**.



Връща зададената стойност в начално състояние.

- Натиснете бутона **MENU**, за да се върнете нормалното гледане на телевизия.
- Натиснете бутона **RETURN**, за да се върнете към предишния екран на менюто.

I/II

## Стереo/двойно приемане (Само в аналогов режим)

Когато се избере програма, информацията за звука на програмата се появява заедно с номера на програмата и името на станцията.

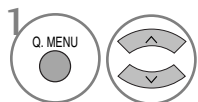

Изберете **АУДИО**.

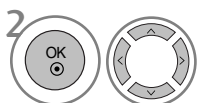

Избира звуковия изход.

• Само за 19/22LS4D\*



Избира звуковия изход.

Предаване	На екрана
Моно	<b>MONO</b>
Стереo	<b>STEREO</b>
Двойно	<b>DUAL I, DUAL II, DUAL I+II</b>

### ■ Избор на моно звук

Ако стереo сигналът е слаб при стереo приемане, превключете на моно. При моно приемане се подобрява чистотата на звука.

### ■ Избор на език при излъчване на два езика

Ако дадена програма може да се приема на два езика (двоен език), можете да включите на DUAL I (ДВОЕН I), DUAL II (ДВОЕН II) или DUAL I+II (ДВОЕН I+II).

**DUAL I** (двоен I) изпраща главния език на предаването към високоговорителите.

**DUAL II** (двоен II) изпраща втория език на предаването към високоговорителите.

**DUAL I+II** изпраща отделен език към всеки високоговорител.

# УПРАВЛЕНИЕ НА ЗВУКА И ЕЗИКА

## NICAM приемане (Само в аналогов режим)

Ако телевизорът ви разполага с приемник за NICAM приемане, може да се получава висококачественият дигитален звук NICAM (Near Instantaneous Companding Audio Multiplex).

Изходът за звука може да се избере съобразно типа на получаваното предаване.

---

**1** Когато получите NICAM моно, можете да изберете **NICAM MONO** или **FM MONO**.

---

**2** Когато получите NICAM стерео, можете да изберете **NICAM STEREO** или **FM MONO**. Ако стерео сигналът е слаб, включете **FM MONO** (моно).

---

**3** Когато получите двоен NICAM, можете да изберете **NICAM DUAL I** (двоен NICAM I), **NICAM DUAL II** (двоен NICAM II), **NICAM DUAL I+II** (двоен NICAM I+II) или **MONO** (моно). Когато изберете FM моно, на екрана се появява **FM MONO** (моно).

---

## Избор на изходящия звуков сигнал

В режим AV, Component (Компонентно видео), RGB или HDMI можете да изберете изходящия звук за левия и десния високоговорител.

Изберете изходния сигнал на звука.

**L+R** : Аудио сигналът от левия аудиовход се изпраща към левия високоговорител, а аудиосигналът от десния аудио вход се изпраща към десния високоговорител.

**L+L** : Аудио сигналът от левия аудио вход се изпраща до левия и десния високоговорител.

**R+R** : Аудио сигналът от десния аудио вход се изпраща до левия и десния високоговорител.

# Език на екранното меню/ Избор на държава

Когато телевизорът се включи за първи път, на екрана се появява менюто на ръководството за инсталиране.

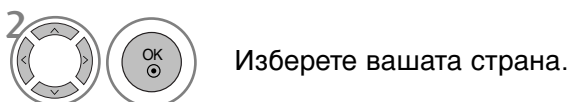
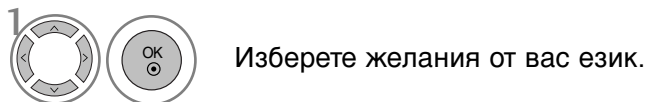

\* Ако решите да промените избора на език / държава:

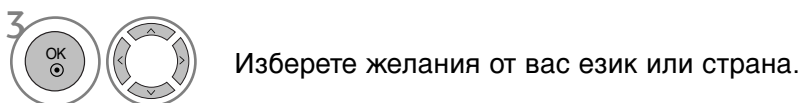

- Натиснете бутона **MENU**, за да се върнете нормалното гледане на телевизия.
- Натиснете бутона **RETURN**, за да се върнете към предишния екран на менюто.

## ! БЕЛЕЖКА

- ▶ Ако инсталацията на **Installation guide** (Ръководството за инсталиране) не бъде завършена чрез натискане на бутон **EXIT** или след изтичане на времето за изчакване на екранния дисплей, то ще се появява всеки път, когато включите уреда.
- ▶ Ако сте избрали погрешно страната, телетекстът може да не се показва правилно на екрана и по време на работа с телетекст може да се появят някои проблеми.
- ▶ Функцията CI (Общ интерфейс) може да не е приложима в зависимост от условията на излъчване в страната.
- ▶ Бутоните за управление на режим DTV може да не работят в зависимост от условията на излъчване в страната.
- ▶ В страни, в които не са приети разпоредби за цифрово излъчване, някои DTV функции може да не работят в зависимост от конкретните условия на цифровото излъчване.
- ▶ Настройката за държава "UK" трябва да се активира само във Великобритания.

# УПРАВЛЕНИЕ НА ЗВУКА И ЕЗИКА

## ИЗБОР НА ЕЗИК (САМО В ЦИФРОВ РЕЖИМ)

Функцията Аудио ви позволява да избирате своя предпочитан език за аудио. Ако не се излъчва аудиоинформация на избрания език, възпроизвежда се звукът на езика по подразбиране.

Използвайте функцията Subtitle (Субтитри), когато се излъчват субтитри на два или повече езика. Ако не се излъчва информация за субтитрите на избрания език, показват се субтитрите на езика по подразбиране.

Когато езиците, избрани от вас за основни за Audio Language (Език за аудио) и Subtitle Language (Език за субтитри) не се поддържат, можете да изберете език в допълнителна категория.

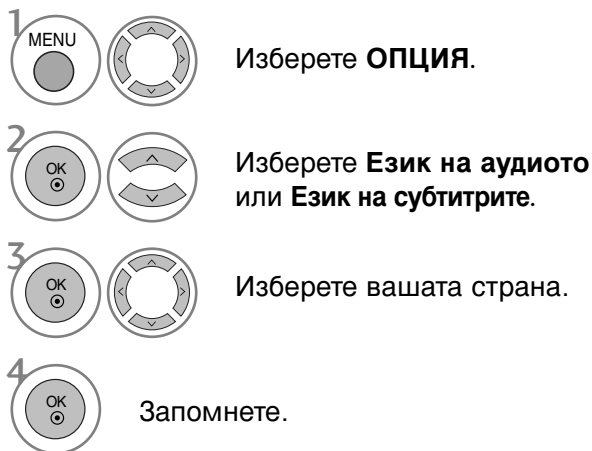

- Натиснете бутона **RETURN**, за да се върнете към предишния екран на менюто.

### < Избор на език за звука >

- ▶ Когато се излъчват два или повече езика за аудио, можете да изберете езика на аудио.

### < Избор на език за субтитрите >

- ▶ Когато се излъчват субтитри на един или повече езици, можете да изберете езика за субтитрите с бутон SUBTITLE на дистанционното управление.
- ▶ Натиснете бутон  $\wedge \vee$ , за да изберете езика за субтитрите.

- Звукът/субтитрите могат да се покажат в по-проста форма с 1 до 3 знака, които се излъчват от доставчика на услугата.
- Когато изберете допълнителен звук (звук за хора със затруднено зрение/слух), той може да се чува като част от основния звук.

### Информация на екранния дисплей за езика за звука

Display (Дисплей)	Status (Състояние)
N.A	Не е налично
MPEG	MPEG звук
Dolby Digital	Dolby Digital звук
ABC	Звук за хора със затруднено зрение
ABC	Звук за хора със затруднен слух

### Информация на екранния дисплей за езика за субтитрите

Display (Дисплей)	Status (Състояние)
N.A	Не е налично
ABC	Субтитри за телетекст
ABC	Субтитри за хора със затруднен слух





# НАСТРОЙКА НА ВРЕМЕТО

## Настройка на часовника

Часовникът се сверява автоматично при получаване на цифровия сигнал. (Можете да сверите часовника, ако телевизорът няма DTV сигнал.)

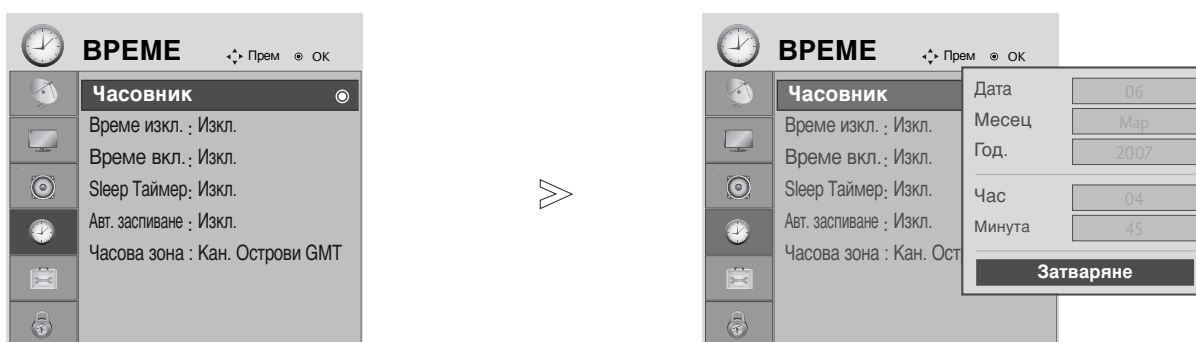
Трябва да нагласите точното време, преди да използвате функцията за включване/изключване в определен час.



-   Изберете **ВРЕМЕ**.
-   Изберете **Часовник**.
-   Изберете опция за година, дата или час.
-  Задайте година, дата и час.

- Натиснете бутона **MENU**, за да се върнете нормалното гледане на телевизия.
- Натиснете бутона **RETURN**, за да се върнете към предишния екран на менюто.

# НАСТРОЙКА НА ВРЕМЕТО

## НАСТРОЙКА НА АВТОМАТИЧНО ВКЛЮЧВАНЕ/ИЗКЛЮЧВАНЕ НА ТАЙМЕРА

Таймерът за изключване автоматично изключва телевизора до режим на готовност в определеното време.







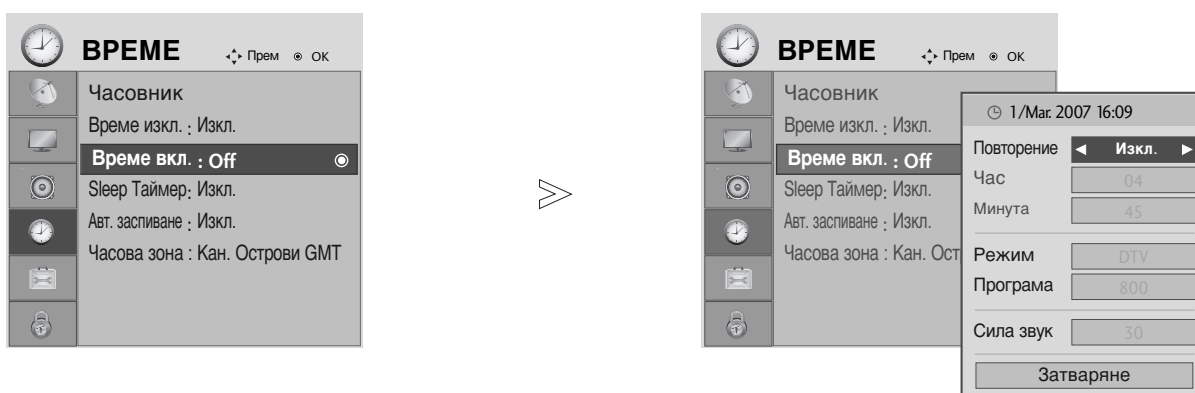

Два часа след включване на телевизора чрез функцията за включване, той автоматично се връща в режим над готовност, освен ако не се натисне някой бутон.

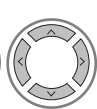
След като се зададе време за включване или изключване, тези функции се активират всеки ден в определеното време.

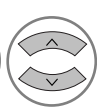
Функцията за изключване измества функцията за включване, ако двете са настроени за един и същи час.

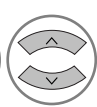
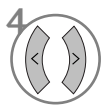
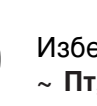
Телевизорът трябва да е в режим на готовност, за да може да се активира таймерът за включване.

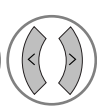

-   Изберете **ВРЕМЕ**.
-   Изберете **Време изкл.** или **Време вкл..**
-   Изберете **Повторение**.
-   Изберете **Изкл., Веднъж, Ежедн., Пн ~ Пт, Пн ~ Сб, Сб ~ Нд** или **Нд**.
-   Задайте часа.
-   Задайте минутите.

- За да излезете от функцията **Време вкл./Време изкл.**(време на включване/изключване), за да изберете **Изкл..**
- Само за функция Вкл. (включено) на таймера

-   Изберете **Режим**.
-   Изберете **TV, DTV** или **Радио**.
-   Задайте програмата.
-   Нагласете силата на звука при включване.

- Натиснете бутона **MENU**, за да се върнете нормалното гледане на телевизия.
- Натиснете бутона **RETURN**, за да се върнете към предишния екран на менюто.

# НАСТРОЙКА НА АВТОМАТИЧНО ИЗКЛЮЧВАНЕ

Ако телевизорът е настроен да се включи, а няма входящ сигнал, той ще се изключи автоматично след 10 минути.

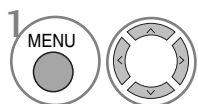
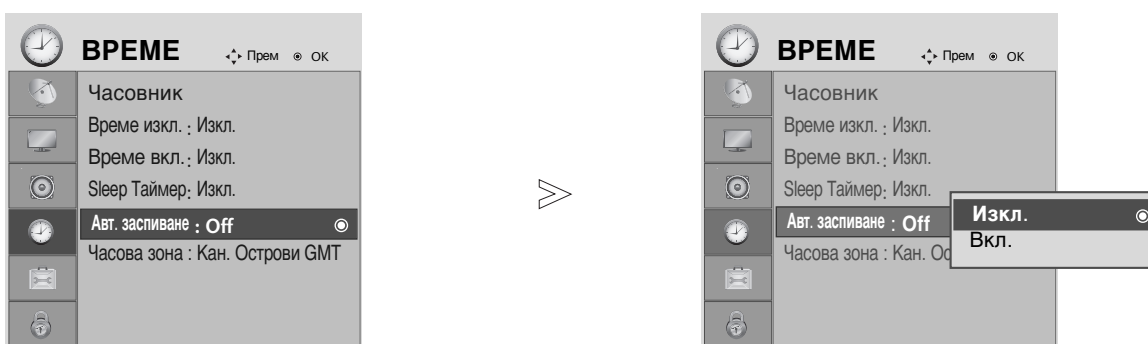

Изберете **ВРЕМЕ**.

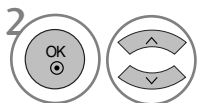

Изберете **Авт. заспиване**.

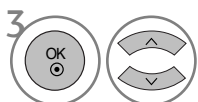



Изберете **On** (Включено) или **Off** (Изключено).

- Натиснете бутона **MENU**, за да се върнете нормалното гледане на телевизия.
- Натиснете бутона **RETURN**, за да се върнете към предишния екран на менюто.

# НАСТРОЙКА НА ВРЕМЕТО

## НАСТРОЙКА НА ЧАСОВА ЗОНА

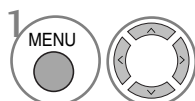
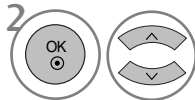
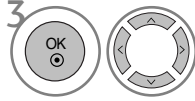
Когато изберете град от дадена часова зона, времето на телевизора се задава според информацията за разлика във времето на база часова зона и GMT (стандартно време по Гринуич), която се получава при излъчване на сигнал, когато времето автоматично се настройва от цифров сигнал.

-  Изберете **ВРЕМЕ**.
-  Изберете **Часова зона**.
-  Изберете часовата зона на вашето географско местонахождение.
-  Потвърдете я.

## НАСТРОЙКА НА ТАЙМЕРА ЗА СЪН

Не се налага да изключвате телевизора, преди да си легнете да спите. Таймерът за “сън” автоматично изключва телевизора до режим на готовност след изтичане на определеното време.

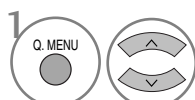
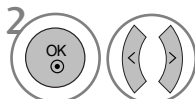
-  Изберете **Sleep Таймер**.
-  Изберете **Изкл.**, 10, 20, 30, 60, 90, 120, 180 или 240 Мин.

• Само за 19/22LS4D\*



Задайте броя минути.



- Когато изключите телевизора, зададеното време за изключване се анулира.
- Можете да настроите Sleep Timer (Таймера за сън) и в менюто TIME (ЧАС).

# РОДИТЕЛСКИ КОНТРОЛ/КАТЕГОРИИ

## ЗАДАВАНЕ НА ПАРОЛА И СИСТЕМА НА ЗАКЛЮЧВАНЕ

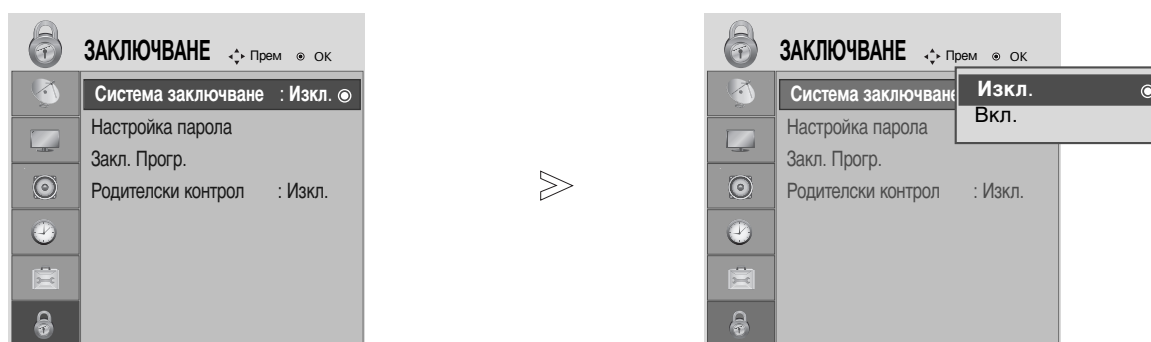

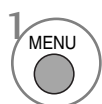
Ако въвеждате паролата за пръв път, натиснете 0, 0, 0, 0 на дистанционното управление.



1   Изберете **ЗАКЛЮЧВАНЕ**.

2   Изберете **Система заключване**.

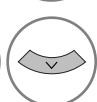
3   Изберете **Вкл..**

4    Задайте парола.

5  Въведете 4-цифрена парола.  
Не забравяйте това число!  
Въведете пак новата парола за потвърждение.

• Ако сте забравили паролата си, натиснете 7, 7, 7, 7 на дистанционното управление.

- Натиснете бутона **MENU**, за да се върнете нормалното гледане на телевизия.
- Натиснете бутона **RETURN**, за да се върнете към предишния екран на менюто.

# РОДИТЕЛСКИ КОНТРОЛ/КАТЕГОРИИ

## BLOCK PROGRAMME (БЛОКИРАНЕ НА ПРОГРАМА)

Блокира всякакви програми, които не искате да гледате или не искате децата ви да гледат.

Можете да използвате тази функция при Lock System "On" (Включена система на заключване).

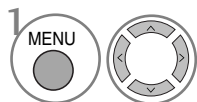
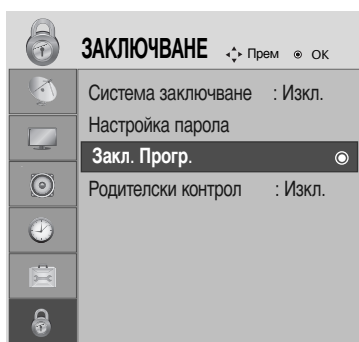

1 Изберете **ЗАКЛЮЧВАНЕ**.

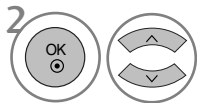

2 Изберете **Закл. Прогр..**



3 Въведете **Закл. Прогр..**



4 Изберете програмата, която искате да блокирате.

- Натиснете бутона **MENU**, за да се върнете нормалното гледане на телевизия.
- Натиснете бутона **RETURN**, за да се върнете към предишния екран на менюто.

## РОДИТЕЛСКИ КОНТРОЛ (В ЦИФРОВ РЕЖИМ)



Тази функция действа в съответствие с информацията от излъчващата станция. Затова, ако в сигнала има неправилна информация, тази функция не действа.

За достъп до това меню се изисква парола.

Този апарат е програмиран да запамятава коя опция е била зададена последна, дори и ако изключите апарата.

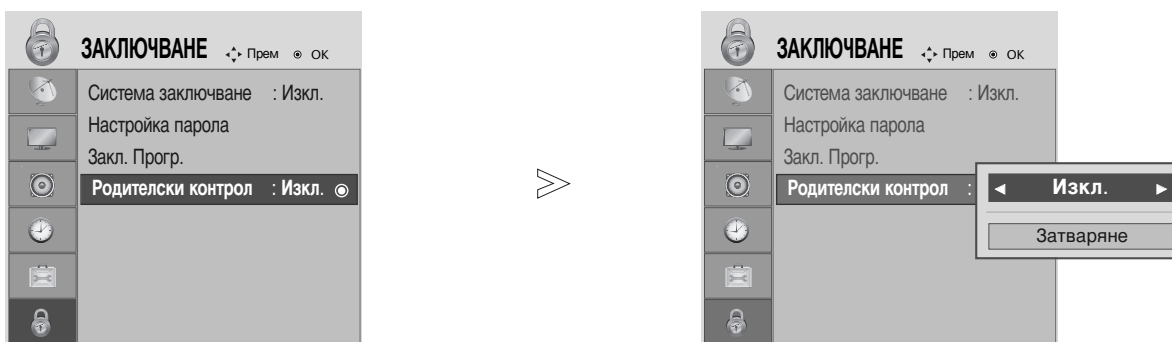
Не позволява на децата да гледат определени телевизионни програми само за възрастни, в съответствие със зададеното ограничение в оценките.

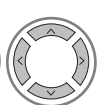

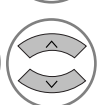
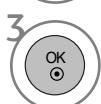
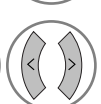
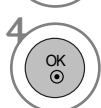
-   Изберете **ЗАКЛЮЧВАНЕ**.
-   Изберете **Родителски контрол**.
-   Направете необходимите настройки.
-  Запомнете.





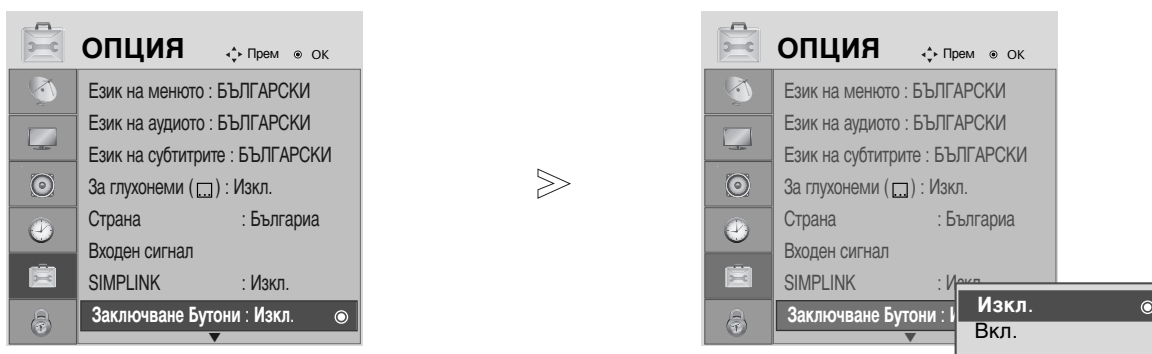

- Натиснете бутона **MENU**, за да се върнете нормалното гледане на телевизия.
- Натиснете бутона **RETURN**, за да се върнете към предишния екран на менюто.

# РОДИТЕЛСКИ КОНТРОЛ/КАТЕГОРИИ

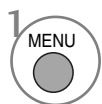
## Key Lock (Заклучване на клавишите)

Телевизорът може да се настрои така, че да се задейства само с дистанционното управление. Тази функция се използва, за да се предотврати гледане без разрешение.

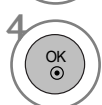

-   Изберете **ОПЦИЯ**.
-   Изберете **Заклучване Бутони**.
-   Изберете **On** (Включено) или **Off** (Изключено).
-  Запомнете.

- Когато **Заклучване Бутони** е включено, ако телевизорът се изключен, натиснете бутона **⏻ / I**, **INPUT**, **P ▲ ▼** (или **PR ▲ ▼**) на апарата или бутоните **POWER**, **INPUT**, **D/A TV**, **P ▲ ▼** (или **(PR + -** или **P + -)**) или **ЦИФРОВ** на дистанционното управление.
- Когато е включено **Заклучване Бутони**, на екрана се появява '**Заклучване Бутони Вкл**' ако по време на гледане на телевизия бъде натиснат някой бутон на предния панел.

- Натиснете бутона **MENU**, за да се върнете нормалното гледане на телевизия.
- Натиснете бутона **RETURN**, за да се върнете към предишния екран на менюто.



# Телетекст

**Тази функция не е налична за всички страни.**

Телетекстът е безплатна услуга, разпространявана от повечето телевизионни канали, която дава най-новата информация за новините, времето, телевизионните програми, цени на акции и много други теми.

Декодерът за телетекст на този телевизор поддържа системите SIMPLE, TOP и FASTEXT. SIMPLE (стандартен телетекст) се състои от определен брой страници, които се избират, като въведете директно съответния номер на страницата. TOP и FASTEXT са по-съвременни методи, които позволяват бърз и лесен избор на информацията от телетекста.

## Включване/изключване

Натиснете бутон **TEXT**, за да включите телетекста. На екрана излиза първата или последната страница.

На заглавния ред на екрана излизат номерата на две страници, името на телевизионния канал, датата и часът. Първият номер на страница указва вашия избор, докато вторият показва номера на текущата страница.

Натиснете бутон **TEXT**, за да изключите телетекста. Появява се предходният режим.

## Телетекст SIMPLE

### ■ Избор на страница

- 1 С цифровите бутони въведете желаните номер на страница, състоящ се от три цифри. Ако при избор натиснете грешна цифра, трябва да допишете трицифрения номер, след което отново да въведете правилния номер на страница.
- 2 С бутон  $P \wedge \vee$  (или  $(PR + -$  или  $P + -)$ ) може да се избере предходната или следващата страница.

## TOP текст (Тази характеристика не се предлага за всички страни)

Указателят има четири полета - червено, зелено, жълто и синьо в долната част на екрана. Жълтото поле обозначава следващата група, а синьото - следващия блок.

### ■ Избор на блок / група/ страница

- 1 Със синия бутон можете да се придвижвате от блок до блок.
- 2 С жълтия бутон се придвижвате до следващата група с автоматично прехвърляне към следващия блок.
- 3 Със зеления бутон се придвижвате до следващата страница, ако има такава, с автоматично прехвърляне към следващата група.  
Може да използвате и бутон  $P \wedge$  (или  $(PR +$  или  $P +)$ ).
- 4 С червения бутон се връщате към предходен избор. Може да използвате и бутон  $P \vee$  (или  $(PR -$  или  $P -)$ ).



### ■ Директен избор на страница

Както и при телетекст режима SIMPLE можете да изберете страница, като въведете трицифрен номер с цифровите бутони в режим TOP.

## FASTEXT

Телетекст страниците са кодирани в цвят в долната част на екрана и се избират с натискане на съответния цветен бутон.

### ■ Избор на страница

- 1 Натиснете бутона **T.OPT** и след това използвайте бутона  $\wedge \vee$ , за да изберете менюто . Покажете страница с индекси.  
(В 19/22LS4D\* натиснете бутон , за да изберете менюто на указателя.)
- 2 Можете да избирате страници, указани в цвят на долния ред, с бутони в същия цвят.
- 3 Както и при телетекст режима SIMPLE можете да изберете страница, като въведете трицифрен номер с цифровите бутони в режим FASTEXT.
- 4 С бутона  $P \wedge \vee$  (или (PR + - или P + -)) може да се избере предходната или следващата страница.

## Специални функции на телетекста

- Натиснете бутона **T. OPT** и после използвайте бутона  $\wedge \vee$ , за да изберете менюто Text Option (Опции за текста).



### ■ ПОКАЖИ

Изберете това меню, за да покажете скрита информация като решения на гатанки и загадки.



### ■ АКТУАЛИЗИРАЙ

Показва на екрана образ от телевизията, докато чакате за нова страница от телетекста. В горния ляв ъгъл на екрана ще се появи. Когато актуализираната страница се зареди, вместо ще излезе номера на страницата. Изберете отново това меню, за да прегледате актуализираната страница с телетекст.



### ■ ВРЕМЕ

Натиснете го отново, за да махнете часа. В режим телетекст с този бутон се избира номер на подстраница. Номерът на подстраницата излиза в долната част на екрана. За да задържите или смените подстраницата, натиснете бутон **ЧЕРВЕНО/ЗЕЛЕНО**,  $\langle \rangle$  или цифровите бутони.



### ■ ЗАДРЪЖ

Спира автоматичната смяна на страници при телетекст, състоящ се от 2 или повече подстраници. Обикновено броят на подстраниците и номерът на показваната страница излиза на екрана под часовника. Когато това меню е избрано, в горния ляв ъгъл на екрана излиза символ “стоп” и се спира автоматичната смяна на страници.

# ЦИФРОВ ТЕТЕКСТ

\*Тази функция работи само за Великобритания.

Телевизорът ви дава достъп до цифров телетекст, който има много подобрения в различните аспекти като текст, графика и др.

Този цифров телетекст може да се използва със специални услуги за цифров телетекст и специални услуги, които излъчват цифров телетекст.

Трябва да изберете от езика на субтитрите, за да показвате телетекст на съответния език, като натиснете бутона SUBTITLE.

## ТЕТЕКСТ В РАМКИТЕ НА ЦИФРОВА УСЛУГА

- 1 Натиснете цифров бутон или бутона P ^ ∨ (или (PR + - или P + -)), за да изберете цифрова услуга, която излъчва цифров телетекст. За да разберете кои са услугите на цифров телетекст, проверете в списъка на услугите в EPG.
- 2 Следвайте указанията в цифровия телетекст и преминете към следващата стъпка, като натиснете **ТЕХТ**, **ОК**, ^ ∨ < >, **ЧЕРВЕН**, **ЗЕЛЕН**, **ЖЪЛТ**, **СИН** или цифрови бутони и т. н.
- 3 За да смените цифровата услуга за телетекст, просто изберете друга услуга чрез цифров бутон или бутона P ^ ∨ (или (PR + - или P + -)).



## ТЕТЕКСТ В ЦИФРОВА УСЛУГА

- 1 Натиснете цифров бутон или бутона P ^ ∨ (или (PR + - или P + -)), за да изберете определена услуга, която излъчва цифров телетекст.
- 2 Натиснете бутона ТЕХТ или цветен бутон, за да включите телетекста.  
  
Следвайте указанията в цифровия телетекст и преминете към следващата стъпка, като натиснете **ОК**, ^ ∨ < >, **ЧЕРВЕН**, **ЗЕЛЕН**, **ЖЪЛТ**, **СИН** или цифрови бутони и т. н.
- 3 Натиснете бутона **ТЕХТ** или цветен бутон, за да изключите телетекста и се върнете към гледане на телевизия.
- 4 Някои услуги може да ви позволяват достъп до текстови услуги с натискане на бутона **ЧЕРВЕН**.



# ПРИЛОЖЕНИЕ

## Нулиране (Възстановяване на оригиналните фабрични стойности)

Тази функция е активна при всеки режим.  
За да нулирате зададената стойност.

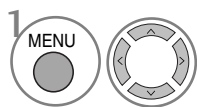
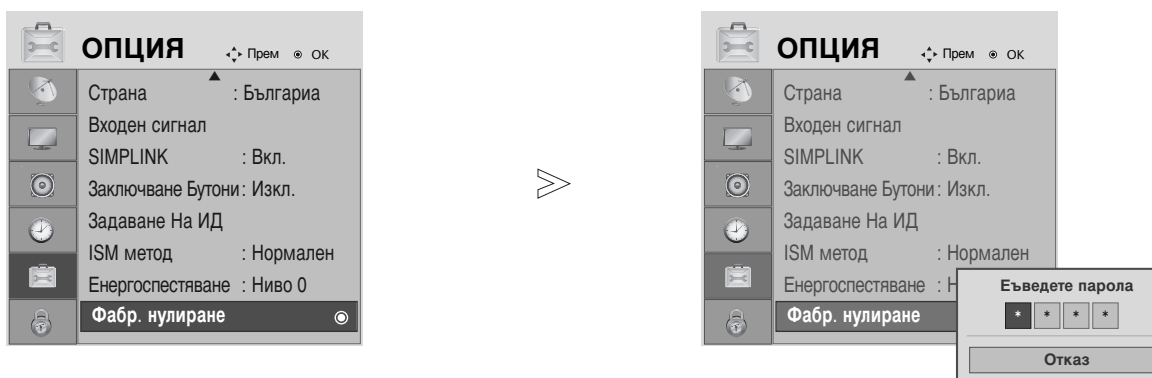

Изберете **ОПЦИЯ**.

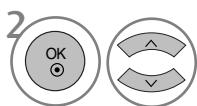

Изберете **Фабр. нулиране**.



- При Lock System (Заклучване на системата) в положение "On" (Вкл.), ако сте забравили вашата парола, въведете от клавиатурата на дистанционното управление '7', '7', '7', '7'.

- Натиснете бутона **MENU**, за да се върнете нормалното гледане на телевизия.
- Натиснете бутона **RETURN**, за да се върнете към предишния екран на менюто.

# ОТСТРАНЯВАНЕ НА НЕИЗПРАВНОСТИ

## Устройството не работи нормално.

<b>Дистанционното управление не работи</b>	<ul style="list-style-type: none"> <li>■ Проверете дали няма някакъв предмет между продукта и дистанционното управление, който да пречи на лъча.</li> <li>■ Спазена ли е полярността на батериите (+ към +, - към -)?</li> <li>■ Зададен ли е правилният режим на работа: TV (Телевизор), STB и пр.?</li> <li>■ Сложете нови батерии.</li> </ul>
<b>Устройството внезапно се изключва</b>	<ul style="list-style-type: none"> <li>■ Включен ли е таймерът за сън?</li> <li>■ Проверете настройките за контрол на захранването. Прекъсване на захранването</li> <li>■ Няма предаване на станция, нас</li> </ul>

## Функцията за видео не работи.

<b>Няма образ и звук</b>	<ul style="list-style-type: none"> <li>■ Проверете дали продукта е включен.</li> <li>■ Опитайте друг канал. Проблемът може да е в излъчването.</li> <li>■ Включен ли е захранващият кабел в стенен контакт?</li> <li>■ Проверете посоката и положението на антената.</li> <li>■ Пробвайте стенния контакт, включете захранващия кабел на друго устройство в контакта, в който е бил включен захранващият кабел на изделието.</li> </ul>
<b>След включване картината се появява бавно</b>	<ul style="list-style-type: none"> <li>■ Това е нормално, картината се затъмнява при първоначално включване на продукта. Ако картината не се появи в рамките на пет минути, обадете се в сервиза.</li> </ul>
<b>Няма цвят, цветовете или картината са лоши</b>	<ul style="list-style-type: none"> <li>■ Настройте Color (Цвят) в менюто.</li> <li>■ Оставете достатъчно разстояние между продукта и видеокасетофона.</li> <li>■ Опитайте друг канал. Проблемът може да е в излъчването.</li> <li>■ Правилно ли са поставени видеокабелите?</li> <li>■ Задействайте някои от функциите, за да възстановите яркостта на картината.</li> </ul>
<b>Хоризонтални или вертикални ивици, или трептене на картината</b>	<ul style="list-style-type: none"> <li>■ Проверете дали наблизо има смущаващи устройства - електроуреди, бормашини и други подобни инструменти.</li> </ul>
<b>Лош образ на някои канали</b>	<ul style="list-style-type: none"> <li>■ Може станцията или кабелният канал да има проблеми, включете на друга станция.</li> <li>■ Сигналът на станцията е слаб, преориентирайте антената за приемане на по-слаба станция.</li> <li>■ Проверете за източници на евентуални смущения.</li> </ul>
<b>Линии или черти на образа</b>	<ul style="list-style-type: none"> <li>■ Проверете антената (променете посоката на антената).</li> </ul>
<b>Липса на картина при свързване на HDMI</b>	<ul style="list-style-type: none"> <li>■ Проверете кабела при версия 1,3. HDMI кабелите не поддържат HDMI версия 1,3 – това води до трепкане или липса на изображение на екрана. В такъв случай използвайте последните модели кабели, които поддържат HDMI версия 1,3.</li> </ul>

# ПРИЛОЖЕНИЕ

## Функцията за звук не работи.

Картината е добре,  
но няма звук

- Натиснете бутона VOLUME.
- Да не е изключен звукът? Натиснете бутон **MUTE**.
- Опитайте друг канал. Проблемът може да е в излъчването.
- Правилно ли са поставени аудиокабелите?

Няма звук от единия  
високоговорител

- Настройте Balance (Баланс) в менюто.

Необичаен шум от  
вътрешността на  
продукта

- Промяна в околната влажност или температура може да доведе до необичаен шум, когато продукта бъде включен или изключен, но това не означава повреда на продукта.

Липса на звук при  
свързване на HDMI  
или USB

- Проверете кабела при версия 1,3.
- Проверете USB кабела при версия 2,0.

\*Тази характеристика не се предлага за всички модели.

## Има проблем в режим за компютър.(Важи само в режим за компютър)

Сигналът е извън  
обхвата.

- Променете разделителната способност, хоризонталната или вертикалната честота.
- Проверете входния източник.

Вертикална черта или  
ивица на фон,  
хоризонтален шум и  
неправилно положение

- Ползвайте Auto configure (Автоматично конфигуриране) или настройте честотата, фазата или хоризонталното или вертикално положение.

Цветовете на екрана  
са нестабилни или  
има само един цвят

- Проверете свързващия кабел.
- Инсталирайте повторно видеокартата на компютъра.

## Има проблем с настройките на PICTURE (КАРТИНА).

Когато потребителят  
промени настройките  
на картината, след  
известен период от  
време телевизорът  
автоматично се  
връща към  
началните настройки.

- Това означава, че телевизорът в момента е настроен на режим **In Store (Магазин)**. За да превключите на режим **Home (Дом.)**, трябва да направите следното: От менюто на телевизора, изберете **ОПЦИИ** -> **Фабр. нулиране** -> **Да**(изчакайте няколко секунди телевизорът да ги изтегли отново) -> появява се ЕМ "**ДОБРЕ ДОШЛИ**" -> Натиснете бутон **ОК** -> Изберете **Език** -> Изберете **Home (Дом.)** -> Изберете вашата **Страна** и **Часова зона**-> Натиснете бутон **ОК**. Търсенето на програми ще започне автоматично (Можете да спрете търсенето, като натиснете бутон **ОК**). Сега вече сте завършили превключването към режим **Home (Дом.)**

# ТЕХНИЧЕСКО ОБСЛУЖВАНЕ

Ранните повреди могат да бъдат предотвратени. Внимателното и редовно почистване може да удължи времето, през което ще ползвате новия си телевизор. Проверете дали сте изключили електрозахранването и сте извадили кабела преди да започнете почистването.

## Почистване на екрана

- 1 Ето как да предпазите екрана си от прах за известно време. Намокрете мека кърпа със смес от хладка вода и малко омекотител или препарат за миене на съдове. Изстискайте кърпата докато остане почти суха, и избършете с нея екрана.
- 2 Уверете се, че на екрана не е останала вода, и оставете телевизора да изсъхне на въздуха преди да го включите.

## Почистване на корпуса

- За да премахнете замърсяване или прах, избършете корпуса с мека суха кърпа, която не оставя влакна.
- Не използвайте мокра кърпа.

## При продължително отсъствие

### ВНИМАНИЕ

- ▶ Ако очаквате, че телевизорът ви продължително време няма да бъде използван (например по време на отпуск), добре е да го изключите от контакта, за да избегнете повреди от мълнии или токови удари.

# ПРИЛОЖЕНИЕ

## Спецификация на продукта

МОДЕЛИ		42PG10**	50PG10**	42PG30**
		42PG1000-ZA	50PG1000-ZA	42PG3000-ZA
Размери (Широчина x Височина x Дълбочина)	със стойка	1040,0 x 729,0 x 308,0 мм 41,0 x 28,7 x 12,2 инча	1224,7 x 849,0 x 364,0 мм 48,3 x 33,5 x 14,4 инча	1039,5 x 726,0 x 307,6 мм 41,0 x 28,6 x 12,1 инча
	вбез стойка	1040,0 x 677,0 x 84,0 мм 41,0 x 26,7 x 3,3 инча	1224,7 x 790,0 x 83,6 мм 48,3 x 31,1 x 3,3 инча	1039,5 x 673,7 x 84,0 мм 41,0 x 26,6 x 3,3 инча
Тегло	със стойка	26,6 kg / 58,7 фунта	41,5 kg / 91,5 фунта	28,0 kg / 61,8 фунта
	вбез стойка	24,6 kg / 54,3 фунта	38,1 kg / 84,0 фунта	25,0 kg / 55,1 фунта
Изисквания за електрозахранване Консумирана мощност		AC100-240V~ 50/60Hz 3,1A 310W	AC100-240V~ 50/60Hz 4,2A 420W	AC100-240V~ 50/60Hz 3,1A 310W
МОДЕЛИ		50PG30**	42PG20**	50PG20**
		50PG3000-ZA	42PG2000-ZA	50PG2000-ZA
Размери (Широчина x Височина x Дълбочина)	със стойка	1232,0 x 850,0 x 363,6 мм 48,5 x 33,5 x 14,4 инча	1040 x 731,3 x 308 мм 40,9x 28,7 x 12,1 инча	1224,7 x 849 x 364 мм 48,2 x 33,4x 14,3 инча
	вбез стойка	1232,0 x 793,0 x 84,0 мм 48,5 x 31,2 x 3,3 инча	1040 x 677 x 86 мм 40,9 x 26,6 x 3,4 инча	1224,7 x 790 x 86 мм 48,2x 31,1 x 3,4 инча
Тегло	със стойка	42,3 kg / 93,3 фунта	27,3 kg / 60,1 фунта	41,8 kg / 92,2 фунта
	вбез стойка	38,3 kg / 84,5 фунта	24,4 kg / 53,8 фунта	37,8 kg / 83,3 фунта
Изисквания за електрозахранване Консумирана мощност		AC100-240V~ 50/60Hz 4,2A 420W	AC100-240V~ 50/60Hz 3,1A 310W	AC100-240V~ 50/60Hz 4,2A 420W
МОДЕЛИ		60PG30**	19LS4D*	22LS4D*
		60PG3000-ZA	19LS4D-ZD	22LS4D-ZD
Размери (Широчина x Височина x Дълбочина)	със стойка	1468 x 1009,1 x 413,9 мм 57,8 x 39,7 x 16,3 инча	456,8x 396,6x 172,0 мм 18,0 x 15,6 x 6,8 инча	525,4 x 441,7x 187,4 мм 20,7 x 17,4 x 7,3 инча
	вбез стойка	1468 x 949,5 x 88,5 мм 57,8 x 37,4 x 3,5 инча	456,8 x 368,5 x 70,5 мм 18,0 x 14,5 x 2,8 инча	525,4 x 413x 68,6 мм 20,7 x 16,3 x 2,7 инча
Тегло	със стойка	80,6 kg / 177,7 фунта	5,1 kg / 11,3 фунта	6,1 kg / 13,5 фунта
	вбез стойка	72,6 kg / 160,1 фунта	4,6 kg / 10,2 фунта	5,7 kg / 12,6 фунта
Изисквания за електрозахранване Консумирана мощност		AC100-240V~ 50/60Hz 5,6A 560W	AC100-240V~ 50/60Hz 0,8A 50W	AC100-240V~ 50/60Hz 1,0A 60W
Телевизионна система Програмен обхват Импеданс на външна антена		PAL/SECAM B/G/D/K, PAL I/II, SECAM L/L' VHF: E2 ~ E12, UHF: E21 ~ E69, CATV: S1 ~ S20, HYPER: S21 ~ S47 75 Ω		
Условия на околната среда	Температура на експлоатация	0 ~ 40°C / 32 ~ 104°F		
	Влажност на експлоатация	По-малко от 80%		
Условия на околната среда	Температура на съхранение	-20 ~ 60°C / -4 ~ 140°F		
	Влажност на съхранение	По-малко от 85%		

■ Показаната по-горе спецификация може да бъде променена без предизвестие с цел повишаване на качеството.



МОДЕЛИ		19LG30**	22LG30**	26LG30**	
		19LG3000-ZA 19LG3050-ZA 19LG3060-ZB	22LG3000-ZA 22LG3050-ZA 22LG3060-ZB	26LG3000-ZA 26LG3050-ZA	
Размери (Широчина x Височина x Дълбочина)	със стойка	458,8 x 391,0 x 189,2 мм 18,1 x 15,4 x 7,5 инча	522,2 x 431,5 x 189,0 мм 20,6 x 17,0 x 7,5 инча	663,3 x 508,2 x 227,3 мм 26,1 x 20,1 x 9,0 инча	
	вбез стойка	458,8 x 344,5 x 69,0 мм 18,1 x 13,6 x 2,7 инча	522,2 x 384,2 x 69,0 мм 20,6 x 15,2 x 2,7 инча	663,3 x 449,8 x 80,0 мм 26,1 x 17,8 x 3,2 инча	
Тегло	със стойка	5,02 kg / 11,1 фунта	5,6 kg / 12,4 фунта	10,1 kg / 22,3 фунта	
	вбез стойка	4,76 kg / 10,5 фунта	5,34 kg / 11,8 фунта	8,6 kg / 19,0 фунта	
Изисквания за електрозахранване Консумирана мощност		AC100-240V~ 50/60Hz 0,8A 50W	AC100-240V~ 50/60Hz 0,9A 55W	AC100-240V~ 50/60Hz 1,2A 120W	
МОДЕЛИ		32LG30**	37LG30**	42LG30**	32LG20**
		32LG3000-ZA 32LG3030-ZA	37LG3000-ZA 37LG3030-ZA	42LG3000-ZA 42LG3030-ZA	32LG2000-ZA
Размери (Широчина x Височина x Дълбочина)	със стойка	801,8 x 604,2 x 227,3 мм 31,6 x 23,8 x 9,0 инча	919,6 x 682,3 x 293,8 мм 36,2 x 26,9 x 11,6 инча	1032,8 x 742,3 x 293,8 мм 40,7 x 29,3 x 11,6 инча	801,8 x 604,2 x 227,3 мм 31,6 x 23,8 x 9,0 инча
	вбез стойка	801,8 x 544,1 x 79,0 мм 31,6 x 21,5 x 3,2 инча	919,6 x 610,3 x 89,0 мм 36,2 x 24,0 x 3,5 инча	1032,8 x 670,1 x 92,0 мм 40,7 x 26,4 x 3,7 инча	801,8 x 544,1 x 79,0 мм 31,6 x 21,5 x 3,2 инча
Тегло	със стойка	13,4 kg / 29,6 фунта	18,8 kg / 41,5 фунта	23,6 kg / 52,1 фунта	13,4 kg / 29,6 фунта
	вбез стойка	11,9 kg / 26,3 фунта	16,2 kg / 35,7 фунта	21,0 kg / 46,3 фунта	11,9 kg / 26,3 фунта
Изисквания за електрозахранване Консумирана мощност		AC100-240V~ 50/60Hz 1,5A 150W	AC100-240V~ 50/60Hz 1,8A 180W	AC100-240V~ 50/60Hz 2,3A 230W	AC100-240V~ 50/60Hz 1,5A 150W
МОДЕЛИ		37LG20**	42LG20**	32LG32**	42LG32**
		37LG2000-ZA	42LG2000-ZA	32LG3200-ZA	42LG3200-ZA
Размери (Широчина x Височина x Дълбочина)	със стойка	919,6 x 682,3 x 293,8 мм 36,2 x 26,9 x 11,6 инча	1032,8 x 742,3 x 293,8 мм 40,7 x 29,3 x 11,6 инча	801,8 x 604,2 x 227,3 мм 31,6 x 23,8 x 9,0 инча	1032,8 x 742,3 x 293,8 мм 40,7 x 29,3 x 11,6 инча
	вбез стойка	919,6 x 610,3 x 89,0 мм 36,2 x 24,0 x 3,5 инча	1032,8 x 670,1 x 92,0 мм 40,7 x 26,4 x 3,7 инча	801,8 x 544,1 x 79,0 мм 31,6 x 21,5 x 3,2 инча	1032,8 x 670,1 x 92,0 мм 40,7 x 26,4 x 3,7 инча
Тегло	със стойка	18,8 kg / 41,5 фунта	23,6 kg / 52,1 фунта	13,4 kg / 29,6 фунта	23,6 kg / 52,1 фунта
	вбез стойка	16,2 kg / 35,7 фунта	21,0 kg / 46,3 фунта	11,9 kg / 26,3 фунта	21,0 kg / 46,3 фунта
Изисквания за електрозахранване Консумирана мощност		AC100-240V~ 50/60Hz 1,8A 180W	AC100-240V~ 50/60Hz 2,3A 230W	AC100-240V~ 50/60Hz 1,5A 150W	AC100-240V~ 50/60Hz 2,3A 230W
Телевизионна система Програмен обхват Импеданс на външна антена		PAL/SECAM B/G/D/K, PAL I/II, SECAM L/L' VHF: E2 ~ E12, UHF: E21 ~ E69, CATV: S1 ~ S20, HYPER: S21 ~ S47 75 Ω			
Условия на околната среда	Температура на експлоатация Влажност на експлоатация	0 ~ 40°C / 32 ~ 104°F По-малко от 80%			
	Температура на съхранение Влажност на съхранение	-20 ~ 60°C / -4 ~ 140°F По-малко от 85%			

■ Показаната по-горе спецификация може да бъде променена без предизвестие с цел повишаване на качеството.

# ПРИЛОЖЕНИЕ

МОДЕЛИ		32LG5***	37LG50**	42LG50**
		32LG5000-ZA 32LG5010-ZD 32LG5020-ZB 32LG5030-ZE 32LG5600-ZB	37LG5000-ZA 37LG5010-ZD 37LG5020-ZB 37LG5030-ZE	42LG5000-ZA 42LG5010-ZD 42LG5020-ZB 42LG5030-ZE
Размери (Широчина x Височина x Дълбочина)	със стойка	813,8 x 598,8 x 231,9 мм 32,1 x 23,6 x 9,2 инча	936,4 x 685,4 x 293,4 мм 36,9 x 27,0 x 11,6 инча	1032,0 x 894,8 x 293,8 мм 40,7 x 35,3 x 11,6 инча
	вбез стойка	813,8 x 540,4 x 95,5 мм 32,1 x 21,3 x 3,8 инча	936,4 x 612,8 x 88,0 мм 36,9 x 24,2 x 3,5 инча	1032,0 x 662,3 x 89,0 мм 40,7 x 26,1 x 3,5 инча
Тегло	със стойка	14,1 kg / 31,1 фунта	18,3 kg / 40,4 фунта	26,2 kg / 57,8 фунта
	вбез стойка	12,6 kg / 27,8 фунта	15,6 kg / 34,4 фунта	23,5 kg / 51,8 фунта
Изисквания за електрозахранване Консумирана мощност		AC100-240V~ 50/60Hz 1,5A 1,8A (32LG5600) 150W 180W (32LG5600)	AC100-240V~ 50/60Hz 1,8A 180W	AC100-240V~ 50/60Hz 2,3A 230W
МОДЕЛИ		32LG5***	47LG50**	52LG50**
		32LG5700-ZF	47LG5000-ZA 47LG5010-ZD 47LG5020-ZB 47LG5030-ZE	52LG5000-ZA 52LG5010-ZD 52LG5020-ZB 52LG5030-ZE
Размери (Широчина x Височина x Дълбочина)	със стойка	813,8 x 599,3 x 294,0 мм 32,1 x 23,6 x 11,6 инча	1156,2 x 813,1 x 342,9 мм 45,6 x 32,0 x 13,5 инча	1291,7 x 892,17 x 342,9 мм 50,9 x 35,2 x 13,5 инча
	вбез стойка	813,8 x 540,4 x 95,5 мм 32,1 x 21,3 x 3,8 инча	1156,2 x 739,2 x 103,0 мм 45,6 x 29,1 x 4,1 инча	1291,7 x 817,0 x 115,3 мм 50,9 x 32,2 x 4,6 инча
Тегло	със стойка	14,1 kg / 31,1 фунта	29,2 kg / 64,4 фунта	39,5 kg / 87,1 фунта
	вбез стойка	12,6 kg / 27,8 фунта	24,6 kg / 54,3 фунта	34,9 kg / 77,0 фунта
Изисквания за електрозахранване Консумирана мощност		AC100-240V~ 50/60Hz 1,8A 180W	AC100-240V~ 50/60Hz 3,0A 300W	AC100-240V~ 50/60Hz 3,3A 330W
Телевизионна система Програмен обхват Импеданс на външна антена		PAL/SECAM B/G/D/K, PAL I/II, SECAM L/L' VHF: E2 ~ E12, UHF: E21 ~ E69, CATV: S1 ~ S20, HYPER: S21 ~ S47 75 Ω		
Условия на околната среда	Температура на експлоатация	0 ~ 40°C / 32 ~ 104°F		
	Влажност на експлоатация	По-малко от 80%		
	Температура на съхранение	-20 ~ 60°C / -4 ~ 140°F		
	Влажност на съхранение	По-малко от 85%		

- Показаната по-горе спецификация може да бъде променена без предизвестие с цел повишаване на качеството.

# ПРОГРАМИРАНЕ НА ДИСТАНЦИОННОТО УПРАВЛЕНИЕ

(само за 19/22/26/32/37/42LG30\*\*, 32/37/42LG20\*\*, 32/42LG32\*\*, 32/37/42/47/52LG5\*\*\*)

Дистанционното управление е универсално дистанционно управление за различни марки. То може да се програмира за управляване на повечето устройства с дистанционно управление на други производители.

Имайте предвид, че дистанционното управление може да не управлява всички модели от други марки.

## Програмиране на код в дистанционен режим

- 1 Пробвайте вашето дистанционно управление.  
За да разберете дали вашето дистанционно управление може да управлява устройството без програмиране, включете устройството, например STB, и натиснете бутона за съответния режим (например STB) на дистанционното управление, като го държите насочено към устройството. Пробвайте бутоните POWER (ЗАХРАНВАНЕ) и P ^ ∨ , за да видите дали устройството реагира, както трябва. Ако не реагира, дистанционното управление трябва да се програмира, за да може да управлява устройството.
- 2 Включете устройството, което трябва да се програмира, а след това натиснете бутона за съответния режим (например DVD или STB) на дистанционното управление. Бутонът на дистанционното за съответното устройство светва.
- 3 Натиснете едновременно бутоните MENU и MUTE Дистанционното управление е готово за програмиране на кода.
- 4 Въведете кода с цифровите бутони на дистанционното управление.  
Кодовете за програмиране на съответните устройства могат да бъдат намерени на следващите страници. Още веднъж - ако кодът е правилен, устройството ще се изключи.
- 5 Натиснете бутона MENU за запамяване на кода.
- 6 Пробвайте функциите на дистанционното управление, за да видите дали устройството реагира както трябва. Ако не реагира както трябва, повторете всичко от стъпка 2 нататък.

# ПРИЛОЖЕНИЕ

## HDSTB

Марка	Кодове	Марка	Кодове	Марка	Кодове
ALPHASTAR DSR	123	HOUSTON TRACKER	033 037 039 051	PROSAT	072
AMPLICA	050		057 104	RCA	066 106
BIRDVIEW	051 126 129	HUGHES	068	REALISTIC	043 074
CHANNEL MASTER	013 014 015 018	JANIEL	060 147	SAMSUNG	123
	036 055	JERROLD	061	SATELLITE SERVICE CO	028 035 047 057
CHAPARRAL	008 009 012 077	KATHREIN	108		085
CITOH	054	LEGEND	057	SCIENTIFIC ATLANTA	032 138
CURTIS MATHES	050 145	LG	001	SONY	103
DRAKE	005 006 007 010	LUTRON	132	STARCAST	041
	011 052 112 116	LUXOR	062 144	SUPER GUIDE	020 124 125
	141	MACOM	010 059 063 064	TEECOM	023 026 075 087
DX ANTENNA	024 046 056 076		065		088 090 107 130
ECHOSTAR	038 040 057 058	MEMOREX	057		137
	093 094 095 096	NEXTWAVE	028 124 125	TOSHIBA	002 127
	097 098 099 100	NORSAT	069 070	UNIDEN	016 025 042 043
	122	PACE SKY SATELLITE	143		044 045 048 049
ELECTRO HOME	089	PANASONIC	060 142		078 079 080 086
EUROPLUS	114	PANSAT	121		10 135 136
FUJITSU	017 021 022 027	PERSONAL CABLE	117	VIEWSTAR	115
	133 134	PHILIPS	071	WINEGARD	128 146
GENERAL INSTRUMENT	003 004 016 029	PICO	105	ZENITH	081 082 083 084
	031 059 101	PRESIDENT	019 102		091 120
HITACHI	139 140	PRIMESTAR	030 110 111		

# Кодове IR

## 1. Как да направим връзката

- Свържете вашето кабелно дистанционно управление към порта за дистанционно управление на телевизора.

## 2. IR кодове на дистанционното управление

### ■ Изходна вълна

Единичен импулс, модулиран с 37,917 KHz сигнал на 455 KHz.

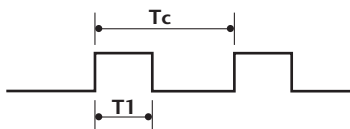

Носеща честота  
 $FCAR = 1/Tc = fosc/12$   
 Работно съотношение =  $T1/Tc = 1/3$

### ■ Конфигурация на кадъра

1-ви кадър



Повторен кадър

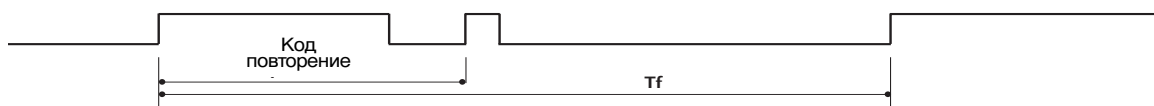

### ■ Водещ код

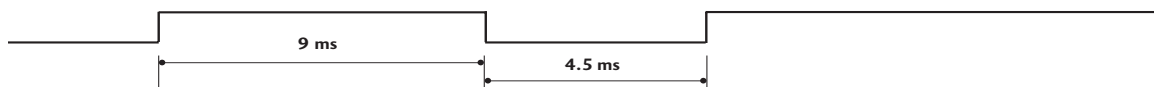

### ■ Код повторение

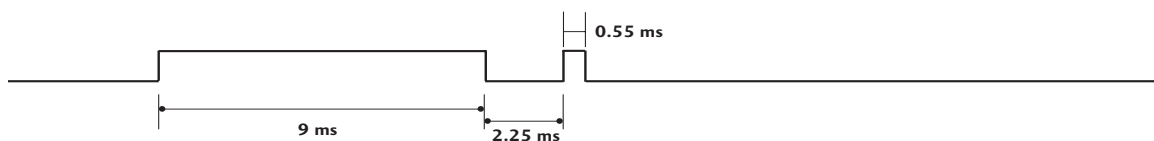

### ■ Описание на битовете



### ■ Интервал на кадрите: Tf

Вълната продължава да се излъчва, докато клавишът остава натиснат.

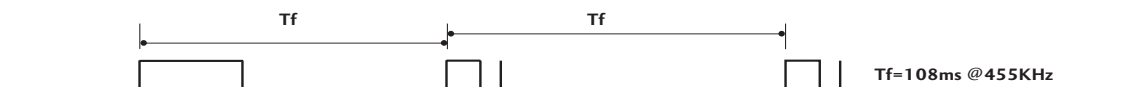

# ПРИЛОЖЕНИЕ

Код (шестнайсетичен)	Функция	Бележка
08	POWER	Бутон на дистанционното управление (Power On/Off)
0B	INPUT	Бутон на дистанционното управление
f0	TV/RADIO	Бутон на дистанционното управление
45	Q.MENU	Бутон на дистанционното управление
43	MENU	Бутон на дистанционното управление
AB	GUIDE	Бутон на дистанционното управление
07	нагоре (< или ◀)	Бутон на дистанционното управление
06	надолу (> или ▶)	Бутон на дистанционното управление
40	наляво (^ или ▲)	Бутон на дистанционното управление
41	надясно (v или ▼)	Бутон на дистанционното управление
44	OK(⊙)	Бутон на дистанционното управление
28	RETURN	Бутон на дистанционното управление
AA	INFO ⓘ	Бутон на дистанционното управление
30	AV MODE	Бутон на дистанционното управление
02	VOL + (или ▲ +)	Бутон на дистанционното управление
03	VOL - (или ▲ -)	Бутон на дистанционното управление
00	P ^ (или (PR + или P +))	Бутон на дистанционното управление
01	P v (или (PR - или P -))	Бутон на дистанционното управление
1E	FAV	Бутон на дистанционното управление
09	MUTE	Бутон на дистанционното управление
10 ~ 19	Цифров клавиш 0~9	Бутон на дистанционното управление
53	LIST	Бутон на дистанционното управление
1A	Q.VIEW	Бутон на дистанционното управление
72	ЧЕРВЕНО	Бутон на дистанционното управление
71	ЗЕЛЕНО	Бутон на дистанционното управление
63	ЖЪЛТО	Бутон на дистанционното управление
61	СИНЬО	Бутон на дистанционното управление
20	TEXT	Бутон на дистанционното управление
21	T.Option	Бутон на дистанционното управление
39	SUBTITLE	Бутон на дистанционното управление
BD	●(Record)	Бутон на дистанционното управление
7E	SIMPLINK	Бутон на дистанционното управление
79	RATIO	Бутон на дистанционното управление
0A	I/II	Бутон на дистанционното управление
0E	SLEEP	Бутон на дистанционното управление
26	TIME	Бутон на дистанционното управление
2A	REVEAL	Бутон на дистанционното управление
50	TV D/A	Бутон на дистанционното управление
62	UPDATE	Бутон на дистанционното управление
65	HOLD	Бутон на дистанционното управление
70	INDEX	Бутон на дистанционното управление

# Настройка на външно управляващо устройство

## Настройка на RS-232C

Свържете конектора RS-232C към външно управляващо устройство (като компютър или A/V контролна система) и управлявайте откъм функциите на телевизора.

Свържете серийния порт на управляващото устройство към RS-232C конектора на задното табло на телевизора.

Бележка: кабелът за RS-232C връзка не се доставя с телевизора.

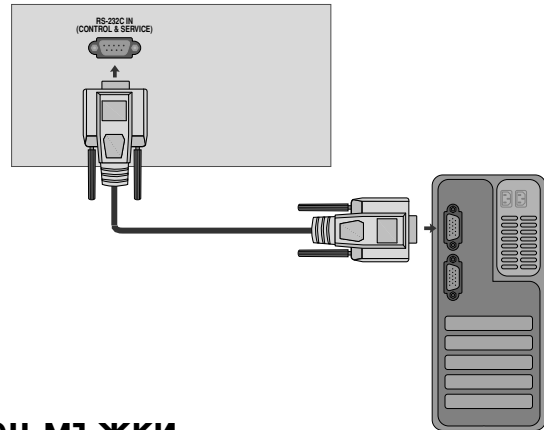

## Тип на конектора; D-Sub 9-полюсен мъжки

№	Име на полюс
1	Не се свързва
2	RXD (Получаване на данни)
3	TXD (Предаване на данни)
4	DTR (DTE страна готова)
5	GND (Земя)
6	DSR (DCE страна готова)
7	RTS (Готово за изпращане)
8	CTS (Свободно за изпращане)
9	Не се свързва

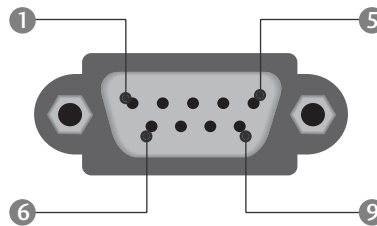

## Конфигурации на RS-232C

### 7-жични конфигурации (стандартен кабел RS-232C)

	PC	TV	
RXD	2	3	TXD
TXD	3	2	RXD
GND	5	5	GND
DTR	4	6	DSR
DSR	6	4	DTR
RTS	7	8	CTS
CTS	8	7	RTS

D-Sub 9                  D-Sub 9

### 3-жични конфигурации (нестандартни)

	PC	TV	
RXD	2	3	TXD
TXD	3	2	RXD
GND	5	5	GND
DTR	4	6	DTR
DSR	6	4	DSR
RTS	7	7	RTS
CTS	8	8	CTS

D-Sub 9                  D-Sub 9

# ПРИЛОЖЕНИЕ

## Номер на телевизора

- Използвайте тази функция, за да определите идентификационен (ID) номер на монитора.
- Вижте "Подреждане на реални данни" . ► стр.114

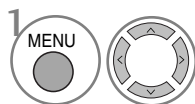
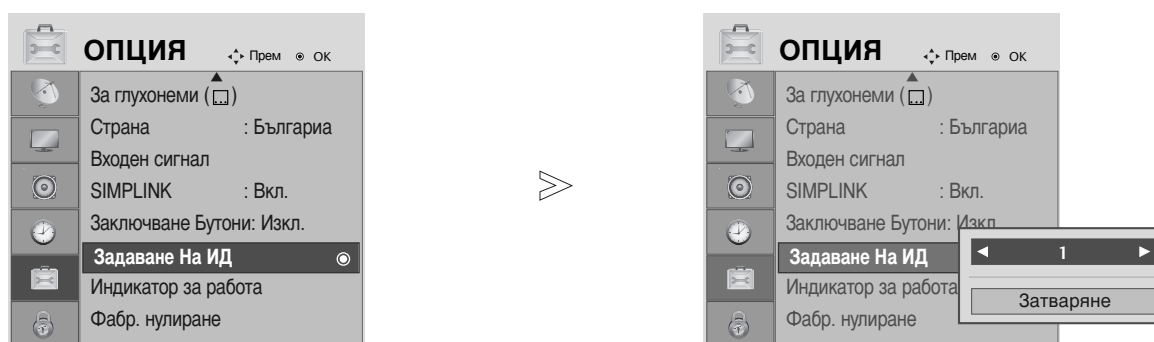

Изберете **ОПЦИЯ**.

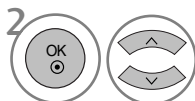

Изберете **Задаване На ИД**.

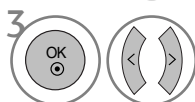

Регулирайте настройката Set ID (Задаване на идентификатор), за да изберете желаня номер. Обхватът за настройка на Set ID (Задаване на идентификатор) е 1 - 99.

- Натиснете бутона **RETURN**, за да се върнете към предишния екран на менюто.



## Параметри на връзката

- Скорост: 9600 бита/сек. (UART)
- Дължина на данните: 8 бита
- Проверка по четност: Няма
- Стоп бит: 1 бит
- од на връзката: ASCII код
- Използвайте кръстосан (обърнат) кабел.

### Списък на командите

	КОМАНДА 1	КОМАНДА 2	Данни (Шестн.)
01. Захранване	k	a	00 ~ 01
02. Съотношение на страните	k	c	Вж. стр. 112
03. Изключване на екрана	k	d	00 ~ 01
04. Изключване на звука	k	e	00 ~ 01
05. Управление на силата на звука	k	f	00 ~ 64
06. Контраст	k	g	00 ~ 64
07. Яркост	k	h	00 ~ 64
08. Цвят	k	i	00 ~ 64
09. Оттеньк	k	j	00 ~ 64
10. Рязкост	k	k	00 ~ 64
11. OSD избор	k	l	00 ~ 01
12. Режим на заключване на дистанционното	k	m	00 ~ 01
13. Баланс	k	t	00 ~ 64
14. Цветова температура	k	u	00 ~ 02
15. Необичайно състояние	k	z	00 ~ a
16. ISM метод	j	p	Вж. стр. 114
17. Икономия на енергия	j	q	00 ~ 04
18. Автоматично конфигуриране	j	u	01
19. Еквалайзер	j	v	Вж. стр. 114
20. Команда за настройка	m	a	Вж. стр. 114
21. Channel Add/Skip	m	b	00 ~ 01
22. Клавиш	m	c	Клавиш код
23. Управление на подсветването	m	g	00 ~ 64
24. Избор на входящ сигнал (главна)	x	b	Вж. стр. 115

\* При настройка на 15 ~ 24, меню не се показва на екрана.

### Протокол за предаване/приемане на данни

#### Предаване

[Command1][Command2][ ][Set ID][ ][Data][Cr]

- \* [Command 1] : Първа команда (j, k, m или x)
- \* [Command 2] : Втора команда.
- \* [Set ID] : Можете да изберете номер на телевизора, който да избира желанието номер на монитор от менюто Special (С пециални). Диапазонът за избор е от 1 до 99. Когато изберете номер телевизора '0', всеки свързан телевизор се контролира. Номерът на телевизора се посочва като десетичен (1~99) в менюто и като шестнадесетичен (0x0~0x63) в протокола за предаване/приемане на данни.
- \* [DATA] : Предаване на данни за команда. Предаване на 'FF' данни за четене състоянието на командата.
- \* [Cr] : Символ за нов ред. ASCII код '0x0D'
- \* [ ] : ASCII код 'интервал (0x20)'

#### OK Потвърждение

[Command2][ ][Set ID][ ][OK][Data][x]

Мониторът предава сигнал ACK (acknowledgement - потвърждение) по този формат, когато получи данни нормално. В този момент, ако данните са в режим четене, той посочва настоящото състояние на данните. Ако данните са в режим запис, той връща данните към компютъра.

#### Потвърждение за грешка

[Command2][ ][Set ID][ ][NG][Data][x]

- \* Мониторът предава сигнал ACK (acknowledgement - потвърждение) по този формат, когато не получи данни нормално поради неустойчиви функции или грешки в комуникацията.

Данни 00: Невалиден код

# ПРИЛОЖЕНИЕ

## 01. Включване на захранването (команда: k a)

- ▶ **Включва** телевизора от режим на готовност или го **изключва** в режим на готовност.

### Предаване

[k][a][ ][Set ID][ ][Data][Cr]

Данни 00 : Изключване      01 : Включване

### Потвърждение

[a][ ][Set ID][ ][OK/NG][Data][x]

- ▶ За показване на включването и изключването.

### Предаване

[k][a][ ][Set ID][ ][FF][Cr]

### Потвърждение

[a][ ][Set ID][ ][OK/NG][Data][x]

\* По същия начин, ако другите функции предадат 'FF' данни, базирани на този формат, обратна информация за потвърждаването на данните представя статуса на всяка функция.

## 02. Пропорция (команда: k c) (Размер на главната картина)

- ▶ За регулиране на формата на екрана. Можете да настроите формата на екран, като използвате Aspect Ratio (Съотношение на страните) в Q.MENU (БЪРЗО МЕНЮ) или меню PICTURE (КАРТИНА).

### Предаване

[k][c][ ][Set ID][ ][Data][Cr]

Данни 01 : Нормален екран (4:3)      05 : Zoom2  
02 : Широк екран (16:9)      06 : Original (Оригинал)  
04 : Zoom1      07 : 14:9  
08 : Just Scan

### Потвърждение

[c][ ][Set ID][ ][OK/NG][Data][x]

\* Като използвате входящ сигнал RGB-PC или Компонент, изберете съотношение на размерите на екрана 16:9 или 4:3.

\* В режим **HDMI/Компонент** (DTV/HDMI/Компонентно) (над 720p), се предлага само **Just Scan** (Само сканиране).

## 03. Изключване на екрана (команда: k d)

- ▶ За избор на изключен или включен екран.

### Предаване

[k][d][ ][Set ID][ ][Data][Cr]

Данни 00 : Изключен екран (няма образ)  
01 : Включен екран (има образ)

### Потвърждение

[d][ ][Set ID][ ][OK/NG][Data][x]

## 04. Изключен звук (команда: k e)

- ▶ За контрол на включването и изключването на звука. Може да изключвате звука и с бутона MUTE (Изключване на звука) на дистанционното управление

### Предаване

[k][e][ ][Set ID][ ][Data][Cr]

Данни 00 : Звук включен (има звук)  
01 : Звук изключен (няма звук)

### Потвърждение

[e][ ][Set ID][ ][OK/NG][Data][x]

## 05. Управление на силата на звука (команда: k f)

- ▶ Регулиране на силата на звука. Може да регулирате звука и с бутоните за сила на звука на дистанционното управление.

### Предаване

[k][f][ ][Set ID][ ][Data][Cr]

Данни Мин.: 00 ~ Макс.: 64

\* Вижте 'Структуриране на реални данни 1'. Вж. стр. 114.

### Потвърждение

[f][ ][Set ID][ ][OK/NG][Data][x]

## 06. контраст (команда: k g)

- ▶ За Регулиране на контраста на екрана. Можете да регулирате контраста и с меню КАРТИНА.

### Предаване

[k][g][ ][Set ID][ ][Data][Cr]

Данни Мин.: 00 ~ Макс.: 64

\* Вижте 'Структуриране на реални данни 1'. Вж. стр. 114.

### Потвърждение

[g][ ][Set ID][ ][OK/NG][Data][x]

## 07. Яркост (команда: k h)

- ▶ За регулиране на яркостта на екрана. Можете да регулирате яркостта и в меню КАРТИНАО.

### Предаване

[k][h][ ][Set ID][ ][Data][Cr]

Данни Мин.: 00 ~ Макс.: 64

\* Вижте 'Структуриране на реални данни 1'. Вж. стр. 114.

### Потвърждение

[h][ ][Set ID][ ][OK/NG][Data][x]

## 08. Цвят (команда: k i)

- ▶ За регулиране цвета на екрана. Можете да регулирате цвета и в меню КАРТИНА.

### Предаване

[k][i][ ][Set ID][ ][Data][Cr]

Данни Мин.: 00 ~ Макс.: 64

\* Вижте 'Структуриране на реални данни 1'. Вж. стр. 114.

### Потвърждение

[i][ ][Set ID][ ][OK/NG][Data][x]

**09. Оттенък (команда: k j)**

- За регулиране на оттенъка на екрана.  
Можете да регулирате оттенъка и в меню КАРТИНА.

Предаване

[k][j][ ][Set ID][ ][Data][Cr]

Данни ЧЕРВЕНО : 00 ~ ЕЛЕНО : 64  
\* Вижте 'Структуриране на реални данни 1'. Вж. стр. 114.

Потвърждение

[j][ ][Set ID][ ][OK/NG][Data][x]

**10. контрастност (команда: k k)**

- За регулиране на контрастността на екрана.  
Можете да регулирате контрастността и в меню КАРТИНА.

Предаване

[k][k][ ][Set ID][ ][Data][Cr]

Данни Мин.: 00 ~ Макс.: 64  
\* Вижте 'Структуриране на реални данни 1'. Вж. стр. 114.

Потвърждение

[k][ ][Set ID][ ][OK/NG][Data][x]

**11. Избор на OSD (Извеждане на екрана) (команда: k l)**

- За избор на включване/изключване на OSD(Извеждане на екрана) при дистанционно управление.

Предаване

[k][l][ ][Set ID][ ][Data][Cr]

Данни 00 : Извеждане на екрана изключено  
01 : Извеждане на екрана включено

Потвърждение

[l][ ][Set ID][ ][OK/NG][Data][x]

**12. Режим на заключване на дистанционното (команда: k m)**

- За забраняване на контрола от дистанционното управление и от предното табло на телевизора.

Предаване

[k][m][ ][Set ID][ ][Data][Cr]

Данни 00 : Отключване 01 : Контролът забранен

Потвърждение

[m][ ][Set ID][ ][OK/NG][Data][x]

- \* Ако не използвате дистанционното управление, използвайте този режим. Когато основното захранване е включено/изключено, заключването на външното управление се анулира.

**13. Баланс (команда: k t)**

- За регулиране на баланса.  
Можете да регулирате баланса в меню АУДИО.

Предаване

[k][t][ ][Set ID][ ][Data][Cr]

Данни Мин.: 00 ~ Макс.: 64  
\* Вижте 'Структуриране на реални данни 1'. Вж. стр. 114.

Потвърждение

[t][ ][Set ID][ ][OK/NG][Data][x]

**14. Цветова температура (команда: k u)**

- Регулиране на температурата на цветовете. Можете да регулирате Цветна температура в меню КАРТИНА.

Предаване

[k][u][ ][Set ID][ ][Data][Cr]

Данни 00: Средна 01: Топло 02: Нормално

Потвърждение

[u][ ][Set ID][ ][OK/NG][Data][x]

**15. Необичайно състояние (команда: k z)**

- За разпознаване на необичайно състояние.

Предаване

[k][z][ ][Set ID][ ][FF][ ][Cr]

Данни FF: Четене

Потвърждение

[z][ ][Set ID][ ][OK/NG][Data][x]

- Данни 00: Нормално (включване и наличие на сигнал)  
01: Няма сигнал (захранване включено)  
02: Изключване на телевизора чрез дистанционното  
03: Изключване на телевизора чрез функция с таймер за "сън"  
04: Изключване на телевизора чрез функция на RS-232C  
05: Липса на 5V  
06: Липса на променлив ток  
07: Изключване на телевизора чрез функция Fan Alarm (будилник)  
08: Изключване на телевизора чрез функция с Off time (час на изключване)  
09: Изключване на телевизора чрез функция с Auto sleep (автоматичен "сън")  
a: Изключване на телевизора чрез функция AV board detect (Откриване на аудио/видео платка)

- \* Тази функция е "само за четене".

# ПРИЛОЖЕНИЕ

## 16. ISM метод (само за плазмени телевизори) (команда: j p)

- ▶ За управление на метода ISM. Можете да регулирате ISM и в меню ОПЦИЯ.

### Предаване

[j][p][ ][Set ID][ ][Data][Cr]

Data 01: Нормален режим  
02: Изк. Спътн.  
04: Изчистване  
08: Инверсия

### Потвърждение

[p][ ][Set ID][ ][OK/NG][Data][x]

## 17. Икономия на енергия (команда: j q) (само за плазмени телевизори)

- ▶ За намаляване на консумацията на електроенергия от монитора. Можете да регулирате консумацията на електроенергия и в меню ОПЦИЯ.

### Предаване

[j][q][ ][Set ID][ ][Data][Cr]

Данни Мин.: 00 ~ Макс. : 04  
(\*предават се като шестнайсетични числа)

### Потвърждение

[q][ ][Set ID][ ][OK/NG][Data][x]

## 18. Автоматично конфигуриране (команда: j u)

- ▶ За автоматично регулиране положението на образа и намаляване трептенето на картината до минимум. Работи само в режим RGB(PC).

### Предаване

[j][u][ ][Set ID][ ][Data][Cr]

Данни 01: За настройка

### Потвърждение

[u][ ][Set ID][ ][OK/NG][Data][x]

\* Реално съотнасяне на данни 1  
00 : Стъпка 0  
⋮  
A : Стъпка 10  
(номер на телевизора 10)  
⋮  
F : Стъпка 15  
(номер на телевизора 15)  
10 : Стъпка 16  
(номер на телевизора 16)  
⋮  
64 : Стъпка 100  
⋮  
6E : Стъпка 110  
⋮  
73 : Стъпка 115  
74 : Стъпка 116  
⋮  
C7 : Стъпка 199  
⋮  
FE : Стъпка 254  
FF : Стъпка 255

\* Реално съотнасяне на данни 2  
00 : -40  
01 : -39  
02 : -38  
⋮  
28 : 0  
⋮  
4E : +38  
4F : +39  
50 : +40

## 19. Еквалайзер (команда: j v)

- ▶ За настройване на еквалайзера.

### Предаване

[j][v][ ][Set ID][ ][Data][Cr]

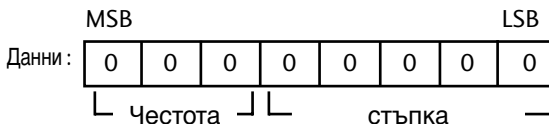

Честота : 0 120Hz  
1 200Hz  
2 500Hz  
3 1.2kHz  
4 3kHz  
5 7.5kHz  
6 12kHz

Стъпка (Честотни данни):

Вижте "Реално съпоставяне на данни 3". Вж. стр. 115.

### Потвърждение

[v][ ][Set ID][ ][OK/NG][Data][x]

\* Израз на командата за еквалайзера

7	6	5	4	3	2	1	0	Честота
0	0	0						120Hz
0	0	1						200Hz
0	1	0						500Hz
0	1	1						1.2KHz
1	0	0						3KHz
1	0	1						7.5KHz
1	1	0						12KHz

7	6	5	стъпка					Стойност в екранното меню
			4	3	2	1	0	
			0	0	0	0	0	-24
			..	..	..	..	..	..
			0	1	1	1	1	0
			..	..	..	..	..	..
			1	1	1	1	1	24

Пример: Ако искате да зададете честота 500Hz и стойност -20 в екранното меню, вж. "Реално съпоставяне на данни 3" и след това намерете стойността на стъпката за -20.  
010 (500Hz) 00011 (стъпка 3) => 01000011 => 43 (шестнайсетично): [j][v][ ][Номер на монитор][ ][43][Cr]

\* 3 бита за честотата и 5 бита за стъпка правят 8 бита (1 байт). Превърнете 8 бита в шестнайсетична стойност.

## 20. Команда за настройка (команда: m a)

- Избор на канала на следващото физическо число.

### Предаване

[m][a][ ][Set ID][ ][Data0][ ][Data1][ ][Data2][Cr]

Данни 00: Данни за висок канал

Данни 01: Данни за нисък канал

напр. No. 47 -> 00 2F (2FH)

No. 394 -> 01 88 (188H)

DTV No. 0 -> Без значение

Данни 02: 0x00 ATV

0x10 : DTV, 0x20 : Radio

Обхват на канала за данни

Аналогов - Мин: 00 ~Макс.: 63 (0~99)

Цифров - Мин: 00 ~Макс.: 3E7 (0~999)

### Потвърждение

[a][ ][Set ID][ ][OK/NG][Data][x]

Данни Мин.: 00 ~ Макс.: 7DH

## 21. Добавяне/пропускане на команда (команда: m b)

- За задаване на състоянието на пропускане на текущата програма.

### Предаване

[m][b][ ][Set ID][ ][Data][Cr]

Данни 00 : пропускане 01 : Добавяне

### Потвърждение

[b][ ][Set ID][ ][OK/NG][Data][x]

## 22. Клавиш (команда: m c)

- За изпращане на инфрачервения код на бутон на дистанционното управление.

### Предаване

[m][c][ ][Set ID][ ][Data][Cr]

Данни: Код на бутона - Вж. стр. 108.

### Потвърждение

[c][ ][Set ID][ ][OK/NG][Data][x]

## 23. Управление на подсветването (команда: m g) (само за LCD телевизори)

- за управление на подсветването.

### Предаване

[m][g][ ][Set ID][ ][Data][Cr]

Данни: данни мин.: 00 ~ Макс.: 64

(\* предават се като шестнайсетични числа)

### Потвърждение

[g][ ][Set ID][ ][OK/NG][Data][x]

## 24. Избор на входящ сигнал (команда: x b) (Входящ сигнал за главната картина)

- За избиране на входен източник за главната картина.

### Предаване

[x][b][ ][Set ID][ ][Data][Cr]

Данни: Структура

MSB

LSB

0	0	0	0	0	0	0	0
---	---	---	---	---	---	---	---

└─ ВЪНШЕН ВХОДЯЩ СИГНАЛ ─┘

└─ НОМЕР НА ВХОД ─┘

ВЪНШЕН ВХОДЯЩ СИГНАЛ				ДАННИ
0	0	0	0	DTV
0	0	0	1	Аналогов
0	0	1	0	AV (аудио/видео)
0	1	0	0	Component
0	1	1	0	RGB
1	0	0	1	HDMI

НОМЕР НА ВХОД				ДАННИ
0	0	0	0	Вход1
0	0	0	1	Вход2
0	0	1	0	Вход3

### Потвърждение

[b][ ][Set ID][ ][OK/NG][Data][x]

### \* Реално съотнасяне на данни 2 (Еквалайзер)

стъпка :	OSD	стъпка :	OSD
00	: -24	16	: 1
01	: -23	17	: 3
02	: -21	18	: 4
03	: -20	19	: 6
04	: -18	20	: 7
05	: -16	21	: 9
06	: -15	22	: 10
07	: -13	23	: 12
08	: -12	24	: 13
09	: -10	25	: 15
10	: -8	26	: 16
11	: -7	27	: 18
12	: -5	28	: 19
13	: -4	29	: 21
14	: -2	30	: 22
15	: 0	31	: 24

**LG Electronics Inc.**