

## LCD TV | PLASMA TV BRUKSANVISNING

### LCD-TV MODELLER

19LS4D\* 32LG30\*\*  
22LS4D\* 32LG32\*\*  
32LG20\*\* 37LG30\*\*  
37LG20\*\* 42LG30\*\*  
42LG20\*\* 42LG32\*\*  
19LG30\*\* 32LG5\*\*\*  
22LG30\*\* 37LG50\*\*  
26LG30\*\* 42LG50\*\*  
47LG50\*\*  
52LG50\*\*

### PLASMA-TV MODELLER

42PG10\*\*  
50PG10\*\*  
42PG20\*\*  
50PG20\*\*  
42PG30\*\*  
50PG30\*\*  
60PG30\*\*

Vennligst les nøye igjennom bruksanvisningen før du tar i bruk ditt nye TV-apparat, og ta vare på den for senere bruk.

Noter apparatets modell og serie nummer nedenfor.

Disse opplysningene finner du på etiketten på apparatets bakside.

Ved servicebehov informeres din forhandler/ serviceverksted om modell/serie nummer.



# TILBEHØR

Kontroller at tilbehøret nedenfor følger med TV-apparatet. Hvis noe av tilbehøret mangler, må du kontakte forhandleren der du kjøpte produktet.

■ Det viste bildet kan avvike fra TV-en.

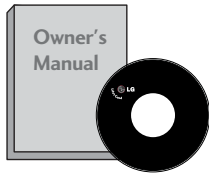

Brukerhåndbok



batterier

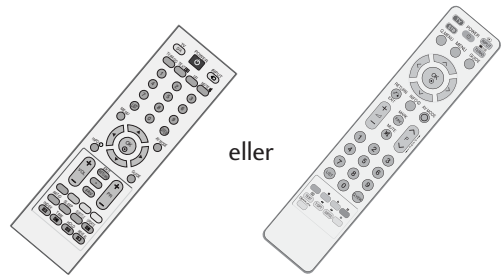

Fjernkontroll

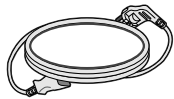

Strømledning

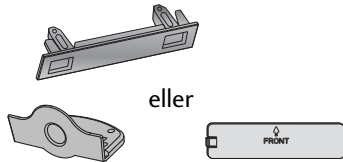

Beskyttelsesdeksel  
(Bortsett fra 19/22LS4D\*)

Denne funksjonen er ikke tilgjengelig i alle land.



**Klut**

Tørk av skjermen med kluten.

Flekker eller fingeravtrykk på utsiden av produktet fjernes ved å tørke forsiktig av med en renseklut som er spesielt egnet til dette formålet.

Ikke bruk makt ved fjerning av flekker. Det kan oppstå riper eller misfarging hvis produktet ikke behandles forsiktig.

## PLASMA-TV MODELLER

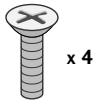

x 4

**bolter for stativmontering**  
(Se side. 11)  
(Kun 42PG10\*\*, 42PG20\*\*,  
42PG30\*\*)



**Kabelholder**  
(42PG10\*\*, 42PG20\*\*,  
42PG30\*\*: 1EA, 50PG10\*\*,  
50PG20\*\*, 50/60PG30\*\*: 2EA)

(Kun  
42/50PG10\*\*)



**Kabelhånderingsklips**

(Kun 42/50PG20\*\*,  
42/50/60PG30\*\*)

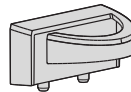

**Kjerne i ferritt**  
(Denne funksjonen er ikke  
tilgjengelig i alle land.)

## LCD-TV modeller

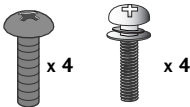

x 4

x 4

**bolter for stativmontering**  
(Se side. 10)  
(Kun 32/37/42LG5\*\*\*,  
32/37/42LG20\*\*,  
32/42LG32\*\*,  
26/32/37/42LG30\*\*)



**1-skrues**  
(Se side. 5)  
(Kun 32/37/42LG20\*\*,  
32/42LG32\*\*,  
26/32/37/42LG30\*\*,  
32/37/42LG5\*\*\*)



**Kabelhånderingsklips**  
(Kun 19/22LS4D\*)



**Kabelhånderingsklips**  
(Kun 19/22LG30\*\*)

**BRUK AV FERITTKJERNE** (Denne funksjonen er ikke tilgjengelig i alle land.)

Ferittkjernen kan brukes til å redusere den elektromagnetiske bølgen når du kobler til strømledningen. Jo nærmere ferrittkjernen strømpluggen er plassert, desto bedre er det.



Installer strømpluggen så nær som mulig

# INNHold

TILBEHØR .....	1
----------------	---

## FORBEREDELSE

FRONTPANELKONTROLLER .....	4
INFORMASJON OM BAKPANELET .....	7
STATIVINSTALLASJON .....	10
DEMONTERE STATIV .....	13
SETT DEN OPP FORSIKTIG SLIK AT PRODUKTET IKKE VELTER .....	14
ORDNE LEDNINGER PÅ BAKDEKSELET .....	15
JUSTERE SKJERMVINKELN .....	18
PLASSERING .....	18
KENSINGTON-SIKKERHETSSYSTEMET .....	18
Installering med sokkel skrivebord .....	19
Veggmontering: Loddrett installering .....	19
ANTENNETILKOBLING .....	20

## OPPSETT AV EKSTERNT UTSTYR

OPPSETT AV HD-MOTTAKER .....	21
KOBLE OPP DIGITALLYD UT .....	22
DVD-OPPSETT .....	23
Oppsett med videospiller .....	25
OPPSETT AV ANNEN AV-KILDE .....	27
INNSETTING AV CI-MODUL .....	28
OPPSETT MED PC .....	28
- Configuration de l' écran pour le mode PC .....	32

## SE PÅ TV / PROGRAMSTYRING

TASTEFUNKSJONER PÅ FJERNKONTROLLEN .....	36
SLÅ PÅ TV-EN .....	42
VELGE PROGRAM .....	42
JUSTERE VOLUMET .....	42
SKJERMENYVALG OG -JUSTERING .....	43
AUTOMATISK KANALSØKING OG LAGRING .....	44
MANUELL KANALSØKING OG LAGRING (I DIGITAL-MODUS) .....	45
MANUELL KANALSØKING OG LAGRING (I ANALOG-MODUS) .....	46
REDIGERING AV FORVALGSNUMMER/TV-KANAL ..	48
FORSTERKER .....	51

PROGRAMVAREOPPDATERING .....	52
DIAGNOSE .....	53
CI [COMMON INTERFACE – FELLES GRENSESNIITT] -INFORMASJON .....	54
STASJONSOVERSIKTEN .....	55
SIMPLINK .....	56
INNGANGSETIKETT .....	58
AV-MODUS .....	59

## EPG (ELECTRONIC PROGRAMME GUIDE – ELEKTRONISK PRO- GRAMGUIDE) (I DIGITAL-MODUS)

Slå av/på EPG .....	60
Velge et program .....	60
Knappefunksjoner i NOW/NEXT (NÅ/NESTE) Guide-modus .....	61
Knappefunksjon i 8 dagers guide-modus .....	61
Knappefunksjon i datoendring-modus .....	61
Knappefunksjon i boksen som inneholder utvidet programbeskrivelse .....	62
Knappefunksjon i innstillingsmodus for Record/Remind (Opptak/Påminnelse) .....	62
Knappefunksjon i tidspianlistemodus .....	62

## STYRING AV BILDE

STYRING AV BILDESTØRRELSE (BREDDE/HØYDEFORHOLD) .....	63
FORHÅNDSINNSTILTE BILDEINNSTILLINGER	
- Forhåndsinnstillingen Bildemodus .....	65
- Automatisk fargetonestyring (Varm/Medium/Kald) .....	66
MANUELL BILDEJUSTERING	
- Bildemodus - Brukeralternativ .....	67
- Bildemodus-ekspertkontroll .....	68
TEKNOLOGI FOR BILDEFORBEDRING .....	69
AVANSERT - FILMMODUS .....	70
AVANSERT - SVART (MØRKHET) NIVÅ .....	71
EYE CARE (ØYEBEHANDLING) .....	72
TILBAKESTILLING AV BILDE .....	73
IMAGE STICKING MINIMIZATION (ISM) METODE ..	74
STRØMSPARINGSBILDEMODUS .....	75

## STYRING AV LYD OG SPRÅK

JEVNT LYDNIVÅ.....	76
FORHÅNDSINNSTILTE LYDINNSTILLINGER - LYDMODUS.	77
JUSTERING AV LYDINNSTILLINGER - BRUKER-MODUS .....	78
BALANSE.....	79
AV/PÅ-OPPSETT FOR TV-HØYTTALERE .....	80
VELGE DIGITAL LYDUTGANG.....	81
LYDTILBAKESTILLING .....	82
I/II	
- Stereo/mono og tospråklig (Dual) lydnettaking (Bare i analog modus) .....	83
- NICAM lydnettaking (Bare i analog modus).....	84
- VALG AV VENSTRE (L) / HØYRE (R) LYDKANAL .....	84
VALG AV MENYSPRÅK/LAND PÅ SKJERM.....	85
SPRÅKVALG (GJELDER BARE I DIGITAL-MODUS) .	86

## TIDSINNSTILLING

STILLE INN KLOKKEN .....	87
INNSTILLING AV TIDSUR FOR AUTOMATISK PÅ/AV .....	88
INNSTILLING AV AUTOMATISK AV .....	89
ANGI TIDSSONE.....	90
INNSTILLING AV TIDSUR FOR HVILEMODUS .....	90

## FORELDREKONTROLL / KLASSIFISERINGER

ANGI PASSORD OG STILL INN LÅSESYSTEM.....	91
BLOKKER PROGRAM .....	92
FORELDREKONTROLL.....	93
TASTELÅS.....	94

## TELETEKST

FOR Å SLÅ TELETEKST PÅ/AV .....	95
SIMPLE TELETEKST .....	95
TOP-TEKST .....	95
FASTEXT TELETEKST.....	96
BRYTERE FOR BETJENING AV SPESIELLE TELETEKSTFUNKSJONER .....	96

## DIGITAL TEKST-TV

TEKST-TV INNENFOR DIGITAL TJENESTE .....	97
TEKST-TV I DIGITAL TJENESTE .....	97

## VEDLEGG

Initialisere (Tilbakestille til opprinnelige fabrikkinnstillinger) . .	98
FEILSØKING.....	99
VEDLIKEHOLD .....	101
PRODUKTSPEKIFIKASJONER.....	102
PROGRAMMERE FJERNKONTROLLEN .....	105
IR-koder .....	107
Kople til en ekstern styringsenhet .....	109

# FORBEREDELSE

## FRONTPANELKONTROLLER

- Det viste bildet kan avvike fra TV-en.
- Er produktet påsatt en beskyttelsesfilm, må filmen fjernes og produktet tørkes av med en poleringsklut.

### Plasma-TV Modeller : 42/50PG20\*\*, 42/50/60PG30\*\*

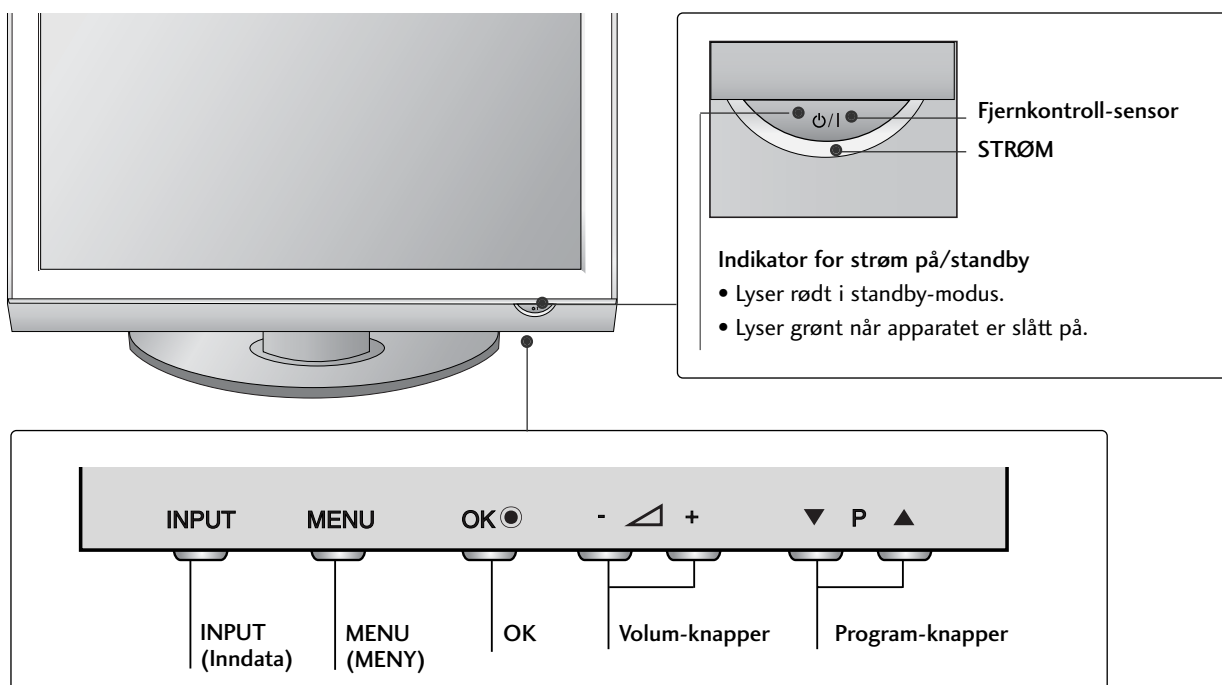

### Plasma-TV Modeller : 42/50PG10\*\*

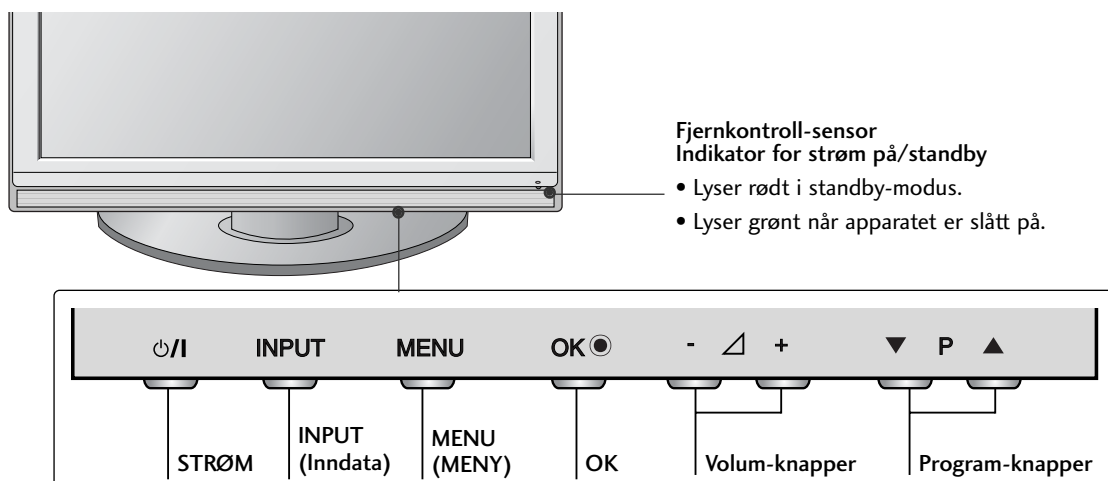

## LCD-TV Modeller :

32/37/42LG20\*\*, 26/32/37/42LG30\*\*, 32/42LG32\*\*, 32/37/42/47/52LG5\*\*\*

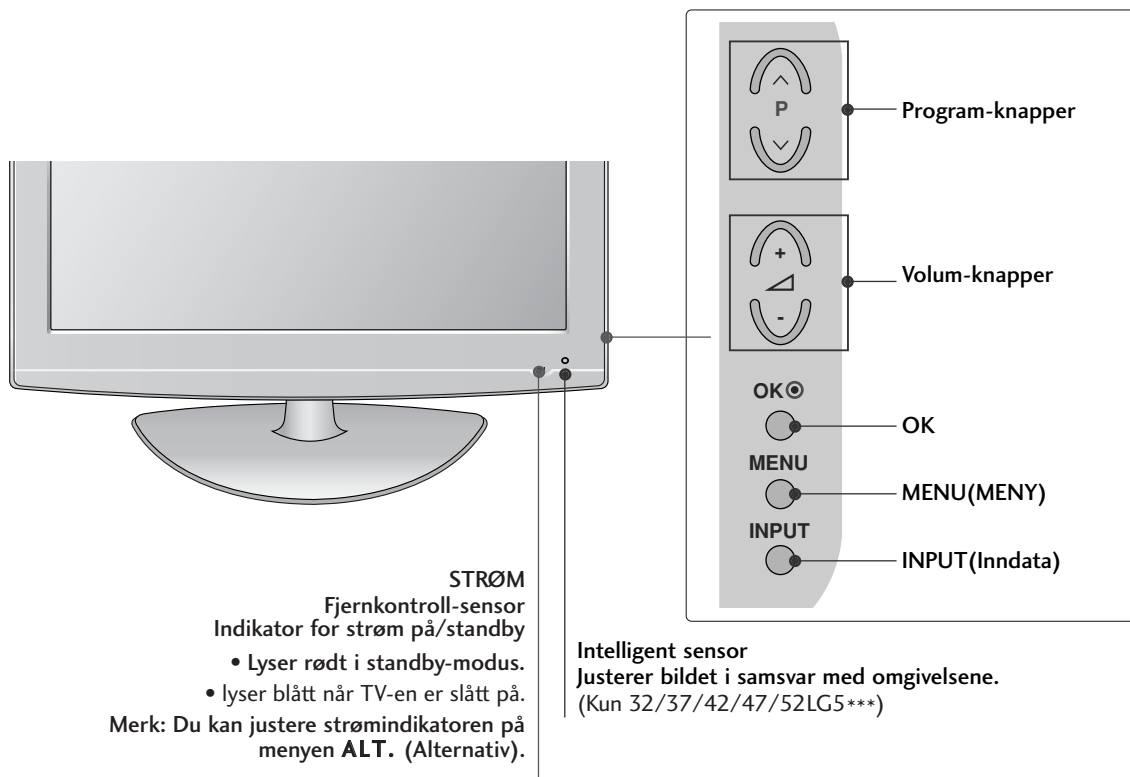

Intelligent sensor  
Justerer bildet i samsvar med omgivelsene.  
(Kun 32/37/42/47/52LG5\*\*\*)

## KOBLING AV TV-EN TIL ET SKRIVEBORD

(Kun 32/37/42LG20\*\*, 26/32/37/42LG30\*\*, 32/42LG32\*\*, 32/37/42LG5\*\*\*)

TV-en må være festet til skrivebordet slik at den ikke kan trekkes i en fremover/bakover-retning, med fare for personskaade eller skade på produktet. Bruk bare medfølgende skrue.

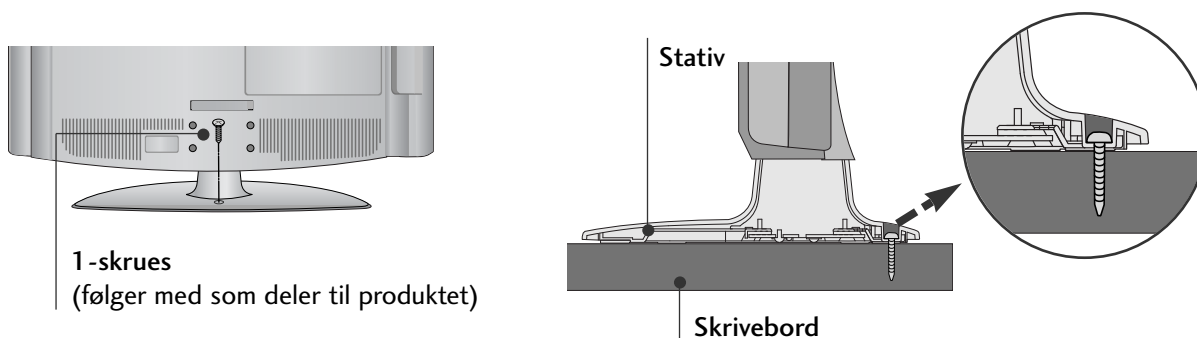

1-skrues  
(følger med som deler til produktet)

### ! ADVARSLER

- For å hindre at TV-apparatet bikker over, bør det festes forsvarlig til underlaget/veggen slik som beskrevet i instruksjonene for installasjon. Vipping, risting eller vugging av apparatet kan føre til skader.

# FORBEREDELSE

## LCD-TV Modeller : 19/22LG30\*\*

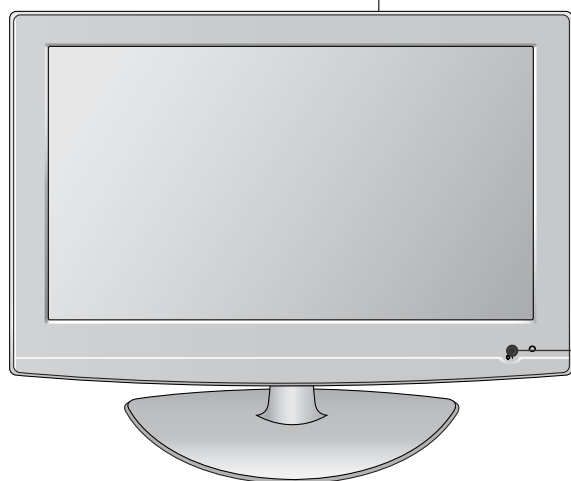
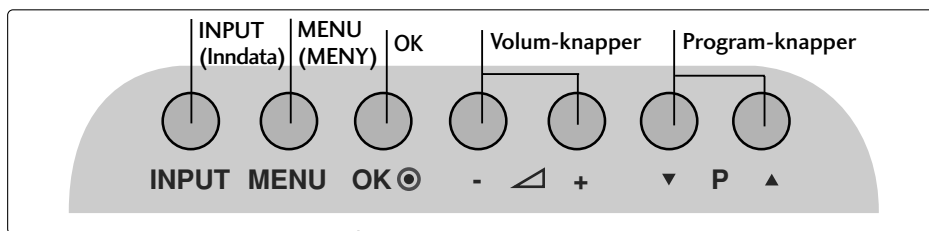

### STRØM

Fjernkontroll-sensor

Indikator for strøm på/standby

- Lyser rødt i standby-modus.
- lyser blått når TV-en er slått på.

Merk: Du kan justere strømindikatoren på menyen **ALT**. (Alternativ).

## LCD-TV Modeller : 19/22LS4D\*

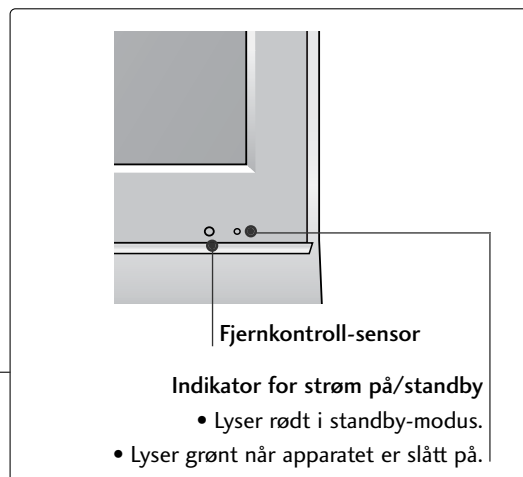
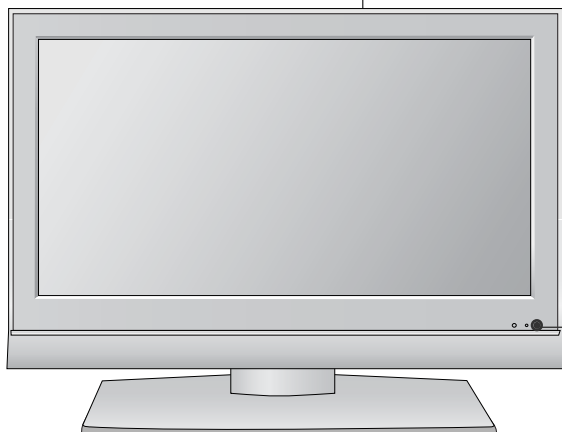
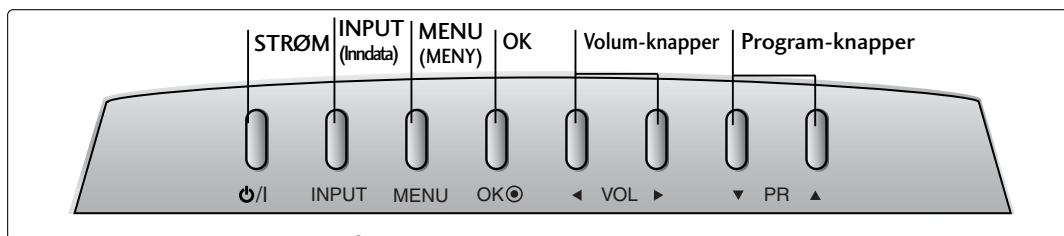

Fjernkontroll-sensor

Indikator for strøm på/standby

- Lyser rødt i standby-modus.
- Lyser grønt når apparatet er slått på.



# INFORMASJON OM BAKPANELET

■ Det viste bildet kan avvike fra TV-en.

## PLASMA TV Models :

42/50PG10\*\*, 42/50PG20\*\*, 42/50/60PG30\*\*

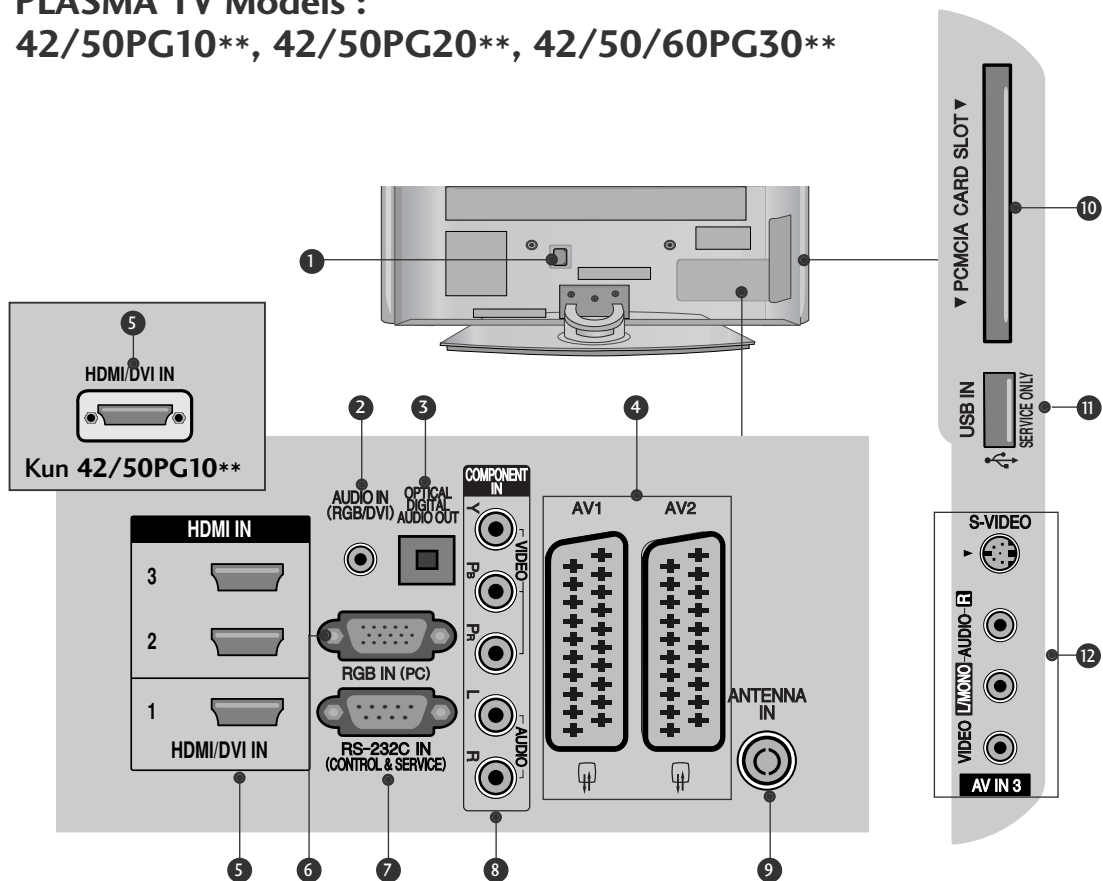

- 1 Kontakt for strømledning  
Denne TV-en fungerer på vekselstrøm. Spenningen vises på Spesifikasjoner-siden. Prøv aldri å bruke TV-en på likestrøm.
- 2 RGB/DVI-lydingang  
Koble lyden fra en PC eller DTV.
- 3 OPTICAL DIGITAL AUDIO OUT (OPTISK DIGITAL LYD UT)  
Koble til digitale lyd kilder fra forskjellige typer utstyr. Merk: I standby-modus fungerer ikke disse portene.
- 4 Euro Scart-kontakt (AV1/AV2)  
Koble til scart-inngangen eller -utgangen til disse kontaktene fra en ekstern enhet.
- 5 HDMI-inngang  
Koble et HDMI-signal til HDMI IN. Eventuelt koble et DVI (VIDEO)-signal til HDMI/DVI-porten med en DVI-til-HDMI-kabel.
- 6 RGB-inngang  
Koble til utgangssignalet fra en PC.
- 7 RS-232C INNGANGSPORT (KONTROLL/SERVICE)  
Koble serieporten på fjernkontrollenhetene til RS-232C-kontakten.
- 8 Komponentinngang  
Koble en komponents video-/audioinngang til disse kontaktene.
- 9 Antenneinngang  
Koble RF-antennen til denne pluggen.
- 10 PCMCIA-kortplass (Personal Computer Memory Card International Association).  
(Denne funksjonen er ikke tilgjengelig i alle land.)
- 11 BARE SERVICE-PORT
- 12 Audio/Video-inngang (lyd/video)  
(Bortsett fra 42/50PG10\*\*)  
Koble audio/video-utgangen til disse kontaktene fra en ekstern enhet.  
S-Video-inngang (Bortsett fra 42/50PG10\*\*)  
Koble S-Video ut fra en S-VIDEO-enhet.

# FORBEREDELSE

## LCD-TV Modeller :

32/37/42LG20\*\*, 19/22/26/32/37/42LG30\*\*,  
32/42LG32\*\*, 32/37/42/47/52LG5\*\*\*

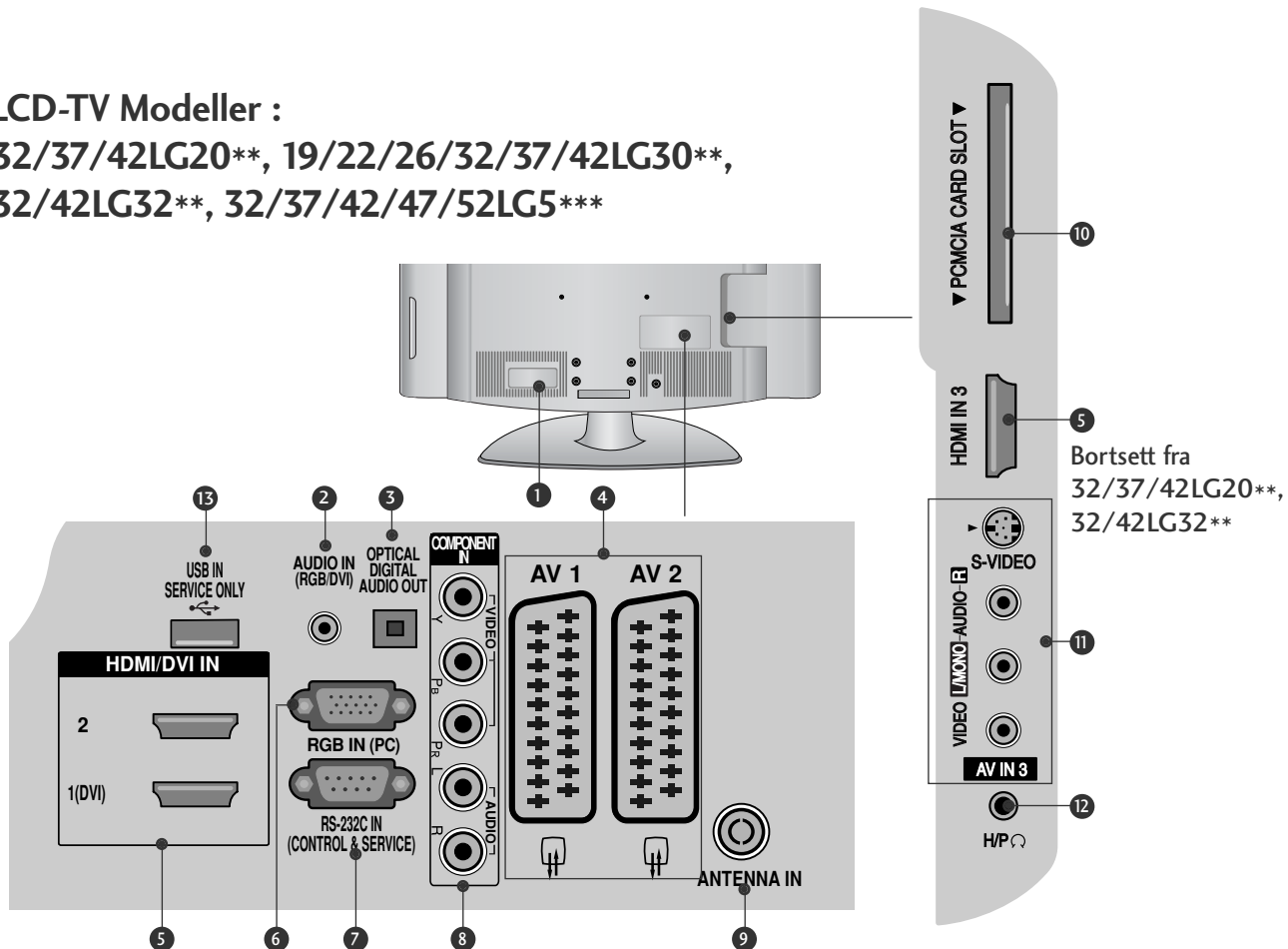

- 1** Kontakt for strømledning  
Denne TV-en fungerer på vekselstrøm. Spenningen vises på Spesifikasjoner-siden. Prøv aldri å bruke TV-en på likestrøm.
- 2** RGB/DVI-lydinngang  
Koble lyden fra en PC eller DTV.
- 3** OPTICAL DIGITAL AUDIO OUT (OPTISK DIGITAL LYD UT)  
Koble til digitale lydkilder fra forskjellige typer utstyr. Merk: I standby-modus fungerer ikke disse portene.
- 4** Euro Scart-kontakt (AV1/AV2)  
Koble til scart-inngangen eller -utgangen til disse kontaktene fra en ekstern enhet.
- 5** HDMI-inngang  
Koble et HDMI-signal til HDMI IN. Eventuelt koble et DVI (VIDEO)-signal til HDMI/DVI-porten med en DVI-til-HDMI-kabel.
- 6** RGB-inngang  
Koble til utgangssignalet fra en PC.
- 7** RS-232C INNGANGSPORT (KONTROLL/SERVICE)  
Koble serieporten på fjernkontrollenhetene til RS-232C-kontakten.
- 8** Komponentinngang  
Koble en komponents video-/audioinngang til disse kontaktene.
- 9** Antenneinngang  
Koble RF-antennen til denne pluggen.
- 10** PCMCIA-kortplass (Personal Computer Memory Card International Association).  
(Denne funksjonen er ikke tilgjengelig i alle land.)
- 11** Audio/Video-inngang (lyd/video)  
Koble audio/video-utgangen til disse kontaktene fra en ekstern enhet.  
S-Video-inngang (Bortsett fra 32/37/42LG20\*\*, 32/42LG32\*\*)  
Koble S-Video ut fra en S-VIDEO-enhet.
- 12** Kontakt for hodetelefon (Bortsett fra 32/37/42LG20\*\*, 32/42LG32\*\*)  
Koble hodetelefonpluggen til denne kontakten.
- 13** BARE SERVICE-PORT

## LCD-TV Modeller : 19/22LS4D\*

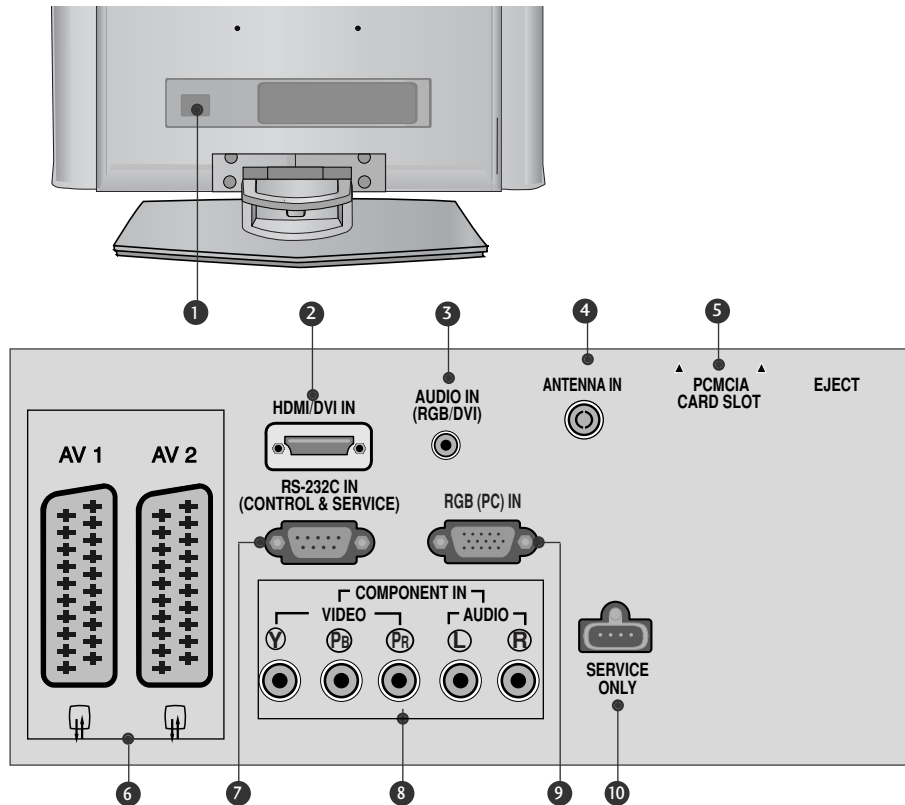

- 1** Kontakt for strømledning  
Denne TV-en fungerer på vekselstrøm. Spenningen vises på Spesifikasjoner-siden. Prøv aldri å bruke TV-en på likestrøm.
- 2** HDMI-inngang  
Koble et HDMI-signal til HDMI IN.  
Eventuelt koble et DVI (VIDEO)-signal til HDMI/DVI-porten med en DVI-til-HDMI-kabel.
- 3** RGB/DVI-lydinngang  
Koble lyden fra en PC eller DTV.
- 4** Antenneinngang  
Koble RF-antennen til denne pluggen.
- 5** PCMCIA-kortplass (Personal Computer Memory Card International Association).  
(Denne funksjonen er ikke tilgjengelig i alle land.)
- 6** Euro Scart-kontakt (AV1/AV2)  
Koble til scart-inngangen eller -utgangen til disse kontaktene fra en ekstern enhet.
- 7** RS-232C INNGANGSPORT (KONTROLL/SERVICE)  
Koble serieporten på fjernkontrollenhetene til RS-232C-kontakten.
- 8** Komponentinngang  
Koble en komponents video-/audioinngang til disse kontaktene.
- 9** RGB-inngang  
Koble til utgangssignalet fra en PC.
- 10** BARE SERVICE-PORT

# FORBEREDELSE

## STATIVINSTALLASJON (LCD-TV Modeller : 32/37/42LG20\*\*, 26/32/37/42LG30\*\*, 32/42LG32\*\*, 32/37/42LG5\*\*\*)

- Når du monterer stativet av skrivebordstypen, må du sjekke at boltene er trukket godt til. (Hvis de ikke er trukket helt til, kan produktet vippe forover etter installeringen.) Hvis du strammer til boltene med overdreven kraft, kan boltene forvrennes pga. belastninger på boltens tiltrekkingsdeler.

- 1** Plasser TV-skjermen forsiktig med forsiden ned på en polstret overflate for å beskytte skjermen mot skade.

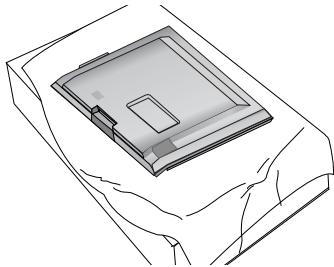

- 2** Monter delene på stativet med dekselbasen på TV-en.

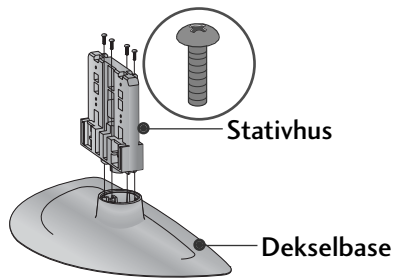

- 3** Monter TV-en som vist.

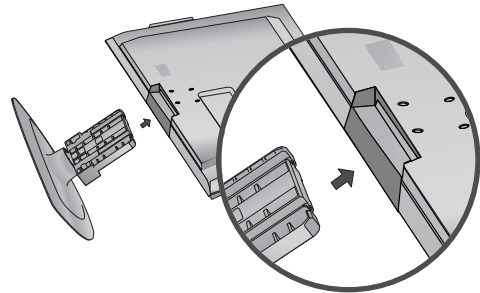

- 4** Fest de 4 boltene sikkert ved hjelp av hullene på baksiden av TV-en.

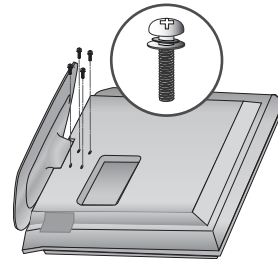

(Kun 19/22LG30\*\*)

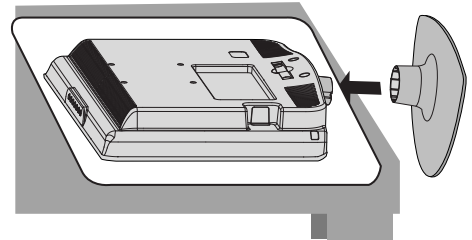
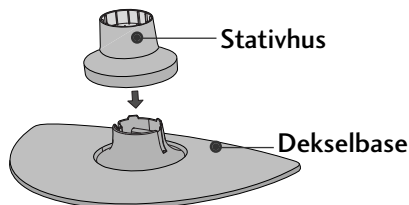
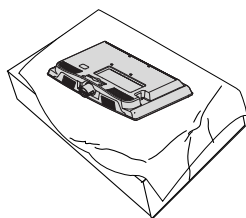

- 1** Plasser TV-skjermen forsiktig med forsiden ned på en polstret overflate for å beskytte skjermen mot skade.

- 2** Monter delene på stativet med dekselbasen på TV-en. Sett inn STATIVSOKKELEN i en DEKSELBASE inntil du hører en klikkelyd.

- 3** Monter TV-en som vist.

(Kun 42PG10\*\*, 42PG20\*\*, 42PG30\*\*)

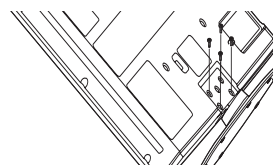
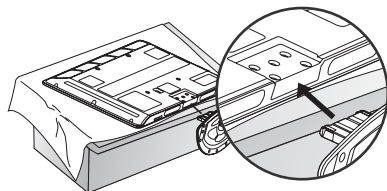
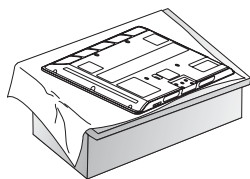

- 1 Plasser TV-skjermen forsiktig med forsiden ned på en polstret overflate for å beskytte skjermen mot skade.
- 2 Monter TV-en som vist.
- 3 Fest de 4 boltene sikkert ved hjelp av hullene på baksiden av TV-en.

# FORBEREDELSE

## STATIVINSTALLASJON (Kun 19/22LS4D\*)

▪ Det som vises her, er kanskje ikke helt likt ditt apparat.

- 1** Plasser TV-skjermen forsiktig med forsiden ned på en polstret overflate for å beskytte skjermen mot skade.

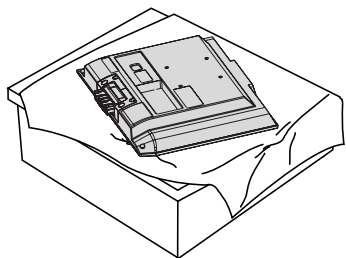

- 2** Hold hengselen og bøy det oppover.

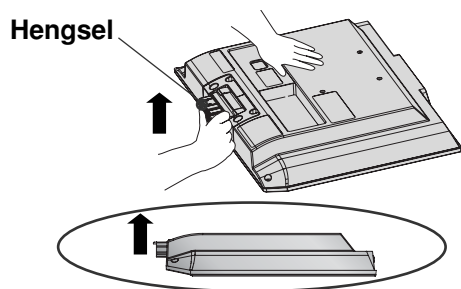

- 3** Sett stativet inn i produktet til du hører et klikk.

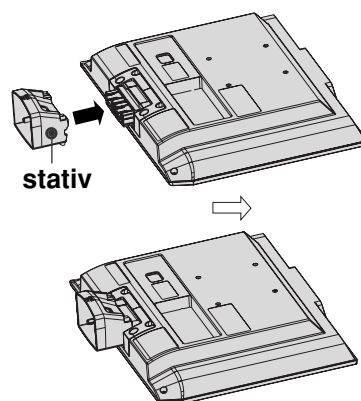

- 4** Sett stativdelene sammen med sokkelen.

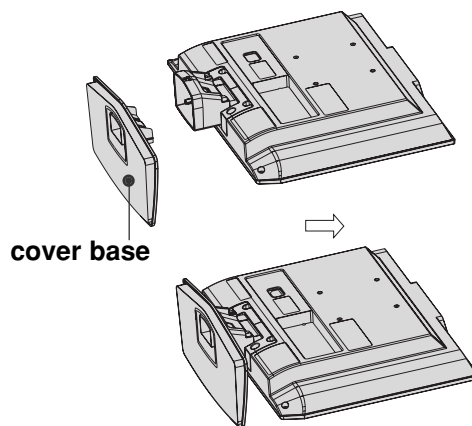

## SVINGBART STATIV (Bortsett fra 19/22LS4D\*, 50PG10\*\*)

Etter at du har installert TV-apparatet kan du justere TV-apparatet manuelt til høyre eller venstre i opptil 20 grader slik det passer deg best.

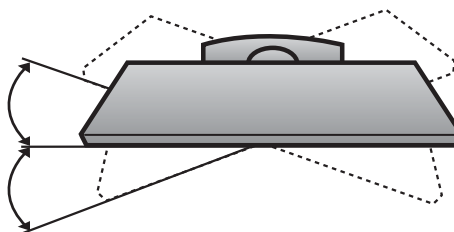

## DEMONTERE STATIV (Kun 19/22LS4D\*)

▪ Det som vises her, er kanskje ikke helt likt ditt apparat.

- 1 Plasser apparatet med framsiden ned mot en pute eller myk klut.

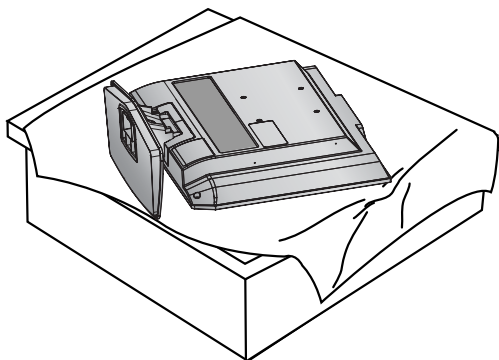

- 2 Dra sokkelen bakover mens du trykker knappen på stativet.

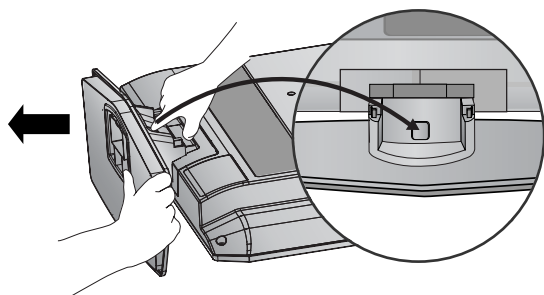

- 3 Hold sokkelen og dra den bakover for å få den løs fra stativet.

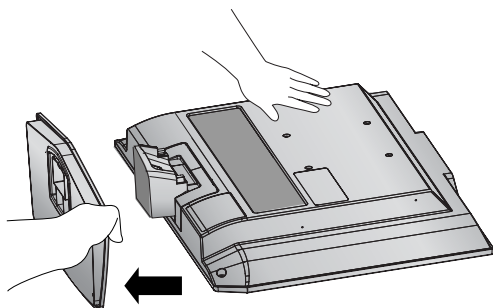

- 4 Hold stativet og bøy det oppover.

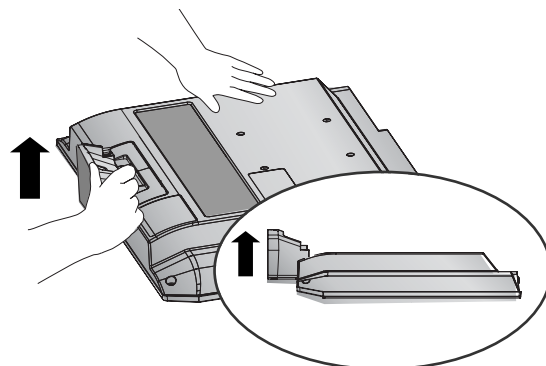

- 5 Dra i stativet for å løsne det når du presser de to sperrehakene.

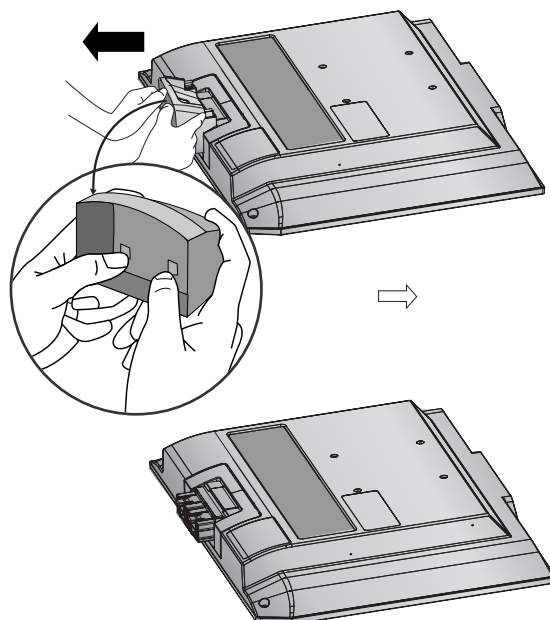

# FORBEREDELSE

## SETT DEN OPP FORSIKTIG SLIK AT PRODUKTET IKKE VELTER.

- Du kan kjøpe nødvendige komponenter for å feste TV-en til veggen hos vanlige forhandlere.
- Plasser TV-en nær veggen for å unngå muligheten for at den velter hvis den får et puff.
- Instruksjonene nedenfor viser en sikker måte å sette opp TV-en på. De innebærer å feste den til veggen for å unngå at den faller forover hvis den blir skjøvet. Dette forhindrer at TV-en faller forover og fører til personskade.

Dette vil også beskytte TV-en mot skader. Sørg for at barn ikke klatrer på eller henger fra TV-en.

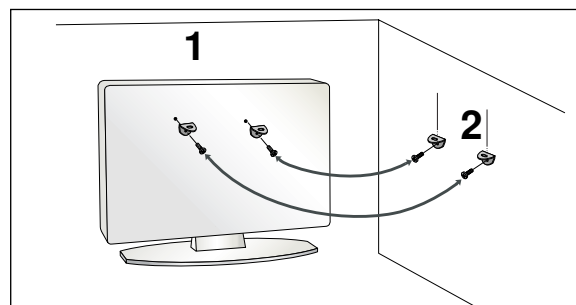
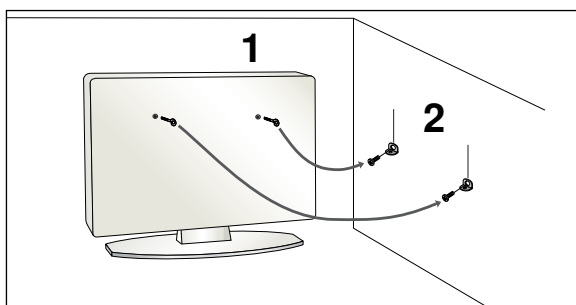

- 1 Fest apparatet til veggen ved hjelp av øyeboltene eller TV-brakettene/boltene som vist på bildet.  
(Hvis TV-en har bolter i øyekrokene, løsner du boltene.)  
\* Sett inn øyeboltene eller TV-brakettene/boltene og stram dem godt til i de øverste hullene.
- 2 Fest veggbrakettene med boltene til veggen. Avpass med høyden på braketten som er montert på veggen.

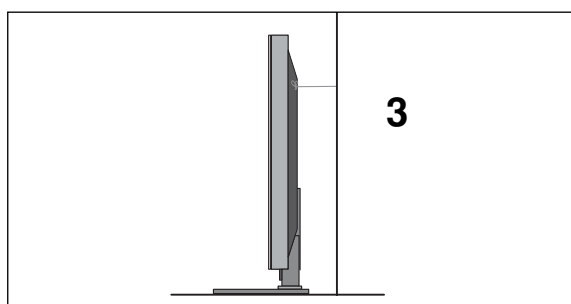

- 3 Bind apparatet fast med et solid tau. Det sikreste er å binde tauet slik at det ligger vannrett mellom veggen og apparatet.

### ! MERK

- ▶ Hvis du skal flytte apparatet, må du løsne tauene først.
- ▶ Bruk en holder eller et kabinett som er tilstrekkelig stort og solid til apparatets størrelse og vekt.
- ▶ Kontroller at høyden på den veggmonterte braketten er den samme som på braketten på apparatet.



# ORDNE LEDNINGER PÅ BAKDEKSELET

## Plasma-TV modeller

- 1** Koble til kablene etter behov.

Hvis du vil koble til ekstra utstyr, se avsnittet om eksternt utstyr.

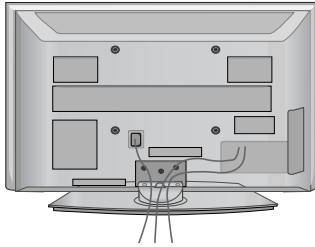

- 2** Installer **KABELHÅDTERINGSKLIPSEN** som vist.

Hvis TV-en har **KABELHOLDER**, installerer du den som vist og bunter sammen kablene.

(Kun 42/50PG10\*\*)

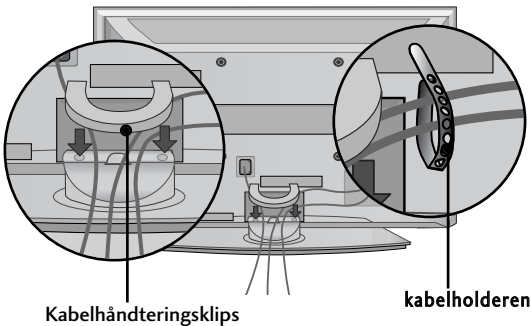

(Kun 42/50PG20\*\*, 42/50/60PG30\*\*)

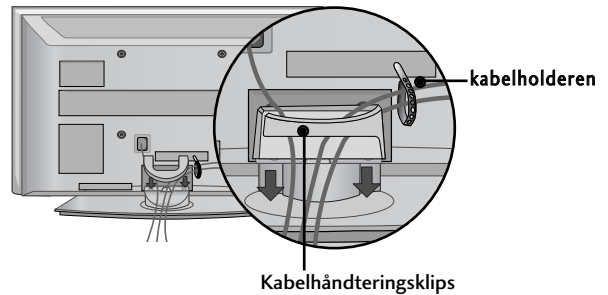

## Hvordan du fjerner kabelhånderingsklipsen

Hold **KABELHÅDTERINGSKLIPSEN** med begge hender og trekk den oppover.

\* På 42PG10\*\*-modeller trykker du i midten av **KABELHÅDTERINGSKLIPSEN** og løfter den opp.

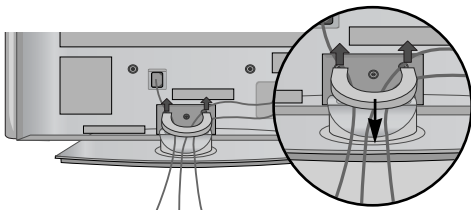

(Kun 42/50PG10\*\*)

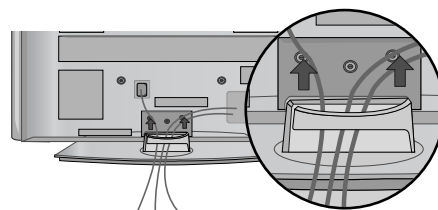

(Kun 42/50PG20\*\*, 42/50/60PG30\*\*)

# FORBEREDELSE

## LCD-TV modeller :32/37/42LG20\*\*, 26/32/37/ 42LG30\*\*, 32/42LG32\*\*, 32/37/42/47/52LG5\*\*\*

- 1** Koble til kablene etter behov.  
Hvis du vil koble til ekstra utstyr, se avsnittet om eksternt utstyr.

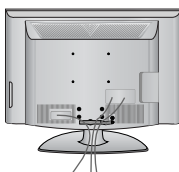

- 2** Åpne KABELHÅNTERINGSKLIPSEN som vist og samle kablene.

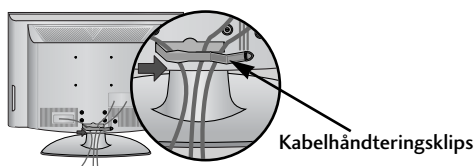

- 3** Installer KABELHÅNTERINGSKLIPSEN som vist.

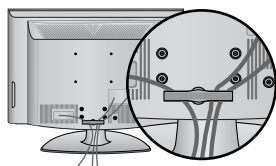

## LCD-TV modeller : 19/22LS4D\*

- 1** Koble til kablene etter behov.  
Hvis du vil koble til ekstra utstyr, se avsnittet om eksternt utstyr.

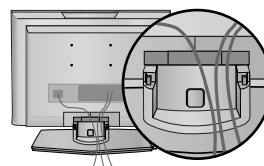

- 2** Installer KABELHÅNTERINGSKLIPSEN som vist.

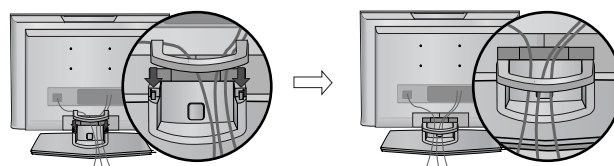

## SLIK FJERNER DU KABELSAMLEREN (LCD-TV modeller : 19/22LS4D\*)

Trykk først på kabelsamleren. Grip KABELSAMLEREN med begge hender og trekk den bakover.

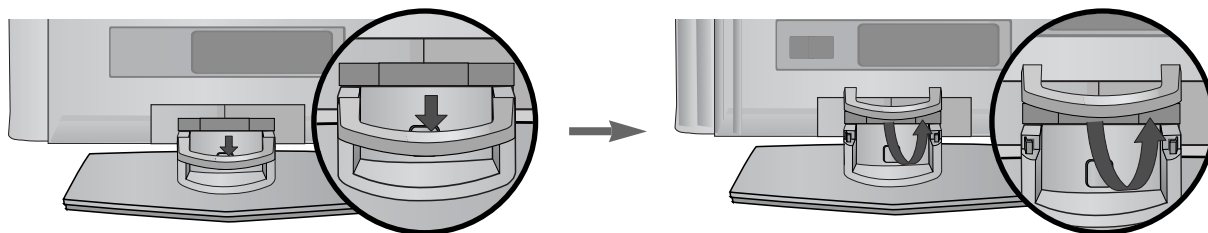

### ! MERK

- ▶ Ikke hold i KABELSAMLEREN når produktet flyttes.
- Hvis produktet faller i bakken, kan du eller produktet bli skadet.

## LCD-TV modeller : 19/22LG30\*\*

- 1** Koble til kablene etter behov.

Hvis du vil koble til ekstra utstyr, se avsnittet om eksternt utstyr.

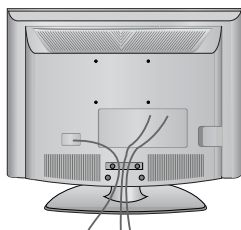

- 2** Installer **KABELHÅNTERINGSKLIPSEN** som vist.

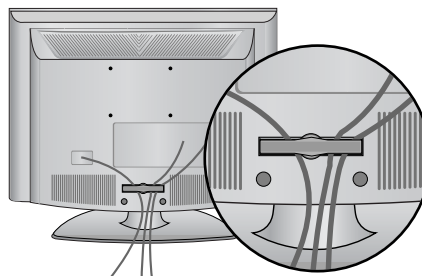
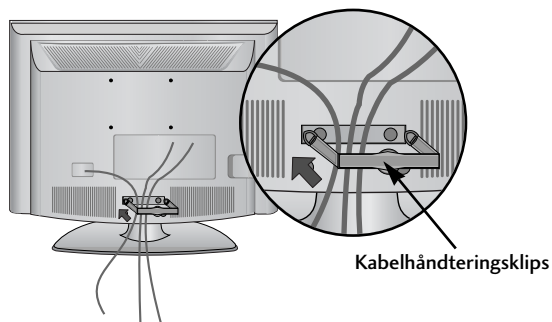

## SLIK FJERNER DU KABELSAMLEREN

- Hold **KABELSAMLERKLIPSEN** med begge hender og trekk den bakover.

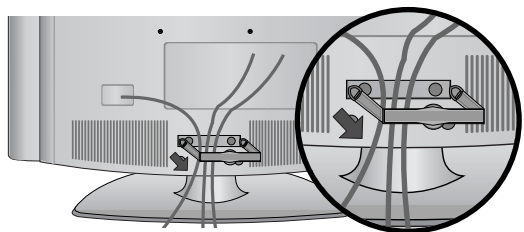

### ! MERK

- Ikke hold i **KABELSAMLEREN** når produktet flyttes.  
- Hvis produktet faller i bakken, kan du eller produktet bli skadet.

# FORBEREDELSE

## JUSTERE SKJERMVINKELN (Kun 19/22LG30\*\*, 19/22LS4D\*)

- Det som vises her, er kanskje ikke helt likt ditt apparat.
- Skjermen kan justeres på ulike måter for maksimal komfort.

### • Stående vinkel

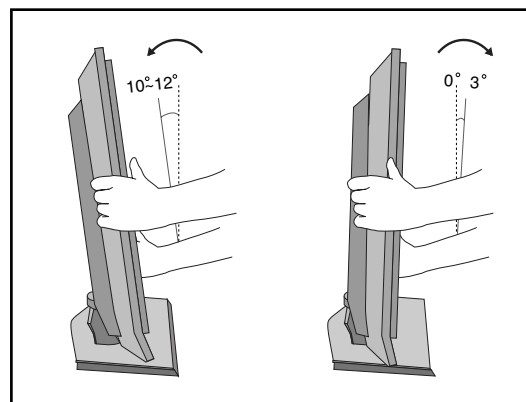

## PLASSERING (Kun 19/22LG30\*\*, 19/22LS4D\*)

Plasser apparatet slik at det ikke faller kraftig lys eller sollys direkte på skjermen. Sørg for at apparatet ikke utsettes for unødvendig vibrasjon, fuktighet, støv eller varme. Pass også på at apparatet plasseres slik at det er fri gjennomstrømming av luft på alle sider. Ikke dekk til ventilasjonsåpningene på bakdekselet.

Hvis du skal montere TV-en på en vegg, må du feste den VESA-standardiserte veggmonteringskonsollen (ekstra utstyr) bak på TV-en.

Når du skal montere veggmonteringskonsollen, må du passe på å feste den ordentlig slik at den ikke løsner.

## KENSINGTON-SIKKERHETSSYSTEMET (Kun 19/22LG30\*\*, 19/22LS4D\*)

TV-apparatet er utstyrt med en kontakt for Kensington-sikkerhetssystemet på bakpanelet.

Koble til kabelen til Kensington-sikkerhetssystemet som vist nedenfor.

Du finner detaljert informasjon om installering og bruk av Kensington-sikkerhetssystemet i bruker-håndboken som følger med Kensington-sikkerhetssystemet.

Hvis du vil ha mer informasjon, kan du kontakte <http://www.kensington.com>, hjemmesiden til Kensington-selskapet. Kensington selger sikkerhetssystemer til kostbart elektronisk utstyr, for eksempel bærbare PC-er og LCD-fremvisere.

Merk:

- Kensington-sikkerhetssystemet er valgfritt tilbehør.

Merk:

- a. Hvis TV-apparatet føles kaldt når du berører det, kan det hende at bildet skjelver litt når det slås på. Dette er normalt, og betyr ikke at det er noe galt med TV-apparatet.
- b. Det kan hende at det vises små røde, grønne eller blå prikker på skjermen. Prikkene har imidlertid ingen innvirkning på skjermens ytelse.
- c. Unngå å berøre LCD-skjermen og hold ikke fingrene mot skjermen i lengre perioder. Dette kan føre til midlertidige forstyrrelseseffekter på skjermen.

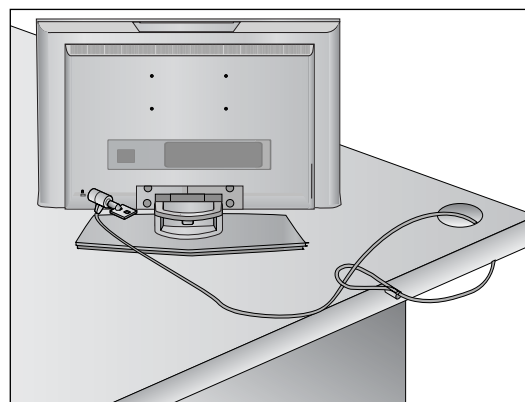

- TV-en kan monteres på forskjellige måter, f.eks. på en vegg, på et skrivebord, osv.
- TV-en er designet for å monteres horisontalt.

## JORDING

Pass på at du kobler jordledningen for å forhindre mulig elektrisk støt. Hvis det ikke lar seg gjøre å anvende jordingsmetoder, sørg for at en kvalifisert elektriker monterer en separat kretsbyrter. Prøv ikke å jorde enheten ved å koble den til telefonledninger, lynavledere eller gassrør.

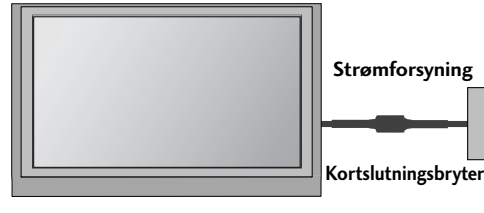

## Installering med sokkel skrivebord

Av hensyn til riktig ventilasjon må det være 4" avstand mellom vegg og sidene av enheten.

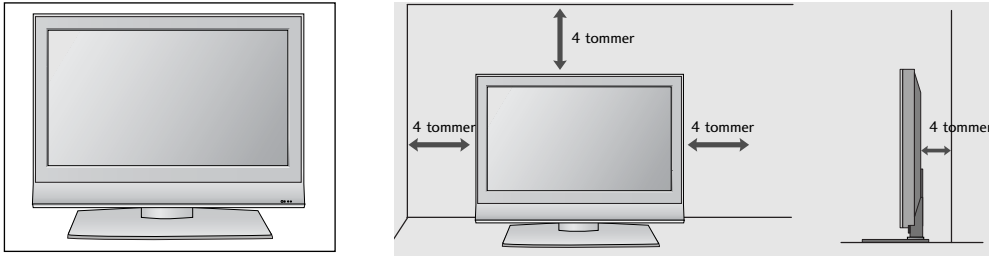

## Veggmontering: Loddrett installering

Av hensyn til riktig ventilasjon må det være 10 cm avstand mellom vegg og sidene på enheten. Vi anbefaler at du bruker en veggmonteringsbrakett av LG-merke når du skal montere TV-en på en vegg.

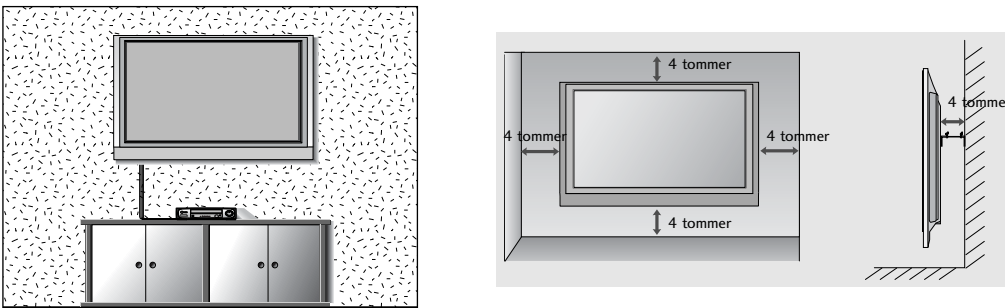

## UTEN BRUK AV BENKTYPESTATIV (Bortsett fra 19/22LS4D\*)

- Det viste bildet kan avvike fra TV-en.

Når du installerer den veggmonterte enheten, bruker du beskyttelsesdekselet for installering av stativet av benktype.

Sett inn BESKYTTELSESEKSELET i TV-en inntil du hører en klikkelyd.

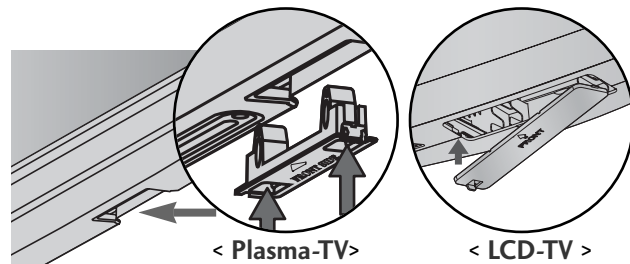

# FORBEREDELSE

- For å unngå å skade utstyret, må strømkablene ikke kobles til før du er ferdig med å koble sammen alt utstyr.

## ANTENNETILKOBLING

- For optimal bildekvalitet må antenneretning justeres.
- Antennekabel og konverter følger ikke med.

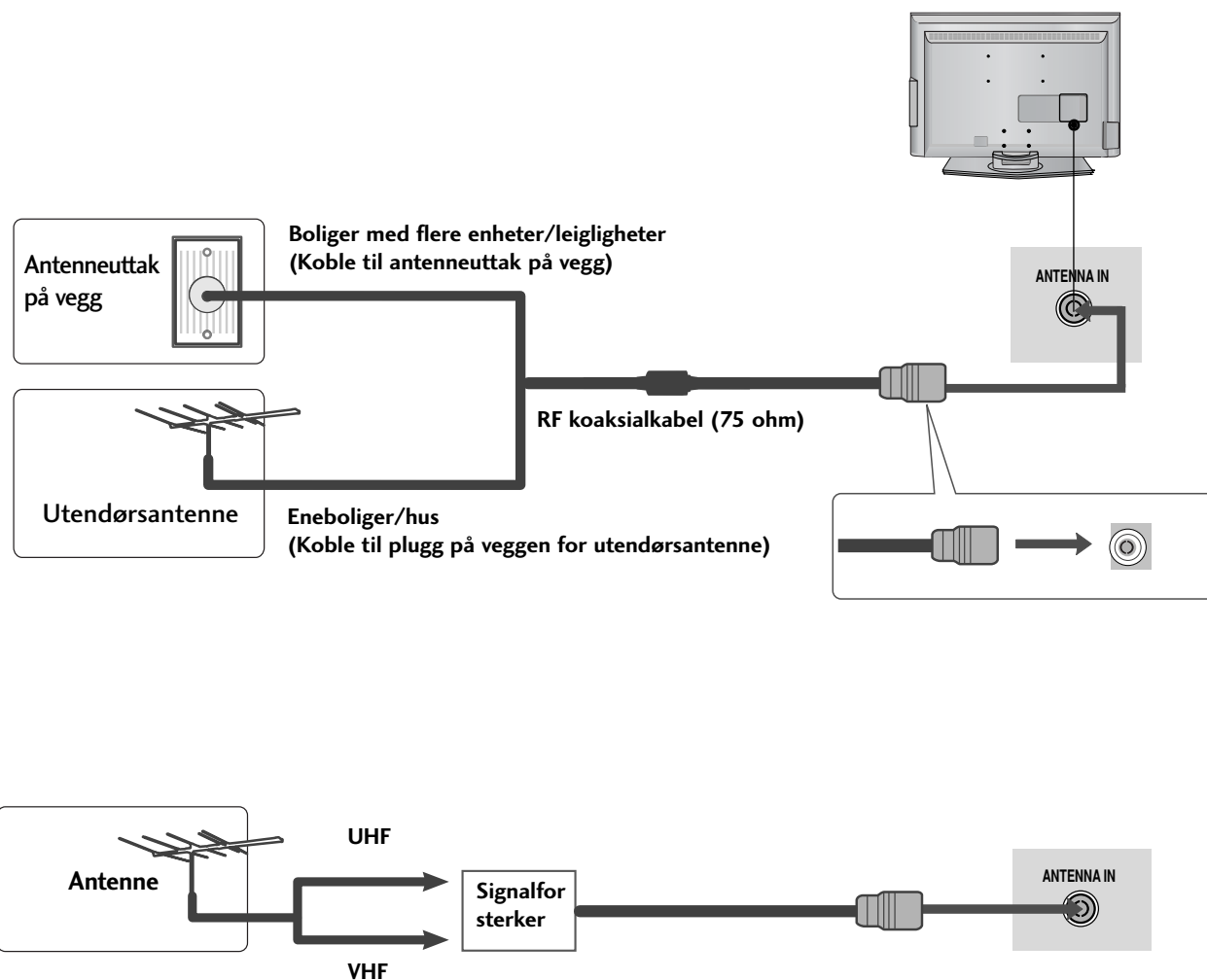

- I områder med dårlig signal kan det oppnås bedre bildekvalitet ved å installere en signalforsterker til VIDEO antennen som vist til høyre.
- Hvis signalet må deles for to TVer, må du bruke en antennesignalsplitter for tilkoblingen.

## UTEN BRUK AV BENKTYPESTATIV (Bortsett fra 19/22LS4D\*)

Når du installerer den veggmonterte enheten, bruker du beskyttelsesdekelet for installering av stativet av benktype.

# OPPSETT AV EKSTERNT UTSTYR

- For å unngå å skade utstyret, må strømkablene ikke kobles til før du er ferdig med å koble sammen alt utstyr.
- Dette avsnittet om OPPSETT AV EKSTERNT UTSTYR bruker bare diagrammer for plasma-22LS4D\*-modeller.

## OPPSETT AV HD-MOTTAKER

- Denne TV-en kan motta digitale RF/kabel-signaler fra en ekstern digitalt dekode. Hvis du prøver å motta digitale signaler fra en digital dekode eller en annen digital ekstern enhet, se diagrammet som vist nedenfor.

### Tilkobling med komponentkabel

- 1 Koble video-utgangene (Y, PB, PR) i DVD-spilleren til **COMPONENT IN VIDEO** -kontaktene i apparatet. jacks on the set.
- 2 Koble lydutgangene på DVD-spilleren til **COMPONENT IN AUDIO**-inngangene (LYD) på apparatet.
- 3 Slå på den digitale TV-boksen. (Se i håndboken til den digitale TV-boksen.)
- 4 Velg **Component** som signalkilde ved å bruke **INPUT**-knappen på fjernkontrollen.

Signal	Component	HDMI
480i/576i	Ja	Nei
480p/576p	Ja	Ja
720p/1080i	Ja	Ja
1080p	Ja (50/60Hz)	Ja

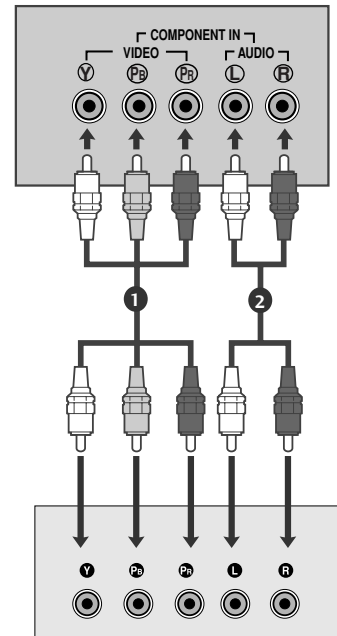

### Tilkobling med en HDMI-kabel

- 1 Koble HDMI-utgangen på den digitale TV-boksen til **HDMI/DVI IN**, **HDMI/DVI IN 1**, **HDMI IN 2** eller **HDMI IN 3**-kontakten på apparatet. Connect the HDMI output of the digital set-top box to the
- 2 Slå på den digitale TV-boksen. (Se i håndboken til den digitale TV-boksen.)
- 3 Velg **HDMI/DVI**, **HDMI1**, **HDMI2** eller **HDMI3** som signalkilde ved å bruke **INPUT**-knappen på fjernkontrollen.

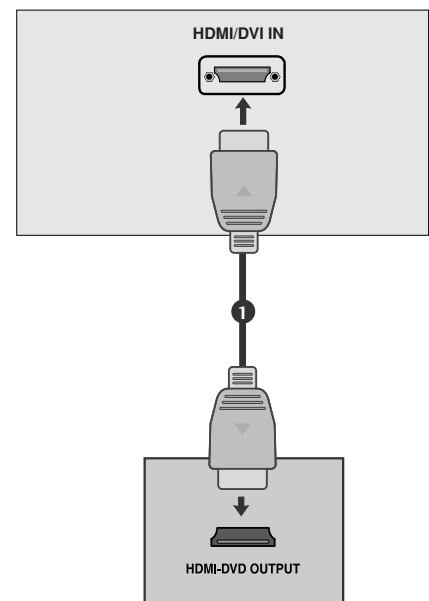

# OPPSETT AV EKSTERNT UTSTYR

## Tilkobling med en HDMI til DVI-kabel

- 1 Koble HDMI-utgangen på den digitale TV-boksen til **HDMI/DVI IN**, **HDMI/DVI IN 1 (DVI)** eller **HDMI/DVI IN 1**-kontakten på apparatet.
- 2 Koble HDMI-utgangen på den digitale TV-boksen til **AUDIO IN (RGB/DVI)** -kontakten på apparatet.
- 3 Slå på den digitale TV-boksen. (Se i håndboken til den digitale TV-boksen.)
- 4 Velg **HDMI/DVI** eller **HDMI 1** som signalkilde ved å bruke **INPUT**-knappen på fjernkontrollen.

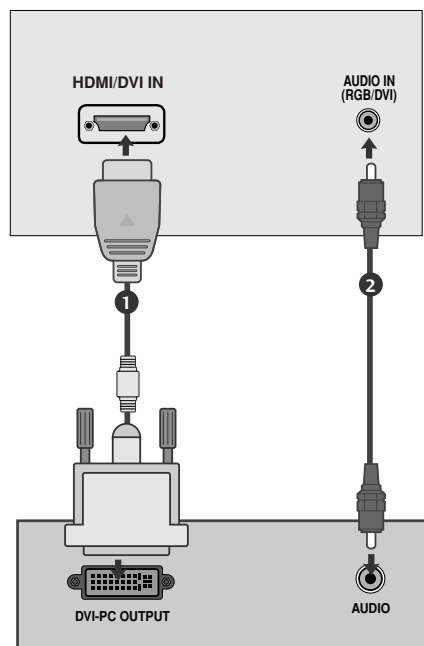

## KOBLE OPP DIGITALLYD UT

(Bortsett fra 19/22LS4D\*)

- Send TV-lyden til eksternt lydutstyr ved hjelp av den optiske digitallydutgangen.

- 1 Koble den ene enden av den optiske kabelen til den optiske lydutgangen på TVen.
- 2 Koble den andre enden av den optiske kabelen til (den optiske) lydingangen på det aktuelle lydutstyret.
- 3 Slå av TV-høytalerne "TV Speaker option – Off" i **AUDIO (LYD)**-menyen. (►s.80). Se i installasjonsmenyen for eksternt lydutstyr om hvordan dette betjenes.

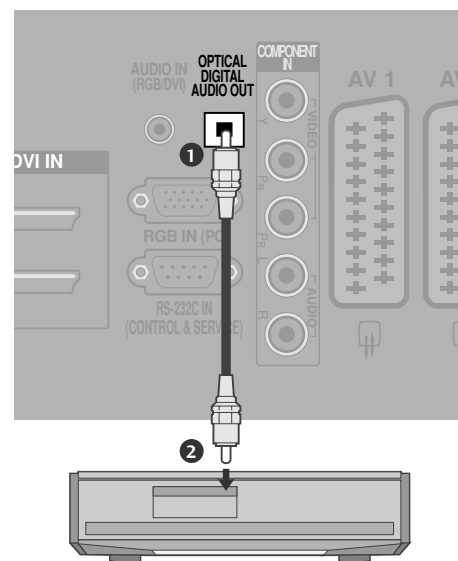

### ⚠ FORSIKTIG

- Ikke se inn i den optiske utgangen på TVen. Hvis du ser på laserstrålen, kan dette skade synet ditt.



# DVD-OPPSETT

## Tilkobling med komponentkabel

- 1 Koble video-utgangene (Y, Pb, Pr) i DVD-spilleren til **COMPONENT IN VIDEO** kontaktene i apparatet.
- 2 Koble lydutgangene på DVD-spilleren til **COMPONENT IN AUDIO**-inngangene (LYD) på apparatet.
- 3 Slå på DVD-spilleren, sett inn en DVD.
- 4 Velg **Component** som signalkilde ved å bruke **INPUT**-knappen på fjernkontrollen.
- 5 Se i DVD-spillerens brukerhåndbok for instruksjoner.

### Component-inndataporter (Komponent)

Hvis du ønsker bedre bildekvalitet, kobler du en DVD-spiller til Component-inndataportene (Komponent) slik det er vist nedenfor.

Component-porter (Komponent) på TV-en	Y	P <sub>B</sub>	P <sub>R</sub>
Video-utdataporter på DVD-spilleren	Y	P <sub>B</sub>	P <sub>R</sub>
	Y	B-Y	R-Y
	Y	C <sub>b</sub>	C <sub>r</sub>
	Y	P <sub>b</sub>	P <sub>r</sub>

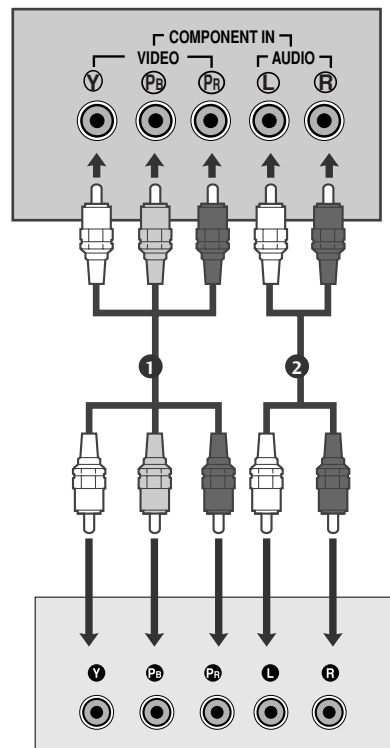

## Tilkobling med Scart-kabel

- 1 Koble Scart-kontakten på DVD-spilleren til **AV1**-kontakten på apparatet.
- 2 Slå på DVD-spilleren, sett inn en DVD.
- 3 Velg **AV1** som signalkilde ved å bruke **INPUT**-knappen på fjernkontrollen. Hvis koblet til **AV2**-kontakten, velg **AV2** som signalkilde.
- 4 Se i DVD-spillerens brukerhåndbok for instruksjoner.

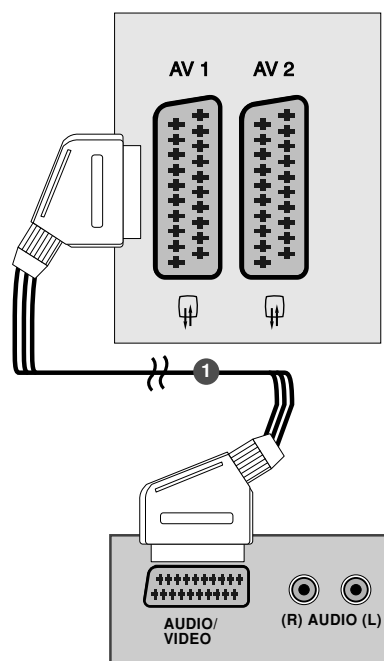

### ! MERK

- ▶ Hvis du vil bruke EURO scart-kabelen, må du bruke den signalskjermede Euro scartledningen.

# OPPSETT AV EKSTERNT UTSTYR

## Tilkobling med en S-Video-kabel

(Bortsett fra 19/22LS4D\*, 32/37/42LG20\*\*, 32/42LG32\*\*, 42/50PG10\*\*)

- 1 Koble S-VIDEO-utgangen på DVD-spilleren til **S-VIDEO** -inngangen på apparatet.
- 2 Koble lydutgangene på DVD-spilleren til **AUDIO** -inngangene (lyd) på apparatet.
- 3 Slå på DVD-spilleren, sett inn en DVD.
- 4 Velg **AV3** som signalkilde ved å bruke **INPUT**-knappen på fjernkontrollen.
- 5 Se i DVD-spillerens brukerhåndbok for instruksjoner.

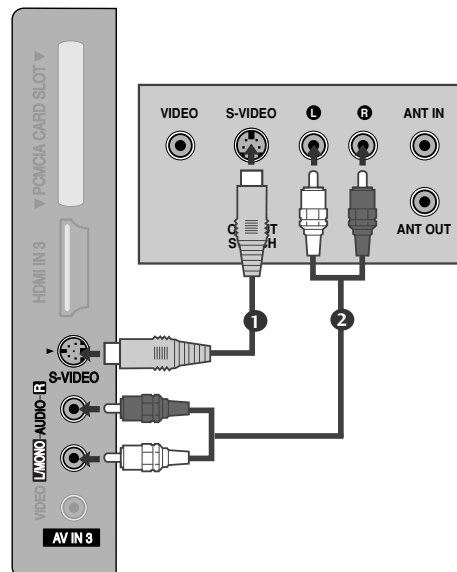

## Tilkobling med HDMI-kabel

- 1 Koble HDMI-utgangen på DVD-spilleren til **HDMI/DVI IN**, **HDMI/DVI IN 1**, **HDMI IN 2** eller **HDMI IN 3**-kontakten på apparatet.
- 2 Velg **HDMI/DVI**, **HDMI1**, **HDMI2** eller **HDMI3** som signalkilde ved å bruke **INPUT**-knappen på fjernkontrollen.
- 3 Se i DVD-spillerens brukerhåndbok for instruksjoner.

### ! MERK

- ▶ TV-en kan motta video- og lydsignal samtidig ved hjelp av en HDMI-kabel.
- ▶ Hvis DVD-en ikke støtter Auto HDMI, må du stille inn utgangsopløsningen i henhold til dette.

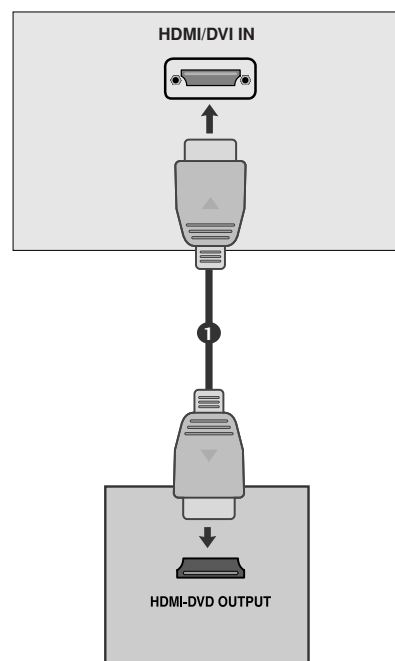

## OPPSETT MED VIDEOSPILLER

- For å unngå bildestøy (forstyrrelser), må du være tilstrekkelig avstand mellom videospiller og TV.
- Typisk et frosset stillbilde fra en videospiller. Hvis bildeformat 4:3 blir brukt, kan faste bildedeler på sidene av skjermen forbli synlige.

### Ved tilkobling med en RF-kabel

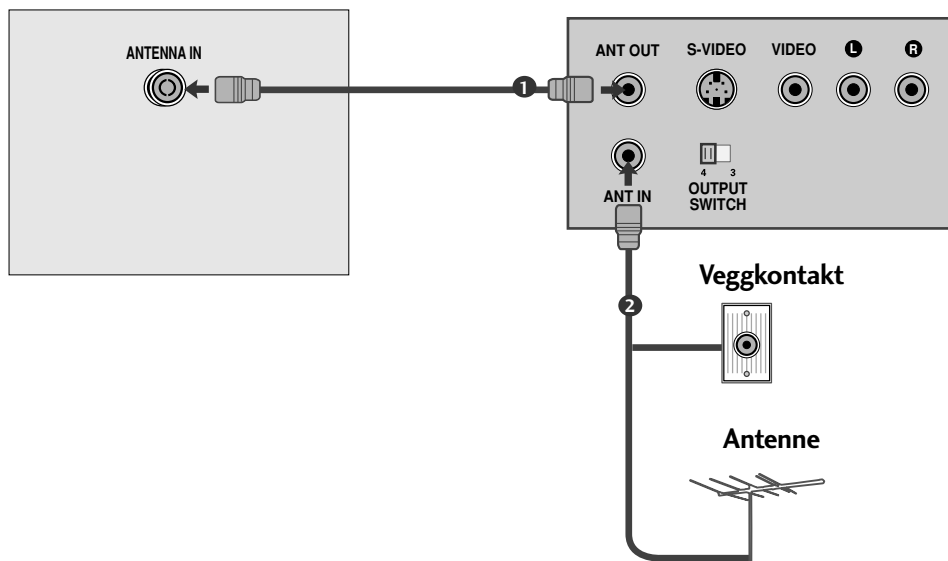

- 1 Koble **ANT OUT** -kontakten på videospilleren til **ANTENNA IN** kontakten på apparatet.
- 2 Koble antenneledningen til **ANT IN**-kontakten på videospilleren.
- 3 Trykk på **PLAY**-knappen (spill av) på videospilleren og velg riktig program for signalet mellom videospiller og TV for å se på.

# OPPSETT AV EKSTERNT UTSTYR

## Tilkobling med Scart-kabel

- 1 Koble Scart-kontakten på videospilleren til **A1**-kontakten på apparatet.
- 2 Sett inn en videokassett i videospilleren og trykk **PLAY** (spill av) på videospilleren. (Se i håndboken til videospilleren.)
- 3 Velg **AV1** som signalkilde ved å bruke **INPUT**-knappen på fjernkontrollen.
- 4 Hvis koblet til **AV2**-kontakten, velg **AV2** som signalkilde.

### ! MERK

- ▶ Hvis du vil bruke EURO scart-kabelen, må du bruke den signalskjermede Euro scartledningen.

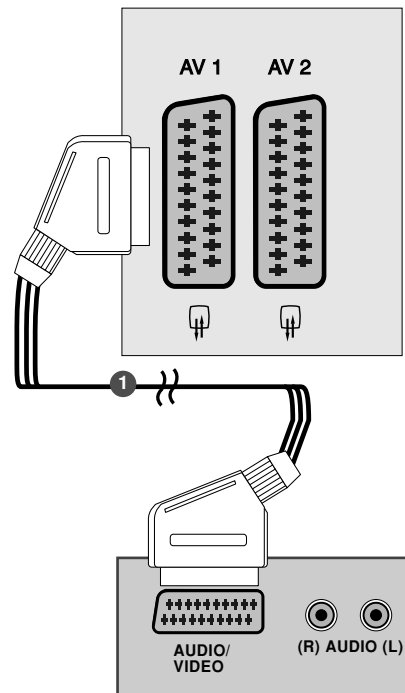

## Tilkobling med RCA-kabel

(Bortsett fra 19/22LS4D\*, 42/50PG10\*\*)

- 1 Koble til **AUDIO/VIDEO**-kontaktene mellom TV-en og videospilleren. Koble etter fargene på kontaktene. (Video = gul, Audio Left (Venstre) = hvit og Audio Right (Høyre) = rød)
- 2 Sett inn en videokassett i videospilleren og trykk **PLAY** (Spill av) på videospilleren. (Se i håndboken til videospilleren.)
- 3 Velg **AV3** som signalkilde ved å bruke **INPUT**-knappen på fjernkontrollen.

### ! MERK

- ▶ Hvis du har en monovideospiller, kobler du lyd-kabelen fra videospilleren til **AUDIO L/MONO**-kontakten på apparatet.

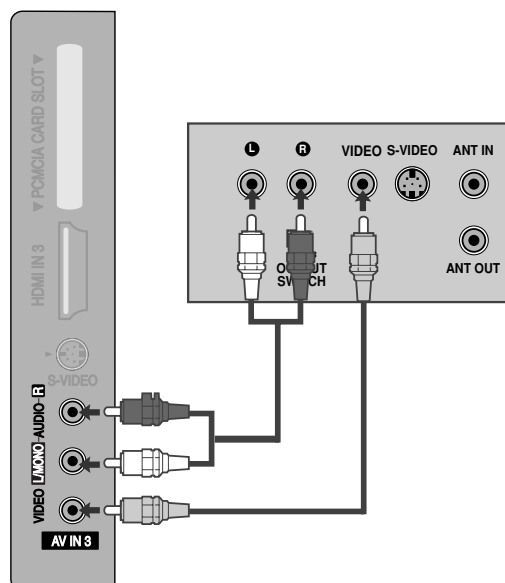

## Tilkobling med en S-Video-kabel

(Bortsett fra 19/22LS4D\*, 32/37/42LG20\*\*, 32/42LG32\*\*, 42/50PG10\*\*)

- 1 Koble S-VIDEO-utgangen på videospilleren til S-VIDEO-inngangen på apparatet. Bildekvaliteten er forbedret, sammenlignet med normal composite-inngangen (RCA-kabel).
- 2 Koble lydutgangene på videospilleren til **AUDIO** - inngangene (lyd) på apparatet.
- 3 Sett inn en videokassett i videospilleren og trykk **PLAY** (spill av). (Se i håndboken til videospilleren.)
- 4 Velg **AV3** som signalkilde ved å bruke **INPUT**-knappen på fjernkontrollen.

### ! MERK

- ▶ Hvis både S-VIDEO- og VIDEO-kontaktene er koblet til S-VHS VCR samtidig, kan kun SVIDEO mottas.

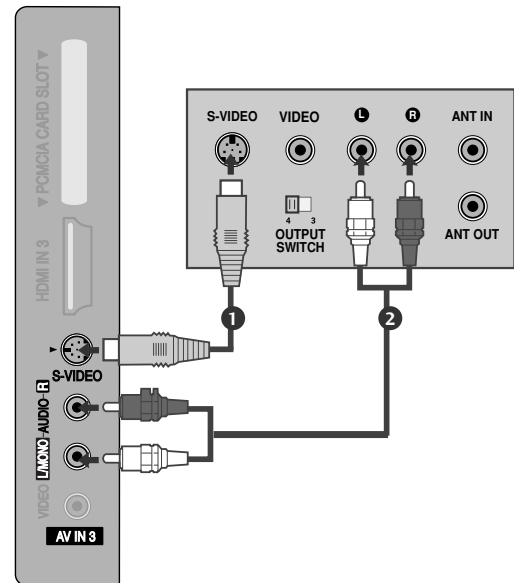

## OPPSETT AV ANNEN AV-KILDE

(Bortsett fra 19/22LS4D\*, 42/50PG10\*\*)

- 1 Koble til **AUDIO/VIDEO** -kontaktene mellom TV-en og videospilleren. Koble etter fargene på kontaktene. (Video=gul, Audio Left (Venstre)=hvit og Audio Right (Høyre)=ørd)
- 2 Velg **AV3** som signalkilde ved å bruke **INPUT** -knappen på fjernkontrollen.
- 3 Bruk det aktuelle eksterne utstyret. Se brukerhåndbok for det eksterne utstyret.

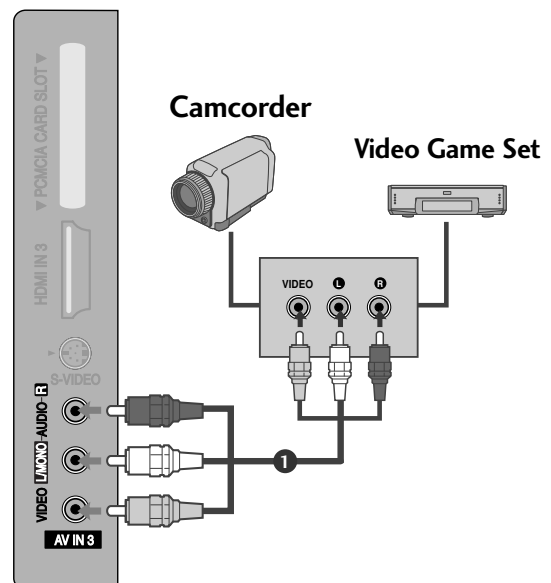

# OPPSETT AV EKSTERNT UTSTYR

## INNSETTING AV CI-MODUL

- Slik viser du krypterte (betalings-)tjenester i digital TV-modus.
- Denne funksjonen er ikke tilgjengelig i alle land.

- 1 Sett CI-modulen i PCMCIA-kortplassen på TVen som vist.

Dersom du ønsker mer informasjon, se s. 54.

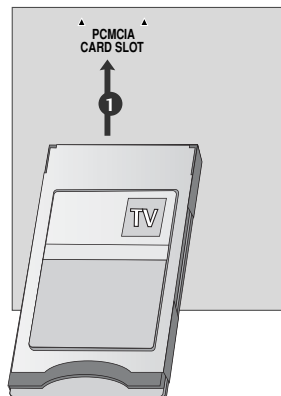

## OPPSETT MED PC

Denne TV-en gir Plug-and-Play-kapasitet, det vil si at PC-en justeres automatisk etter TV-ens innstillinger.

### Tilkobling med D-sub 15-pinskabel

- 1 Koble RGB-utgangen på PC-spilleren til RGB IN(PC)-kontakten på apparatet.
- 2 Koble lydutgangene på PC-spilleren til AUDIO IN (RGB/DVI) -inngangene (lyd) på apparatet.
- 3 Slå på PC-en og apparatet.
- 4 Velg RGB som signalkilde ved å bruke INPUT-knappen på fjernkontrollen.

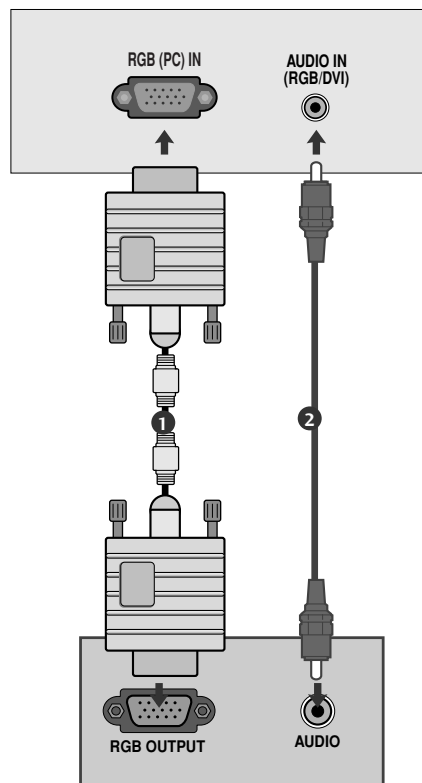

## Tilkobling med en HDMI til DVI-kabel

- 1 Koble DVI-kontakten på PC-en til **HDMI/DVI IN**, **HDMI/DVI IN 1 (DVI)** eller **HDMI/DVI IN 1**-kontakten på apparatet.
- 2 Koble lydutgangene på PC-spilleren til **AUDIO IN (RGB/DVI)** -inngangene (lyd) på apparatet.
- 3 Slå på PC-en og apparatet.
- 4 Velg **HDMI/DVI** eller **HDMI 1** som signalkilde ved å bruke **INPUT**-knappen på fjernkontrollen.

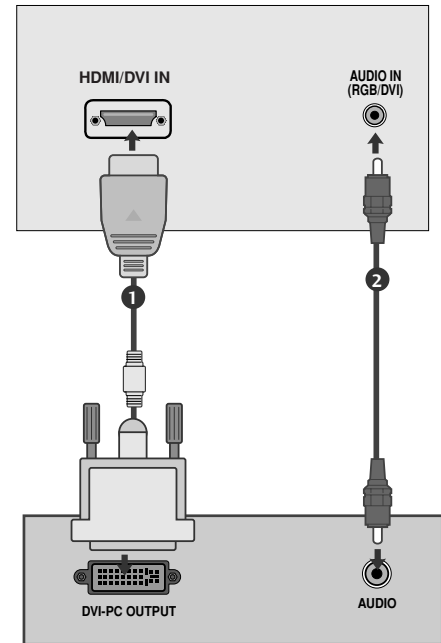

### ! MERK

- ▶ Koble en PC til apparatet for å få livaktig bilde og lyd.
- ▶ Unngå å ha et fast bilde på skjermen på apparatet over lengre tid. Det faste bildet kan bli permanent preget på skjermen. Bruk skjermsparer når det er mulig.
- ▶ Koble PC-en til RGB(PC) eller HDMI IN på apparatet. Forandre PC-ens oppløsning i henhold til det.
- ▶ Det kan være noe støy i forbindelse med noen typer oppløsning, vertikalt mønster, kontrast eller skarphet i PC-modus. Forandre deretter PC-modusen til en annen oppløsning eller forandre oppdateringshastigheten til en annen hastighet eller juster skarpheten og kontrasten på menyen til bildet er rent. Hvis oppdateringshastigheten på PC-ens grafikkort ikke kan forandres, bytt PC-grafikkortet eller ta kontakt med produsenten av PC-grafikkortet.
- ▶ Innsignal for synkronisering for horisontale og vertikale frekvenser er separate.
- ▶ Koble signalkabelen fra skjermtutgangsporten på PCen til RGB (PC)-porten på TVen eller signalkabelen fra HDMI-utgangen på PCen til HDMI IN (eller HDMI/DVI IN)-porten på TVen.
- ▶ Koble lydkabelen fra PC-en til AUDIO INPUT-kontaktene på TV-en. (Lydkabler følger ikke med apparatet).
- ▶ Denne TVen bruker VESA Plug and Play-løsningen. TVen sender EDID-data til PCen ved hjelp av en DDC-protokoll. PCen justerer seg automatisk når du bruker denne TVen.
- ▶ DDC-protokollen er forhåndsvalgt for RGB (Analog RGB) og HDMI (Digital RGB)-modus.
- ▶ Ved behov kan innstillingene for Plug and Play justeres.
- ▶ Dersom grafikkortet på PCen ikke kan sende analog og digital RGB samtidig, må du koble til enten RGB eller HDMI IN (eller HDMI/DVI IN) når du skal vise PC-bildet på TVen.
- ▶ Dersom grafikkortet på PCen ikke kan sende analog og digital RGB samtidig, stiller du TVen inn til enten RGB eller HDMI (den andre modusen angis automatisk av TVen ved hjelp av Plug and Play).
- ▶ DOS-modus vil kanskje ikke fungere, avhengig av type grafikkort, dersom du bruker en overgangskabel fra HDMI til DVI.
- ▶ Når du bruker for lang RGB-PC-kabel, kan det bli støy på skjermen. Vi anbefaler at du bruker mindre enn 5 m av kabelen. Det gir best bildekvalitet.

# OPPSETT AV EKSTERNT UTSTYR

## Støttet skjermopløsning (Kun 19/22LS4D\*)

### RGB[PC], HDMI[PC] modus

Oppløsning	Horisontal frekvens (kHz)	Vetikal frekvens (Hz)
720x400	31,468	70,08
640x480	31,469	59,94
	37,684	75,00
800x600	37,879	60,31
	46,875	75,00
832x624	49,725	74,55
	48,363	60,00
1024x768	56,470	70,00
	60,123	75,029
1280x768	47,78	59,87
1360x768	47,72	59,8
1366x768	47,56	59,6
1440x900	55,5	59,90
1400x1050	64,744	59,948
1680x1050	65,16	59,94

● Kun 19LS4D\* (for 1440x900)

● Kun 22LS4D\* (for 1400x1050 og 1680x1050)

### HDMI[DTV] modus

Oppløsning	Horisontal frekvens (kHz)	Vetikal frekvens (Hz)
720x480	31,469	59,94
	31,5	60
720x576	31,25	50
1280x720	37,500	50
	44,96	59,94
1920x1080	45	60
	33,72	59,94
	33,75	60
	28,125	50,00
	26,97	23,97
	27	24
	33,716	29,976
	33,75	30,00
	56,250	50
	67,43	59,94
67,5	60	



## Støttet skjermopløsning

(Kun 19/22/26/32/37/42LG30\*\*, 32/37/42LG20\*\*, 32/42LG32\*\*, 32/37/42/47/52LG5\*\*\*)

### RGB[PC], HDMI[PC] modus

Oppløsning	Horisontal frekvens (kHz)	Vetikal frekvens (Hz)
720x400	31,468	70,08
640x480	31,469	59,94
	37,684	75,00
800x600	37,879	60,31
	46,875	75,00
832x624	49,725	74,55
	48,363	60,00
1024x768	56,470	70,00
	60,123	75,029
1280x768	47,78	59,87
1360x768	47,72	59,8
1366x768	47,56	59,6
1440x900	55,5	59,90
1400x1050	64,744	59,948
1680x1050	65,16	59,94
1280x1024	63,595	60,0
1920x1080	66,647	59,988

● Kun 19LG30\*\*

● Kun 22LG30\*\*

● Kun 19LG30\*\*, 37/42/47/52LG5\*\*\*

● Kun 37/42/47/52LG5\*\*\*

### HDMI[DTV] modus

Oppløsning	Horisontal frekvens (kHz)	Vetikal frekvens (Hz)
720x480	31,469 / 31,5	59,94 / 60
720x576	31,25	50
1280x720	37,500	50
	44,96 / 45	59,94 / 60
	33,72 / 33,75	59,94 / 60
	28,125	50,00
1920x1080	26,97 / 27	23,97 / 24
	33,716 / 33,75	26,976 / 30,00
	56,250	50
	67,43 / 67,5	59,94 / 60

## Støttet skjermopløsning (Kun 42/50PG10\*\*, 42/50PG20\*\*, 42/50/60PG30\*\*)

### RGB[PC], HDMI[PC] modus

Oppløsning	Horisontal frekvens (kHz)	Vetikal frekvens (Hz)
720x400	31,468	70,08
640x480	31,469	59,94
800x600	37,879	60,31
1024x768	48,363	60,00
1280x768	47,78	59,87
1360x768	47,72	59,80
1920x1080	66,647	59,988

### HDMI[DTV] modus

Oppløsning	Horisontal frekvens (kHz)	Vetikal frekvens (Hz)
640x480	31,469	59,94
	31,469	60,00
720x480	31,47	59,94
	31,50	60,00
720x576	31,25	50,00
	37,50	50,00
1280x720	44,96	59,94
	45,00	60,00
	28,125	50,00
	33,72	59,94
	33,75	60,00
1920x1080	27,000	24,00
	33,75	30
	56,25	50,00
	67,433	59,94
	67,50	60

# OPPSETT AV EKSTERNT UTSTYR

## Configuration de l' écran pour le mode PC

### Tilbakestilling av skjermen

Denne funksjonen fungerer i følgende modus: RGB[PC].



- 1   Velg **BILDE**.
- 2   Velg **SKJERM**.
- 3   Velg **Tilbakestill**.
- 4   Velg **Ja**.
- 5  Kjør **Tilbakestill**.

- Trykk på knappen **MENU** (Meny) for å gå tilbake til normal TV-visning.
- Trykk på knappen **RETURN** (Retur) for å gå tilbake til forrige menyskjerm-bilde.

## Justering for skjermposisjon, -størrelse, -fase

Hvis bildet ikke er klart etter den automatiske justeringen, og spesielt hvis tegn fremdeles skjelver, så kan du justere bildefasen manuelt.

Denne funksjonen fungerer i følgende modus : RGB[PC]



- 1   Velg **BILDE**.
- 2   Velg **SKJERM**.
- 3   Velg **Posisjon, Størrelse** eller **Klokkefase**.
- 4    Foreta aktuelle justeringer.

- Trykk på knappen **MENU** (Meny) for å gå tilbake til normal TV-visning.
- Trykk på knappen **RETURN** (Retur) for å gå tilbake til forrige menyskjerm-bilde.

# OPPSETT AV EKSTERNT UTSTYR

## Velge oppløsning

Hvis du vil vise et normalt bilde, matcher du oppløsningen i RGB-modus og valgt PC-modus.

Denne funksjonen fungerer i følgende modus : RGB[PC]

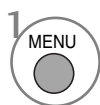
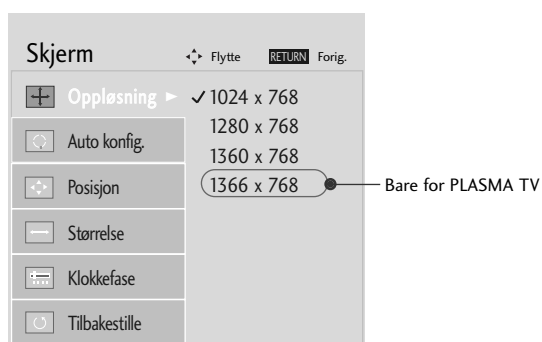
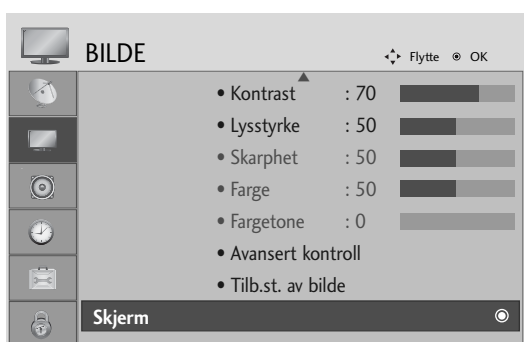

Velg **BILDE**.



Velg **SKJERM**.



Velg **Oppløsning**.



Velg ønsket oppløsning.

- Trykk på knappen **MENU** (Meny) for å gå tilbake til normal TV-visning.
- Trykk på knappen **RETURN** (Retur) for å gå tilbake til forrige menyskjerm-bilde.

## Config. Auto(mode RGB [PC] uniquement)

Ajuste de façon automatique la position de l'image et minimise le tremblement de l'image. Si l'image n'est toujours pas nette après avoir effectué les réglages, bien que votre téléviseur fonctionne correctement, vous devez effectuer d'autres réglages.

### Config. auto

Cette fonction sert au réglage automatique de la position, de l'horloge et de la phase de l'écran. L'image affichée disparaîtra pendant quelques secondes pendant l'exécution de la configuration automatique.



- 1   Velg **BILDE**.
- 2   Velg **SKJERM**.
- 3   Velg **Auto konfigur..**
- 4   Velg **Ja**.
- 5  Kjør **Auto konfigur..**

- Si la position de l'image n'est toujours pas correcte, relancez la configuration automatique.
- Hvis bildet må justeres igjen etter automatisk justering i RGB (PC), kan du justere **Posisjon**, **Størrelse** eller **Klokkefase**.

- Trykk på knappen **MENU** (Meny) for å gå tilbake til normal TV-visning.
- Trykk på knappen **RETURN** (Retur) for å gå tilbake til forrige menyskjerm-bilde.

# SE PÅ TV / PROGRAMSTYRING

## TASTEFUNKSJONER PÅ FJERNKONTROLLEN (Kun 19/22LS4D\*)

Fjernkontrollen rettes mot fjernkontrollsensoren på TV-en.

SE PÅ TV / PROGRAMSTYRING

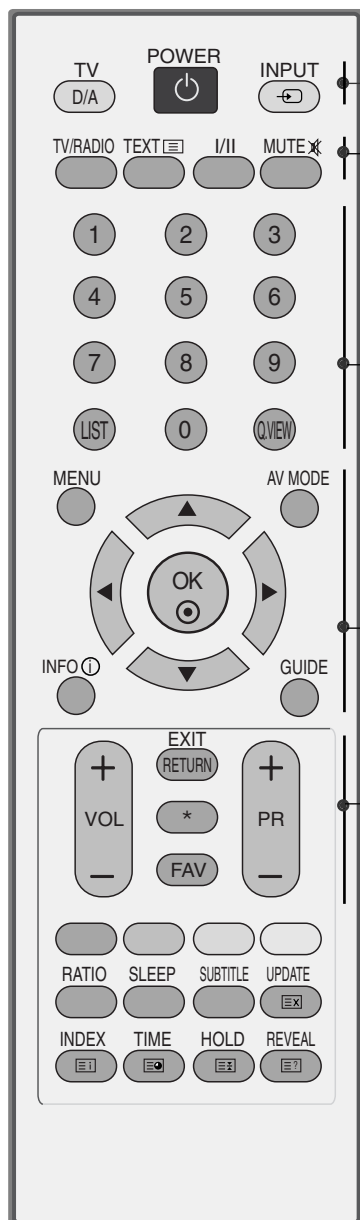

- POWER** Slår apparatet på fra standby-modus eller av til standby-modus.
- D/A INPUT (D/A-INNGANG)** Velger digital eller analog modus. Slår apparatet på fra standby-modus.
- INPUT** Ekstern inngang-modus byttes etter fast rekkefølge. For å slå TV på fra 'standby' posisjon.
- TV/RADIO** Velger radio eller TV-kanal i digital-modus.
- I/II** Velger lyd kvalitet.
- MUTE** Slår lyden på eller av.
- Talltaster 0~9** Velger et program. Velger nummererte alternativer i en meny.
- LIST** viser programtabellen.
- Q.VIEW** Går tilbake til programmet som du så på sist.
- MENU** Velger en meny.
- AV MODE (AV-MODUS)** Lar brukere gå ett trinn tilbake i en interaktiv applikasjon, EPG eller annen interaktiv brukerfunksjon.
- INFO ⓘ** Viser gjeldende skjerminformasjon.
- GUIDE** Viser programoversikt.
- THUMBSTICK (opp/ned/venstre)** Med denne kan du navigere gjennom skjermmenyene og justere systeminnstillingene slik du ønsker.
- OK** Går tilbake til TV-modus fra hvilken som helst meny.
- VOLUME +/-** Justerer volumet.
- RETURN(EXIT)** Brukeren kan gå ett trinn tilbake i en interaktiv applikasjon, EPG eller annen brukermedvirkning.
- \* BRYTERE UTEN FUNKSJON**
- FAV** Viser det valgte favorittprogrammet.
- Programme +/-** Velger et program.

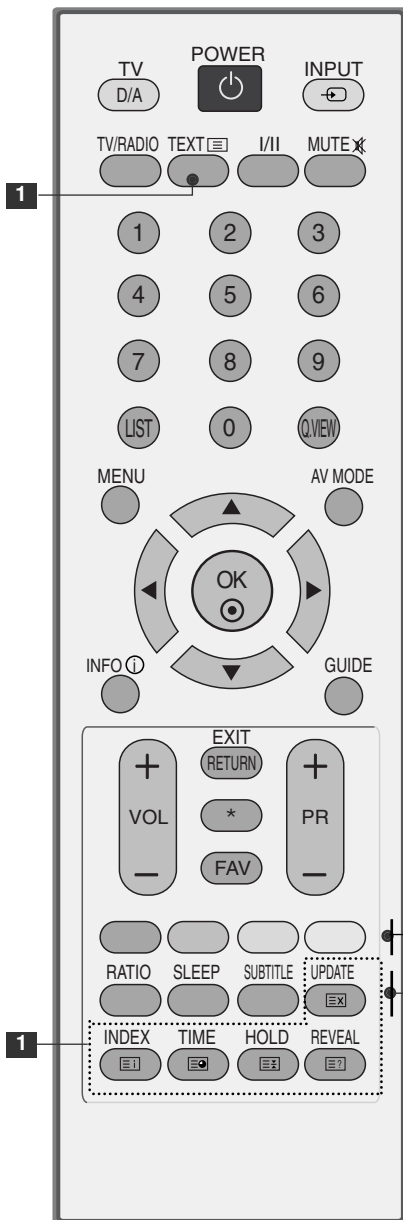

**1** **TEKST-TV** Disse knappene brukes for tekst-TV.  
-knapper Se delen '**Tekst TV**' for mer informasjon.

**Fargede** Disse knappene brukes for tekst-TV. (bare **Tekst TV**-  
modeller) eller **Programredigering**.

**RATIO (FORHOLD)** Velger ønsket bildeformat.

**SLEEP** Stiller inn hvilemodus.

**SUBTITLE (UNDERTEKST)** Henter frem den underteksten du foretrekker i digital-  
modus.

## Installere batterier

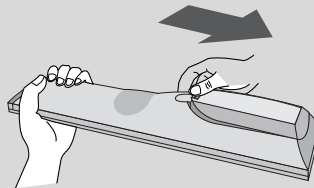

- Åpne dekselet for batterirom-met på baksiden.
- Sett inn to 1,5V AAA-batterier med riktig polaritet (+ til +, - til -).  
Ikke bland gamle eller brukte batterier med nye.
- Lukk dekselet.

# SE PÅ TV / PROGRAMSTYRING

(Kun 42/50PG10\*\*)

SE PÅ TV / PROGRAMSTYRING

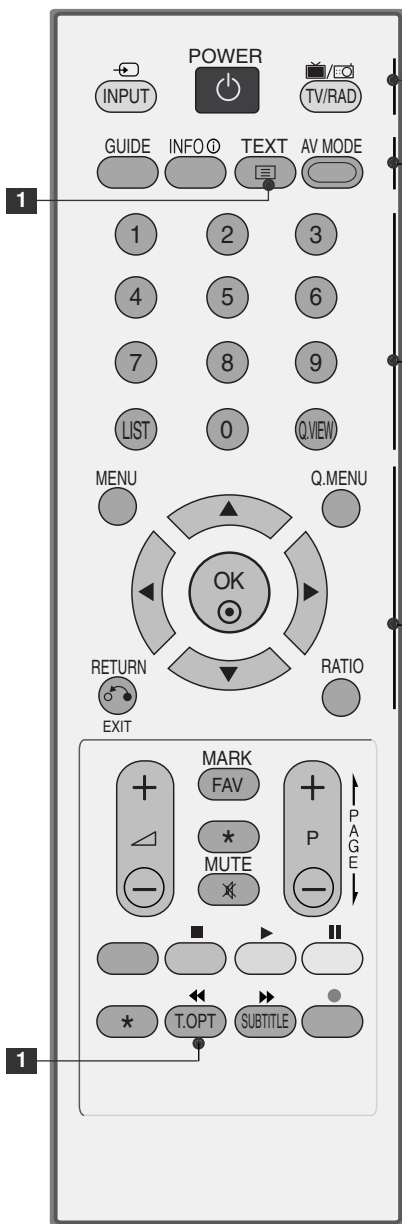

**POWER** Slår apparatet på fra standby-modus eller av til standby-modus.

**INPUT** Ekstern inngang-modus byttes etter fast rekkefølge. Slår apparatet på fra standby-modus.

**TV/RAD** Velger radio eller TV-kanal i digital-modus.

**GUIDE** Viser programoversikt.

**INFO** Viser gjeldende skjerminformasjon.

**1** **TEKST-TV** Disse knappene brukes for tekst-TV.  
-knapper Se delen 'Tekst TV' for mer informasjon.

**AV MODE (AV-MODUS)** Lar brukere gå ett trinn tilbake i en interaktiv applikasjon, EPG eller annen interaktiv brukerfunksjon.

**Talltaster 0~9** Velger et program.  
Velger nummererte alternativer i en meny.

**LIST** Viser programtabellen.

**Q.VIEW** Går tilbake til programmet som du så på sist.

**MENU** Slår lyden på eller av.  
Går tilbake til TV-modus fra hvilken som helst meny.

**Q. MENU** Velg ønsket hurtigmenykilde.

**THUMBSTICK (opp/ned/venstre)** Med denne kan du navigere gjennom skjermmenyene og justere systeminnstillingene slik du ønsker.

**OK** Går tilbake til TV-modus fra hvilken som helst meny.

**RETURN(EXIT)** Lar brukere gå ett trinn tilbake i en interaktiv applikasjon, EPG eller annen interaktiv brukerfunksjon.

**RATIO (FORHOLD)** Velger ønsket bildeformat.



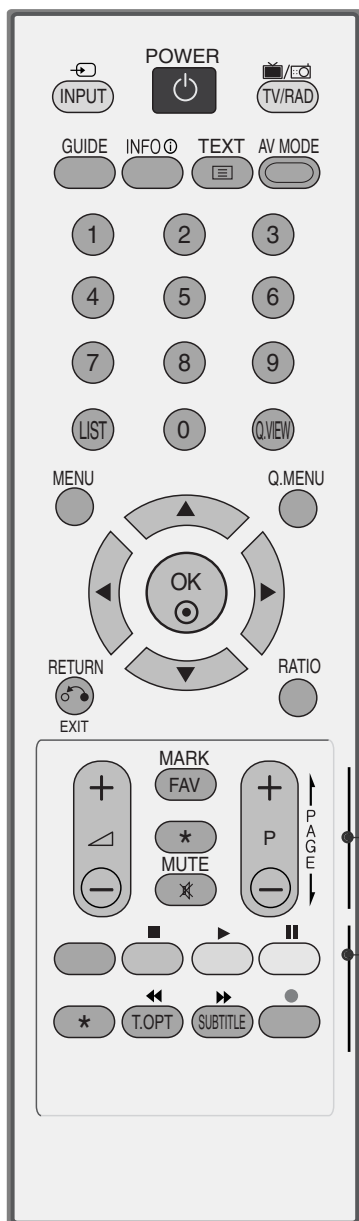

**VOLUME +/-** Justerer volumet.

**FAV** Viser det valgte favorittprogrammet.

\* BRYTERE UTEN FUNKSJON

**MUTE** Slår lyden på eller av.

**Programme** Velger et program.

^ v

**Fargede -knapper** Disse knappene brukes for tekst-TV. (bare **Tekst TV-**modeller) eller **Programredigering**.

**SUBTITLE** Henter frem den underteksten du foretrekker i digital-modus.

**SIMPLINK-kontrollknapper** Kontrollerer simplink.

## Installere batterier

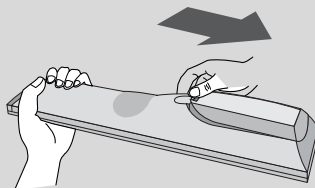

- Åpne dekselet for batterirommet på baksiden.
- Sett inn to 1,5V AAA-batterier med riktig polaritet (+ til +, - til -). Ikke bland gamle eller brukte batterier med nye.
- Lukk dekselet.

# SE PÅ TV / PROGRAMSTYRING

(Bortsett fra 19/22LS4D\*, 42/50PG10\*\*)



**1**

- MODE** Velger bruksmodi for fjernkontrollen.
- POWER** Slår apparatet på fra standby-modus eller av til standby-modus.
- INPUT** Ekstern inngang-modus byttes etter fast rekkefølge. Slår apparatet på fra standby-modus.
- TV/RAD** Velger radio, TV- og DTV-kanal.
- RATIO (FORHOLD)** Velger ønsket bildeformat.

- Q. MENU** Velg ønsket hurtigmenykilde.
- MENU** Slår lyden på eller av. Går tilbake til TV-modus fra hvilken som helst meny.
- GUIDE** Viser programoversikt.

- THUMBSTICK (opp/ned/venstre)** Med denne kan du navigere gjennom skjermmenyene og justere systeminnstillingene slik du ønsker.
- OK** Går tilbake til TV-modus fra hvilken som helst meny.

- RETURN(EXIT)** Lar brukere gå ett trinn tilbake i en interaktiv applikasjon, EPG eller annen interaktiv brukerfunksjon.
- INFO ⓘ** Viser gjeldende skjerminformasjon.
- AV MODE** Lar brukere gå ett trinn tilbake i en interaktiv applikasjon, (AV-MODUS) EPG eller annen interaktiv brukerfunksjon.

- Fargede -knapper** Disse knappene brukes for tekst-TV. (bare **Tekst TV-**modeller) eller **Programredigering**.

**2**

- TEKST-TV -knapper** Disse knappene brukes for tekst-TV. Se delen '**Tekst TV**' for mer informasjon.
- SUBTITLE** Henter frem den underteksten du foretrekker i digital-modus.

**3**

- SIMPLINK** Viser en liste over AV-enheter som er koblet til TV-en. Når du trykker på denne knappen, vises Simplink-menyen på skjermen.



**VOLUME +/-** Justerer volumet.

**FAV** Viser det valgte favorittprogrammet.

**MUTE** Slår lyden på eller av.

**Programme +/-** Velger et program.

**PAGE UP/DOWN** Går fra ett fullstendig sett av skjerminformasjon til det neste.

**Talltaster 0~9** Velger et program.  
Velger nummererte alternativer i en meny.

**LIST** Viser programtabellen.

**Q.VIEW** Går tilbake til programmet som du så på sist.

**SIMPLINK-kontrollknapper** Kontrollerer simplink.

## Installere batterier

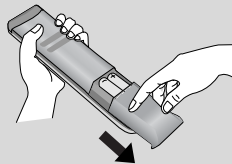







- Åpne dekselet for batterirommet på baksiden.
- Sett inn to 1,5V AAA-batterier med riktig polaritet (+ til +, - til -). Ikke bland gamle eller brukte batterier med nye.
- Lukk dekselet.

# SE PÅ TV / PROGRAMSTYRING

## SLÅ PÅ TV-EN

Hvis TV-en slås på, kan du bruke funksjonene.

- 1 Koble først til strømledningen.  
Da går TV-en over i standby-modus.
- 2 Når TV-en er i standby-modus, kan du slå den på ved å trykke på knappen  / I, INPUT eller P   (eller PR  ) på TV eller på POWER, INPUT, D/A, P   (eller (PR + - eller P + -)) eller Nummer på fjernkontrollen. Da slås TV-en på.



### Starte oppsett av TVen

Hvis OSD (On Screen Display) vises på skjermen etter at du har slått på TV-en, kan du justere **Språk, Velg modus, Land, Tidssone, Aut. innstilling.**

#### Merk:

- a. Den forsvinner etter ca. 40 sekunder, med mindre du trykker på en knapp.
- b. Trykk **RETURN** dersom du vil bytte gjeldende skjermmeny til forrige skjermmeny.
- c. I land uten bekreftede DTV-kringkastingsstandarder kan det hende at enkelte DTV-funksjoner ikke er virksomme, avhengig av DTV-kringkastingsmiljøet.
- d. "Hjemme" (Hjemmemodus) er den ideelle innstillingen for hjemmemiljøer, og er TV-ens standardmodus.
- e. "I Butikk" (Butikkmodus) er den ideelle innstillingen for butikkmiljøer. Hvis en bruker endrer bilde kvalitetsdataene, initialiserer modusen "I Butikk" produktet tilbildekvaliteten som er angitt av oss etter en viss tidsperiode.
- f. Modusen (Hjemme, I Butikk) kan endres ved å tilbakestille til fabrikkinnstillingene. Velg **Factory Reset (Fabrikktilbakestilling)** på **OPTION**-menyen.

## VELGE PROGRAM

- 1 Trykk knappene P   (eller (PR + - eller P + -)) eller tallknappene for å velge et programnummer.

## JUSTERE VOLUMET

- 1 Trykk VOL + - (eller  + -) -knappen for å justere volumet.

Hvis du vil slå av lyden, trykker du **MUTE**-knappen (Demp).

Du kan avbryte denne funksjonen ved å trykke knappene **MUTE**, **VOL + -** (eller  + -), eller I/II .

# SKJERM MENYVALG OG -JUSTERING

TV-ens OSD (skjermvisning) kan variere noe fra det som vises i denne håndboken.

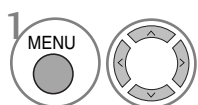
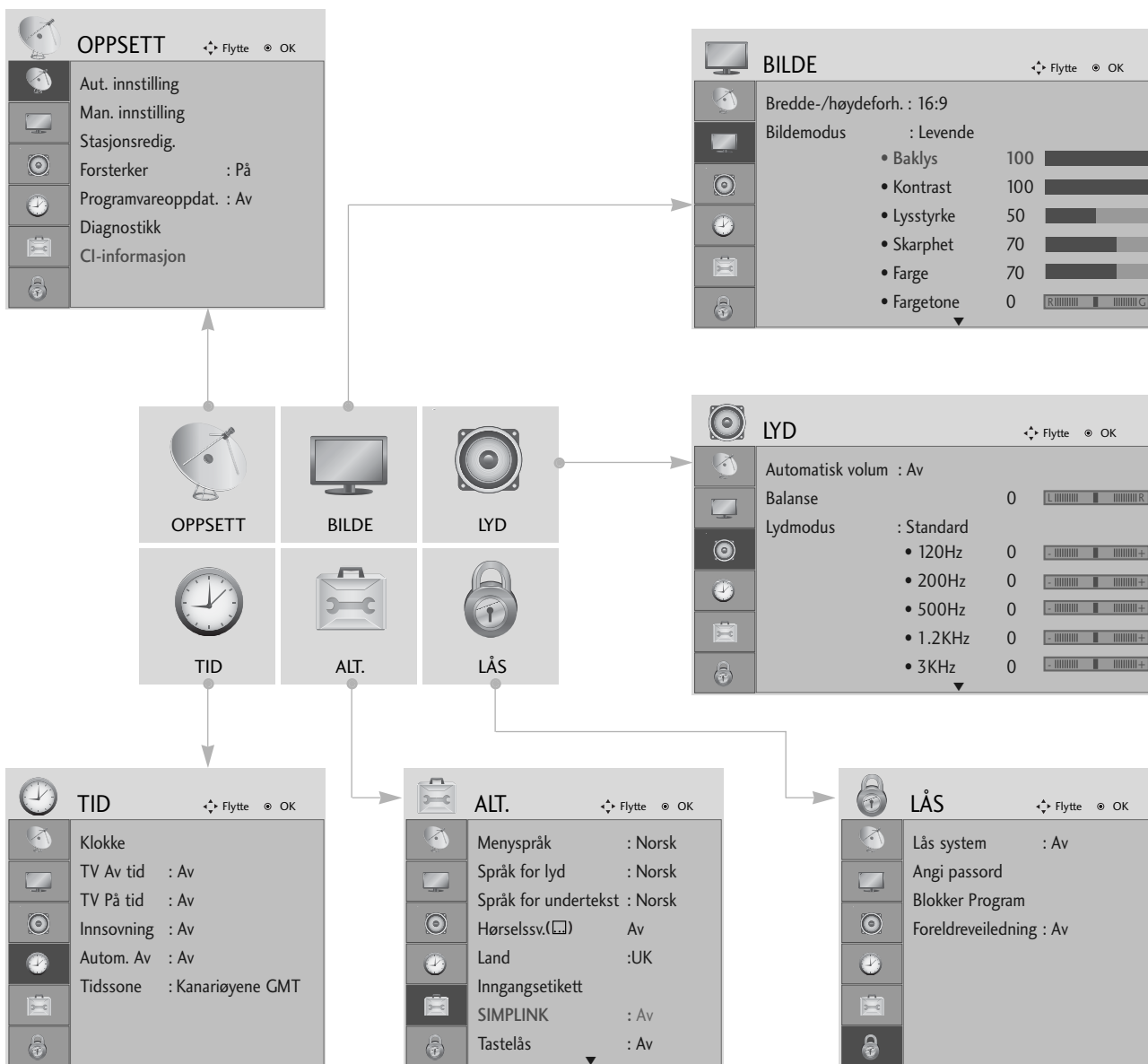

Vis hver meny.

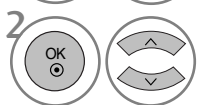

Velg et menyelement.



Flytt til popup-menyen.

- Trykk på knappen **MENU** (Meny) for å gå tilbake til normal TV-visning.
- Trykk på knappen **RETURN** (Retur) for å gå tilbake til forrige menyskjerm.



# SE PÅ TV / PROGRAMSTYRING

## AUTOMATISK KANALSØKING OG LAGRING

Bruk denne til å finne og lagre alle kanaler automatisk.

Når du starter automatisk programmering, vil all tidligere lagret serviceinformasjon bli slettet.

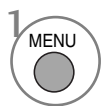

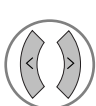
-   Velg **OPPSETT**.
-   Velg **Aut. innstilling**.
-   Velg **Ja**.
-  Kjør **Aut. innstilling**.

- Bruk talltastene til å angi et firesifret passord i **Lås system "På"**.
- Dersom du vil fortsette automatisk søk etter kanaler, velger du **Ja** ved hjelp av < > .  
Trykk deretter **OK**. Dersom du ikke vil søke automatisk, velger du **Nei**.

- Trykk på knappen **MENU** (Meny) for å gå tilbake til normal TV-visning.
- Trykk på knappen **RETURN** (Retur) for å gå tilbake til forrige menyskjerm-bilde.

# MANUELL KANALSØKING OG LAGRING (I DIGITAL-MODUS)

Med manuelt kanalsøk kan du legge til et program i programlisten manuelt.

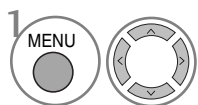
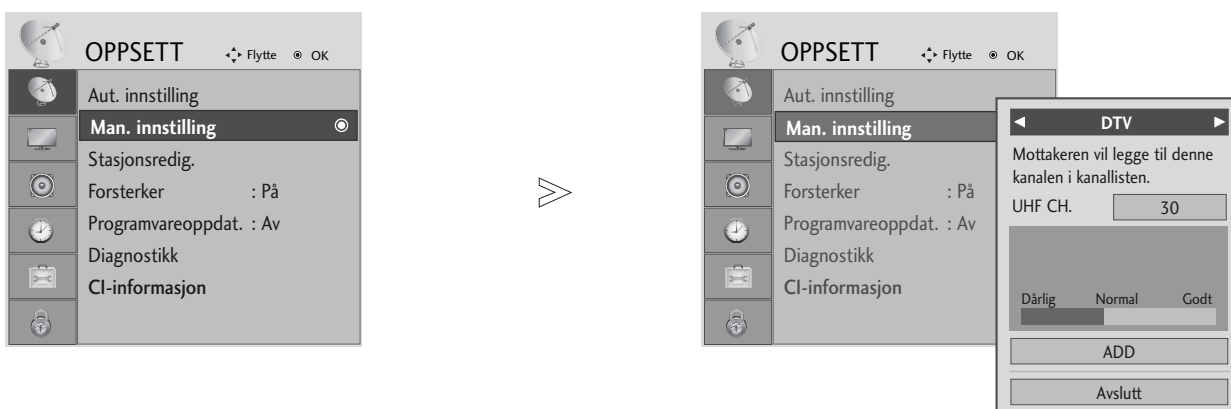

Velg **OPPSETT**.

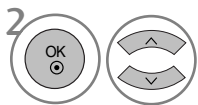

Velg **Man. innstilling**.

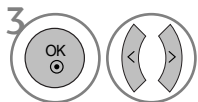

Velg **DTV**.

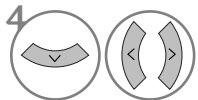

Velg ønsket kanalnummer.

- Bruk talltastene til å angi et firesifret passord i **Lås system "På"**.

- Trykk på knappen **MENU** (Meny) for å gå tilbake til normal TV-visning.
- Trykk på knappen **RETURN** (Retur) for å gå tilbake til forrige menykjernbilde.

# SE PÅ TV / PROGRAMSTYRING

## MANUELL KANALSØKING OG LAGRING (I ANALOG-MODUS)

Brukes hvis du ønsker å søke inn og lagre TV-kanaler manuelt. De kan da lagres på forvalgsnr. (0-99) i den rekkefølgen du ønsker.

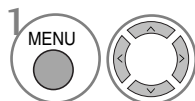

1 Velg **OPPSETT**.

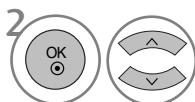

2 Velg **Man. innstilling**.

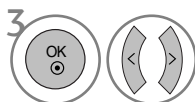

3 Velg **TV**.

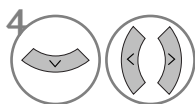

4 eller Velg ønsket programnummer.



5 Velg et TV-system.

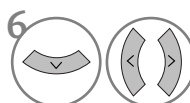

6 Velg V/UHF eller kabel.

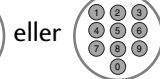
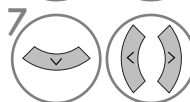

7 eller Velg ønsket kanalnummer.

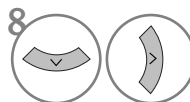

8 Start søking.

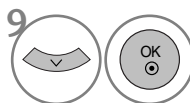

9 Velg **Lagre**.













- Trykk på knappen **MENU** (Meny) for å gå tilbake til normal TV-visning.
- Trykk på knappen **RETURN** (Retur) for å gå tilbake til forrige menuskjerm-bilde.

- Bruk talltastene til å angi et firesifret passord i **Lås system "På"**.
- **L** : SECAM L/L' (Frankrike)
- **BG** : PAL B/G, SECAM B/G (Europa/Øst-Europa/Asia/NewZealand/Midtøsten/Afrika/Australia)
- **I** : PAL I/II (Storbritannia/Irland/Hong Kong/Sør-Afrika)
- **DK** : PAL D/K, SECAM D/K (Øst-Europa/Kina/Afrika/Samveldet av uavhengige stater (SUS))
- Hvis du vil lagre en annen kanal, gjentar du trinn 4 til 9.















## ■ PROGRAMMERING AV STASJONSNAVN

Stasjonsnavnet (eks.'NRK') kan også programmeres, med ialt fem tegn, slik at det vises på skjermen.

- |  |   |
|--|---|
| <p>1   Velg <b>OPPSETT.</b></p>          | <p>5   Velg posisjonen og angi valg av andre tegn, og så videre. Du kan bruke alfabettegn fra <b>A</b> til <b>Z</b>, tall fra <b>0</b> til <b>9</b>, +/- og blanktegn.</p> |
| <p>2   Velg <b>Man. innstilling.</b></p> | <p>6   Velg <b>Steng.</b></p>  |
| <p>3   Velg <b>TV.</b></p>               | <p>7   Velg <b>Lagre.</b></p>  |
| <p>4   Velg <b>Navn.</b></p>             |   |

## ■ FININNSTILLING

Vanligvis er det bare nødvendig med fininnstilling hvis det er dårlige mottaksforhold.

- |  |   |
|--|---|
| <p>1   Velg <b>OPPSETT.</b></p>          | <p>4   Velg <b>Fininnstille.</b></p>         |
| <p>2   Velg <b>Man. innstilling.</b></p> | <p>5   Finjuster for beste bilde og lyd.</p> |
| <p>3   Velg <b>TV.</b></p>               | <p>6   Velg <b>Lagre.</b></p>                |

- Trykk på knappen **MENU** (Meny) for å gå tilbake til normal TV-visning.
- Trykk på knappen **RETURN** (Retur) for å gå tilbake til forrige menyskjerm bilde.

# SE PÅ TV / PROGRAMSTYRING

## REDIGERING AV FORVALGSNUMMER/TV-KANAL

Når et programnummer hoppes over, betyr dette at du ikke kan velge det ved hjelp av **P** ^ v (eller (**PR** + - eller **P** + -)) under vanlig TV-titting.

Hvis du ønsker å velge dette programmet, må du angi programnummeret direkte ved hjelp av talltastene eller velge det i menyen Programme edit (Programredigering).

Denne funksjonen lar deg hoppe over lagrede programmer.

I enkelte land er funksjonen kun tilgjengelig for å flytte et programnummer ved hjelp av **GULE** knapp.



Velg **OPPSETT**.



Velg **Stasjonsredig..**



Angi **Stasjonsredig..**



Velg et program som skal lagres eller hoppes over.

• Bruk talltastene til å angi et firesifret passord i **Lås system "På"**.

- Trykk på knappen **MENU** (Meny) for å gå tilbake til normal TV-visning.
- Trykk på knappen **RETURN** (Retur) for å gå tilbake til forrige menyskjerm-bilde.

## (I DTV/RADIO-MODUS)

### ■ For å utelate forvalgsnr./TV-kanal



1 Velg et programnummer som skal hoppes over.



2 Angi blå farge for programnummeret som ble hoppet over.



3 Frigjør programmet som ble hoppet over.

- Når et forvalgsnummer er utelatt, kan du ikke velge det med **P** ^ v (eller **(PR + -** eller **P + -)**) knappen under normal betjening av TV.
- Hvis du ønsker å velge dette programmet, må du angi programnummeret direkte ved hjelp av tall-tastene eller velge det i menyene Programme edit (Programredigering) eller EPG.

### ■ Velge favorittprogram



1 Velg favorittprogramnummeret.

- Den vil automatisk inkludere det valgte programmet i favorittprogramlisten.

## I TV-MODUS



Denne funksjonen gjør det mulig for deg å slette eller ute-late et lagret forvalgsnr./TV-kanal, som er uønsket.

### ■ Automatisk sortering

- 1  **GRØNN** Start Auto Sort (Automatisk sortering).





• Etter at du har aktivert automatisk sortering en gang, kan du ikke lenger redigere programmer.

### ■ For å slette forvalgsnr./TV-kanal

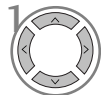

- 1  Velg et programnummer som skal slettes.
- 2  **RØD** Angi rød farge for det slettede programnummeret.
- 3  **RØD** Frigjør det slettede programmet.

• Når det slettes, flytter de etterfølgende en posisjon opp.

### ■ For å flytte en TV-kanal til et annet forvalgsnummer



- 1  Velg et programnummer som skal flyttes.
- 2  **GUL**  Angi gul farge for programnummeret som ble flyttet.
- 3  **GUL** Frigjør programmet som ble flyttet.

### ■ For å utelate forvalgsnr./TV-kanal

- 1  Velg et programnummer som skal hoppes over.
- 2  **BLÅ** Angi blå farge for programnummeret som ble hoppet over.
- 3  **BLÅ** Frigjør programmet som ble hoppet over.

• Når et forvalgsnummer er utelatt, kan du ikke velge det med **P** ^ v (eller **(PR + -** eller **P + -)**) knappen under normal betjening av TV.  
• Hvis du ønsker å velge dette programmet, må du angi programnummeret direkte ved hjelp av tall-tastene eller velge det i menyene Programme edit (Programredigering) eller EPG.

### ■ Velge favorittprogram

- 1   Velg favorittprogramnummeret.

• Den vil automatisk inkludere det valgte programmet i favorittprogramlisten.

## FORSTERKER (I DIGITAL-MODUS)

Hvis mottaket er dårlig, setter du Forsterker til På.

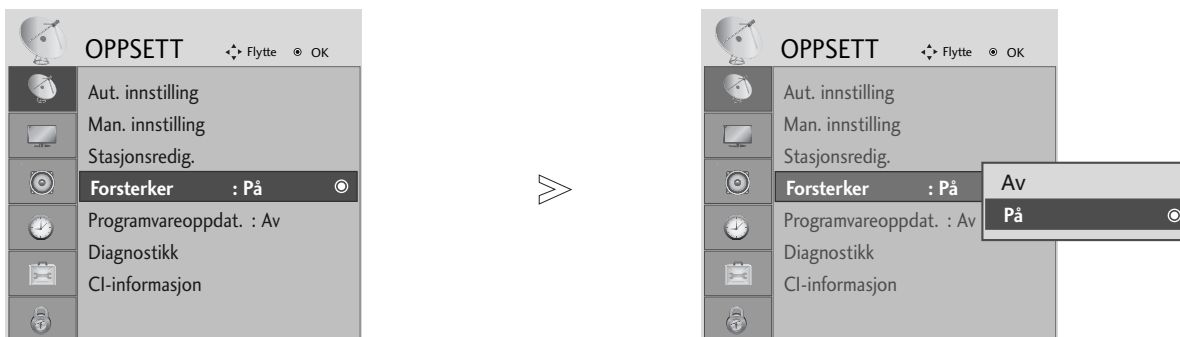

- Trykk på knappen **MENU** (Meny) for å gå tilbake til normal TV-visning.
- Trykk på knappen **RETURN** (Retur) for å gå tilbake til forrige menyskjerm-bilde.

# SE PÅ TV / PROGRAMSTYRING

## PROGRAMVAREOPPDATERING

Programvareoppdatering (Software Update) betyr at programvare kan lastes ned via det digitale bakkenettet.

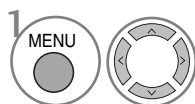
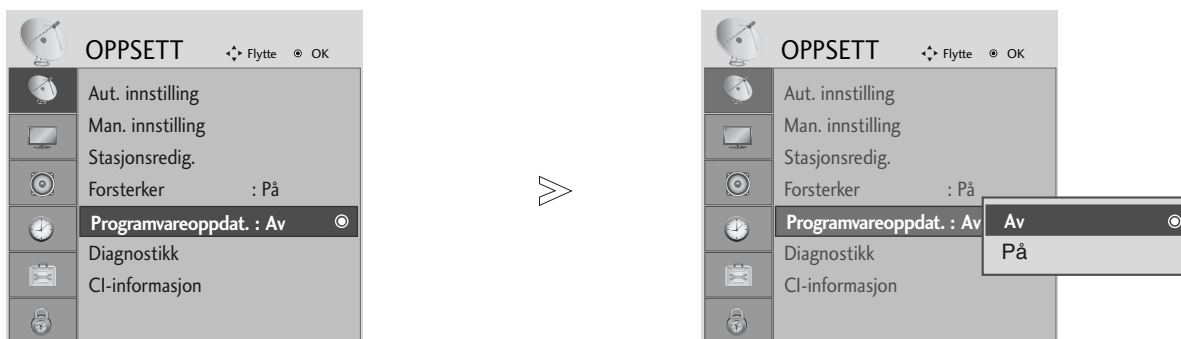

1 Velg **OPPSETT**.

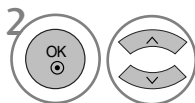

2 Velg **Programvareoppdat.**

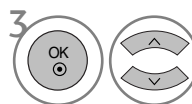

3 Velg **På** eller **Av**.

• Dersom du velger **På**, vil det vises en meldingsboks som varslers om ny programvare.



4 Lagre.

### \* Når du stiller inn "Software Update" ("Programvareoppdatering")

Noen ganger vil en overføring av oppdatert digital programvareinformasjon føre til at følgende meny vises på TV-skjermen.



Når menyen Software Update (Programvareoppdatering) er "Av", vises meldingen om å endre den til "On".

Velg **Ja** ved hjelp av < > for å komme til følgende skjermbilde.

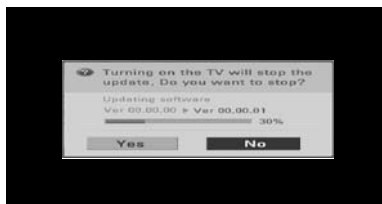

Når strømmen er slått av, starter nedlastingen. Når strømmen blir slått på under oppdatering, vises fremdriftsstatusen.

Etter at programvareoppdateringen er ferdig, starter systemet på nytt.

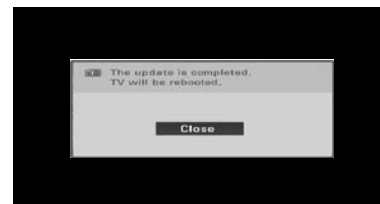

#### - Legge merke til følgende under programvareoppdatering:

- Ikke trekk ut strømledningen.
- Ikke slå av TVen.
- Antennen må ikke være frakoblet.
- Etter programvareoppdateringen kan du bekrefte den oppdaterte programvareversjonen i Diagnostics (Diagnose)-menyen.

## DIAGNOSE (I DIGITAL-MODUS)

Med denne funksjonen kan du vise informasjon om produsent, modell/type, serienummer og programvareversjon.

Det vises informasjon og signalstyrke for innstilt multiplekser.

Det vises signalinformasjon og servicenavn for den valgte multiplekser.

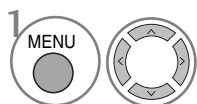

Velg **OPPSETT**.

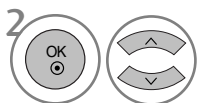

Velg **Diagnostikk**.



Vis produsent, modell/type, serienummer og programvareversjon.

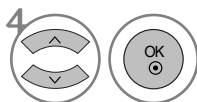

Vis kanalinformasjonen.

- Trykk på knappen **MENU** (Meny) for å gå tilbake til normal TV-visning.
- Trykk på knappen **RETURN** (Retur) for å gå tilbake til forrige menyskjerm-bilde.

## CI [COMMON INTERFACE – FELLES GRENSESNIITT]-INFORMASJON

Med denne funksjonen kan du se enkelte krypterte tjenester (betalingstjenester). Dersom du fjerner CI-modulen, kan du ikke se på betalingstjenester. Når modulen er satt inn i CI-sporet, får du tilgang til modulmenyen. Ta kontakt med forhandler dersom du vil kjøpe en modul og smartkort. Ikke ta ut eller sett inn CAM-modulen gjentatte ganger fra TVen. Det kan forårsake problemer. Når TVen slås på etter at CI-modulen er satt inn, kan det skje at lyden er borte.

I tillegg kan bildet virke unaturlig.

CI(Common Interface – Felles grensesnitt)-funksjonen kan kanskje ikke brukes, avhengig av landets kringkastingsforhold.

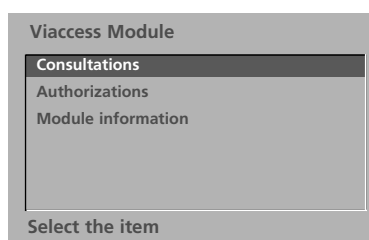

- Denne skjermmenyen er bare ment som illustrasjon og menyalternativene og skjermformatet vil variere, avhengig av leverandør av digitale tjenester.
- Det er mulig å endre CI-menykjernbildet og tjenesten fra forhandleren.



1 Velg **OPPSETT**.



2 Velg **CI-informasjon**.



3 Velg ønsket element: Modulinformasjon, smartkortinformasjon, språk, programvarenedlasting osv.



4 Lagre.

- Trykk på knappen **MENU** (Meny) for å gå tilbake til normal TV-visning.
- Trykk på knappen **RETURN** (Retur) for å gå tilbake til forrige menyskjernbilde.



# STASJONSOVERSIKTEN

I stasjonsoversikten, som vises på skjermen, kan du se en liste over hvilke TV-kanaler som er lagret i TV'ens minne.

 Viser i Låst program.

## ■ For å velge stasjonsoversikten



Vis PROGRAMLISTEN.

- Hvis det er noe som er markert blått, betyr det at forvalgs-nummeret/TV-kanalen er utelatt (hoppet over) under automatisk søking/lagring eller redigering.
- Hvis et forvalgsnr. vises sammen med stasjonsnavn (eks.'01 NRK'), så vises ikke kanalnr. Hvis et forvalgsnr. vises uten kanalnr./stasjonsnavn (eks.'08 ---'), så er det ikke lagret noe der.

## ■ For å velge forvalgsnr./TV-kanal i stasjonsoversikten



Velg et program.



Bytt til det valgte programnummeret.

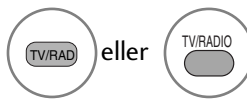

Fra programmet du ser på i øyeblikket, vil modusen endres fra TV til DTV til Radio.

## ■ For å bla igjennom hele stasjonsoversikten

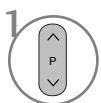

eller  Bla mellom sidene.



Gå tilbake til normal TV-visning.

## ■ Vise favorittprogramtabell



Vis favorittprogramtabellen.

# SE PÅ TV / PROGRAMSTYRING

## **SIMPLINK** (Bortsett fra 19/22LS4D\*, 42/50PG10\*\*)

Den fungerer kun med enheter merket med logoen SIMPLINK. Kontroller at enheten er merket med SIMPLINK-logoen.

Produktet vil kanskje ikke fungere skikkelig når du bruker det med andre produkter som har HDMICEC-funksjon.

Denne funksjonen kan du bruke til å styre og spille av fra andre AV-enheter som er koblet til TV-en via en HDMI-kabel, uten ytterligere kabler og innstillinger.

Hvis du ikke vil bruke SIMPLINK-menyen, velger du "AV".

SIMPLINK-funksjon støttes ikke av HDMI IN 3-inngang.

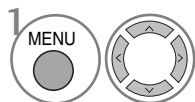
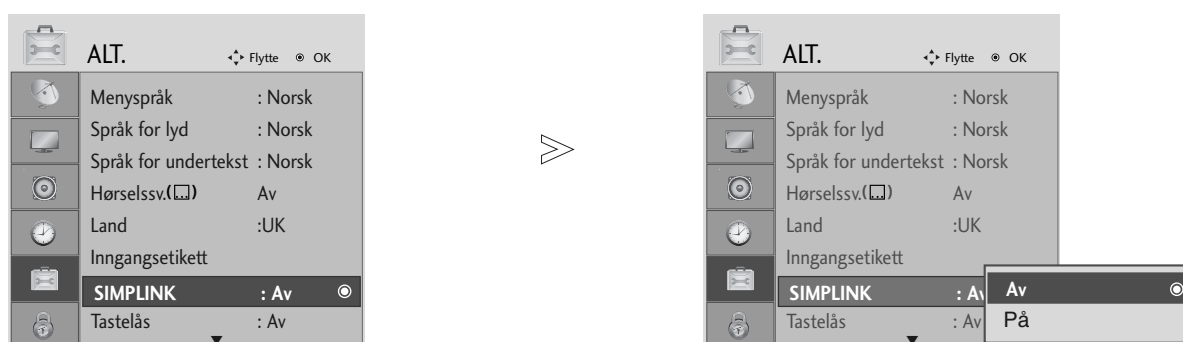

1 Velg ALT..

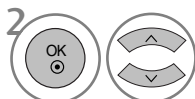

2 Velg SIMPLINK.

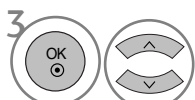

3 Velg På eller Av.

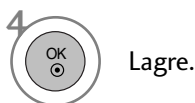

4 Lagre.

- Trykk på knappen **MENU** (Meny) for å gå tilbake til normal TV-visning.
- Trykk på knappen **RETURN** (Retur) for å gå tilbake til forrige menyskjerm.

### **MERK**

- ▶ Koble HDMI-kabelen til HDMI/DVI IN eller terminalen (HDMI-utgang) på terminalen HDMI IN på baksiden av SIMPLINK-enheten.
- ▶ Etter at du har koblet til HDMI-terminalen som beskrevet ovenfor, kople du kabelen DIGITAL AUDIO OUT til DIGITAL AUDIO IN-terminalen på baksiden av TV-apparatet og til OPTICAL-terminalen på baksiden av SIMPLINK-enheten for å oppnå hjemmekinofunksjon med SIMPLINK-funksjonen.
- ▶ Skal du betjene den eksterne SIMPLINK-enheten, trykker du på TV MODUS-knappen på fjernkontrollen. Deretter kan du betjene enheten.
- ▶ Hvis innkilden er skiftet til det andre alternativet med bruk av INPUT-knappen eller andre på fjernkontrollen, er det ikke lenger mulig å betjene ved hjelp av SIMPLINK-funksjonen.
- ▶ Når du velger eller betjener medier for enheten i hjemmekinofunksjonen, skifter høyttalerne automatisk til modus HT Speaker (lytting med hjemmekinofunksjon).

## SIMPLINK -funksjoner

### Innspilling og avspilling av disk

Kontroller tilkoblede AV-enheter ved å trykke på knappene  $\wedge$   $\vee$   $\lt$   $\gt$ , **OK**,  $\blacktriangleright$ ,  $\blacksquare$ ,  $\llcorner$ ,  $\lll$  og  $\blacktriangleright\blacktriangleright$ . (Knappen  $\bullet$  tilbyr ikke slike funksjoner.)

### Direkte avspilling

Etter at du har koblet AV-enhetene til TV-en, kan du styre enhetene og spille av medier direkte, uten ytterligere innstillinger.

### Velg AV-enhet

Denne funksjonen kan du bruke til å velge en av AV-enhetene som er koblet til TV-en, og spille av fra den enheten.

### Slå av alle enheter

Når du slår av TV-en, slås alle tilkoblede enheter av.

### Bytt utsignal for lyd

Du kan på en enkel måte bytte utsignal for lyd.

### Sync Power on (Synk. oppstart på)

TV-en vil endres automatisk til oppstartmodus etter at spilleren med Simplink-funksjonen begynner å virke igjen via HDMI-tilkoblingen.

**\*Enheter som er koblet til TV-en via en HDMI-kabel, men som ikke støtter Simplink, tilbyr ikke denne funksjonen.**

## SIMPLINK -menyen

Trykk på knappene  $\wedge$   $\vee$   $\lt$   $\gt$  og deretter **OK** for å velge ønsket SIMPLINK-kilde.

- 1 **TV-visning:** Bytt til forrige TV-kanal, uavhengig av gjeldende modus.
- 2 **Avspilling av disk :** Velg og spill av tilkoblede disk. Når flere disk er tilgjengelig, vises titlene på diskene nederst på skjermen.
- 3 **Avspilling fra videospiller :** Spill av fra og styr den tilkoblede videospilleren.
- 4 **Avspilling fra harddisk-opptaker :** Spill av og styr opptak lagret på harddisken.
- 5 **Utsignal for lyd til hjemmekino/TV :** Velg hjemmekinoanlegg eller TV-høytalere.

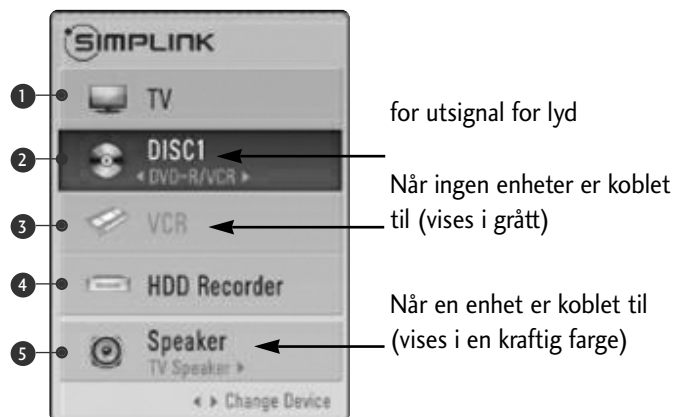

- Hjemmekino: Bare én om gangen støttes
- DVD, Opptaker: Opptil tre støttes om gangen
- VCR: Bare én om gangen støttes

# SE PÅ TV / PROGRAMSTYRING

## INNGANGSETIKETT

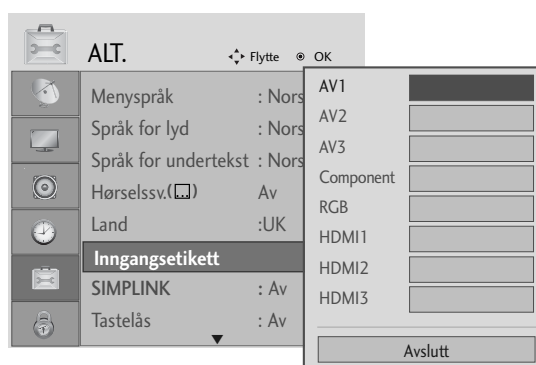
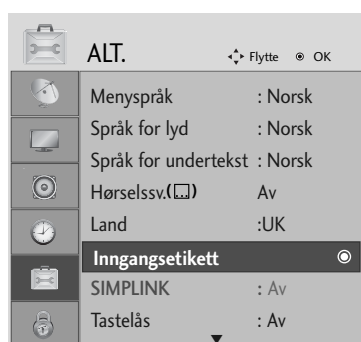

1 Velg ALT..



2 Velg Inngangsetikett



3 Velg kilden.

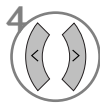

4 Velg etiketten.

• Bortsett fra 19/22LS4D\*,  
42/50PG10\*\*

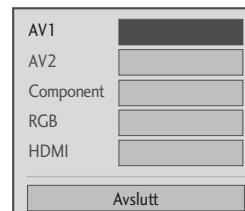

- Trykk på knappen **MENU** (Meny) for å gå tilbake til normal TV-visning.
- Trykk på knappen **RETURN** (Retur) for å gå tilbake til forrige menyskjerm-bilde.

# AV-MODUS

Du kan velge de optimale bildene og lydene når du kobler AV-enheter til en ekstern inngang.

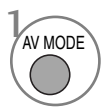
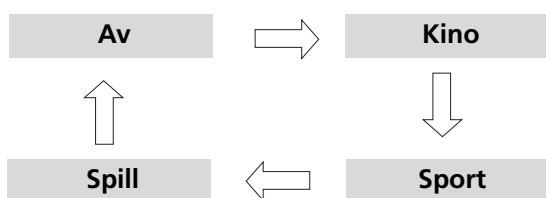

Velg kilden.



- Hvis du velger modusen **Kino** i **AV-modus**, vil modusen **Kino** velges både for **Bildemodus** og **Lydmodus** på henholdsvis menyen **Bilde** og menyen **Lyd**.
- Hvis du velger "Av" i **AV-modus**, velges bildet og bildeinnstillingene som opprinnelig ble angitt.

# EPG (ELECTRONIC PROGRAMME GUIDE – ELEKTRONISK PROGRAMGUIDE) (I DIGITAL-MODUS)

Dette systemet har en EPG som hjelper deg med å finne frem i de forskjellige sendingene.

EPG informerer om for eksempel programoppføringer og start/slutt-tider for alle tilgjengelige tjenester. I tillegg kan EPG ofte gi informasjon om programmet (tilgjengelighet og antall slike programmer varierer, avhengig av kringkaster).

Denne funksjonen kan bare brukes når det sendes EPG-informasjon av kringkasteren.

EPG viser programbeskrivelser for de neste åtte dager.

## Slå av/på EPG



Slå EPG av eller på.

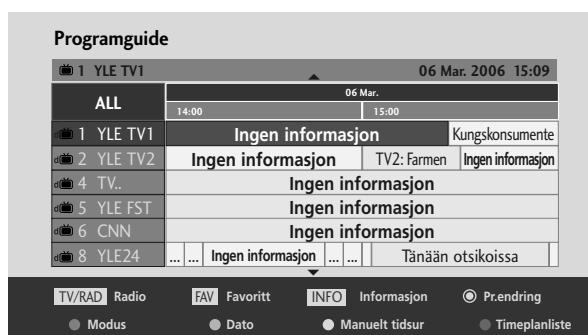

## Velge et program



eller



eller















Velg ønsket program.

















Vis det valgte programmet.







## Knappefunksjoner i NOW/NEXT (NÅ/NESTE) Guide-modus

-  **RØD** Endre EPG-modus
-  **GUL** Gå inn i innstillingsmodusen Timer Record/Remind (Tidsstyrt opptak/Påminnelse)
-  **BLÅ** Angi listemodus for Timer Record/Remind (Tidsstyrt opptak/Påminnelse)
-  Endre det valgte programmet.
-  Velg NOW (NÅ) eller NEXT (NESTE) program
-  Velg program
-  eller  Side opp/ned
-  eller  Slå av EPG
-  eller  Velg TV- eller radioprogram
-  Slå av/på detaljinformasjon

## Knappefunksjon i 8 dagers guide-modus

-  **RØD** Endre EPG-modus
-  **GRØNN** Gå inn i datoinnstilling-modus
-  **GUL** Gå inn i innstillingsmodusen Timer Record/Remind (Tidsstyrt opptak/Påminnelse)
-  **BLÅ** Angi listemodus for Timer Record/Remind (Tidsstyrt opptak/Påminnelse)
-  Endre det valgte programmet.
-  Velg NOW (NÅ) eller NEXT (NESTE) program
-  Velg TV program
-  eller  Side opp/ned
-  eller  Slå av EPG
-  eller  Velg TV- eller radioprogram
-  Slå av/på detaljinformasjon

## Knappefunksjon i datoendring-modus

-  **GRØNN** Slå av datoinnstilling-modus
-  Endre til valgt dato
-  Velg dato
-  Slå av datoinnstilling-modus
-  eller  Slå av EPG

# EPG (ELECTRONIC PROGRAMME GUIDE – ELEKTRONISK PROGRAMGUIDE) (I DIGITAL-MODUS)



Tekst opp/ned



Gå inn i innstillingsmodusen Timer Record/Remind (Tidsstyrt opptak/Påminnelse)



Slå av/på detaljinformasjon



eller

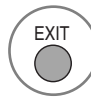

Slå av EPG

## Knappefunksjon i innstillingsmodus for Record/Remind (Opptak/Påminnelse)

- Denne funksjonen er bare tilgjengelig når det er koblet til opptaksutstyr som benytter pin 8-opptakssignaler til DTV-ut-porten via en SCART-kabel.
- To timer etter at TV-en slås på via funksjonen Remind (Påminn), vil den automatisk gå tilbake til standby-modus med mindre du trykker en knapp.



Endre til Guide eller Timerliste-modus



Lagre Timer Record/Remind (Tidsstyrt opptak/Påminnelse)



Velg type, tjeneste, dato og start/stopp-tid



Funksjonsinnstilling

## Knappefunksjon i tidsplanlistemodus



Legg til ny innstillingsmodus for Manual Timer (Manuell timer)



Gå inn i redigeringsmodus for tidsplanliste.



Slett det valgte elementet



Endre til Guide-modus



Velg Timeplanliste.



# STYRING AV BILDE

## STYRING AV BILDESTØRRELSE (BREDDE/HØYDEFORHOLD)

Du kan se TV i ulike bildeformat ; **16:9(Wide)**, **Ren Scan**, **Original**, **4:3**, **14:9** og **Zoom1/2**.

Hvis et fast bilde vises på skjermen over lang tid, kan det oppstå et ekko-bilde på skjermen som er synlig etter at bildet er forandret.

Du kan justere forstørrelsesdelen med knappen  $\wedge \vee$  .

Denne funksjonen fungerer i følgende signal.



- Du kan også justere bredde/høydeforholdet i **BILDE-** eller **Q.MENU-**menyen.
- For Zoom Setting (Zoominnstilling), velg 14:9, Zoom1 og Zoom2 på menyen Ratio (Forhold). Etter at du har fullført zoominnstillingen, går displayet tilbake til hurtigmenyen.

### • 16:9

Med følgende valg kan du justere bildet horisontalt, med lineære proporsjoner, for å fylle hele skjermbildet (nyttig ved visning av 4:3-formaterte DVD-er).



### • 4:3

Med følgende valg ser du et bilde med originalt 4:3-forhold med grå striper på venstre og høyre sider.



# STYRING AV BILDE

## • Original

Når TV-en mottar widescreen-signalet, vil det automatisk bli endret til bildefor-matet som skal sendes.

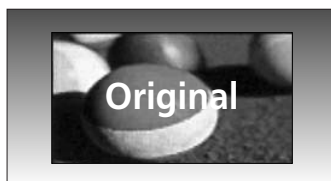

## • 14:9

Du kan se 14:9 eller vanlig TV-program i dette formatet. Skjermformatet 14:9 vises i originalformat, mens formatet 4:3 forstørres i lengde og bredde slik at det fyller hele skjermen.



## • Zoom1

Med følgende valg kan du vise bildet uten endring og fylle hele skjermen. Øverste og nederste del av bildet blir imidlertid beskåret.



## • Zoom2

Velg **Zoom2** når du vil at bildet skal endres både horison talt forlenget og vertikalt beskåret. Bildet er et kompromiss mellom endring og full skjerm.



## • Ren Scan

Følgende valg vil la deg se hele bildet i beste kvalitet, uten redusert oppløsningen for det originale bildet.

**Merk:** Hvis det er støy i det opprinnelige bildet, kan du se støyen i kanten.



## ! MERK

- ▶ Du kan bare velge **16:9** (bred), **4:3**, **14:9**, **Zoom 1/2** i **Component-** (under 720p) modus.
- ▶ Du kan kun velge **4:3**, **16:9** (bred) i **RGB/HDMI[PC]**-modus.
- ▶ I modusen **HDMI/Component** (over 720p) er **Ren Scan** tilgjengelig.
- ▶ Du kan bare velge **Original** for britisk digital tekst-TV (MHEG-5).

# FORHÅNDSINNSTILTE BILDEINNSTILLINGER

## Forhåndsinnstillingen Bildemodus

- ▶ Det er bare mulig å bruke **Intelligent Sensor** på 32/37/42/47/52LG5\*\*\*-modeller.
- ▶ På PLASMA-TV-modeller vil ikke bakgrunnslyset vises.

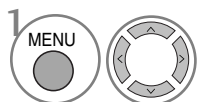
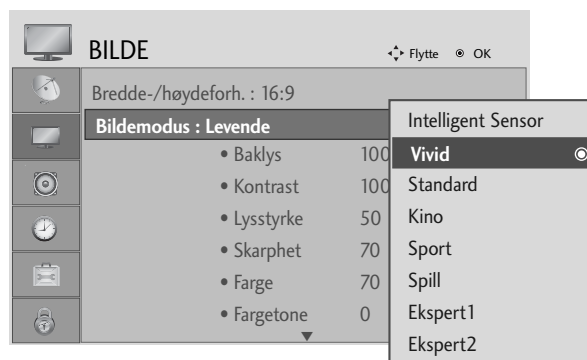

1 Velg **BILDE**.

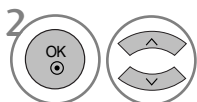

2 Velg **Bildemodus**.

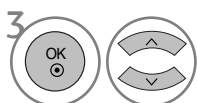

3 Velg ønsket bildeverdi.

- Med **Bildemodus** justeres TV-en for best bilde. Velg forhåndsstilt verdi i Bildemodus-menyen **Bildemodus** basert på programkategorien.
- Når den intelligente sensorfunksjonen er på, justeres det mest egnede bildet automatisk i forhold til omgivelsene. (Kun 32/37/42/47/52LG5\*\*\*)
- Du kan også justere bildemodus på hurtigmenyen.
- **Intelligent sensor** : Justerer bildet i samsvar med omgivelsene. (Kun 32/37/42/47/52LG5\*\*\*)

- Trykk på knappen **MENU** (Meny) for å gå tilbake til normal TV-visning.
- Trykk på knappen **RETURN** (Retur) for å gå tilbake til forrige menyskjerm bilde.

# STYRING AV BILDE

## Automatisk fargetonestyring (Varm/Medium/Kald)

Velg en av tre automatiske fargejusteringer. Still til varm for å oppnå varmere farger som rød, eller still til **Kald** for å se mindre intense farger med mer blåtone.

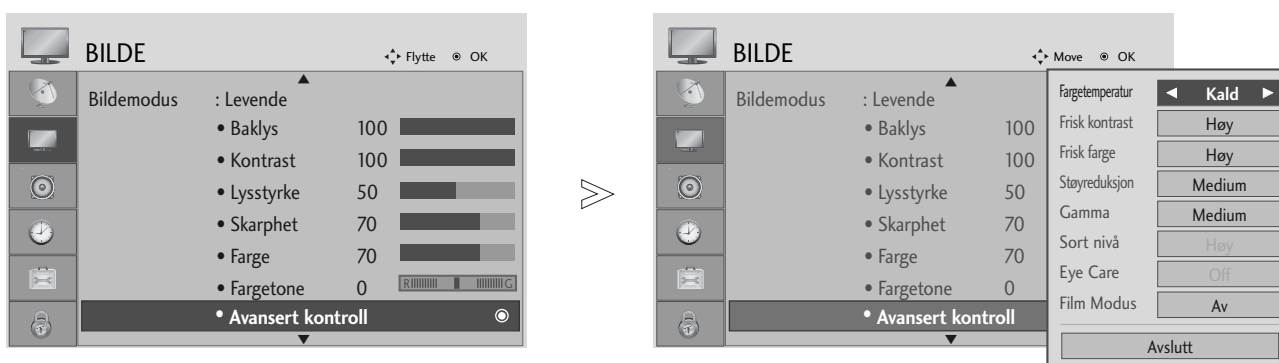

-   Velg **BILDE**.
-   Velg **Avansert kontroll**.
-   Velg **Fargetemperatur**.
-  Velg enten **Kald**, **Medium** eller **Varm**.









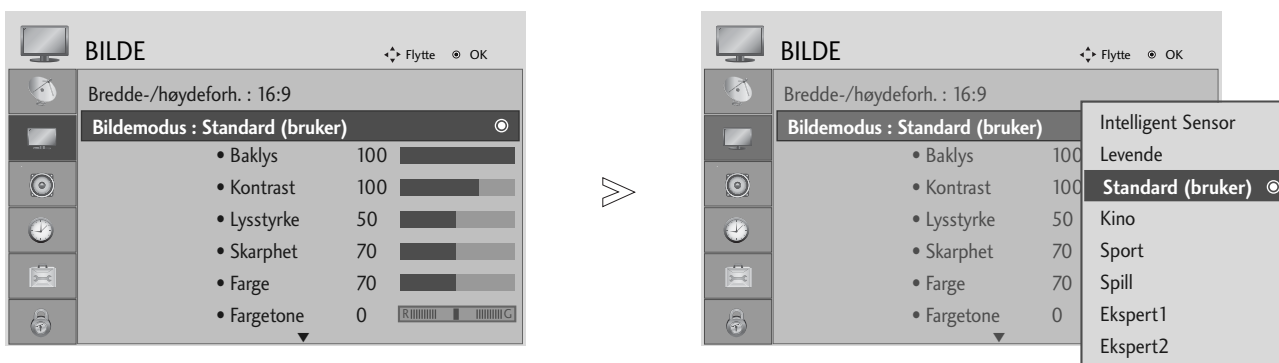

- Trykk på knappen **MENU** (Meny) for å gå tilbake til normal TV-visning.
- Trykk på knappen **RETURN** (Retur) for å gå tilbake til forrige menyskjerm.

# MANUELL BILDEJUSTERING

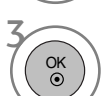
## Bildemodus - Brukeralternativ

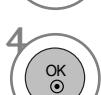
- ▶ Det er bare mulig å bruke **Intelligent Sensor** på 32/37/42/47/52LG5\*\*\*-modeller.
- ▶ På PLASMA-TV-modeller vil ikke bakgrunnslyset vises.

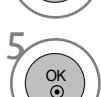

-   Velg **BILDE**.
-   Velg **Bildemodus**.
-   Velg ønsket bildeverdi.
-   Velg **Baklys**(kun på LCD-TV), **Kontrast**, **Lysstyrke**, **Skarphet**, **Farge** eller **Fargetone**.
-   Make appropriate adjustments.

- Trykk på knappen **MENU** (Meny) for å gå tilbake til normal TV-visning.
- Trykk på knappen **RETURN** (Retur) for å gå tilbake til forrige menyskjerm-bilde.

### ! MERK





- ▶ Du kan ikke justere farge, lysstyrke og fargetone i RGB-PC-modus til nivåene du foretrekker.

# STYRING AV BILDE

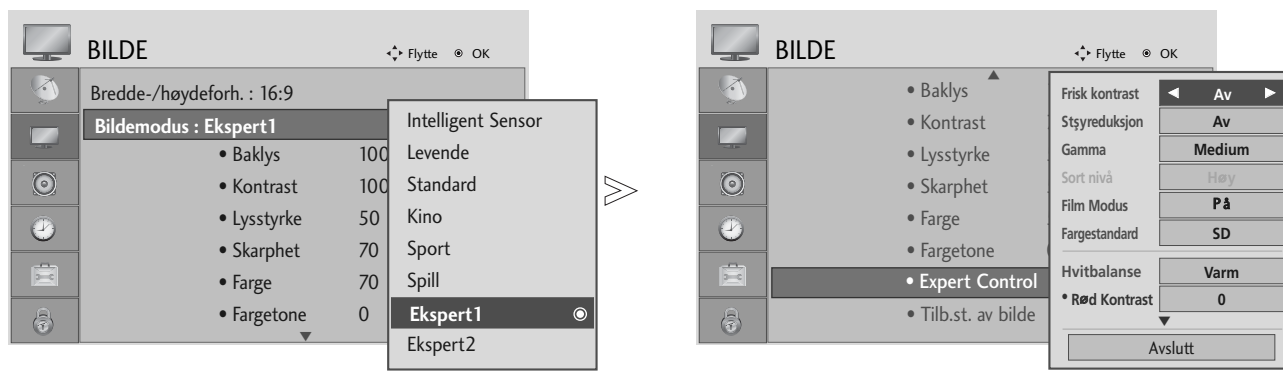
## Bildemodus-ekspertkontroll

Ved å segmentere kategorier tilbyr **Ekspert1** og **Ekspert2** flere kategorier som brukere kan angi etter behov, og tilbyr optimal bildekvalitet for brukerne.

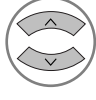
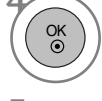
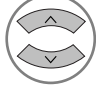

-   Velg **BILDE**.
-   Velg **Bildemodus**.
-   Velg **Ekspert1** eller **Ekspert2**.
-   Velg **Ekspertkontroll**.
-   Velg ønsket kilde.
-  Foreta aktuelle justeringer.

- Trykk på knappen **MENU** (Meny) for å gå tilbake til normal TV-visning.
- Trykk på knappen **RETURN** (Retur) for å gå tilbake til forrige menyskjerm-bilde.

# TEKNOLOGI FOR BILDEFORBEDRING

## Frisk kontrast

Optimere kontrasten automatisk i hen hold til refleksjonens skarphet.

## Frisk farge

Justere fargene på refleksjonen automatisk for å gjengi så naturlige farger som mulig.

## Støyreduksjon

Fjerne støy i den grad den ikke skader originalbildet.

## Gamma.

Høye gammaverdier gir hvite bilder, mens lave gammaverdier gir høykontrastbilder.

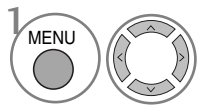
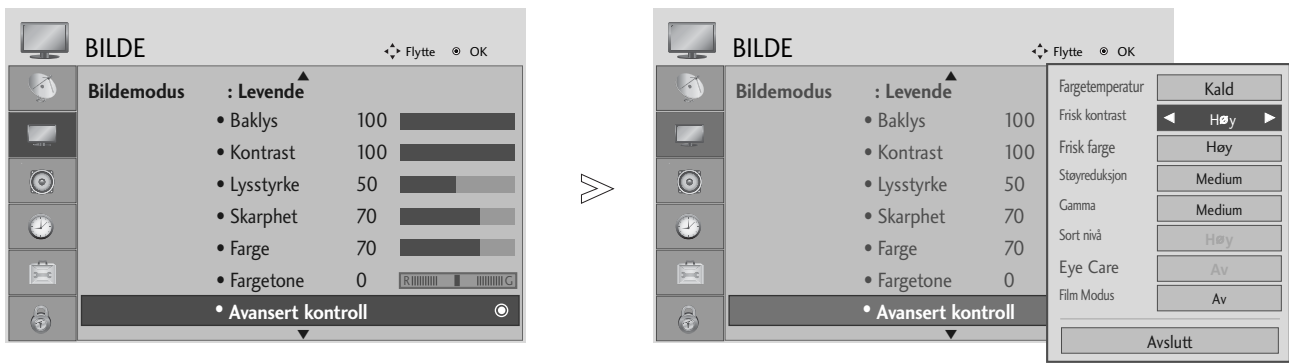

1 Velg **BILDE**.

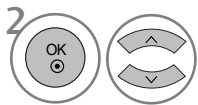

2 Velg **Avansert kontroll**.

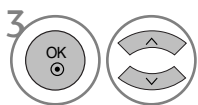

3 Velg **Frisk kontrast, Frisk farge, Støyreduksjon eller Gamma**.



4 Velg ønsket kilde.

- Trykk på knappen **MENU** (Meny) for å gå tilbake til normal TV-vising.
- Trykk på knappen **RETURN** (Retur) for å gå tilbake til forrige menyskjerm-bilde.





# STYRING AV BILDE

## AVANSERT - FILMMODUS

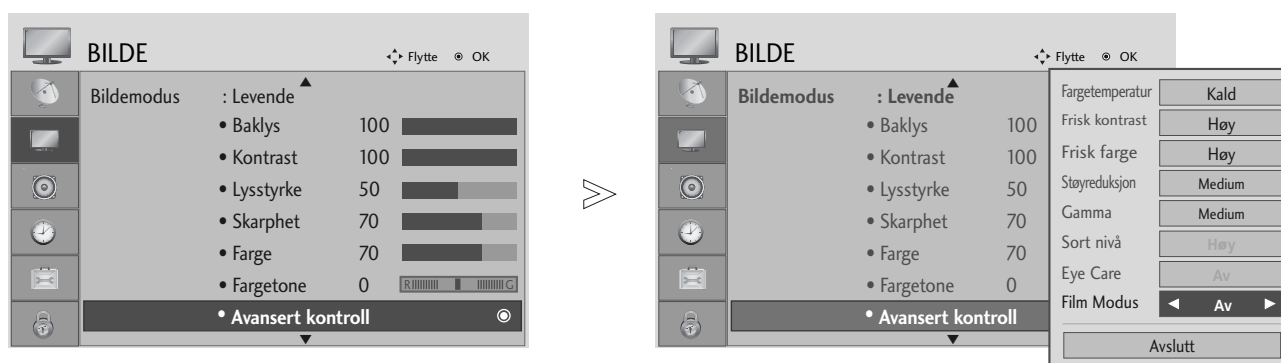
Hvis du vil sette opp TV-en for optimal bilde kvalitet for visning av filmer.

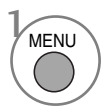
Denne funksjonen virker kun i TV, AV og Component 480i/576i/1080i modus.

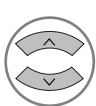

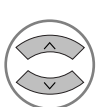
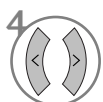
- 1   Velg **BILDE**.
- 2   Velg **Avansert kontroll**.
- 3   Velg **Film Modus**.
- 4  Velg **På** eller **Av**.

- Trykk på knappen **MENU** (Meny) for å gå tilbake til normal TV-visning.
- Trykk på knappen **RETURN** (Retur) for å gå tilbake til forrige menyskjerm bilde.



# AVANSERT - SVART (MØRKHET) NIVÅ

Når du viser en film, justerer denne funksjonen TV-en til optimale bildekvalitet.

Denne funksjonen fungerer i følgende modus: **AV (NTSC-M)**, **HDMI** eller **Component** .

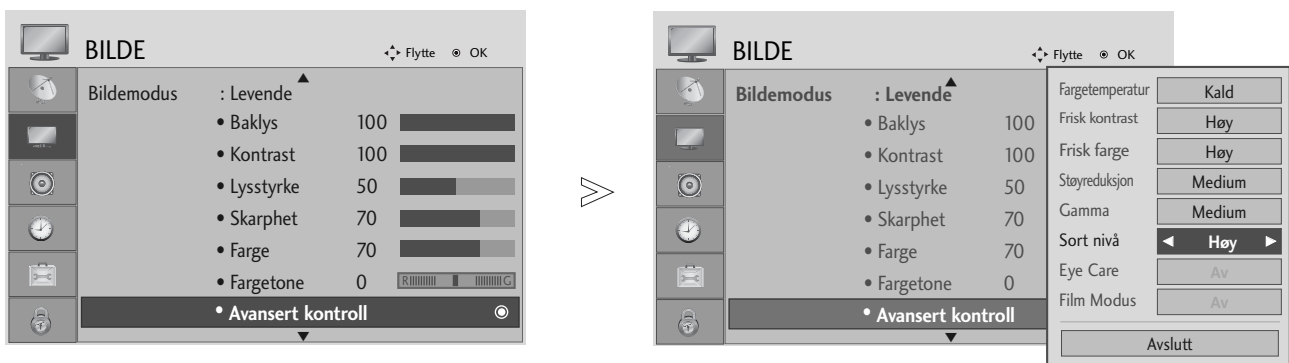

- 1   Velg **BILDE**.
- 2   Velg **Avansert kontroll**.
- 3   Velg **Sort nivå**.
- 4   Velg **Lav** eller **Høy**.

- **Lav** : Skjermens refleksjon blir mørkere.
- **Høy** : Skjermens refleksjon blir skarpere.
- **Automatisk** : Hvis du undersøker det svarte nivået på skjermen og setter det til Høy eller Lav automatisk.





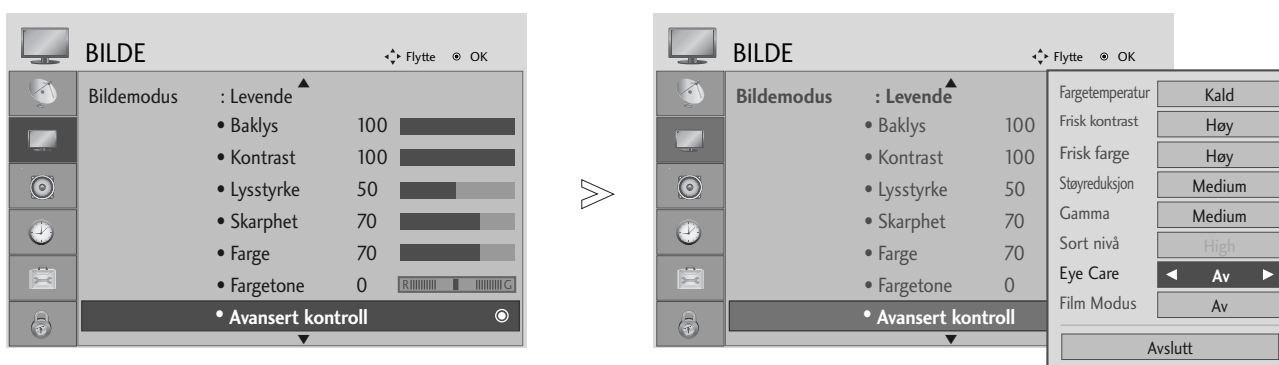

- Trykk på knappen **MENU** (Meny) for å gå tilbake til normal TV-visning.
- Trykk på knappen **RETURN** (Retur) for å gå tilbake til forrige menyskjerm-bilde.

# STYRING AV BILDE

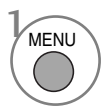
## EYE CARE(ØYEBEHANDLING) (BARE PÅ LCD-TV)

Dette hjelper deg med å justere lysstyrke når skjermen er for lys til å forhindre skimring.

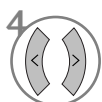

- 1   Velg **BILDE**.
- 2   Velg **Avansert kontroll**.
- 3   Velg **Eye Care**.
- 4  Velg **På** eller **Av**.

- Trykk på knappen **MENU** (Meny) for å gå tilbake til normal TV-visning.
- Trykk på knappen **RETURN** (Retur) for å gå tilbake til forrige menyskjerm-bilde.

# TILBAKESTILLING AV BILDE

Innstillinger av de valgte bildemodusene går tilbake til standard fabrikkinnstillinger.

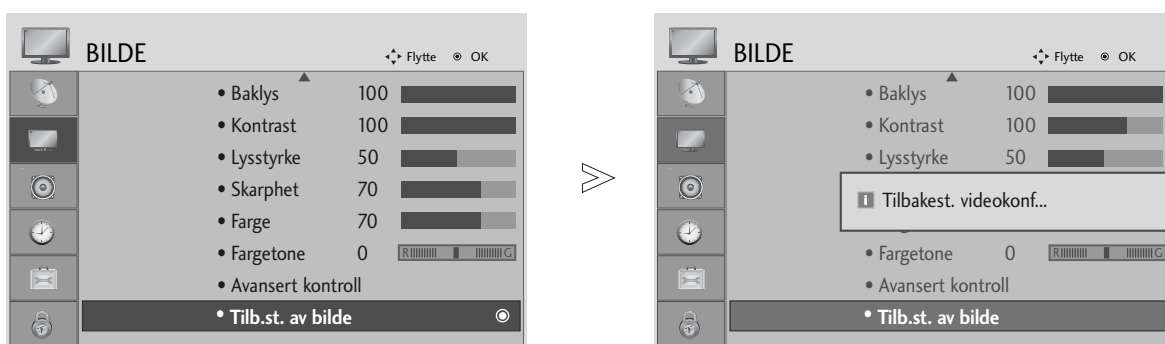

1   Velg **BILDE**.

2   Velg **Tilb.st. av bilde**.

3  Initialiser den justerte verdien.

- Trykk på knappen **MENU** (Meny) for å gå tilbake til normal TV-visning.
- Trykk på knappen **RETURN** (Retur) for å gå tilbake til forrige menyskjerm bilde.

# STYRING AV BILDE

## IMAGE STICKING MINIMIZATION(ISM) METODE (BARE PÅ PLASMA TV)

Hvis et fryst bilde eller stillbilde fra PC/videospill vises på skjermen i lengre tid, vil det føre til et etterbilde (bildeavtrykk) som blir igjen på skjermen, selv etter at bildet er forandret.

Pass på at du ikke lar et fast bilde forbli på skjermen til apparatet i lengre tid.

### Hvitvask

Med White Wash kan ekkobilder fjernes fra skjermen.

Merk: Det kan være umulig å fjerne et sterkt ekkobilde helt med White Wash.

### Orbiter

Orbiter kan forhindre etterbilder (bildeavtrykk). Det er imidlertid best å sørge for at det samme bildet ikke blir stående på skjermen. Skjermbildet vil flytte på seg hvert andre minutt slik at det samme bildet ikke blir stående for lenge på skjermen.

### Inversjon

Med denne funksjonen inverteres skjermens panelfarge.

Panelfargen inverteres automatisk hver halvtime.

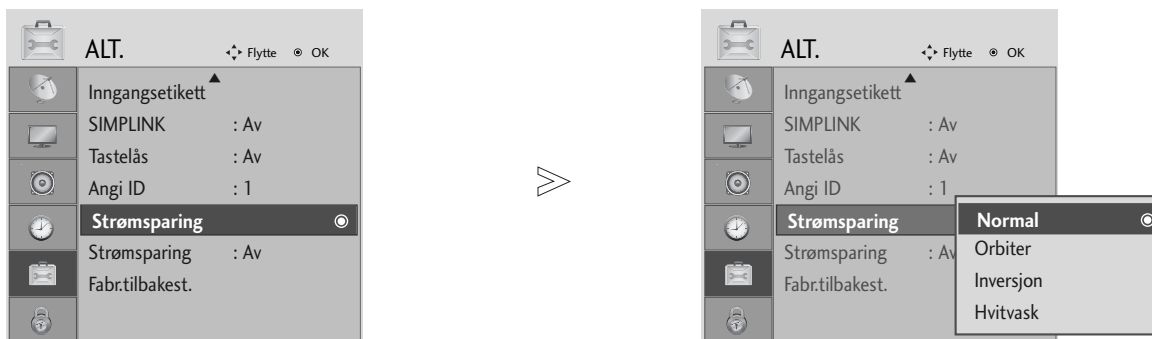

1 Velg **ALT.**

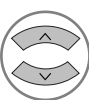

2 Velg **ISM-metode.**

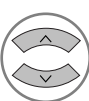

3 Velg **Normal, Orbiter, Inversjon** eller **Hvitvask.**



4 Lagre.

• Hvis det er unødvendig med denne funksjonen, velg **Normal.**

- Trykk på knappen **MENU** (Meny) for å gå tilbake til normal TV-visning.
- Trykk på knappen **RETURN** (Retur) for å gå tilbake til forrige menyskjerm-bilde.

# STRØMSPARINGSBILDEMODUS (BARE PÅ PLASMA TV)

Med denne funksjonen reduseres apparatets strømforbruk.

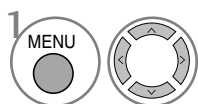
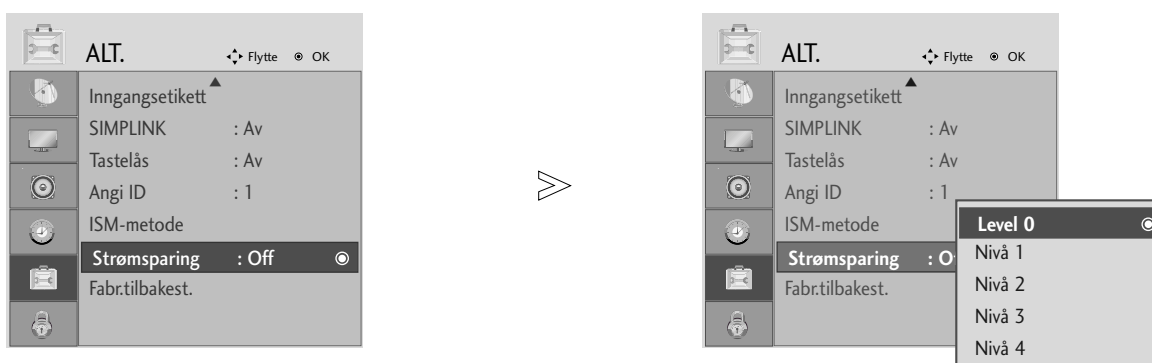

1 Velg ALT..

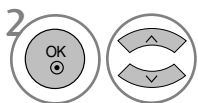

2 Velg **Strømsparing**.

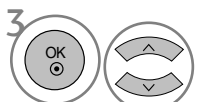

3 Velg **Nivå 0, Nivå 1, Nivå 2, Nivå 3** eller **Nivå 4**.



4 Lagre.

- Nivå 0 er det lyseste.
- Du kan også justere strømsparing på hurtigmenyen.

## ! MERK

- ▶ Standard fabrikkinnstilling overholder **Energy star**-kravene og justeres i henhold til komfortable visningsforhold hjemme.  
Du kan øke lysstyrken på skjermen ved å justere **Power Saving Level (Strømsparingsnivå)** eller ved å stille inn **Picture Mode (Bildemodus)**.

- Trykk på knappen **MENU** (Meny) for å gå tilbake til normal TV-visning.
- Trykk på knappen **RETURN** (Retur) for å gå tilbake til forrige menykjernbilde.

# STYRING AV LYD OG SPRÅK

► På 19/22LS4D\*-modeller vises ikke **TV-høytaler**.

## JEVNT LYDnivÅ

Automatisk volum holder automatisk et jevnt lydnivå selv om du bytter program.

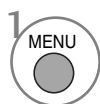
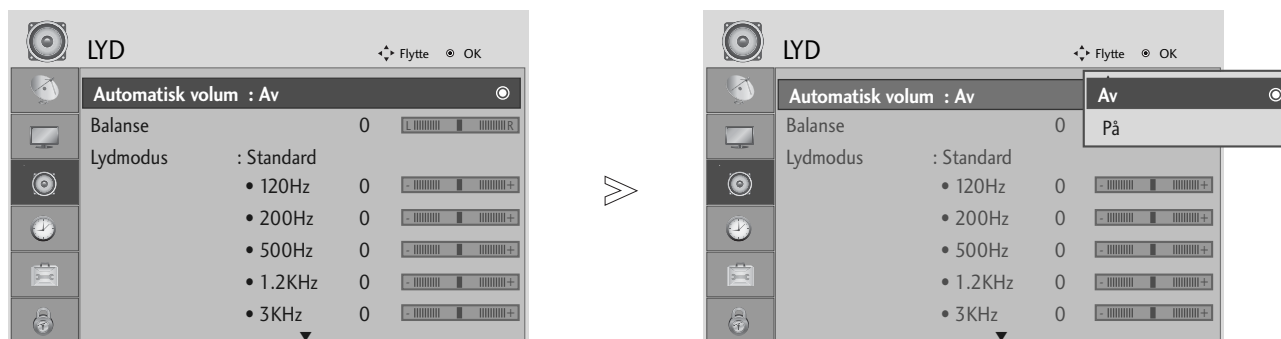

Velg **LYD**.



Velg **Automatisk volum**.



Velg **På** eller **Av**.

- Trykk på knappen **MENU** (Meny) for å gå tilbake til normal TV-visning.
- Trykk på knappen **RETURN** (Retur) for å gå tilbake til forrige menyskjerm-bilde.

# FORHÅNDSINNSTILTE LYDINNSTILLINGER - LYDMODUS

Du kan velge lydinnstillingen du foretrekker; SRS TruSurround XT eller (SRS TruSurround HD (Kun 32/37/42/47/52LG5010)), Klar tale, Standard, Musikk, Kino, Sport eller Spill og du kan også justere lydfrekvensen til equalizeren.

Ved hjelp av Lydmodus oppnår du best mulig lyd uten spesielle justeringer fordi TV-en angir riktig lydalternativ basert på programinnhold.

SRS TruSurround XT eller (SRS TruSurround HD (Kun 32/37/42/47/52LG5010)), Klar tale, Standard, Musikk, Kino, Sport eller Spill er forhåndsinnstilt for optimal lyd kvalitet på fabrikk.

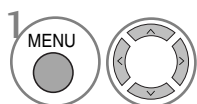
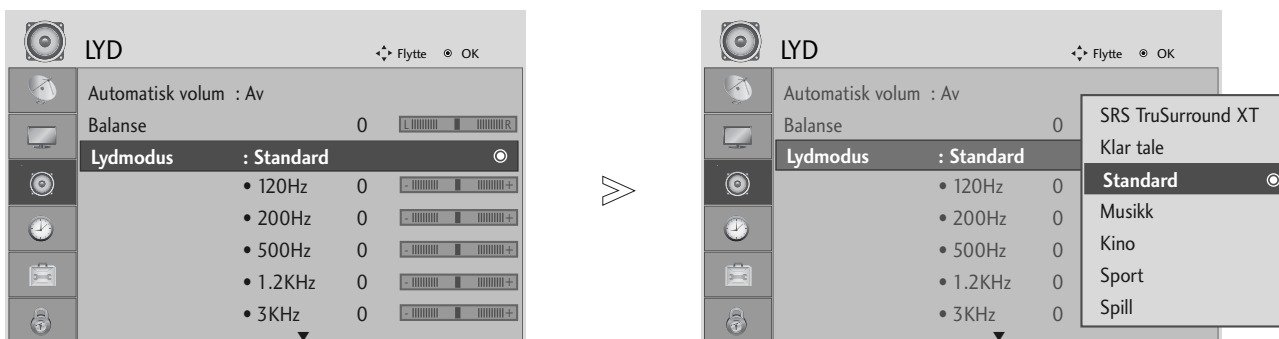

Velg LYD.

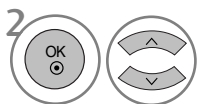

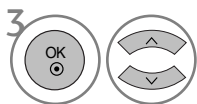

Velg Lydmodus.



Velg SRS TruSurround XT eller (SRS TruSurround HD (Kun 32/37/42/47/52LG5010)), Klar tale, Standard, Musikk, Kino, Sport eller Spill.

• Hvis du velger **Klar tale**, vil ikke **SRS TruSurround XT**-funksjonen fungere.

- Trykk på knappen MENU (Meny) for å gå tilbake til normal TV-visning.
- Trykk på knappen RETURN (Retur) for å gå tilbake til forrige menyskjerm.



 og  er et varemerke for SRS Labs, Inc.  
▶ TruSurround XT og TruSurround HD-teknologi er inkorporert under lisens fra SRS Labs, Inc.

# STYRING AV LYD OG SPRÅK

## JUSTERING AV LYDINNSTILLINGER - BRUKERMODUS

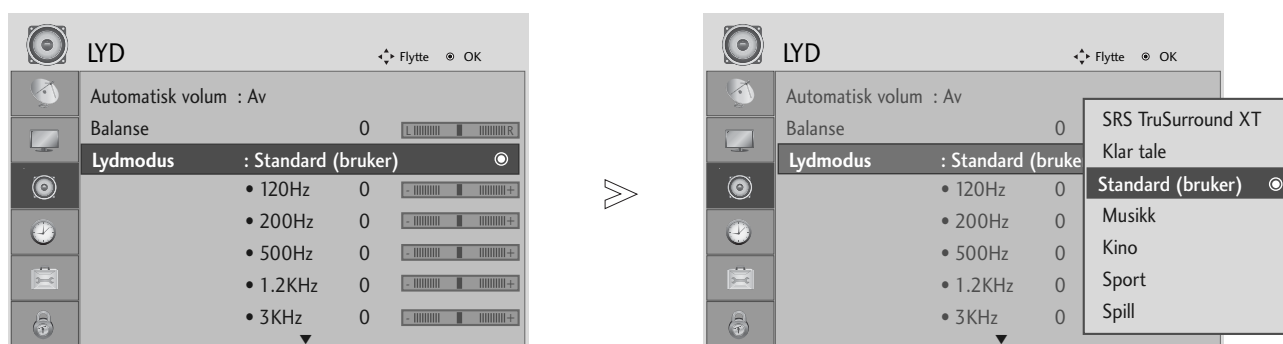
Juster equalizeren for lyd.

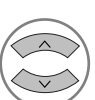

-   Velg LYD.
-   Velg Lydmodus.
-   Velg SRS TruSurround XT eller (SRS TruSurround HD (Kun 32/37/42/47/52LG5010)), Klar tale, Standard, Musikk, Kino, Sport eller Spill.
-   Velg et frekvensbånd.
-   Angi ønsket lydnivå.

- Trykk på knappen **MENU** (Meny) for å gå tilbake til normal TV-visning.
- Trykk på knappen **RETURN** (Retur) for å gå tilbake til forrige menyskjerm-bilde.



# BALANSE

Du kan justere høyttalerens lydbalanse til de nivåene du foretrekker.

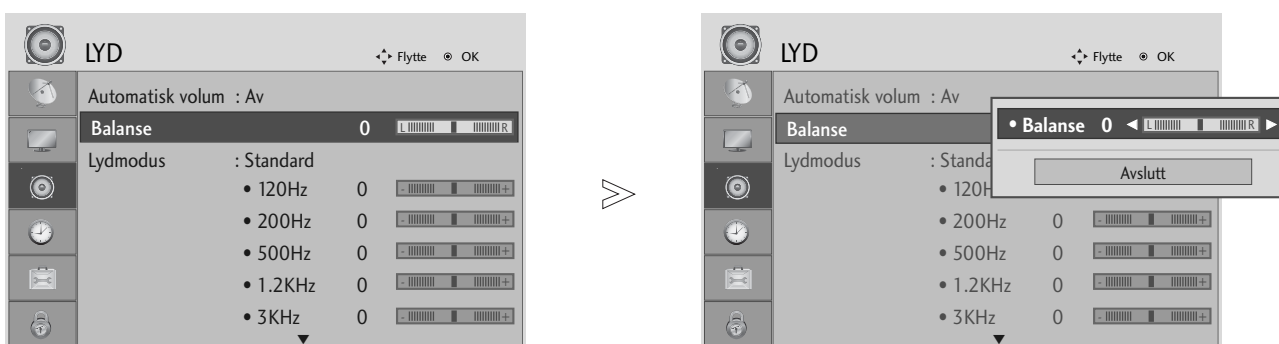

- 1   Velg **LYD**.
- 2   Velg **Balanse**.
- 3   Foreta ønsket justering.

- Trykk på knappen **MENU** (Meny) for å gå tilbake til normal TV-visning.
- Trykk på knappen **RETURN** (Retur) for å gå tilbake til forrige menyskjerm-bilde.

# STYRING AV LYD OG SPRÅK

## AV/PÅ-OPPSETT FOR TV-HØYTTALERE (Bortsett fra 19/22LS4D\*)

Du kan justere status for intern høyttaler.

I **AV**, **COMPONENT**, **RGB** og **HDMI1** med HDMI til DVI-kabel, kan lyden komme via TV-høyttalerne, selv om det ikke er noe videosignal.

Hvis du vil bruke det eksterne hifi-stereoanlegget, slår du av apparatets interne høyttalere.

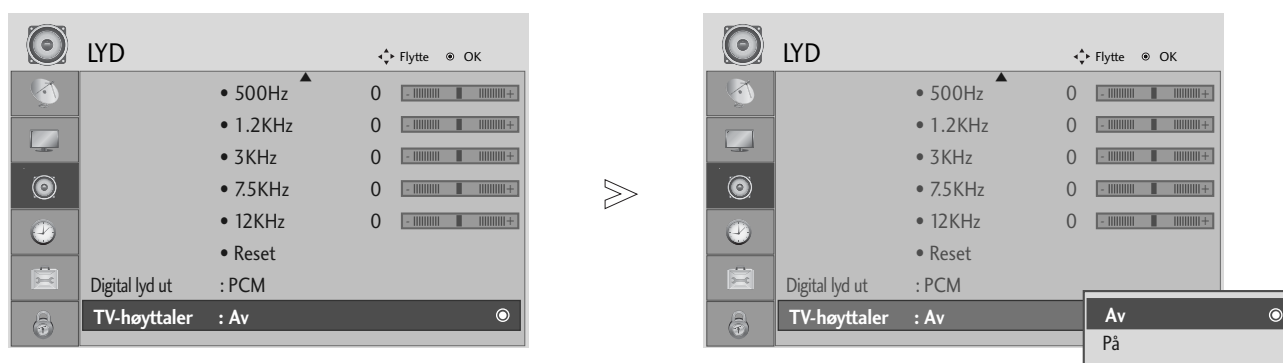

1 Velg **LYD**.



2 Velg **TV-høyttaler**.

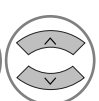

3 Velg **På** eller **Av**.

- Trykk på knappen **MENU** (Meny) for å gå tilbake til normal TV-visning.
- Trykk på knappen **RETURN** (Retur) for å gå tilbake til forrige menyskjerm-bilde.

## VELGE DIGITAL LYDUTGANG (Bortsett fra 19/22LS4D\*)

Med denne funksjonen kan du velge ønsket digital lydutgang.

TVen kan bare sende Dolby Digital dersom kanalen sender Dolby Digital-lyd.

Når sendingen foregår i Dolby Digital-format, vil SPDIF-utgangen sende Dolby Digital-signaler dersom du velger Dolby Digital i lydmenyen.

Dersom det velges Dolby Digital, og sendingen ikke benytter Dolby Digital-formatet, vil SPDIF-utgangen sende PCM-signaler.

Selv om både Dolby Digital og lydpråk er blitt valgt for en kanal som sender Dolby Digital-lyd, vil bare Dolby Digital bli spilt av.

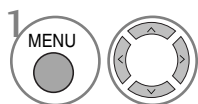
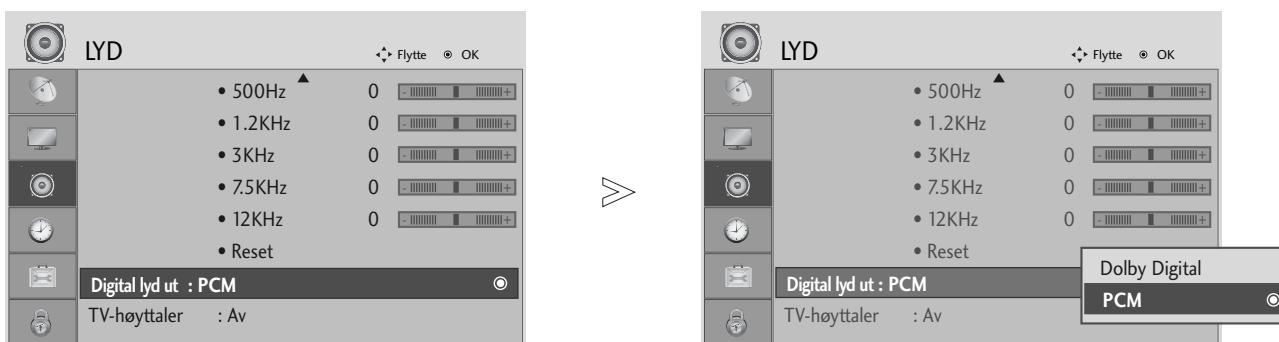

1 Velg **LYD**.

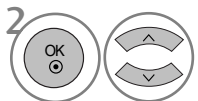

2 Velg **Digital lyd ut**.

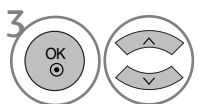

3 Velg **Dolby Digital** eller **PCM**.



Produsert på lisens fra Dolby Laboratories. "Dolby" og det doble D-symbolet er varemerker for Dolby Laboratories.

- Det er mulig at noen DVD-spillere ikke genererer SPDIF-lyd i HDMI-modus. Da angir du utgangen for digital lyd fra DVD-spilleren til PCM.

- Trykk på knappen **MENU** (Meny) for å gå tilbake til normal TV-visning.
- Trykk på knappen **RETURN** (Retur) for å gå tilbake til forrige menyskjerm-bilde.

# STYRING AV LYD OG SPRÅK

## LYDTILBAKESTILLING

Innstillinger av den valgte lydmodusen går tilbake til standard fabrikkinnstillinger.

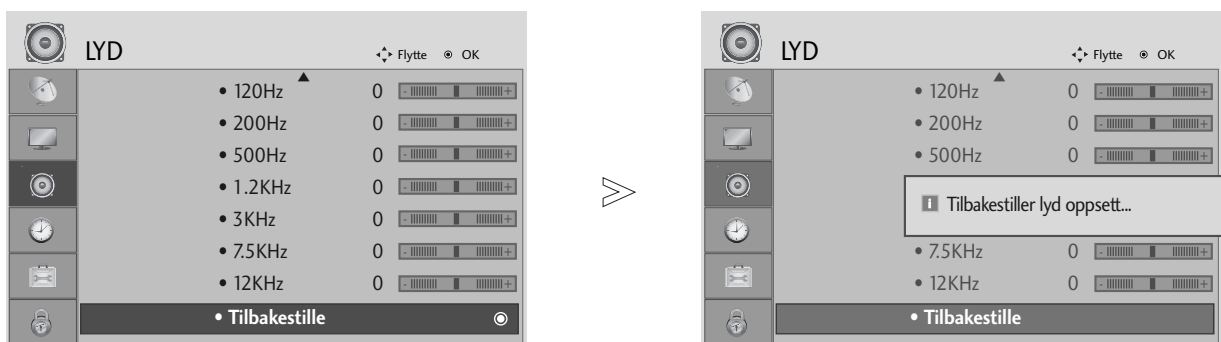

1 Velg LYD.



2 Velg Tilbakestill.



3 Initialiser den justerte verdien.

- Trykk på knappen **MENU** (Meny) for å gå tilbake til normal TV-visning.
- Trykk på knappen **RETURN** (Retur) for å gå tilbake til forrige menyskjerm.

# I/II

## Stereo/mono og tospråklig (Dual) lydnettaking (Bare i analog modus)

Når et program er valgt, vises lydinformasjonen for stasjonen med programnummer og stasjonsnavn.

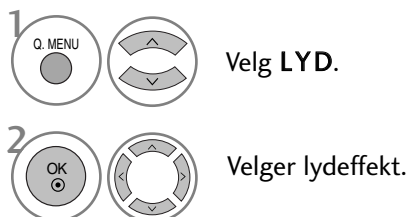

• Bare for 19/22LS4D\*



Lydsending	Skjermvisning
Mono	MONO
Stereo	STEREO
Tospråklig	DUAL I, DUAL II, DUAL I+II

### ■ Skifte fra stereo til mono lyd

Hvis stereosignalet er svakt ved stereomottak, kan du bytte til mono. I monomottak er lydets klarhet forbedret.

### ■ Valg av språk ved tospråklige sendinger

Hvis et program kan mottas på to språk, kan du bytte til DUAL I, DUAL II eller DUAL I+II.

- DUAL I** gjengir hovedspråket (eks. dubbet) i begge høyttalere.
- DUAL II** gjengir bispråket (eks. original) i begge høyttalere.
- DUAL I+II** gjengir begge språk, men i hver sin høyttaler

# STYRING AV LYD OG SPRÅK

## NICAM lydnettaking (Bare i analog modus)

TV-apparatet kan motta høykvalitets NICAM digital lyd (mono / stereo / tospråklig), som nå brukes av mange TV-stasjoner for lydsendingen.

Lydeffekt kan velges i henhold til typen kringkasting som mottas.

- 
- 1 Når **NICAM mono** mottas, kan du velge **NICAM MONO** eller **FM MONO**.
  - 2 Når **NICAM stereo** mottas, kan du velge **NICAM STEREO** eller **FM MONO**.  
Hvis lyden har støy/forstyrrelser i stereo, pga. svake signaler eller annet, skift til **FM MONO**.
  - 3 Når **NICAM dual** mottas, kan du velge **NICAM DUAL I**, **NICAM DUAL II**, **NICAM DUAL I+II** eller **FM MONO**.
- 

## Valg av venstre (L) / høyre (R) lydkanal

Når AV, Component, RGB eller HDMI inngangen er valgt for avspilling av en video med stere-olyd, kan du velge hvilken lydkanal (L/R) som skal avspilles i venstre og høyre høyt-taler.

Velg lydeffekten.

**L+R:** Lydsignalet fra venstre (L) kanal avspilles i venstre høyttaler og lydsignalet fra høyre (R) kanal avspilles i høyre høyttaler. Dette er normal stereolyd.

**L+L:** Lydsignalet fra venstre (L) kanal avspilles i venstre og høyre høyttaler.

**R+R:** Lydsignalet fra høyre (R) kanal avspilles i venstre og høyre høyttaler.

# VALG AV MENYSPRÅK/LAND PÅ SKJERM

Menyen for installasjonsveiledningen vises på TV-skjermen når TV-en slås på for første gang.



## \* Hvis du vil endre språk/land

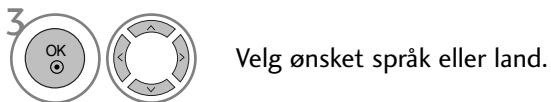

- Trykk på knappen **MENU** (Meny) for å gå tilbake til normal TV-visning.
- Trykk på knappen **RETURN** (Retur) for å gå tilbake til forrige menyskjerm.

## ! MERK

- ▶ Hvis du ikke fullfører oppsettet av **Installasjonsveiledning** ved å trykke på knappen **RETURN**, eller du unnlater å avslutte visningen av OSD (Skjermmenyen), vises den på nytt hver gang apparatet slås på.
- ▶ Hvis du velger feil land, kan det være at tekst-TV ikke vises korrekt på skjermen og at det oppstår problemer ved bruk av tekst-TV.
- ▶ CI(Common Interface – Felles grensesnitt)-funksjonen kan kanskje ikke brukes, avhengig av landets kringkastingforhold.
- ▶ Det kan være at knappene for DTV-modus ikke fungerer som følge av kringkastingssignalene i landet.
- ▶ I land uten fast regulering av digital kringkasting kan noen DTV-funksjoner være uvirksomme, avhengig av forhold rundt digital kringkasting.
- ▶ Den nasjonale innstillingen "UK" bør bare være aktivert i Storbritannia.

# STYRING AV LYD OG SPRÅK

## SPRÅKVALG (GJELDER BARE I DIGITAL-MODUS)

Med lydfunksjonen kan du velge lyd-språk. Dersom det ikke sendes lyd-data i det valgte språket, sendes engelsk som lyd-språk. Hvis det ikke sendes lyd-data i det valgte språket, spilles det standard lyd-språket av.

Dersom det ikke sendes undertekstings-data i det valgte språket, tekster programmet på engelsk. Hvis det ikke sendes undertekst-data i det valgte språket, vises teksten i standard-språket.

Når språkene du valgte som primære for Audio Language (Lyd-språk) og Subtitle Language (Tekstings-språk) ikke støttes, kan du velge språk i sekundær kategori.

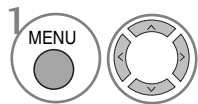

Velg ALT..

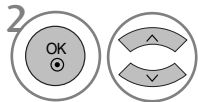

Velg Språk for lyd eller Språk for undertekst.

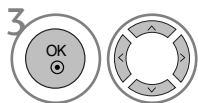

Velg ønsket språk.

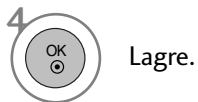

Lagre.

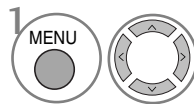

Velg ALT..

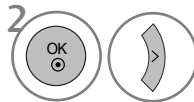

Velg Hørselssv.(□□).

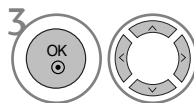

Velg På eller Av.

- Trykk på knappen RETURN (Retur) for å gå tilbake til forrige meny-skjerm-bilde.

### < Valg av lyd-språk >

- ▶ Når to eller flere lyd-språk blir kringkastet, kan du velge lyd-språk.

### < Valg av tekst-språk >

- ▶ Hvis teksten er tilgjengelig på to eller flere språk, kan du velge tekst-språk ved hjelp av knappen **SUBTITLE** (Teksting) på fjernkontrollen.
- ▶ Trykk på knappen  $\wedge \vee$  for å velge tekst-språk.

- Lyd/tekst kan vises i enklere form med 1 til 3 tegn såfremt det sendes av tjenesteyteren.
- Hvis du har valgt tilleggslyd (lyd for "personer med synssvekkelse/hørselshemming") kan noe av hovedlydsporet høres.

#### Informasjon om lyd-språket på skjermen

Skjerm	Status
N.A	Ikke tilgjengelig
MPEG	MPEG-lyd
Dolby	Dolby Digital-lyd
Lyd	Lyd for "personer med synssvekkelse"
ABC	Lyd for "personer med hørselshemming"

#### Informasjon om tekst-språket på skjermen

Skjerm	Status
N.A	Ikke tilgjengelig
Tekst-TV	Tekst-TV teksting
ABC	Teksting for "personer med hørselshemming"







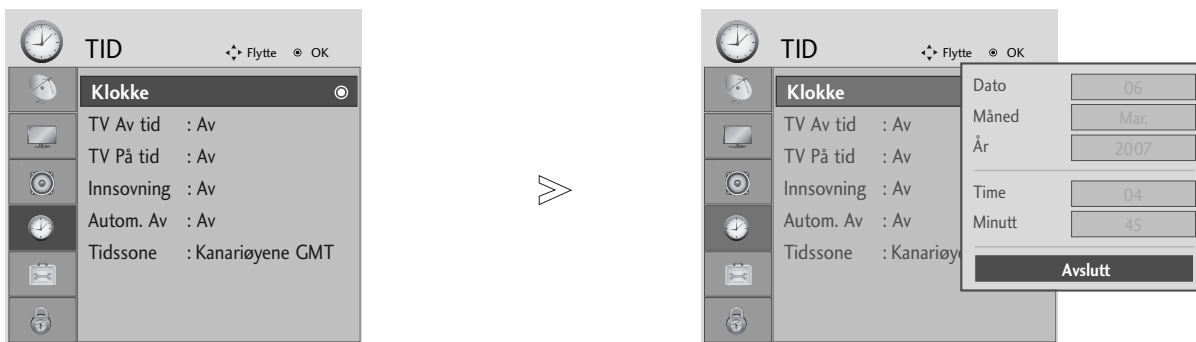

# TIDSINNSTILLING

## STILLE INN KLOKKEN

Klokken stilles automatisk når digitale signaler mottas. (Du kan stille klokken hvis TV-en ikke har DTV-signaler).

Du må angi riktig klokkeslett før du bruker på/av-tidsfunksjonen.

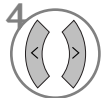

-   Velg **TID**.
-   Velg **Klokke**.
-   Velg enten år og dato, eller klokkeslettalternativet.
-  Angi år-, dato- og klokkeslettalternativer.

- Trykk på knappen **MENU** (Meny) for å gå tilbake til normal TV-visning.
- Trykk på knappen **RETURN** (Retur) for å gå tilbake til forrige menyskjerm-bilde.

# TIDSINNSTILLING

## INNSTILLING AV TIDSUR FOR AUTOMATISK PÅ/AV

Stoppeuret setter monitoren i hvilemodus etter en forhåndsinnstilt tid.

Når apparatet er slått på automatisk, vil det slå seg av igjen etter 2 timer hvis du ikke trykker på en av knappene innen den tiden.

Etter at på-tiden eller av-tiden og 'Run' er stilt, virker disse funksjonene daglig på samme tidspunkt. Hvis du vil annullere på-tid eller av-tid funksjonen, stiller du 'On time' eller 'Off time' på 'Hold' i menyen.



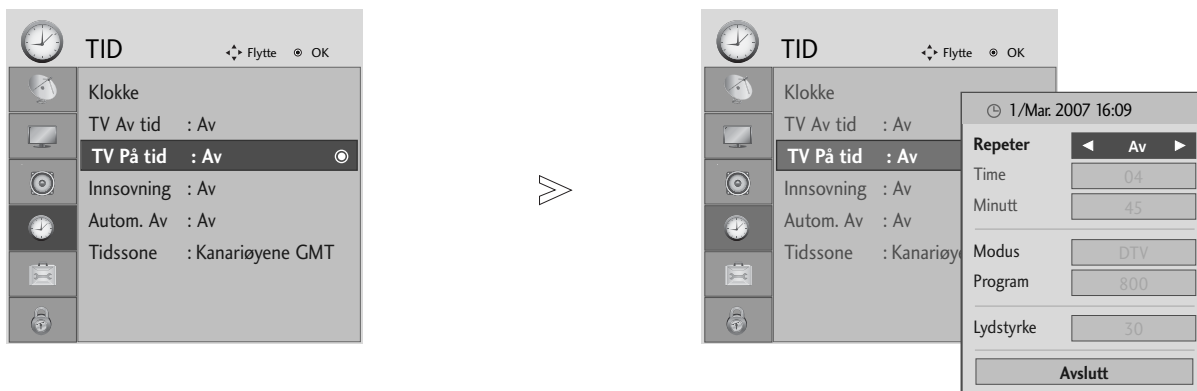

Av-tidsfunksjonen opphever på-tidsfunksjonen hvis begge funksjonene programmeres til samme tidspunkt.

På-tidsfunksjonen fungerer bare når TV-apparatet er i hvilemodus.

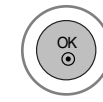
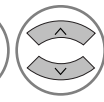

- 1   Velg TID.
- 2   Velg TV Av tid eller TV På tid.
- 3   Velg Repeter.
- 4  Velg Av, En gang, Daglig, Man ~ Fre, Man ~ Lør, Lør ~ Søn eller Søn.
- 5  Angi timen.
- 6  Angi minuttene.

- Deaktiverer **på/av-tidsfunksjonen**, for å velge **Av**
- Bare funksjonen På-klokkeslett





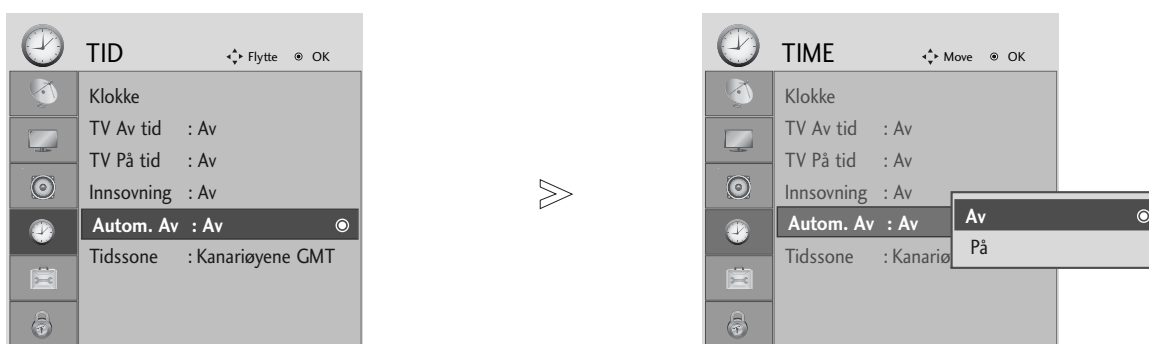

- 1   Velg Modus.
- 2  Velg TV, DTV eller Radio.
- 3  Angi programmet.
- 4  Juster volumnivået ved oppstart.

- Trykk på knappen **MENU** (Meny) for å gå tilbake til normal TV-visning.
- Trykk på knappen **RETURN** (Retur) for å gå tilbake til forrige menyskjerm-bilde.

# INNSTILLING AV AUTOMATISK AV

Hvis dette alternativet er på, og det ikke mottas noe inndatasignal, slår TV-en seg av automa-tisk etter 10 minutter.



- 1   Velg **TID**.
- 2   Velg **Autom. av.**
- 3   Velg **Av** eller **På**.

- Trykk på knappen **MENU** (Meny) for å gå tilbake til normal TV-visning.
- Trykk på knappen **RETURN** (Retur) for å gå tilbake til forrige menyskjerm-bilde.

# TIDSINNSTILLING

## ANGI TIDSSONE



Når du velger en tidssone, stilles TV-tiden av tidsforskyvningsinformasjonen basert på informasjonen om tidssone og GMT som sendes av kringkastingssignalet når tiden stilles inn automatisk av et digitalt signal.

-   Velg **TID**.
-   Velg **Tidssone**.
-   Velg visningsområdets tidssone.
-  Bekreft den.

## INNSTILLING AV TIDSUR FOR HVILEMODUS

Du trenger ikke huske å slå av apparatet før du legger deg om kvelden.

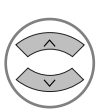
Ved hjelp av tidsuret for hvilemodus vil apparatet gå over i standby-modus på forhåndsangitt tidspunkt.

-   Velg **Innsøvning**.
-   Velg **Av, 10, 20, 30, 60, 90, 120, 180 eller 240 Min.**

• Bare for 19/22LS4D\*



Velg antall minutter.









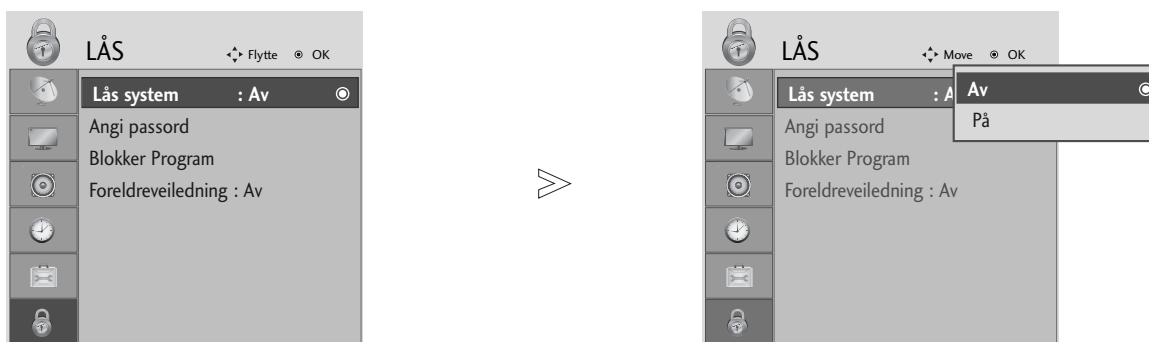

- Hvis du slår av apparatet før innstilt tid er omme, slettes den innstilte avslagstiden.
- Du kan også justere **Innsøvning** på menyen **TID**.

# FORELDREKONTROLL/KLASSIFISERINGER

## ANGI PASSORD OG STILL INN LÅSESYSTEM

Dersom du angir passord først, trykker du "0", "0", "0", "0" på fjernkontrollen.



- 1   Velg **LÅS**.
- 2   Velg **Lås system**.
- 3   Velg **På**.
- 4    Angi passord
- 5  Legg inn et 4-siffrs passord.  
Dette nummeret må du huske!  
Legg inn et nytt passord for å bekrefte.

- Dersom du glemmer passordet, trykker du "7", "7", "7", "7" på fjernkontrollen.

- Trykk på knappen **MENU** (Meny) for å gå tilbake til normal TV-visning.
- Trykk på knappen **RETURN** (Retur) for å gå tilbake til forrige menyskjerm-bilde.





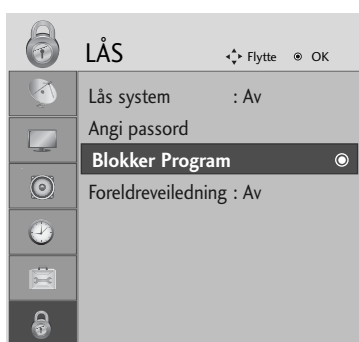

# FORELDREKONTROLL/KLASSIFISERINGER

## BLOKKER PROGRAM

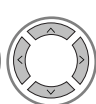
Blokker alle programmer du ikke vil se på, eller som du ikke vil at barna dine skal se på.

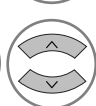
Det er mulig å bruke denne funksjonen i **Låsesystem "På"**.



-   Velg **LÅS**.
-   Velg **Blokker Program**.
-  Angi **Blokker Program**.
-   Velg et program som skal låses.

- Trykk på knappen **MENU** (Meny) for å gå tilbake til normal TV-visning.
- Trykk på knappen **RETURN** (Retur) for å gå tilbake til forrige menyskjerm-bilde.

# FORELDREKONTROLL





Denne funksjonen aktiveres i henhold til informasjon fra kringkasterstasjonen. Derfor vil ikke funksjonen aktiveres dersom det sendes feil signal.

Det kreves et passord for å kunne gå inn i denne menyen.

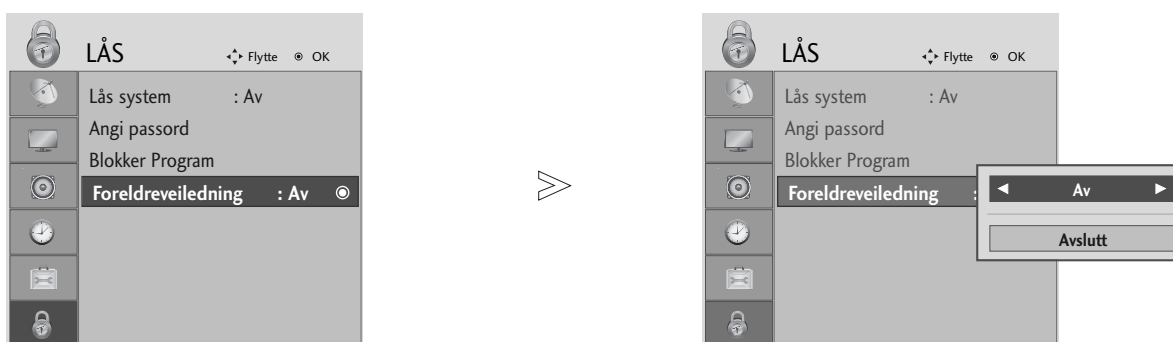
TVen er programmert til å "huske" hvilken innstilling den sist er satt til, også etter at den er slått av.

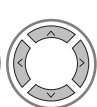
Forhindre at barn ser visse TV-programmer for voksne i henhold til angitte aldersgrenser.

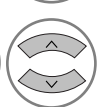

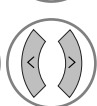
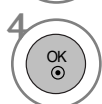
-   Velg **LÅS**.
-   Velg **Foreldreveiledning**.
-   Forhindre at barn ser visse TV-programmer for voksne i henhold til angitte aldersgrenser.
-  Lagre.

- Trykk på knappen **MENU** (Meny) for å gå tilbake til normal TV-visning.
- Trykk på knappen **RETURN** (Retur) for å gå tilbake til forrige menyskjerm-bilde.

# FORELDREKONTROLL/KLASSIFISERINGER

## TASTELÅS

V kan låses elektronisk mot uønsket bruk, f.eks. for å hindre at barn bruker TV uten lov, - såkalt barnesikring. Når TV er sperret, kan det ikke slås på og betjenes med bryterne på selve apparatet, men kun med fjernkontrollen, som du selvfølgelig kan fjerne.

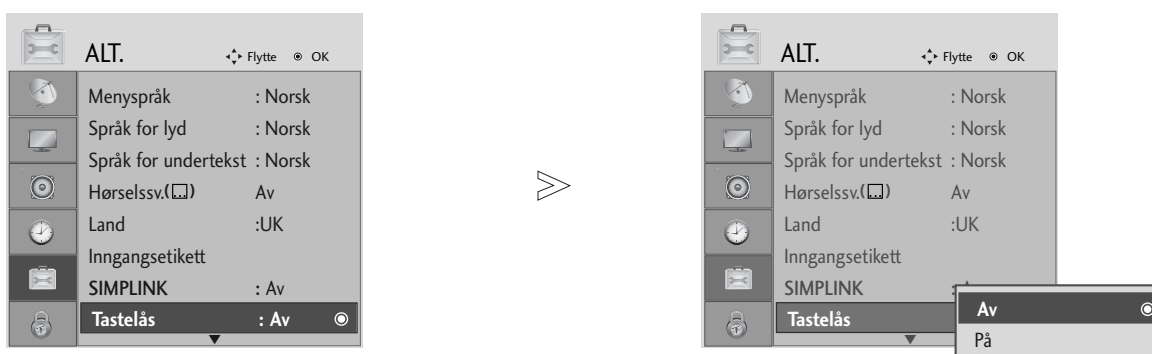

- 1 MENU Velg ALT.
- 2 OK Velg Tastelås.
- 3 OK Velg På eller Av.
- 4 OK Lagre.

- Ved Key Lock 'On' (Tastelås "På"), og apparatet er slått av, trykker du på knappene  $\text{⏻} / \text{I}$ , **INPUT**, **P**  $\wedge \vee$  (eller **PR**  $\blacktriangle \blacktriangledown$ ) på apparatet eller **POWER**, **INPUT**, **D/A TV**, **P**  $\wedge \vee$  (eller (**PR**  $+$  - eller **P**  $+$  -)) eller tallknappene på fjernkontrollen.
- Når tastlåsen er på, vises "**Tastelås på**" på skjermen hvis du trykker på en av knappene på frontpanelet mens du ser på TV.

- Trykk på knappen **MENU** (Meny) for å gå tilbake til normal TV-visning.
- Trykk på knappen **RETURN** (Retur) for å gå tilbake til forrige menyskjerm.



# TELETEKST

**Denne funksjonen er ikke tilgjengelig i alle land.**

Tekst-TV er et gratis servicetilbud fra de fleste TV-stasjoner, der man får oppdatert informasjon om nyheter, været, TV-programmer, aksjekurser og mange andre emner.

Tekst-TV-dekoderen på denne plasmaskjermen kan støtte systemene SIMPLE, TOP og FASTEXT. SIMPLE (standard tekst-TV) består av et antall sider som kan velges ved å taste det korresponderende sidetallet direkte. TOP og FASTEXT er mer moderne metoder som lar deg velge tekst-TV-informasjon raskt og enkelt.

## FOR Å SLÅ TELETEKST PÅ/AV

Velg først en TV-stasjon som sender teletekst. Trykk på **TEXT** bryteren for å skifte til teletekst.

Indekssiden (førstesiden, 100) eller den sist valgte tekstsiden vises på skjermen. Øverst på siden ser du normalt to sidenummer, TV-stasjonens navn, dato og klokke. Det første sidenummeret indikerer din valgte side, mens det andre indikerer nåværende side vist på skjermen.

Trykk på **TEXT** bryteren for å skifte fra teletekst til vanlig TV.

## SIMPLE TELETEKST

### ■ Sidevalg

- 1 Velg ønsket tekstsider ved å slå med nummerbryterne (0-9) det tresifrede tallet som tilsvarer sidenummeret. Hvis du uheldigvis slår et feil siffer, må du først fullføre med i alt tre siffer, og så slår du de tre korrekte sifrene.
- 2 Når en tekstsider vises på skjermen, kan du med **P**  $\wedge$   $\vee$  (eller **(PR + - eller P + -)**) bryteren velge forrige eller neste tilgjengelige side.

## TOP-TEKST

En bruksveiledning vises i fire fargefelt (rødt, grønt, gult og blått) nederst på skjermen. I gult felt markeres neste gruppe og i blått felt indikeres neste blokk.

### ■ Valg av blokk / gruppe / side

- 1 Med den **BLÅ** bryteren kan du skifte fra blokk til blokk.
- 2 Bruk den **GULE** bryteren for å gå videre til neste gruppe, med automatisk overgang til neste blokk.
- 3 Med den **GRØNNE** bryteren kan du gå videre til neste tilgjengelige side, med automatisk overgang til neste gruppe. Alternativt kan **P**  $\wedge$  (eller **(PR + eller P +)**) bryteren brukes.
- 4 Med den **RØDE** bryteren er det mulig å returnere til forrige valg. Alternativt kan **P**  $\vee$  (eller **(PR - eller P -)**) bryteren brukes.

### ■ Direkte sidevalg



På samme måte som beskrevet under SIMPLE, kan du også i TOP velge et tresifret sidenr. med nummerbryterne.

# TELETEXT

## FASTEXT TELETEKST

Tekst-TV-sidene er fargekodet i skjermens underkant, og velges ved å trykke den knappen som har tilsvarende farge.

### ■ Velge side

- 1 Trykk på knappen **T.OPT** og deretter knappen  $\wedge \vee$  for å velge menyen . Vis indekssiden.  
(I 19/22LS4D\* trykker du på knappen  for å velge indeksmenyen.)
- 2 Du kan velge sidene som er fargekodet i skjermens underkant med knappene som har samme farge på fjernkontrollen.
- 3 Du kan velge sidene som er fargekodet i skjermens underkant med knappene som har samme farge på fjernkontrollen.
- 4 Knappen **P**  $\wedge \vee$  (eller (**PR** + - eller **P** + -)) kan brukes til å velge foregående eller neste side.

## BRYTERE FOR BETJENING AV SPESIELLE TELETEKSTFUNKSJONER

- Trykk på knappen **T. OPT** og bruk deretter knappen  $\wedge \vee$  til å velge menyen Tekst valg (Tekstalternativ).



### ■ REVEAL (AVSLØRE)

Velg denne menyen for å vise skjult informasjon, for eksempel løsninger på spørsmål eller gåter.



### ■ UPDATE (OPPDATERE)

Hvis valgt tekstsider ikke er oppdatert, dvs. f.eks. at resultatene i fotballtipping ikke er ferdig utfylt, så kan du trykke på denne knappen for å se på TV-sendingen istedenfor mens du venter på oppdatering. Oppe til høyre i TV-bildet indikeres Når siden er oppdatert, skifter indikeringen til sidenummeret. Velg denne menyen igjen for å vise den oppdaterte tekst-TV-siden.



### ■ TID

Når du viser et TV-program, velger du denne menyen for å vise klokken i øverste høyre hjørne av skjermen. I tekst-TV; trykk på denne knappen for å velge et underside-nummer. Undersidenummeret vises nederst på skjermen. For å fastholde eller skifte underside, trykk på RØD/GRØNN,  $\lt \gt$  eller NUMMER-knappen.



### ■ HOLD (STOPP)

Stopper den automatiske sideskiftingen, som skjer ca. hvert 30. sekund, hvis en tekstsider består av to eller flere undersider. Undersiden som vises og totalt antall undersider, eks. '2/5' (side 2 av 5), indikeres vanligvis under klokken. Når denne menyen er valgt, vises stoppsymbolet i øverste venstre hjørne av skjermen, og den automatiske sideendringen er inaktiv.

# DIGITAL TEKST-TV

\*Denne funksjonen virker bare i Storbritannia.

TVen gir deg tilgang til digital tekst-TV som er kraftig forbedret i forhold til tekst, grafikk osv.

Denne funksjonen fås gjennom spesielle digitale tekst-TV-tjenester og spesifikke tjenester som sender digital tekst-TV.

Du må deaktivere språk for undertekst ved å trykke **SUBTITLE** (UNDERTEKST) dersom du vil vise tekst-TV.

## TEKST-TV INNENFOR DIGITAL TJENESTE

- 1 Trykk talltasten eller **P** ^ v (eller (**PR** + - eller **P** + -)) for å velge en digital tjeneste som sender digital tekst-TV. Se i EPG-tjenestelisten for å finne digitale tekst-TV-tjenester.
- 2 Følg indikatorene i den digitale tekst-TVen og gå til neste trinn ved å trykke **TEXT** (TEKST), **OK**, ^ v < >, knappene **RØD**, **GRØNN**, **GUL**, **BLÅ** eller talltastene osv.
- 3 Du kan endre til en annen digital tekst-TV-tjeneste ved å trykke **P** ^ v (eller (**PR** + - eller **P** + -)).



## TEKST-TV I DIGITAL TJENESTE

- 1 Trykk talltasten eller **P** ^ v (eller (**PR** + - eller **P** + -)) for å velge en tjeneste som sender digital tekst-TV.
- 2 Trykk **TEXT** (TEKST) eller en fargeknapp for å slå på tekst-TV.
- 3 Følg indikatorene i den digitale tekst-TVen og gå til neste trinn ved å trykke **OK**, ^ v < >, knappene **RØD**, **GRØNN**, **GUL**, **BLÅ** eller talltastene osv.
- 4 Trykk **TEXT** (TEKST) eller en fargeknapp for å slå av den digitale tekst-TVen og gå tilbake til vanlig TV-titting.

Enkelte tjenester gir tilgang til tekst-TVen ved å trykke på den **RØDE** knappen.



## Initialisere (Tilbakestille til opprinnelige fabrikkinnstillinger)

Denne funksjonen virker i gjeldende modus.

For å initialisere justert verdi.

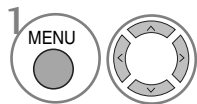
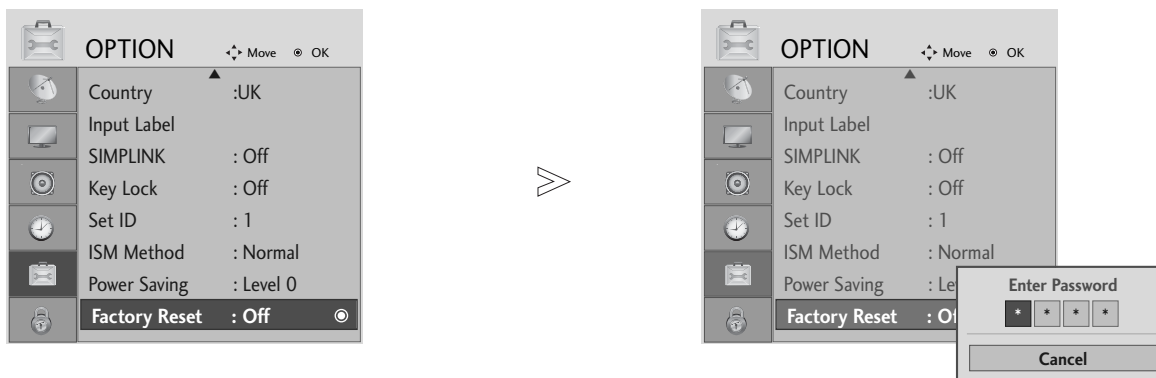

Velg ALT.

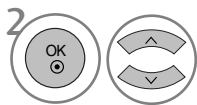

Velg Fabr.tilbakest..



• Låst system "på". Hvis du glemmer passordet, trykker du på '7', '7', '7', '7' på fjernkontrollen.

- Trykk på knappen MENU (Meny) for å gå tilbake til normal TV-visning.
- Trykk på knappen RETURN (Retur) for å gå tilbake til forrige menyskjerm.

# FEILSØKING

Fungerer ikke normalt.	
<b>Fjernkontrollen virker ikke</b>	<ul style="list-style-type: none"><li>■ Sjekk for å se om en gjenstand mellom produktet og fjernkontrollen hindrer sikten.</li><li>■ Er batteriene installert med riktig polaritet (+ til +, - til -)?</li><li>■ Få fjernkontroll i orden: TV, STB etc.?</li><li>■ Installer nye batterier.</li></ul>
<b>Strømmen slås plutselig av</b>	<ul style="list-style-type: none"><li>■ Er utkoblingstimeren innstilt?</li><li>■ Sjekk spenningen. Strømmen brutt</li><li>■ Ingen sending på den innstilte stasjonen med Auto av aktivert.</li></ul>

Videofunksjonen virker ikke.	
<b>Ikke bilde &amp; Ikke lyd</b>	<ul style="list-style-type: none"><li>■ Kontroller om produktet er påslått.</li><li>■ Forsøk en annen kanal. Problemet kan skyldes sendingen.</li><li>■ Er strømkabelen plagget inn i vegguttaket?</li><li>■ Sjekk retningen og/eller plasseringen av antennen.</li><li>■ Test vegguttaket, plugg ledningen til et annet apparat inn i uttaket der produktet var plagget inn.</li></ul>
<b>Bildet kommer sakte fram etter at apparatet er slått på</b>	<ul style="list-style-type: none"><li>■ Dette er normalt, bildet er sperret under oppstarten. Kontakt serviceverkstedet ditt hvis bildet ikke kommer fram etter fem minutter.</li></ul>
<b>Ingen eller dårlig farge eller dårlig bilde</b>	<ul style="list-style-type: none"><li>■ Juster Color i menyen.</li><li>■ Sørg for at det er lang nok avstand mellom produktet og VCR-maskinen.</li><li>■ Forsøk en annen kanal. Problemet kan skyldes sendingen.</li><li>■ Er videokablene riktig installert?</li><li>■ Aktiver en funksjon for å gjenopprette lysstyrken i bildet.</li></ul>
<b>Vannrette/lod-drette streker eller bildet rister</b>	<ul style="list-style-type: none"><li>■ Sjekk om det er lokal forstyrrelse som for eksempel et elektrisk apparat eller elektrisk verktøy.</li></ul>
<b>Dårlig mottak på noen kanaler</b>	<ul style="list-style-type: none"><li>■ Det er feil på stasjon eller kabelproduktet, skift til en annen stasjon.</li><li>■ Stasjonssignalet er svakt, innrett antennen på nytt for å motta svakere stasjon.</li><li>■ Sjekk mulige støykilder.</li></ul>
<b>Linjer eller streker i bildene</b>	<ul style="list-style-type: none"><li>■ Sjekk antennen (forandre retningen til antennen).</li></ul>
<b>Det vises ikke bilde ved tilkobling via HDMI</b>	<ul style="list-style-type: none"><li>■ Sjekk HDMI-kabelen over versjon 1,3. HDMI-kablene støtter ikke HDMI versjon 1,3. De forårsaker flimring eller manglende skjermvisning. I dette tilfellet bruker du de siste kablene som støtter HDMI versjon 1,3.</li></ul>

## Audiofunksjonen virker ikke.

<p><b>Audiofunksjonen virker ikke.</b></p>	<ul style="list-style-type: none"> <li>■ Trykk <b>VOLUME</b> knappen.</li> <li>■ Lyd sperret Trykk <b>MUTE</b>-knappen.</li> <li>■ Forsøk en annen kanal. Problemet kan skyldes sendingen.</li> <li>■ Er audiokablene riktig installert?</li> </ul>
<p><b>Ingen lyd fra en av høyttalerne</b></p>	<ul style="list-style-type: none"> <li>■ Juster Balance i menyen.</li> </ul>
<p><b>Uvanlig lyd inne fra produktet</b></p>	<ul style="list-style-type: none"> <li>■ En endring i fuktigheten eller temperaturen kan føre til uvanlig støy når produktet slås av og på, det betyr ikke at det er feil med produktet.</li> </ul>
<p><b>Ingen lyd ved tilkobling av HDMI eller USB</b></p>	<ul style="list-style-type: none"> <li>■ Sjekk HDMI-kabelen over versjon 1,3.</li> <li>■ Sjekk USB-kabelen over versjon 2,0.</li> </ul> <p style="text-align: right;">*Denne funksjonen er ikke tilgjengelig i alle land.</p>

## Det er et problem i PC-modus.(Kun PC-modus)

<p><b>Signalet er utenfor rekkevidde.</b></p>	<ul style="list-style-type: none"> <li>■ Juster oppløsning, horisontal frekvens eller vertikal frekvens.</li> <li>■ Sjekk inngangskilden.</li> </ul>
<p><b>Vertikal stolpe eller stripe i bakgrunnen og horisontal støy og feil posisjon</b></p>	<ul style="list-style-type: none"> <li>■ Utfør autokonfigurasjon eller juster klokke, fase eller H/V-posisjon.</li> </ul>
<p><b>Fargen på skjer-men er ustabil eller det er bare en farge</b></p>	<ul style="list-style-type: none"> <li>■ Sjekk signalkabelen.</li> <li>■ Installer PC-ens videokort på nytt.</li> </ul>

## Det er et problem med bildeinnstillingene.

<p>Når brukeren endrer bildeinnstillingene, konverteres TV-en automatisk tilbake til de opprinnelige innstillingene etter en viss tidsperiode.</p>	<ul style="list-style-type: none"> <li>■ Det betyr at TV-en i øyeblikket er i <b>I Butikk</b>. Hvis du vil bytte til <b>Hjemme</b>, bør du gjøre følgende: Fra TV-menyen velger du <b>ALT</b>. -&gt; <b>Fabr.tilbakest.</b> -&gt; <b>Ja</b>(vent noen få sekunder på at TV-en skal laste dem ned igjen) -&gt; OSD "<b>VELKOMMEN</b>" vises -&gt; Trykk på <b>OK</b> -&gt; Velg <b>Språk</b> -&gt; Velg <b>Hjemme</b> -&gt; Velg <b>Land</b> og <b>Tidssone</b> -&gt; Trykk på <b>OK</b>. Programsøket starter automatisk (Du kan stoppe søket ved å trykke på <b>OK</b>). Når er du ferdig med å bytte til <b>Hjemme</b>.</li> </ul>
--	--

# VEDLIKEHOLD

Tidlig funksjonssvikt kan forhindres. Hvis den nye TV-en rengjøres godt og regelmessig, kan levetiden forlenges. Pass på å slå av strømmen og trekke ut kontakten før du starter med rengjøring.

## Rengjøring av skjermen

- 1 Her er en flott måte å sørge for å holde støv borte fra skjermen en stund. Fukt en myk klut med en blanding av lunkent vann og litt tøymykner eller oppvaskmiddel. Vri kluten til den er nesetn tørr, og bruk den til å tørke over skjermen.
- 2 Pass på at alt overflødig vann er tørket av skjermen. La den så lufttørke før TV-en slås på.

## Rengjøring av kabinettet

- For å fjerne støv eller smuss, tørk av kabinettet med en myk, tørr, lofri klut.
- Pass på at du ikke bruker en våt klut.

## Ikke i bruk i lengre tid

### FORSIKTIG

- ▶ Hvis TV-en blir stående lenge ubrukt (f.eks. ved ferie), er det lurt å trekke ut strømkontakten for å beskytte mot mulig skade som følge av lynnedslag eller spenningssvingninger.

## PRODUKTSPEKIFIKASJONER

MODELLER		42PG10**	50PG10**	42PG30**
		42PG1000-ZA	50PG1000-ZA	42PG3000-ZA
Mål (Bredde x Høyde x Dybde)	inkludert stativ	1040,0 x 729,0 x 308,0 mm 41,0 x 28,7 x 12,2 tommer	1224,7 x 849,0 x 364,0 mm 48,3 x 33,5 x 14,4 tommer	1039,5 x 726,0 x 307,6 mm 41,0 x 28,6 x 12,1 tommer
	uten stativ	1040,0 x 677,0 x 84,0 mm 41,0 x 26,7 x 3,3 tommer	1224,7 x 790,0 x 83,6 mm 48,3 x 31,1 x 3,3 tommer	1039,5 x 673,7 x 84,0 mm 41,0 x 26,6 x 3,3 tommer
Vekt	inkludert stativ	26,6 kg / 58,7 lbs	41,5 kg / 91,5 lbs	28,0 kg / 61,8 lbs
	uten stativ	24,6 kg / 54,3 lbs	38,1 kg / 84,0 lbs	25,0 kg / 55,1 lbs
Energibehov Strømforbruk		AC100-240V~ 50/60Hz 3,1A 310W	AC100-240V~ 50/60Hz 4,2A 420W	AC100-240V~ 50/60Hz 3,1A 310W
MODELLER		50PG30**	42PG20**	50PG20**
		50PG3000-ZA	42PG2000-ZA	50PG2000-ZA
Mål (Bredde x Høyde x Dybde)	inkludert stativ	1232,0 x 850,0 x 363,6 mm 48,5 x 33,5 x 14,4 tommer	1040 x 731,3 x 308 mm 40,9x 28,7 x 12,1 tommer	1224,7 x 849 x 364 mm 48,2 x 33,4x 14,3 tommer
	uten stativ	1232,0 x 793,0 x 84,0 mm 48,5 x 31,2 x 3,3 tommer	1040 x 677 x 86 mm 40,9 x 26,6 x 3,4 tommer	1224,7 x 790 x 86 mm 48,2x 31,1 x 3,4 tommer
Vekt	inkludert stativ	42,3 kg / 93,3 lbs	27,3 kg / 60,1 lbs	41,8 kg / 92,2 lbs
	uten stativ	38,3 kg / 84,5 lbs	24,4 kg / 53,8 lbs	37,8kg / 83,3lbs
Energibehov Strømforbruk		AC100-240V~ 50/60Hz 4,2A 420W	AC100-240V~ 50/60Hz 3,1A 310W	AC100-240V~ 50/60Hz 4,2A 420W
MODELLER		60PG30**	19LS4D*	22LS4D*
		60PG3000-ZA	19LS4D-ZD	22LS4D-ZD
Mål (Bredde x Høyde x Dybde)	inkludert stativ	1468 x 1009,1 x 413,9 mm 57,8 x 39,7 x 16,3 tommer	456,8x 396,6x 172,0 mm 18,0 x 15,6 x 6,8 tommer	525,4 x 441,7x 187,4 mm 20,7 x 17,4 x 7,3 tommer
	uten stativ	1468 x 949,5 x 88,5 mm 57,8 x 37,4 x 3,5 tommer	456,8 x 368,5 x 70,5 mm 18,0 x 14,5 x 2,8 tommer	525,4 x 413x 68,6 mm 20,7 x 16,3 x 2,7 tommer
Vekt	inkludert stativ	80,6 kg / 177,7 lbs	5,1 kg / 11,3 lbs	6,1 kg / 13,5 lbs
	uten stativ	72,6 kg / 160,1 lbs	4,6 kg / 10,2 lbs	5,7 kg / 12,6 lbs
Energibehov Strømforbruk		AC100-240V~ 50/60Hz 5,6A 560W	AC100-240V~ 50/60Hz 0,8A 50W	AC100-240V~ 50/60Hz 1,0A 60W
TV-system Programdekning Impedans for ekstern antenne		PAL/SECAM B/G/D/K, PAL I/II, SECAM L/L' VHF: E2 ~ E12, UHF: E21 ~ E69, CATV: S1 ~ S20, HYPER: S21 ~ S47 75 Ω		
Miljøforhold	Driftstemperatur Driftsfuktighet	0 ~ 40°C / 32 ~ 104°F Less than 80%		
	Oppbevaringstemperatur Oppbevaringsfuktighet	-20 ~ 60°C / -4 ~ 140°F Less than 85%		

■ Spesifikasjonene over kan bli endret uten varsel for å forbedre kvaliteten.



MODELLER		19LG30**	22LG30**	26LG30**	
		19LG3000-ZA 19LG3050-ZA 19LG3060-ZB	22LG3000-ZA 22LG3050-ZA 22LG3060-ZB	26LG3000-ZA 26LG3050-ZA	
Mål (Bredde x Høyde x Dybde)	inkludert stativ	458,8 x 391,0 x 189,2 mm 18,1 x 15,4 x 7,5 tommer	522,2 x 431,5 x 189,0 mm 20,6 x 17,0 x 7,5 tommer	663,3 x 508,2 x 227,3 mm 26,1 x 20,1 x 9,0 tommer	
	uten stativ	458,8 x 344,5 x 69,0 mm 18,1 x 13,6 x 2,7 tommer	522,2 x 384,2 x 69,0 mm 20,6 x 15,2 x 2,7 tommer	663,3 x 449,8 x 80,0 mm 26,1 x 17,8 x 3,2 tommer	
Vekt	inkludert stativ	5,02 kg / 11,1 lbs	5,6 kg / 12,4 lbs	10,1 kg / 22,3 lbs	
	uten stativ	4,76 kg / 10,5 lbs	5,34 kg / 11,8 lbs	8,6 kg / 19,0 lbs	
Energibehov Strømförbruk		AC100-240V~ 50/60Hz 0,8A 50W	AC100-240V~ 50/60Hz 0,9A 55W	AC100-240V~ 50/60Hz 1,2A 120W	
MODELLER		32LG30**	37LG30**	42LG30**	32LG20**
		32LG3000-ZA 32LG3030-ZA	37LG3000-ZA 37LG3030-ZA	42LG3000-ZA 42LG3030-ZA	32LG2000-ZA
Mål (Bredde x Høyde x Dybde)	inkludert stativ	801,8 x 604,2 x 227,3 mm 31,6 x 23,8 x 9,0 tommer	919,6 x 682,3 x 293,8 mm 36,2 x 26,9 x 11,6 tommer	1032,8 x 742,3 x 293,8 mm 40,7 x 29,3 x 11,6 tommer	801,8 x 604,2 x 227,3 mm 31,6 x 23,8 x 9,0 tommer
	uten stativ	801,8 x 544,1 x 79,0 mm 31,6 x 21,5 x 3,2 tommer	919,6 x 610,3 x 89,0 mm 36,2 x 24,0 x 3,5 tommer	1032,8 x 670,1 x 92,0 mm 40,7 x 26,4 x 3,7 tommer	801,8 x 544,1 x 79,0 mm 31,6 x 21,5 x 3,2 tommer
Vekt	inkludert stativ	13,4 kg / 29,6 lbs	18,8 kg / 41,5 lbs	23,6 kg / 52,1 lbs	13,4 kg / 29,6 lbs
	uten stativ	11,9 kg / 26,3 lbs	16,2 kg / 35,7 lbs	21,0 kg / 46,3 lbs	11,9 kg / 26,3 lbs
Energibehov Strømförbruk		AC100-240V~ 50/60Hz 1,5A 150W	AC100-240V~ 50/60Hz 1,8A 180W	AC100-240V~ 50/60Hz 2,3A 230W	AC100-240V~ 50/60Hz 1,5A 150W
MODELLER		37LG20**	42LG20**	32LG32**	42LG32**
		37LG2000-ZA	42LG2000-ZA	32LG3200-ZA	42LG3200-ZA
Mål (Bredde x Høyde x Dybde)	inkludert stativ	919,6 x 682,3 x 293,8 mm 36,2 x 26,9 x 11,6 tommer	1032,8 x 742,3 x 293,8 mm 40,7 x 29,3 x 11,6 tommer	801,8 x 604,2 x 227,3 mm 31,6 x 23,8 x 9,0 tommer	1032,8 x 742,3 x 293,8 mm 40,7 x 29,3 x 11,6 tommer
	uten stativ	919,6 x 610,3 x 89,0 mm 36,2 x 24,0 x 3,5 tommer	1032,8 x 670,1 x 92,0 mm 40,7 x 26,4 x 3,7 tommer	801,8 x 544,1 x 79,0 mm 31,6 x 21,5 x 3,2 tommer	1032,8 x 670,1 x 92,0 mm 40,7 x 26,4 x 3,7 tommer
Vekt	inkludert stativ	18,8 kg / 41,5 lbs	23,6 kg / 52,1 lbs	13,4 kg / 29,6 lbs	23,6 kg / 52,1 lbs
	uten stativ	16,2 kg / 35,7 lbs	21,0 kg / 46,3 lbs	11,9 kg / 26,3 lbs	21,0 kg / 46,3 lbs
Energibehov Strømförbruk		AC100-240V~ 50/60Hz 1,8A 180W	AC100-240V~ 50/60Hz 2,3A 230W	AC100-240V~ 50/60Hz 1,5A 150W	AC100-240V~ 50/60Hz 2,3A 230W
TV-system Programdekning Impedans for ekstern antenne		PAL/SECAM B/G/D/K, PAL I/II, SECAM L/L' VHF: E2 ~ E12, UHF: E21 ~ E69, CATV: S1 ~ S20, HYPER: S21 ~ S47 75 Ω			
Miljøforhold	Driftstemperatur Driftsfuktighet	0 ~ 40°C / 32 ~ 104°F Less than 80%			
	Oppbevaringstemperatur Oppbevaringsfuktighet	-20 ~ 60°C / -4 ~ 140°F Less than 85%			

■ Spesifikasjonene over kan bli endret uten varsel for å forbedre kvaliteten.

MODELLER		32LG5***	37LG50**	42LG50**
		32LG5000-ZA 32LG5010-ZD 32LG5020-ZB 32LG5030-ZE 32LG5600-ZB	37LG5000-ZA 37LG5010-ZD 37LG5020-ZB 37LG5030-ZE	42LG5000-ZA 42LG5010-ZD 42LG5020-ZB 42LG5030-ZE
Mål (Bredde x Høyde x Dybde)	inkludert stativ	813,8 x 598,8 x 231,9 mm 32,1 x 23,6 x 9,2 tommer	936,4 x 685,4 x 293,4 mm 36,9 x 27,0 x 11,6 tommer	1032,0 x 894,8 x 293,8 mm 40,7 x 35,3 x 11,6 tommer
	uten stativ	813,8 x 540,4 x 95,5 mm 32,1 x 21,3 x 3,8 tommer	936,4 x 612,8 x 88,0 mm 36,9 x 24,2 x 3,5 tommer	1032,0 x 662,3 x 89,0 mm 40,7 x 26,1 x 3,5 tommer
Vekt	inkludert stativ	14,1 kg / 31,1 lbs	18,3 kg / 40,4 lbs	26,2 kg / 57,8 lbs
	uten stativ	12,6 kg / 27,8 lbs	15,6 kg / 34,4 lbs	23,5 kg / 51,8 lbs
Energibehov Strømforbruk		AC100-240V~ 50/60Hz 1,5A 1,8A (32LG5600) 150W 180W (32LG5600)	AC100-240V~ 50/60Hz 1,8A 180W	AC100-240V~ 50/60Hz 2,3A 230W
MODELLER		32LG5***	47LG50**	52LG50**
		32LG5700-ZF	47LG5000-ZA 47LG5010-ZD 47LG5020-ZB 47LG5030-ZE	52LG5000-ZA 52LG5010-ZD 52LG5020-ZB 52LG5030-ZE
Mål (Bredde x Høyde x Dybde)	inkludert stativ	813,8 x 599,3 x 294,0 mm 32,1 x 23,6 x 11,6 tommer	1156,2 x 813,1 x 342,9 mm 45,6 x 32,0 x 13,5 tommer	1291,7 x 892,17 x 342,9 mm 50,9 x 35,2 x 13,5 tommer
	uten stativ	813,8 x 540,4 x 95,5 mm 32,1 x 21,3 x 3,8 tommer	1156,2 x 739,2 x 103,0 mm 45,6 x 29,1 x 4,1 tommer	1291,7 x 817,0 x 115,3 mm 50,9 x 32,2 x 4,6 tommer
Vekt	inkludert stativ	14,1 kg / 31,1 lbs	29,2 kg / 64,4 lbs	39,5 kg / 87,1 lbs
	uten stativ	12,6 kg / 27,8 lbs	24,6 kg / 54,3 lbs	34,9 kg / 77,0 lbs
Energibehov Strømforbruk		AC100-240V~ 50/60Hz 1,8A 180W	AC100-240V~ 50/60Hz 3,0A 300W	AC100-240V~ 50/60Hz 3,3A 330W
TV-system Programdekning Impedans for ekstern antenne		PAL/SECAM B/G/D/K, PAL I/II, SECAM L/L' VHF: E2 ~ E12, UHF: E21 ~ E69, CATV: S1 ~ S20, HYPER: S21 ~ S47 75 Ω		
Miljøforhold	Driftstemperatur Driftsfuktighet	0 ~ 40°C / 32 ~ 104°F Less than 80%		
	Oppbevaringstemperatur Oppbevaringsfuktighet	-20 ~ 60°C / -4 ~ 140°F Less than 85%		

■ Spesifikasjonene over kan bli endret uten varsel for å forbedre kvaliteten.

# PROGRAMMERE FJERNKONTROLLEN

(Kun 19/22/26/32/37/42LG30\*\*, 32/37/42LG20\*\*, 32/42LG32\*\*, 32/37/42/47/52LG5\*\*\*)

Fjernkontrollen er en universalfjernkontroll. Den kan programmeres til å styre de fleste enheter fra andre produsenter.

Merk at fjernkontrollen kanskje ikke kan styre alle modeller av andre merker.

## Programmere en kode til en ekstern modus

- 1 Test fjernkontrollen.  
Hvis du vil finne ut om fjernkontrollen kan betjene andre komponenter uten betjening, slår du på en komponent som STB og trykker på tilsvarende modusknapp (for eksempel STB) på fjernkontrollen mens du peker på komponenten. Test knappene POWER (Strøm) og P  $\wedge$   $\vee$  for å se om komponenten reagerer korrekt. Hvis ikke, må fjernkontrollen programmeres for å styre enheten.
- 2 Slå på komponenten som skal programmeres, og trykk deretter tilsvarende modus-knapp (for eksempel STB) på fjernkontrollen. Det lyser i fjernkontrollknappen på den aktuelle enheten.
- 3 Trykk knappene **MENU** og **MUTE** samtidig, og fjernkontrollen er klar til å bli programmert for koden.
- 4 Angi et kodennummer ved hjelp av nummertastene på fjernkontrollen.  
Programmeringskoder for den aktuelle komponenten finner du på de neste sidene.  
Hvis koden er korrekt, vil enheten bli slått av.
- 5 Trykk **MENU** -knappen for å lagre koden.
- 6 Test fjernkontrollfunksjonene for å se om komponenten svarer skikkelig. Hvis ikke, gjenta trinn 2.

## HDSTB

Merke	Koder	Merke	Koder	Merke	Koder
ALPHASTAR DSR	123	HOUSTON TRACKER	033 037 039 051	PROSAT	072
AMPLICA	050		057 104	RCA	066 106
BIRDVIEW	051 126 129	HUGHES	068	REALISTIC	043 074
CHANNEL MASTER	013 014 015 018	JANIEL	060 147	SAMSUNG	123
	036 055	JERROLD	061	SATELLITE SERVICE CO	028 035 047 057
CHAPARRAL	008 009 012 077	KATHREIN	108		085
CITOH	054	LEGEND	057	SCIENTIFIC ATLANTA	032 138
CURTIS MATHES	050 145	LG	001	SONY	103
DRAKE	005 006 007 010	LUTRON	132	STARCAST	041
	011 052 112 116	LUXOR	062 144	SUPER GUIDE	020 124 125
	141	MACOM	010 059 063 064	TEECOM	023 026 075 087
DX ANTENNA	024 046 056 076		065		088 090 107 130
ECHOSTAR	038 040 057 058	MEMOREX	057		137
	093 094 095 096	NEXTWAVE	028 124 125	TOSHIBA	002 127
	097 098 099 100	NORSAT	069 070	UNIDEN	016 025 042 043
	122	PACE SKY SATELLITE	143		044 045 048 049
ELECTRO HOME	089	PANASONIC	060 142		078 079 080 086
EUROPLUS	114	PANSAT	121		10 135 136
FUJITSU	017 021 022 027	PERSONAL CABLE	117	VIEWSTAR	115
	133 134	PHILIPS	071	WINEGARD	128 146
GENERAL INSTRUMENT	003 004 016 029	PICO	105	ZENITH	081 082 083 084
	031 059 101	PRESIDENT	019 102		091 120
HITACHI	139 140	PRIMESTAR	030 110 111		

# IR-KODER

## 1. Slik kobler du til

- Koble den kablete fjernkontrollen til fjernkontroll-kontakten på TVen.

## 2. IR-koder for fjernkontroll

### ■ Bølgeform for ut-signal

Enkel puls, modulert med 37,917KHz-signal ved 455KHz

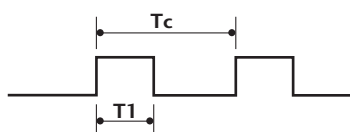

Bærefrekvens  
 $FCAR = 1/T_C = f_{OSC}/12$   
 Driftsforhold =  $T_1/T_C = 1/3$

### ■ Rammekonfigurering

første ramme 1

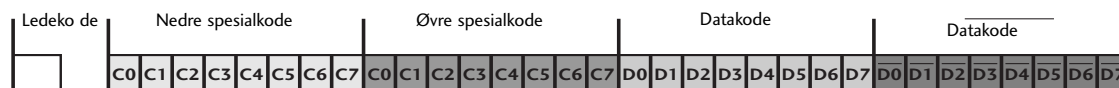

Gjentatt ramme

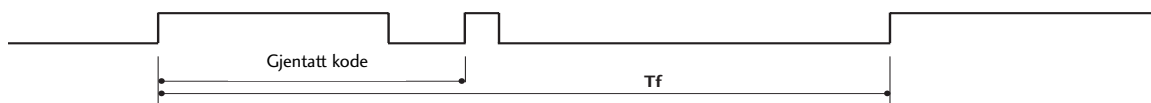

### ■ Ledekode

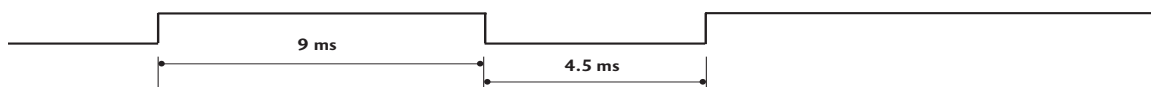

### ■ Gjentatt kode

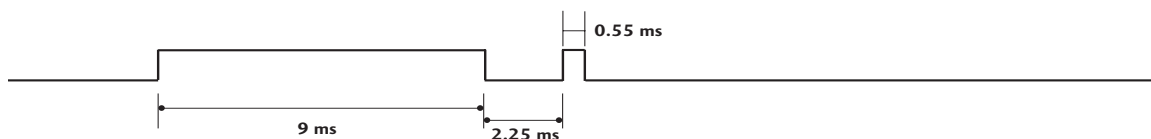

### ■ Bitbeskrivelse

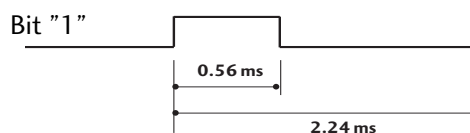
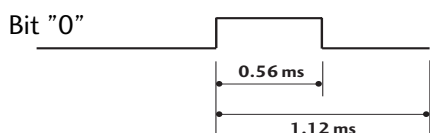

### ■ Rammeintervall: Tf

Bølgeformen blir overført så lenge tasten er trykket inn.



# VEDLEGG

Kode (heksa)	Funksjon	Merk
08	POWER	R/C-tast (På/Av)
0B	INPUT	R/C-tast
f0	TV/RADIO	R/C-tast
45	Q.MENU	R/C-tast
43	MENU	R/C-tast
AB	GUIDE	R/C-tast
07	Ven (< eller ◀)	R/C-tast
06	stre (> eller ▶)	R/C-tast
40	Opp(^ eller ▲)	R/C-tast
41	Ned(∨ eller ▼)	R/C-tast
44	OK(⊙)	R/C-tast
28	RETURN	R/C-tast
AA	INFO ⓘ	R/C-tast
30	AV MODE (AV Modus)	R/C-tast
02	VOL + (eller ◀ +)	R/C-tast
03	VOL - (eller ▶ -)	R/C-tast
00	P ^ (eller (PR + eller P +))	R/C-tast
01	P ∨ (eller (PR - eller P -))	R/C-tast
1E	FAV	R/C-tast
09	MUTE	R/C-tast
10 ~19	Nummertast 0~9	R/C-tast
53	LIST	R/C-tast
1A	Q.VIEW	R/C-tast
72	RED Key	R/C-tast
71	GREEN Key	R/C-tast
63	YELLOW Key	R/C-tast
61	BLUE Key	R/C-tast
20	TEXT	R/C-tast
21	T.Option	R/C-tast
39	SUBTITLE	R/C-tast
BD	●(Record)	R/C-tast
7E	SIMPLINK	R/C-tast
79	RATIO (FORHOLD)	R/C-tast
0A	I/II	R/C-tast
0E	SLEEP	R/C-tast
26	TIME	R/C-tast
2A	REVEAL	R/C-tast
50	TV D/A	R/C-tast
62	UPDATE	R/C-tast
65	HOLD	R/C-tast
70	INDEX	R/C-tast

# KOPLE TIL EN EKSTERN STYRINGSENHET

## RS-232C-oppsett

Koble serieporten til en ekstern kontrollenhet (som en datamaskin eller et A/V-kontrollsystem) for å styre apparatets funksjoner eksternt.

Koble serieporten på kontrollenheten til serieporten (RS-232C) på bakpanelet på apparatet.

Merk: Seriekabel (RS-232C-kabel) medfølger ikke.

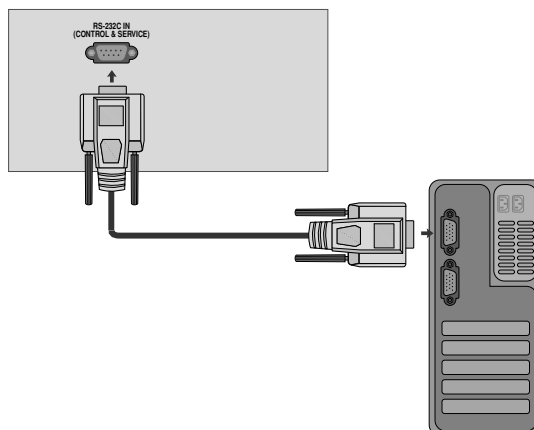

## Plugg: D-Sub 9-pinns hann

Nr.	Pinnavn
1	Ingen tilkoping
2	RXD (Motta data)
3	TXD (Overføre data)
4	DTR (DTE-side klar)
5	GND (jord)
6	DSR (DCE-side klar)
7	RTS (Klar til å sende)
8	CTS (Klarering for sending)
9	Ingen tilkoping

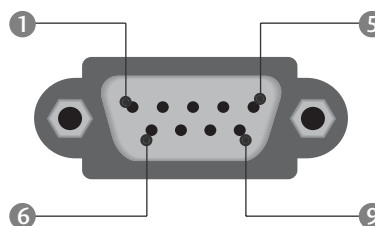

## RS-232C-konfigurering

### Sjutrådskonfigurasjon (Standard RS-232C-kabel)

	PC	TV	
RXD	2	3	TXD
TXD	3	2	RXD
GND	5	5	GND
DTR	4	6	DSR
DSR	6	4	DTR
RTS	7	8	CTS
CTS	8	7	RTS

D-Sub 9      D-Sub 9

### Tretrådskonfigurasjon (Ikke standard)

	PC	TV	
RXD	2	3	TXD
TXD	3	2	RXD
GND	5	5	GND
DTR	4	6	DTR
DSR	6	4	DSR
RTS	7	7	RTS
CTS	8	8	CTS

D-Sub 9      D-Sub 9

## Spesifisere ID-nummer

Bruk denne funksjonen for å spesifisere et ID-nummer for skjermen.  
Se 'Real data mapping 1' ► side .114

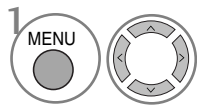
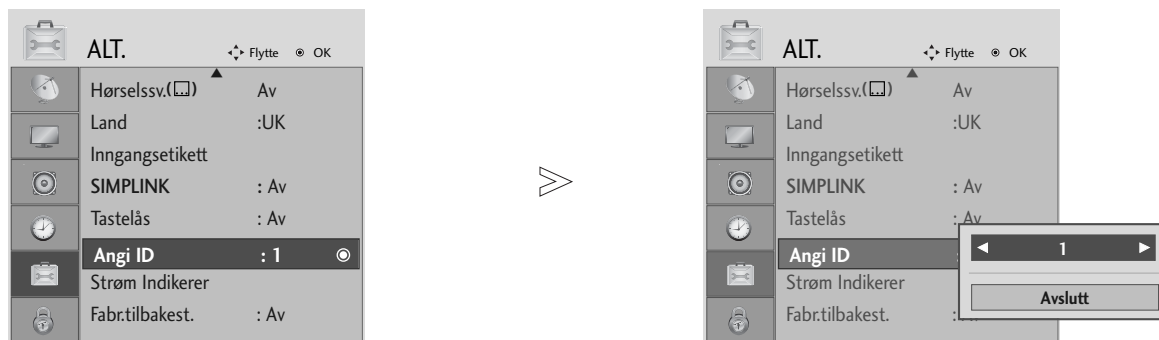

Velg **ALT**.

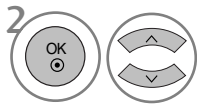

Velg **Angi ID**.

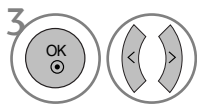

Juster **Angi ID** for å velge ønsket TV ID-nummer.  
Justeringsintervallet for Angi ID er 1-99.

- Trykk på knappen **RETURN** (Retur) for å gå tilbake til forrige menyskjerm-bilde.



## Kommunikasjonsparametere

- Båndbredde : 9600 bps (UART)
- Bitlengde: 8 bit
- Paritet: Ingen
- Bruk en krysset (reversert) kabel.
- Stoppbit : 1 bit
- Kommunikasjonskode: ASCII-kode

### Referanseliste for kommandoer

	KOMMANDO1	KOMMANDO2	DATA (Hexadecimal)
01. Strømforsyning	k	a	00 ~ 01
02. Bildeformat	k	c	Se side. 112
03. Hvilemodus	k	d	00 ~ 01
04. Høytaler av/på	k	e	00 ~ 01
05. Lydvolum	k	f	00 ~ 64
06. Kontrast	k	g	00 ~ 64
07. Lysstyrke	k	h	00 ~ 64
08. Fargestyrke	k	i	00 ~ 64
09. Fargetone (tilvalgsmulighet)	k	j	00 ~ 64
10. Fargetone (tilvalgsmulighet)	k	k	00 ~ 64
11. Skjermmeny	k	l	00 ~ 01
12. Låst fjernkontroll -modus	k	m	00 ~ 01
13. Balanse	k	t	00 ~ 64
14. Fargetemperatur	k	u	00 ~ 02
15. Systemfeil	k	z	00 ~ a
16. ISM -metode(tilvalgsmulighet)	j	p	Se side. 114
17. Strømsparing	j	q	00 ~ 04
18. Autokonfigurasjon	j	u	01
19. Equalizer	j	v	Se side. 114
20. Innstillingskommando	m	a	Se side. 114
21. Legg til / hopp over kanal	m	b	00 ~ 01
22. Tast	m	c	Sende IR-kode
23. Kontroller bakgrunnslys	m	g	00 ~ 64
24. Velg innsignal (Main)	x	b	Se side. 115

\* Når 15-24 angis, vises det ikke en meny på skjermen.

### Sendings-/mottaksprotokoll

#### Sending

- [Kommando1][Kommando2][ ][Skjermens ID]][ ][Data][Cr]
- \* [Kommando 1] : Styrer plasmaskjermen. (j, k, m eller x)
  - \* [Kommando 2] : Styrer plasmaskjermen.
  - \* [Skjermens ID]] : I spesialmenyen kan du forandre skjermens fabrikkinnstilte ID-nummer. Justeringskalaen er 1 ~ 99. Velger du «0» som verdi for Set ID, styrer du samtlige tilkoblede plasmaskjermer.
  - \* [DATA] : For å sende kommandoinformasjon. Send «FF» for å lese av kommandostatus.
  - \* [Cr] : Returtast (Enter)  
ASCII-kode «0x0D»
  - \* [ ] : ASCII-kode «mellomslag (0x20)»

#### Forespørsel OK

[Kommando2][ ][Skjermens ID]][ ][OK][Data][x]

- \* Skjermen sender ACK (acknowledgement code) i dette formatet når den mottar normal informasjon. Hvis informasjonen er i lesemodus, viser den gjeldende statusinformasjon. Hvis informasjonen er i skrivemodus, returnerer den informasjonen fra PCen.

#### Feil ved forespørsel

[Kommando2][ ][Skjermens ID]][ ][NG][Data][x]

- \* Skjermen sender ACK (acknowledgement code) i dette formatet når den mottar korrupt informasjon eller det har oppstått en systemfeil.

Data 00: Ulovlig kode

## 01. Strømforsyning (Kommando : k a)

- Styrer skjermens strømforsyning.

### Sending

[k][a][ ][Skjermens ID]][ ][Data][Cr]

Data 00 : Strømforsyning av 01 : Strømforsyning på

### Bekreftelse

[a][ ][Skjermens ID]][ ][OK/NG][Data][x]

- For å vise Strømforsyning av/på.

### Sending

[k][a][ ][Skjermens ID]][ ][FF][Cr]

### Bekreftelse

[a][ ][Skjermens ID]][ ][OK/NG][Data][x]

- \* Hvis andre funksjoner sender «FF» i dette formatet, viser bekreftelsesinformasjonen status for hver enkelt funksjon.
- \* OK Ack., Error Ack og andre meldinger kan vises på skjermen når TV-en er slått på.

## 02. Bildeformat (Kommando : k c) (Størrelse på hovedbilde)

- For å justere bildeformatet.  
Du kan også justere skjermformatet ved hjelp av sideforholdet på hurtigmenyen eller bildemenyen.

### Sending

[k][c][ ][Set ID]][ ][Data][Cr]

Data 01 : Normal format (4:3)	05 : Zoom2
02 : Wide screen (16:9)	06 : Original
04 : Zoom1	07 : 14:9
	09 : Ren Scan

### Bekreftelse

[c][ ][Set ID]][ ][OK/NG][Data][x]

- \* Du kan velge mellom bildeformatene 16:9 og 4:3 ved hjelp av PC-inngangen.
- \* I modusen HDMI/Component (over 720p) er **Ren Scan** tilgjengelig.
- \* Du kan bare velge **Original** for britisk digital tekst-TV (MHEG-5).

## 03. Hvilemodus (Kommando: k d)

- For å velge hvilemodus av/på.

### Sending

[k][d][ ][Skjermens ID]][ ][Data][Cr]

Data 00 : Hvilemodus av (Bilde)  
01 : Hvilemodus på (Ikke bilde)

### Bekreftelse

[d][ ][Skjermens ID]][ ][OK/NG][Data][x]

## 04. Høytaler av/på (Kommando: k e)

- For å styre funksjonen Høytaler av/på.  
Du kan også styre funksjonen Høytaler av/på med MUTE-knappen på fjernkontrollen.

### Sending

[k][e][ ][Skjermens ID]][ ][Data][Cr]

Data 00 : Høytaler på  
01 : Høytaler av

### Bekreftelse

[e][ ][Skjermens ID]][ ][OK/NG][Data][x]

## 05. Lydvolum (Kommando: k f)

- For å stille lydvolum.  
Du kan også stille lydvolumet med Volume-knappene på fjernkontrollen.

### Sending

[k][f][ ][Skjermens ID]][ ][Data][Cr]

Data Data min: 00 ~ maks: 64  
\* Se «Reell fargetilordning 1». Se side 114.

### Bekreftelse

[f][ ][Skjermens ID]][ ][OK/NG][Data][x]

## 06. Kontrast (Kommando: k g)

- For å justere kontrast.  
Du kan også justere kontrast i BILDE-menyen.

### Sending

[k][g][ ][Skjermens ID]][ ][Data][Cr]

Data Data min: 00 ~ maks: 64  
\* Se «Reell fargetilordning 1». Se side 114.

### Bekreftelse

[g][ ][Skjermens ID]][ ][OK/NG][Data][x]

## 07. Lysstyrke (Kommando: k h)

- For å justere lysstyrke for skjermen.  
Du kan også justere lysstyrke i BILDE-menyen.

### Sending

[k][h][ ][Skjermens ID]][ ][Data][Cr]

Data Data min: 00 ~ maks: 64  
\* Se «Reell fargetilordning 1». Se side 114.

### Bekreftelse

[h][ ][Skjermens ID]][ ][OK/NG][Data][x]

## 08. Fargestyrke (Kommando: k i)

- For å justere fargestyrke.  
Du kan også justere fargestyrke i BILDE-menyen.

### Sending

[k][i][ ][Skjermens ID]][ ][Data][Cr]

Data Data min: 00 ~ maks: 64  
\* Se «Reell fargetilordning 1». Se side 114.

### Bekreftelse

[i][ ][Skjermens ID]][ ][OK/NG][Data][x]

## 09. Fargetone (Kommando: k j)

- For å justere fargetone.  
Du kan også justere fargetone i BILDE-menyen.

### *Sending*

```
[k][j][ ][Skjermens ID]][ ][Data][Cr]
```

Data Rød : 00 ~ Grønn : 64  
\* Se «Reell fargetilordning 1». Se side 114.

### *Bekreftelse*

```
[j][ ][Skjermens ID]][ ][OK/NG][Data][x]
```

## 10. Bildeskarpheit (Kommando: k k)

- For å justere bildeskarpheit.  
Du kan også justere bildeskarpheit i BILDE-menyen.

### *Sending*

```
[k][k][ ][Skjermens ID]][ ][Data][Cr]
```

Data Data min: 00 ~ maks: 64  
\* Se «Reell fargetilordning 1». Se side 114.

### *Bekreftelse*

```
[k][ ][Skjermens ID]][ ][OK/NG][Data][x]
```

## 11. Skjermmeny (OSD) (Kommando: k l)

- Skjermmeny (OSD / On Screen Display) av/på.

### *Sending*

```
[k][l][ ][Skjermens ID]][ ][Data][Cr]
```

Data 00 : Skjermmeny av            01 : Skjermmeny på

### *Bekreftelse*

```
[l][ ][Skjermens ID]][ ][OK/NG][Data][x]
```

## 12. Låst fjernkontroll-modus (Kommando: k m)

- Deaktiverer frontpaneltastene og fjernkontrollen.

### *Sending*

```
[k][m][ ][Skjermens ID]][ ][Data][Cr]
```

Data 00 : Lås av                    01 : Lås på

### *Bekreftelse*

```
[m][ ][Skjermens ID]][ ][OK/NG][Data][x]
```

\* Hvis du ikke bruker fjernkontrollen, bruker du denne modusen. Når apparatet slås på/av, deaktiveres låsingen av kontrollene på apparatet og fjernkontrollen.

## 13. Balanse (Kommando: k t)

- Justerer balansen høyre/venstre kanal.  
Balansen kan også justeres via LYD-menyen.

### *Sending*

```
[k][t][ ][Skjermens ID]][ ][Data][Cr]
```

Data Data min: 00 ~ maks: 64  
\* Se «Reell fargetilordning 1». Se side 114.

### *Bekreftelse*

```
[t][ ][Skjermens ID]][ ][OK/NG][Data][x]
```

## 14. Fargetemperatur (Kommando: k u)

- Justerer fargetemperaturen. Fargetemperatur kan også justeres via BILDE-menyen.

### *Sending*

```
[k][u][ ][Set ID]][ ][Data][Cr]
```

Data 00: Medium    01:Kaldt    02: Varmt

### *Bekreftelse*

```
[u][ ][Set ID]][ ][OK/NG][Data][x]
```

## 15. Systemfeil (Kommando: k z)

- Melding om systemfeil.

### *Sending*

```
[k][z][ ][Set ID]][ ][FF]][ ][Cr]
```

Data FF: Lest

### *Bekreftelse*

```
[z][ ][Set ID]][ ][OK/NG][Data][x]
```

Data 00: Normal (apparatet er slått på og får signal)  
01: Intet signal (apparatet er slått på)  
02: Slår apparatet av ved hjelp av fjernkontrollen  
03: Slår apparatet av ved hjelp av Automatisk hvilemodus-funksjonen  
04: Slår apparatet av ved hjelp av RS-232C-funksjonen  
05: 5V nede  
06: AC nede  
07: Slår apparatet av ved hjelp av Viftealarm-funksjonen  
08: Slår apparatet av ved hjelp av Av-tidsfunksjonen  
09: Slår apparatet av ved hjelp av Auto av-funksjonen  
a: Slå av TV-en når AV-kort oppdages.

\* Denne funksjonen har kun lesemodus.

## 16. ISM -metode (bare på plasma-TV) (Kommando: j p)

- Styrer ISM-metode. ISM-metode kan også justeres via ALT-menyen.

### Sending

[j][p][ ][Set ID][ ][Data][Cr]

Data 01: Inversjon  
02: Orbiter  
04: Hvitvask  
08: Normal

### Bekreftelse

[p][ ][Set ID][ ][OK/NG][Data][x]

## 17. Strømsparing (bare på plasma-TV) (Kommando: j q)

- Reduserer apparatets strømforbruk. Øko-funksjonen kan også justeres via ALT.-menyen.

### Sending

[j][q][ ][Set ID][ ][Data][Cr]

Data Min : 00 ~ Max :04 (\*overfør med heksadesimal kode)

### Bekreftelse

[q][ ][Set ID][ ][OK/NG][Data][x]

## 18. Autokonfigurasjon (Kommando: j u)

- Justerer bildeposisjonen og reduserer flimmer automatisk. Denne funksjonen er bare tilgjengelig i RGB- (PC)-modus.

### Sending

[j][u][ ][Set ID][ ][Data][Cr]

Data 01: Til apparatet

### Bekreftelse

[u][ ][Set ID][ ][OK/NG][Data][x]

### \* Reell fargetilordning 1

00 : Jobbtrinn 0  
⋮  
A : Jobbtrinn 10  
(Skjermens ID) 10)  
⋮  
F : Jobbtrinn 15  
(Skjermens ID) 15)  
10 : Jobbtrinn 16  
(Skjermens ID) 16)  
⋮  
64: Jobbtrinn 100  
⋮  
6E: Jobbtrinn 110  
⋮  
73: Jobbtrinn 115  
74: Jobbtrinn 116  
⋮  
C7: Jobbtrinn 199  
⋮  
FE : Jobbtrinn 254  
FF : Jobbtrinn 255

### \* Reell fargetilordning 2

00 : -40  
01: -39  
02 : -38  
⋮  
28 :0  
4E : +38  
4F : +39  
50 : +40

## 19. Equalizer (Kommando : j v)

- For å justere equalizeren.

### Sending

[j][v][ ][Set ID][ ][Data][Cr]

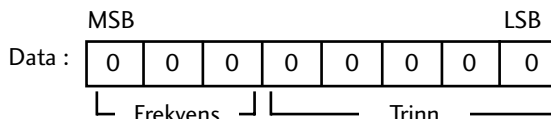

Frekvens : 0 120Hz  
1 200Hz  
2 500Hz  
3 1.2kHz  
4 3kHz  
5 7.5kHz  
6 12kHz

Trinn (frekvensdata):

Referer til 'Reell datatilordning 3'. Se side 115.

### Bekreftelse

[v][ ][Set ID][ ][OK/NG][Data][x]

\* Equalize-kommandouttrykk

7	6	5	4	3	2	1	0	Frequency
0	0	0						120Hz
0	0	1						200Hz
0	1	0						500Hz
0	1	1						1.2KHz
1	0	0						3KHz
1	0	1						7.5KHz
1	1	0						12KHz

7	6	5	Trinn					OSD-verdi
			4	3	2	1	0	
			0	0	0	0	0	-24
			..	..	..	..	..	..
			0	1	1	1	1	0
			..	..	..	..	..	..
			1	1	1	1	1	24

Hvis du for eksempel vil angi frekvensen 500 Hz og verdien -20 på OSD-menyen, se 'Reell datatilordning 3' og finn trinnverdien for -20.

010 (500Hz) 00011 (Step 3) => 01000011 => 43  
(Heksadesimalt): [j][v][ ][Set ID][ ][43][Cr]

\* 3 bits for frekvens og 5 bits for Step gir 8 bits (1 byte). Endre 8 bits til heksadesimal kode

## 20. Innstillingskommando (Kommando: m a)

► Velg kanal til følgende fysiske nummer.

*Sending*

[m][a][ ][Set ID][ ][Data0][ ][Data1][ ][Data2][Cr]

Data00 : Data for høy kanal

Data01 : Data for lav kanal

eks.: Nr. 47 -> 00 2F (2FH)

Nr. 394 -> 01 88 (188H),

DTV Nr. 0 -> Bryr meg ikke

Data02 0x00 : ATV Main, 0x10 : DTV Main, 0x20 : Radio

Intervall for kanaldata

Analog - Min: 00 ~ Maks: 63 (0~99)

Digital - Min: 00 ~ Maks: 3E7 (0~999)

*Bekreftelse*

[a][ ][Set ID][ ][OK/NG][Data][x]

Data min: 00 ~ maks: 7DH

## 21. Legg til / hopp over kanal (kommando: m b)

► Hvis du vil angi status for gjeldende program.

*Sending*

[m][b][ ][Set ID][ ][Data][Cr]

Data 00 : Hoppe over 01 : Add

*Bekreftelse*

[b][ ][Set ID][ ][OK/NG][Data][x]

## 22. Tast (Kommando: m c)

► For å sende tastekode for infrarød fjernkontroll.

*Sending*

[m][c][ ][Set ID][ ][Data][Cr]

Data Sende IR-kode - Se side. 108.

*Bekreftelse*

[c][ ][Set ID][ ][OK/NG][Data][x]

## 23. Kontroller bakgrunnslys (Kommando: m g) (bare på LCD TV)

► For å kontrollere bakgrunnslyset.

*Sending*

[m][g][ ][Set ID][ ][Data][Cr]

Data: data Min: 00 ~ Maks: 64 (\* overfør med heksadesimal kode)

*Bekreftelse*

[g][ ][Set ID][ ][OK/NG][Data][x]

## 24. Velg innsignal (Kommando: x b) (Kilde for hovedbilde)

► For å velge innsignalkilde for hovedbilde.

*Sending*

[x][b][ ][Set ID][ ][Data][Cr]

Data: Struktur

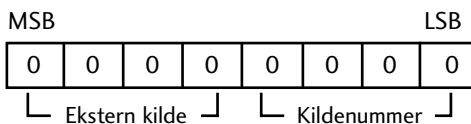

Ekstern kilde				Data
0	0	0	0	DTV
0	0	0	1	Analogue
0	0	1	0	AV
0	1	0	0	Component
0	1	1	0	RGB
0	0	0	1	HDMI

Kildenummer				Data
0	0	0	0	Innsignal1
0	0	0	1	Innsignal2
0	0	1	0	Innsignal3

*Bekreftelse*

[b][ ][Skjermens ID][ ][OK/NG][Data][x]

### \* Reell fargetilordning 3 (Equalizer)

Trinn : OSD	Trinn : OSD
00 : -24	16 : 1
01 : -23	17 : 3
02 : -21	18 : 4
03 : -20	19 : 6
04 : -18	20 : 7
05 : -16	21 : 9
06 : -15	22 : 10
07 : -13	23 : 12
08 : -12	24 : 13
09 : -10	25 : 15
10 : -8	26 : 16
11 : -7	27 : 18
12 : -5	28 : 19
13 : -4	29 : 21
14 : -2	30 : 22
15 : 0	31 : 24

**LG Electronics Inc.**