

تلفاز PLASMA | تلفاز LCD كديب الإرشادات للمالك

طرازات أجهزة التلفزيون
المزودة بشاشة LCD

22/26LG1***
32/37LG1***
42/47LG1***
22/26LG3***
32/37LG3***
42/47LG3***
32LG5***
37/42LG5***
47/52LG5***

طرازات أجهزة التلفزيون
المزودة بشاشة بلازما

32PC5***
42PG1***
50PG1***
42PG2***
50PG2***

يُرجى قراءة هذا الدليل بعناية قبل الشروع في استخدام التلفزيون.

به لإستخدامه في المستقبل.

قم بتسجيل رقم موديل الجهاز ورقم مسلسل الجهاز وجهة صنع الجهاز.
عندما تحتاج للصيانة، أنظر الملصق المرفق على الغطاء الخلفي وقم بإعطاء المعلومات
المدونة عليه للبائع.

استخدام القلب المغناطيسي (يُرجى وضع التلفاز برفق حتى لا يسقط.)
يمكن استخدام القلب المغناطيسي لتقليل الموجات الكهرومغناطيسية عند
توصيل سلك التيار.
كلما كان موقع القلب المغناطيسي أقرب من قابس التيار، كان ذلك أفضل.

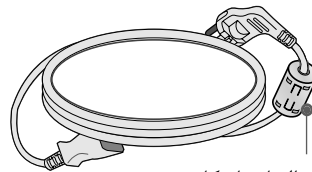

أدخل قابس التيار بإحكام.

الملحقات

تأكد من أن الملحقات التالية مرفقة مع التلفزيون. في حالة عدم وجود أي من هذه الملحقات، يرجى الاتصال بالتاجر الذي اشتريته منه المنتج.

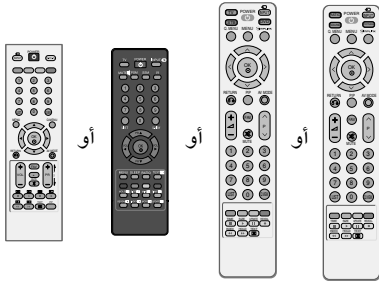

جهاز التحكم عن بُعد

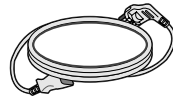

سلك التيار



البطاريات

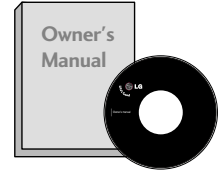

دليل المالك

بالنسبة للطراز 22LG3***, 22LG1***



ماسك الكابلات

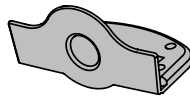

غطاء الحماية

امسح برفق البقعة الملونة على الجزء الخارجي فقط باستخدام قطعة قماش التنظيف المخصصة للجزء الخارجي للمنتج، وذلك في حالة وجود تلوث أو بصمة إصبع على سطح الجزء الخارجي.



فوطية التلميع

لا تمسح بعنف عند إزالة البقعة الملونة. لا تستخدم القوة المفرطة حيث قد تؤدي إلى حدوث خدوش أو تشوه.

لمع الشاشة بواسطة فوطية التلميع. هذه الميزة غير متاحة لكل الطرز.

تلفاز Plasma



غطاء الحماية

القلب المغناطيسي



يُرجى وضع التلفاز برفق حتى لا يسقط.

4 مسامير ملولبة لتجميع أجزاء الحامل (انظر الصفحة ١٢)



الحامل

(انظر الصفحة ١٦)

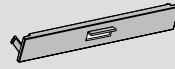

الغطاء

(انظر الصفحة ١٩)

ماسك الكابلات



(بالنسبة للطراز 42/50PG1***)

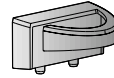

(بالنسبة للطراز 42/50PG2***)

مسامير ملولبة لتجميع أجزاء الحامل (انظر الصفحة ١٢)
(42PG1***, 42PG2***: x4)



حامل الكابلات

42PG1***, 42PG2***: x1
(50PG1***, 50PG2***: x2)

تلفاز LCD

(بالنسبة للطراز 32/37/42LG5***, 26/32/37/42LG3***, 26/32/37/42LG1***)



مسمار واحد لتثبيت الحامل (انظر الصفحة ١٢)

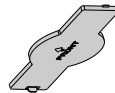

أو
غطاء الحماية



x4



x4

مسامير ملولبة لتجميع أجزاء الحامل (انظر الصفحة ١١) (بالنسبة للطراز 42/37/32/26LG1***, 42/37/32/26LG3***, (32/37/42LG5***,

٥١	توليف البرامج تلقائياً
٥٢	توليف البرامج يدوياً
٥٣	ضبط القنوات
٥٤	تعيين اسم محطة
٥٥	وظيفة الـ Booster
٥٦	تحرير البرامج
٥٧	البرامج المفضلة
٥٨	استدعاء جدول البرامج
٥٩	تأمين المفاتيح (Key Lock)
٦٢	وضم الصات/الفيصيا

التحكم في الصورة

٦٣	المشاهدة من خلال الوضع PIP (صورة داخل صورة)
٦٤	التحكم في حجم الصورة (نسبة الارتفاع إلى العرض) / الضبط المسبق لإعدادات الصورة
٦٦	- وضع الصورة (Picture Mode) - الضبط المسبق
	- التحكم التلقائي في درجة اللون (دافئ) (Warm) /متوسط (Medium) /هادئ (Cool) ((
٦٧	الضبط اليدوي للصورة
	- وضع الصورة (Picture Mode) - الخيار الذي يحدده المستخدم (Mode-User)
٦٨	- درجة اللون (Colour Temperature) - خيار المستخدم
٦٩	تقنية تحسين الصورة (XD)
٧٠	إعدادات الجاما المتقدمة
٧٢	وضع الأفلام المتقدم
٧٣	متقدم (Advanced) - مستوى التعتيم (القتامة) (Black Level)
٧٤	حماية العين
٧٥	إعادة تعيين الصورة (Picture Reset)
٧٦	أسلوب تقليل التصاق الصور (Method (ISM)
٧٧	وضع الصورة الموفر للطاقة
٧٧	مؤشر التشغيل
٧٨	Factory reset (إعادة الضبط على إعدادات المصنع)

الملحقات

الإعداد

٤	عناصر التحكم باللوحة الأمامية
٧	معلومات لوحة التحكم الخلفية
١١	تركيب الحامل
١٣	يُرجى وضع التلفاز برفق حتى لا يسقط
١٤	غطاء خلفي لمنظومة الأسلاك
١٧	الحامل الدوار
١٧	ضبط موضع الشاشة
١٧	الموقع
١٧	نظام Kensington للحماية
١٨	التركيب الحائطي: تركيب أفقي
١٨	للتركيب بالنظام المكتبي
١٩	عدم استخدام حامل من النوع المكتبي
٢٠	توصيل الهوائي

إعداد الأجهزة الخارجية

٢١	إعداد جهاز استقبال HD
٢٤	ضبط DVD (مشغل أقراص الفيديو الرقمية)
٢٧	إعداد VCR (جهاز الفيديو)
٣٠	إعداد سماعة الرأس
٣١	إعداد مصدر الصوت/الفيديو (A/V) الآخر
٣٢	الاستريو الخارجي
٣٢	إعداد إخراج الصوت/الفيديو
٣٣	ضبط الكمبيوتر
٣٦	- إعداد الشاشة لوضع الكمبيوتر (PC)

مشاهدة التلفزيون / التحكم في البرامج

٤٠	مفاتيح التحكم في الريموت كنترول
٤٨	تشغيل الشاشة
٤٨	تحديد البرامج
٤٨	ضبط مستوى الصوت
٤٩	القائمة السريعة
٥٠	اختيار وضبط القوائم التي تظهر على الشاشة

ملحق

- ٩٥. استكشاف الأخطاء وإصلاحها
- ٩٧. الصيانة
- ٩٨. مواصفات المنتج
- ١٠٢. برمجة جهاز التحكم عن بُعد
- ١٠٤. كود IRE (نموذج NEC)
- ١٠٧. ضبط جهاز التحكم الخارجي

التحكم في الصوت واللغة

- ٧٩. أداة ضبط مستوى الصوت تلقائياً (Auto Volume)
- ٨٠. إعدادات الصوت مسبقة الضبط - وضع الصوت (Sound Mode)
- ٨١. ضبط إعداد الصوت - وضع المستخدم (User Mode)
- ٨٢. التوازن (Balance)
- ضبط الخيارات تشغيل/إيقاف (On/Off)
- ٨٣. الخاصة بمكبرات صوت التلفزيون (TV Speakers)
- ٨٤. تحديد مخرج الصوت
- II\I
- ٨٥. - لإستقبال الصوت ستريو / سماعات مزدوجة
- ٨٦. - استقبال NICAM
- ٨٦. - تحديد خرج الصوت الخاص بمكبر الصوت
- ٨٧. - إختيار اللغة على الشاشة (إختيارية)

ضبط الوقت (TIME)

- ٨٨. إعداد الساعة
- ٨٩. ضبط تشغيل/إيقاف الموقت تلقائياً
- ٩٠. ضبط موقت النوم
- ٩١. ضبط إيقاف التشغيل تلقائياً (Auto Shut-off)

TELETEXT (نصوص المعلومات)

- ٩٢. التشغيل / إيقاف التشغيل
- ٩٢. خ نظام النص SIMPLE (بسيط) (إختيارية)
- ٩٣. نص TOP (علوي)
- ٩٣. FASTEXT (النص السريع)
- ٩٤. وظائف خاصة لنصوص المعلومات

عناصر التحكم باللوحة الأمامية

- هذا عرض مبسط للوحة الأمامية. وقد يختلف العرض الموجود هنا عن التلفاز إلى حد ما.
- إذا كان المنتج يحتوي على شريط حماية، فأزل الشريط ثم امسح المنتج باستخدام قطعة قماش مخصصة للتلميع.

تلفاز Plasma: 42/50PG1***

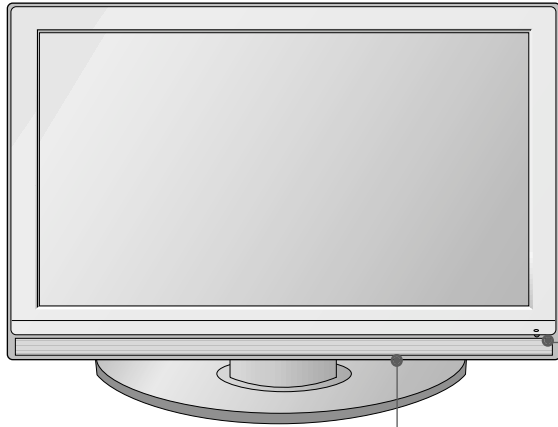

مستشعر التحكم عن بُعد
مؤشر وضع التشغيل

- يضيء باللون الأحمر في وضع الانتظار.
- يضيء باللون الأخضر في حالة تشغيل التلفزيون.



تلفاز Plasma: 42/50PG2***

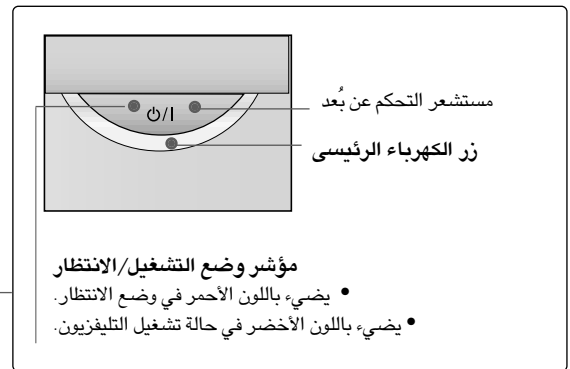
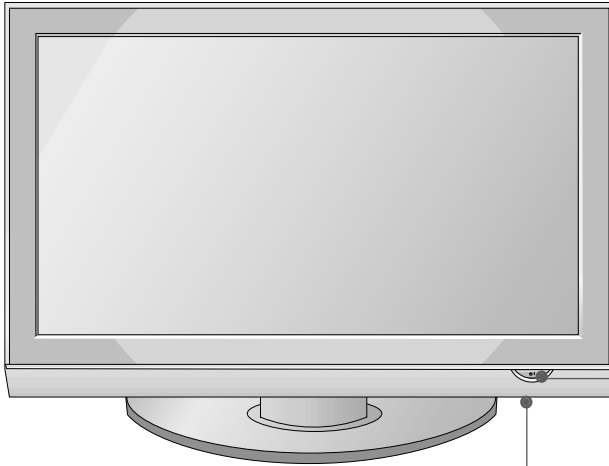

تلفاز Plasma***: 32PC5

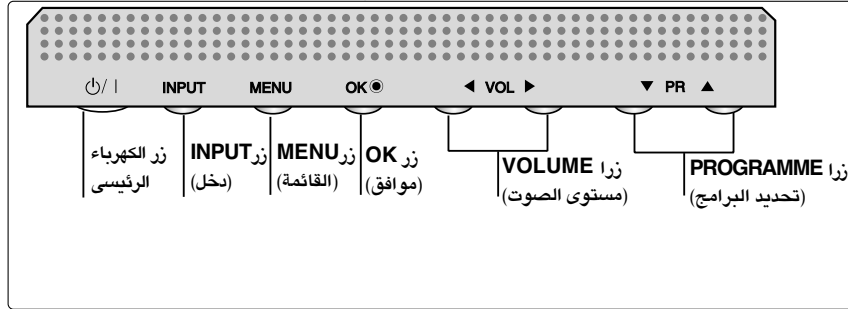
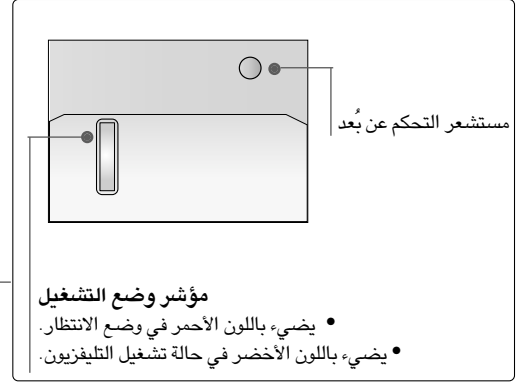
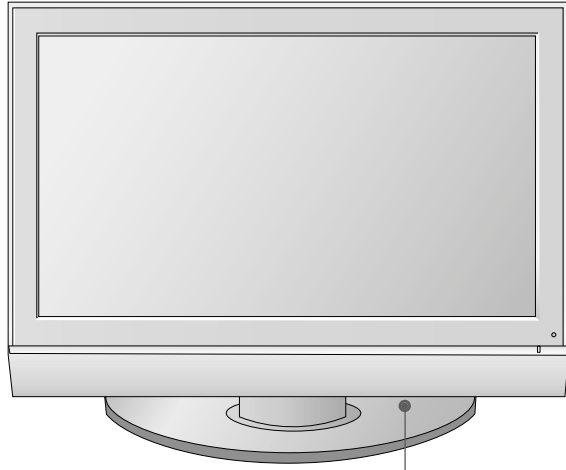

تلفاز LCD : 22LG3***, 22LG1***

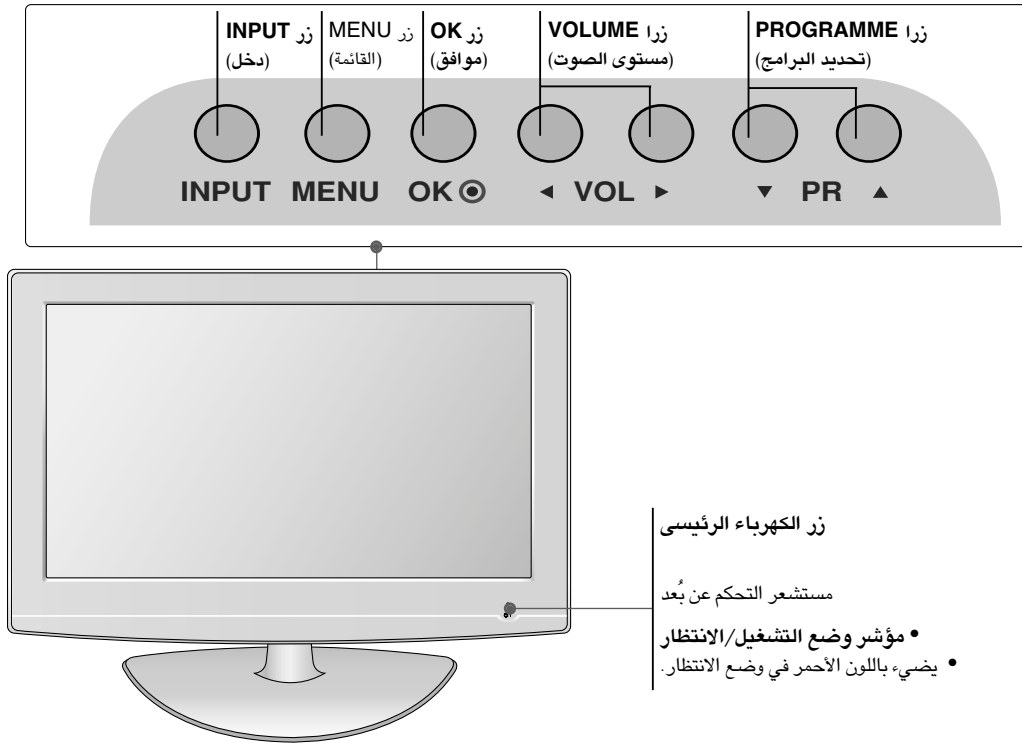

تلفاز LCD : 47/42/37/32/26LG3***, 47/42/37/32/26LG1***, 32/37/42/47/52LG5***,

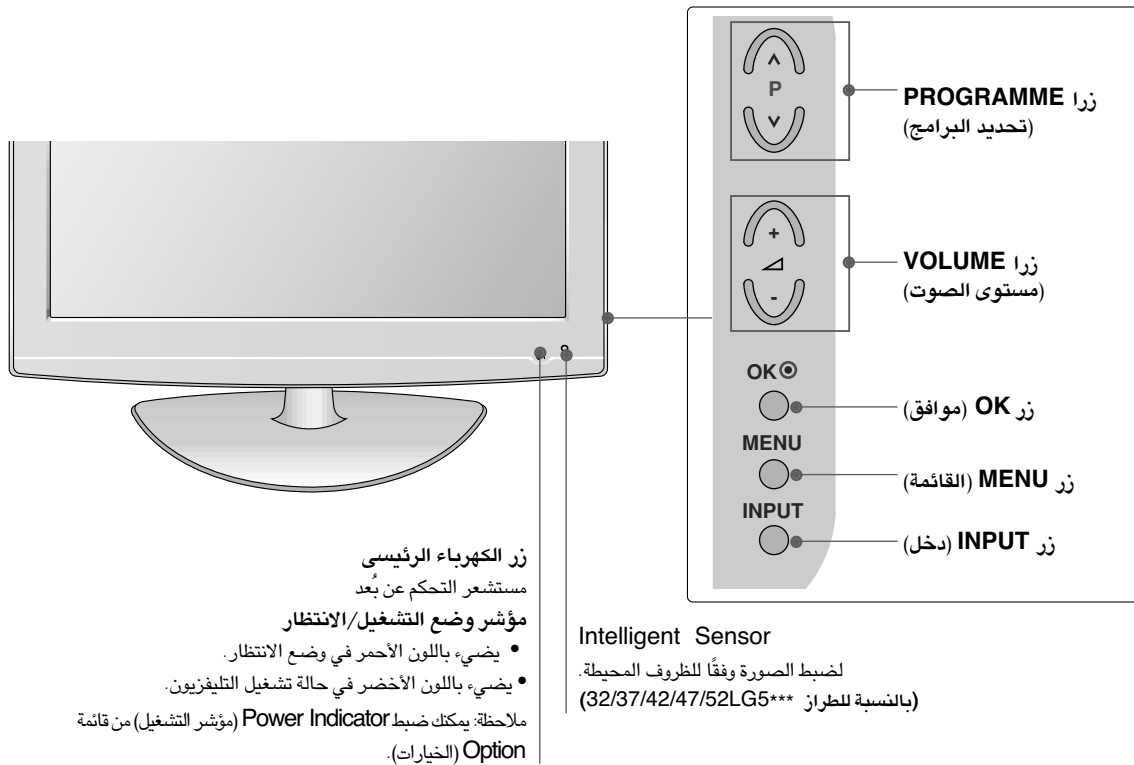

معلومات لوحة التحكم الخلفية

■ يُرجى وضع التلفاز برفق حتى لا يسقط.

تلفاز Plasma

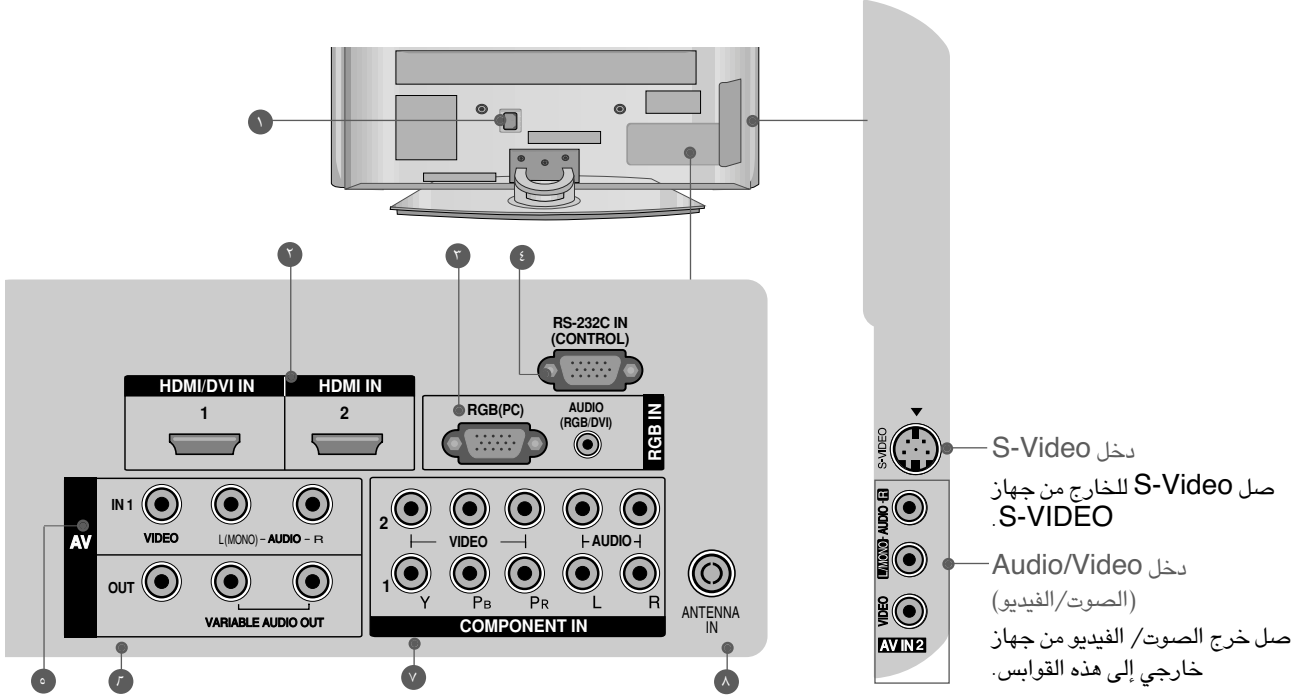

1 دخل المكونات

صل مكون الفيديو/ الصوت للجهاز بهذه القوابس.

2 دخول HDMI

توصيل إشارة HDMI إلى HDMI IN أو إشارة فيديو (DVI) إلى منفذ HDMI/DVI باستخدام كابل DVI إلى HDMI.

3 مقبس سلك التيار

قم بتوصيل مخرج الشاشة من جهاز كمبيوتر/جهاز تلفزيون رقمي (PC) بمنفذ الإدخال المناسب.

4 يوصل منفذ إدخال RS-232C (التحكم والخدمة) المنفذ التسلسلي لأجهزة التحكم بمقبس RS-232C. (هذه الميزة غير متاحة لكل الطرز)

5 دخول Audio/Video (الصوت/الفيديو) (AV IN 1)

صل مخرج الصوت/ الفيديو من جهاز خارجي إلى هذه القوابس.

6 مقابس مخرج الشاشة

يتم توصيل الصوت / الصورة في مقابس جهاز التلفزيون الأخر أو الشاشة لمقابس مخرج الشاشة في الجهاز.

7 خرج صوت متغير

صل مضخم صوت خارجي أو أضف مكبر الأصوات المنخفضة لنظام الصوت المدمج.

8 Input Component (المكون)

صل مكون الفيديو/ الصوت للجهاز بهذه القوابس.

9 دخول الهوائي

قم بتوصيل الإشارات التي يتم إرسالها عبر الأثير بهذا القابس.

معلومات لوحة التحكم الخلفية

■ يُرجى وضع التلفاز برفق حتى لا يسقط.

بالنسبة للطراز 32PC5***

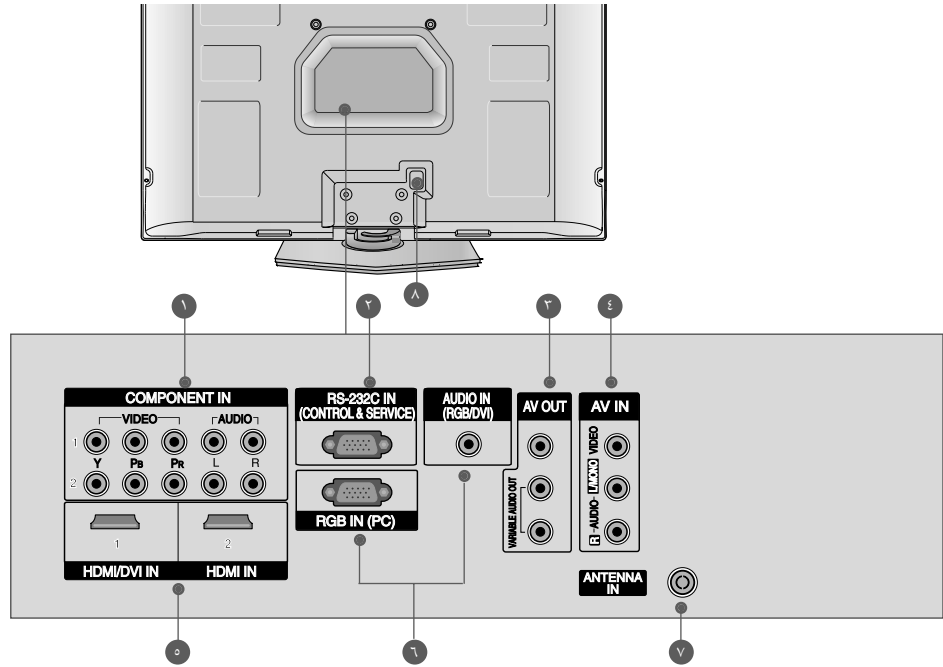

1 دخول Component (المكون) Input

صل مكون الفيديو/ الصوت للجهاز بهذه القوابس.

2 منفذ دخل RS-232C (تحكم- خدمة)

صل المنفذ التسلسلي لأجهزة التحكم بقابس RS-232C في الجهاز. (هذه الميزة غير متاحة لكل الطرز)

3 مقابس مخرج الشاشة

يتم توصيل الصوت / الصورة في مقابس جهاز التلفزيون الأخر أو الشاشة لمقابس مخرج الشاشة في الجهاز.

4 مخرج صوت متغير

صل مضخم صوت خارجي أو أضف مكبر الأصوات المنخفضة لنظام الصوت الجسم.

5 دخول Audio/Video (الصوت/ الفيديو) (AV IN 1)

صل خرج الصوت/ الفيديو من جهاز خارجي إلى هذه القوابس.

6 دخول HDMI

توصيل إشارة HDMI إلى HDMI IN أو إشارة فيديو VIDEO (DVI) إلى منفذ HDMI/DVI باستخدام كابل DVI إلى HDMI.

7 مقبس سلك التيار

قم بتوصيل مخرج الشاشة من جهاز كمبيوتر/جهاز تلفزيون رقمي (PC) بمنفذ الإدخال المناسب.

8 دخول الهوائي

قم بتوصيل الإشارات التي يتم إرسالها عبر الأثير بهذا القابس.

9 دخول المكون

صل مكون الفيديو/ الصوت للجهاز بهذه القوابس.

تلفاز LCD

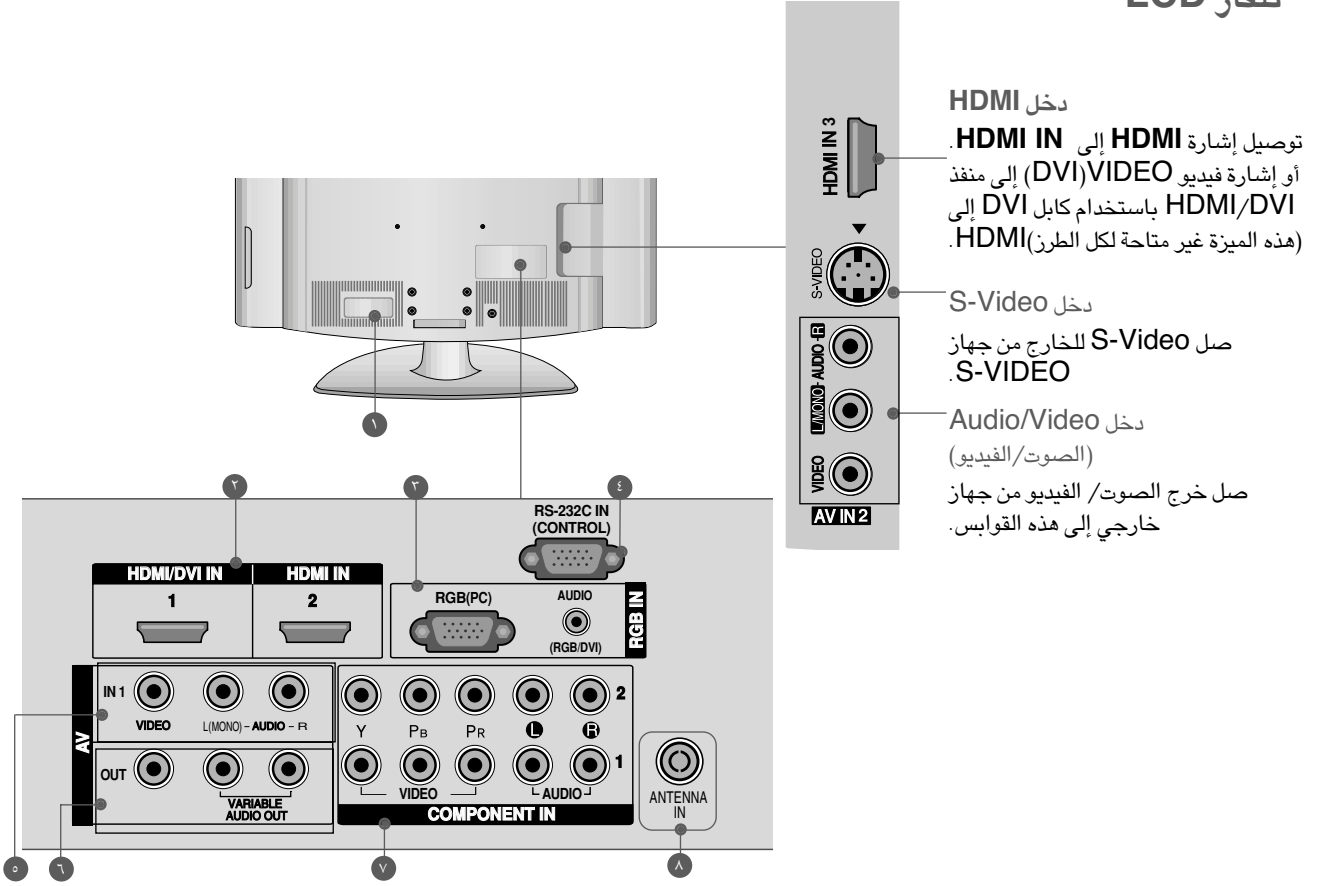

دخول HDMI

توصيل إشارة HDMI إلى **HDMI IN** أو إشارة فيديو (DVI)VIDEO إلى منفذ HDMI/DVI باستخدام كابل DVI إلى HDMI. (هذه الميزة غير متاحة لكل الطرز).

دخول S-Video

صل S-Video للخارج من جهاز S-VIDEO.

دخول Audio/Video

(الصوت/الفيديو)

صل خرج الصوت/ الفيديو من جهاز خارجي إلى هذه القوابس.

٦ مقاس مخرج الشاشة

يتم توصيل الصوت / الصورة في مقاس جهاز التلفزيون الأخر أو الشاشة لمقاس مخرج الشاشة في الجهاز.

٧ خرج صوت متغير

صل مضخم صوت خارجي أو أضف مكبر الأصوات المنخفضة لنظام الصوت المجسم.

٧ Input Component (المكون)

صل مكون الفيديو/ الصوت للجهاز بهذه القوابس.

٨ دخول الهوائي

قم بتوصيل الإشارات التي يتم إرسالها عبر الأثير بهذا القابس.

١ دخول المكون

صل مكون الفيديو/ الصوت للجهاز بهذه القوابس.

٢ دخول HDMI

توصيل إشارة HDMI إلى **HDMI IN** أو إشارة فيديو (DVI)VIDEO إلى منفذ HDMI/DVI باستخدام كابل DVI إلى HDMI.

٢ مقبس سلك التيار

قم بتوصيل مخرج الشاشة من جهاز كمبيوتر/جهاز تلفزيون رقمي (PC) بمنفذ الإدخال المناسب.

٤ يوصل منفذ إدخال RS-232C (التحكم والخدمة) المنفذ التسلسلي لأجهزة التحكم بمقبس RS-232C. (هذه الميزة غير متاحة لكل الطرز)

٥ دخول Audio/Video (الصوت/الفيديو) (AV IN 1)

صل خرج الصوت/ الفيديو من جهاز خارجي إلى هذه القوابس.

معلومات لوحة التحكم الخلفية

■ يُرجى وضع التلفاز برفق حتى لا يسقط.

بالنسبة للطراز 22LG1***, 22LG3***

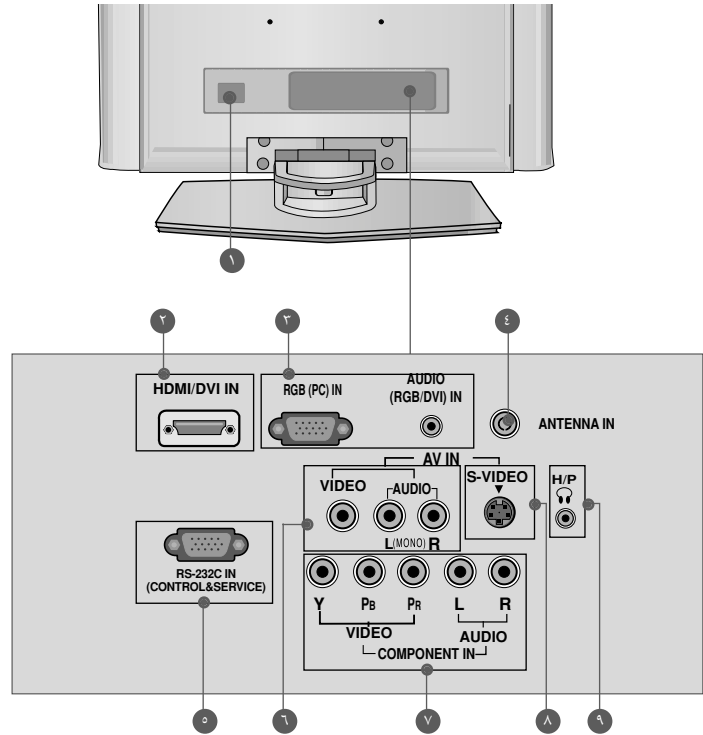

- ١ دخل المكون
صل مكون الفيديو/ الصوت للجهاز بهذه القوابس.
- ٢ دخل HDMI
توصيل إشارة HDMI إلى HDMI IN أو إشارة فيديو VIDEO (DVI) إلى منفذ HDMI/DVI باستخدام كابل DVI إلى HDMI.
- ٣ مقبس سلك التيار
قم بتوصيل مخرج الشاشة من جهاز كمبيوتر/جهاز تلفزيون رقمي (PC) بمنفذ الإدخال المناسب.
- ٤ دخل الهوائي
قم بتوصيل الإشارات التي يتم إرسالها عبر الأثير بهذا القابس.
- ٥ يوصل منفذ إدخال RS-232C (التحكم والخدمة) المنفذ التسلسلي لأجهزة التحكم بمقبس RS-232C.
- ٦ دخل Audio/Video (الصوت/الفيديو)
صل خرج الصوت/ الفيديو من جهاز خارجي إلى هذه القوابس.
- ٧ Component (المكون) Input
صل مكون الفيديو/ الصوت للجهاز بهذه القوابس.
- ٨ دخل S-Video
صل S-Video للخارج من جهاز S-VIDEO.
- ٩ دخل سماعة الرأس

تركيب الحامل

تلفاز LCD: 26/32/37/42LG1***, 26/32/37/42LG3***, 32/37/42LG5***

■ يُرجى وضع التلفاز برفق حتى لا يسقط.

■ عند تجميع الحامل من النوع المكتبي، تأكد من إحكام ربط المسامير المولوب بشكل تام.

(في حالة عدم إحكام ربطه بشكل تام، قد يميل المنتج إلى الأمام بعد التثبيت.) في حالة قيامك بربط المسامير المولوب بقوة مفرطة، قد ينحرف المسامير المولوب عن المكان المخصص لربطه.

١ ضع المنتج بحرص بحيث تكون الشاشة لأسفل على سطح وضعت عليه وسادة لحماية الجهاز والشاشة من التعرض للتلف.

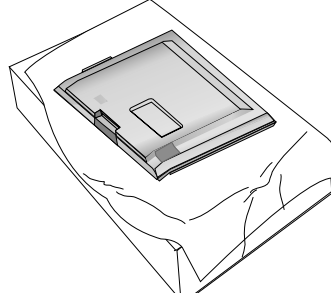

٢ قم بتجميع أجزاء جسم الحامل مع قاعدة التلفاز.

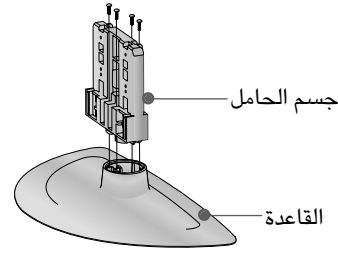

(بالنسبة للطراز 22LG1***, 22LG3***)

جسم الحامل

القاعدة

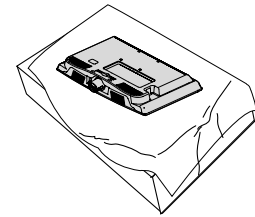

١ ضع المنتج بحرص بحيث تكون الشاشة لأسفل على سطح وضعت عليه وسادة لحماية الجهاز والشاشة من التعرض للتلف.

٢ قم بتجميع أجزاء جسم الحامل مع قاعدة التلفاز. أدخل جسم الحامل في قاعدة غطاء حتى تسمع صوت طقطقة.

٣ قم بتجميع حامل المنتج وتركيبه بالمنتج كما هو موضح.

٣ قم بتجميع حامل المنتج وتركيبه بالمنتج كما هو موضح.

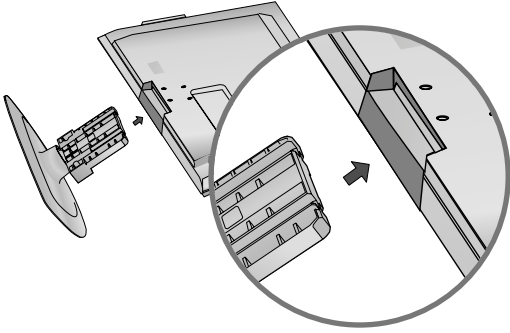

٤ قم بتثبيت المسامير المولوبة الأربعة جيداً في الثقوب الموجودة في الجزء الخلفي من المنتج.

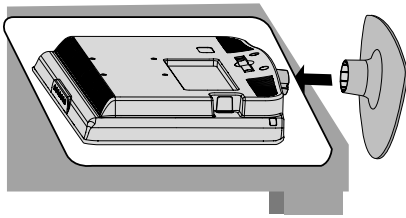
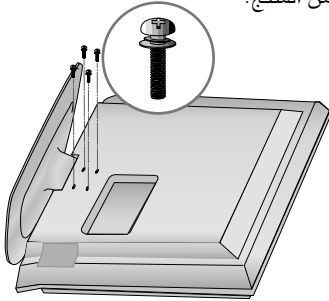

تركيب الحامل تلفاز Plasma (بالنسبة للطراز 32PC5***, 42PG1***, 42PG2***)

■ يُرجى وضع التلفاز برفق حتى لا يسقط.

■ عند تجميع الحامل من النوع المكتبي، تأكد من إحكام ربط المسامير المولوب بشكل تام. (في حالة عدم إحكام ربطه بشكل تام، قد يميل المنتج إلى الأمام بعد التثبيت.) في حالة قيامك بربط المسامير المولوب بقوة مفرطة، قد ينحرف المسامير المولوب عن المكان المخصص لربطه.

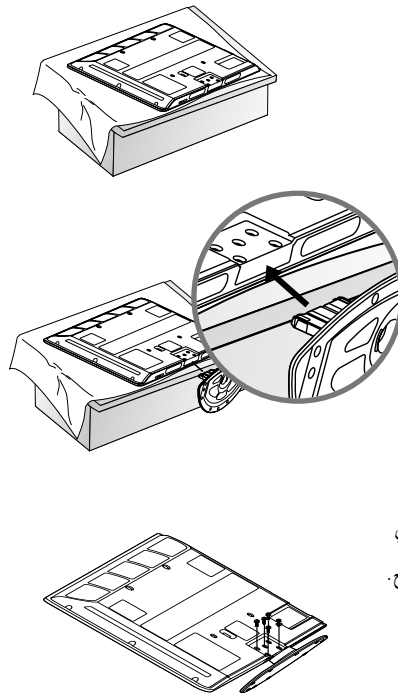
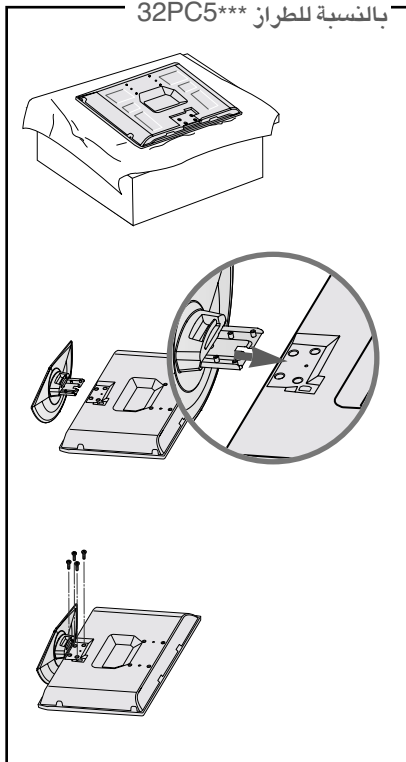

١ ضع المنتج بحرص بحيث تكون الشاشة لأسفل على سطح وضعت عليه وسادة لحماية الجهاز والشاشة من التعرض للتلف.

٢ قم بتجميع حامل المنتج وتركيبه بالمنتج كما هو موضح.

٣ قم بتثبيت المسامير المولوبة الأربعة جيداً في الثقوب الموجودة في الجزء الخلفي من المنتج.

توصيل التلفزيون بالمكتب (طراز 26/32/37/42LG1***, 26/32/37/42LG3***, 32/37/42LG5*** فقط)

. يجب تثبيت التلفاز بمنضدة حتى لا يمكن تحريكه إلى الأمام/الخلف، مما قد يسبب الإصابة الجسدية أو تلف المنتج. استخدم فقط أحد المسامير المرفقة.

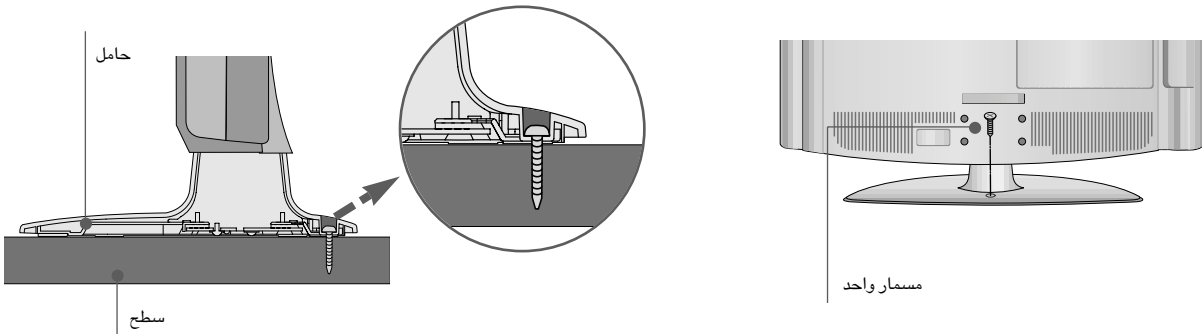

ملاحظة !

◀ لمنع سقوط التلفاز، يجب تثبيته بإحكام على سطح/حائط وفقاً لإرشادات التركيب. فقد يؤدي القيام بقلب الجهاز أو إمالة أو القيام بهزه إلى التعرض لإصابة جسدية.

يرجى وضع التلفاز برفق حتى لا يسقط.

- يجب شراء المكونات اللازمة لتثبيت التلفاز على الحائط من السوق.
- ضع التلفاز بالقرب من الحائط لتجنب احتمال سقوطه في حالة دفعه.
- تُعد الإرشادات الموضحة أدناه طريقة آمنة لتركيب المنتج، وتتم من خلال تركيبه على الحائط بحيث لا يسقط عند سحبه إلى الأمام، وسوف تمنع هذه الإرشادات المنتج من السقوط للأمام وإلحاق الأذى بالأشخاص. وستحفظ تلك الإرشادات كذلك المنتج من التلف بسبب السقوط. يرجى الحرص كذلك على عدم قيام الأطفال بالتسلق أو التعلق بالمنتج.

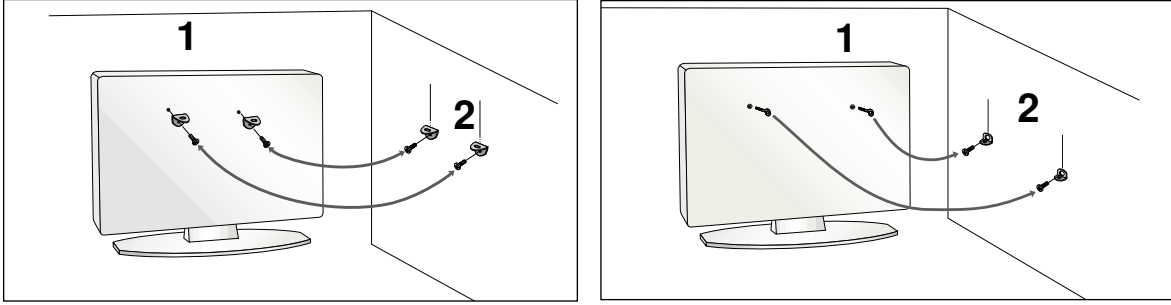

١ استخدم المسامير ذات العروة أو المسامير الملولبة لرفوف التلفزيون لتركيب المنتج على الحائط كما هو موضح بالصورة. إذا كان المنتج يحتوي على المسامير الملولبة في موضع المسامير ذات العروة، فقبل إدخال المسامير ذات العروة، قم بفك المسامير الملولبة. * أدخل المسامير ذات العروة أو المسامير الملولبة لرفوف التلفزيون وأحكام ربطها جيداً في الثقوب العلوية.

٢ ركب رفوف التعليق بالمسامير الملولبة على الحائط (لا تكون هذه الأجزاء متوفرة كجزء من المنتج، بل يلزم شراؤها منفصلاً). قم بمساواة ارتفاع أجزاء رف التعليق المثبت على الحائط.

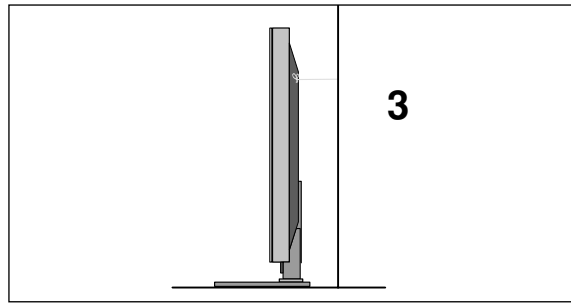

٣ استخدم حبلًا قويًا لربط المنتج (لا يكون متوفرًا كجزء من المنتج، بل يتم شراؤه منفصلاً). تعد الطريقة الأكثر أمانًا هي ربط الحبل بحيث يكون في وضع أفقي بين الحائط والمنتج.

ملاحظة !

- ◀ عند نقل المنتج إلى مكان آخر، قم بفك الحبل أولاً.
- ◀ استخدم حاملًا مخصصًا للمنتج أو خزانة كبيرة وقوية بشكل كاف يتناسب مع حجم ووزن المنتج.
- ◀ لاستخدام المنتج بشكل آمن، تأكد من أن ارتفاع الرف المثبت على الحائط هو نفس ارتفاع المنتج.

غطاء خلفي لمنظومة الأسلاك

■ قد تختلف الصورة الموضحة عن التلفاز الذي قمت بشرائه.

تلفاز Plasma

42/50PG1***

صل الكابلات حسب ما تقتضي الضرورة.

١ لتوصيل جهاز إضافي: انظر قسم توصيل الأجهزة الخارجية.

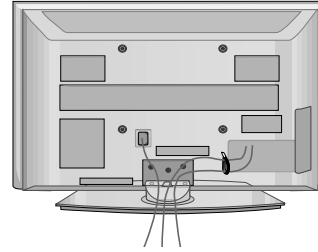

٢ أعد تركيب ماسك الكابلات كما هو موضح.

42/50PG2***

١ صل الكابلات حسب ما تقتضي الضرورة.

لتوصيل جهاز إضافي: انظر قسم توصيل الأجهزة الخارجية.

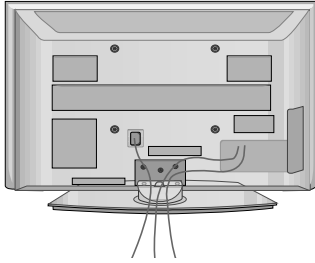

٢ أعد تركيب ماسك الكابلات كما هو موضح.

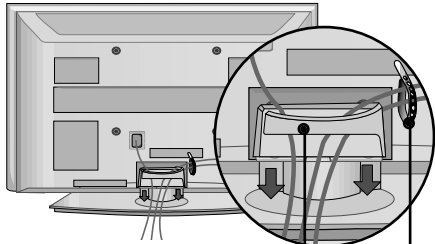

قم بتثبيت حامل الكابلات على النحو الموضح، ثم قم بتجميع الكابلات.

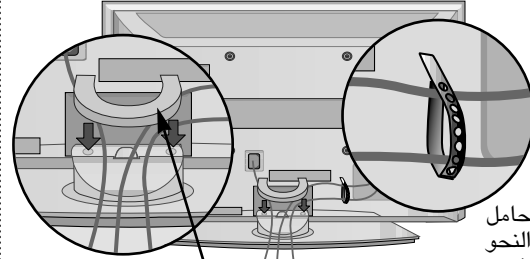

ماسك الكابلات

قم بتثبيت حامل الكابلات على النحو الموضح، ثم قم بتجميع الكابلات.

كيفية فك ماسك الكابلات

اقبض على ماسك الكابلات بكلتا يديك واسحبه لأعلى.

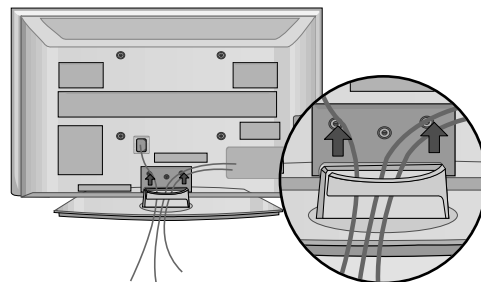
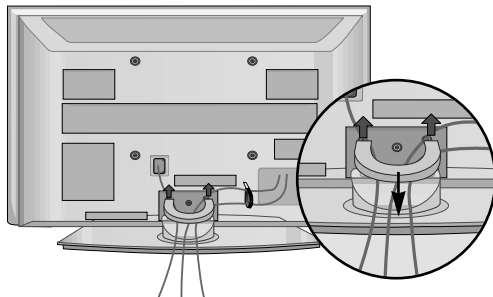

بالنسبة للطراز 42PG1***، اضغط على منتصف ماسك الكابلات ثم ارفعه إلى أعلى.

ملاحظة !

◀ تجنب استخدام ماسك الكابلات لرفع التلفاز.
- حيث قد يؤدي سقوط المنتج إلى تعريضك للإصابة أو إلى كسر الجهاز.

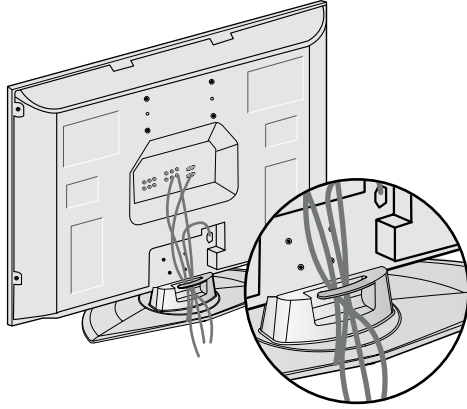

بالنسبة للطراز 32PC5***

ركب الكابلات كما هو موضح في الصورة.

غطاء خلفي لمنظومة الأسلاك

تلفاز LCD

صل الكابلات حسب ما تقتضي الضرورة.

لتوصيل جهاز إضافي: انظر قسم توصيل الأجهزة الخارجية.

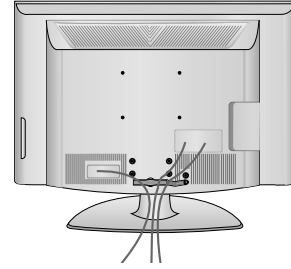

١

أعد تركيب ماسك الكابلات كما هو موضح.

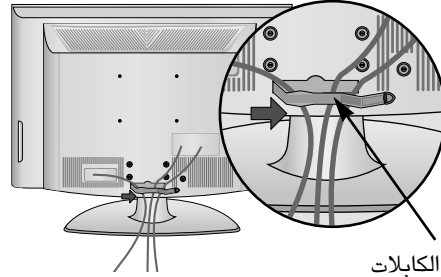

٢

ماسك الكابلات

قم بتثبيت حامل الكابلات على النحو الموضح، ثم قم بتجميع الكابلات.

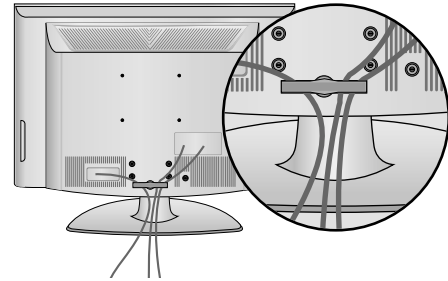

٣

ملاحظة !

◀ تجنب استخدام ماسك الكابلات لرفع التلفاز.
- حيث قد يؤدي سقوط المنتج إلى تعريضك للإصابة أو إلى كسر الجهاز.

غطاء خلفي لمنظومة الأسلاك

بالنسبة للطراز 22LG3***

صل الكابلات حسب ما تقتضي الضرورة.

لتوصيل جهاز إضافي: انظر قسم توصيل الأجهزة الخارجية.

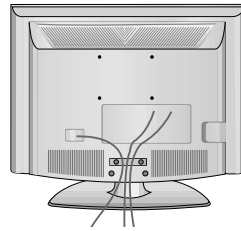

أعد تركيب ماسك الكابلات كما هو موضح.

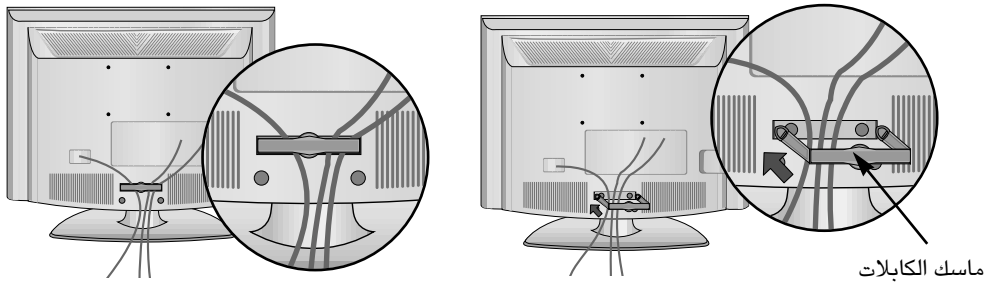

ماسك الكابلات

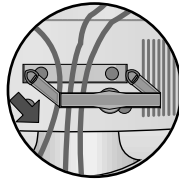

كيفية فك ماسك الكابلات

◀ أمسك ماسك الكابلات بيديك الاثنتين واسحبه إلى الخلف.

ملاحظة !

◀ تجنب استخدام ماسك الكابلات لرفع التلفزيون.
- حيث قد يؤدي سقوط المنتج إلى تعريضك للإصابة أو إلى كسر الجهاز.

توصيل سلك التيار (بالنسبة للطراز 32PC5***)

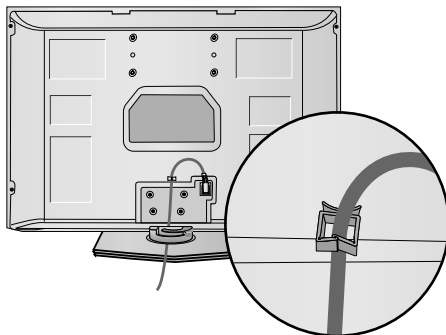

بعد توصيل سلك التيار بطرف إدخال التيار المتردد، أزل مسمار الربط الموجود بالفتحة بالغطاء الخلفي وثبت سلك التيار في الجانب الخلفي للتلفاز باستخدام كتيفة لتثبيت سلك التيار.

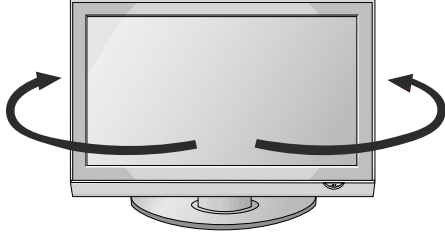

• نطاق الإمالة

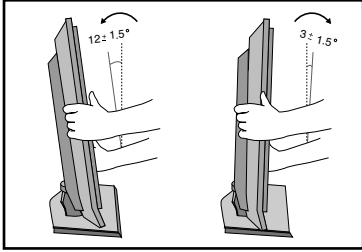

الحامل الدوار

هذه الميزة غير متاحة لكل الطرز

بعد تثبيت التلفاز، يمكنك ضبطه يدوياً إلى اليسار أو اليمين بزاوية تبلغ ٢٠ درجة للائم موضع المشاهدة.

ضبط موضع الشاشة

(بالنسبة للطراز 22LG1***, 22LG3***)

■ وقد يختلف العرض الموجود هنا عن التلفاز إلى حد ما.

اضبط موضع اللوحة بعدة طرق مختلفة حتى تصل إلى الموضع الأمثل الذي يناسبك.

الموقع (بالنسبة للطراز 22LG1***, 22LG3***)

ضع الجهاز في مكان لا يسمح بسقوط الضوء الساطع أو أشعة الشمس مباشرة على الشاشة. وينبغي الحرص على ألا يتعرض الجهاز لأية اهتزازات غير ضرورية أو رطوبة أو أتربة أو حرارة. كذلك يُراعى وضع الجهاز في مكان يسمح بسريان تيار هوائي. ويجب ألا تتم تغطية فتحات التهوية الموجودة بالجانب الخلفي. وفي حالة العزم على تثبيت جهاز التلفزيون على الحائط، يجب تثبيت واجهة توصيل VESA قياسية (أجزاء اختيارية) بالجانب الخلفي من الجهاز. وعند تركيب الجهاز لاستخدام كتيفة التثبيت على الحائط (أجزاء اختيارية)، ينبغي تثبيتها جيداً حتى لا يتعرض الجهاز للسقوط.

نظام Kensington للحماية (بالنسبة للطراز 22LG1***, 22LG3***)

- هذا التلفزيون مجهز بموصل نظام حماية Kensington في اللوحة الخلفية

للحصول على تفاصيل عملية التركيب واستخدام نظام حماية Kensington، يُرجى الرجوع إلى دليل المستخدم المرفق بنظام حماية Kensington.

- لمزيد من المعلومات، يرجى زيارة موقع شركة Kensington على الإنترنت وهو

<http://www.kensington.com>. تقوم شركة Kensington ببيع أنظمة الحماية الخاصة بالمعدات الإلكترونية باهظة الثمن، مثل أجهزة الكمبيوتر المحمولة وأجهزة العرض المزودة بشاشة LCD.

ملاحظة

- نظام حماية Kensington من الملحقات الاختيارية.

ملاحظة

أ. إذا كان ملمس التلفزيون بارداً، فقد يحدث "وميض" خفيف عند بدء تشغيله.

ويعد هذا أمراً طبيعياً، ولا يشير ذلك إلى وجود أي عطل بالتلفزيون.

ب. قد تظهر بعض النقاط الدقيقة على الشاشة على شكل بقع حمراء أو خضراء أو

زرقاء. ولكن لا يؤثر ذلك سلباً على أداء الشاشة.

ج. تجنب لمس شاشة LCD أو الضغط عليها بإصبعك (أصابعك) لفترات زمنية

طويلة. فقد ينجم عن ذلك ظهور بعض آثار التشوه المؤقت على الشاشة.

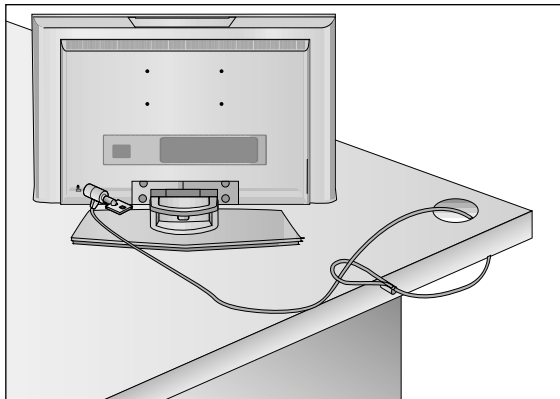

- يمكن تثبيت جهاز التلفزيون بطرق مختلفة، فيمكن تثبيته على الحائط أو على سطح مكتب، وما إلى ذلك.
- تم تصميم التلفزيون بحيث يتم تثبيته في وضع أفقي.

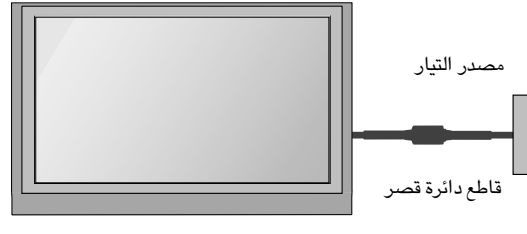

التوصيل الأرضي

احرص على توصيل السلك الأرضي للحيلولة دون التعرض لصدمات كهربية. فإن كان التوصيل الأرضي غير ممكن، فيجب الاستعانة بفني كهربائي متخصص لتثبيت قاطع دائرة منفصل. وتجدر الإشارة إلى أنه لا يجب عمل التوصيل الأرضي للوحدة عن طريق توصيلها بأسلاك التلفزيون أو مانعات الصواعق أو مواسير الغاز.

التركيب الحائطي: تركيب أفقي

للحصول على التهوية الملائمة، اترك فراغاً بمقدار أربع بوصات من كل جانب ومن الجدار أيضاً.

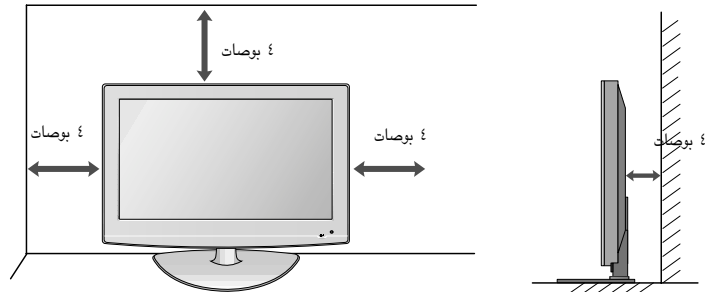

للتثبيت بالنظام المكتبي

للحصول على التهوية الملائمة، اترك فراغاً بمقدار أربع بوصات من كل جانب ومن الجدار أيضاً. يمكن الحصول على المعلومات التفصيلية المتعلقة بعملية التثبيت من التاجر، انظر التركيب الاختياري للرف المائل المثبت على الجدار" و "دليل الإعداد". نوصي باستخدام دعامة تعليق على الحائط من شركة LG عند تعليق التلفاز على الحائط.

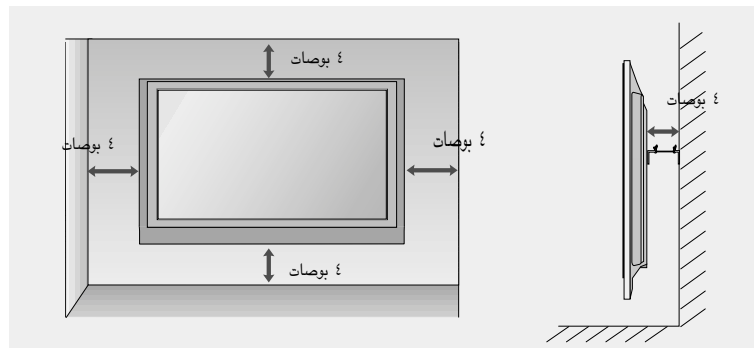
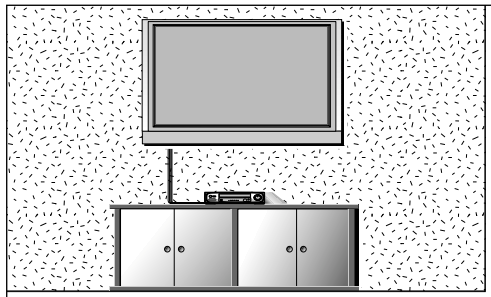

عدم استخدام حامل من النوع المكتبي

عند تثبيت الوحدة التي يتم تعليقها على الحائط، استخدم غطاء الحماية للتثبيت على الحامل من النوع المكتبي.

تلفاز Plasma

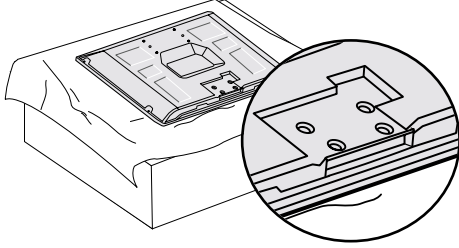

أو

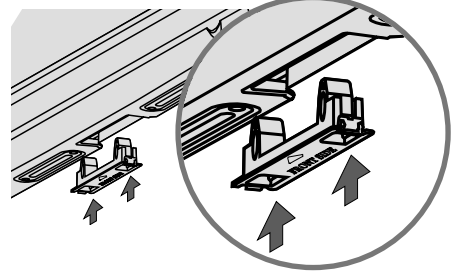

أدخل غطاء الحماية في التلفاز حتى يستقر في مكانه.

تلفاز LCD

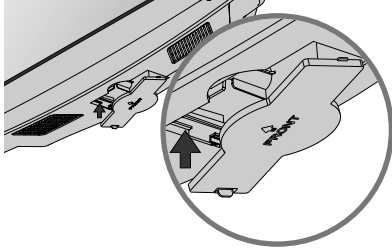

أو

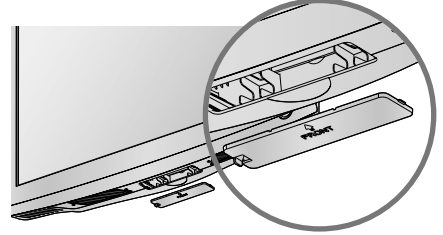

بالنسبة للطرز 22LG3***

١ قم بفك المسامير من التلفاز.

٢ قم بفتي جسم المفصلة واسحبه إلى الخلف.

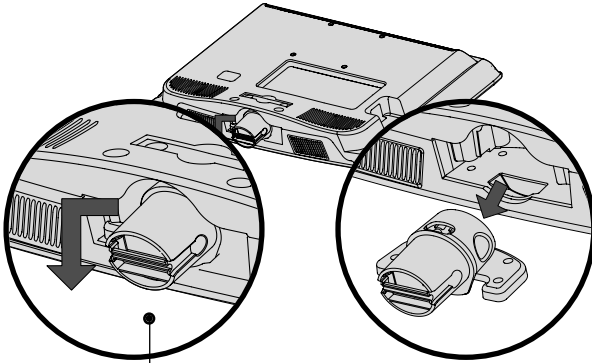
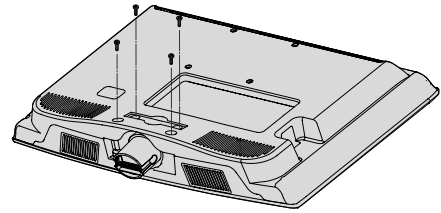

HINGE BODY

٣ أدخل غطاء الحماية في التلفاز.

٤ قم بفتح جسم المفصلة واسحبه إلى الخلف. قم بفتح جسم المفصلة واسحبه إلى الخلف.

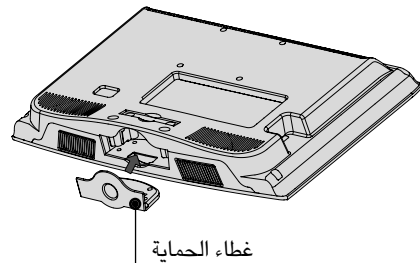
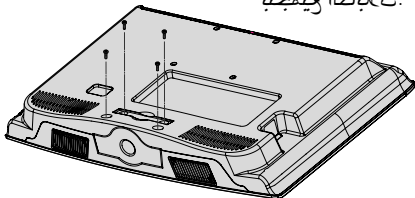

غطاء الحماية

■ لمنع تلف الجهاز؛ لا تصل أي سلك كهرباء حتى تنتهي من عملية توصيلاته بالكامل.

توصيل الهوائي

- للحصول على أعلى جودة للصورة؛ اضبط اتجاه الهوائي.
- كابل الهوائي والمحول ليسا مرفقين.

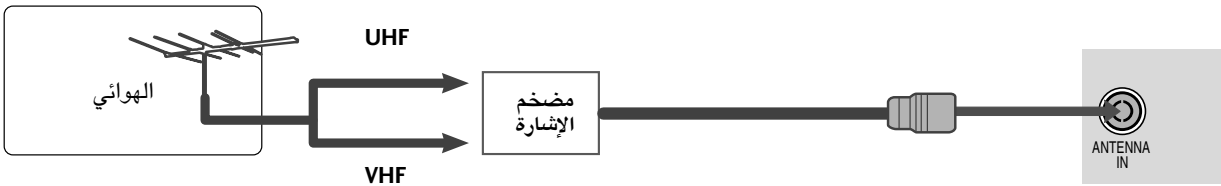
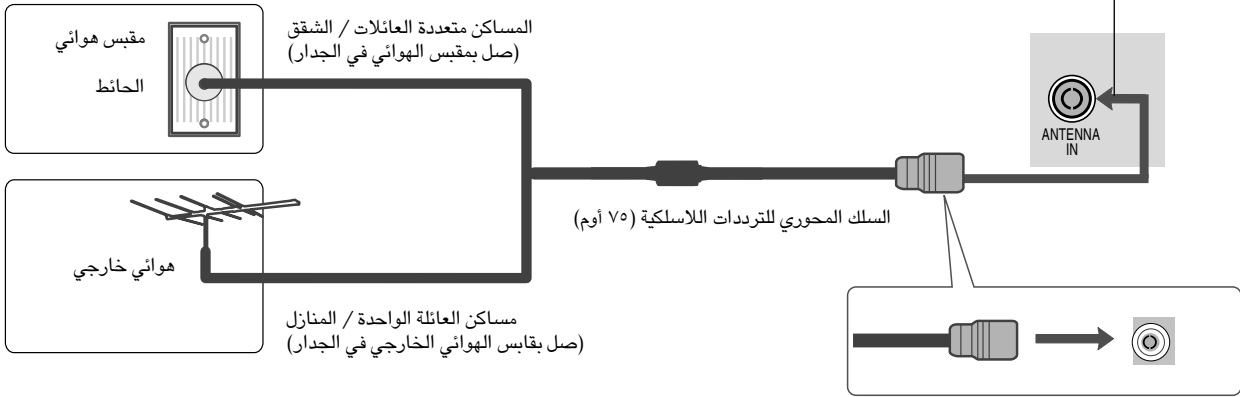
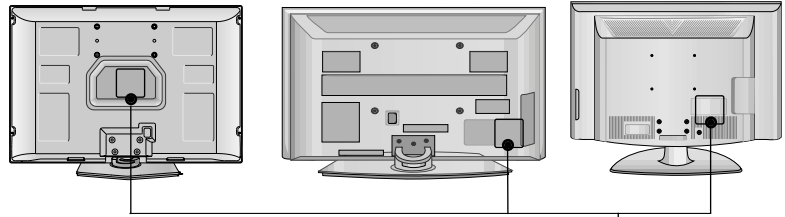

- للحصول على صورة عالية الجودة في المناطق ضعيفة الاستقبال؛ ركب مضخم استقبال الإشارة في الهوائي كما هو موضح ناحية اليمين.
- في حالة تقسيم الإشارة بين تلفازين، استخدم مقسم إشارة الهوائي لتوصيل.

إعداد الأجهزة الخارجية

- لمنع تلف الجهاز؛ لا تصل أي سلك كهرباء حتى تنتهي من عملية توصيلاته بالكامل.
- يستخدم هذا الجزء من قسم "إعداد الأجهزة الخارجية" بشكل أساسي صوراً لطرز أجهزة التلفزيون المزودة بشاشة Plasma.
- يرجى وضع التلفاز برفق حتى لا يسقط.

إعداد جهاز استقبال HD عند التوصيل بكابل مكون

١ صل مخارج الفيديو (Y, PB, PR) الخاصة بصندوق الجهاز العلوي الرقمي بقوابس **COMPONENT IN VIDEO** (مكون الفيديو (ث صاً بؤاً) في الجهاز.

٢ صل مخارج الصوت الخاصة بصندوق الجهاز العلوي الرقمي بقوابس **COMPONENT IN AUDIO** (مكون الصوت) في الجهاز.

٣ شغل صندوق الجهاز العلوي الرقمي. (ارجع إلى "دليل المالك" للتعرف على صندوق الجهاز العلوي الرقمي).

٤ اختر مصدر دخل **Component1** (مكون) باستخدام زر **INPUT** (دخل) في جهاز التحكم عن بعد. - عند التوصيل مع **Component IN2**، اختر مصدر دخل **Component2** (تركيب الحامل الخاص بالطرز 22LG3***).

الإشارة	Component 1/2	HDMI1/DVI HDMI3 ,HDMI2(22LG3*** (بالنسبة للطرز:22LG5***/32/37/42/47/52)
480i/576i	نعم	لا
480p/576p	نعم	نعم
720p/1080i	نعم	نعم
1080p	نعم	نعم
	(60Hz ,50Hz ,30Hz ,24Hz)	(بالنسبة للطرز: 60Hz ,50Hz) (22LG3*** - بالنسبة للطرز) (60Hz ,50Hz)

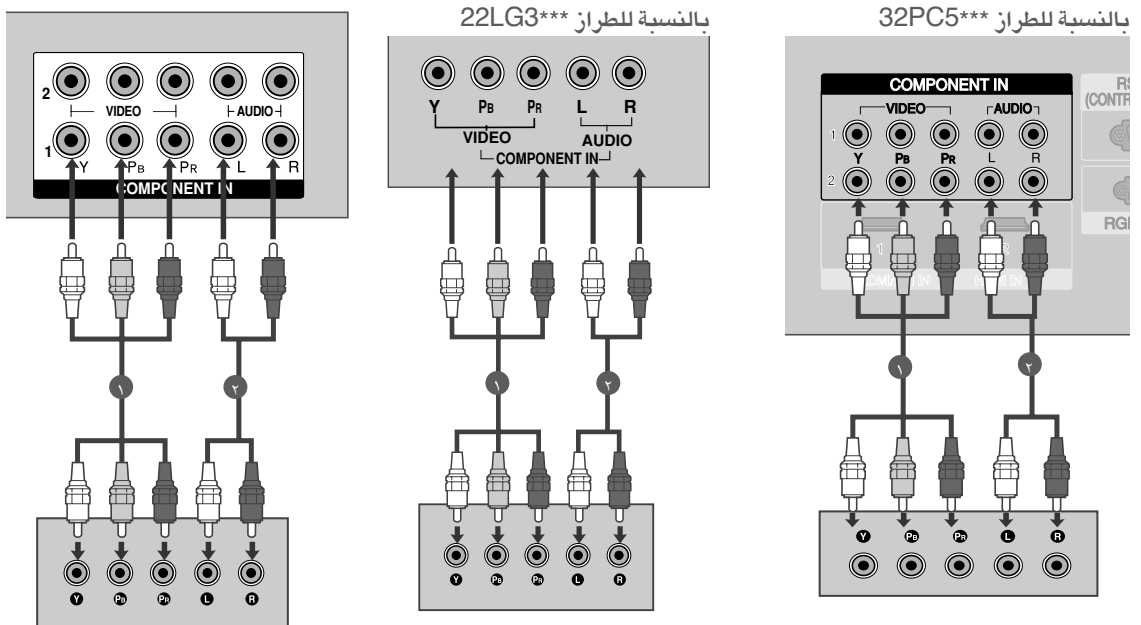

عند التوصيل بكابل HDMI

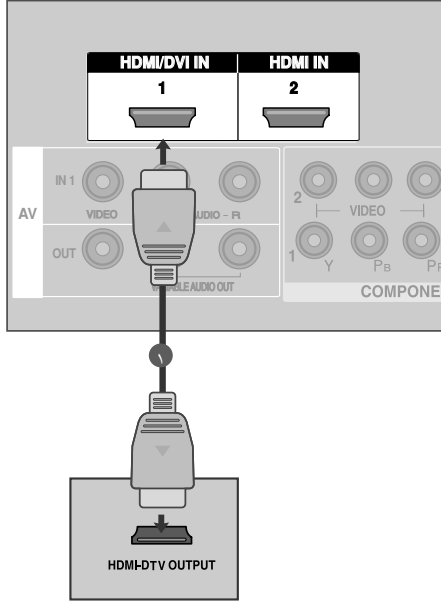

١ قم بتوصيل خرج HDMI الخاص بصندوق الجهاز العلوي الرقمي بقابس (بالنسبة للطرز 32/37/42/47/52LG5*** أو HDMI IN3) أو تركيب الحامل الخاص بالطرز 22LG3*** (HDMI IN1، HDMI IN2) في الجهاز.

٢ اختر مصدر دخل (بالنسبة للطرز 32/37/47/52LG5*** أو HDMI 3) أو HDMI 1/DVI، HDMI 2 (22LG3***) باستخدام الزر INPUT (إدخال) في جهاز التحكم عن بعد.

٣ شغل صندوق الجهاز العلوي الرقمي. (ارجع إلى "دليل المالك" للتعرف على صندوق الجهاز العلوي الرقمي).

بالنسبة للطرز 22LG3***

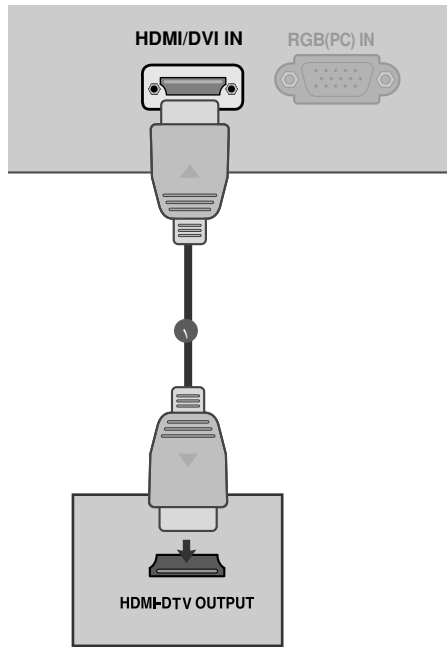

بالنسبة للطرز 32PC5***

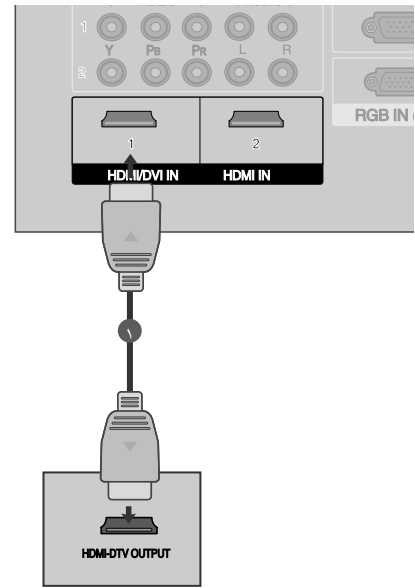

ملاحظة !

- يمكن للتلفزيون استقبال إشارات الفيديو والصوت في وقت واحد من خلال كابل HDMI.
- إذا كان صندوق الجهاز العلوي الرقمي يدعم خاصية Auto HDMI (HDMI تلقائي)، فسيتم ضبط مستوى دقة صندوق الجهاز العلوي الرقمي تلقائياً على ٧٢٠×١٢٨٠ بكسل.
- أما إذا كان صندوق الجهاز العلوي الرقمي لا يدعم خاصية Auto HDMI (HDMI تلقائي)، فيجب ضبط الدقة المناسبة للخروج للحصول على أفضل جودة للصورة، قم بضبط دقة الخرج لصندوق الجهاز العلوي الرقمي على ٧٢٠×١٢٨٠ بكسل (32/37/47/52LG5***, 42LG31F**, ١٠٨٠p/١٠٨٠i×١٩٢٠).

عند التوصيل بكابل HDMI إلى DVI

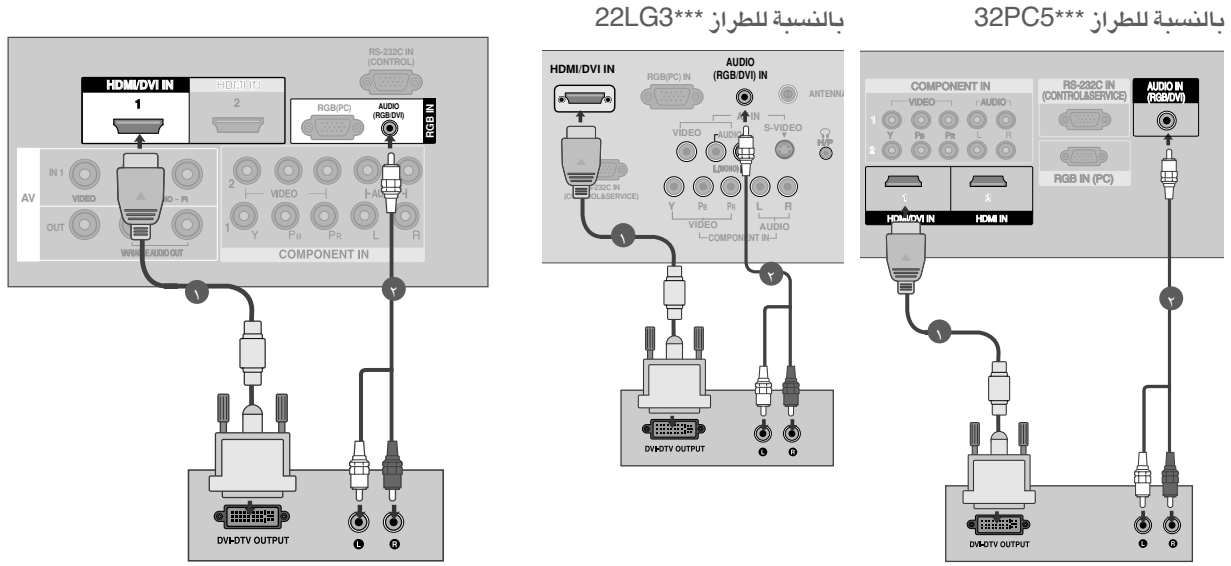

١ قم بتوصيل خرج DVI الخاص بصندوق الجهاز العلوي الرقمي بقابس HDMI/DVI IN1 في الجهاز.

٢ قم بتوصيل مخرج الصوت الخاص بصندوق الجهاز العلوي الرقمي بقابس الصوت (AUDIO/RGB/DVI) الموجود بالجهاز.

٣ شغل صندوق الجهاز العلوي الرقمي. (ارجع إلى "دليل المالك" للتعرف على صندوق الجهاز العلوي الرقمي.)

٤ اختر مصدر دخل HDMI 1/DVI باستخدام الزر INPUT (إدخال) في جهاز التحكم عن بعد.

ملاحظة !

- ◀ في حالة وجود خرج قبط بالكمبيوتر وعدم وجود خرج قنطفة؛ ففي هذه الحالة يلزم إجراء توصيل صوتي منفصل
- ◀ أما إذا كان صندوق الجهاز العلوي الرقمي لا يدعم خاصية Auto DVI (DVI تلقائي)، فيجب ضبط الدقة المناسبة للخرج.

ضبط DVD (مشغل أقراص الفيديو الرقمية)

عند التوصيل بكابل مكون

١ صل مخارج الفيديو (PR, PB, Y) الخاصة بمشغل أقراص الفيديو الرقمية بقوابس **COMPONENT IN VIDEO** مكون الفيديو (PR, PB, Y) في الجهاز.

٢ صل مخارج الصوت الخاصة بمشغل أقراص الفيديو الرقمية بقوابس **COMPONENT IN AUDIO** (مكون الصوت) في الجهاز.

٣ شغل مشغل أقراص الفيديو الرقمية طبط ثم أدخل قرص DVD.

٤ اختر مصدر دخل **Component1** (مكون) باستخدام زر **INPUT** (دخل) في جهاز التحكم عن بعد. في حالة التوصيل بمدخل المكون ٢ (**COMPONENT IN2**)، قم بتحديد مصدر إدخال المكون (**Component2**) (تركيب الحامل الخاص بالطراز 22LG3***).

٥ ارجع إلى "دليل مشغل الأقراص الرقمية" لمعرفة إرشادات التشغيل.

منافذ دخل المكون

للحصول على صورة عالية الجودة؛ صل مشغل الأقراص الرقمية بمنافذ دخل المكون كما هو موضح أدناه.

PR	PB	Y	منافذ المكون في التلفاز.
PR	PB	Y	منافذ خرج الفيديو في مشغل أقراص الفيديو الرقمية.
R-Y	B-Y	Y	
Cr	Cb	Y	
Pr	Pb	Y	

بالنسبة للطراز 22LG3***

بالنسبة للطراز 32PC5***

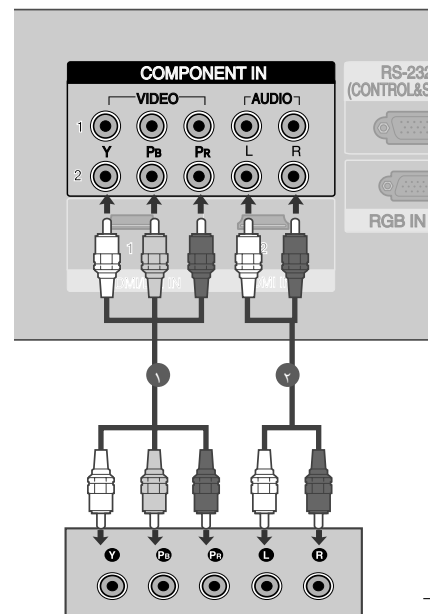
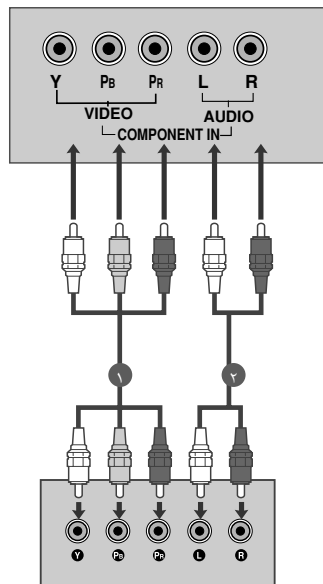
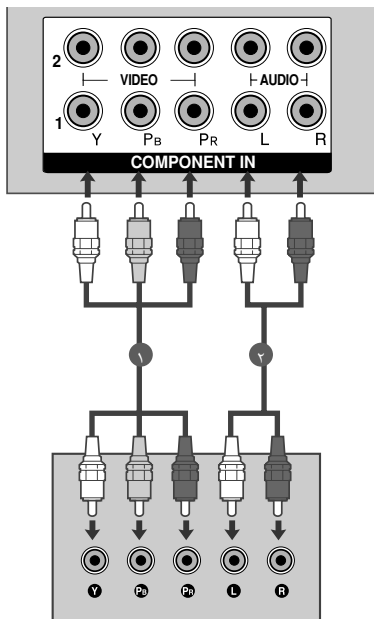

عند التوصيل باستخدام كابل S-Video (تركيب الحامل الخاص بالطراز 32PC5***)

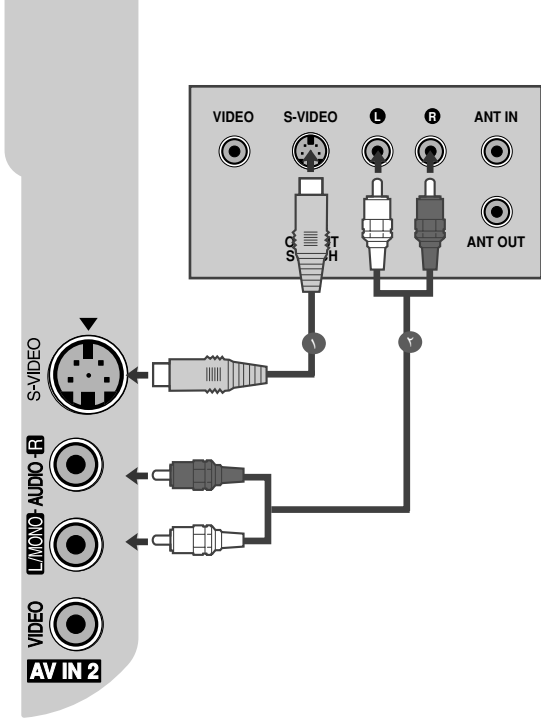

١ وصل خرج S-VIDEO الخاص بالكابل DVD بدخل S-VIDEO في الجهاز.

٢ وصل خرج الصوت الخاص بالكابل DVD بقوابس دخل AUDIO (الصوت) الموجودة في الجهاز.

٣ أدر مشغل أقراص الفيديو الرقمية DVD ثم أدخل قرص DVD.

٤ اختر مصدر دخل AV2 (الفيديو ٣) باستخدام زر INPUT (الدخل) في وحدة التحكم عن بعد.

٥ ارجع إلى دليل مشغل أقراص الفيديو الرقمية لمعرفة إرشادات التشغيل.

بالنسبة للطراز 22LG3***

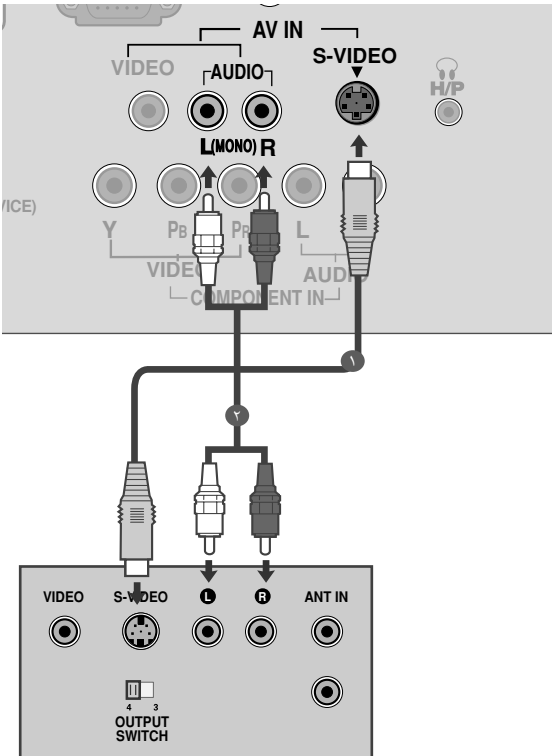

إعداد الأجهزة الخارجية

عند التوصيل بكابل HDMI

١ قم بتوصيل خرج HDMI الخاص بـ DVD (أقراص الفيديو الرقمية) بقابس (بالنسبة للطراز 32/37/42/47/52LG5*** أو تركيب الحامل الخاص بالطراز 22LG3***) HDMI IN3 (HDMI/DVI IN1، HDMI IN2) في الجهاز.

٢ اختر مصدر دخل (بالنسبة للطراز 32/37/42/47/52LG5***) HDMI 3 (HDMI 2) أو (تركيب الحامل الخاص بالطراز 22LG3*** باستخدام الزر INPUT (إدخال) في جهاز التحكم عن بعد.

٣ ارجع إلى دليل مشغل الأقراص الرقمية لمعرفة إرشادات التشغيل.

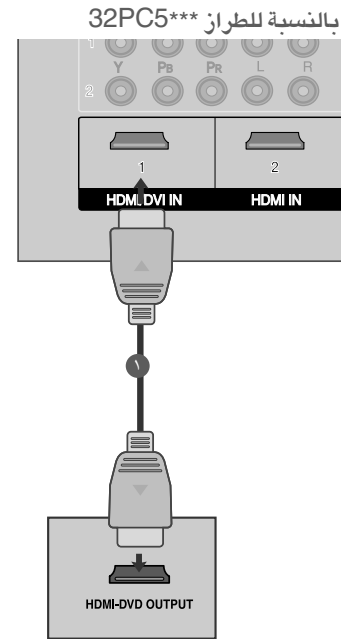
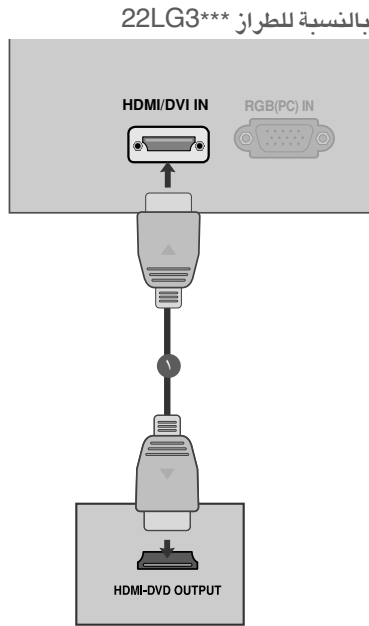
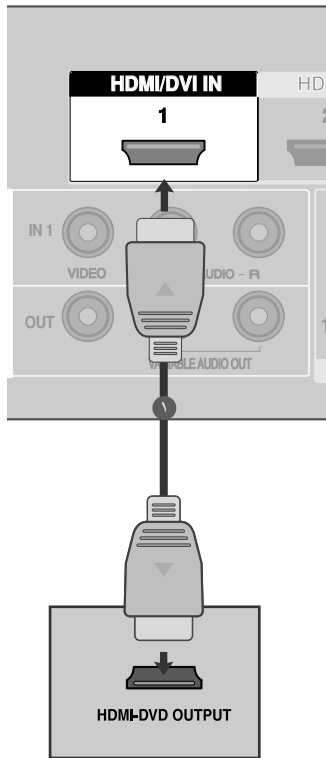

ملاحظة !

- يمكن للتلفزيون استقبال إشارات الفيديو والصوت في وقت واحد من خلال كابل HDMI.
- إذا كان الـ DVD يدعم خاصية Auto HDMI (HDMI تلقائي) يتم ضبط دقة خرج الـ DVD تلقائياً على ٧٢٠×١٢٨٠ بكسل.
- أما إذا كان الـ DVD لا يدعم خاصية Auto HDMI (HDMI تلقائي)، فيجب ضبط الدقة المناسبة للخرج. للحصول على أفضل جودة للصورة، قم بضبط دقة الخرج للـ DVD على ٧٢٠×١٢٨٠ بكسل (١٠٨٠i/١٠٨٠p/42LG31F**, 32/37/42/47/52LG5***).

إعداد VCR (جهاز الفيديو)

- لتجنب تشويش الصورة (تداخل)، اترك مسافة ملائمة بين التلفاز وجهاز الفيديو.
- صورة نموذجية ثابتة من جهاز الفيديو. عند استخدام تنسيق الصورة ٤:٣؛ تظل الصور الثابتة على جوانب الشاشة، مرئية على الشاشة.

عند التوصيل بكابل هوائي

١ صل مقبس **ANT OUT** (خرج هوائي) جهاز الفيديو بمقبس **ANT IN** **ANTENNA** (الهوائي) في الجهاز.

٢ صل كابل الهوائي بمقبس **ANT IN** (دخل هوائي) جهاز الفيديو.

٣ اضغط على زر **PLAY** (تشغيل) في جهاز الفيديو واضبط البرنامج المناسب بين التلفاز وجهاز الفيديو لعرضه.

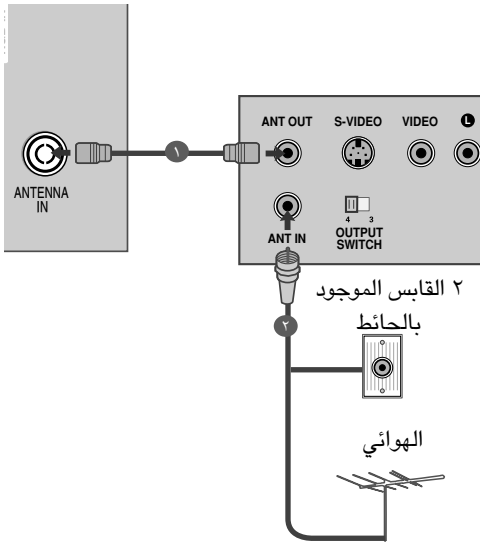

بالنسبة للطراز 22LG3***

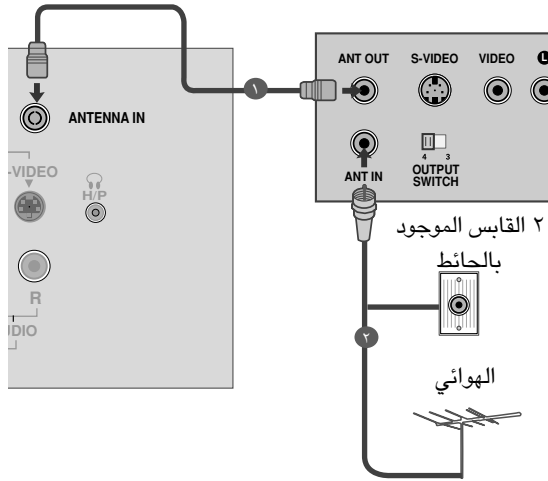

بالنسبة للطراز 32PC5***

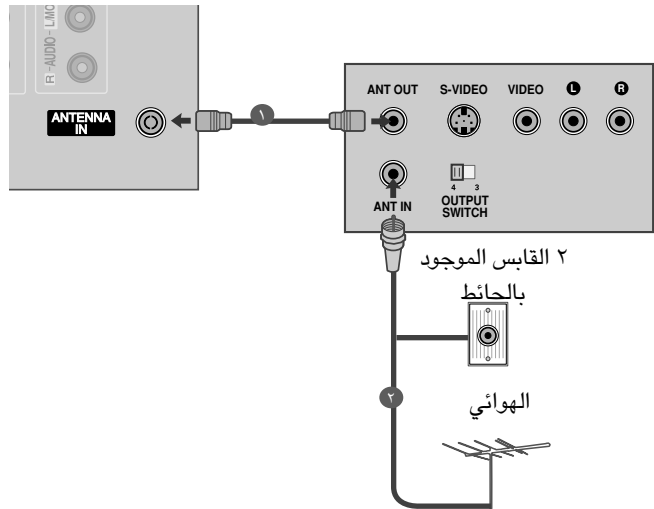

إعداد الأجهزة الخارجية

عند التوصيل بكابل RCA.

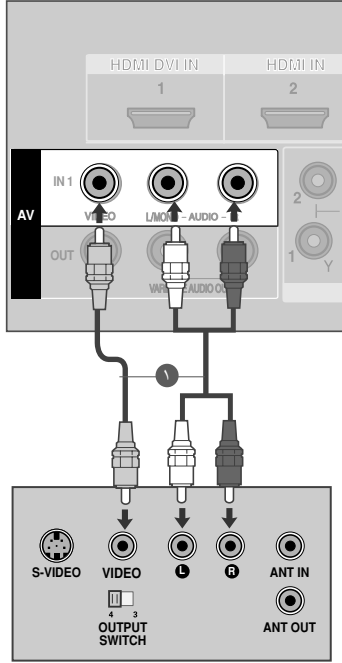

بالنسبة للطراز 22LG3***

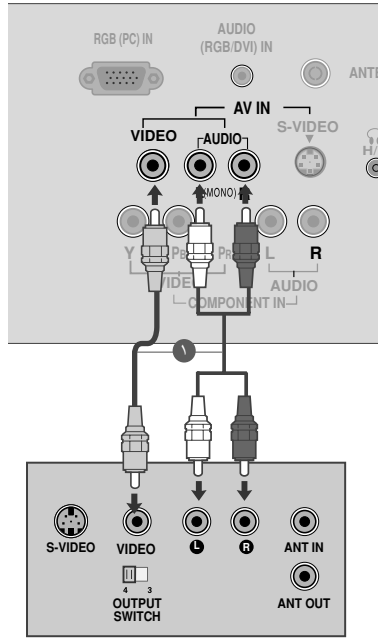

بالنسبة للطراز 32PC5***

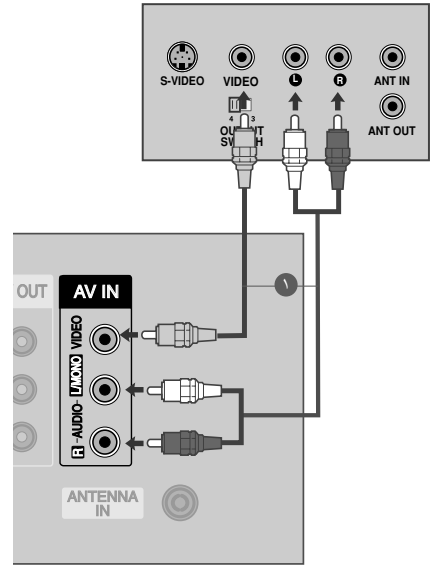

إعداد الأجهزة الخارجية

١ صل قابسي **AUDIO/VIDEO** (الصوت/الفيديو) بين التلفاز وجهاز الفيديو. طابق ألوان القابس (فيديو = أصفر و الصوت الأيسر = أبيض و الصوت الأيمن = أحمر)

٢ أدخل شريط الفيديو في جهاز الفيديو واضغط على زر **PLAY** (تشغيل) في جهاز الفيديو. (ارجع إلى "دليل المالك" الخاص بجهاز الفيديو).

٣ اختر مصدر دخل **AV1** (الفيديو ٣) باستخدام زر **INPUT** (إدخال) في جهاز التحكم عن بعد.
- عند التوصيل مع **AV IN 2**، اختر مصدر دخل **AV2** (تركيب الحامل الخاص بالطراز 32PC5***).

ملاحظة !

◀ إذا كان لديك مسجل فيديو مونو، يتم توصيل كابل الصوت من مسجل الفيديو إلي السماعة يسار / مونو عند مدخلها علي شاشة البلازما.

عند التوصيل باستخدام كابل S-Video (تركيب الحامل الخاص بالطراز 32PC5***)

١ وصل خرج S-VIDEO الخاص بجهاز الفيديو بدخل S-VIDEO في الجهاز. يؤدي ذلك إلى تحسين جودة الصورة بالمقارنة مع دخل المكون الطبيعي (كابل RCA).

٢ وصل خرج الصوت لجهاز الفيديو بقوابس دخل AUDIO (الصوت) الموجودة على الجهاز.

٣ أدخل شريط فيديو في جهاز الفيديو واضغط على زر PLAY (تشغيل) في جهاز الفيديو. (ارجع إلى "دليل المالك" الخاص بجهاز الفيديو).

٤ اختر مصدر دخل AV2 (الفيديو ٣) أو AV (بالنسبة للطراز 22LG3***) باستخدام زر INPUT (إدخال) في جهاز التحكم عن بعد.

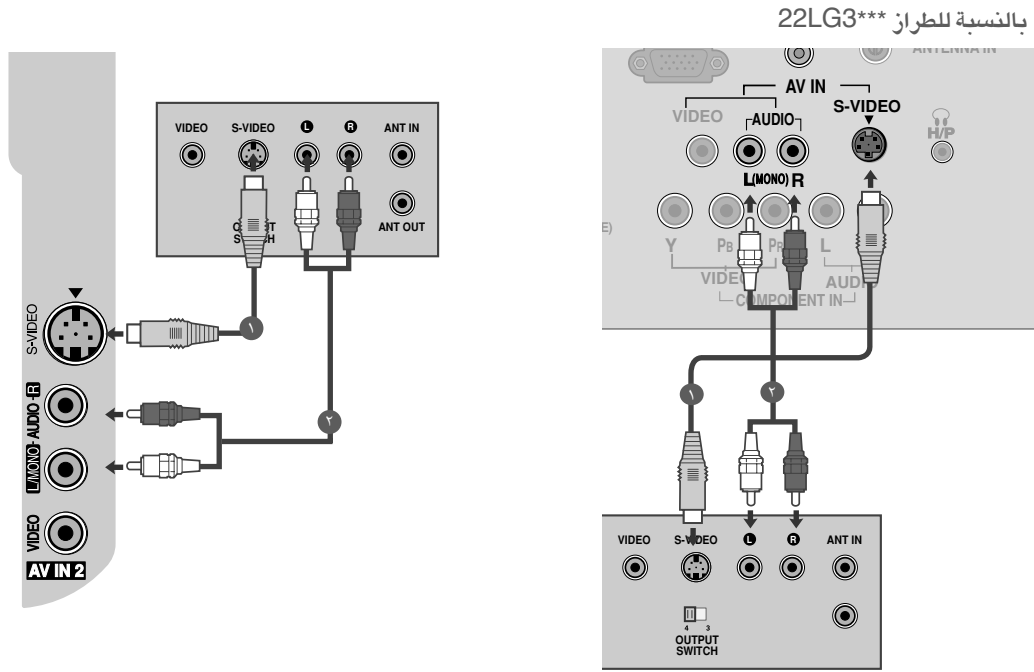

ملاحظة !

إذا كان كل من مقبسي S-VIDEO و VIDEO قد تم توصيلهما بجهاز الفيديو S-VHS في نفس الوقت، فيمكن استقبال إشارة S-VIDEO فقط.

إعداد الأجهزة الخارجية

إعداد سماعة الرأس (بالنسبة للطراز 22LG3***)

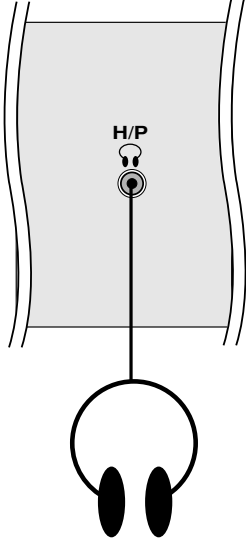

عند التوصيل بكابل سماعة الرأس أدخل قابس سماعة الرأس في المقبس المخصص لها على الجهاز. يمكنك سماع الصوت عبر

١ السماعة. لضبط مستوى صوت سماعة الرأس، اضغط على زر (◀/▶). وفي حالة الضغط على زر MUTE (كتم الصوت)، يتم غلق الصوت الصادر من سماعة الرأس.

إعداد مصدر الصوت/الفيديو (A/V) الآخر

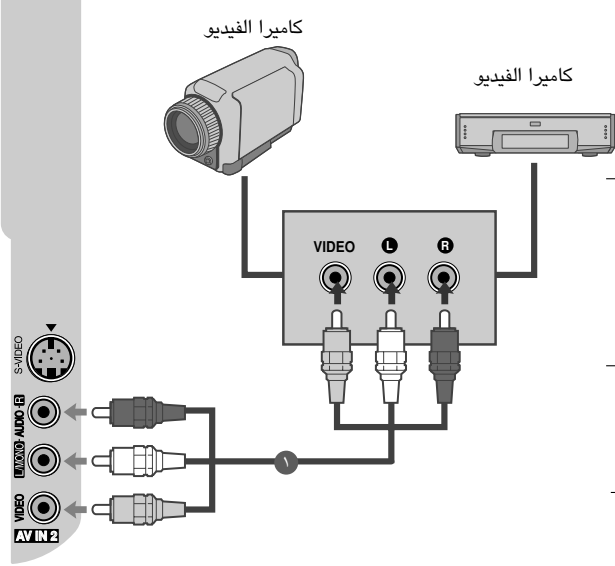

١ صل قابسي **AUDIO/VIDEO** (الصوت/الفيديو) بين التلفاز والجهاز الخارجي. طابق ألوان القابس. (فيديو = أصفر والصوت الأيسر = أبيض والصوت الأيمن = أحمر).

٢ اختر مصدر دخل **AV2** (الصوت الفيديو) أو **AV** (بالنسبة للطراز 22LG3***) باستخدام زر **INPUT** (إدخال) في جهاز التحكم عن بعد. - عند التوصيل مع **AV IN 1**، اختر مصدر دخل **AV1**.

٣ شغل الجهاز الخارجي المعني. ارجع إلى دليل تشغيل الجهاز الخارجي.

بالنسبة للطراز 22LG3***

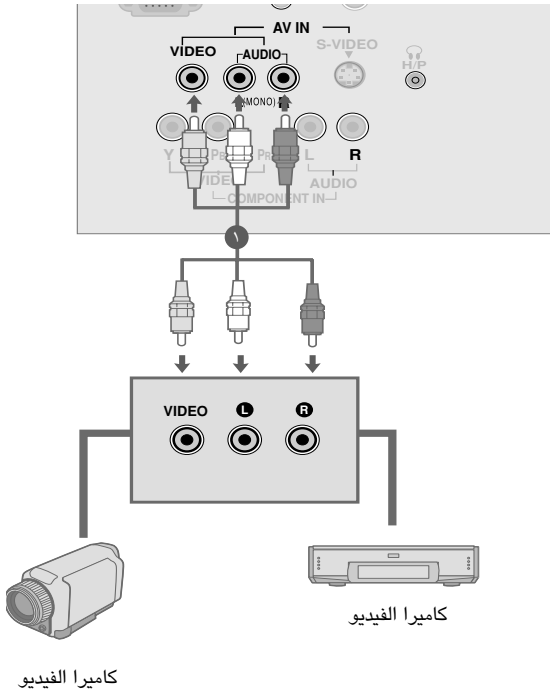

بالنسبة للطراز 32PC5***

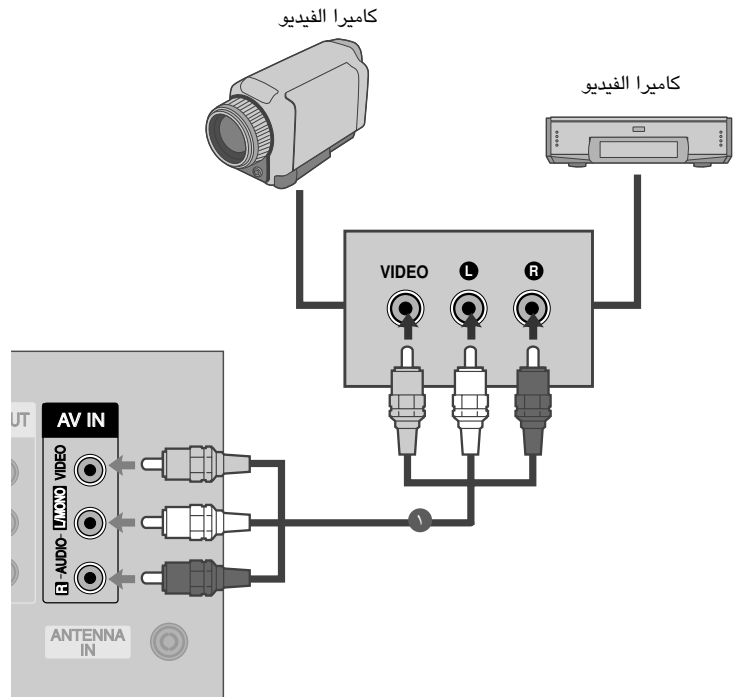

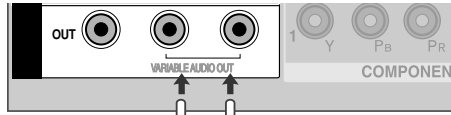

الاستريو الخارجي (تركيب الحامل الخاص بالطراز 32PC5***, 22LG3***)

استخدم هذا الخيار إما للتوصيل بمضخم صوت خارجي أو لإضافة مكبر صوت إلى نظام الصوت المجسم الخاص بك.

١ قم بتوصيل قابس الإدخال الخاص بمضخم صوت الاستريو بقوابس إخراج الصوت المتغير (VARIABLE AUDIO OUT) الموجودة بالجهاز.

٢ اضبط مكبرات الصوت الخاصة بك من خلال مضخم صوت الاستريو التناظري، وذلك وفقاً للإرشادات المرفقة بمضخم الصوت.

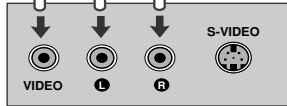
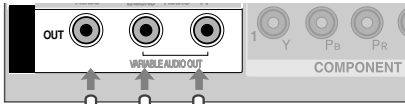
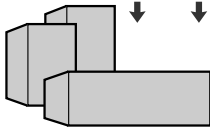

بالنسبة للطراز 32PC5***

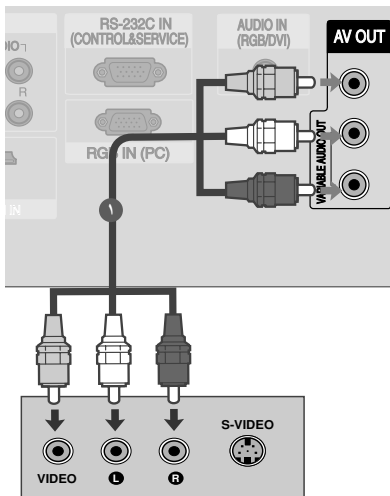

ملاحظة !

- ◀ عند التوصيل بأجهزة الصوت الخارجية - كمضخمات الصوت ومكبرات الصوت، يُرجى إيقاف تشغيل مكبرات صوت التلفزيون. (ص ٨٣)
- ◀ حدد Variable Out (خرج متغير) من قائمة Audio (الصوت) لتوصيل قوابس VARIABLE AUDIO OUT (خرج الصوت المتغير). (ص ٨٤)

إعداد إخراج الصوت/الفيديو (تركيب الحامل الخاص بالطراز 22LG3***)

يتسم التلفاز بقدرة خاصة لإخراج الإشارة تتبع لك تعليق تلفاز أو شاشة أخرى.

١ صل التلفاز أو الشاشة الثانية بمقابس AV OUT بالتلفاز.

٢ انظر إلى دليل التشغيل الخاص بالتلفاز أو الشاشة الثانية للحصول على المزيد من التفاصيل حول إعدادات إخراج الجهاز.

ملاحظة !

- ◀ لا يمكن استخدام مصادر إدخال HDMI و RGB والمكون لإخراج الصوت/الفيديو.
- ◀ يوصى باستخدام مقابس AV OUT للتسجيل على الفيديو.

ضبط الكمبيوتر

■ يوفر هذا التلفزيون ميزة التوصيل والتشغيل، أي أن جهاز الكمبيوتر يتم ضبطه تلقائياً على إعدادات التلفزيون.

عند التوصيل بكابل D-sub المزود بـ ١٥ سناً

بالنسبة للطرز 32PC5***

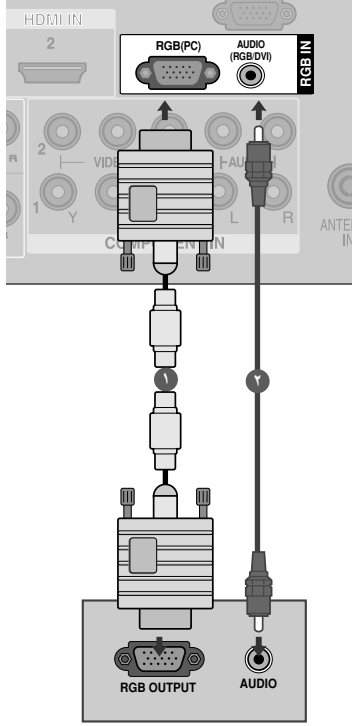

بالنسبة للطرز 22LG3***

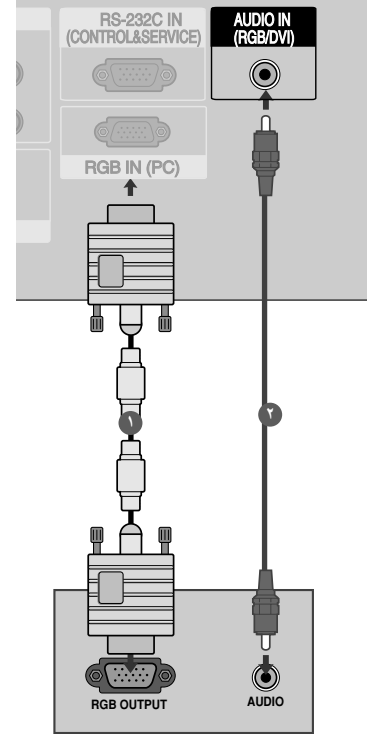
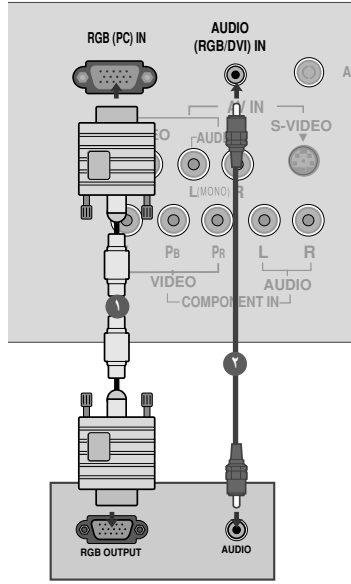

١ صل خرج RGB في الكمبيوتر بقابس RGB(PC) في الجهاز.

٢ صل مخارج الصوت في صندوق الجهاز العلوي الرقمي بقابس AUDIO(RGB/DVI) دخل الصوت PC في الجهاز.

٣ شغل الكمبيوتر والجهاز.

٤ اختر مصدر دخل RGB(PC) باستخدام الزر INPUT (إدخال) في جهاز التحكم عن بعد.

ملاحظة !

يوفر ذلك أفضل جودة صورة. في الطرز **42LG31F**** ،
32/37/42/47/52LG5*** ، نوصي باستخدام دقة صورة
 ١٠٨٠ × ١٩٢٠ هرتز لوضع الكمبيوتر، حيث يوفر ذلك أفضل جودة
 صورة. في الطرز **26/32/37/42/47LG3*****
26/32/37/42/47LG1*** ، نوصي باستخدام دقة صورة
 ٧٦٨ × ١٣٦٦ هرتز لوضع الكمبيوتر، حيث يوفر ذلك أفضل جودة
 صورة. **22LG3***** ، نوصي باستخدام دقة صورة ١٠٥٠ ×
 ١٦٨٠ هرتز لوضع الكمبيوتر، حيث يوفر ذلك أفضل جودة صورة.
 يوفر ذلك أفضل جودة صورة. في الطرز **32PC5 ***** نوصي
 باستخدام دقة صورة ٧٦٨ × ١٠٤٢ هرتز لوضع الكمبيوتر، حيث
 يوفر ذلك أفضل جودة صورة.

إذا كانت نسبة دقة الكمبيوتر أعلى من **SXGA**، فلن تكون هناك
 صورة على الجهاز.

قم بتوصيل كابل الصوت من الكمبيوتر في **Audio input** (دخل
 الصوت) الموجود بالجهاز. (كابلات الصوت غير متوفرة مع الجهاز).

قد يؤدي استخدام كابل **RGB-PC** الأطول من اللازم إلى إحداث
 بعض التشويش على الشاشة. وينصح باستخدام كابل طوله أقل من
 ٥ أمتار. حيث يوفر هذا الطول أفضل جودة للصورة.

للاستمتاع بوضوح الصورة والصوت، قم بتوصيل الكمبيوتر
 بالجهاز.

احرص على عدم إبقاء صورة ثابتة على شاشة الجهاز لفترة طويلة.
 حيث قد يؤدي ذلك إلى جعل تلك الصورة ثابتة على الشاشة طوال
 الوقت، واستخدم بدلاً من ذلك شاشة توقف إذا أمكن.

قم بتوصيل الكمبيوتر بمنفذ **(PC) RGB** ، وقم بتغيير خرج الدقة
 للكمبيوتر ليكون بالقيمة المناسبة.

قد يكون هناك بعض التشويش الناتج عن بعض درجات الدقة أو
 النمط الرأسي أو التباين أو السطوع في وضع **PC** (الكمبيوتر).
 بعد ذلك، قم بتغيير وضع **PC** (الكمبيوتر) إلى مستوى دقة آخر أو
 تغيير نسبة التحديث إلى نسبة أخرى أو تعديل نسبة السطوع
 والتباين في القائمة حتى تصبح الصورة نقية. إذا لم يمكن تغيير
 نسبة تحديث بطاقة الرسوم الخاص بالكمبيوتر، فيجب عندئذ تغيير
 بطاقة الرسوم أو الرجوع إلى الشركة المصنعة لبطاقة الرسوم.

يكون شكل دخل التزامن للترددات الأفقية والرأسية منفصلاً.

في الطرز **42PG1*****، **42PG2***** ، نوصي باستخدام دقة
 صورة ٧٦٨ × ١٠٢٤ هرتز لوضع الكمبيوتر، حيث يوفر ذلك أفضل
 جودة صورة. في الطرز **50PG1*****، **50PG2***** ، نوصي
 باستخدام دقة صورة ٧٦٨ × ١٣٦٠ هرتز لوضع الكمبيوتر، حيث

دقة العرض المدعومة (وضع)

بالنسبة للطرز **22LG3*****

RGB-PC			HDMI-DTV		
درجة الدقة	تردد أفقي (كيلو هرتز)	تردد رأسي (هرتز)	درجة الدقة	تردد أفقي (كيلو هرتز)	تردد رأسي (هرتز)
640x480	31,469	59,94	720x480	31,47 31,50	59,94 60,00
800x600	37,879	60,317	720x576	31,25	50,00
1024x768	48,363	60,004	1280x720	44,96	59,94
1280x1024	63,668	59,895		45,00	60,00
1680x1050	65,290	59,954		37,50	50,00
			1920x1080i	33,72	59,94
				33,75	60,00
				28,125	50,00
			1920x1080p	67,432	59,94
				67,5	60
				56,25	50

دقة العرض المدعومة (وضع)

تلفاز Plasma

RGB-PC

درجة الدقة	تردد أفقي (كيلو هرتز)	تردد رأسي (هرتز)
640x350	31,468	70,09
720x400	31,469	70,09
640x480	31,469	59,94
800x600	37,879	60,317
848x480	29,514	59,75
852x480	32	60,491
1024x768	48,363	60,004
1280x768	47,776	59,87
1360x768	47,720	59,799

بالنسبة للطرز 50PG2***, 50PG1***

بالنسبة للطرز 32PC5***

HDMI-DTV

درجة الدقة	تردد أفقي (كيلو هرتز)	تردد رأسي (هرتز)
720x480	31,47 31,50	59,94 60,00
720x576	31,25	50,00
1280x720	44,96 45,00 37,50	59,94 60,00 50,00
1920x1080i	33,72 33,75 28,125	59,94 60,00 50,00
1920x1080p	67,432 67,5 56,25 27 33,75	59,94 60 50 24 30

تلفاز LCD

RGB-PC

درجة الدقة	تردد أفقي (كيلو هرتز)	تردد رأسي (هرتز)
640x350	31,468	70,09
720x400	31,469	70,09
640x480	31,469	59,94
800x600	37,879	60,317
1024x768	48,363	60,004
1280x768	47,776	59,87
1360x768	47,720	59,799
1366x768	47,700	60,00
1280x1024	63,668	59,895
1920x1080	66,587	59,934

بالنسبة للطرز 42LG31F**

32/37/42/47/52LG5***

HDMI-DTV

درجة الدقة	تردد أفقي (كيلو هرتز)	تردد رأسي (هرتز)
720x480	31,47 31,50	59,94 60,00
720x576	31,25	50,00
1280x720	44,96 45,00 37,50	59,94 60,00 50,00
1920x1080i	33,72 33,75 28,125	59,94 60,00 50,00
1920x1080p	67,432 67,5 56,25 27 33,75	59,94 60 50 24 30

إعداد الأجهزة الخارجية

إعداد الشاشة لوضع الكمبيوتر (PC)

Auto config (التهيئة التلقائية) (وضع RGB فقط)

لضبط موضع الصورة تلقائياً وتقليل اهتزاز الصورة.

رغم أن الصورة لا تزال غير صحيحة، فإن الجهاز يعمل بشكل جيد لكنه يحتاج إلى مزيد من الضبط.

التهيئة التلقائية

تستخدم هذه الوظيفة للضبط التلقائي لموضع الشاشة وضبط الخطوط الرأسية وتركيز العرض. ستكون الصورة المعروضة غير ثابتة لثوانٍ قليلة عندما تكون وظيفة Auto-configuration (التهيئة التلقائية) قيد التقدم.

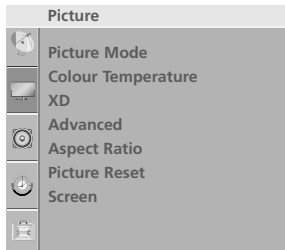

١

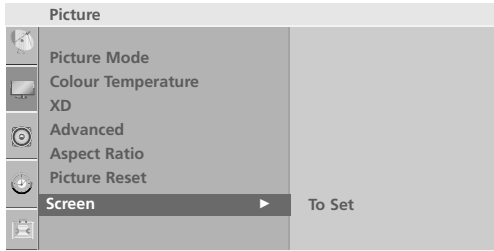

٢

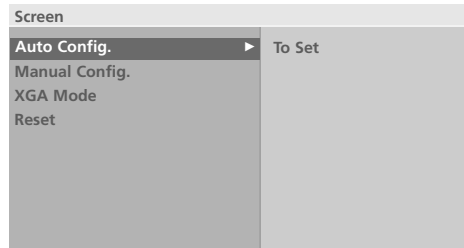

٣ ٤

١ اضغط على الزر MENU (القائمة) ثم استخدم الزر $\backslash \wedge$ لتحديد قائمة Picture (الصورة).

٢ اضغط على الزر \wedge ، ثم استخدم الزر $\backslash \wedge$ لاختيار Screen (الشاشة).

٣ اضغط على الزر \wedge ، ثم استخدم الزر $\backslash \wedge$ لاختيار Auto config (التهيئة التلقائية).

٤ اضغط على الزر \wedge لبدء Auto config (التهيئة التلقائية).
• عند اكتمال Auto config (التهيئة التلقائية)، تظهر OK (موافق) على الشاشة.
• إذا كان وضع الصورة لا يزال غير صحيح: فحاول إجراء الضبط التلقائي مرة أخرى.

• إذا كانت الصورة بحاجة إلى مزيد من الضبط بعد Auto adjustment (الضبط التلقائي) في وضع RGB، فيمكنك ضبط Manual config (التهيئة اليدوية).

٥ اضغط على زر MENU (القائمة) للعودة إلى وضع المشاهدة الطبيعي.
اضغط على زر RETURN (رجوع) أو MENU (القائمة) (بالنسبة للطرز 22LG3***) للانتقال إلى شاشة القائمة السابقة.

Manual config (التهيئة اليدوية) (ضبط تركيز العرض (Phase) والخطوط الرأسية (Clock) وموضع الشاشة (Position)) (وضع RGB فقط)

إذا لم تكن الصورة واضحة بعد الضبط التلقائي وخاصة إذا كانت الشخصيات لا تزال ترتعش: فاضبط الصورة يدوياً.

ولا يتوفر استخدام وظائف Phase (تركيز العرض) أو Clock (ضبط الخطوط الرأسية) في أوضاع COMPONENT (المكون) (1080p/1080i/720p/576p/480p)، أو HDMI (1080p/1080i/720p/576p/480p).

Clock (ضبط الخطوط الرأسية)

تستخدم هذه الوظيفة في تقليل أية أشرطة رأسية أو خطوط تظهر في خلفية الشاشة. ويتم تغيير حجم الشاشة الأفقي أيضاً.

Phase (تركيز العرض)

تتيح لك هذه الوظيفة إزالة أي تشويش أفقي وتنقية أو توضيح صورة الشخصيات.

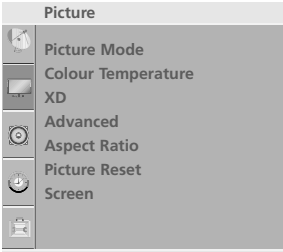

1

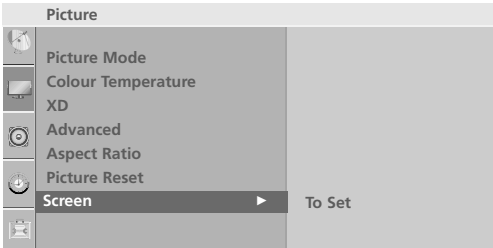

2

Screen	
Auto config.	
Manual Config.	▶
XGA Mode	
Reset	
Phase	51
Clock	50
H-Position	50
V-Position	50

3 4 5

1 اضغط على الزر MENU (القائمة) ثم استخدم الزر \wedge / \vee لتحديد قائمة Picture (الصورة).

2 اضغط على الزر $\>$ ، ثم استخدم الزر \wedge / \vee لاختيار Screen (الشاشة).

3 اضغط على الزر $\>$ ثم الزر \wedge / \vee لتحديد Manual config (التهيئة اليدوية).

4 اضغط على الزر $\>$ ثم استخدم الزر \wedge / \vee لتحديد Phase (تركيز العرض) أو Clock (ضبط الخطوط الرأسية) أو H-Position (الموضع الأفقي) أو V-Position (الموضع الرأسي).

5 اضغط على الزر $\<$ / $\>$ لإجراء عمليات الضبط المناسبة.

6 اضغط على زر MENU (القائمة) للعودة إلى وضع المشاهدة الطبيعي. اضغط على زر RETURN (رجوع) أو MENU (القائمة) (بالنسبة للطرز 22LG3***) للانتقال إلى شاشة القائمة السابقة.

إعداد الأجهزة الخارجية

تحديد وضع VGA/XGA (تركيب الحامل الخاص بالطراز 42LG2*** و 42LG1*** و 22LG3***)

هذه الميزة غير متاحة لكل الطرز

لمشاهدة صورة عادية، طابق مستوى الدقة في الوضع RGB والتحديد في الوضع VGA/XGA.

تعمل هذه الوظيفة في الأوضاع التالية: وضع RGB.

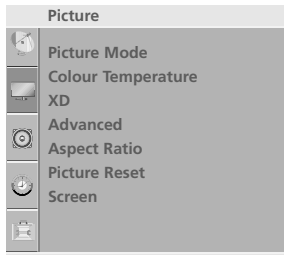

1

1 اضغط على الزر MENU (القائمة) ثم استخدم الزر $\backslash \wedge$ لتحديد قائمة Picture (الصورة).

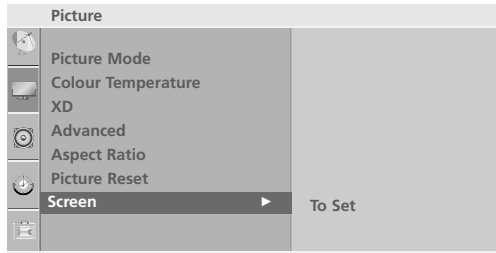

2 اضغط على الزر $>$ ، ثم استخدم الزر $\backslash \wedge$ لاختيار Screen (الشاشة).

3 اضغط على الزر $>$ ثم استخدم الزر $\backslash \wedge$ لاختيار وضع VGA/XGA.

4 اضغط على الزر $>$ ثم استخدم الزر $\backslash \wedge$ لاختيار دقة VGA/XGA المطلوبة.

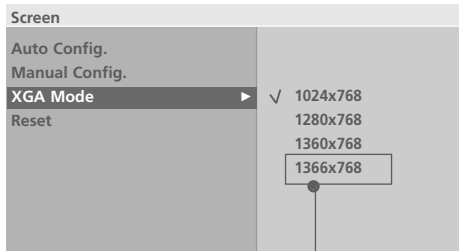

3 4 * تلفزيون LCD

* بالنسبة للطراز VGA

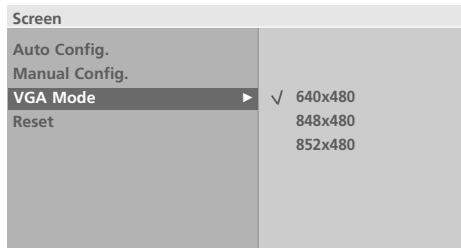

3 4

الإختيار الأولي

تعمل هذه الوظيفة في الوضع الحالي.
لغرض تشغيل القيمة المضبوطة.

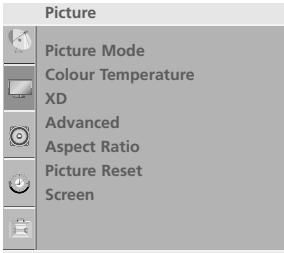

١

١ اضغط على الزر MENU (القائمة) ثم استخدم الزر \ / > لتحديد قائمة Picture (الصورة).

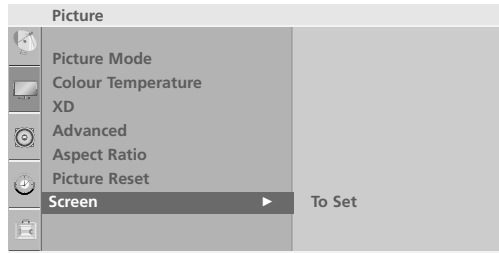

٢

٢ اضغط زر القائمة > ثم اضغط الزر \ / > لاختيار القائمة الخاصة بـ Screen.

٣ اضغط زر القائمة > ثم اضغط الزر \ / > لاختيار القائمة الخاصة بـ Reset.

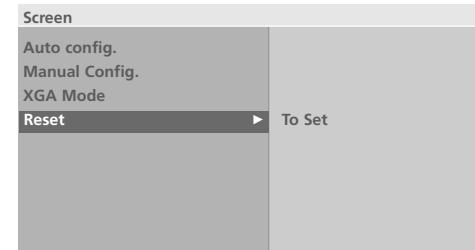

٣ ٤

٤ اضغط على الزر > .

٥ اضغط على زر MENU (القائمة) للعودة إلى وضع المشاهدة الطبيعي.
اضغط على زر RETURN (رجوع) أو MENU (القائمة) بالنسبة للطرز 22LG3*** (للانتقال إلى شاشة القائمة السابقة.

مشاهدة التلفزيون / التحكم في البرامج

مفاتيح التحكم في الريموت كنترول (بالنسبة للطراز 22LG3***)

عند استخدام الريموت كنترول يتم توجيهه نحو حساس الريموت كنترول على الشاشة.

<p>مفتاح الكهرباء وهو يقوم بتشغيل العدة من الوضع الإحتياطي أو وضع الفصل إلى وضع الإحتياطي (جاهز للتشغيل).</p> <p>TV دخول العودة إلى عرض التلفزيون من أي وضع. لتبديل الجهاز من وضع الانتظار إلى وضع التشغيل.</p> <p>عند الضغط على هذا الزر مرة واحدة، سيتم عرض مصدر دخل OSD على الشاشة كما هو موضح. اضغط على زر ▲ / ▼ ثم زر OK (موافق) لاختيار مصدر الدخل المطلوب</p>	<p>مفتاح الكهرباء</p> <p>TV دخول</p>
<p>يقوم بتشغيل الصوت أو إيقافه.</p> <p>لإستدعاء الضبط المفضل للصورة لديك.</p> <p>لإستدعاء الوضع المفضل لديك لضبط الصوت.</p> <p>يحدد مستوى إخراج الصوت.</p>	<p>MUTE (كتم الصوت)</p> <p>PSM (ذاكرة حالة الصورة)</p> <p>SSM</p> <p>I/II</p>
<p>تختار البرنامج. تختار العناصر المرقمة في القائمة. لتبديل الجهاز من وضع الانتظار إلى وضع التشغيل.</p>	<p>الأزرار من صفر- 9</p>
<p>يعرض جدول البرنامج. يعيد الشاشة إلى آخر برنامج تمت مشاهدته.</p>	<p>القائمة Q.VIEW (عرض سريع)</p>

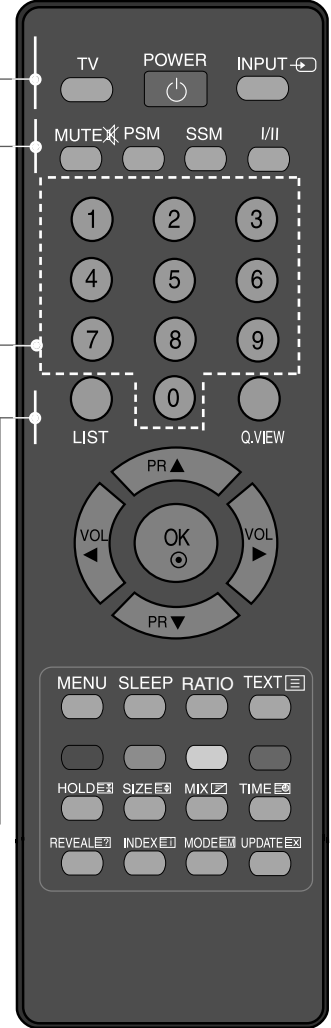

زر الإبهام (أعلى/ أسفل/ يسار/ يمين) حسب ما تفضله.
ضبط مستوى الصوت.
يختار البرنامج.
يقوم هذا الزر بإعادة الجهاز من وضع الانتظار إلى وضع التشغيل.
(أعلى/أسفل)

موافق يقبل الاختيار أو يعرض الوضع الحالي.

MENU (القائمة) يحدد قائمة معينة.

SLEEP (النوم) يتم من خلاله ضبط موقت النوم.

النسبة (**RATIO**) لتعديل نموذج أبعاد الصورة.

تستخدم هذه الأزرار لوظيفة نصوص المعلومات فقط (للطرازات التي تدعم وظيفة **TELETEXT** (نصوص المعلومات) فقط)، أو تستخدم لتحرير البرامج.

الأزرار الملونة

BUTTONS

TELETEXT (أزرار وظيفة نصوص المعلومات) (هذه الميزة ليست متوفرة في جميع الدول)

تستخدم هذه الأزرار لوظيفة نصوص المعلومات. للحصول على مزيد من التفاصيل، ارجع إلى قسم "نصوص المعلومات".

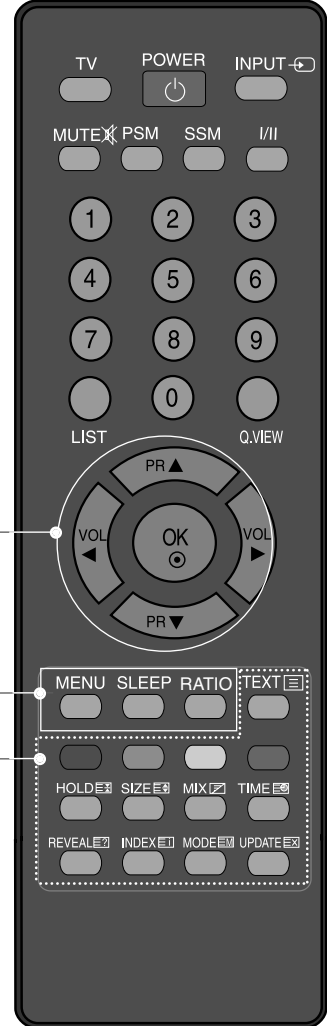

تركيب البطاريات

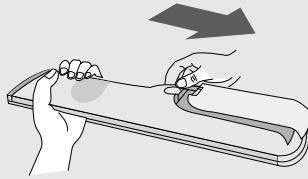

- افتح غطاء تجويف البطارية الموجود في الجانب الخلفي، ثم قم بتركيب البطاريات مع مراعاة وضعها في الاتجاه الصحيح من حيث القطبية (+ مع + و- مع -).
- قم بتركيب بطاريتين من نوع AAA بقدرة ١,٥ فولت. لا تخطئ البطاريات القديمة أو المستعملة مع البطاريات الجديدة.
- أغلق الغطاء.

مشاهدة التلفزيون / التحكم في البرامج

مفاتيح التحكم في الريموت كنترول (تركيب الحامل الخاص بالطراز تلفاز Plasma و 22LG3***)

عند استخدام الريموت كنترول يتم توجيهه نحو حساس الريموت كنترول على الشاشة.

1 الوضع لتحديد أوضاع التشغيل عن بُعد.

مفتاح الكهرباء وهو يقوم بتشغيل العدة من الوضع الإحتياطي أو وضع الفصل إلى وضع الإحتياطي (جاهز للتشغيل).

دخل العودة إلى عرض التلفزيون من أي وضع.
لتبديل الجهاز من وضع الانتظار إلى وضع التشغيل.

Q.MENU لتحديد المصدر المرغوب للقائمة السريعة.

MENU (القائمة) يحدد قائمة معينة.

يقوم بعرض قائمة بأجهزة الصوت/الفيديو (AV) المتصلة بالتلفزيون.
عند التبديل باستخدام هذا الزر، تظهر قائمة التوصيل البسيط (Simplink) على الشاشة

RETURN لغرض إخلاء جميع العروض على الشاشة والرجوع لمشاهدة التلفزيون من أي قائمة.

PIP يقوم بتحويل الصورة الفرعية للتشغيل أو الإيقاف.

AV MODE يساعدك هذا الوضع على تحديد الصور ومقاطع الصوت وضبطها عند توصيل أجهزة AV.

الأزرار الملونة تستخدم هذه الأزرار لوظيفة نصوص المعلومات فقط (للطرازات التي تدعم وظيفة TELETEXT (نصوص المعلومات) فقط)، أو تستخدم لتحرير البرامج.

BUTTONS TELETEXT تستخدم هذه الأزرار لوظيفة نصوص المعلومات. للحصول على مزيد من التفاصيل، ارجع إلى قسم "نصوص المعلومات".

(أزرار وظيفة نصوص المعلومات) (هذه الميزة ليست متوفرة في جميع الدول).



زر الإبهام (أعلى) / يسمح هذا الزر للمستخدم بالرجوع خطوة واحدة في أحد التطبيقات التفاعلية أسفل/ يسار/ يمين) أو وظائف تفاعل المستخدم الأخرى.

موافق يقبل الاختيار أو يعرض الوضع الحالي.

زيادة/تقليل ضبط مستوى الصوت.

FAV (المفضلة) يعرض البرنامج المفضل المختار.

MUTE (كتم) يقوم بتشغيل الصوت أو إيقافه.

البرامج للأعلى/ يختار البرنامج.

الأزرار من صفر- ٩ تختار البرنامج.

تختار العناصر المرقمة في القائمة.

القائمة يعرض جدول البرنامج.

Q.VIEW (عرض سريع) يعيد الشاشة إلى آخر برنامج تمت مشاهدته.

أزرار تحكم يتحكم هذا الوضع في بعض مسجلات شرائط الفيديو أو مشغلات أقراص **VCR/DVD** (جهاز DVD).

الفيديو/مشغل أقراص للتحكم في أجهزة الصوت/الفيديو (AV) المتصلة من خلال الضغط على أزرار الفيديو الرقمية) وازرار التشغيل والإيقاف والإيقاف

المؤقت والترجيع السريع والتقديم السريع وتخفي الفصول.

(لا يقدم الزر ● مثل تلك الوظائف)

تركيب البطاريات

- افتح غطاء تجويف البطارية الموجود في الجانب الخلفي، ثم
- قم بتركيب البطاريات مع مراعاة وضعها في الاتجاه الصحيح من حيث القطبية (+ مع - مع -).
- قم بتركيب بطاريتين من نوع AAA بقدرة ١.٥ فولت. لا تخلط البطاريات القديمة أو المستعملة مع البطاريات الجديدة.
- أغلق الغطاء.

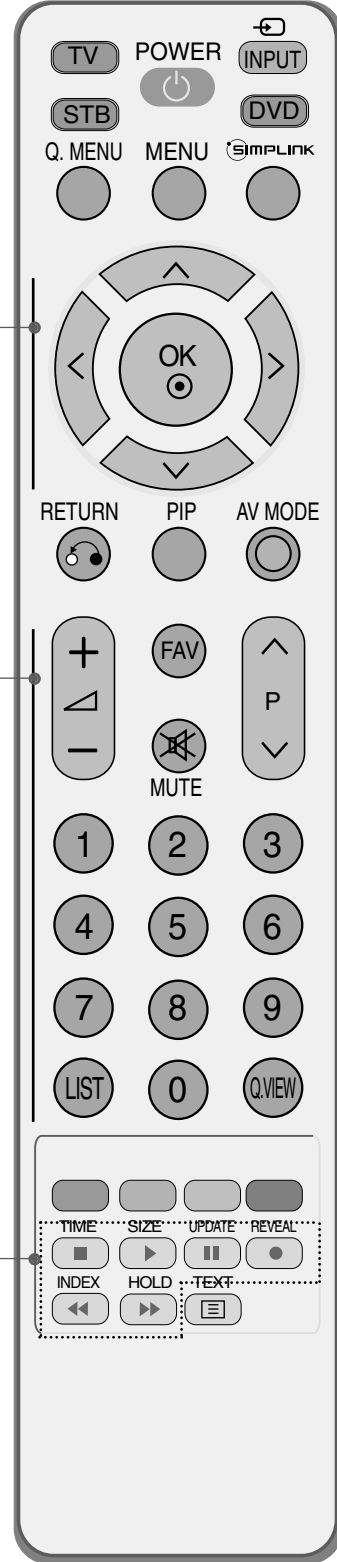
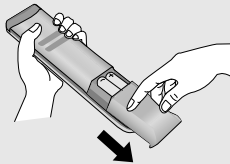

مشاهدة التلفزيون / التحكم في البرامج

مفاتيح التحكم في الريموت كنترول (تلفاز 42/50PG1***, 42/50PG2***)

عند استخدام الريموت كنترول يتم توجيهه نحو حساس الريموت كنترول على الشاشة.

النسبة (RATIO) لتعديل نموذج أبعاد الصورة.

SOUND هو عبارة عن ميزة لضبط مجموعة إعدادات الصوت المثالية للصور التي تتم مشاهدتها بشكل تلقائي. ويستخدم هذا الخيار لتحديد وضع الصوت المرغوب.

مفتاح الكهرباء وهو يقوم بتشغيل العدة من الوضع الإحتياطي أو وضع الفصل إلى وضع الإحتياطي (جاهز للتشغيل).

PICTURE لتحديد وضع الصورة المرغوبة.

دخل العودة إلى عرض التلفزيون من أي وضع.
لتبديل الجهاز من وضع الانتظار إلى وضع التشغيل.

Q.MENU لتحديد المصدر المرغوب للقائمة السريعة.

MENU (القائمة) يحدد قائمة معينة.

يقوم بعرض قائمة بأجهزة الصوت/الفيديو (AV) المتصلة بالتلفزيون.
عند التبديل باستخدام هذا الزر، تظهر قائمة التوصيل البسيط (Simplink) على الشاشة

RETURN لغرض إخلاء جميع العروض على الشاشة والرجوع لمشاهدة التلفزيون من أي قائمة.

PIP يقوم بتحويل الصورة الفرعية للتشغيل أو الإيقاف.

AV MODE يساعدك هذا الوضع على تحديد الصور ومقاطع الصوت وضبطها عند توصيل أجهزة AV.

الأزرار الملونة تستخدم هذه الأزرار لوظيفة نصوص المعلومات فقط (للطرازات التي تدعم وظيفة **TELETEXT** (نصوص المعلومات) فقط)، أو تستخدم لتحرير البرامج.

BUTTONS TELETEXT تستخدم هذه الأزرار لوظيفة نصوص المعلومات. للحصول على مزيد من التفاصيل، ارجع إلى قسم "نصوص المعلومات".

(أزرار وظيفة نصوص المعلومات) (هذه الميزة ليست متوفرة في جميع الدول).



زر الإبهام (أعلى) / يسمح هذا الزر للمستخدم بالرجوع خطوة واحدة في أحد التطبيقات التفاعلية أسفل/ يسار/ يمين) أو وظائف تفاعل المستخدم الأخرى.
موافق يقبل الاختيار أو يعرض الوضع الحالي.

زيادة/تقليل ضبط مستوى الصوت.
مستوى الصوت
FAV (المفضلة) يعرض البرنامج المفضل المختار.

MUTE (كتم الصوت) يقوم بتشغيل الصوت أو إيقافه.

البرامج للأعلى/ يختار البرنامج.
لأسفل

الأزرار من صفر- ٩ تختار البرنامج.
تختار العناصر المرقمة في القائمة.

القائمة يعرض جدول البرنامج.

Q.VIEW (عرض سريع) يعيد الشاشة إلى آخر برنامج تمت مشاهدته.

أزرار تحكم يتحكم هذا الوضع في بعض مسجلات شرائط الفيديو أو مشغلات أقراص **VCR/DVD** (جهاز DVD).
الفيديو/مشغل أقراص للتحكم في أجهزة الصوت/الفيديو (AV) المتصلة من خلال الضغط على أزرار الفيديو الرقمية) وزر موافق (OK) وأزرار التشغيل والإيقاف والإيقاف المؤقت والترجيع السريع والتقديم السريع وتخطي الفصول. (لا يقدم الزر ● مثل تلك الوظائف)

تركيب البطاريات

- افتح غطاء تجويف البطارية الموجود في الجانب الخلفي، ثم
- قم بتركيب البطاريات مع مراعاة وضعها في الاتجاه الصحيح من حيث القطبية (+ مع و- مع -).
- قم بتركيب بطاريتين من نوع AAA بقدرة ١.٥ فولت. لا تخلط البطاريات القديمة أو المستعملة مع البطاريات الجديدة.
- أغلق الغطاء.

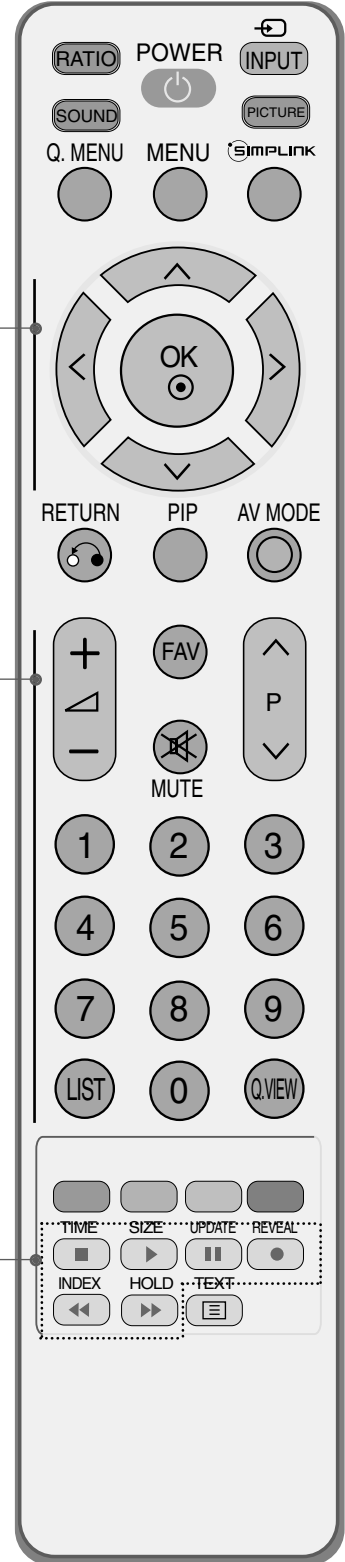
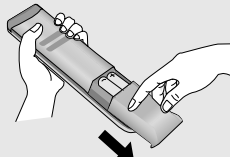

مشاهدة التلفزيون / التحكم في البرامج

مفاتيح التحكم في الريموت كنترول (تلفاز 32PC5***)

عند استخدام الريموت كنترول يتم توجيهه نحو حساس الريموت كنترول على الشاشة.

<p>مفتاح الكهرباء وهو يقوم بتشغيل العدة من الوضع الإحتياطي أو وضع الفصل إلى وضع الإحتياطي (جاهز للتشغيل).</p> <p>دخول العودة إلى عرض التلفزيون من أي وضع. لتبديل الجهاز من وضع الانتظار إلى وضع التشغيل.</p> <p>يقوم بعرض قائمة بأجهزة الصوت/الفيديو (AV) المتصلة بالتلفزيون. عند التبديل باستخدام هذا الزر، تظهر قائمة التوصيل البسيط (Simplink) على الشاشة</p>	<p>POWER</p> <p>INPUT</p> <p>SIMPLINK</p> <p>1 2 3</p> <p>4 5 6</p> <p>7 8 9</p> <p>LIST 0 Q.VIEW</p> <p>MENU Q.MENU</p> <p>OK</p> <p>RETURN AV MODE</p> <p>VOL FAV PR</p> <p>MUTE</p> <p>TEXT PIP</p>
<p>الأزرار الملونة تستخدم هذه الأزرار لوظيفة نصوص المعلومات فقط (للطرازات التي تدعم وظيفة TELETEXT (نصوص المعلومات) فقط)، أو تستخدم لتحرير البرامج.</p>	
<p>الأزرار من صفر- ٩ تختار البرنامج. تختار العناصر المرقمة في القائمة. يعرض جدول البرنامج.</p> <p>القائمة</p> <p>Q.VIEW (عرض سريع) يعيد الشاشة إلى آخر برنامج تمت مشاهدته.</p>	
<p>MENU (القائمة) يحدد قائمة معينة.</p> <p>RETURN لغرض إخلاء جميع العروض على الشاشة والرجوع لمشاهدة التلفزيون من أي قائمة.</p> <p>Q.MENU لتحديد المصدر المرغوب للقائمة السريعة.</p> <p>AV MODE يساعدك هذا الوضع على تحديد الصور ومقاطع الصوت وضبطها عند توصيل أجهزة AV.</p> <p>زر الإبهام (أعلى/ أسفل/ يسار/ يمين) يسمح هذا الزر للمستخدم بالرجوع بخطوة واحدة في أحد التطبيقات التفاعلية أو وظائف تفاعل المستخدم الأخرى.</p> <p>موافق يقبل الاختيار أو يعرض الوضع الحالي.</p>	

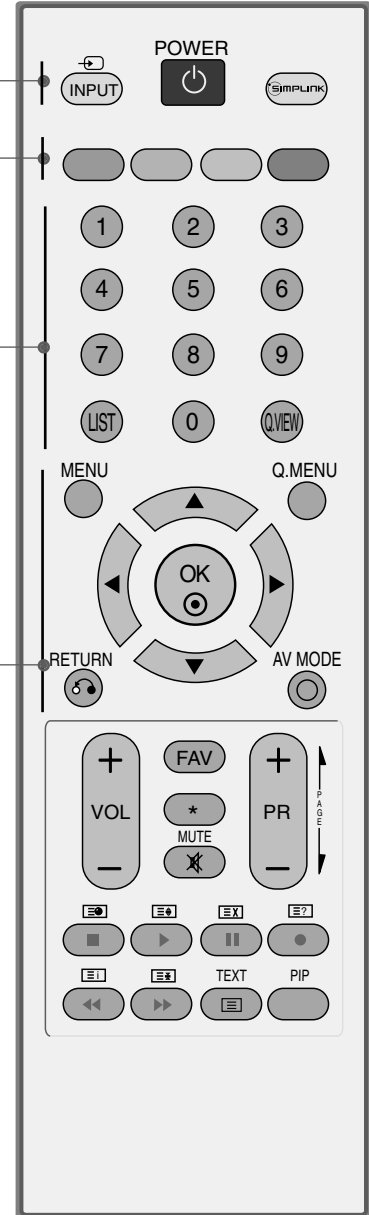

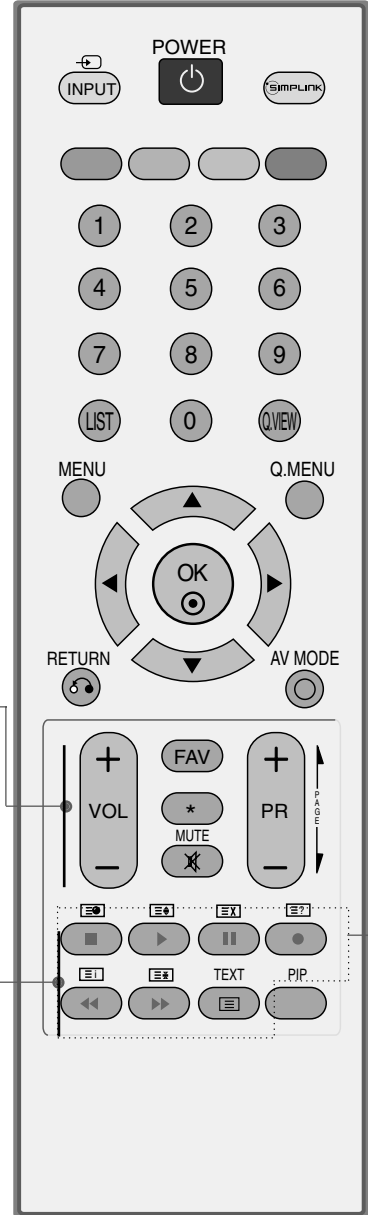

BUTTONS TELETEXT /
 تستخدم هذه الأزرار لوظيفة نصوص المعلومات.
 للحصول على مزيد من التفاصيل، ارجع إلى قسم "نصوص المعلومات".
 (أزرار وظيفة
 نصوص المعلومات)
 (هذه الميزة ليست
 متوفرة في جميع
 الدول.)

زيادة/تقليل مستوى الصوت
 ضبط مستوى الصوت.

MUTE (كتم الصوت)
 يقوم بتشغيل الصوت أو إيقافه.

* هذه الوظيفة غير موجودة في هذا الجهاز.

FAV (المفضلة)
 يعرض البرنامج المفضل المختار.

البرامج للأعلى/لأسفل
 يختار البرنامج.

PAGE UP/DOWN
 للأعلى/لأسفل

أزرار تحكم VCR/DVD (جهاز الفيديو/مشغل أقراص الفيديو الرقمية)
 يتحكم هذا الوضع في بعض مسجلات شرائط الفيديو أو مشغلات أقراص DVD.
 للتحكم في أجهزة الصوت/الفيديو (AV) المتصلة من خلال الضغط على أزرار الفيديو/مشغل أقراص الفيديو الرقمية) وأزرار التشغيل والإيقاف والإيقاف المؤقت والترجيع السريع والتقديم السريع وتخفي الفصول. (لا يقدم الزر ● مثل تلك الوظائف)

PIP يقوم بتحويل الصورة الفرعية للتشغيل أو الإيقاف.

تركيب البطاريات

- افتح غطاء تجويف البطارية الموجود في الجانب الخلفي، ثم قم بتركيب البطاريات مع مراعاة وضعها في الاتجاه الصحيح من حيث القطبية (+ مع + و- مع -).
- قم بتركيب بطاريتين من نوع AAA بقدرة ١.٥ فولت. لا تخلط البطاريات القديمة أو المستعملة مع البطاريات الجديدة.
- أغلق الغطاء.

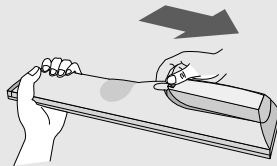

مشاهدة التلفزيون / التحكم في البرامج

تشغيل الشاشة

بعد تشغيل الجهاز يكون بمقدورك استخدام مميزاته المختلفة.

1

- ضع أولاً سلك التيار بالطريقة الصحيحة.
في هذه اللحظة يتحول التلفزيون إلى وضع الانتظار.
- لتشغيل التلفزيون من وضع الانتظار، اضغط على الزر P / TV أو INPUT (الدخل) أو P / TV (اختيار البرامج) أو P / TV أو PR (اختيار البرامج) في الجهاز، أو اضغط على الزر POWER (تشغيل) أو (بالنسبة للطرز 22LG3*** TV) (التلفزيون) أو INPUT ، P / TV أو PR أو PR / TV ، زر أي رقم من (0-9) في وحدة التحكم عن بعد، فينتقل التلفزيون إلى وضع التشغيل.

دليل التركيب

في حالة ظهور الخيارات المعروضة على الشاشة بعد تشغيل التلفاز، يمكنك ضبط Language (اللغة) و Location و Auto Tuning.

ملاحظة:

- أ. تختفي الخيارات المعروضة على الشاشة تلقائياً بعد حوالي ٤٠ ثانية ما لم يتم الضغط على أي زر.
- ب. يُعد وضع *In-Store* (في المتجر) مخصصاً فقط للعرض في المتاجر وليس لاستخدام العملاء العاديين.
- ج. يُعد الوضع *Home* (المنزل) هو الإعداد المثالي للبيئات المنزلية، كما أنه الإعداد الافتراضي للتلفاز.
- د. يُعد الوضع *In-Store* (في المتجر) هو الإعداد المثالي لبيئات المتاجر. في حالة قيام المستخدم بتعديل بيانات جودة الصورة، يُعيد الوضع *In-Store* (في المتجر) المنتج إلى جودة الصورة المضبوطة في المصنع، وذلك بعد فترة معينة من الوقت.
- هـ. يمكن تغيير الوضع (*In-Store* (في المتجر) أو *Home* (المنزل)) من خلال إجراء *Factory Reset* (إعادة الضبط على إعدادات المصنع) بقائمة *Option* (الخيارات).

تحديد البرامج

- 1 اضغط على الزر P / TV أو PR أو PR / TV أو PR / TV أو أزرار الأرقام لتحديد رقم برنامج معين.

ضبط مستوى الصوت

- 1 اضغط على الزر VOL / MUTE أو VOL / MUTE أو VOL / MUTE لضبط مستوى الصوت.

- 2 لإيقاف تشغيل الصوت: اضغط على الزر *MUTE* (كتم الصوت).

- 3 يمكن إلغاء هذه الوظيفة بالضغط على الزر *MUTE* (كتم الصوت) أو الزر VOL / MUTE أو VOL / MUTE أو VOL / MUTE أو VOL / MUTE أو VOL / MUTE .

القائمة السريعة (تركيب الحامل الخاص بالطراز 22LG3***)

قد تختلف الخيارات التي تظهر على شاشة التلفاز الخاص بك إلى حدٍ ما عما هو موضح في هذا الدليل. تتضمن القائمة السريعة (Q.Menu) العديد من المزايا التي قد يلجأ إليها المستخدمون بشكل متكرر.

- **Aspect Ratio** (نسبة العرض إلى الارتفاع): لتحديد التنسيق المرغوب للصورة. لضبط نسبة التكبير/التصغير، حدد ٩:١٤ و Zoom1 (التكبير/التصغير ١) و Zoom2 (التكبير/التصغير ٢) من **Ratio Menu** (قائمة نسبة العرض إلى الارتفاع). بعد الانتهاء من ضبط نسبة التكبير/التصغير، ترجع الشاشة إلى **Q.Menu** (القائمة السريعة).
- **Power Saving** (توفير الطاقة) (طرز أجهزة التلفاز البلازما فقط): لضبط درجة سطوع الشاشة من أجل تقليل استهلاك طاقة التلفاز.
- **Backlight** (الإضاءة الخلفية) (طرز أجهزة التلفاز LCD فقط): لضبط درجة سطوع الشاشة. يرجع هذا الخيار إلى إعدادات درجة السطوع الافتراضية بتغيير مصدر الوضع.
- **Picture Mode** (وضع الصورة): لتحديد وضع الصورة المرغوبة.
- **Sound Mode** (وضع الصوت): هو عبارة عن ميزة لضبط مجموعة إعدادات الصوت المثالية للصور التي تتم مشاهدتها بشكل تلقائي. ويستخدم هذا الخيار لتحديد وضع الصوت المرغوب.
- **Multi Audio** (الصوت متعدد القنوات): لتحديد مخرج الصوت.
- **Programme Edit** (تحرير البرامج): لتعديل البرامج المخزنة من خلال الحذف أو النسخ أو النقل أو التخطي.
- **Sleep Timer** (موقت النوم): لضبط موقت النوم.

بالنسبة للطراز 32PC5***

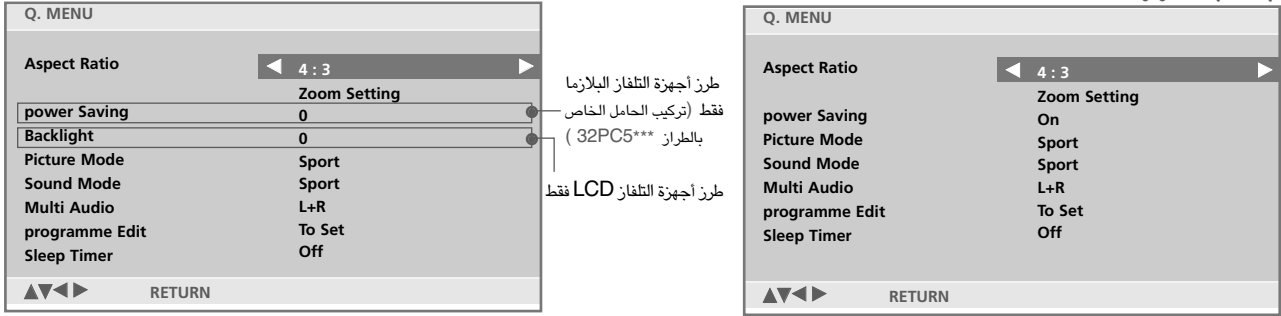

١ اضغط على زر Q.MENU (القائمة السريعة) ثم زر < \ > لعرض كل قائمة.

٢ اضغط على زر < \ > لتحديد المصدر المرغوب.

٣ اضغط على زر Q.MENU (القائمة السريعة) للعودة إلى وضع المشاهدة الطبيعي.

مشاهدة التلفزيون / التحكم في البرامج

اختيار وضبط القوائم التي تظهر على الشاشة

قد يختلف ما يظهر على شاشة جهاز التلفزيون الخاص بك قليلاً عما يظهر في هذا الدليل. تستخدم خيارات الشاشة بشكل أساسي صوراً لطرز أجهزة التلفزيون المزودة بشاشة Plasma.

١ اضغط على الزر MENU (القائمة) ثم على الزر \ / > لعرض كافة القوائم.

٢ اضغط على الزر > ثم على الزر \ / > لتحديد أحد الخيارات من أية قائمة.

٣ قم بتغيير إعداد خيار معين في القائمة الفرعية أو القائمة المنسدلة بالضغط على الزر < \ > . يمكن التنقل إلى مستوى أعلى من القائمة بالضغط على زر OK (موافق) .

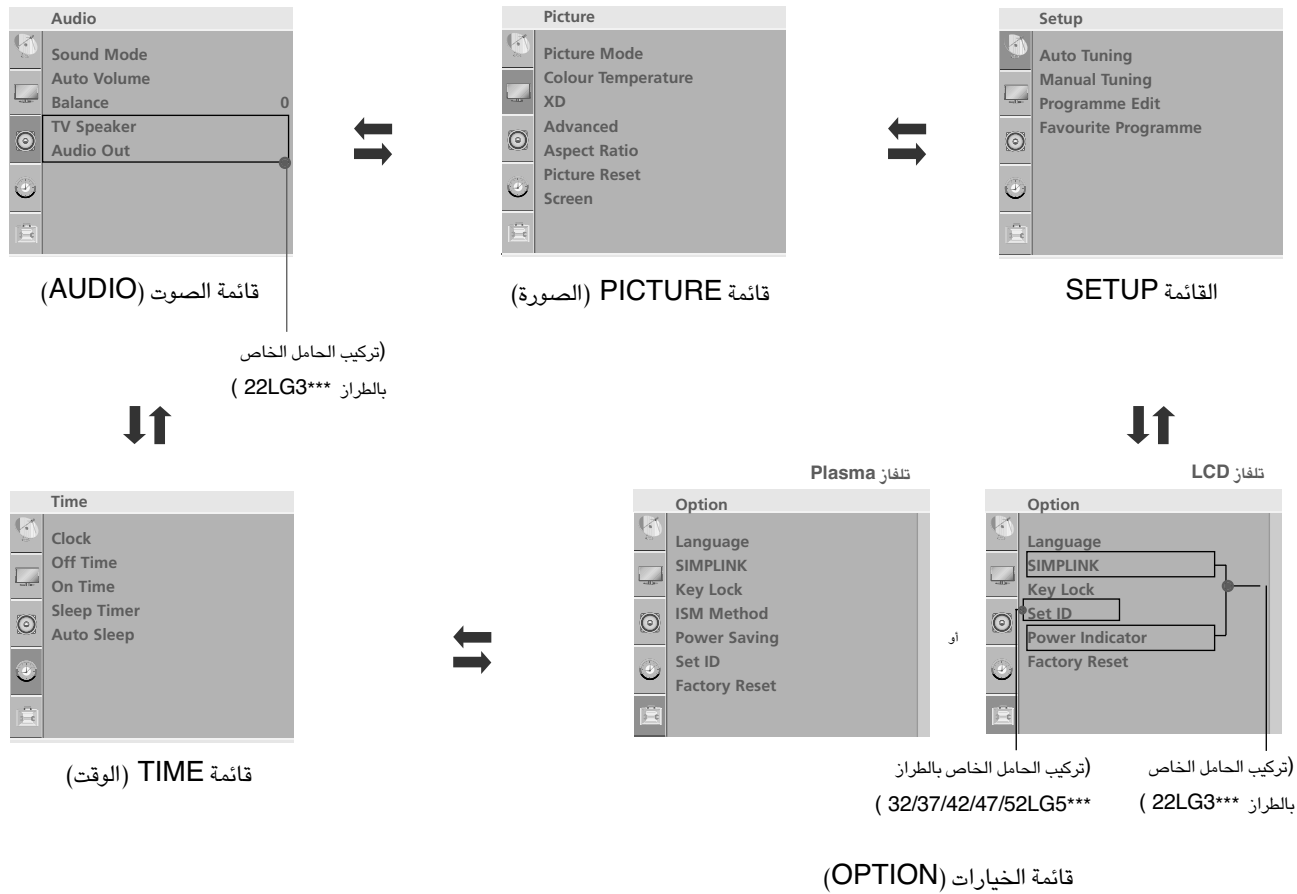

ملاحظة !

- ◀ تتيح وظيفة OSD (خيارات العرض على الشاشة) إمكانية ضبط حالة الشاشة بسهولة حيث إنها تظهر في شكل رسومي.
- ◀ في هذا الدليل، قد تختلف وظيفة OSD (خيارات العرض على الشاشة) عن التلفزيون لأنها مجرد مثال للمساعدة في تشغيل التلفزيون.
- ◀ في وضع teletext (نصوص المعلومات): لا تظهر القوائم.

توليف البرامج تلقائياً

يمكن تخزين ما يصل إلى ١٠٠ محطة تليفزيونية حسب أرقام البرامج (من ٠ إلى ٩٩).
وبمجرد انتهائك من ضبط المحطات: ستصبح قادراً على استخدام الزر P \ ^ \ (أو PR ▲ / ▼ PR أو PR +/-) أو أزرار الأرقام للبحث عن القنوات التي قمت ببرمجتها.
ويمكن توليف المحطات من خلال الأوضاع التلقائية أو الأوضاع اليدوية.

يتم تخزين كافة البرامج التي يمكن استقبالها باستخدام هذه الطريقة. ويوصى باستخدام البرمجة التلقائية أثناء تركيب هذا الجهاز.

استخدام هذه الوظيفة غير متاح أثناء تسجيل برنامج.



1

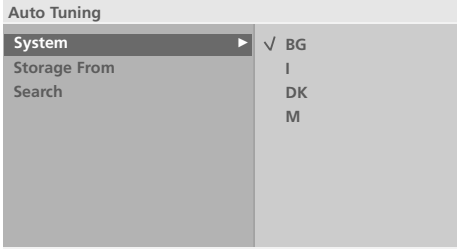
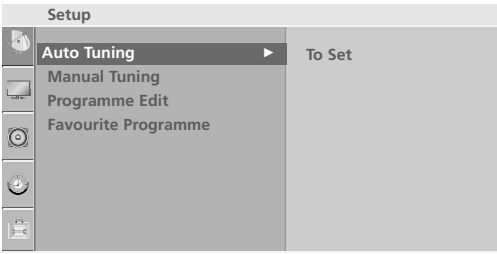

2

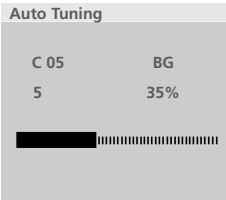

8

1 اضغط على زر القائمة (MENU) ثم على الزر P \ ^ \ لتحديد قائمة إعداد (Setup).

2 اضغط على الزر > ثم الزر P \ ^ \ لتحديد توليف تلقائي (Auto Tuning).

3 اضغط على الزر > ثم الزر P \ ^ \ لتحديد System.

4 اضغط على الزر P \ ^ \ لتحديد قائمة نظام تلفاز:
BG : SECAM B/G , PAL B/G (أوروبا / شرق أوروبا)
I : PAL I/II (المملكة المتحدة / أيرلندا)
DK : SECAM D/K , PAL D/K (شرق أوروبا)
M : (الولايات المتحدة / كوريا / الفلبين)

5 ضغط على الزر P \ ^ \ أو لتحديد Storage From.

6 اضغط على الزر < \ > أو أزرار الأرقام لتحديد رقم بداية البرنامج. في حالة استخدام أزرار الأرقام، يتم إدخال أي رقم أقل من ١٠ بوضع '٠' أمام الرقم مثل '05' في حالة إدخال الرقم

7 ضغط على الزر P \ ^ \ لتحديد الخيار Search.

8 اضغط على الزر > لبدء التوليف التلقائي.
يتم تخزين كافة المحطات التي يمكن استقبالها.

9 اضغط على زر RETURN (رجوع) أو MENU (القائمة) (بالنسبة للطرز 22LG3***)، لإيقاف التوليف التلقائي.

عندما تنتهي عملية البرمجة التلقائية: تظهر قائمة Programme edit (تحرير البرامج) على الشاشة. انظر قسم "تحرير البرامج" لتحرير البرنامج المخزن.

10 اضغط على زر MENU (القائمة) للعودة إلى وضع المشاهدة الطبيعي.
اضغط على زر RETURN (رجوع) أو MENU (القائمة) (بالنسبة للطرز 22LG3***) للانتقال إلى شاشة القائمة السابقة.

مشاهدة التلفزيون / التحكم في البرامج

توليف البرامج يدوياً

تتيح لك البرمجة اليدوية ضبط المحطات يدوياً وترتيبها بالشكل الذي ترغبه.

١ اضغط على زر القائمة (MENU) ثم على الزر \backslash / \wedge لتحديد قائمة إعداد (Setup).

٢ اضغط على الزر \triangleright ثم الزر \backslash / \wedge لتحديد توليف يدوي (Manual Tuning).

٣ اضغط على الزر \triangleright ثم على الزر \backslash / \wedge لتحديد الخيار Storage (تخزين)

٤ اضغط على الزر \triangleright / \backslash < أو أزرار الأرقام لتحديد رقم البرنامج المطلوب (٠ إلى ٩٩). في حالة استخدام أزرار الأرقام، يتم إدخال أي رقم أقل من ١٠ بوضع '٠' أمام الرقم مثل '٠٥' في حالة إدخال الرقم ٥.

٥ اضغط على الزر \backslash / \wedge لتحديد الخيار System (النظام).

٦ اضغط على الزر \backslash / \wedge لتحديد قائمة نظام تلفاز:
 BG : SECAM B/G , PAL B/G (أوروبا / شرق أوروبا)
 I : PAL I/II (المملكة المتحدة / أيرلندا)
 DK : SECAM D/K , PAL D/K (شرق أوروبا)
 M : (الولايات المتحدة / كوريا / الفلبين)

٧ اضغط على الزر \backslash / \wedge لتحديد Band (الموجة).

٨ اضغط على الزر \triangleright ثم الزر \backslash / \wedge لتحديد V/UHF أو Cable (كابل).

٩ اضغط على الزر \backslash / \wedge لتحديد الخيار Channel (القناة).

١٠ ويمكن تحديد رقم البرنامج المطلوب باستخدام الزر \backslash / \wedge أو أزرار الأرقام حدد رقم البرنامج مباشرة بالضغط على أزرار الأرقام إن أمكن يتم إدخال أي رقم أقل من ١٠ بوضع '٠' أمام الرقم مثل '05' عند إدخال الرقم ٥.

١١ اضغط على الزر \backslash / \wedge لتحديد الخيار Search (بحث).

١٢ اضغط على الزر \backslash / \wedge < لبدء البحث إذا تم العثور على أي محطة فسوف يتوقف البحث.

١٣ اضغط على الزر OK لحفظ المحطة.

١٤ كرر الخطوات من ٣ إلى ١٣ لحفظ محطة أخرى.

١٥ اضغط على زر MENU (القائمة) للعودة إلى وضع المشاهدة الطبيعي.

اضغط على زر RETURN (رجوع) أو MENU (القائمة) بالنسبة للطراز 22LG3*** (لانتقال إلى شاشة القائمة السابقة).

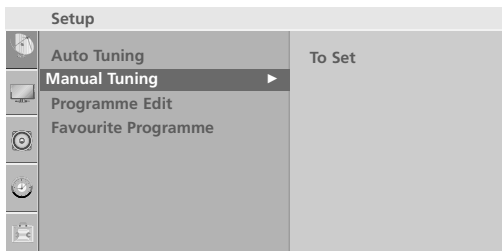

ضبط القنوات

عادة ما يلزم ضبط القنوات في حالة ما إذا كان الاستقبال ضعيفاً.

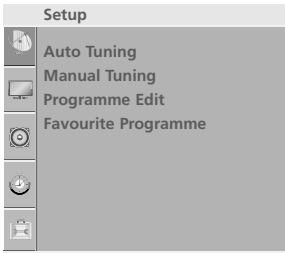

١ اضغط على زر القائمة (MENU) ثم على الزر \ ^ \ \ لتحديد قائمة إعداد (Setup).

٢ اضغط على الزر > ثم الزر \ ^ \ \ لتحديد توليف يدوي (Manual Tuning).

٣ اضغط على الزر > ثم على الزر \ ^ \ \ لتحديد الخيار Fine.

٤ اضغط على الزر > ثم على الزر < \ > لإجراء الضبط الدقيق للحصول على أفضل جودة للصورة والصوت.

٥ اضغط على الزر OK لحفظ المحطة.

٦ اضغط على زر MENU (القائمة) للعودة إلى وضع المشاهدة الطبيعي. اضغط على زر RETURN (رجوع) أو MENU (القائمة) بالنسبة للطراز 22LG3*** (لانتقال إلى شاشة القائمة السابقة).

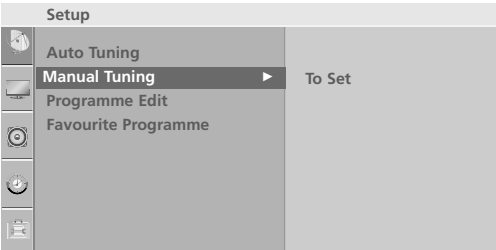

مشاهدة التليفزيون / التحكم في البرامج

تعيين اسم محطة

يمكن تعيين اسم محطة يتألف من خمسة حروف لكل رقم برنامج.



١ اضغط على زر القائمة (MENU) ثم على الزر $\wedge \setminus \vee$ لتحديد قائمة إعداد (Setup).

٢ اضغط على الزر $\>$ ثم الزر $\wedge \setminus \vee$ لتحديد توليف يدوي (Manual Tuning).

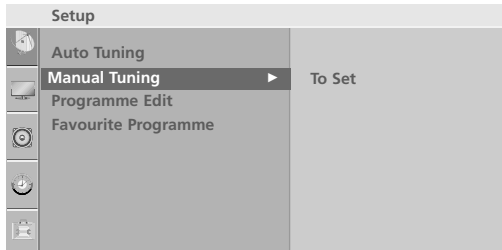

٣ اضغط على الزر $\>$ ثم على الزر $\wedge \setminus \vee$ لتحديد الخيار **Name** (اسم).

٤ اضغط على الزر $\>$ ثم استخدام الزر $\wedge \setminus \vee$. يمكنك استخدام اسم خالي و+ وز الأرقام من 0 إلى 9 والحروف من A إلى Z.

٥ حدد مكان إدخال الحرف بالضغط على الزر $\> \setminus <$ ثم اختر الحرف التالي، وهكذا.



٦ اضغط على الزر **OK** لحفظ المحطة.

٧ اضغط على زر MENU (القائمة) للعودة إلى وضع المشاهدة الطبيعي. اضغط على زر RETURN (رجوع) أو MENU (القائمة) بالنسبة للطراز 22LG3*** (لانتقال إلى شاشة القائمة السابقة).

وظيفة الـ Booster

في بعض الموديلات فإن جهاز تقوية الإشارة بوستر في وشكل وظيفة اختيارية. الجهاز المزود بوحدة تقوية الإشارة بوستر هو وحده الذي يمكنه أداء هذه الوظيفة.

إذا كان الاستقبال ضعيفاً في المساحات البعيدة عن إشارة التلفزيون يتم تحويل جهاز تقوية الإشارة إلي وضع التشغيل. إذا كانت حالة الصورة جيدة ! يجب عدم اختيار البوستر في وضع التشغيل.



١ اضغط على زر القائمة (MENU) ثم على الزر \ / لتحديد قائمة إعداد (Setup).

٢ اضغط على الزر > ثم الزر \ / لتحديد توليف يدوي (Manual Tuning).

٣ اضغط على الزر > ثم على الزر \ / لتحديد الخيار Booster.

٤ اضغط على الزر > ثم الزر \ / لتحديد الخيار On (تشغيل) أو Off (إيقاف).

٥ اضغط على زر MENU (القائمة) للعودة إلى وضع المشاهدة الطبيعي. اضغط على زر RETURN (رجوع) أو MENU (القائمة) بالنسبة للطراز 22LG3*** (لانتقال إلى شاشة القائمة السابقة).

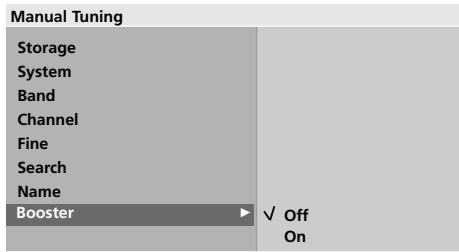
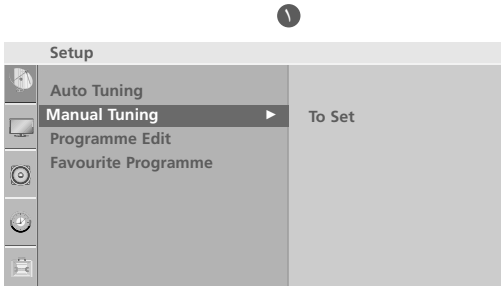

مشاهدة التليفزيون / التحكم في البرامج

تحرير البرامج

تتيح لك هذه الوظيفة حذف البرامج المخزنة أو تجاوزها . يمكنك أيضاً نقل بعض المحطات إلى أرقام برامج أخرى أو إدراج بيانات محطة خالية داخل رقم البرنامج المحدد .

1 اضغط على زر القائمة (MENU) ثم على الزر \wedge \ \vee لتحديد قائمة إعداد (Setup).

2 اضغط على الزر \triangleright ثم على الزر \wedge \ \vee لتحديد الخيار Edit Programme (تحرير البرامج).

3 اضغط على الزر \triangleright لعرض Programme Edit (قائمة تحرير البرمجة).

■ حذف برنامج معين

1. حدد برنامجاً تريد حذفه بالضغط على الزر \wedge \ \vee أو الزر \langle \ \rangle .
 2. اضغط على الزر الأحمر مرتين.
- يتم حذف البرنامج المحدد، ويتم نقل كافة البرامج التالية له موضعاً واحداً للأعلى.

■ نسخ برنامج معين

1. حدد برنامجاً تريد نسخه بالضغط على الزر \wedge \ \vee أو الزر \langle \ \rangle .
 2. اضغط على الزر الأخضر.
- يتم نقل كافة البرامج التالية له موضعاً واحداً للأسفل.

■ نقل برنامج معين

1. حدد برنامجاً تريد نقله بالضغط على الزر \wedge \ \vee أو الزر \langle \ \rangle .
2. اضغط على الزر الأصفر.
3. قم بنقل البرنامج لرقم البرنامج المراد بالضغط على الزر \wedge \ \vee أو الزر \triangleright \ \langle .
4. اضغط على الزر الأصفر مرةً أخرى لإنهاء هذه الوظيفة.

■ تخطي رقم برنامج معين

1. حدد رقم برنامج تريد تجاوزه بالضغط على الزر \wedge \ \vee أو الزر \langle \ \rangle .
 2. اضغط على الزر الأزرق. يتحول لون البرنامج الذي تم تجاوزه للون الأزرق.
 3. اضغط على الزر الأزرق مرةً أخرى لإلغاء تجاوز البرنامج.
- عندما يتم تجاوز رقم برنامج معين، فهذا يعني إنه لن يمكنك تحديد هذا البرنامج بالضغط على الزر \wedge \ \vee أثناء وضع المشاهدة العادية. إذا أردت تحديد برنامج تم تجاوزه: فأدخل رقم البرنامج مباشرةً بالضغط على أزرار الأرقام، أو حده من قائمة تحرير البرامج أو جدول البرامج.

4 اضغط على زر MENU (القائمة) للعودة إلى وضع المشاهدة الطبيعي.

اضغط على زر RETURN (رجوع) أو MENU (القائمة) (بالنسبة للطرز 22LG3***) للانتقال إلى شاشة القائمة السابقة.

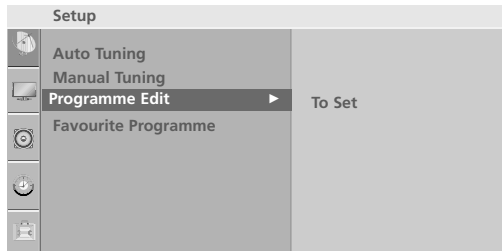

Programme Edit			
0	C	03	5 S 69
1	BLN	03	6 S 17
2	C	12	7 S 22
3	S	66	8 C 09
4	S	67	9 C 11

● Delete ● Copy
● Move ● Skip

البرامج المفضلة

تتيح لك هذه الوظيفة التحديد المباشر للبرامج المفضلة.

اضغط بشكل متكرر على الزر **FAV** (العرض السريع) لتحديد البرامج المفضلة المخزنة.

أثناء تشغيل هذه الوظيفة. اضغط بشكل متكرر على الزر الأصفر لتحديد البرامج السابقة أثناء إيقاف تشغيل هذه الوظيفة. (بالنسبة للطراز 22LG3***).

١ اضغط على زر القائمة (MENU) ثم على الزر \ / لتحديد قائمة إعداد (Setup).

٢ اضغط على الزر > ثم على الزر \ / لتحديد الخيار Favourite Prog. (البرامج المفضلة).

٣ اضغط على الزر > .

٤ اضغط على الزر \ / لتحديد - - - - - .

٥ حدد البرنامج المراد باستخدام الزر < \ > أو أزرار الأرقام. يتم إدخال أي رقم أقل من ١٠ بوضع '٠' أمام الرقم مثل '٠٥' في حالة إدخال الرقم ٥.

٦ كرر الخطوات من ٤ إلى ٥ لتخزين برنامج آخر. يمكنك تخزين ما يصل إلى ٨ برامج.

٧ اضغط على زر MENU (القائمة) للعودة إلى وضع المشاهدة الطبيعي. اضغط على زر RETURN (رجوع) أو MENU (القائمة) (بالنسبة للطراز 22LG3***) للانتقال إلى شاشة القائمة السابقة.

٢ ٣ ٤ ٥

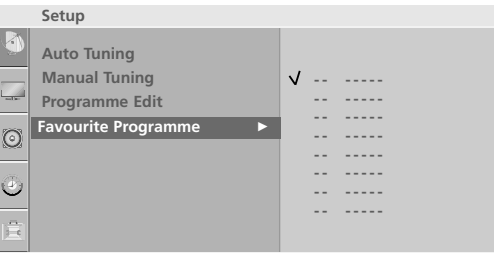

مشاهدة التليفزيون / التحكم في البرامج

استدعاء جدول البرامج

- يمكنك فحص البرامج المخزنة في الذاكرة عن طريق عرض جدول البرامج.

■ عرض جدول البرامج

اضغط على الزر LIST (سرد) لعرض قائمة Programme list (جدول البرامج).
يتم عرض جدول البرامج على الشاشة.

! ملاحظة

a. قد تجد أن هناك بعض البرامج تتخذ اللون الأزرق. ويعني ذلك أن تلك البرامج تم تجاوزها عن طريق البرمجة التلقائية أو في وضع تحرير البرامج.
b. تشير بعض البرامج المعرفة بأرقام قنوات موضحة في جدول البرامج إلى أنه لم يتم تعيين اسم محطة لتلك البرامج.

■ تحديد برنامج في قائمة البرامج

حدد برنامجاً من الجدول بالضغط على الزر \wedge \ \vee أو الزر $\>$ \ $<$.
ثم اضغط على الزر OK (موافق).
ينتقل التليفزيون إلى رقم البرنامج الذي تم اختياره.

■ تصفح جداول البرامج

هناك ١٠ جداول للبرامج تحتوي على ١٠٠ برنامج.
يؤدي الضغط المتكرر على الزر \wedge \ \vee أو الزر $\>$ \ $<$ إلى قلب الصفحات.

اضغط على الزر LIST للعودة إلى وضع المشاهدة العادية.

Programme List

0	C	03	5	S	69
1	BLN	03	6	S	17
2	C	12	7	S	22
3	S	66	8	C	09
4	S	67	9	C	11

(تركيب الحامل الخاص بالطراز 22LG3***) SIMPLINK

تعمل هذه الوظيفة فقط مع الأجهزة التي تحمل شعار SIMPLINK. يُرجى التأكد من وجود شعار SIMPLINK.

قد لا يعمل المنتج على نحو سليم عند استخدامه مع المنتجات الأخرى المزودة بوظيفة HDMI-CEC.

تتيح هذه الوظيفة إمكانية تشغيل أجهزة (الصوت/الفيديو) AV الأخرى المتصلة بالشاشة عبر كابل HDMI والتحكم فيها دون الحاجة إلى إعدادات وكابلات إضافية.

في حالة عدم الرغبة في وجود قائمة التوصيل البسيط (SIMPLINK)، حدد الخيار إيقاف (Off).

1 اضغط على زر القائمة (MENU) ثم على الزر \ / لتحديد قائمة الخيارات (Option).

2 اضغط على الزر > ثم الزر \ / لتحديد خيار التوصيل البسيط (SIM-PLINK).

3 اضغط على الزر > ثم استخدم الزر \ / لتحديد الخيار On (تشغيل) أو Off (إيقاف).

4 اضغط على زر MENU (القائمة) للعودة إلى وضع المشاهدة الطبيعي. اضغط على زر RETURN (رجوع) للانتقال إلى شاشة القائمة السابقة.

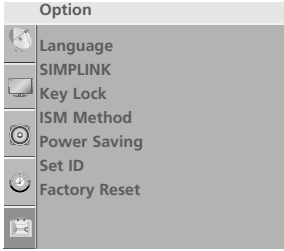

1



2 3

مشاهدة التلفزيون / التحكم في البرامج

وظائف التوصيل البسيط (Simplink)

تشغيل القرص

تتحكم هذه الوظيفة في أجهزة الصوت/الفيديو (AV) المتصلة من خلال الضغط على أزرار < \ > \ \ > \ \ > زر موافق (OK) وأزرار التشغيل والإيقاف والإيقاف المؤقت والرجوع السريع والتقديم السريع وتخطي الفصول (لا يوفر الزر ● مثل تلك الوظائف)

التشغيل المباشر

بعد توصيل أجهزة الصوت/الفيديو (AV) بالتلفزيون، يمكن للمستخدم التحكم في هذه الأجهزة مباشرة وتشغيل الوسائط دون الحاجة إلى إعدادات إضافية.

تحديد جهاز الصوت/الفيديو (AV)

تتيح هذه الوظيفة إمكانية تحديد أحد أجهزة (الصوت/الفيديو) AV المتصلة بالتلفزيون وتشغيلها.

إيقاف تشغيل كافة الأجهزة

عند إيقاف تشغيل التلفزيون، يتم إيقاف تشغيل كافة الأجهزة المتصلة به.

تحويل إخراج الصوت

تقدم هذه الوظيفة طريقة سهلة لتحويل إخراج الصوت.

* لا يوفر الجهاز - الذي يتم توصيله بالتلفزيون عبر كابل HDMI ولكن لا يدعم خيار التوصيل البسيط - Simplink هذه الوظيفة.

قائمة التوصيل البسيط (SimpLink)

اضغط على الزر < \ > \ \ > \ \ > ثم الزر موافق (OK) لتحديد مصدر التوصيل البسيط (SIMPLINK) المطلوب.

- 1 مشاهدة التلفزيون (TV): للتبديل إلى برنامج التلفزيون السابق، بصرف النظر عن الوضع الحالي.
- 2 تشغيل القرص (DISC): لتحديد الأقراص وتشغيلها. عند توافر العديد من الأقراص، يتم عرض أسماء الأقراص على نحو ملائم أسفل الشاشة.
- 3 تشغيل جهاز فيديو (VCR): لتشغيل جهاز الفيديو المتصل والتحكم فيه.
- 4 تشغيل تسجيلات محرك القرص الصلب (HDD): لتشغيل التسجيلات المخزنة على محرك القرص الصلب والتحكم فيها.
- 5 إخراج الصوت (Audio Out) إلى العرض المنزلي (theater) / إخراج الصوت (Audio Out) إلى التلفزيون (TV): لتحديد العرض المنزلي (Home theater) أو مكبر صوت التلفزيون كخيار لإخراج الصوت (Audio Out).

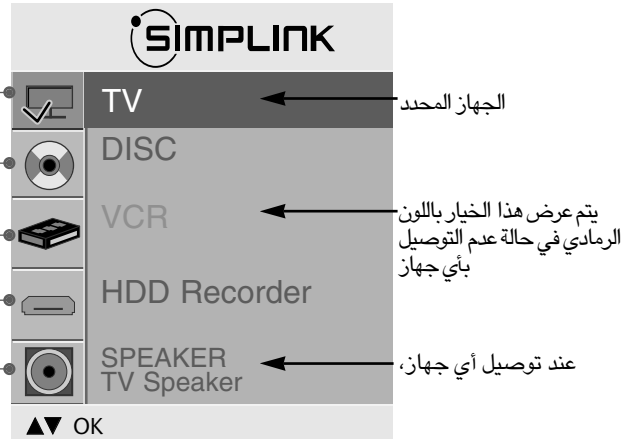

ملاحظة !

- ▶ يتم عرض هذا الخيار بلون ساطع) قم بتوصيل طرف HDMI/DVI IN أو HDMI IN الخاص بالتلفزيون بالطرف الخلفي (طرف HDMI) الخاص بالجهاز المزود بوظيفة التوصيل البسيط (SIMPLINK) باستخدام كابل HDMI.
- ▶ بعد توصيل طرف HDMI الخاص بالعرض المنزلي بوظيفة التوصيل البسيط (SIMPLINK) بالطريقة المذكورة أعلاه، قم بتوصيل طرف إخراج الصوت المتغير (VARIABLE AUDIO OUT) الموجود بالجزء الخلفي للتلفزيون بطرف إدخال الصوت المتغير (VARIABLE AUDIO IN) الموجود بالجزء الخلفي من الجهاز المزود بوظيفة التوصيل البسيط (SIMPLINK) باستخدام كابل إخراج الصوت المتغير.
- ▶ عند تشغيل الأجهزة الخارجية المزودة بوظيفة التوصيل البسيط (SIMPLINK)، اضغط على زر التلفزيون (TV) الموجود ضمن زر الوضع (MODE) بجهاز التحكم عن بعد.
- ▶ عند تبديل مصدر الإدخال باستخدام زر الإدخال (INPUT) بجهاز التحكم عن بعد، يمكن إيقاف تشغيل الجهاز الذي يتم التحكم فيه من خلال وظيفة (التوصيل البسيط) SIMPLINK.
- ▶ عند تحديد جهاز الوسائط المزود بوظيفة العرض المنزلي أو تشغيله، يتحول مكبر الصوت تلقائياً إلى مكبر صوت العرض المنزلي (مكبر صوت HT).

تأمين المفاتيح (Key Lock)

يمكن ضبط التلفزيون بحيث يجب استخدام وحدة التحكم عن بُعد للتحكم فيه. يمكن استخدام هذه الميزة لمنع المشاهدة غير المصرح بها.

تمت برمجة هذا الجهاز بحيث يتذكر آخر خيار تم ضبطه عليه حتى إذا تم إيقاف تشغيله.

١ اضغط على زر القائمة (MENU) ثم على الزر $\vee \ \wedge$ لتحديد قائمة الخيارات (Option).

٢ اضغط على الزر \gt ثم الزر $\vee \ \wedge$ لتحديد تأمين المفاتيح (Key Lock).

٣ اضغط على الزر \gt ثم استخدم الزر $\vee \ \wedge$ لتحديد الخيار On (تشغيل) أو Off (إيقاف).

٤ اضغط على زر MENU (القائمة) للعودة إلى وضع المشاهدة الطبيعي. اضغط على زر RETURN (رجوع) أو MENU (القائمة) بالنسبة للطراز 22LG3*** (لانتقال إلى شاشة القائمة السابقة).

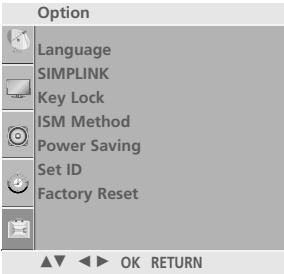

١

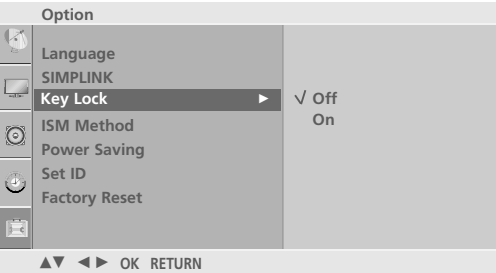

٢ ٣

ملاحظة !

◀ عند ضبط وظيفة تأمين المفاتيح (Key Lock) على تشغيل (On)، في حالة إيقاف تشغيل جهاز التلفزيون، اضغط على الزر I / O أو زر الإدخال (INPUT) أو زر $\blacktriangle / \blacktriangledown$ (P) أو $\vee \ \wedge$ (P) أو $\blacktriangle / \blacktriangledown$ (PR) الموجود على الجهاز أو أزرار التشغيل (POWER) أو الإدخال (INPUT) أو التلفزيون (TV) أو $\vee \ \wedge$ (P) أو $\blacktriangle / \blacktriangledown$ (PR) أو $\blacktriangle / \blacktriangledown$ (PR) أو أزرار الأرقام الموجودة على جهاز التحكم عن بُعد.

◀ عند ضبط وظيفة تأمين المفاتيح (Key Lock) على تشغيل (On)، تظهر عبارة تشغيل تأمين المفاتيح (Key Lock On) على الشاشة في حالة الضغط على أي زر بلوحة التحكم الأمامية أثناء مشاهدة التلفزيون.

مشاهدة التلفزيون / التحكم في البرامج

وضع الصات/الفيصيا (تركيب الحامل الخاص بالطراز 22LGS***)

يمكنك تحديد أفضل الصور والأصوات عند توصيل أجهزة AV (صوت/فيديو) بإشارة دخل خارجية.

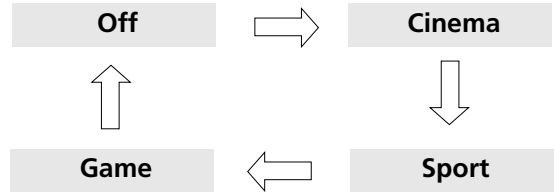

١ اضغط بشكل متكرر على زر AV MODE (وضع الصوت/الفيديو) لتحديد مصدر الإشارة المرغوبة.

• في حالة تحديد Cinema Mode (وضع السينيما) في وضع الصوت/الفيديو، يتم تحديد وضع السينيما مع Picture Mode (وضع الصورة) و Sound Mode (وضع الصوت) في قائمة Picture (الصورة) وقائمة Audio (الصوت) على التوالي.

• في حالة اختيار "Off" (إيقاف) في وضع الصوت/الفيديو، يتم تحديد إعدادات الصورة التي قمت بضبطها بشكل أولي.

٢ اضغط على زر RETURN (رجوع) للانتقال إلى شاشة القائمة السابقة.

التحكم في حجم الصورة (نسبة الارتفاع إلى العرض)

يمكنك مشاهدة الشاشة بتنسيقات عديدة للصورة وهي ٩ : ١٦ أو Original (أصلي) أو ٤ : ٣ أو ٩ : ١٤ أو Zoom1 (تكبير ١) / Zoom2 (تكبير ٢) أو Just Scan (تركيب الحامل الخاص بالطراز 22LG3***) .

يعمل تنسيق Just Scan (العرض الدقيق) في الوضع التالي:

Component (720p/1080i/1080p), HDMI(720p/1080i/1080p)

في حالة عرض صورة ثابتة على الشاشة لفترة طويلة، قد تثبت هذه الصورة على الشاشة وتظل مرئية.

يمكنك ضبط نسبة التكبير باستخدام الزر \vee \wedge .

قد لا تعمل هذه الوظيفة تبعاً لإشارة البث.

كما يمكنك ضبط نسبة الارتفاع إلى العرض Aspect Ratio في قائمة الصورة (Picture).

• ٤:٣

يؤدي اتباع التحديد إلى عرض الصورة بنسبة عرض إلى ارتفاع أصلية تبلغ ٤:٣، مع ظهور أشرطة رمادية على كلا من الجهتين اليسرى واليمنى.

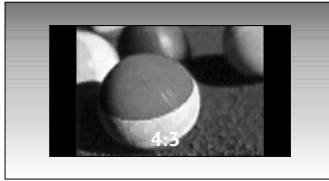

• ٩:١٤

يمكنك الاستمتاع بمشاهدة صورة بتنسيق ٩ : ١٤ أو برنامج تلفزيون عام في وضع ٩ : ١٤ . يتم عرض صورة الشاشة في هذا التنسيق بنسبة ٩ : ١٤ نفسها ولكن شاشة التنسيق ٤ : ٣ يتم تكبيرها يميناً / يساراً .

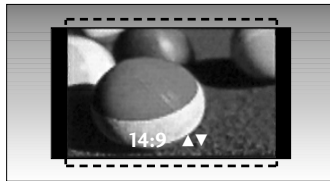

• ٩:١٦

يؤدي اتباع التحديد إلى ضبط الصورة أفقياً، بنسبة خطية، لملأ الشاشة بأكملها (يفيد هذا في عرض أقراص طبط بتنسيق ٤:٣)

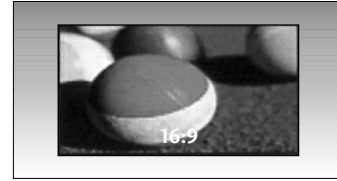

• Original (أصلي)

عندما يستقبل الجهاز إشارة شاشة عريضة، فإنه سيتحول تلقائياً إلى تنسيق الصورة المراد إرسالها .



• Just Scan (تركيب الحامل الخاص بالطراز 22LG3***)

يؤدي التحديد إلى عرض الصورة في أفضل جودة دون فقد الصورة الأصلية في صورة تتسم بالدقة العالية.

• Zoom 1 (تكبير ١)

يؤدي اتباع التحديد إلى عرض الصورة بدون أي تعاقب مع ملء الشاشة كلها. ورغم ذلك، فقد يتم قص الأجزاء العلوية والسفلية من الصورة.

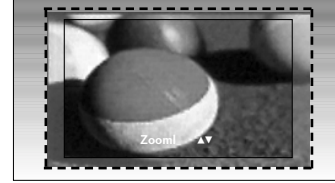

• Zoom 2 (تكبير ٢)

اختر Zoom 2 (تكبير ٢) عندما ترغب في تعاقب الصور، سواء أكانت الصور الممتدة أفقياً أو المقصوفة رأسياً. يحدث تداخل نصفي للصورة بين التعاقب وتغطية الشاشة.

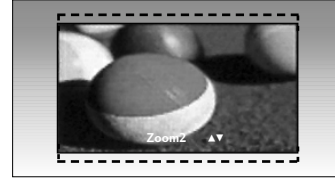

! ملاحظة

◀ تستطيع تحديد 4:3 أو 16:9 في المكون، وضع Component (المكون) أو HDMI أو RGB(PC) فقط.

التحكم في الصورة

الضبط المسبق لإعدادات الصورة

وضع الصورة (Picture Mode) - الضبط المسبق

يقوم وضع الصورة (Picture Mode) بضبط التلفزيون على أفضل مظهر للصورة. حدد قيمة الضبط المسبق في قائمة وضع الصورة (Picture Mode) بناءً على فئة البرنامج.

Cable (بالنسبة للطراز 26/32/37/42/47LG3***, 26/32/37/42/47LG1***), Intelligent (بالنسبة للطراز 32/37/42/47/52LG5***), Game, Sport مسبقاً الضبط ومبرمجة في المصنع للحصول على جودة صورة جيدة ولا يمكن تغييرها. عند تشغيل وظيفة العين الذكية، يتم ضبط الصورة الأكثر ملاءمة وفقاً للظروف المحيطة. (بالنسبة للطراز 32/37/42/47/52LG5***)

يعمل تنسيق Cable في الوضع التالي: AV1, AV2

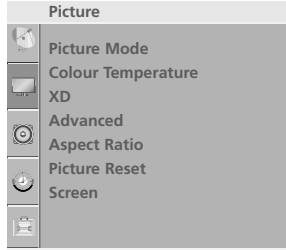

١ اضغط على الزر MENU (القائمة) ثم استخدم الزر \ / لتحديد قائمة Picture (الصورة).

٢ اضغط على الزر > ثم على الزر \ / لتحديد وضع الصورة (Picture Mode).

٣ اضغط على الزر > ثم الزر \ / لتحديد Cable (بالنسبة للطراز 26/32/37/42/47LG1***, Intelligent Sensor (بالنسبة للطراز 26/32/37/42/47LG3***, Standard, Vivid, (32/37/42/47/52LG5***), Game, Sport, User 1 (المستخدم ١) أو User 2 (المستخدم ٢).

٤ اضغط على زر MENU (القائمة) للعودة إلى وضع المشاهدة الطبيعي. اضغط على زر RETURN (رجوع) أو MENU (القائمة) (بالنسبة للطراز 22LG3***) للانتقال إلى شاشة القائمة السابقة.

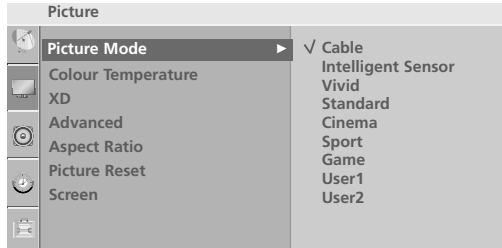

٣ ٢

التحكم التلقائي في درجة اللون (دافئ (Warm)/متوسط (Medium)/هادئ (Cool))

لتهيئة القيم (إعادة الضبط إلى الإعدادات الافتراضية)، حدد خيار هادئ (Cool).

اختر إحدى عمليات الضبط التلقائية الثلاث للون. اضبط على دافئ لتحسين الألوان الساخنة مثل اللون الأحمر، أو اضبط على بارد لرؤية الألوان الأقل كثافة مصحوبة بزيادة اللون الأزرق.

يتوافر استخدام هذه الوظيفة في خيار المستخدم (User1/2) بوضع الصورة (Picture Mode) فقط.

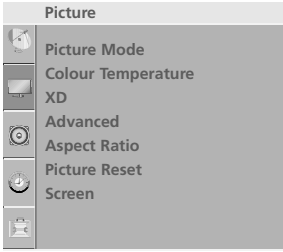

١ اضغط على الزر MENU (القائمة) ثم استخدم الزر \ / لتحديد قائمة Picture (الصورة).

٢ اضغط على الزر > ثم على الزر \ / لتحديد درجة اللون (Colour Temperature).

٣ اضغط على الزر > ثم الزر \ / لتحديد Cool (بارد) أو Medium (عادي) أو Warm (دافئ) أو User (مخصص).

٤ اضغط على زر MENU (القائمة) للعودة إلى وضع المشاهدة الطبيعي. اضغط على زر RETURN (رجوع) أو MENU (القائمة) بالنسبة للطرز 22LG3*** (لانتقال إلى شاشة القائمة السابقة).

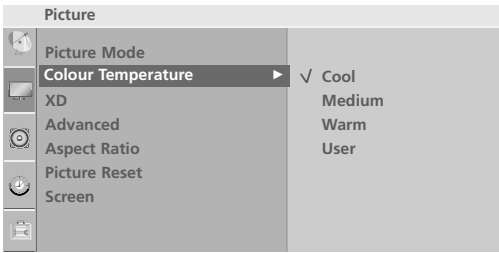

التحكم في الصورة

الضبط اليدوي للصورة

وضع الصورة (Picture Mode) - الخيار الذي يحدده المستخدم (Mode-User)

Backlight (الإضاءة الخلفية)

للتحكم في درجة سطوع الصورة، اضبط درجة سطوع شاشة LCD. Contrast (التباين)

لضبط الاختلاف الموجود بين المستويات المضيئة والقائمة في الصورة. Brightness (السطوع)

لزيادة أو خفض درجة اللون الأبيض في الصورة. Colour (اللون)

لضبط كثافة كافة الألوان. Sharpness (الوضوح)

لضبط نسبة التموج في الحواف الموجودة بين المناطق المضيئة والقائمة في الصورة. وكلما انخفضت هذه النسبة كانت الصورة أكثر هدوءاً. Tint (درجة اللون)

لضبط التوازن بين مستويات اللون الأحمر والأخضر.

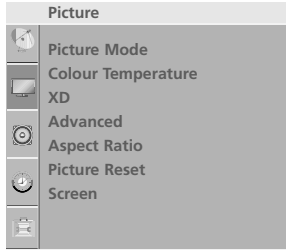

1

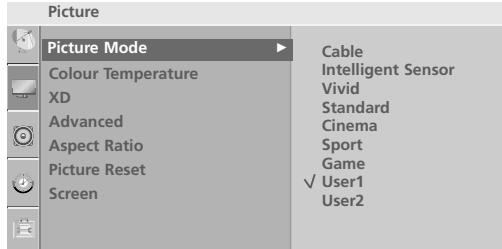

2 3

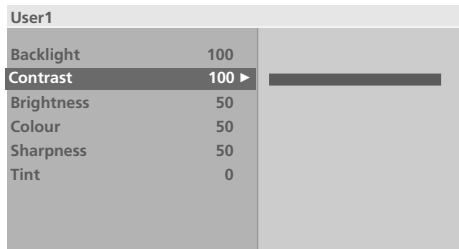

4 5



1

اضغط على الزر MENU (القائمة) ثم استخدم الزر \wedge \vee لتحديد قائمة Picture (الصورة).

2

اضغط على الزر \triangleright ثم على الزر \wedge \vee لتحديد وضع الصورة (Picture Mode).

3

اضغط على الزر \triangleright ثم الزر \wedge \vee لتحديد الخيار User 1 (المستخدم 1) أو User 2 (المستخدم 2).

4

اضغط على الزر \triangleright ثم الزر \wedge \vee لتحديد خيارات الصورة المطلوبة (Backlight (طرز LCD TV فقط) أو Contrast (التباين) أو Brightness (السطوع) أو Colour (اللون) أو Sharpness (الوضوح) أو Tint (درجة اللون)).

5

اضغط على الزر \triangleright لإجراء عمليات الضبط المناسبة.

6

اضغط على زر MENU (القائمة) للعودة إلى وضع المشاهدة الطبيعي. اضغط على زر RETURN (رجوع) أو MENU (القائمة) (بالنسبة للطراز 22LG3***) للانتقال إلى شاشة القائمة السابقة.

ملاحظة !

لا يمكنك ضبط colour (اللون) و sharpness (الوضوح) و Tint (درجة اللون) في وضع RGB إلى المستويات التي تفضلها.

درجة اللون (Colour Temperature) - خيار المستخدم

- يمكنك ضبط اللون الأحمر أو الأخضر أو الأزرق بأى درجة حرارة لون تفضلها .

يتوافر استخدام هذه الوظيفة في خيارى المستخدم (User1/2) بوضع الصورة (Picture Mode) فقط.

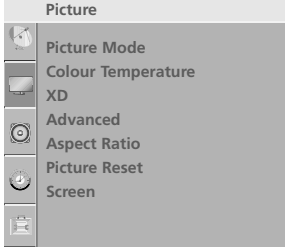

١

١ اضغط على الزر MENU (القائمة) ثم استخدم الزر \ / لتحديد قائمة Picture (الصورة).

٢ اضغط على الزر > ثم على الزر \ / لتحديد درجة اللون (Colour Temperature).

٣ اضغط على الزر > ثم الزر \ / لتحديد User (مخصص).

٤ اضغط على الزر > ثم الزر \ / لتحديد رزؤ (أحمر) أو فزرنجف (أخضر) أو زوعص (أزرق).

٥ اضغط على الزر < \ / لإجراء عمليات الضبط المناسبة.

٦ اضغط على زر MENU (القائمة) للعودة إلى وضع المشاهدة الطبيعي. اضغط على زر RETURN (رجوع) أو MENU (القائمة) بالنسبة للطراز 22LG3*** (للانتقال إلى شاشة القائمة السابقة.

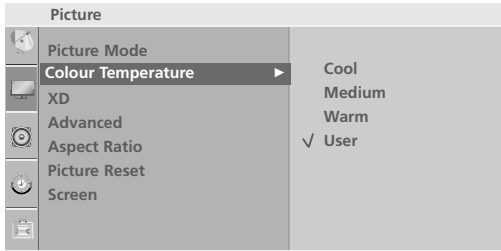

٢ ٢

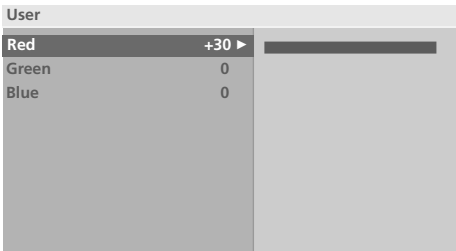

٥ ٤



التحكم في الصورة

تقنية تحسين الصورة (XD)

XD هي تقنية تحسين الصورة الفريدة من LG لعرض مصدر طف حقيقي على الرغم من نظام معالجة الإشارة الرقمية المتقدمة.

لا يمكن استخدام هذه الوظيفة في وضع RGB-PC.

١ اضغط على الزر MENU (القائمة) ثم استخدم الزر \ / لتحديد قائمة Picture (الصورة).

٢ اضغط على الزر > ثم على الزر \ / لتحديد الخيار XD.

٣ اضغط على الزر > ثم استخدم الزر \ / لتحديد Auto أو Manual (يدوي).

٤ اضغط على زر MENU (القائمة) للعودة إلى وضع المشاهدة الطبيعي.
اضغط على زر RETURN (رجوع) أو MENU (القائمة) بالنسبة للطراز 22LG3*** (لانتقال إلى شاشة القائمة السابقة).

* تحديد Manual (يدوي)

يتم تنشيط هذه القائمة بعد تحديد خيار المستخدم (User1) أو خيار المستخدم (User2) من وضع الصورة (Picture Mode).

١ اضغط على الزر > ثم الزر \ / لتحديد XD Contrast (تباين XD) أو XD Colour (لون XD) أو XD NR (تقليل تشويش XD) أو NR .MPEG

٢ اضغط على الزر > ثم استخدم الزر \ / لتحديد Low (منخفض) أو Off (إيقاف التشغيل) أو High (عالٍ).
• حدد Off (إيقاف) أو Low (منخفض) أو High (عالٍ) Adaptive (بالنسبة للطراز XD NR).

٣ اضغط على زر MENU (القائمة) للعودة إلى وضع المشاهدة الطبيعي.
اضغط على زر RETURN (رجوع) أو MENU (القائمة) بالنسبة للطراز 22LG3*** (لانتقال إلى شاشة القائمة السابقة).

■ XD Contrast (تباين XD):

للحصول على أفضل تباين تلقائياً تبعاً لسطوع الانعكاس.

■ XD Colour (لون XD):

لضبط ألوان الانعكاس تلقائياً لإعادة إنتاج ألوان قريبة إلى الألوان الطبيعية قدر الإمكان.

■ XD NR (تقليل تشويش XD):

لتقليل التشويش إلى الدرجة التي لا تفسد بها الصورة الأصلية.

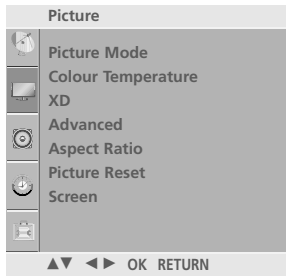

١

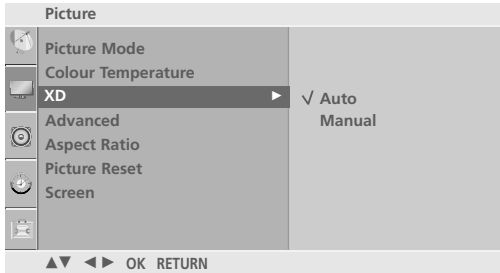

٢ ٣



٢ ١

إعدادات الجاما المتقدمة

تعرض قيم الجاما العالية صوراً تميل إلى اللون الأبيض، وتعرض قيم الجاما المنخفضة صوراً عالية الوضوح.

تتوفر هذه الوظيفة في الوضع AV1 و AV2 و Component1 (المكون ١) و Component2 (المكون ٢) (الطراز 480i/576i)

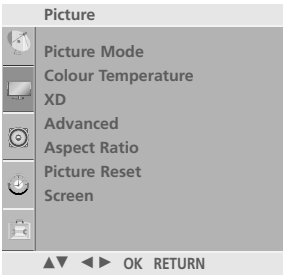

١ اضغط على الزر MENU (القائمة) ثم استخدم الزر \ / لتحديد قائمة Picture (الصورة).

٢ اضغط على الزر > ثم على الزر \ / لتحديد الخيار Advanced.

٣ اضغط على الزر > ثم على الزر \ / لتحديد الخيار Gamma.

٤ اضغط على الزر > ثم استخدم الزر \ / لتحديد Low (منخفض) أو Medium أو High (مرتفع).

٥ اضغط على زر MENU (القائمة) للعودة إلى وضع المشاهدة الطبيعي. اضغط على زر RETURN (رجوع) أو MENU (القائمة) بالنسبة للطراز 22LG3*** (لانتقال إلى شاشة القائمة السابقة).

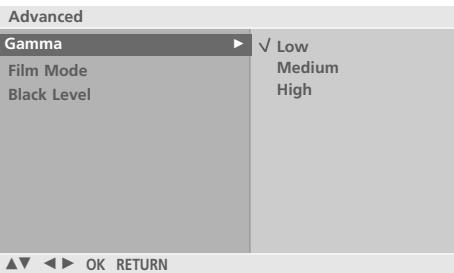
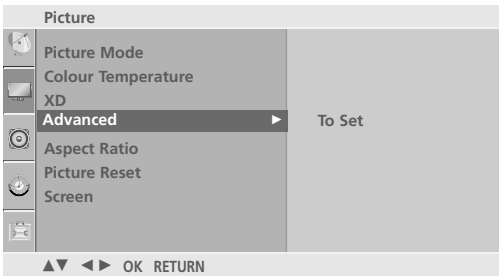

التحكم في الصورة

وضع الأفلام المتقدم

إعداد التلفاز لمشاهدة الأفلام بأفضل جودة للصور.

تعمل هذه الميزة في وضع Analog TV (تلفاز تناظري) و AV (صوت/فيديو) و S-Video (فيديو منفصل) و Component (المكون) للطراز 480i/576i.

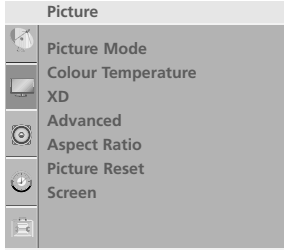

١

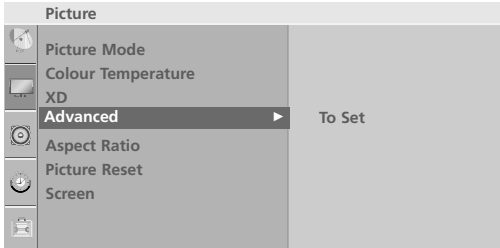

٢ ٣

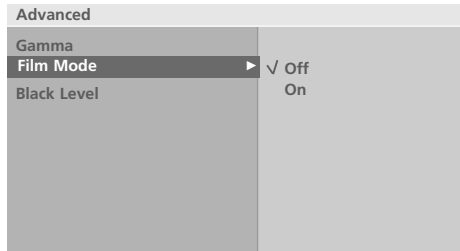

٤

١ اضغط على الزر MENU (القائمة) ثم استخدم الزر \ / لتحديد قائمة Picture (الصورة).

٢ اضغط على الزر > ثم على الزر \ / لتحديد الخيار Advanced.

٣ اضغط على الزر > ثم على الزر \ / لتحديد الخيار Film Mode.

٤ اضغط على الزر > ثم استخدم الزر \ / لتحديد On (تشغيل) أو Off (إيقاف التشغيل).

٥ اضغط على زر MENU (القائمة) للعودة إلى وضع المشاهدة الطبيعي. اضغط على زر RETURN (رجوع) أو MENU (القائمة) بالنسبة للطراز 22LG3*** (لانتقال إلى شاشة القائمة السابقة).

متقدم (Advanced) - مستوى التعقيم (القائمة) (Black Level)

عند مشاهدة فيلم، فإن هذه الوظيفة تقوم بضبط الجهاز إلى أفضل شكل للصورة. ضبط تباين الشاشة وسطوعها باستخدام المستوى الأسود للشاشة.
تعمل هذه الوظيفة في الأوضاع التالية: AV (الفيديو) أو RF (NTSC-M) أو HDMI أو (NTSC-M, NTSC 4.43) S-Video أو COMPONENT.

١ اضغط على الزر MENU (القائمة) ثم استخدم الزر \ / لتحديد قائمة Picture (الصورة).

٢ اضغط على الزر > ثم الزر \ / لتحديد Advanced (متقدم).

٣ اضغط على الزر > ثم الزر \ / لتحديد Black Level (مستوى اللون الأسود).

٤ اضغط على الزر > ثم استخدم الزر \ / لتحديد Low (منخفض) أو high (مرتفع).

■ Low (منخفض): يصبح انعكاس الشاشة داكناً بدرجة أكبر:
■ High (مرتفع): يصبح انعكاس الشاشة ساطعاً بدرجة أكبر:

٥ اضغط على زر MENU (القائمة) للعودة إلى وضع المشاهدة الطبيعي.
اضغط على زر RETURN (رجوع) أو MENU (القائمة) (بالنسبة للطرز 22LG3***) للانتقال إلى شاشة القائمة السابقة.

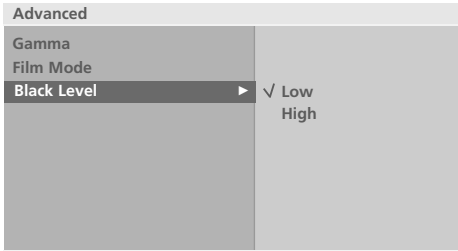
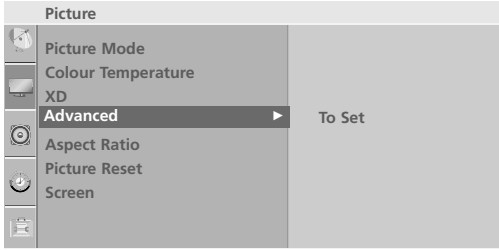
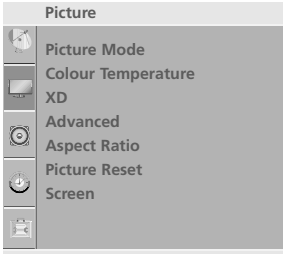

٢ ٣

٤

التحكم في الصورة

حماية العين (تركيب الحامل الخاص بالطراز تلفاز Plasma و 22LG3***)

هذه الميزة غير متاحة لكل الطرز
تساعدك هذه الوظيفة على ضبط درجة السطوع عندما تكون الشاشة ساطعة للغاية
لتجنب فقدان الرؤية المؤقت.

عند تحديد Picture Mode (وضع الصورة) (Standard (معياري) و Sport (رياضي) و Game (ألعاب) و User1 (المستخدم ١) و User2 (المستخدم ٢))، يمكنك استخدام هذه الوظيفة.

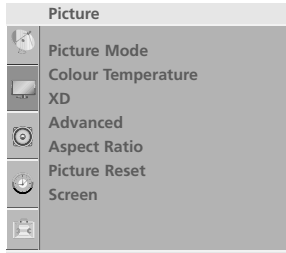

١

١ اضغط على الزر MENU (القائمة) ثم استخدم الزر \ / > لتحديد قائمة Picture (الصورة).

٢ اضغط على الزر > ثم الزر \ / > لتحديد Advanced (متقدم).

٣ اضغط على الزر > ثم الزر \ / > لتحديد Eye Care.

٤ اضغط على الزر > ثم استخدم الزر \ / > لتحديد On (تشغيل) أو Off (إيقاف التشغيل).

٥ اضغط على زر MENU (القائمة) للعودة إلى وضع المشاهدة الطبيعي.
اضغط على زر RETURN (رجوع) للانتقال إلى شاشة القائمة السابقة.

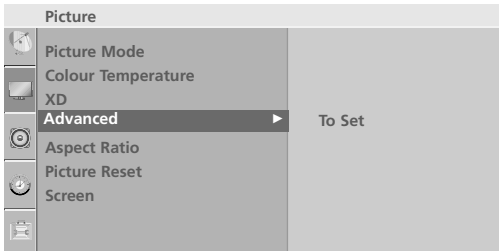

٢ ٣

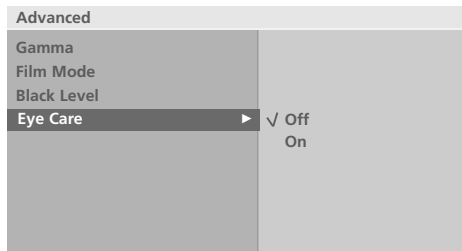

٤

إعادة تعيين الصورة (Picture Reset)

يعيد هذا الخيار الإعدادات الافتراضية الخاصة بوضع الصورة (Picture Mode) ودرجة اللون (Colour Temperature) و XD ومتقدم (Advanced) ونسبة الارتفاع إلى العرض (Aspect Ratio) إلى إعدادات المصنع.

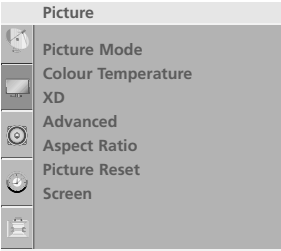

١ اضغط على الزر MENU (القائمة) ثم استخدم الزر \wedge / \vee لتحديد قائمة Picture (الصورة).

٢ اضغط على الزر $\>$ ثم على الزر \wedge / \vee لتحديد إعادة تعيين الصورة (Reset Picture).

٣ اضغط على الزر $\>$ للوصول إلى القيمة المضبوطة.

٤ اضغط على زر MENU (القائمة) للعودة إلى وضع المشاهدة الطبيعي. اضغط على زر RETURN (رجوع) أو MENU (القائمة) بالنسبة للطراز 22LG3*** (لانتقال إلى شاشة القائمة السابقة).

التحكم في الصورة

أسلوب تقليل التصاق الصور (Method (ISM)) (طرز أجهزة التلفاز البلازما فقط)

قد ينتج عن الصور الجامدة الثابتة للعبة فيديو/الكمبيوتر التي تعرض على الشاشة لفترات طويلة ظهور ظلال صور تتبقى حتى عند تغيير الصورة. تجنب ترك صور ثابتة على شاشة الجهاز لمدة طويلة من الوقت.

White wash (التنظيف الأبيض)

تقوم ميزة White wash (التنظيف الأبيض) بمسح الصور الدائمة من الشاشة.

ملاحظة: وقد لا يمكن مسح صورة دائمة بشكل زائد باستخدام ميزة White Wash (التنظيف الأبيض).

Orbiter (منع الظلال)

يمكن أن تساعد خاصية Orbiter (منع الظلال) في منع ظلال الصور. ومع ذلك فإنه يستحسن عدم الاحتفاظ بصورة ثابتة على الشاشة. ولتجنب الاحتفاظ بصورة دائمة على الشاشة لفترة طويلة، ستتحرك الشاشة كل دقيقتين.

Inversion (التغيير)

تُستخدم هذه الوظيفة لتغيير لون التحكم بالشاشة. يتم تغيير لون اللوحة تلقائياً كل ٣٠ دقيقة.

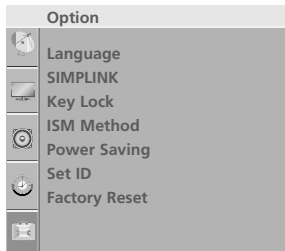

١

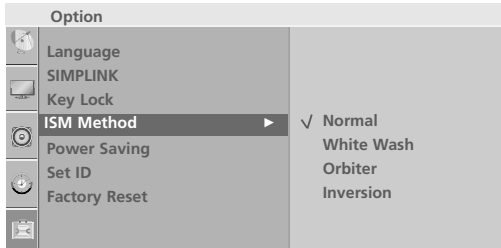

٢ ٣

١ اضغط على زر القائمة (MENU) ثم على الزر \wedge \ \vee لتحديد قائمة الخيارات (Option).

٢ اضغط على الزر > ثم الزر \wedge \ \vee لتحديد طريقة ISM (تقليل التصاق الصور).

٣ اضغط على الزر > ثم استخدم الزر \wedge \ \vee لتحديد Normal (عادي) أو Wash White (التنظيف الأبيض) أو Orbiter (منع الظلال) أو Inversion (التغيير).

إذا لم يكن من الضروري ضبط هذه الوظيفة، فاضبط الخيار Normal (عادي).

٤ اضغط على زر MENU (القائمة) للعودة إلى وضع المشاهدة الطبيعي. اضغط على زر RETURN (رجوع) للانتقال إلى شاشة القائمة السابقة.

وضع الصورة الموفر للطاقة (طرز أجهزة التلفاز البلازما فقط)

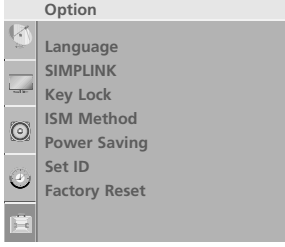

١



٢ ٢

بالنسبة للطرز 32PC5***

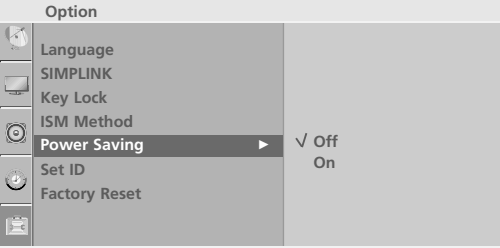

٣ ٢

LCD TV models

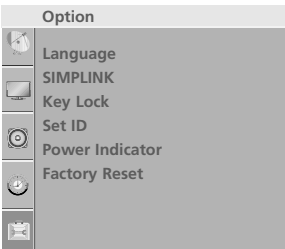

١

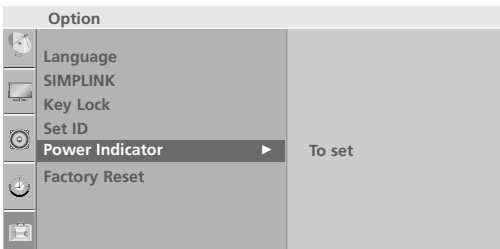

٣ ٢

١ اضغط على زر القائمة (MENU) ثم على الزر $\backslash \wedge$ \vee لتحديد قائمة الخيارات (Option).

٢ اضغط على الزر > ثم الزر $\backslash \wedge$ \vee لتحديد طريقة Power Saving.

٣ اضغط على زر > ثم $\backslash \wedge$ \vee لتحديد مستويات الطاقة.

٤ اضغط على زر MENU (القائمة) للعودة إلى وضع المشاهدة الطبيعي.
اضغط على زر RETURN (رجوع) للانتقال إلى شاشة القائمة السابقة.

مؤشر التشغيل

(تركيب الحامل الخاص بالطرز تلفاز Plasma و 22LG3***)

١ اضغط على زر القائمة (MENU) ثم على الزر $\backslash \wedge$ \vee لتحديد قائمة الخيارات (Option).

٢ اضغط على الزر > ثم الزر $\backslash \wedge$ \vee لتحديد طريقة Power Indicator.

٣ اضغط على الزر > ثم الزر $\backslash \wedge$ \vee لتحديد طريقة Standby Light أو Power Light.

٤ اضغط على الزر > ثم استخدم الزر $\backslash \wedge$ \vee لتحديد On (تشغيل) أو Off (إيقاف التشغيل).

٥ اضغط على زر MENU (القائمة) للعودة إلى وضع المشاهدة الطبيعي.
اضغط على زر RETURN (رجوع) للانتقال إلى شاشة القائمة السابقة.

Factory reset (إعادة الضبط على

إعدادات المصنع)

استخدم هذه الوظيفة لإعادة ضبط كافة خيارات القوائم على قيم المصنع الأصلية سابقة الضبط.

تُحذف هذه الوظيفة كافة برامج التلفاز.

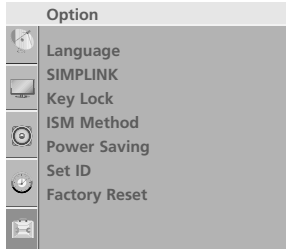

١

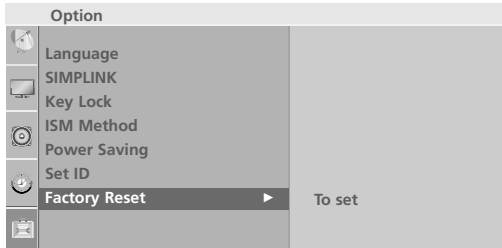

٢ ٢

١ اضغط على زر القائمة (MENU) ثم على الزر \wedge \ \vee لتحديد قائمة الخيارات (Option).

٢ اضغط على الزر > ثم الزر \wedge \ \vee لتحديد طريقة Factory Reset.

٣ اضغط على الزر > ثم استخدم الزر \wedge \ \vee لتحديد Yes أو No.

٤ اضغط على زر MENU (القائمة) للعودة إلى وضع المشاهدة الطبيعي.
اضغط على زر RETURN (رجوع) أو MENU (القائمة) (بالنسبة للطرز 22LG3***) للانتقال إلى شاشة القائمة السابقة.

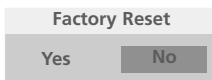

التحكم في الصوت واللغة

أداة ضبط مستوى الصوت تلقائياً (Auto Volume)

يحافظ خيار ضبط مستوى الصوت تلقائياً (Auto Volume) على ثبات مستوى الصوت، حتى في حالة تغيير البرامج.

١ اضغط على زر القائمة (MENU) ثم على الزر \wedge \ \vee لتحديد قائمة الصوت (Audio).

٢ اضغط على الزر \wedge \ \vee لتحديد ضبط مستوى الصوت تلقائياً (Auto Volume).

٣ اضغط على الزر \wedge \ \vee ثم استخدم الزر \wedge \ \vee لتحديد الخيار On (تشغيل) أو Off (إيقاف).

٤ اضغط على زر MENU (القائمة) للعودة إلى وضع المشاهدة الطبيعي. اضغط على زر RETURN (رجوع) أو MENU (القائمة) (بالنسبة للطرز 22LG3***) للانتقال إلى شاشة القائمة السابقة.



١

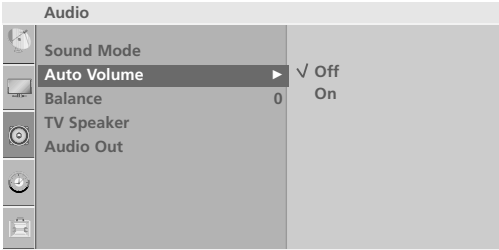

٢ ٣

إعدادات الصوت مسبقة الضبط - وضع الصوت (Sound Mode)

يمكنك تحديد إعداد الصوت المفضل لديك من بين SRS TSXT (تركيب الحامل الخاص بالطراز 22LG3***) أو Clear Voiec (تركيب الحامل الخاص بالطراز 22LG3***) أو Standard أو Music (موسيقى) أو Cinema أو Sports (رياضة) أو Game كما يمكنك ضبط تردد الصوت الخاص بموازن الصوت.

يتيح وضع الصوت (Sound Mode) إمكانية الاستمتاع بأفضل صوت دون الحاجة إلى أي ضبط من نوع خاص، وذلك لأن التلفزيون يقوم بضبط خيارات الصوت الملائمة بناءً على محتوى البرنامج.



١

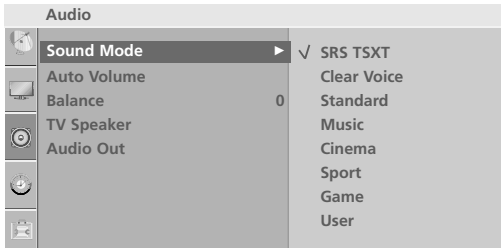

٢ ٣

١ اضغط على زر القائمة (MENU) ثم على الزر \wedge / \vee لتحديد قائمة الصوت (Audio).

٢ اضغط على الزر $\>$ ثم على الزر \wedge / \vee لتحديد وضع الصوت (Sound Mode).

٣ اضغط على الزر $\>$ ثم استخدم الزر \wedge / \vee لتحديد الوضع TSXT SRS (تركيب الحامل الخاص بالطراز 22LG3***) أو Clear Voiec (تركيب الحامل الخاص بالطراز 22LG3***) أو Standard أو Music (موسيقى) أو Cinema أو Sports (رياضة) أو Game أو User (مستخدم).

٤ اضغط على زر MENU (القائمة) للعودة إلى وضع المشاهدة الطبيعي. اضغط على زر RETURN (رجوع) أو MENU (القائمة) (بالنسبة للطراز 22LG3***) للانتقال إلى شاشة القائمة السابقة.

ضبط إعداد الصوت - وضع المستخدم (User Mode)

ضبط موازن الصوت

١ اضغط على زر القائمة (MENU) ثم على الزر \wedge \ \vee لتحديد قائمة الصوت (Audio).

٢ اضغط على الزر \triangleright ثم على الزر \wedge \ \vee لتحديد وضع الصوت (Sound Mode).

٣ اضغط على الزر \triangleright ثم الزر \wedge \ \vee لتحديد الوضع User (مستخدم).

٤ اضغط على الزر \triangleright .

٥ يمكنك تحديد أحد نطاقات الصوت بالضغط على الزر \triangleright \ \triangleleft . اضبط مستوى الصوت الملائم باستخدام الزر \wedge \ \vee .

٦ اضغط على زر MENU (القائمة) للعودة إلى وضع المشاهدة الطبيعي. اضغط على زر RETURN (رجوع) أو MENU (القائمة) (بالنسبة للطرز 22LG3***) للانتقال إلى شاشة القائمة السابقة.

٤ ٣ ٢



١

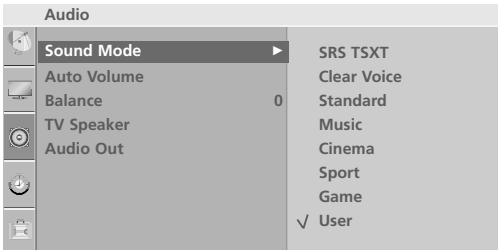

٤ ٣ ٢

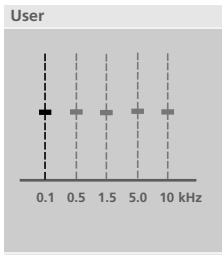

٥

التحكم في الصوت واللغة

التوازن (Balance)

يمكنك ضبط توازن صوت الخاص بمكبر الصوت على المستويات التي تفضلها.



١

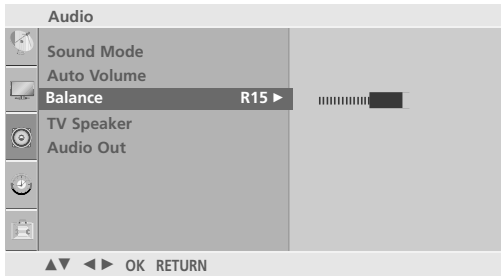

٢

١ اضغط على زر القائمة (MENU) ثم على الزر $\wedge \setminus \vee$ لتحديد قائمة الصوت (Audio).

٢ اضغط على الزر $>$ ثم الزر $\wedge \setminus \vee$ لتحديد Balance (التوازن).

٣ اضغط على الزر $>$ ثم الزر $< \setminus >$ لإجراء عمليات الضبط المطلوبة.

٤ اضغط على زر MENU (القائمة) للعودة إلى وضع المشاهدة الطبيعي.
اضغط على زر RETURN (رجوع) أو MENU (القائمة) بالنسبة للطراز 22LG3*** (لانتقال إلى شاشة القائمة السابقة).

ضبط الخيارات تشغيل/إيقاف (On/Off) الخاصة بمكبرات صوت التلفزيون (TV Speakers) (تركيب الحامل الخاص بالطراز 22LG3***)

يمكنك ضبط وضع السماعة الداخلية.

في وضع TV و AV (الفيديو) و COMPONENT (المكون) و RGB[PC] و HDMI مع يمكن أن يخرج صوت سماعة التلفزيون و/أو الصوت المتغير حتى في حالة عدم وجود إشارة فيديو.

عند الرغبة في استخدام نظام هاي فاي استريو، أغلق مكبرات الصوت الداخلية للجهاز.



١

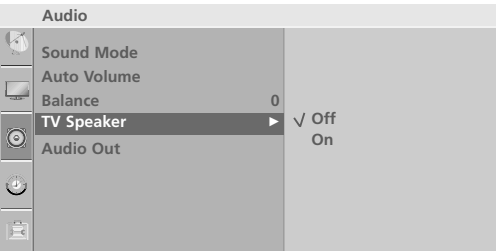

٢ ٣

١ اضغط على زر القائمة (MENU) ثم على الزر \wedge \ \vee لتحديد قائمة الصوت (Audio).

٢ اضغط على الزر $\>$ ثم على الزر \wedge \ \vee لتحديد خيار مكبر صوت التلفزيون (TV Speaker).

٣ اضغط على الزر $\>$ ثم استخدم الزر \wedge \ \vee لتحديد الخيار On (تشغيل) أو Off (إيقاف).

٤ اضغط على زر MENU (القائمة) للعودة إلى وضع المشاهدة الطبيعي. اضغط على زر RETURN (رجوع) للانتقال إلى شاشة القائمة السابقة.

التحكم في الصوت واللغة

تحديد مخرج الصوت (تركيب الحامل الخاص بالطراز 22LG3***)

حدد **Monitor Out** (مخرج الشاشة) أو **Variable out** (مخرج متغير) لتوصيل مخارج الصوت.



١

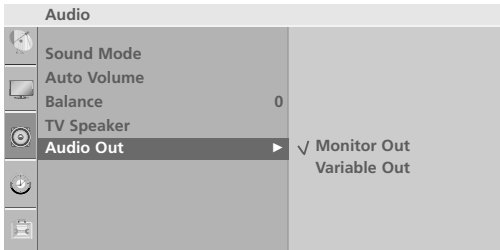

٢ ٣

١ اضغط على زر القائمة (MENU) ثم على الزر \wedge \ \vee لتحديد قائمة الصوت (Audio).

٢ اضغط على الزر \triangleright ثم الزر \wedge \ \vee لتحديد **Audio Out**.

٣ اضغط على الزر \triangleright ثم استخدم الزر \wedge \ \vee لتحديد الخيار **Monitor Out** أو **Variable Out**.

٤ اضغط على زر **MENU** (القائمة) للعودة إلى وضع المشاهدة الطبيعي. اضغط على زر **RETURN** (رجوع) للانتقال إلى شاشة القائمة السابقة.

لإستقبال الصوت ستريو / سماعات مزدوجة

عند تحديد برنامج معين، تظهر معلومات الصوت الخاصة بالمحطة بعد اختفاء رقم البرنامج واسم المحطة.

١ اضغط على زر Q.MENU (القائمة السريعة) ثم زر $\wedge \vee$ لتحديد قائمة Multi Audio (الصوت متعدد القنوات).

٢ اضغط على زر $\langle \rangle$ لتحديد مخرج الصوت.

إذاعة	عرض على الشاشة
مونو	مونو
ستريو	ستريو
مزدوج	مزدوج

■ تحديد الصوت الأحادي

إذا كانت إشارة الصوت المجسم ضعيفة في وضع استقبال الإشارة المجسمة، فيمكنك التبديل إلى الوضع الأحادي. في وضع استقبال الإشارة الأحادية، يتم تحسين درجة وضوح الصوت. للتبديل مرة أخرى إلى وضع الإشارة المجسمة.

■ تحديد اللغة للبحث ثنائي اللغة

إذا كان هناك برنامج ما يمكن استقباله بلغتين (مزدوج اللغات)، فيمكنك التبديل إلى DUAL I (مزدوج ١) أو DUAL II (مزدوج ٢) أو DUAL I+II (مزدوج ٢+١).

DUAL I (ثنائي I)

لإرسال لغة البث الرئيسية إلى مكبرات الصوت.

DUAL II (ثنائي II)

لإرسال لغة البث الثانوية إلى مكبرات الصوت.

DUAL I+II (ثنائي I+II)

لإرسال لغة واحدة إلى كل مكبر صوت بشكل منفصل.

استقبال NICAM

إذا كان الجهاز مزوداً بمستقبل مخصص لاستقبال إشارة NICAM، يمكن استقبال الصوت الرقمي NICAM (الصوت متعدد نطاقات الضغط شبه الفوري) عالي الجودة.

يمكن تحديد مخرج الصوت وفقاً لنوع البث الذي يتم استقباله.

١ عند استقبال صوت NICAM أحادي، يمكنك تحديد NICAM MONO (NICAM أحادي) أو FM MONO (FM أحادي).

٢ أما عند استقبال صوت NICAM استريو، يمكنك تحديد NICAM STEREO (NICAM استريو) أو FM MONO (FM أحادي). وإذا كانت إشارة الاستريو ضعيفة، فانتقل إلى FM mono (FM أحادي).

٣ عند استقبال صوت NICAM ثنائي، يمكنك تحديد الأوضاع NICAM DUAL I (NICAM ثنائي I) أو DUAL II (NICAM ثنائي II) أو NICAM DUAL I+II (NICAM ثنائي I+II) أو FM mono (FM أحادي).

تحديد خرج الصوت الخاص بمكبر الصوت

في وضع AV و COMPONENT و RGB و HDMI يمكنك تحديد خرج الصوت لمكبر الصوت الأيسر والأيمن.

حدد مخرج الصوت.

L+R (الأيسر+الأيمن):

يتم إرسال إشارة الصوت من إدخال R الصوتي (الأيمن) إلى مكبر الصوت الأيمن ويتم إرسال إشارة الصوت من إدخال L الصوتي (الأيسر) إلى مكبر الصوت الأيسر.

L+L (الأيسر+الأيسر):

يتم إرسال إشارة صوتية من إدخال L (الأيسر) الصوتي إلى مكبري الصوت الأيسر والأيمن.

R+R (الأيمن+الأيمن):

يتم إرسال إشارة صوتية من إدخال R (الأيمن) الصوتي إلى مكبري الصوت الأيسر والأيمن.

إختيار اللغة على الشاشة (إختيارية)

يمكن عرض القائمة على الشاشة باللغة المطلوبة. وعليك اختيار لغتك أولاً.

١ اضغط على زر القائمة (MENU) ثم على الزر $\wedge \setminus \vee$ لتحديد قائمة الخيارات (Option).

٢ اضغط على الزر $>$ ثم على الزر $\wedge \setminus \vee$ لتحديد ضبط مستوى الصوت تلقائياً Language

٣ اضغط الزر $>$. إضغط زر إختيار البرنامج أو زر درجة الصوت لإختيار لغتك المطلوبة.

٤ اضغط على الزر **OK** (موافق)

٥ اضغط على زر MENU (القائمة) للعودة إلى وضع المشاهدة الطبيعي.
اضغط على زر RETURN (رجوع) أو MENU (القائمة) بالنسبة للطراز 22LG3***
للانتقال إلى شاشة القائمة السابقة.

ضبط الوقت (TIME)

إعداد الساعة

يتعين عليك ضبط الوقت بشكل صحيح قبل استخدام وظيفة وقت التشغيل/إيقاف التشغيل.

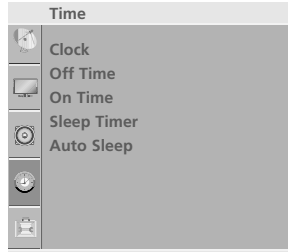

١

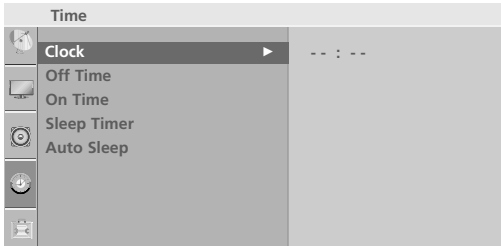

٤ ٣ ٢

١ اضغط على الزر MENU (القائمة) ثم استخدم الزر \ ^ \> لتحديد قائمة Time (الوقت).

٢ اضغط على الزر > ثم استخدم الزر \ ^ \> لتحديد الخيار Clock (الساعة).

٣ اضغط على الزر > ثم على الزر \ ^ \> لتحديد خيار العام أو التاريخ أو الوقت.

٤ بمجرد التحديد، استخدم الزر \ ^ \> لضبط خيارات العام والتاريخ والوقت.

٥ اضغط على زر MENU (القائمة) للعودة إلى وضع المشاهدة الطبيعي.
اضغط على زر RETURN (رجوع) أو MENU (القائمة) (بالنسبة للطرز 22LG3***) للانتقال إلى شاشة القائمة السابقة.

ضبط تشغيل/إيقاف الموقت تلقائياً

تقوم وظيفة وقت إيقاف التشغيل تلقائياً بوضع الجهاز في وضع الانتظار في الوقت المحدد. بعد تشغيل التلفزيون بساعتين عن طريق وظيفة وقت التشغيل، فسوف تتم إعادة الجهاز تلقائياً لوضع الانتظار إلا إذا تم الضغط على أي زر. بمجرد تعيين وقت التشغيل أو وقت إيقاف التشغيل، فسوف تعمل هذه الوظائف يومياً في الوقت المحدد.

تحل وظيفة **Off Time** (وقت إيقاف التشغيل) محل وظيفة **On Time** (وقت التشغيل) إذا تم ضبط الوظيفتين على نفس الوقت.

حتى تعمل وظيفة **On Timer** (موقت التشغيل)، يجب أن يكون الجهاز في وضع الانتظار.

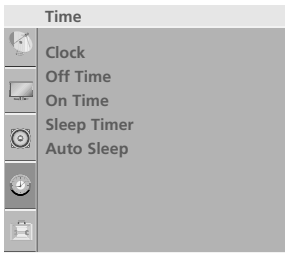

١

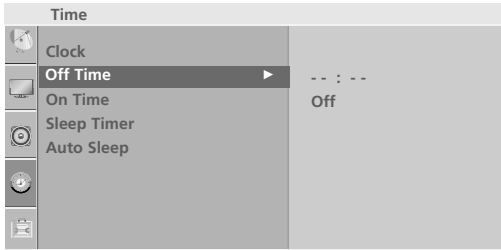

٢ ٣ ٤



٥ ٤ ٣ ٢

١ اضغط على الزر **MENU** (القائمة) ثم استخدم الزر **\ /** لتحديد قائمة **Time** (الوقت).

٢ اضغط على الزر **>** ثم استخدم الزر **\ /** لاختيار وظيفة **Off Time** (وقت إيقاف التشغيل) أو **On Time** (وقت التشغيل).
• لإلغاء وظيفة **On/Off Time** (تشغيل/إيقاف الوقت)، حدد **Off** (إيقاف).

٣ اضغط على الزر **>** ثم الزر **\ /** لضبط الساعة.

٤ اضغط على الزر **>** ثم استخدم الزر **\ /** لضبط الدقائق.

٥ لوظيفة **On Timer** (موقت التشغيل) فقط.

• **Programme** (البرامج) اضغط على الزر **>** ثم استخدم الزر **\ /** لتحديد الخيار **programme** (البرامج).

• **Volume** (مستوى الصوت): اضغط على الزر **>** ثم استخدم الزر **\ /** لضبط مستوى الصوت عند تشغيل الجهاز.

٦ اضغط على زر **MENU** (القائمة) للعودة إلى وضع المشاهدة الطبيعي.
اضغط على زر **RETURN** (رجوع) أو **MENU** (القائمة) (بالنسبة للطرز **22LG3*****) للانتقال إلى شاشة القائمة السابقة.

ضبط الوقت (TIME)

ضبط موقت النوم

لا يجب عليك الآن أن تتذكر إيقاف تشغيل التلفاز قبل النوم. حيث تقوم وظيفة موقت النوم بتشغيل التلفاز تلقائياً في وضع الاستعداد بعد انقضاء الوقت المحدد مسبقاً.

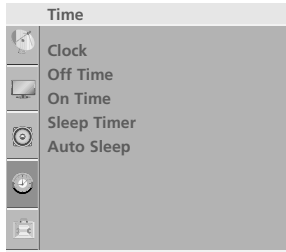

١

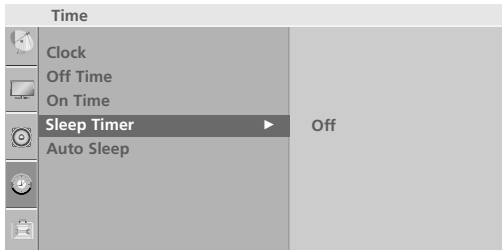

٢ ٣ ٤

١ اضغط على الزر MENU (القائمة) ثم استخدم الزر \wedge \ \vee لتحديد قائمة Time (الوقت).

٢ اضغط على الزر \wedge > ثم استخدم الزر \wedge \ \vee لتحديد الخيار Sleep Timer.

٣ اضغط على الزر \wedge > ثم استخدم الزر \wedge \ \vee لضبط الدقائق.

٤ اضغط على زر MENU (القائمة) للعودة إلى وضع المشاهدة الطبيعي. اضغط على زر RETURN (رجوع) أو MENU (القائمة) (بالنسبة للطراز 22LG3***) للانتقال إلى شاشة القائمة السابقة.

ضبط الوقت (TIME)

ملاحظة !

◀ عندما توقف تشغيل الجهاز، فسوف يقوم الجهاز بإلغاء وقت النوم المحدد مسبقاً.

ضبط إيقاف التشغيل تلقائياً (Auto Shut-off)

إذا كان الجهاز في وضع التشغيل ولا يوجد أي إشارة دخل، فسيتم إقفال التلفزيون تلقائياً بعد عشر دقائق.

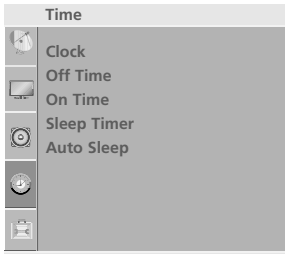

١

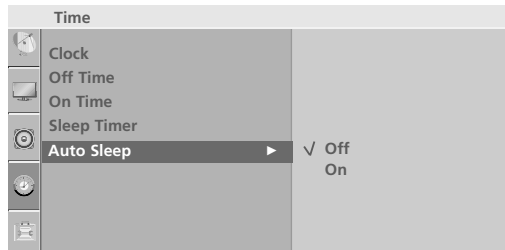

٢ ٣

١ اضغط على الزر MENU (القائمة) ثم استخدم الزر ▲ / ▼ لتحديد قائمة TIME (الوقت).

٢ اضغط على الزر > ثم استخدم الزر \ / ^ لتحديد وظيفة Auto sleep (موقت النوم التلقائي).

٣ اضغط على الزر > ثم استخدم الزر \ / ^ لتحديد الخيار On (تشغيل) أو Off (إيقاف).

٤ اضغط على زر MENU (القائمة) للعودة إلى وضع المشاهدة الطبيعي.
اضغط على زر RETURN (رجوع) أو MENU (القائمة) بالنسبة للطرز 22LG3*** (لانتقال إلى شاشة القائمة السابقة).

TELETEXT (نصوص المعلومات)

هذه الميزة ليست متوفرة في جميع الدول.

تعد Teletext (نصوص المعلومات) (أو النصوص العلوية) وظيفة اختيارية، ومن ثم فإن الجهاز المزود بنظام نصوص المعلومات هو الذي يمكنه فقط استقبال بث نصوص المعلومات.

وتعد نصوص المعلومات خدمة بث مجانية عبر أغلب المحطات التلفزيونية والتي تقوم بتوفير أحدث المعلومات فيما يتعلق بالأخبار والجو والبرامج التلفزيونية وأسعار الأسهم وموضوعات أخرى كثيرة.

يدعم جهاز فك شفرة نصوص المعلومات المدمج بهذا التلفزيون الأنظمة SIMPLE (بسيط) و TOP (علوي) و FASTEXT (النص السريع). يحتوي نظام نصوص المعلومات SIMPLE (بسيط) (نصوص معلومات قياسية) على عدد من الصفحات التي يتم تحديدها مباشرة عن طريق إدخال رقم الصفحة المناسب. أما نظاما نصوص المعلومات TOP (علوي) و FASTEXT (النص السريع) فإنهما طريقتان أكثر حداثة تسمحان بتحديد سريع وسهل لنصوص المعلومات.

التشغيل / إيقاف التشغيل

اضغط على الزر TEXT (النصوص) للانتقال إلى وضع نصوص المعلومات. يتم عرض إما الصفحة الأولى أو الأخيرة على الشاشة. يتم عرض رقمي صفحتين واسم المحطة التلفزيونية والتاريخ والوقت على عنوان الشاشة. يشير رقم الصفحة الأولى إلى تحديدك، بينما يشير رقم الصفحة الثاني إلى الصفحة المعروضة حالياً. اضغط على الزر TEXT (نصوص) أو RETURN لإيقاف تشغيل نصوص المعلومات. يتم عرض الوضع السابق.

نظام النص SIMPLE (بسيط) (إختيارية)

تحديد الصفحة

1 أدخل رقم الصفحة المراد المكون من ثلاثة أرقام بالضغط على أزرار الأرقام. إذا ضغطت على رقم خطأ أثناء التحديد، فليك استكمال إدخال الأرقام الثلاثة ثم إعادة إدخال رقم الصفحة الصحيح.

2 يمكن الضغط على الزر P ^ \ v (أو PR ▲ / ▼ أو PR +/-) (اختيار البرامج) لتحديد الصفحة السابقة أو التالية.

برمجة أزرار الألوان في وضع القائمة (بالنسبة للتراز 22LG3***)

إذا كان جهاز التلفزيون في وضع النص SIMPLE (البسيط) أو TOP (العلوي) أو FASTEXT (النص السريع)، فاضغط على الزر [EM] للانتقال إلى وضع LIST (السرد).

يمكن ضبط كود الألوان لأربعة أرقام لصفحات النصوص الإخبارية بحسب إختيارك ويمكن إختيارها بسهولة بالضغط على الزر الملون المقابل على الوحدة اليدوية للتحكم عن بعد.

1 اضغط زراً ملوناً.

2 باستخدام أزرار الأرقام، يتم اختيار الصفحة التي ترغب في برمجتها.

3 اضغط الزر موافق، ثم يتم تخزين الصفحة التي تم إختيارها مع وميض رقم الصفحة المختار مرة واحدة. ومن هذه اللحظة يمكنك اختيار هذه الصفحة بنفس الزر الملون.

4 تتم برمجة الأزرار الملونة الثلاثة الأخرى بنفس الطريقة.

نص TOP (علوي)

يعرض دليل المستخدم أربعة حقول أسفل الشاشة وهي: أحمر وأخضر وأصفر وأزرق. يشير الحقل الأصفر إلى المجموعة التالية، بينما يشير الحقل الأزرق إلى الفقرة التالية.

■ تحديد فقرة / مجموعة / صفحة

- ١ يمكنك الانتقال من فقرة إلى أخرى بالضغط على الزر الأزرق.
- ٢ يمكنك الانتقال إلى المجموعة التالية مع الانتقال التلقائي للفقرة التالية بالضغط على الزر الأصفر.
- ٣ يمكنك الانتقال إلى الصفحة التالية مع الانتقال التلقائي للمجموعة التالية بالضغط على الزر الأخضر.
- يمكن الضغط على الزر P (أو ▲PR أو + PR) بالتبادل.
- ٤ يسمح الضغط على الزر الأحمر بالعودة إلى التحديد السابق. يمكن الضغط على الزر P (أو ▼PR أو - PR) بالتبادل.

■ تحديد الصفحة مباشرة

ومتلما هو الحال في وضع نصوص المعلومات SIMPLE (بسيط)، يمكنك تحديد صفحة معينة في الوضع TOP (علوي) بإدخال رقمها المكون من ثلاثة أرقام باستخدام أزرار الأرقام.

FASTEXT (النص السريع)

تم تمييز صفحات نصوص المعلومات لونياً على امتداد أسفل الشاشة، ويمكن تحديدها بالضغط على الأزرار الملونة الملائمة في جهاز التحكم عن بُعد.

■ تحديد الصفحة

- ١ اضغط على الزر  لتحديد صفحة الفهرس.
- ٢ يمكنك تحديد الصفحات المميزة لونياً على امتداد أسفل الشاشة: بالضغط على الأزرار الملونة الملائمة.
- ٣ ومتلما هو الحال في وضع نصوص المعلومات SIMPLE (بسيط)، يمكنك تحديد صفحة معينة في الوضع FASTEXT (النص السريع) بإدخال رقمها المكون من ثلاثة أرقام باستخدام أزرار الأرقام.
- ٤ يمكن الضغط على الزر P (أو ▲ / ▼ PR أو +/- PR) (اختيار البرامج).

TELETEXT (نصوص المعلومات)

وظائف خاصة لنصوص المعلومات



التوقيف

عند مشاهدة برنامج تليفزيوني، اضغط على هذا الزر لعرض الوقت في الركن العلوي الأيمن من الشاشة. اضغط على نفس الزر مرة أخرى لمنع العرض. في وضع نصوص المعلومات، اضغط على هذا الزر لتحديد رقم صفحة فرعية. يتم عرض رقم الصفحة الفرعية أسفل الشاشة. لإيقاف أو تغيير الصفحة الفرعية، اضغط على أي من الأزرار الأحمر / الأخضر أو P \ ^ \ v (أو PR / ▼ / ▲ أو PR +/-) (اختيار البرامج) أو أزرار الأرقام. اضغط على هذا الزر مرة أخرى للخروج من هذه الوظيفة.



المقاس

يتم اختيار النصوص ذات الإرتفاع المزدوج
اضغط على هذا الزر لتكبير النصف العلوي من الصفحة.
اضغط هذا الزر مرة أخرى لتكبير النصف السفلي من الصفحة.
اضغط هذا الزر مرة أخرى للرجوع للعرض المعتاد.



تحديث

يعرض الصورة التليفزيونية على الشاشة أثناء انتظار صفحة نصوص المعلومات التالية. يتم عرض الرمز في الركن الأيسر العلوي من الشاشة. عندما تتاح الصفحة التي تم تحديثها، يتغير الرمز إلى رقم الصفحة.
اضغط على هذا الزر لعرض صفحة نصوص المعلومات التي تم تحديثها.



الكشف

بالضغط على هذا الزر يتم عرض المعلومات التي تم إخفائها، على سبيل المثال حلول الأسئلة أو الألغاز.
اضغط على هذا الزر مرة أخرى لإزالة المعلومات من شاشة العرض.



INDEX (فهرس)
حدد كل صفحة فهرس



توقف

يقوم بإيقاف التغيير التلقائي للصفحة والذي يحدث إذا احتوت صفحة نصوص المعلومات على صفحتين فرعيتين أو أكثر. عادة ما يُعرض رقم الصفحات الفرعية والصفحات الفرعية لها أسفل الوقت على الشاشة. عند الضغط على هذا الزر يتم عرض رمز التوقف في الركن الأيسر العلوي من الشاشة ويتم منع التغيير التلقائي للصفحة.
للمتابعة انقر على هذا الزر مرة أخرى.



الخلط (بالنسبة للطراز 22LG3***)

لغرض عرض صفحات قناة المعلومات على الصورة التليفزيونية.
ولغرض إطفاء الصورة التليفزيونية اضغط على هذا الزر مرة أخرى.

استكشاف الأخطاء وإصلاحها

(هذه الميزة غير متاحة لكل الطرز)

لا يتم تشغيل الجهاز بشكل طبيعي.

<ul style="list-style-type: none"> تحقق من وجود أي عائق بين الجهاز وجهاز التحكم عن بُعد يعوق تشغيل الجهاز. هل تم تركيب البطاريات بحيث يكون اتجاه القطبين صحيحاً (القطب الموجب (+) باتجاه القطب الموجب (+) ، والقطب السالب (-) باتجاه القطب السالب (-)) ؟ صحح وضع تشغيل جهاز التحكم عن بعد الذي تم ضبطه : في التلفزيون أو جهاز الفيديو أو ما إلى ذلك؟ قم بتركيب بطاريات جديدة. 	جهاز التحكم عن بُعد لا يعمل
<ul style="list-style-type: none"> هل تم ضبط موقت النوم؟ تحقق من إعدادات التحكم في التشغيل . انقطاع التيار الكهربائي . لا يوجد بث على المحطة التي تم ضبطها مع تنشيط خاصية الإغلاق التلقائي. 	ينوقف تشغيل الجهاز بصورة مفاجئة

وظيفة الفيديو لا تعمل.

<ul style="list-style-type: none"> تحقق من تشغيل الجهاز. حاول تشغيل قناة أخرى . فقد تكمن المشكلة في البث. هل تم إدخال سلك التيار الكهربائي في منفذ التيار الكهربائي بالحائط؟ تحقق من اتجاه الهوائي و/أو موقعه. اختبر منفذ التيار الكهربائي بالحائط وصل سلك تيار خاص بجهاز آخر بمنفذ التيار الكهربائي حيث تم توصيل سلك التيار الكهربائي الخاص بالجهاز. 	لا توجد صورة ولا يوجد صوت
<ul style="list-style-type: none"> يعد هذا أمراً طبيعياً، حيث يتم كتم الصوت المتعلق بالصورة أثناء عملية بدء تشغيل الجهاز . في حالة عدم ظهور الصورة بعد خمس دقائق، يرجى الاتصال بمركز الخدمة الخاص بك. 	تظهر الصورة ببطء بعد تشغيل الجهاز
<ul style="list-style-type: none"> اضبط الخيار Color (اللون) من خيارات القائمة. احتفظ بمسافة كافية بين الجهاز وجهاز الفيديو. حاول تشغيل قناة أخرى . فقد تكمن المشكلة في البث. هل تم تركيب كابلات الفيديو بصورة صحيحة؟ قم بتشغيل أية وظيفة لاستعادة سطوع الصورة. 	الألوان رديئة أو لا توجد ألوان أو الصورة رديئة
<ul style="list-style-type: none"> تحقق من وجود تشويش محلي، مصدره على سبيل المثال، جهاز كهربائي أو أحد أجهزة الطاقة. 	ظهور أشرطة أفقية أو رأسية أو اهتزاز الصورة
<ul style="list-style-type: none"> توجد مشكلة في المحطة أو الكابل، جرب الانتقال إلى محطة أخرى. 	الاستقبال ضعيف في بعض القنوات
<ul style="list-style-type: none"> إشارة المحطة ضعيفة، أعد توجيه الهوائي لاستقبال محطة أقوى. ابحث عن مصادر تتداخل الإشارات. افحص الهوائي(غير اتجاه الهوائي) . 	تظهر خطوط أفقية في الصورة
<ul style="list-style-type: none"> تحقق من أن طراز كابل HDMI هو ١,٣ . إذا كانت كابلات HDMI لا تدعم HDMI طراز ١,٣ ، فقد يتسبب ذلك في ظهور وميض على الشاشة أو عدم ظهور أي صورة عليها. وفي هذه الحالة، استخدم أحدث الكابلات التي تدعم HDMI الطراز ١,٣ . 	لا تظهر صورة عند التوصيل عبر وصلة HDMI

وظيفة الصوت لا تعمل.	
<ul style="list-style-type: none"> ■ اضغط على الزر + أو - (أو Volume) . ■ هل ما يزال الصوت مكتوماً؟ اضغط على الزر MUTE (كتم الصوت) . ■ حاول تشغيل قناة أخرى فقد تكمن المشكلة في البث. ■ هل تم تركيب كابلات الصوت بصورة صحيحة؟ 	توجد صورة ولا يوجد صوت
<ul style="list-style-type: none"> ■ اضبط Balance (التوازن) من خيارات القائمة. 	لا يخرج صوت من أحد مكبري الصوت.
<ul style="list-style-type: none"> ■ قد يترتب على حدوث تغير في الرطوبة أو درجة الحرارة الخارجية صدور ضجيج غير عادي عند تشغيل الجهاز أو إيقاف تشغيله، ولا يعني ذلك وجود عيب بالجهاز. 	يصدر صوت غير عادي من داخل الجهاز.
<ul style="list-style-type: none"> ■ تحقق من أن طراز كابل HDMI هو ١,٣ . ■ تحقق من أن طراز كابل USB هو ٢,٠ . <p>لا تتوفر هذه الوظيفة مع كافة الطرز.</p>	لا يخرج صوت عند التوصيل عبر وصلة HDMI أو USB

يوجد مشكلة في وضع PC (الكمبيوتر). (ينطبق ذلك فقط على وضع PC (الكمبيوتر))	
<ul style="list-style-type: none"> ■ اضبط الدقة والتردد الأفقي أو الرأسى. ■ تحقق من مصدر الإدخال. 	الإشارة خارج النطاق.
<ul style="list-style-type: none"> ■ قم بتشغيل وظيفة التهيئة التلقائية أو اضبط وظيفة الخطوط الرأسية وتركيز العرض وضبط الموضع الرأسى/الأفقى. (إختيارية) 	يظهر شريط رأسى في الخلفية وتنشوش أفقى وموضع الصورة غير صحيح
<ul style="list-style-type: none"> ■ تحقق من كابل الإشارة. ■ أعد تركيب بطاقة الفيديو الخاصة بجهاز الكمبيوتر. 	ألوان الجهاز غير ثابتة أو أحادية اللون

الصيانة

يمكن منع الأعطال المبكرة. قد يؤدي التنظيف الشديد والمنتظم إلى إطالة الوقت الذي ستستمتع فيه بتلفزيونك الجديد. تأكد من إغلاق الجهاز وفصل سلك التيار قبل بدء التنظيف.

تنظيف الشاشة

١ فيما يلي طريقة رائعة لإبعاد الأتربة عن شاشتك لفترة. المياه الفاترة والقليل من مخفف القماش أو مطهر لغسيل الأطباق. اعصر قطعة القماش حتى تصبح جافة تقريباً، ثم استخدمها لمسح الشاشة.

٢ تأكد من أن المياه الزائدة بعيدة عن الشاشة، ثم اترك الشاشة تجف بواسطة الهواء قبل أن تشغل التلفزيون.

تنظيف الغطاء الخارجي

- لإزالة الأوساخ أو الأتربة، امسح الغطاء الخارجي بقطعة قماش ناعمة جافة خالية من الكتان.
- يرجى التأكد من عدم استخدام قطعة قماش مبللة.

الغياب لفترة طويلة

⚠ تنبيه

◀ إذا كنت تتوقع أن تترك التلفزيون مغلقاً لفترة طويلة (أثناء العطلات مثلاً)، فمن الأفضل فصل سلك التيار للحماية ضد التلف المحتمل نتيجة للبرق أو التغير لمفاجئ في التيار الكهربائي.

مواصفات المنتج

42PG2***		42PG1***		الطراز	
42PG20R-TA 42PG21R-TA		42PG10R-TA			
ملم ٣٠٨ X ٧٣١,٣ X ١٠٤٠ بوصات ١٢,١ X ٢٨,٧ X ٤٠,٩	ملم ٣٠٨ X ٧٢٩ X ١٠٤٠ بوصات ١٢,١ X ٢٨,٧ X ٤٠,٩	مع وجود الحامل	لابعاد (العرض × الارتفاع × العمق)		
ملم ٨٦ X ٦٧٧ X ١٠٤٠ بوصات ٣,٤ X ٢٦,٦ X ٤٠,٩	ملم ٨٣,٦ X ٦٧٧ X ١٠٤٠ بوصات ٣,٣ X ٢٦,٦ X ٤٠,٩	بدون الحامل			
٢٧,٣ كجم/٦٠,١ طلا ٢٤,٤ كجم/٥٣,٨ طلا	٢٦ كجم/٥٧,٣ طلا ٢٤ كجم/٥٢,٩ طلا	مع وجود الحامل بدون الحامل	الوزن		
١٠٠ - ٢٤٠ فولت تيار متردد ٥٠ / ٦٠ هرتز	١٠٠ - ٢٤٠ فولت تيار متردد ٥٠ / ٦٠ هرتز	متطلبات التشغيل			
50PG2***		50PG1***		الطراز	
50PG20R-TA 50PG21R-TA		50PG10R-TA			
ملم ٣٦٤ X ٨٤٩ X ١٢٢٤,٧ بوصات ١٤,٣ X ٣٣,٤ X ٤٨,٢	ملم ٣٦٤ X ٨٤٩ X ١٢٢٤,٧ بوصات ١٤,٣ X ٣٣,٤ X ٤٨,٢	مع وجود الحامل	لابعاد (العرض × الارتفاع × العمق)		
ملم ٨٦ X ٧٩٠ X ١٢٢٤,٧ بوصات ٣,٤ X ٣١,١ X ٤٨,٢	ملم ٨٣,٦ X ٧٩٠ X ١٢٢٤,٧ بوصات ٣,٣ X ٣١,١ X ٤٨,٢	بدون الحامل			
٤١,٨ كجم/٩٢,٢ طلا ٣٧,٨ كجم/٨٣,٣ طلا	٤١,٥ كجم/٩١,٥ طلا ٣٨,١ كجم/٨٤,٩ طلا	مع وجود الحامل بدون الحامل	الوزن		
١٠٠ - ٢٤٠ فولت تيار متردد ٥٠ / ٦٠ هرتز	١٠٠ - ٢٤٠ فولت تيار متردد ٥٠ / ٦٠ هرتز	متطلبات التشغيل			
'PAL/SECAM B/G/D/K ,PAL I/II ,NTSC-M' HYPER: S21 ~ S47, CATV: S1 ~ S20, UHF: E21 ~ E69,VHF: NZ1 ~ E12 ٧٥ أوم				نظام التلفاز تغطية البرنامج مقاومة الهوائي الخارجي	
٤٠ ~ ٥٠ درجة مئوية/٣٢ ~ ١٠٤ درجة فهرنهايت أقل من ٨٠٪				درجة حرارة التشغيل درجة رطوبة التشغيل	الظروف البيئية
٢٠ ~ ٦٠ درجة مئوية/٤٠ ~ ١٤٠ درجة فهرنهايت أقل من ٨٥٪				درجة حرارة التخزين درجة رطوبة التخزين	

■ قد تتغير المواصفات الموضحة أعلاه بدون إخطار مسبق لغرض تحسين الجودة.

32LG3***/32LG1***		26LG3***/26LG1***		22LG3***/22LG1***		الطرز			
32LG30R-TA/32LG32R-TA 32LG30RA-TA 32LG33R-TC/32LG34R-TC 32LG10R-TA		26LG30R-TA/26LG32R-TA 26LG30RA-TA 26LG33R-TC/26LG34R-TC 26LG10R-TA		22LG30R-TA/22LG32R-TA 22LG30RA-TA 22LG33R-TC/22LG34R-TC 22LG10R-TA					
ملم ٢٢٧,٣ X ٦٠٤,٢ X ٨٠١,٧ بوصات ٨,٩ X ٢٣,٨ X ٣١,٥		ملم ٢٢٧,٣ X ٥٠٨,٢ X ٦٦٣,٣ بوصات ٨,٩ X ٢٠ X ٢٦,١		ملم ١٨٩ X ٤٣١,٥ X ٥٢٢,٢ بوصات ٧,٤ X ١٦,٩ X ٢٠,٦		مع وجود الحامل		لأبعاد (العرض × الارتفاع × العمق)	
ملم ٧٩ X ٥٤٤,١ X ٨٠١,٧ بوصات ٣,١ X ٢١,٤ X ٣١,٥		ملم ٨٠ X ٤٤٩,٨ X ٦٦٣,٣ بوصات ٣,١ X ١٧,٧ X ٢٦,١		ملم ٦٩ X ٣٨٤,٢ X ٥٢٢,٢ بوصات ٢,٧ X ١٥,١ X ٢٠,٦		بدون الحامل			
١٣,٣٥ كجم/٢٩,٤ طلا ١١,٨٥ كجم/٣٦,١ طلا		١٠,١ كجم/٢٢,٢ طلا ٨,٦ كجم/١٨,٩ طلا		٥,٦ كجم/١٣,٣ طلا ٥,٢٤ كجم/١١,٧ طلا		مع وجود الحامل بدون الحامل		الوزن	
١٠٠ - ٢٤٠ فولت تيار متردد / ٥٠ هرتز		١٠٠ - ٢٤٠ فولت تيار متردد / ٥٠ هرتز		١٠٠ - ٢٤٠ فولت تيار متردد / ٥٠ هرتز				متطلبات التشغيل	
47LG3***/47LG1***		42LG3***/42LG1***		37LG3***/37LG1***		الطرز			
47LG30R-TA/47LG32R-TA 47LG30RA-TA 47LG33R-TC/47LG34R-TC 47LG10R-TA		42LG30R-TA/42LG32R-TA 42LG30RA-TA 42LG33R-TC/42LG34R-TC 42LG10R-TA 42LG31FR-TA		37LG30R-TA/37LG32R-TA 37LG30RA-TA 37LG33R-TC/37LG34R-TC 37LG10R-TA					
ملم ٣٤٢,٩ X ٨٠٥,٨ X ١١٤٦ بوصات ١٣,٥ X ٢١,٧ X ٤٥,١		ملم ٢٩٣,٨ X ٧٤٢,٣ X ١٠٣٢,٨ بوصات ١١,٦ X ٢٩,٣ X ٤٠,٧		ملم ٢٩٣,٨ X ٦٨٢,٣ X ٩١٩,٦ بوصات ١١,٦ X ٢٦,٩ X ٣٦,٢		مع وجود الحامل		لأبعاد (العرض × الارتفاع × العمق)	
ملم ١٠٣ X ٧٣٢,٨ X ١١٤٦ بوصات ٤ X ٢٨,٨ X ٤٥,١		ملم ٩٢ X ٦٧٠,١ X ١٠٣٢,٨ بوصات ٣,٦ X ٢٦,٤ X ٤٠,٧		ملم ٨٩ X ٦١٠,٣ X ٩١٩,٦ بوصات ٣,٥ X ٢٤ X ٣٦,٢		بدون الحامل			
٢٩,٥ كجم/٦٥ طلا ٢٤,٩ كجم/٥٤,٩ طلا		٢٣,٦ كجم/٥٢ طلا ٢١ كجم/٤٦٣ طلا		١٨,٨ كجم/٤١,٤ طلا ١٦,٢ كجم/٣٥,٧ طلا		مع وجود الحامل بدون الحامل		الوزن	
١٠٠ - ٢٤٠ فولت تيار متردد / ٥٠ هرتز		١٠٠ - ٢٤٠ فولت تيار متردد / ٥٠ هرتز		١٠٠ - ٢٤٠ فولت تيار متردد / ٥٠ هرتز				متطلبات التشغيل	
'PAL/SECAM B/G/D/K, PAL I/II, NTSC-M' HYPER: S21 ~ S47, CATV: S1 ~ S20, UHF: E21 ~ E69, VHF: NZ1 ~ E12 ٧٥ أوم							نظام التلفاز تغطية البرنامج مقاومة الهوائي الخارجي		
٤٠ ~ ٤٠ درجة مئوية/٣٢ ~ ١٠٤ درجة فهرنهايت أقل من ٨٠٪							درجة حرارة التشغيل درجة رطوبة التشغيل		الظروف البيئية
٢٠ ~ ٦٠ درجة مئوية/-٤ ~ ١٤٠ درجة فهرنهايت أقل من ٨٥٪							درجة حرارة التخزين درجة رطوبة التخزين		

■ قد تتغير المواصفات الموضحة أعلاه بدون إخطار مسبق لغرض تحسين الجودة.

مواصفات المنتج

32PC5*** 32PC5RA-TD	الطراز	
ملم ٢٥٨,٤ X ٥٩٩,٨ X ٨١٩,٩ بوصات ١٠,٢ X ٢٣,٦ X ٣٢,٣	مع وجود الحامل	لأبعاد (العرض × الارتفاع × العمق)
ملم ٧٨,١ X ٥٥٤,٢ X ٨١٩,٩ بوصات ٣,١ X ٢١,٨ X ٣٢,٣	بدون الحامل	
١٦,٢ كجم / ٣٥,٧ طلا ١٥,١ كجم / ٣٢,٢ طلا	مع وجود الحامل بدون الحامل	الوزن
١٠٠ - ٢٤٠ فولت تيار متردد ٥٠ / ٦٠ هرتز	متطلبات التشغيل	
'PAL/SECAM B/G/D/K , PAL I/II ,NTSC-M' HYPER: S21 ~ S47, CATV: S1 ~ S20, UHF: E21 ~ E69,VHF: NZ1 ~ E12 ٧٥ أوم	نظام التلفاز تغطية البرنامج مقاومة الهوائي الخارجي	
٠ ~ ٤٠ درجة مئوية/٣٢ ~ ١٠٤ درجة فهرنهايت أقل من ٨٠٪	درجة حرارة التشغيل درجة رطوبة التشغيل	الظروف البيئية
-٢٠ ~ ٦٠ درجة مئوية/-٤ ~ ١٤٠ درجة فهرنهايت أقل من ٨٥٪	درجة حرارة التخزين درجة رطوبة التخزين	

■ قد تتغير المواصفات الموضحة أعلاه بدون إخطار مسبق لغرض تحسين الجودة.

37LG5***		32LG5***		الطراز			
37LG50R-TA 37LG50FR-TA 37LG50FR-TE 37LG55FR-TE 37LG53FR-TD		32LG50R-TA 32LG50FR-TA 32LG50FR-TE 32LG55FR-TE 32LG53FR-TD					
ملم ٢٩٤ X ٦٨٥,٤ X ٩٣٦,٤ بوصات ١١,٥٧ X ٢٦,٩٨ X ٣٦,٨٦		ملم ٢٣١,٩ X ٥٩٨,٨ X ٨١٣,٨ بوصات ٩,٢ X ٢٣,٦ X ٣٢,١		مع وجود الحامل			
ملم ٨٨ X ٦١٣,٨ X ٩٣٦,٤ بوصات ٣,٤ X ٢٤,١ X ٣٦,٨٦		ملم ٩٥,٥ X ٥٤٠,٤ X ٨١٣,٨ بوصات ٢,٨ X ٢١,٣ X ٣٢,١		بدون الحامل			
١٨,٣ كجم/٤٠,٣ طلا ١٥,٦ كجم/٣٤,٢٩ طلا		١٤,١ كجم/٣١,١ طلا ١٢,٦ كجم/٢٧,٨ طلا		مع وجود الحامل بدون الحامل			
١٠٠ - ٢٤٠ فولت تيار متردد ٥٠ / ٦٠ هرتز		١٠٠ - ٢٤٠ فولت تيار متردد ٥٠ / ٦٠ هرتز		متطلبات التشغيل			
52LG5***		47LG5***		42LG5***		الطراز	
52LG50R-TA 52LG50FR-TA 52LG50FR-TE 52LG55FR-TE 52LG53FR-TD		47LG50R-TA 47LG50FR-TA 47LG50FR-TE 47LG55FR-TE 47LG53FR-TD		42LG50R-TA 42LG50FR-TA 42LG50FR-TE 42LG55FR-TE 42LG53FR-TD			
ملم ٣٤٢,٩ X ٨٩٢,١ X ١٢٩١,٧ بوصات ١٣,٥ X ٣٥,١ X ٥٠,٨		ملم ٣٤٢,٩ X ٨١٣,١ X ١١٥٦,٢ بوصات ١٣,٥ X ٣٢ X ٤٥,٥		ملم ٢٩٣,٨ X ٨٩٤,٨ X ١٠٣٢ بوصات ١١,٥ X ٣٥,٢ X ٤٠,٦		مع وجود الحامل	
ملم ١١٥,٣ X ٨١٧ X ١٢٩١,٧ بوصات ٤,٥ X ٣٢,١ X ٥٠,٨		ملم ١٠٣ X ٧٣٩,٢ X ١١٥٦,٢ بوصات ٤ X ٢٩,١ X ٤٥,٥		ملم ٨٩ X ٦٦٢,٣ X ١٠٣٢ بوصات ٣,٥ X ٢٦,١ X ٤٠,٦		بدون الحامل	
٢٩,٥ كجم/٨٧ طلا ٣٤,٩ كجم/٧٧ طلا		٢٩,٢ كجم/٦٦,٤ طلا ٢٤,٦ كجم/٥٤,٣ طلا		٢٦,٢ كجم/٥٧,٨ طلا ٢٣,٥ كجم/٥١,٨ طلا		مع وجود الحامل بدون الحامل	
١٠٠ - ٢٤٠ فولت تيار متردد ٥٠ / ٦٠ هرتز		١٠٠ - ٢٤٠ فولت تيار متردد ٥٠ / ٦٠ هرتز		١٠٠ - ٢٤٠ فولت تيار متردد ٥٠ / ٦٠ هرتز		متطلبات التشغيل	
<p>'PAL/SECAM B/G/D/K ,PAL I/II ,NTSC-M' HYPER: S21 ~ S47, CATV: S1 ~ S20, UHF: E21 ~ E69, VHF: NZ1 ~ E12 ٧٥ أوم</p>						نظام التلفاز تغطية البرنامج مقاومة الهوائي الخارجي	
٤٠ ~ ٤٠ درجة مئوية/٣٢ ~ ١٠٤ درجة فهرنهايت أقل من ٨٠٪						درجة حرارة التشغيل درجة رطوبة التشغيل	
٢٠ ~ ٦٠ درجة مئوية/ -٤ ~ ١٤٠ درجة فهرنهايت أقل من ٨٥٪						درجة حرارة التخزين درجة رطوبة التخزين	
الظروف البيئية							

■ قد تتغير المواصفات الموضحة أعلاه بدون إخطار مسبق لغرض تحسين الجودة.

برمجة جهاز التحكم عن بُعد

الريموت كمنترول متعدد الماركات أو ريموت يونيفرسال للاستخدامات الشاملة. يمكن البرمجة لتشغيل معظم الأجهزة التي يتم التحكم فيها عن بُعد للصانعين الآخرين. لاحظ أن الريموت كمنترول قد لا يتحكم في جميع موديلات الماركات الأخرى.

برمجة الكود في وضع الريموت.

- ١ اختبار جهاز التحكم عن بُعد. لمعرفة ما إذا كان يُمكن لوحدة التحكم عن بُعد لديك تشغيل الأجهزة المكونة الأخرى دون برمجتها، فقم بتشغيل الجهاز المكون مثل STB واضغط على زر الوضع المناسب (مثل DVD أو STB) بوحدة التحكم عن بُعد مع توجيهها إلى الجهاز المكون. اختبر أزرار **POWER** (الطاقة) و **^ \ \ \ v** لمعرفة ما إذا كان الجهاز يستجيب على نحو ملائم أم لا. وإلا؛ فإن ذلك يعني أن جهاز التحكم عن بُعد بحاجة إلى البرمجة لتشغيل الجهاز.
- ٢ شغل الجهاز الذي سيتم برمجته، ثم اضغط على زر الوضع المناظر (مثل DVD (مشغل أقراص الفيديو الرقمية) أو STB في جهاز التحكم عن بُعد. تتم إضاءة زر جهاز التحكم عن بُعد للجهاز المطلوب.
- ٣ اضغط الزرين **MENU** و **MUTE** معاً، ليصبح جهاز التحكم عن بُعد جاهزاً للبرمجة مع الرمز.
- ٤ أدخل رقم رمز باستخدام أزرار الأرقام في جهاز التحكم عن بُعد. يمكن العثور على أرقام رمز البرمجة للجهاز الملائم في الصفحات التالية. ومرة أخرى، إذا كان الرمز صحيحاً، فسيتم إغلاق الجهاز.
- ٥ اضغط على الزر **MENU** (قائمة) لحفظ الرمز.
- ٦ اختبر وظائف التحكم عن بُعد لمعرفة ما إذا كان الجهاز يستجيب بشكل صحيح. وإلم يفعل؛ فكرر الخطوات بدءاً بالخطوة ٢.

برمجة الكود في وضع الريموت.

(هذه الميزة غير متاحة لكل الطرز)

DVD

لنوع	الرموز	لنوع	الرموز	لنوع	الرموز
APEX DIGITAL	022	MITSUBISHI	002	RCA	005 006
DENON	020 014	NAD	023	SAMSUNG	011 015
GE	005 006	ONKYO	008 017	SONY	007
HARMAN KARDON	027	PANASONIC	003 009	THOMPSON	005 006
JVC	012	PHILIPS	013	TOSHIBA	019 008
LG	001 010 016 025	PIONEER	004 026	YAMAHA	009 018
MAGNAVOX	013	PROCEED	021	ZENITH	010 016 025
MARANTZ	024	PROSCAN	005 006		

HDSTB

لنوع	الرموز	لنوع	الرموز	لنوع	الرموز
ALPHASTAR DSR	123	HOUSTON TRACKER	033 037 039 051	REALISTIC	043 074
AMPLICA	050		057 104	SAMSUNG	123
Astro Philips(ML)	159	HUGHES	068	SATELLITE SERVICE CO	028 035 047 057
Astro Thompson(ML)	160	Humax(SL)	158		085
Astro Nokia(ML)	161	JANIEL	060 147	Samart(TH)	156
BIRDVIEW	051 126 129	JERROLD	061	SCIENTIFIC ATLANTA	032 138
CHANNEL MASTER	013 014 015 018	KATHREIN	108	SONY	103
	036 055	LEGEND	057	STARCAST	041
CHAPARRAL	008 009 012 077	LG	001	SUPER GUIDE	020 124 125
CITOH	054	LUTRON	132	TEECOM	023 026 075 087
CURTIS MATHES	050 145	LUXOR	062 144		088 090 107 130
DRAKE	005 006 007 010	MACOM	010 059 063 064		137
	011 052 112 116		065	TOSHIBA	002 127
	141	MEMOREX	057	True Vision(TH)	155
DX ANTENNA	024 046 056 076	NEXTWAVE	028 124 125	UBC(TH)	153
ECHOSTAR	038 040 057 058	NORSAT	069 070	UBC/SAMART(TH)	154
	093 094 095 096	PACE SKY SATELLITE	143	UNIDEN	016 025 042 043
	097 098 099 100	PANASONIC	060 142		044 045 048 049
	122	PANSAT	121		078 079 080 086
ELECTRO HOME	089	PERSONAL CABLE	117		10 135 136
EUROPLUS	114	PHILIPS	071	VIEWSTAR	115
FUJITSU	017 021 022 027	PICO	105	VTC(VN)	162
	133 134	PRESIDENT	019 102	WINEGARD	128 146
GENERAL INSTRUMENT	003 004 016 029	PRIMESTAR	030 110 111	ZENITH	081 082 083 084
	031 059 101	PROSAT	072		091 120
HITACHI	139 140	PSI(TH)	157		
		RCA	066 106		

كود IRE

كيفية التوصيل

◀ يتم توصيل وحدة الريموت كنترول السلكية لديك بفتحة دخول الريموت كنترول في الشاشة.

كود IR للريموت كنترول

الشكل الموجي للمخرج الناتج

◀ نبضة فردية، معدلة مع إشارة 37.917 كيلو هيرتز عند التردد 455 كيلو هيرتز.

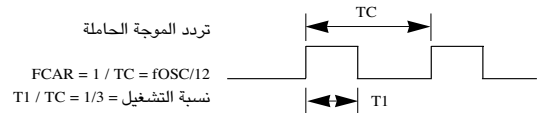

توصيف الإطار

• الإطار الأي

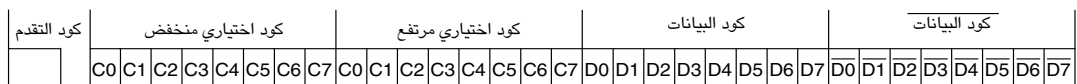

• إطار (فريم) التكرار

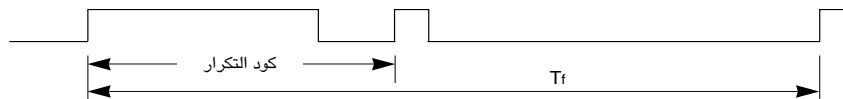

◀ كود التقدم

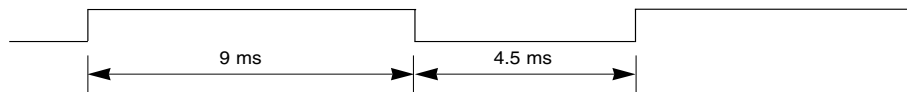

◀ كود التكرار

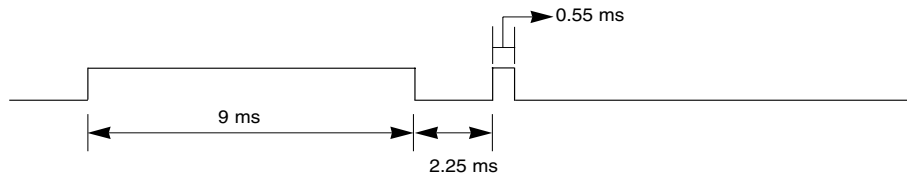

◀ وصف نبضة البيانات (بت)

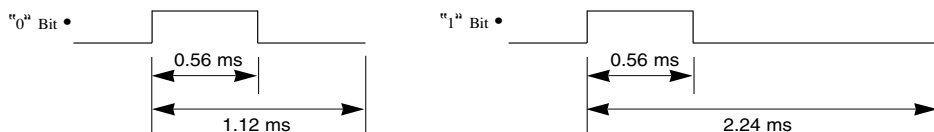

◀ المدة الفاصلة للإطار (فريم) : Tf

يتم إرسا الشكل الموجي طالما كان هناك مفتاح مضغوطاً.

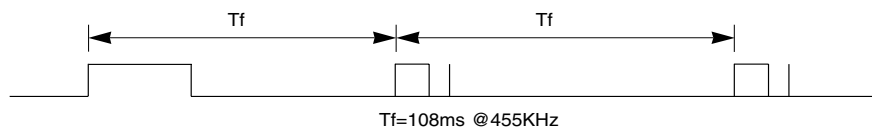

ملاحظة	الوظيفة	كود (هيكسا سداسي)	ملاحظة	الوظيفة	كود (هيكسا سداسي)
R / C زر	∇ (أو) P	01	R / C زر	INPUT	0B
R / C زر	AV MODE	30	R / C زر (وضع التشغيل / الإيقاف للطاقة الكهربائية)	POWER	08
R / C زر	MUTE	09	R / C زر	PIP	60
R / C زر	LIST	53	R / C زر	MENU	43
R / C زر	أزرار الأرقام ٩-٠	10 ~ 19	R / C زر	RETURN	5B
R / C زر	FAV	1E	R / C زر	<	07
R / C زر	Q.VIEW	1A	R / C زر	>	06
R / C زر	TEXT	20	R / C زر	^	40
R / C زر	SIMPLINK	7E	R / C زر	∇	41
R / C زر	■ Stop/TIME	B1	R / C زر	OK	44
R / C زر	▶ Play/SIZE	B0	R / C زر	RED	72
R / C زر	/ Pause	BA	R / C زر	GREEN	71
	UPDATE		R / C زر	YELLOW	63
R / C زر	◀◀ Rew/INDEX	8F	R / C زر	BLUE	61
R / C زر	▶▶ FF/HOLD	8E	R / C زر	+ (أو) ◀	02
R / C زر	Q.MENU	45	R / C زر	- (أو) ▶	03
R / C زر	●(Record)/REVEAL	BD	R / C زر	^ (أو) ▲ P	00
R / C زر	RATIO	79	R / C زر (PSM أو)	PICTURE	4D
			R / C زر (SSM أو)	SOUND	52
			R / C زر	I/II	0A
			R / C زر	SLEEP	0E
			R / C زر	MODE	22
			R / C زر	MIX	24
			R / C زر	TIME	26
			R / C زر	REVEAL	2A
			R / C زر	UPDATE	62
			R / C زر	SIZE	64
			R / C زر	HOLD	65
			R / C زر	INDEX	70
			R / C زر	TV	0F

(بالنسبة للطراز 22LG3*** , تلفاز Plasma)

(بالنسبة للطراز 22LG3***)

بالنسبة للطراز 32PC5***

ملاحظة	الوظيفة	كود هيكسا (سداسي)	ملاحظة	الوظيفة	كود هيكسا (سداسي)
زر C / R	PR-	01	زر C / R	INPUT	0B
زر C / R	AV MODE	30	زر C / R (وضع التشغيل / الإيقاف للطاقة الكهربائية)	POWER	08
زر C / R	MUTE	09	زر C / R	PIP	60
زر C / R	LIST	53	زر C / R	MENU	43
زر C / R	Number Keys 0 ~ 9	10 ~ 19	زر C / R	RETURN	5B
زر C / R	FAV	1E	زر C / R ◀		07
زر C / R	Q.VIEW	1A	زر C / R ▶		06
زر C / R	TEXT	20	زر C / R ▲		40
زر C / R	SIMPLINK	7E	زر C / R ▼		41
زر C / R	■ Stop/TIME	B1	زر C / R	OK	44
زر C / R	▶ Play/SIZE	B0	زر C / R	RED	72
زر C / R	Pause	BA	زر C / R	GREEN	71
زر C / R	UPDATE		زر C / R	YELLOW	63
زر C / R	◀◀ Rew/INDEX	8F	زر C / R	BLUE	61
زر C / R	▶▶ FF/HOLD	8E	زر C / R	VOL +	02
زر C / R	Q.MENU	45	زر C / R	VOL -	03
	●(Record)/REVEAL	BD	زر C / R	PR +	00

ضبط جهاز التحكم الخارجي

يتم توصيل المدخل RS-232C بجهاز تحكم خارجي (مثل الكمبيوتر أو نظام التحكم للصوت والصورة AV) ويتم التحكم في وظائف الشاشة خارجياً.

صل المنفذ التسلسلي لجهاز التحكم بمقبس RS-232C في لوحة التحكم الخلفية بالشاشة.
لا يتم إرفاق كابلات التوصيل RS-232C مع الجهاز.

إعداد RS-232C

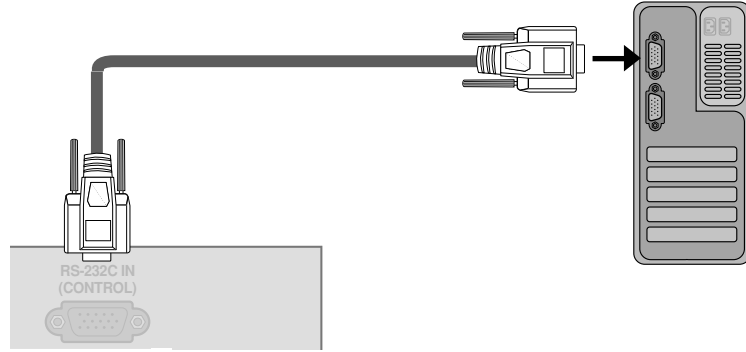

نوع الوصلة:

رقم	اسم الدبوس
١	لا توجد وصلة
٢	RXD (استقبال بيانات)
٣	TXD (إرسال بيانات)
٤	DTR (جانب DTE مستعد)
٥	GND
٦	DSR (جانب DCE مستعد)
٧	RTS (مستعد للإرسال)
٨	CTS (خالي للإرسال)
٩	لا توجد وصلة

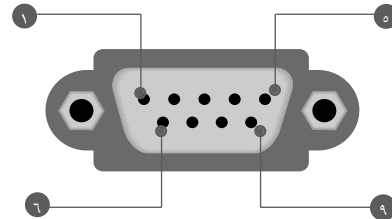

توصيفات RS-232C

يرجى التأكد من تكوين ضد ٢٣٢-إؤ التالي.
في حالة استخدام نوع مختلف من كابل ضد ٢٣٢-إؤ، ربما يحدث خطأ في النظام.

التوصيف ٧ سلك (كابل قياسي RS-232C)

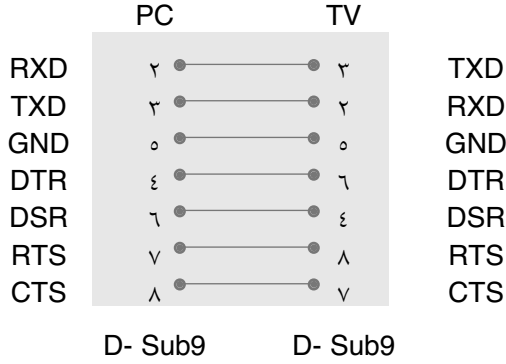

التوصيف ٣ سلك

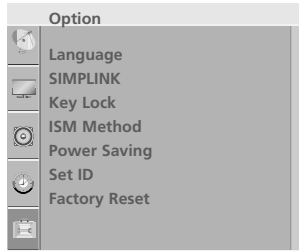
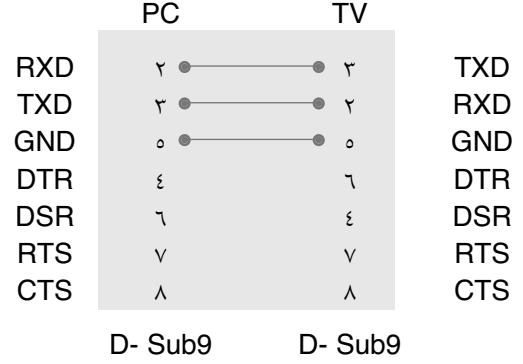

1

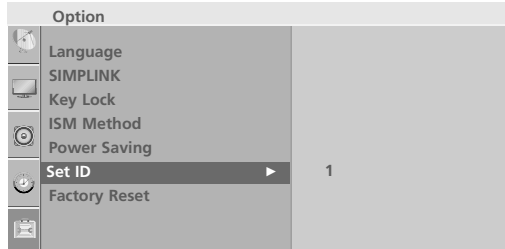

2 3

ضبط رقم التعريف ID

استخدم هذه الوظيفة لتحديد رقم التعريف ID للشاشة.
يتم الرجوع إلى: خريطة البيانات الحقيقية كما هي مبينة أدناه. انظر الصفحة ١١٢.

1 إضغط زر القائمة MENU ثم إضغط الزر < \ > لاختيار القائمة الخاصة Option.

2 إضغط زر القائمة > ثم إضغط الزر < \ > لاختيار القائمة الخاصة Set ID.

3 اضغط الزر > . استخدم زر < \ > لضبط تعريف الرقم ID Set لاختيار رقم ID المطلوب للشاشة.
• نطاق الضبط Set ID من ١ إلى ٩٩.

4 اضغط على زر MENU (القائمة) للعودة إلى وضع المشاهدة الطبيعي.
اضغط على زر RETURN (رجوع) أو MENU (القائمة) بالنسبة للطراز 22LG3*** (للانتقال إلى شاشة القائمة السابقة.

المتغيرات الخاصة بالإتصالات

- نطاق التردد ٩٦٠٠ بيت في الثانية (UART).
- استخدم كابل متقاطع (عكسي).
- طول البيانات: ٨ بت
- نبضة الإيقاف: ١ بت
- التوافق: لا يوجد
- كود الإتصالات: الكود اسكي (ASCII)

القائمة المرجعية للأوامر

الأمور ١	الأمور ٢	نطاق البيانات (سنة أرقام عشرية)			
٠٠١ . الكهرياء	k	a	٠١ - ٠٠	١٦ . درجة حرارة اللون	u
٠٠٢ . نسبة الخصائص الموجبة	k	c	راجع صفحة ١١٠	١٧ . ضبط اللون الأحمر	v
٠٠٣ . إسكات الشاشة	k	d	٠١ - ٠٠	١٨ . ضبط اللون الأخضر	w
٠٠٤ . إسكات درجة الصوت	k	e	٠١ - ٠٠	١٩ . ضبط اللون الأزرق	\$
٠٠٥ . التحكم في درجة الصوت	k	f	٦٤ - ٠٠	٢٠ . الحالة غير العادية	z
٠٠٦ . التباين الضوئي	k	g	٦٤ - ٠٠	٢١ . الأسلوب ISM	p
٠٠٧ . الإضاءة	k	h	٦٤ - ٠٠	٢٢ . قدرة منخفضة	q
٠٠٨ . اللون	k	i	٦٤ - ٠٠	٢٣ . التوصيف الأوتوماتيكي	u
٠٠٩ . تشبع اللون	k	j	٦٤ - ٠٠	٢٤ . Equalize	v
٠١٠ . حدة أحرف اللون	k	k	٦٤ - ٠٠	٢٥ . اختيار البرنامج	a
٠١١ . الاختيار OSD	k	l	٠١ - ٠٠	٢٦ . اختيار البرنامج	b
٠١٢ . وضع التحكم الخارجي	k	m	٠١ - ٠٠	٢٧ . سلك الإرسال IR	c
٠١٣ . صورة داخل صورة PIP/Twin	k	n	٠٢ - ٠٠	٢٨ . اختيار المدخل (Main)	b
٠١٤ . تكبير زووم منفصل	k	p	٠٣ - ٠٠	٢٩ . اختيار المدخل (PIP)	y
٠١٥ . التوازن	k	t	٦٤ - ٠٠	٣٠ . Back Light	g

بروتوكول الإرسا / الاستقبال

بروتوكول الإرسا

[Command1][Command2][][Set ID][][Data][Cr]

- * [Command1] : x أو m,k,z
- * [Command2] : للتحكم في وضع الضبط PDP
- * [Set ID] : يمكنك ضبط set ID لاختيار رقم التعريف ID المطلوب للشاشة في القائمة الخاصة. أنظر صفحة ٥٠. نطاق الضبط ١ - ٩٩. عند اختيار قيمة الرقم set ID بالقيمة صفر، فإن كل جهاز PDP متصل يخضع للتحكم.
- يتم بيان ضبط رقم التعريف Set ID في شكل رقم عشري (١ - ٩٩) على القائمة وفي شكل رقم سداسي عشري (٠ - ٠٠ × ٠ - ٦٣ × ٠) في بروتوكول الإرسا / الاستقبال.
- * [DATA] : لإرسال بيانات الأوامر.
- * [Cr] : لإرسال البيانات لقراءة وضع الأوامر.
- * [] : رجوع العربية.
- * [] : كود أسكي OxOD
- * [] : كود أسكي "مسافة" (٢٠ × ٠)

الإقرار OK

[Command2][][Set ID][][OK][Data][x]

تقوم الشاشة بإرسال ACK (الإقرار) على أساس هذا النموذج عند استقبال البيانات العادية. وفي ذلك الوقت إذا كانت البيانات في وضع قراءة البيانات، فإنها تبين وجود بيانات بالوضع الحالي. وإذا كانت البيانات في وضع كتابة البيانات، فإنها تعيد البيانات من الكمبيوتر الشخصي.

إقرار الخطأ

[Command2][][Set ID][][NG][Data][x]

يرسل التلفزيون الإشعارات (ACK) وفقاً لهذه الصيغة عند استقبال بيانات غير عادية من الوظائف غير القابلة للتطبيق أو أخطاء الاتصالات.

[Command 2]: تستخدم هذه الصيغة كأمراً.

[Set ID]: تستخدم هذه الصيغة الأحرف الصغيرة وإذا كان مُعرف التلفاز هو ١٠، فيظهر التلفاز 'a', '0'

[Data]: تستخدم هذه الصيغة الأحرف الصغيرة وإذا كانت البيانات هي Oxab، فيظهر التلفاز 'a', 'b'

[NG]: تستخدم هذه الصيغة الأحرف الكبيرة.

٠.١ - الكهرياء (الأمر : a k)

للتحكم في تشغيل / إيقاف كهرياء الشاشة.

الإرسال [k][a][][Set ID][][Data][Cr]

البيانات ٠ : فصل الكهرياء البيانات ١ : توصيل الكهرياء

الإقفل [a][][Set ID][][OK/NG][Data][x]

إظهار توصيل / فصل الكهرياء

الإرسال [k][a][][Set ID][][FF][Cr]

الإقفل [a][][Set ID][][OK/NG][Data][x]

* إذا كان هناك تأخر بين الأمر ورسالة الإشعار أثناء التشغيل، يكون الأمر كما يلي "ملاحظة: في هذا الوضع، يظهر التلفاز الإشعار بعد الانتهاء من عملية التشغيل. فقد يكون هناك تأخر بين الأمر والإشعار."

٠.٢ - نسبة الأبعاد (الأمر : c k)

لضبط نموذج الشاشة.

يمكنك أيضاً ضبط نموذج الشاشة باستخدام Aspect Ratio (التحكم في نسبة الأبعاد) بالزر الخاص بذلك على الريموت كنترول أو في القائمة الخاصة.

الإرسال [k][c][][Set ID][][Data][Cr]

البيانات ٠١ : شاشة عادية (٤ : ٣)
٠٢ : شاشة عريضة (١٦ : ٩)
٠٤ : Zoom1 (تكبير/تصغير)
٠٥ : Zoom2 (تكبير/تصغير)
Original : ٠٦
٠٧ : ١٤ : ٩
Just Scan : ٠٩ (تركيب الحامل الخاص بالطرز 22LG3***)

الإقفل [c][][Set ID][][OK/NG][Data][x]

* باستخدام مدخلات الكمبيوتر اشخصي تقوم باختيار إما نسبة أبعاد الشاشة ٩ : ١٦ أو ٣ : ٩.

٠.٣ - إسكات الشاشة (الأمر : d k)

لاختيار تشغيل / إيقاف أمر إسكات الشاشة.

الإرسال [k][d][][Set ID][][Data][Cr]

البيانات ٠٠ : تشغيل إسكات الشاشة (إغلاق الصورة)
٠١ : إيقاف إسكات الشاشة (تشغيل الصورة)

الإقفل [d][][Set ID][][OK/NG][Data][x]

٠.٤ - إسكات درجة الصوت (الأمر : e k)

للتحكم في تشغيل / إيقاف إسكات درجة الصوت.

يمكنك أيضاً ضبط الإسكات باستخدام زر الإسكات MUTE على الريموت كنترول.

الإرسال [k][e][][Set ID][][Data][Cr]

البيانات ٠ : إيقاف إسكات درجة الصوت (تشغيل الصوت)
١ : تشغيل إسكات درجة الصوت (إطفاء الصوت)

الإقفل [e][][Set ID][][OK/NG][Data][x]

٠.٥ - التحكم في درجة الصوت (الأمر : f k)

لضبط درجة الصوت

يمكنك أيضاً ضبط درجة الصوت باستخدام أزرار درجة الصوت على الريموت كنترول.

الإرسال [k][f][][Set ID][][Data][Cr]

البيانات أحمر : ٠ - أخضر : ٦٤
* يتم الرجوع إلى: خريطة البيانات الحقيقية كما هي مبينة أدناه. (راجع صفحة ١١٢)

الإقفل [f][][Set ID][][OK/NG][Data][x]

٠.٦ - التباين (الأمر : g k)

لضبط تباين إضاءة الشاشة

يمكنك أيضاً ضبط التباين في قائمة الصورة.

الإرسال [k][g][][Set ID][][Data][Cr]

البيانات أحمر : ٠ - أخضر : ٦٤
* يتم الرجوع إلى: خريطة البيانات الحقيقية كما هي مبينة أدناه. (راجع صفحة ١١٢)

الإقفل [g][][Set ID][][OK][Data][x]

٠.٧ - الإضاءة (الأمر : h k)

لضبط إضاءة الشاشة.

يمكنك أيضاً ضبط إضاءة الشاشة في قائمة الصورة.

الإرسال [k][h][][Set ID][][Data][Cr]

البيانات أحمر : ٠ - أخضر : ٦٤
* يتم الرجوع إلى: خريطة البيانات الحقيقية كما هي مبينة أدناه. (راجع صفحة ١١٢)

الإقفل [h][][Set ID][][OK/NG][Data][x]

٠.٨ - اللون (الأمر : i k)

لضبط اللون على الشاشة

يمكنك أيضاً ضبط اللون في قائمة الصورة.

الإرسال [k][i][][Set ID][][Data][Cr]

البيانات أحمر : ٠ - أخضر : ٦٤
* يتم الرجوع إلى: خريطة البيانات الحقيقية كما هي مبينة أدناه. (راجع صفحة ١١٢)

الإقفل [i][][Set ID][][OK/NG][Data][x]

٠.٩ - تشبع الألوان (الأمر : j k) (إختيارية)

لضبط تشبع اللون على الشاشة.

يمكنك أيضاً ضبط تشبع اللون في قائمة الصورة.

الإرسال [k][j][][Set ID][][Data][Cr]

البيانات أحمر : ٠ - أخضر : ٦٤
* يتم الرجوع إلى: خريطة البيانات الحقيقية كما هي مبينة أدناه. (راجع صفحة ١١٢)

الإقفل [j][][Set ID][][OK/NG][Data][x]

١٠. - حدة اللون - حدود اللون (الأمر: k k)

لضبط حدة الألوان على الشاشة.
يمكنك أيضاً ضبط حدة اللون في قائمة الصورة.

الإرسال [k][k][][Set ID][][Data][Cr]

البيانات الحد الأدنى : ٠ - الحد الأقصى ٦٤
* يتم الرجوع إلى: خريطة البيانات الحقيقية كما هي مبيئة أتناه. (راجع صفحة ١١٢)

الإقتلاد [k][][Set ID][][OK/NG][Data][x]

١٥. - التوازن (الأمر: t k)

الضبط التوازن.
يمكن أيضاً ضبط التوازن في قائمة الصوت.

الإرسال [k][t][][Set ID][][Data][Cr]

البيانات الحد الأدنى : ٠ - الحد الأقصى ٦٤
* يتم الرجوع إلى: خريطة البيانات الحقيقية كما هي مبيئة أتناه. (راجع صفحة ١١٢)

الإقتلاد [t][][Set ID][][OK/NG][Data][x]

١١. - الاختيار (الأمر: 1 k)

لاختيار OSD (عرض البيانات على الشاشة) تشغيل / إيقاف.

الإرسال [k][1][][Set ID][][Data][Cr]

البيانات OSD : ٠٠ إيقاف
OSD : ٠١ تشغيل

الإقتلاد [1][][Set ID][][OK][Data][x]

١٦. - درجة حرارة اللون (الأمر: u k)

لضبط درجة حرارة اللون.
يمكنك أيضاً ضبط CSM في قائمة الفيديو.

الإرسال [k][u][][Set ID][][Data][Cr]

البيانات User : ٠٣ Warm : ٠٢ Cool : ٠١ Medium : ٠٠

الإقتلاد [u][][Set ID][][OK/NG][Data][x]

١٢. - وضع التحكم الخارجي (الأمر: m k)

لإغلاق مفاتيح التحكم في اللوحة الأمامية على الشاشة والريموت كنترول.

الإرسال [k][m][][Set ID][][Data][Cr]

البيانات Lock off : ٠٠
Lock on : ٠١

الإقتلاد [m][][Set ID][][OK/NG][Data][x]

١٧. - ضبط اللون الأحمر (الأمر: v k)

لضبط اللون الأحمر في درجة حرارة اللون.

الإرسال [k][v][][Set ID][][Data][Cr]

البيانات الحد الأدنى : ٠ - الحد الأقصى ٣٢
* يتم الرجوع إلى: خريطة البيانات الحقيقية كما هي مبيئة أتناه. (راجع صفحة ١١٢)

الإقتلاد [v][][Set ID][][OK/NG][Data][x]

١٣. - (صورة داخل صورة / صورة مزبوجة) (الأمر: n k)

(تركيب الحامل الخاص بالطراز 22LG3***)

للتحكم في صورة داخل صورة PIP أو الصورة المزبوجة DW.

الإرسال [k][n][][Set ID][][Data][Cr]

البيانات PIP : ٠٠ إيقاف
PIP : ٠١
DW1 : ٠٢
DW2 : ٠٣

الإقتلاد [n][][Set ID][][OK/NG][Data][x]

١٨. - ضبط اللون الأخضر (الأمر: w k)

لضبط اللون الأخضر في درجة حرارة الأخضر.

الإرسال [k][w][][Set ID][][Data][Cr]

البيانات الحد الأدنى : ٠ - الحد الأقصى ٣٢
* يتم الرجوع إلى: خريطة البيانات الحقيقية كما هي مبيئة أتناه. (راجع صفحة ١١٢)

الإقتلاد [w][][Set ID][][OK/NG][Data][x]

١٤. - وضع صورة داخل صورة (الأمر: q k)

(تركيب الحامل الخاص بالطراز 22LG3***)

لاختيار وضع الصورة الفرعية للصورة PIP.

الإرسال [k][q][][Set ID][][Data][Cr]

البيانات ٠٠ أسفل يمين الشاشة
٠١ أسفل يسار الشاشة
٠٢ أعلى يسار الشاشة
٠٣ أعلى يمين الشاشة

الإقتلاد [q][][Set ID][][OK/NG][Data][x]

١٩. - ضبط اللون الأزرق (الأمر: \$ k)

لضبط اللون الأزرق.

الإرسال [k][\\$][][Set ID][][Data][Cr]

البيانات الحد الأدنى : ٠ - الحد الأقصى ٣٢
* يتم الرجوع إلى: خريطة البيانات الحقيقية كما هي مبيئة أتناه. (راجع صفحة ١١٢)

الإقتلاد [\\$][][Set ID][][OK/NG][Data][x]

٢٠. - الحالة غير العادية (الأمر : z k)

للتعرف على الحالة غير العادية.

الإرسال [k][z][][Set ID][][FF][][Cr]

البيانات Read : FF

الإقراء [z][][Set ID][][OK/NG][][Data][x]

البيانات .. : الوضع العادي (مع وجود الإشارة وتوصيل الكهرباء) .

٠١ : بدون إشارة (توصيل الكهرباء) .

٠٢ : يتم إطفاء الشاشة (المونيتور) باستخدام الريموت كنترول .

٠٣ : يتم إطفاء الشاشة (المونيتور) باستخدام وظيفة وقت النوم .

٠٤ : يتم إطفاء الشاشة (المونيتور) باستخدام وظيفة RS - 232C .

٠٥ : عطل ٥ فولت .

٠٦ : عطل تيار متردد .

٠٧ : يتم إطفاء الشاشة (المونيتور) باستخدام وظيفة إنذار المروحة .

(إختياري) ٠٨ : يتم إطفاء الشاشة (المونيتور) باستخدام وظيفة وقت القطع .

٠٩ : يتم إطفاء الشاشة (المونيتور) باستخدام وظيفة القطع الأتوماتيكي للنوم .

a : يتم إطفاء الشاشة (المونيتور) باستخدام وظيفة وقت التشغيل .

* " هذه الوظيفة قراءة فقط " .

٢٢. - الأسلوب ISM (الأمر : p k) (إختياري)

(طرز أجهزة التلفاز البلازما فقط)

للتحكم في الأسلوب ISM . يمكنك أيضاً ضبط الأسلوب ISM في القائمة الخاصة .

الإرسال [j][p][][Set ID][][Data][Cr]

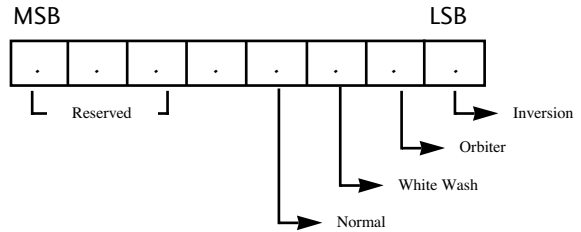

Function	٧	٦	٥	٤	٣	٢	١	٠
Inversion					٠	٠	٠	١
Orbiter					٠	٠	١	٠
White Wash					٠	١	٠	٠
Normal					١	٠	٠	٠
Reserved	X	X	X	X				

الإقراء [p][][Set ID][][OK/NG][][Data][x]

٢٢. قدرة منخفضة (الأمر : q j)

(طرز أجهزة التلفاز البلازما فقط)

لغرض تقليل استهلاك القدرة في الشاشة . يمكنك أيضاً ضبط القدرة المنخفضة في القائمة الخاصة .

الإرسال [j][q][][Set ID][][Data][Cr]

البيانات الحد الأدنى : .. - الحد الأقصى ٤ .

البيانات الحد الأدنى : .. - الحد الأقصى ١ (بالنسبة للطرز 32PC5***)

(* يتم الإرسال بواسطة الرمز السداسي العشري)

الإقراء [q][][Set ID][][OK/NG][][Data][x]

٢٣. - التوصيف الأتوماتيكي (الأمر : u) (إختياري)

أضبط وضع الصورة أوتوماتيكياً مع التخلص من أي إهتزاز في الصورة .

الإرسال [j][u][][Set ID][][Data][Cr]

البيانات Set To : ١

الإقراء [u][][Set ID][][OK/NG][][Data][x]

* خريطة البيانات الحقيقية ١

٣٠- : ..

٢٩- : ٠١

٢٨- : ٠٢

⋮

٠ : 1E

⋮

١٠+ : ٢٨

⋮

٢٨+ : 3A

⋮

٢٩+ : 3B

⋮

٣٠+ : 3C

⋮

N/A : 4E

N/A : 4F

N/A : 50

* خريطة البيانات الحقيقية ١

.. : الخطوة .

⋮

A : الخطوة ١٠ (ID SET)

⋮

F : الخطوة ١٥ (ID SET)

⋮

١٠ : الخطوة ١٦ (ID SET)

⋮

٦ : الخطوة ١٠٠

⋮

E6 : الخطوة ١١٠

⋮

٧ : الخطوة ١١٥

⋮

٧٤ : الخطوة ١١٦

⋮

C7 : الخطوة ١٩٩

⋮

FE : الخطوة ٢٥٤

⋮

FF : الخطوة ٢٥٥

٢٤ - Equalize (الأمر: v j)

ضبط Equalize.

الإرسال [j][v][][Set ID][][Data][Cr]

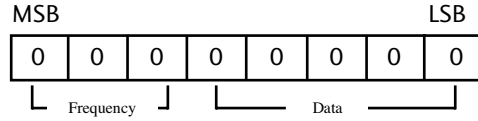

Step	٠	١	٢	٣	٤	Frequency	٥	٦	٧
0 (decimal)				
1 (decimal)				
2 (decimal)				
...									
30 (decimal)				
31 (decimal)				

الإقبال [v][][Set ID][][OK/NG][Data][x]

٢٦ - اختيار البرنامج (الأمر: b m)

لاختيار برنامج للصورة الرئيسية.

الإرسال [m][b][][Set ID][][Data][Cr]

البيانات كود المفتاح : ٠٠ Skip : ٠١ Add :

الإقبال [b][][Set ID][][OK/NG][Data][x]

٢٧ - المفتاح (الأمر: c m)

لغرض إرسال كود التشغيل عن بُعد IR.

الإرسال [m][c][][Set ID][][Data][Cr]

البيانات كود المفتاح : يتم الرجوع إلي صفحة ١٠٥ - ١٠٦

الإقبال [c][][Set ID][][OK/NG][Data][x]

٢٨ - اختيار المدخل (الأمر: b x)
مدخل الصورة الأساسية

يقوم بالإختيار بين وضع تشغيل التلفزيون أو الوضع أوديو نيديو لإخلاء القائمة من الشاشة.

الإرسال [x][b][][Set ID][][Data][Cr]

البيانات التركيب.

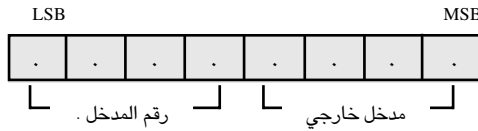

البيانات	مدخل خارجي
Analog	٠ ٠ ٠ ١
AV	٠ ٠ ١ ٠
Component	٠ ١ ٠ ٠
RGB-PC	٠ ١ ١ ٠
HDMI	١ ٠ ٠ ١

البيانات	رقم المدخل
Input1	٠ ٠ ٠ ٠
Input2	٠ ٠ ٠ ١
Input3	٠ ٠ ١ ٠
Input4	٠ ٠ ١ ١

الإقبال [b][][Set ID][][OK/NG][Data][x]

٢٥ - اختيار البرنامج (الأمر: a m)

توليف القناة على الرقم الفعلي/الرئيسي/الثانوي التالي

الإرسال [m][a][][Set ID][][Data0][][Data1][][Data2][Cr]

البيانات أحمر: ٠٠ - أخضر: ٦٤

(*يتم الإرسال بواسطة الرمز السداسي العشري)

البيانات أحمر: ٠١ لا تهتم

البيانات أحمر: ٠٢ Main ؛

Sub : ١

الإقبال [a][][Set ID][OK][][Data0][Data1][][x]
[a][][Set ID][NG][][Data0][x]

٢٩ - اختيار المدخل (PIP) (الأمر : y x) (تركيب الحامل الخاص بالطراز 22LG3***)

لضبط مصدر المدخل الصورة الفرعية في وضع صورة داخل صورة PIP .

الإرسال [x][y][][Set ID][][Data][Cr]

البيانات التركيب.

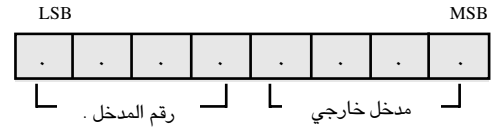

البيانات	مدخل خارجي
Analog	. . . ١
AV	. . . ١ .

البيانات	رقم المدخل .
Input1
Input2	. . . ١
Input3	. . . ١ .
Input4	. . . ١ ١

الإرسال [y][][Set ID][][OK][Data][x]

٣٠ - Back Light (PIP) (الأمر : g m)

الإرسال [m][g][][Set ID][][Data][Cr]

البيانات أحمر: .. - أخضر: ٦٤
 (*يتم الإرسال بواسطة الرمز السداسي العشري)

الإرسال [g][][Set ID][][OK/NG][Data][x]

م:

LG Electronics Inc.