



TÜRKÇE

DV4S2H



CALL CENTER TELEFON NUMARASI: 444-6-543



ENERGY STAR® ortağı olarak LG, bu ürünün veya bu ürün modellerinin, enerji yeterliliği bakımından ENERGY STAR® talimatlarına uymasına karar vermiştir.

ENERGY STAR®, tescilli bir A.B.D. markasıdır.

P/No. : MFL58825951

Güvenlik Önemi



DİKKAT
ELEKTRİK ÇARPMASI RİSKİ
AÇMAYIN



DİKKAT: ELEKTRİK ÇARPMASI TEHLİKESİNİ AZALTMAK İÇİN KAPAĞI (VEYA ARKASINI) ÇIKARMAYIN. İÇİNDE KULLANICININ SERVİS UYGULAYABİLECEĞİ BİR PARÇA BULUNDURMAYIN. SERVİS HİZMETİ ALMAK İÇİN NİTELİKLİ SERVİS PERSONELİNE BAŞVURUN.



Üçgen içinde ok sembolüyle gösterilen bu yıldırım işareti, ürün içinde elektrik çarpması riski oluşturabilecek derecede tehlikeli, yalıtılmamış bir voltaj varlığı konusunda kullanıcıları uyararak amacıyla kullanılmıştır.



Üçgen içindeki ünlem işareti, ürünle birlikte verilen yazılı belgelerde bulunan önemli kullanım ve bakım (servis) talimatları hakkında kullanıcıları uyararak amacıyla kullanılmıştır.

UYARI: YANGIN VEYA ELEKTİRİK ÇARPMASI TEHLİKESİNİ ÖNLEMEK İÇİN ÜRÜNÜ YAĞMURDAN VEYA NEMDEN KORUYUN.

UYARI: Bu cihazı, kitaplık, vb. gibi dar bir alana yerleştirmeyin.

DİKKAT: Havalandırma deliklerini kapatmayın. Cihazı üretici talimatlarına uygun şekilde monte edin. Kasadaki yuvalar ve delikler havalandırma için olup ürünün sağlıklı bir biçimde çalışmasını sağlar ve fazla ısınmasını engeller. Ürün yatak, koltuk, halı veya benzer yüzeylere yerleştirilerek delikleri kapatılmamalıdır. Bu ürün uygun havalandırma sağlanmadığı veya üretici talimatlarına uyulmadığı takdirde asla kitaplık veya raf gibi bölümlerin içine yerleştirilmemelidir.

DİKKAT: Bu ürün bir Lazer Sistemi kullanmaktadır. Ürünün doğru bir şekilde kullanılmasını sağlamak için lütfen bu kullanıcı kılavuzunu dikkatli bir şekilde okuyun ve ileride referans olarak kullanmak üzere saklayın. Ürünün bakıma ihtiyaç duyması durumunda yetkili bir servis merkeziyle irtibat kurun. Burada belirtilenler dışındaki kumandaların kullanımı, ayarların yapılması ya da yordamların uygulanması, tehlikeli radyasyona maruz kalınmasına neden olabilir.

Lazer ışınına doğrudan maruz kalınmasını önlemek için, cihaz muhafazasını açmayı denemeyin. Muhafazanın açılması durumunda, gözle görülür lazer radyasyonu ortaya çıkar. İŞİNA UZUN SÜRE BAKMAYIN.

DİKKAT: Cihaz suya (damlayan veya sıçrayan) maruz bırakılmamalı ve vazo gibi içi sıvı dolu nesnelere cihazın üstüne konulmamalıdır.



DİKKAT Kablosuna ilişkin

Cihazların genellikle adanmış bir devre üzerine yerleştirilmesi önerilir;

Burada adanmış devre, yalnızca bu cihaza güç sağlayan ve ek prizleri ya da hat devresi olmayan tek bir priz anlamına gelir. Emin olmak için bu kullanıcı kılavuzunun teknik özellikler sayfasını kontrol edin. Prizlere aşırı yüklemeyin. Aşırı yüklenmiş prizler, gevşek veya hasarlı prizler, uzatma kabloları, yıpranmış güç kabloları ya da zarar görmüş veya yarılmış kablo yalıtımı tehlikelidir. Bu koşullar elektrik çarpması veya yangına yol açabilir.

Cihazınızın kablosunu belli aralıklarla gözden geçirin, kablo zarar görmüşse veya bozulma gözlemleniyorsa prizden çıkarın, cihazı kullanmaya devam etmeyin ve kablounun yetkili servis görevlisi tarafından özdeş yedek parçasıyla değiştirilmesini sağlayın.

Güç kablosunu bükülme, dolaşma, sıkışma, kapı arasına girme veya üzerine basılma gibi fiziksel ya da mekanik zararlardan koruyun. Fişlere, prizlere ve kablounun cihazdan çıktığı noktaya özellikle dikkat gösterin.

Güçü ana elektrik şebekesinden kesmek için ana elektrik şebekesinin fişini çekin. Ürünün montajı sırasında fişin kolay erişilebilir bir yerde olmasını sağlayın.

Eski cihazın imha edilmesi



1. Ürününüzde, üzerinde çarpı işareti bulunan tekerlekli bir çöp kutusu sembolünün bulunması, ürününüzün 2002/96/EC sayılı Avrupa Direktifi kapsamında olduğunu gösterir.
2. Tüm elektrikli ve elektronik ürünler, belediye atık sisteminden ayrı olarak, devlet veya yerel yetkililer tarafından belirlenen özel olarak tasarlanmış toplama merkezleri aracılığıyla imha edilmelidir.
3. Eski cihazınızın doğru şekilde imha edilmesi, çevre ve insan sağlığı için doğabilecek olumsuz sonuçları engellemize yardımcı olur.
4. Eski cihazınızın imha edilmesiyle ilgili daha ayrıntılı bilgi için, şehir ofisinizle, atık imha servisinizle veya ürünü satın aldığınız bayi ile irtibat kurun.

CE Bu ürün 2004/108/EC EMC Direktifi ve 2006/95/EC Düşük Voltaj Direktifine uyacak şekilde üretilmiştir.

Avrupa temsilcisi:
LG Electronics Service Europe B.V.
Veluwezoom 15, 1327 AE Almere, The Netherlands
(Tel : +31-036-547-8940)







Dolby Laboratories lisansıyla üretilmiştir. "Dolby" ve çift-D sembolü, Dolby Laboratories'in ticari markalarıdır.

HDMI, HDMI logosu ve Yüksek Tanımlı Multimedya Arayüzü, HDMI licensing LLC'nin ticari markaları veya tescilli ticari markalarıdır.

İçindekiler

Güvenlik Önlemi	2
Oynatılabilir Disk Türleri	3
Ünitenin bağlanması	4-6
Uzaktan kumanda	7
Ana Ünite	8
Ayarların yapılması	9-10
Disk Bilgilerinin Görüntülenmesi	10
Disk Oynatılması	11-12
DivX film dosyasının oynatılması	12
Müzik Disklerinin veya dosyalarının dinlenmesi	13
Fotoğraf dosyalarının görüntülenmesi	13-14
USB Flash Sürücünün kullanılması	14
Dil Kodları	15
Alan Kodları	15
Sorun Giderme	16
Teknik Özellikler	16

Oynatılabilir Disk Türleri

Tür	Logo
DVD-VIDEO: Satın alınabilen veya kiralanabilen film gibi diskler	
DVD-R: Yalnızca video modu ve sonlandırılmış olanlar	
DVD-RW: Yalnızca VR modu, Video modu ve sonlandırılmış olanlar	
DVD+R: Yalnızca video modu	
DVD+RW: Yalnızca video modu	
Ses CD'si: Müzik CD'leri veya satın alınabilen müzik CD'si formatındaki CD-R/CD-RW.	

Bu ünite, ses başlıkları, DivX, MP3, WMA ve/veya JPEG dosyalarını içeren DVD±R/RW ve CD-R/RW'leri oynatır. Diskin kayıt kalitesi veya fiziksel koşulu ya da kayıt aygıtının ve yazar yazılımının özelliklerinden dolayı bazı DVD±RW/DVD±R veya CD-RW/CD-R'ler bu üniteye oynatılamaz.

Sembolünün Görüntülenmesi

Kullanım sırasında TV ekranınızda “ ” sembolü görüntülenebilir ve bu, kullanıcı kılavuzunda açıklanan özelliğin, bu özel DVD video diskinde bulunmadığını ifade eder.

Bölge Kodları

Bu ünitenin arka kısmında bölge kodu bulunmaktadır. Bu ünite yalnızca arkasındaki aynı bölge koduyla etiketlenmiş veya "ALL" (TÜMÜ) olarak etiketlenmiş DVD disklerini oynatabilir.

- Çoğu DVD diskinde kapaktan net olarak görünen bir veya daha fazla numaranın yer aldığı bir küre işareti vardır. Bu numara, ünitenizin bölge koduyla aynı olmalıdır, aksi takdirde disk oynatılamaz.
- Oynatıcınızdan farklı bir bölge koduna sahip bir DVD'yi oynatmaya çalışırsanız, TV ekranında "Check Regional Code" (Bölge Kodunu Kontrol Edin) mesajı görüntülenir.

Telif Hakları

Telif hakkı korumalı malzemenin izinsiz kopyalanması, yayınlanması, gösterilmesi, kabloyla yayınlanması, kamuya açık yerlerde oynatılması veya kiralanması yasalar çerçevesinde yasaklanmıştır. Bu ürün Macrovision tarafından geliştirilmiş kopya koruması özelliğine sahiptir. Kopya koruması sinyalleri bazı disklerle kaydedilir. Bu disklerin görüntüleri kaydedilirken veya oynatılırken görüntü gürültüsü oluşur. Bu ürün A.B.D. patentleri ve diğer fikri mülkiyet hakları ile korunan telif hakkı koruma teknolojisi içerir. Bu telif hakkı koruma teknolojisinin kullanımı için Macrovision'dan yetki alınmalıdır ve Macrovision tarafından aksi şekilde, yetkilendirilmedikçe yalnızca ev ve diğer sınırlı görüntüleme amaçlarıyla kullanılabilir.

TÜKETİCİLER TÜM YÜKSEK TANIMLAMALI TELEVİZYON SETLERİNİN BU ÜRÜNLE TAMAMEN UYUMLU OLMADIĞINI VE BU DURUMDA GÖRÜNTÜDE BAZI BOZUKLUKLAR OLUŞABİLECEĞİNİ UNUTMAMALIDIR. 525 VEYA 625 AŞAMALI TARAMA GÖRÜNTÜSÜ SORUNLARININ YAŞANMASI DURUMUNDA KULLANICILARIN BAĞLANTILI "STANDART ÇÖZÜNÜRLÜK" ÇIKIŞIYLA DEĞİŞTİRMELERİ ÖNERİLİR. TV SETİMİZİN BU 525p VE 625p MODEL ÜNİTEYLE UYUMLULUĞU HAKKINDA SORULARINIZ OLURSA, LÜTFEN MÜŞTERİ HİZMETLERİ MERKEZİMİZLE İRTİBAT KURUN.

"DVD Logo", DVD Format/Logo Licensing Corporation ticari markasıdır.

Ünitenin bağlanması

Ses ve Video Bağlantısı

Ünitenin Ses/Video jakları renk kodludur (video için sarı, sağ ses için kırmızı ve sol ses için beyaz). TV'nizin ses için tek girişi varsa (mono), bunu üniteye sol (beyaz) ses jakına bağlayın.

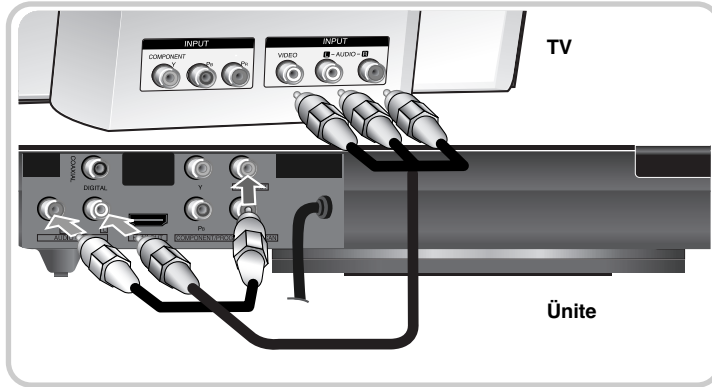

AC güç kablosunu güç prizine takın.

4

Ünitenin bağlanması - daha fazlasını yapabilirsiniz

A Komponent Video Bağlantıları

Bir YPBPR kablosu kullanarak üniteye COMPONENT/ PROGRESSIVE SCAN OUT (KOMPOZİT/AŞAMALI TARAMA ÇIKIŞI) jaklarını, TV'nizdeki karşılık gelen giriş jaklarına bağlayın.

- Bu durumda da sol ve sağ ses kablolarını TV'nize veya dijital ses kablosunu stereonuzla bağlamanız gerekmektedir.

Çözünürlük Ayarı

- Komponent video çıkışının çözünürlüğünü değiştirebilirsiniz. İstenen çözünürlük değerini 576i(480i), 576p(480p), 720p, 1080i, 1080p seçmek için RESOLUTION (ÇÖZÜNÜRLÜK) düğmesine art arda basın.
- Video çıkışında 720p, 1080p ve 1080i çözünürlükte, yalnızca kopya korumasız diskler oynatılabilir. Disk kopya korumalıysa, 576p(480p) veya 576i(480i) çözünürlükte gösterilecektir.
- Televizyonunuza bağlı olarak bazı çözünürlük ayarları görüntünün kaybolmasına veya anormal görüntü oluşmasına neden olabilir. Bu durumda, görüntü tekrar elde edilene kadar RESOLUTION (ÇÖZÜNÜRLÜK) düğmesine art arda basın.

B Dijital Ses Çıkışı Bağlantısı

Ünitenizin DIGITAL AUDIO OUT (DİJİTAL SES ÇIKIŞI) jaklarından birini [COAXIAL (KOAKSİYEL)], amplifikatörde bulunan uygun jake takın.

- Dijital çıkışın ses formatı amplifikatörünüzün özellikleriyle uyumlu değilse, amplifikatörden yüksek ve bozuk bir ses gelir veya hiç ses gelmez.
- Ekran menüsünde geçerli diskin ses formatını görmek için AUDIO (SES) düğmesine basın.
- Bu ünite DTS ses parçasıyla dahili (2 kanallı) dekodlama işlemi gerçekleştirmez. DTS çoklu kanal surround özelliğinden faydalanmak için üniteyi, ünitenin dijital ses çıkışı yoluyla DTS uyumlu bir amplifikatöre bağlamanız gerekmektedir.

HDMI Bağlantısı

Bir HDMI kablosu kullanarak ünitedeki HDMI OUT (HDMI ÇIKIŞI) jakını HDMI uyumlu bir TV'deki HDMI girişi jakına bağlayın.

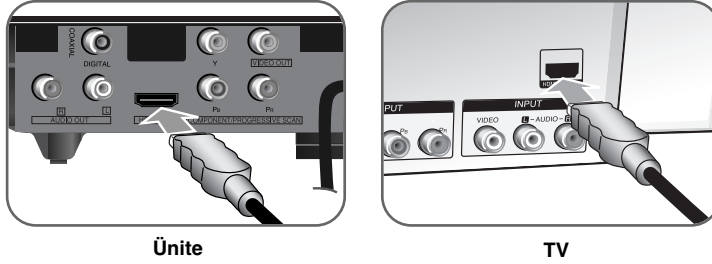

Ünite

TV

Çözünürlük Ayarı

HDMI çıkışının çözünürlüğünü değiştirebilirsiniz. İstenen çözünürlük değerini (576i(480i), 576p(480p), 720p, 1080i, 1080p) seçmek için RESOLUTION (ÇÖZÜNÜRLÜK) düğmesine art arda basın.

1080p çözünürlüğe ilişkin not

Ünite, piyasada mevcut olan 1080p-kapasiteli TV'lerin çoğuna 1080p tam HD görüntüsü sağlamaktadır. Ancak belirli şirketler tarafından üretilen bazı 1080p TV'lerin kabul edilebilir 1080p görüntü türleri sınırlıdır. Özellikle de 60Hz hızındaki görüntüleri kabul etmeyen 1080p-kapasiteli TV'ler bu ünitedeki görüntüleri gösteremezler.

HDMI Hakkında

HDMI (Yüksek Tanımlamalı Multimedya Arayüzü), DVD Oynatıcılarının, Set Üstü alıcı ve dekodeplerin ve diğer AV cihazlarının tekli dijital bağlantıyla kullanılması sırasında hem videoyu hem de sesi desteklemektedir. HDMI, HDCP (Yüksek Bant Genişlikli Dijital İçerik Koruma) teknolojilerini sağlamak üzere geliştirilmiştir. HDCP, iletilen veya alınan dijital içeriğin korunması amacıyla kullanılır.

HDMI standart, artırılmış veya yüksek tanımlamalı video ile standart ile çoklu kanal surround-sound sesi, sıkıştırılmamış dijital video gibi HDMI özelliklerini, saniyede 5 gigabayt'a kadar bir bant genişliğini, bir konektörü (birçok kablo ve konektör yerine) ve AV kaynağıyla DTV'ler gibi AV cihazları arasındaki iletişimi destekleme kapasitesine sahiptir.

HDMI bağlantısına ilişkin notlar

- TV'niz 96 kHz örnekleme frekansıyla çalışma kapasitesine sahip değilse, ayar menüsünde [Sampling Freq.] (Örnekleme Frekansı) seçeneğini [48 kHz] olarak belirleyin. (Bkz. sayfa 9)
- TV'nizde Dolby Digital ve MPEG dekoderi bulunmuyorsa, ayar menüsünde [Dolby Digital] ve [MPEG] seçeneklerini [PCM] olarak belirleyin. (Bkz. sayfa 9)
- Televizyonunuza bağlı olarak bazı çözünürlük ayarları görüntünün kaybolmasına veya anormal görüntü oluşmasına neden olabilir. Bu durumda, görüntü tekrar elde edilene kadar RESOLUTION (ÇÖZÜNÜRLÜK) düğmesine art arda basın.
- Ünite HDMI konektörüne bağlıyken çözünürlüğün değiştirilmesi arızalara neden olabilir. Sorunu çözmek için üniteyi kapatıp tekrar açın.
- HDMI veya DVI uyumlu bir cihazı bağlarken şu adımları mutlaka uygulayın:
 - HDMI/DVI cihazını ve bu üniteyi kapatmayı deneyin. Daha sonra, HDMI/DVI cihazını açın ve 30 saniye boyunca bu şekilde bırakın, ardından üniteyi açın.
 - Bağlanan cihazın video girişi bu ünite için doğru şekilde ayarlanmıştır.
 - Bağlanan cihaz 720X576i(480i), 720X576p(480p), 1280X720p, 1920X1080i veya 1920X1080p video girişiyle uyumludur.
 - 1080p, 720p ve 576p(480p) çözünürlükleri, aşamalı tarama uygulanan çözünürlük değerleridir.
- Bu üniteyle HDCP uyumlu DVI cihazlarının hepsi çalışmaz.
 - HDCP olmayan cihazlarla görüntü düzgün şekilde gösterilemez.

Kablo kılıfının eklenmesi

Toz kapağının takılma şekli aşağıda gösterilmiştir.

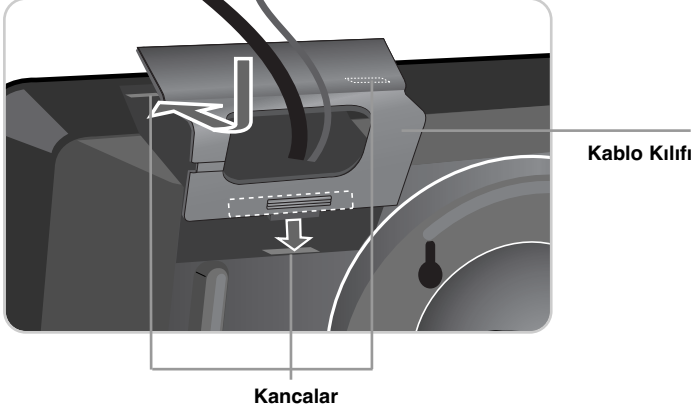

Yuvarlak desteğin kullanılması

Bu aygıtın tabla veya düz başka bir şey üzerine kurulması için, aygıt gerisinde bulunan yuvarlak destek, aşağıda gösterildiği gibi ok yönünde döndürülür.

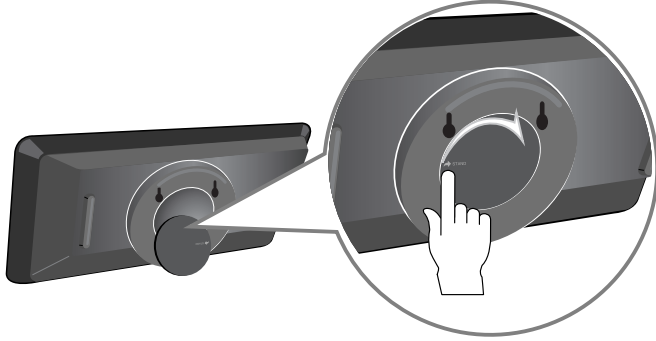

6

Duvara Monte

İstenildiğinde aygıt duvara monte edilebilir.

Bu maksatla duvarda, aygıtın arkasındaki asma deliklerine takılacak güvenli kancaların mevcut olması gerekir. Kancalar duvara vidalanarak takılır.

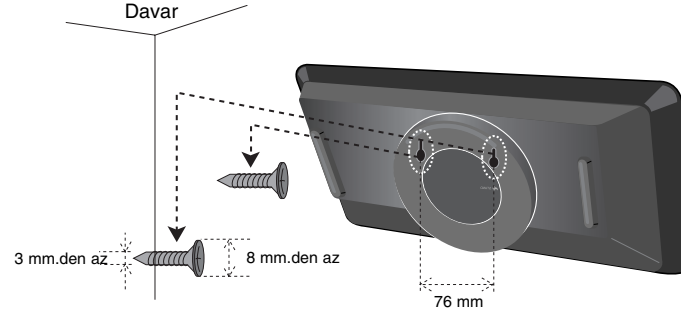

Kancaların, aygıt ağırlığını taşıyacak güçte olması gerekir. Aygıt kancalara takılır.

Ana Ünite

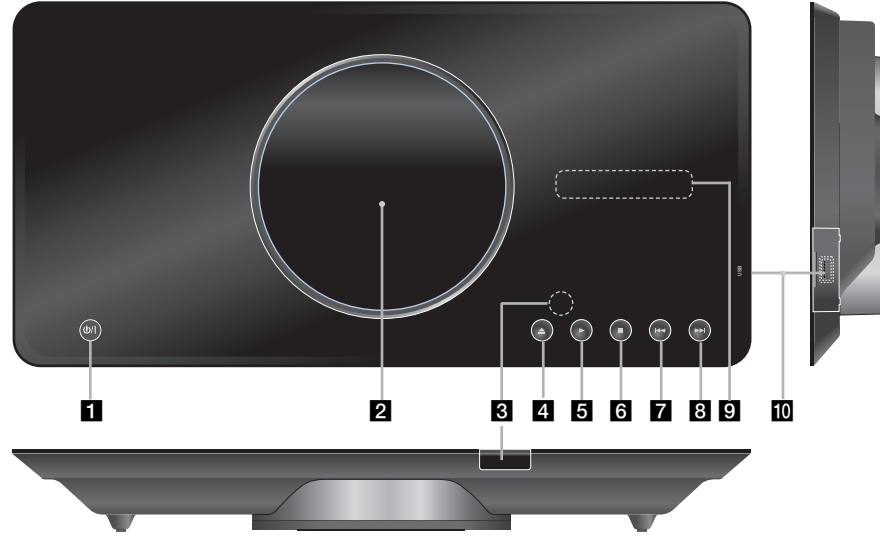

- 1** **⏻/I (Güç)**
Üniteyi AÇIK veya KAPALI konumuna getirir.
- 2** **Disk Tepsisi**
Buraya bir disk takın.
- 3** **Uzaktan kumanda sensörü**
Uzaktan kumandayı bu noktaya doğru tutun.
- 4** **⏮ (Aç/Kapat)**
Disk tepsisini açar veya kapatır.
- 5** **▶ (Oynat)**
Oynatmayı başlatır.

- 6** **■ (Durdur)**
Oynatmayı durdurur.
- 7** **⏪ (Atla)**
Geçerli bölümün ya da parçanın başına döner veya önceki bölüme, parçaya gider veya dosyası.
- 8** **⏩ (Atla)**
Sonraki bölüme, parçaya gider veya dosyası.
- 9** **Görüntüleme penceresi**
Geçerli ünite durumunu gösterir.
- 10** **USB Bağlantı Noktası**
USB Flash Sürücü'yü bağlar.

Dokunmatik Düğmelerin Kullanılması ile İlgili Önlemler

- Dokunmatik düğme klavyesi temiz ve kuru elle kullanılır.
- Klavyedeki düğmelere fazla kuvvetle basılmaz.
- Klavyedeki düğmelere metal eşya gibi iletken herhangi bir şey ile basılmaz. Aksi halde el kumandası hatalı çalışabilir.

Ayarların yapılması

	UZAKTAN KUMANDA ÜZERİNDE
1 Ayar menüsünü görüntüleyin:	SETUP
2 Birinci düzeyde istediğiniz bir seçeneği belirleyin:	▲▼
3 İkinci düzeye geçin:	▶
4 İkinci düzeyde istediğiniz bir seçeneği belirleyin:	▲▼
5 Üçüncü düzeye geçin:	▶
6 Ayarı değiştirin:	▲▼ / ENTER

Ayarların yapılması - daha fazlasını yapabilirsiniz

İlk kez açtığınızda (İsteğe bağlı)

Üniteyi ilk kez açtığınızda dil seçimi menüsü görüntülenir. Üniteyi kullanmak için bir dil seçmeniz gerekmektedir. Dili seçmek için ▲▼◀▶ düğmelerini kullanın ve daha sonra **ENTER**'a basın, onaylama menüsü görüntülenir. [Enter]'ı seçmek için ◀▶ düğmelerini kullanın, daha sonra **ENTER**'a basın.

Dil ayarlarının yapılması

Menu Language (Menü Dili) – Setup (Ayar) menüsü ve ekran menüsü için bir dil seçmenizi sağlar.

Disc Audio/Subtitle/Menu (Disk Sesi/Altyazı/Menü) – Disk Sesi/Altyazı/Menü için bir dil seçin.

[Original] (Orijinal): Diskin kaydedildiği orijinal dili ifade eder.

[Other] (Diğer): Başka bir dil seçmek için ilk olarak numara düğmelerine, daha sonra **ENTER**'a basarak dil kodu listesinde yer alan uygun 4 haneli sayıyı girin. (Bkz. sayfa 15) Sayıları girerken hata yaptıysanız silmek ve düzeltmek için **CLEAR** (TEMİZLE) düğmesine basın.

[Off] (Kapalı) (Disk Altyazısı için): Altyazıyı kapatmanızı sağlar.

Ekran ayarlarının yapılması

TV Aspect (TV En Boy Oranı) – TV ekranınızın şekline bağlı olarak hangi ekran en boy oranının kullanılacağını seçin.

[4:3]: Standart 4:3 TV bağlandığında bu seçeneği belirleyin.

[16:9]: 16:9 geniş ekran TV bağlandığında bu seçeneği belirleyin.

Display Mode (Görüntüleme Modu) – 4:3 görüntüsünü seçtiyseniz TV ekranınızda geniş ekran programların ve filmlerin nasıl görüntüleneceğini tanımlamanız gerekmektedir.

[Letterbox]: Bu seçenekte geniş ekran görüntüsü, ekranın üstündeki ve altındaki siyah bantlarla görüntülenir.

[Panscan]: Bu seçenekte 4:3 ekranın tümü gerekirse görüntü kesilerek doldurulur.

Ses ayarlarının yapılması

Dolby Digital / DTS / MPEG – DIGITAL AUDIO OUT (DİJİTAL SES ÇIKIŞI) jakı kullanılırken seçilen dijital ses sinyali türünü belirler.

[Bitstream]: Bu ünitenin DIGITAL AUDIO OUT (DİJİTAL SES ÇIKIŞI) jakını dahili Dolby Digital, DTS veya MPEG dekoderi bulunan bir amplifikatöre bağlarken bunu seçin.

[PCM] (Dolby Digital / MPEG için): Bu ünitenin DIGITAL AUDIO OUT (DİJİTAL SES ÇIKIŞI) jakını dahili Dolby Digital veya MPEG dekoderi bulunmayan bir amplifikatöre bağlarken bunu seçin.

[Off] (Kapalı) (DTS için): Bu ünitenin DIGITAL AUDIO OUT (DİJİTAL SES ÇIKIŞI) jakını dahili DTS dekoderi bulunmayan bir amplifikatöre bağlarken bunu seçin.

Sample Freq. (Örnekleme Sıklığı) [Frequency (Frekans)] – Ses sinyalinin örnekleme frekansını seçer.

[48 KHz]: Ses sinyalleri her zaman 48 kHz'e dönüştürülür.

[96 KHz]: Ses sinyalleri orijinal formatında verilir.

DRC (Dinamik Aralık Kontrolü) – Ses kapalıyken sesi netleştirin (sadece Dolby Digital için). Bu efekti sağlamak için [On] (Açık) ayarını kullanın.

Vocal (Vokal) – Yalnızca çoklu kanal bir karaoke DVD'si oynatılıyorken [On] (Açık) olarak ayarlayın. Diskteki karaoke kanalları normal stereo sese karışır.

Kilitleme ayarlarının yapılması

Kilitleme seçeneklerini kullanmak için [Area Code] (Alan Kodu) seçeneğini belirlemeniz gerekmektedir. [Area Code] (Alan Kodu) tercihini belirleyin, ardından ► düğmesine basın. 4 haneli bir parola girin ve **ENTER**'a basın. Parolayı tekrar girin ve doğrulamak için **ENTER** düğmesine basın. Numarayı girerken hata yaparsanız, **CLEAR** (TEMİZLE) düğmesine basın ve doğru numarayı girin.

Parolanızı unutursanız sıfırlayabilirsiniz. Öncelikle cihazdaki diski çıkarın. Ayar menüsünü görüntüleyin, ardından 6 haneli "210499" sayısını girin. Görüntüleme penceresinde "P CLR" belirir ve parola silinir.

Rating (Derecelendirme) – Bir derecelendirme düzeyi seçin. Düzey ne kadar düşükse derecelendirme o kadar dardır. Derecelendirmeyi devre dışı bırakmak için [Unlock] (Kilidi Aç) seçeneğini belirleyin.

Password (Parola) – Kilitleme ayarları için parolayı ayarlar veya değiştirir. [New] (Yeni): Sayı düğmelerini kullanarak yeni bir 4 basamaklı parola girin ve sonra **ENTER** düğmesine basın. Onaylamak için parolayı yeniden girin. [Change] (Değiştir): Geçerli parolayı girdikten sonra iki defa yeni parolayı girin.

Area Code (Alan Kodu) – Oynatma derecelendirme düzeyi olarak coğrafi bir alanın kodunu seçmenizi sağlar. Bu, ebeveyn kilidi tarafından kontrol edilen DVD'leri derecelendirmek için hangi alanın standartlarının kullanıldığını belirler. (Bkz. sayfa 15)

Diğer ayarların yapılması

B.L.E. (Siyah Seviyesi Boyutu) – Oynatılan görüntülerin siyah seviyesini seçmenizi sağlar. Tercihinizi ve monitör kapasitesini belirleyin.

DivX(R) VOD - DivX®, DivX, Inc. tarafından yaratılmış bir dijital video formatıdır. Bu HD çözünürlükte DivX video oynatan resmi DivX onayına sahip bir cihazdır. Bu DivX Onaylı ® cihaz DivX Video-on-Demand (VOD) içeriğini oynatmak için kaydedilmelidir. İlk önce cihazınız için DivX VOD kayıt kodunu oluşturun ve kayıt işlemi sırasında gönderin. [Önemli: DivX VOD içeriği, kaydedilmiş DivX Onaylı cihazlarda oynatmayı sınırlayan DivX DRM (Dijital Haklar Yönetimi) tarafından korunmaktadır. Cihazınız için izin verilmeyen DivX VOD içeriğini oynatmayı denerseniz, "Authorization Error" (Yetkilendirme Hatası) mesajı ekranda gösterilecek ve içeriğiniz oynatılacaktır]. www.divx.com/vod'dan daha fazla bilgi alın.







[Select] (Seç) simgesi vurgulandığında **ENTER** düğmesine basın, böylece ünitenin kayıt kodunu görüntüleyebilirsiniz. DivX® VOD'dan indirilen videoların hepsi sadece bu üniteye oynatılabilir.

Disk Bilgilerinin Görüntülenmesi

	UZAKTAN KUMANDA ÜZERİNDE
1 DISPLAY (GÖRÜNTÜLE) düğmesine basın:	DISPLAY
2 Bir öge seçin:	▲ ▼
3 Display (Görüntüle) menüsü ayarlarını değiştirin:	◀ ▶ / ENTER
4 Çıkışa dönmek için:	DISPLAY

Disk Bilgilerinin Görüntülenmesi - daha fazlasını yapabilirsiniz

▲▼ düğmelerine basarak bir ögeyi seçebilir ve ◀▶ düğmelerini kullanarak ayarı değiştirebilir veya belirleyebilirsiniz.

 1 / 6	Geçerli başlık (veya parça) numarası/toplam başlık (veya parça) sayısı
 5 / 42	Geçerli bölüm sayısı/toplam bölüm sayısı
 0:13:45	Geçen oynatma süresi
 1 ENG 3 / 2 1CH	Seçilen ses dili veya kanalı
 OFF	Seçilen altyazı
 1 / 1	Seçilen açı/toplam açı sayısı

Bu Kılavuzda Kullanılan Semboller

ALL	Aşağıda listelenen tüm disk ve dosyalar	ACD	Ses CD'leri
DVD	DVD ve sonlandırılmış DVD±R/RW	CD-G	CD-G diskleri
WMA	WMA dosyaları	MP3	MP3 dosyaları
		DivX	DivX dosyaları

Diskin Oynatılması

	UZAKTAN KUMANDA ÜZERİNDE
1 Disk tepsisini açın:	▲ OPEN/CLOSE
2 Disk takın:	-
3 Disk tepsisini kapatın:	▲ OPEN/CLOSE
4 Oynatma işlemini başlatın:	▶ PLAY
5 Oynatma işlemini durdurun:	■ STOP

Diskin Oynatılması - daha fazlasını yapabilirsiniz

Oynatmanın durdurulması

Ünite, diske bağlı olarak diskini durdurulduğu noktayı kaydeder. Ekranda kısa bir süre için "■" belirir. Oynatmaya (durdurulan sahneden) devam etmek için **PLAY** (▶) düğmesine basın. Tekrar **STOP** (■) düğmesine bastığınızda veya diski çıkardığınızda (ekranda "■" belirir) ünite durdurulan noktayı siler. [■] = **Resume Stop** (Kısa Süreli Durdurma), [■] = **Complete Stop** (Tamamen Durdurma) Bir düğmeye [örneğin, POWER (GÜÇ), OPEN/CLOSE (AÇ/KAPAT), vs.] basıldığında oynatmaya devam edilen nokta silinebilir.

Mönülü DVD Oynatma DVD

Bu günkü DVD'lerin çoğu halen, filmin başlamasından önce yüklenen mönülere sahiptir. Bu mönüler içerisinde, bir seçeneğin belirgin olarak gösterilmesi için ▲▼◀▶ i kullanılarak gezinme yapılabilir. Seçim için **ENTER**'e basılır.

DVD VR diskinin oynatılması

Bu ünite, Video Kayıt (VR) formatı kullanılarak kaydedilen DVD-RW disklerini oynatır. Bir DVD VR diski taktığınızda ekranda menü görüntülenir. Başlık seçmek için ▲▼ düğmelerini kullanın, ardından **PLAY** (▶) düğmesine basın. DVD-VR menüsünü görüntülemek için **DVD MENU** veya **TITLE** düğmelerine basın.

Bazı DVD-VR diskleri DVD KAYDEDİCİ kullanılarak CPRM verileriyle hazırlanmıştır. Oynatıcı bu tip diskleri desteklemez.

Sonraki/önceki bölüme/parçaya atlama ALL

Sonraki bölüme/parçaya geçmek için **SKIP** (▶▶) düğmesine basın. Geçerli bölümün/parçanın başına geri dönmek için **SKIP** (◀◀) düğmesine basın. Önceki bölüme/parçaya gitmek için iki kez kısa süreyle **SKIP** (◀◀) düğmesine basın.

Oynatmanın duraklatılması ALL

Oynatmayı duraklatmak için **PAUSE/STEP** (||) düğmesine basın. Oynatmaya devam etmek için **PLAY** (▶) düğmesine basın.

Çerçeve Çerçeve oynatma DVD DivX

Çerçeve çerçeve oynatmak için **PAUSE/STEP** (||) düğmesine art arda basın.

Art arda oynatma ALL

Tekrarlanacak öğeyi seçmek için art arda **REPEAT** düğmesine basın. Geçerli başlık, bölüm veya parça art arda oynatılır. Normal oynatıma geri dönmek için art arda **REPEAT** düğmesine basarak [Off] (Kapalı) seçeneğini belirleyin.

Hızlı ileri veya hızlı geri alma

DVD DivX ACD WMA MP3

Oynatma sırasında hızlı ileri veya hızlı geri almak için **SCAN** (◀◀ ya da ▶▶) düğmesine basın. **SCAN** (◀◀ ya da ▶▶) düğmesine art arda basarak çeşitli oynatma hızları arasında geçiş yapabilirsiniz. Oynatmayı normal hızda devam ettirmek için **PLAY** (▶) düğmesine basın.

Belirli bir kısmın tekrarlanması (A-B) DVD DivX ACD

Tekrarlamak istediğiniz kısmın başında ve sonunda **A-B** düğmelerine basın. Seçtiğiniz kısım sürekli olarak tekrarlanır. Normal oynatıma geri dönmek için **A-B** düğmelerine basarak [Off] (Kapalı) seçeneğini belirleyin.

Altyazı dilinin seçilmesi DVD DivX

Oynatma sırasında, istediğiniz bir altyazı dilini seçmek için art arda **SUBTITLE** (☞) düğmesine basın.

Farklı bir açıdan izleme DVD

Ekranda açı göstergesi bir süre için görüntülendiğinde art arda **ANGLE** (☞) düğmesine basarak farklı bir kamera açısı seçebilirsiniz.

Farklı bir ses duyulması DVD DivX CD-G

Oynatma sırasında varolan ses dilleri, kanallar veya kodlama yöntemleri arasında geçiş yapmak için art arda **AUDIO** (☞) düğmesine basın.

Oynatma hızının düşürülmesi DivX DVD (yalnızca ileri oynatma için)

Oynatma duraklatıldığında, ileri veya geri oynatımı yavaşlatmak için **SCAN** (▶▶) düğmesine basın. Art arda **SCAN** (▶▶) düğmelerine basarak çeşitli oynatma hızları arasında geçiş yapabilirsiniz. Oynatmayı normal hızda devam ettirmek için **PLAY** (▶) düğmesine basın.

Geniştirilmiş video görüntüsünün izlenmesi **DVD** **DivX**

Oynatma veya duraklatma modundayken art arda **ZOOM** düğmesine basarak mesafe ayarlama modunu seçin. **▲▼◀▶** düğmelerini kullanarak mesafe ayarı yapılmış görüntü içinde hareket edebilirsiniz. Çıkmak için **CLEAR** düğmesine basın.

Başlık menüsünün görüntülenmesi **DVD**

Varsa, diskin başlık menüsünü görüntülemek için **TITLE** düğmesine basın.

DVD menüsünün görüntülenmesi **DVD**

Varsa, disk menüsünü görüntülemek için **DVD MENU** düğmesine basın.

Oynatmanın seçilen zamandan başlatılması **DVD** **DivX**

Girilen zaman kodunun başlangıç noktasını arar. **DISPLAY** düğmesine basın ve bir saat simgesi seçin. Zamanı girin ve **ENTER** düğmesine basın. Örneğin, 1 saat, 10 dakika ve 20 saniyedeki bir sahneyi bulmak için "11020" girin ve **ENTER** düğmesine basın. Yanlış bir sayı yazarsanız, yeniden girmek için **CLEAR** düğmesine basın.

Son Sahne Belleği **DVD** **ACD**

Bu ünite, son izlenen diskteki son sahneyi belleğe alır. Diski oynatıcıdan çıkarsanız veya üniteyi kapatsanız da son sahne bellekte kalır. Sahnesi belleğe alınmış bir disk takarsanız, o sahne otomatik olarak hatırlanır.

Ekran Koruyucu

Üniteyi yaklaşık beş dakika Stop (Durdurma) modunda bıraktığınızda ekran koruyucu görüntülenir. Ekran Koruyucu beş dakika boyunca görüntülenirse, ünite otomatik olarak kapanır.

Sistem Seçimi

TV sisteminiz için uygun sistem modunu seçmeniz gerekir. Üniteye bulunan disk çıkarın, bir sistem (PAL, NTSC) seçebilmek için **PAUSE/STEP (II)** düğmesini en az 5 saniye basılı tutun.

Karışık disk veya USB Flash Sürücü – DivX, MP3/WMA ve JPEG

DivX, MP3/WMA ve JPEG dosyalarının bir arada bulunduğu bir disk ya da USB Flash Sürücü oynatıyorsanız, **TITLE** düğmesine basarak oynatmak istediğiniz dosyaların menüsünü seçebilirsiniz.

DivX film dosyasının oynatılması

Bu birim ile, HD DivX Dosyası gibi (720p) yüksek kaliteli görüntülerin zevkini çıkarabilirsiniz

	UZAKTAN KUMANDA ÜZERİNDE
1 Disk tepsisini açın:	▲ OPEN/CLOSE
2 Disk takın:	-
3 Disk tepsisini kapatın:	▲ OPEN/CLOSE
4 Menüden bir film dosyası seçin:	▲▼, DVD MENU
5 Oynatma işlemini başlatın:	▶ PLAY
6 Oynatma işlemini durdurun:	■ STOP

DivX film dosyasının oynatılması - daha fazlasını yapabilirsiniz

DivX® altyazısını doğru görüntüleyecek şekilde karakter kümesinin değiştirilmesi

Oynatma sırasında **SUBTITLE** düğmesini 3 saniye süreyle basılı tutun. Dil kodu görüntülenir. Başka bir dil kodu seçmek için, altyazı doğru şekilde görüntülenene kadar **◀▶** düğmelerine basın, ardından **ENTER** düğmesine basın.

DivX dosyası gereksinimleri

Bu oynatıcı ile DivX dosya uyumluluğu şu şekilde sınırlandırılmıştır:

- Kullanılabilir çözünürlük boyutu: 1280x720 (G x Y) piksel
- DivX ve altyazının dosya adları 45 karakterle sınırlandırılmıştır
- DivX dosyası uzantıları: ".avi", ".mpg", ".mpeg"
- Oynatılabilir DivX altyazısı: SubRip (.srt / .txt), SAMI (.smi), SubStation Alpha (.ssa/.txt), MicroDVD (.sub/.txt), SubViewer 2.0 (.sub/.txt), TMLayer (.txt), DVD Subtitle System (.txt)
- Oynatılabilir Codec formatı: "DIVX3.xx", "DIVX4.xx", "DIVX5.xx", "MP43", "3IVX"
- Üniteye DivX 6.0 ile yalnızca oynatma işlevi desteklenmektedir.
- Oynatılabilir Ses formatı: "Dolby Digital", "PCM", "MP3", "WMA"
- Örnekleme frekansı: 8 - 48 kHz içinde (MP3), 32 - 48 kHz içinde (WMA)
- Bit hızı (MP3/WMA): 8 - 320 kbps içinde (MP3), 32 - 192 kbps içinde (WMA)
- Bit hızı (DivX dosyası): CD-R/RW'de 7,2 Mbps'den az
USB Flash Drive, DVD±R/RW'de 9,7'de Mbps'den az
- CD-R/RW, DVD±R/RW Formatı: ISO 9660
- Maksimum Dosya/Disk: 600'den az (toplam dosya ve klasör sayısı)
- Bu birim DivX Dosyasını 4GB'e kadar destekler.

Müzik Disklerinin veya dosyalarının dinlenmesi



	UZAKTAN KUMANDA ÜZERİNDE
1 Disk tepsisini açın:	▲ OPEN/CLOSE
2 Disk takın:	-
3 Disk tepsisini kapatın:	▲ OPEN/CLOSE
4 Menüden bir müzik dosyası seçin:	▲▼, DVD MENU
5 Oynatma işlemini başlatın:	▶ PLAY
6 Oynatma işlemini durdurun:	■ STOP

Müzik Disklerinin veya dosyalarının dinlenmesi - daha fazlasını yapabilirsiniz

Kendi programınızı oluşturma

Diskte bulunan müziklerin sıralamasını düzenleyerek disk içeriğini istediğiniz sırada oynatabilirsiniz. Program listesine müzik/müzikler eklemek için **PROGRAM** düğmesine basarak program düzenleme moduna girin (menüde  işareti belirir.) [List] (Liste) üzerinde istediğiniz müziği seçin, ardından müziği program listesine eklemek için **ENTER** düğmesine basın. Program listesinden bir müzik seçin ve programlanmış oynatmayı başlatmak için **ENTER** düğmesine basın. Program listesinden bir müziği silmek için, program düzenleme modunda silmek istediğiniz müziği seçip **CLEAR** düğmesine basın. Program listesindeki müziklerin tümünü silmek için program düzenleme modunda [Clear All] (Tümünü Temizle) öğesini seçip **ENTER** düğmesine basın. Disk çıkarıldığında veya ünite kapatıldığında program silinir.

CD-G diski oynatma

Bir CD-G diski taktığınızda ekranda bir menü görüntülenir. Başlık seçmek için **▲▼** düğmelerini kullanın, ardından **PLAY** () düğmesine basın. Oynatma sırasında CD-G menüsünü görüntülemek için **STOP** () düğmesine iki kez basın. Ayar menüsünü ancak TV ekranında CD-G menüsü görüntülendiğinde, **SETUP** düğmesine basarak görüntüleyebilirsiniz.

Dosya bilgilerini görüntüleme (ID3 TAG)

Dosya bilgileri içeren bir MP3 dosyasını oynatırken, **DISPLAY** düğmesine art arda basarak bilgileri görüntüleyebilirsiniz.

MP3/WMA müzik dosyası gereksinimleri

Bu ünite ile MP3/WMA uyumluluğu şu şekilde sınırlanmıştır:



- Dosya uzantıları: ".mp3", ".wma"
- Örnekleme frekansı: 8 - 48 kHz içinde (MP3), 32 - 48kHz içinde (WMA)
- Bit hızı: within 8 - 320kbps (MP3), within 32 - 192kbps (WMA)
- CD-R/RW, DVD±R/RW Formatı: ISO 9660
- Maksimum Dosya/Disk: 600'den az (toplam dosya ve klasör sayısı)

Fotoğraf dosyalarının görüntülenmesi

	UZAKTAN KUMANDA ÜZERİNDE
1 Disk tepsisini açın:	▲ OPEN/CLOSE
2 Disk takın:	-
3 Disk tepsisini kapatın:	▲ OPEN/CLOSE
4 Menüden bir fotoğraf dosyası seçin:	▲▼, DVD MENU
5 Seçilen dosyayı tam ekran görüntüleyin:	▶ PLAY
6 Menüye geri dönmek için:	■ STOP

Fotoğraf dosyalarının görüntülenmesi - daha fazlasını yapabilirsiniz

Fotoğraf dosyalarını slayt gösterisi olarak görüntüleme

() simgesini vurgulamak için **▲▼◀▶** düğmelerini kullanın ve **ENTER** düğmesine basarak slayt gösterisini başlatın. () simgesi vurgulandığında **◀▶** düğmelerini kullanarak slayt gösterisi hızını değiştirebilirsiniz.



Sonraki/önceki fotoğrafa atlama

Önceki/sonraki fotoğrafı görüntülemek için **SKIP** (**◀◀** ya da **▶▶**) düğmesine basın.

Fotoğraftı döndürme

Fotoğrafları tam ekranda görüntülerken tam ekrandaki fotoğrafı saat yönünde veya saat yönünün tersine döndürmek için **▲▼** düğmelerini kullanın.

Slayt gösterisini duraklatma

Slayt gösterisini duraklatmak için **PAUSE/STEP** () düğmesine basın. Slayt gösterisine devam etmek için **PLAY** () düğmesine basın.

Slayt gösterisi esnasında dinleme

Disk müzik ve fotoğraf dosyalarını bir arada içeriyorsa slayt gösterisi sırasında müzik dinleyebilirsiniz. () simgesini vurgulamak için ▲▼◀▶ düğmelerini kullanın ve **ENTER** düğmesine basarak slayt gösterisini başlatın.

Genişletilmiş fotoğraf görüntüsünü izleme

Tam ekranda fotoğrafı görüntülerken mesafa ayarlama modunu seçmek için **ZOOM** düğmesine art arda basın. ▲▼◀▶ düğmelerini kullanarak mesafe ayarı yapılmış görüntü içinde hareket edebilirsiniz. Çıkmak için **CLEAR** düğmesine basın.

Fotoğraf dosyası gereksinimleri

Bu ünite ile JPEG dosyası uyumluluğu şu şekilde sınırlandırılmıştır:

- Dosya uzantıları: ".jpg"
- Fotoğraf boyutu: 2MB'dan düşük önerilir
- CD-R/RW, DVD±R/RW Formatı: ISO 9660
- Maksimum Dosya/Disk: 600'den az (toplam dosya ve klasör sayısı)

USB Flash Sürücünün kullanılması

USB Flash Sürücüsünün 2.0 / 1.1. uyarlamasında MP3/WMA/JPEG/DivX Dosyaları gösterilebilir.

	UZAKTAN KUMANDA ÜZERİNDE
1 USB Flash Sürücüyü ünitedeki USB bağlantı noktasına takın:	-
2 Durdurma modunda menü ekranını görüntüleyin:	↺ RETURN
3 Bir dosya seçin:	▲▼, DVD MENU
4 Dosyayı oynatın:	▶ PLAY
5 USB Flash Sürücüyü çıkarın:	-

USB Flash Sürücüye ilişkin notlar

- Sadece durdurma modundayken **RETURN** (↺) düğmesine basarak USB ve DISC (DİSK) modları arasında geçiş yapabilirsiniz.
- Çalışırken USB aygıtını çıkarmayın.
- Kaybın önlenmesi için düzenli yedekleme yapılması tavsiye olunur.
- USB uzatma kablosu veya USB HUB kullanırsanız, USB aygıtı tanınamayabilir.
- Müzik dosyaları (MP3/WMA), fotoğraf dosyaları (JPEG) ve DivX dosyaları oynatılabilir. Her dosyanın çalıştırılmasına ilişkin ayrıntılı bilgi için ilgili sayfalara başvurun.
- Toplam dosya sayısı 600'den yüksekse bu ünite desteklenmez.
- Bu ünitenin USB işlevi, tüm USB aygıtlarını desteklemez.
- Dijital fotoğraf makineleri ve cep telefonları desteklenmez.
- Birimim USB bağlantı kapısı, kişisel bilgisayara bağlanamıyor. Bu birim depolama aygıtı olarak kullanılamaz.

Dil Kodları

Aşağıdaki başlangıç ayarları için istediğiniz dili girmek üzere bu listeyi kullanın: Disk Sesi, Disk Altyazısı, Disk Menüsü.

Dil	Kodu	Dil	Kodu	Dil	Kodu	Dil	Kodu	Dil	Kodu	Dil	Kodu
Afarca	6565	Hırvatça	7282	Hausa	7265	Lingala	7678	Keçuva	8185	Tacikçe	8471
Afrikanca	6570	Çekçe	6783	İbranice	7387	Litvanyaca	7684	Rhaeto-Romanic	8277	Tamilce	8465
Arnavutça	8381	Danca	6865	Hintçe	7273	Makedonca	7775	Romence	8279	Telugu	8469
Amharik	6577	Felemenkçe	7876	Macarca	7285	Madagaskarca	7771	Rusça	8285	Tay Dili	8472
Arapça	6582	İngilizce	6978	İzlandaca	7383	Malayca	7783	Samoaca	8377	Tongaca	8479
Ermenice	7289	Esperanto	6979	Endonezyaca	7378	Malayalam	7776	Sanskritçe	8365	Türkçe	8482
Assamca	6583	Estonyaca	6984	İnterlingua	7365	Maorice	7773	İskoçça	7168	Türkmence	8475
Aymaraca	6588	Faroece	7079	İrlandaca	7165	Marathice	7782	Sırpça	8382	Twı	8487
Azerice	6590	Fijice	7074	İtalyanca	7384	Moldovca	7779	Yugoslavca	8372	Ukraynaca	8575
Başkırcı	6665	Fince	7073	Japonca	7465	Moğolca	7778	Shona Dili	8378	Urduca	8582
Baskça	6985	Fransızca	7082	Kanada Dili	7578	Nauruca	7865	Sintçe	8368	Özbekçe	8590
Bengalce	6678	Frizyece	7089	Kaşmirce	7583	Nepalce	7869	Seylanca	8373	Vietnamca	8673
Butanca	6890	Galiçyaca	7176	Kazakça	7575	Norveççe	7879	Slovakça	8375	Volapük	8679
Biharice	6672	Gürcüce	7565	Kırgızca	7589	Oriya	7982	Slovenca	8376	Galce	6789
Bretonca	6682	Almanca	6869	Korece	7579	Panjabi	8065	İspanyolca	6983	Wolof	8779
Bulgarca	6671	Yunanca	6976	Kürtçe	7585	Pašto	8083	Sudanca	8385	Soza Dili	8872
Burmaca	7789	Grönlandca	7576	Laoca	7679	Farsça	7065	Svahili	8387	Yidce	7473
Belarusça	6669	Guarani Dili	7178	Latince	7665	Lehçe	8076	İsveççe	8386	Yorubaca	8979
Çince	9072	Gujarati Dili	7185	Letonca	7686	Portekizce	8084	Tagalogca	8476	Zulu Dili	9085

Alan Kodları

Bu listeden bir alan kodu seçin.

Alan	Kodu	Alan	Kodu	Alan	Kodu	Alan	Kodu	Alan	Kodu
Afganistan	AF	Kosta Rika	CR	Grönland	GL	Maldivler	MV	Paraguay	PY
Arjantin	AR	Hırvatistan	HR	Hong Kong	HK	Meksika	MX	Filipinler	PH
Avustralya	AU	Çek Cumhuriyeti	CZ	Macaristan	HU	Monako	MC	Polonya	PL
Avusturya	AT	Danimarka	DK	Hindistan	IN	Moğolistan	MN	Portekiz	PT
Belçika	BE	Ekvator	EC	Endonezya	ID	Fas	MA	Romanya	RO
Butan	BT	Mısır	EG	İsrail	IL	Nepal	NP	Rus Federasyonu	RU
Bolivya	BO	El Salvador	SV	İtalya	IT	Hollanda	NL	Suudi Arabistan	SA
Brezilya	BR	Etiyopya	ET	Jamaika	JM	Hollanda Antilleri	AN	Senegal	SN
Kamboçya	KH	Fijice	FJ	Japonya	JP	Yeni Zelanda	NZ	Singapur	SG
Kanada	CA	Finlandiya	FI	Kenya	KE	Nijerya	NG	Slovak Cumhuriyeti	SK
Şili	CL	Fransa	FR	Kuveyt	KW	Norveç	NO	Slovenya	SI
Çin	CN	Almanya	DE	Libya	LY	Oman	OM	Güney Afrika	ZA
Kolombiya	CO	Büyük Britanya	GB	Lüksemburg	LU	Pakistan	PK	Güney Kore	KR
Kongo	CG	Yunanistan	GR	Malezya	MY	Panama	PA	İspanya	ES

Sorun Giderme

Belirti	Nedeni	Düzeltilme
Güç gelmiyor.	Güç kablosu takılı değildir.	Güç kablosunu prize sıkıca takın.
Güç açık fakat ünite çalışmıyor.	Disk takılmamıştır.	Bir disk takın.
Görüntü yok.	TV, üniteden sinyal alacak şekilde ayarlanmamıştır.	TV'de uygun video girişi modunu seçin.
	Video kablosu sıkıca takılmamıştır.	Video kablosunu sıkıca takın.
Ses yok.	Ses kablosuna bağlı cihaz ünite-den sinyal alacak şekilde ayarlanmamıştır.	Ses amplifikatörü için doğru giriş modunu seçin.
	AUDIO (SES) seçenekleri hatalı bir konuma ayarlanmıştır.	AUDIO (SES) ayarlarını doğru konuma ayarlayın.
Ünite oynatmayı başlatmıyor.	Oynatılmayan bir disk takılmıştır.	Oynatılabilir bir disk takın. (Disk türünü ve bölge kodunu kontrol edin.)
	Derecelendirme düzeyi ayarlanmıştır.	Derecelendirme düzeyini değiştirin.
Uzaktan kumanda düzgün biçimde çalışmıyor.	Uzaktan kumanda, ünitenin uzaktan kumanda sensörüne yöneltilmemiştir.	Uzaktan kumandayı ünitenin uzaktan kumanda sensörüne yöneltilin.
	Uzaktan kumanda ünitenin çok uzağındadır.	Uzaktan kumandayı üniteye daha yakın bir konumda kullanın.

Teknik Özellikler

Genel

Güç gereksinimleri	AC 200-240 V, 50/60 Hz
Güç tüketimi	8W
Boyutlar (Yaklaşık)	430 x 52 x 212 (G x Y x D)
Net Ağırlık (Yaklaşık)	1,4 kg
Çalışma sıcaklığı	5 °C ila 35 °C
Çalışma nemi	%5 ila %90
Lazer	Yarı iletken lazer
Sinyal sistemi	PAL / NTSC

Girişler

USB IN	4 Ad. 2.0/1.1 standart USB giriş iğnesi
--------	---

Çıkışlar

Video Çıkışı	1.0 V (p-p), 75 Ω, senk. negatif, RCA jakı [L, R (SOL, SAĞ)] x 1 (Y) 1.0 V (p-p), 75 Ω, senk. negatif, RCA jakı x 1 (Pb)/(Pr) 0.7 V (p-p), 75 Ω, RCA jakı x 2
Komponent Video Çıkışı	
HDMI Video/Ses Çıkışı	19 pin(HDMI standardı, Tip A)
Ses Çıkışı	2.0 Vrms (1 KHz, 0 dB), 600 Ω, RCA jakı [L, R (SOL, SAĞ)] x 1
Dijital Çıkış (Koaksiyel)	0.5 V (p-p), 75 Ω, RCA jakı x 1

Aksesuarlar

Video/Ses kablosu, Uzaktan Kumanda, Lityum Pili

Tasarım ve teknik özelliklerin önceden bildirilmeksizin değiştirilme hakkı saklıdır.

No	City	ASC Name	Phone	Adress
1	ADANA	BULUT ELEKTRONİK-CAHİT BULUT	0 322 234 33 79	Toros Mah. 105 Sk. Öztoros Apt. No:15/E Seyhan
2	ADANA	Data Teknik	0 322 456 25 72	Reşatbey Mah. Cumhuriyet Caddesi No:5/A Seyhan
3	ADANA	TEKNİK ELEK.	0 322 231 12 65	Güzelyalı mah. Uğur Mumcu bulvarı Tohumcuoğlu apt. No:10/D Seyhan
4	ANTALYA	ERTUNÇ ELEKTRONİK - HAKKI ERTUNÇ	0 242 513 63 14	Şekerhane mh. Yunusgücüoğlu sk. M.Gücü Apt.No:6 Alanya
5	ANTALYA	OLCAY ELEK.	0 242 746 76 03	Yukarı Pazarcı Mah. Mehmet Akif Cad. 4072 sk. No:5 Manavgat
6	ANTALYA	ŞENGÖZ ELEK.	0 242 512 37 85	Saray Mah. Mehmet Çavuş Sk. Cebi Apt. No:5/A Alanya
7	ANTALYA	VİZYON ELEKTRONİK	0 242 316 51 61	Şirinyalı Mah. 1486 Sok.Mehmet Hamurlu Apt.No. 16/1
8	ANTALYA	YILDIRIM ELEK	0 242 241 30 85	Kızılsaray Mah. 81 Sok. Güven Apt. No:24
9	İÇEL	HAKAN ELEK.	0 324 358 29 48	Fatih Mah. 87. Sok. Öz Zafer Apt. A Blok No:6 Mezitli
10	İÇEL	ÖZEMEK ELEKTRONİK TAAH.TİC.VE SAN.LTD.ŞTİ	0 324 336 22 01	İhsaniye mah.4902 Sok. Şaman Apt. No: 26/ A
11	K.MARAŞ	GÜNGÖR ELEKTRONİK	0 344 223 46 00	Hayrullah Mah. Malik ejder cad.Arkan Sitesi B blok No 24/c
12	ELAZIG	GRUP ELEK.	0 424 233 38 27	İzzet Paşa Mah. H. Tefvik Efendi Sok. No:30/A
13	ERZURUM	ERZURUM ELEKTRONİK TİCARET SANAYİ LİMİTED ŞİRKETİ	0 442 214 05 82	Şerif Efendi Cad. Şair Nefi İlköğretim Okulu karşısı No.136
14	KARS	ERDAL KAYA-ÖZ JAPON ELEKTRONİK	0 474 223 83 89	İstasyon Mah. İstasyon Cad. No:185
15	MALATYA	TAYFUN ELEK.	0 422 325 96 96	Kanalboyu Kernek Camii karşısı Mıstoglu apt altı No.9 a-b
16	DENİZLİ	CEZAYİRLİ ELEKTRONİK-M.EROL CEZAYİRLİ	0 258 371 81 91	İzmir Bulvarı Bakırlı kavşağı No:183
17	İZMİR	BULENT ÇIKIKCI- DIGİTAL ELEKTRONİK	0 232 425 02 86	1372 sk No:17/1A Sigortacı İşhanı Çankaya
18	İZMİR	ÇAVUŞOĞLU ELEK	0 232 544 85 51	Sanayi sit. 6. Sk. No:29 Ödemiş
19	İZMİR	TEKNİK ELEK.	0 232 448 19 91	Çakmak Cd. No:137/B Şirinyar
20	MANİSA	BALABAN ELEK.	0 236 232 11 89	1.Anafartalar Mah. Konuk Cad. No:22/B
21	MUGLA	BİRCAN ELEKT.	0 252 282 25 17	CUMHURİYET CAD. NO:137 Ortaca
22	MUGLA	ÖZLÜK ELEK.	0 252 214 43 98	Recayi Güreli Cad. Bakkaloğlu Pasajı No:30/22
23	ADİYAMAN	RİFAT ERDİNÇ-TEKNİK ELEKTRONİK	0 416 216 12 62	Gölebatmaz cd. No:32/A
24	DIYARBAKIR	TELEVİZYON HASTANESİ	0 412 224 39 79	Kurtismailpaşa 7. Sok. Gençalan apt. altı No:9
25	GAZİANTEP	ÜNAL ŞENSÖYLER ELEK.	0 342 215 15 78-79	Değirmiş Mah. Muammer Aksoy Bulvarı No:58/B Şehitkamil
26	ŞANLIURFA	BAYER ELEK.	0 414 312 15 16	Mardin Yolu Cd.Ticaret Lisesi kar.Abuzeroğulları Apt.8/C
27	ANKARA	GÜNEŞ ELEK.	0 312 359 21 36	Güçlükaya Mah. Zileliler No:15/B Keçiören

No	City	ASC Name	Phone	Adress
28	ANKARA	MERKEZ ELEK.	0 312 257 02 22	Yeni Batı mah. 12.cad. 2.Mesa Çarşısı No:61 Batıkent
29	ANKARA	ONUR ELEK. LTD.	0 312 442 04 42	Hoşdere cd. Halit Ziya sk. No:4/A Çankaya
30	ANKARA	Simge Elektronik	0 312 325 18 76	Bağcı cad. No:20 /A Etlik Keçiören
31	ANKARA	TÜDEŞ ELEK	0 312 357 08 08	Beşiktaş sk. No:28/C Keçiören
32	KAYSERİ	MIZRAK ELEKTRONİK-MEHMET MIZRAK	0 352 222 65 15	Fatih mah. Oğuz Cad. Sergen Apt. Altı No:11/A Kocasinan
33	KIRIKKALE	KARDEŞLER ELEKTRONİK-ALİ ŞİH GAÇKA	0 318 224 47 42	GÜZELTEPE MAH. CELALATİK CAD. NO:4/B
34	RİZE	CEYLAN ELEK.	0 464 217 92 96	Palandöken Cad. No:3
35	SAMSUN	MEGA ELEKTRONİK EŞYA MOBİL.AVİZE DAY. TÜK.MALL.İM.SAN.TİC.LTD.ŞTİ.	0 362 230 69 62	Bahçeli Evler Mah. Yüzyıl Bulv. No:273
36	TRABZON	NATURAL SOUND	0 462 224 41 55	Fatih Mh. Hacı Ziya Habiboğlu Cd. No:21
37	BURSA	KURTULUŞ ELEK.	0 224 327 31 47	Beyazıt Cad. Kasapoğlu Plaza No:24
38	BURSA	ULUDAĞ ELEKTRONİK ALİ ÖZDEMİR	0 224 224 06 68	Şehreküstü Mah. Değirmen Sok. No:7 Halıcıoğlu İş Hanı No:46
39	İSTANBUL	AYDIN VİDEO ELEKTRONİK TEKNİK HİZ. SAN. TİC. LTD. ŞTİ.	0 212 526 23 30	Hamidiye Cad. Şah As.İşhanı Kat:2 No:36/28 Sirkeci
40	İSTANBUL	Doğu Elektronik	0 216 398 60 60	Fatih Bulvarı Şen Caddesi No:7 Sultanbeyli
41	İSTANBUL	ECE ELEKTRONİK	0 216 386 90 66	Çelik sok. Baydar apt.no:13 D SAHRAYICEDİD
42	İSTANBUL	ELEKTRO CENTER LTD.ŞTİ	0 212 663 56 08 -57	Hat boyu Cd. Canik pasajı No:69 Yeşilköy
43	İSTANBUL	HAKAN ELEK.	0 212 880 12 72	Atatürk Cad. Badem Sok. No:6 Büyükçekmece
44	İSTANBUL	KAFKAS ELEK.	0 212 502 52 98	HAREKET ORDUSU SK.NO :20 İNCİRLİ Büyükçekmece
45	İSTANBUL	MTV ELEK.	0 216 343 52 42	Nuh Kuyusu Cd.Lokmacıoğlu Sk.No:11A Altunizade
46	İSTANBUL	ULUDAG ELEKTRONİK	0 212 240 76 78	19 MAYIS MH. 19 MAYIS CD.N.19 şİŞLİ
47	KOCAELİ	ANIT ELEKTRONİK NAZMİ AYDOĞAN	0 262 325 46 67-32	Atatürk Bulvarı No:27-29
48	GAZİANTEP	Ateş Soğutma	0 342 3608686	Bineveler Mah. Abdulkadir Aksu Blv. 68 nolu sk. Park Apt.No:4

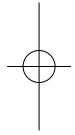

LG Electronics Ticaret Anonim Sirketi

