

# LCD TV | Plazmové TV

## UŽÍVATEĽSKÁ PRÍRUČKA

### Modely LCD TV

32LG70\*\*  
37LG70\*\*  
42LG70\*\*  
47LG70\*\*  
52LG70\*\*

### Modely plazmových TV

50PG70\*\*  
60PG70\*\*

Pred použitím prístroja si podrobne prečítajte tento návod na použitie.

POZNAČTE SI ČÍSLO MODELU A SÉRIOVÉ ČÍSLO PRÍSTROJA.

POZRITE SI ŠTÍTOK NA ZADNEJ STRANE KRYTU A V PRÍPADE OPRAVY POSKYTNITE INFORMÁCIE Z NEHO SVOJMU PREDAJCOVI.



# Príslušenstvo

Skontrolujte, či s televízorom bolo dodané nasledovné príslušenstvo. Ak niečo chýba, kontaktujte obchod, v ktorom ste výrobok kúpili.

- Nákres sa môže mierne líšiť od vášho televízor.

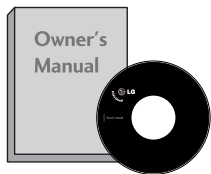

Používateľská príručka

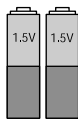

batérie

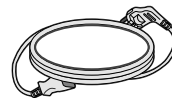

Kábel napájania



Dialkové ovládanie

Táto funkcia nie je dostupná vo všetkých krajinách.



Tkanina na leštenie  
Obrazovku leštíte touto tkaninou.

\* Ak je na povrchu vonkajšej časti produktu škvŕna alebo odtlačok prsta, opatrne ich utrite čistiacimi tkaninami určenými na vonkajšiu časť produkt

Pri odstraňovaní škvŕn tkaninu veľmi nepritláčajte. Buďte obozretní a nezabudnite, že prílišný tlak môže spôsobiť škrabance alebo stratu farby

## Modely plazmových TV

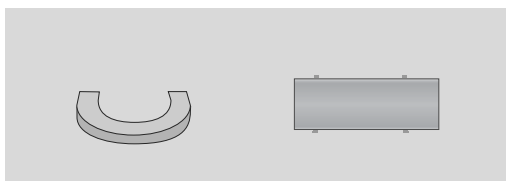

Úchytka na káble

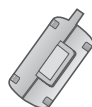

Feritové jadro  
(Pozri str. 10)

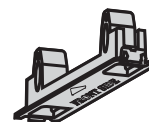

Ochranný kryt  
(Pozri str. 13)

## Modely LCD TV

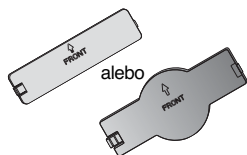

Ochranný kryt  
(Pozri str. 13)

(lba 32/37/42LG70\*\*)



skrutky pre montáž  
podstavca  
(Pozri str. 8)

(lba 32/37LG70\*\*)



1 skrutka  
(Pozri str. 12)

# OBSAH

Príslušenstv .....	1
--------------------	---

## PRÍPRAVA

OVLÁDACIE PRVKY NA PREDNOM PANELI ..	4
INFORMÁCIE O ZADNOM PANELI .....	6
MONTÁŽ PODSTAVCA .....	8
OTÁČACÍ STOJAN .....	8
TELEVÍZOR UMIESTNITE BEZPEČNE, ABY SA NEPREVRÁTIL. ....	9
ZADNÝ KRYT – USPORIADANIE KÁBLOV	10
Pripevnenie podstavca .....	12
PRIPEVNENIE TELEVÍZORA K STOLU ..	12
Montáž na stenu: Horizontálne uchytenie ..	13
BEZ POUŽITIA STOJANA NA STÔL .....	13
Pripojenie antény .....	14

## NASTAVENIE EXTERNÝCH ZARIADENÍ

NASTAVENIE PRIJÍMAČA HD .....	15
Nastavenie prehrávača DVD .....	17
Nastavenie videorekordéra (VCR) .....	20
VLOŽENIE MODULU CI .....	22
NASTAVENIE DIGITÁLNEHO VÝSTUPNÉHO AUDIOKONEKTORA .....	23
NASTAVENIE ĎALŠÍCH ZDROJOV A/V ..	24
Nastavenie USB IN .....	25
Nastavenie PC .....	26
- Nastavenie obrazovky v režime PC ..	29

## SLEDOVANIE TELEVÍZIE/OVLÁDANIE PROGRAMOV

Funkcie tlačidiel diaľkového ovládania ..	34
ZAPNUTIE TV .....	36
V ýber programu .....	36
Nastavenie hlasitosti .....	36
RÝCHLA PONUKA .....	37
VOLBA A NASTAVENIE PONÚK NA OBRAZOVKE .....	38
Nastavenie televíznych staníc .....	39
Manuálne ladenie programov (V DIGITÁLNO M REŽIME) .....	40
Manuálne ladenie programov (V ANALÓGOVOM REŽIME) .....	41
Editácia programu .....	43
Booster .....	46
AKTUALIZÁCIA SOFTVÉRU .....	47
DIAGNOSTICS (DIAGNOSTIKA) .....	48
INFORMÁCIE O ROZHRA NÍ CI (ŠTANDARDNÉ ROZHRA NIE) .....	49
Vyvolanie tabu ľky programov .....	50
INPUT LIST (ZOZNAM VSTUPOV) .....	51

 .....	52
INPUT LABEL (MENOVKA VSTUPU) .....	54
AV MODE (REŽIM AV) .....	54
JEDNODUCHÁ PRÍRUČKA .....	55

## POUŽÍVANIE PRIPOJENIA BLUETOOTH

Opatrenia pri používaní pripojenia Bluetooth ..	56
NASTAVENIE PRIPOJENIA BLUETOOTH ..	57
NASTAVENIE KÓDU PIN TELEVÍZORA ..	58
SLÚCHADLÁ S PRIPOJENÍ M BLUETOOTH	
- Pripojenie nových slúchadiel s pripojením Bluetooth .....	59
- Pripojenie už registrovaných slúchadiel s pripojením Bluetooth .....	59
- Odpojenie slúchadiel s pripojením Bluetooth počas používania .....	60
- Požiadavka slúchadiel s pripojením Bluetooth na pripojenie k televízoru .....	60
SPRAVOVANIE REGISTROVANÝCH ZARIADENÍ S PRIPOJENÍ M BLUETOOTH .....	61
INFORMÁCIE O VLASTNOM PRIPOJENÍ BLUETOOTH .....	62
PRIJEM FOTOGRAFIÍ Z EXTERNÉHO ZARIADENIA S PRIPOJENÍ M BLUETOOTH ..	63

## POUŽITIE ZARIADENIA USB

Pripojenie zariadenia USB .....	64
PHOTO LIST (Zoznam fotografií) .....	65
MUSIC LIST (Zoznam hudby) .....	69

## EPG (ELEKTRONICKÝ SPRIEVODCA PROGRAMAMI) (V DIGITÁLNO M REŽIME)

- Zapnutie/vypnutie sprievodcu EPG .....	72
- Výber programu .....	72
- Funkcie tlačidiel v režime sprievodcu NOW/NEXT (AKTUÁLNY/NASLEDUJÚCI PROGRAM) .....	73
- Funkcie tlačidiel v režime sprievodcu 8 Days (Nasledujúcich osem dní) .....	73
- Funkcie tlačidiel v režime Date Change (Zmena dátumu) .....	73
- Funkcie tlačidiel v okne Extended Description (Rozšírený popis) .....	74
- Funkcie tlačidiel v režime nastavení Record/Remind (Nahráť/pripomenúť) ..	74
- Funkcie tlačidiel v režime Schedule List (Plán nahrávania) .....	74

## OVLÁDANIE OBRAZU

OVLÁDANIE VEĽKOSTI OBRAZU (FORMÁTU) .....	75
PREDVOLENÉ NASTAVENIA OBRAZU	
- Predvolený režim obrazu .....	77
- Automatické ovládanie farebného tónu (Warm (Teplé)/Medium/Cool (Chladné)) .....	78
MANUÁLNE NASTAVENIE OBRAZU	
- Ponuka Picture Mode (Režim obrazu) – možnosť User (Používateľ) .....	79
--Režim obrazu – nastavenie pre expertov	80
TECHNOLÓGIA	
VYLEPŠENIA OBRAZU .....	81
Ponuka ADVANCED (ROZŠÍRENÉ) – možnosť REAL CINEMA (SKUTOČNÉ KINO) .....	82
Ponuka ADVANCED (ROZŠÍRENÉ) – možnosť BLACK LEVEL (ÚROVEŇ ČIERNEJ) .....	83
ADVANCED (Rozšírené) – TruMotion .....	84
TruMotion DEMO .....	85
EYE CARE (STAROSTLIVOSŤ O ZRAK) .....	86
Ponuka PICTURE RESET (OBNOVENIE NASTAVENÍ OBRAZU) .....	87
POWER INDICATOR (KONTROLKA NAPÁJANIA) .....	88
Image Sticking Minimization (ISM) Systém .....	89
REŽIM OBRAZU LOW-POWER (MALÝ VÝKON) .....	90

## OVLÁDANIE ZVUKU A JAZYKA

FUNKCIA AUTO VOLUME LEVELER (AUTOMATICKÁ ÚROVEŇ HLASITOSTI) ...	91
PREDVOLENÉ NASTAVENIA ZVUKU – SOUND MODE (REŽIM ZVUKU) .....	92
ZMENA NASTAVENÍ ZVUKU – MOŽNOSŤ USER (POUŽÍVATEĽ) .....	93
TECHNOLÓGIA SRS TRUSURROUND XT	93
CLEAR VOICE (ČISTÝ HLAS) .....	94
Balance (Vyváženie) .....	95
ZAPNUTIE/VYPNUTIE REPRODUKTOROV TELEVÍZORA .....	96
VÝBER DIGITÁLNEHO AUDIOVÝSTUPU ...	97
AUDIO RESET (OBNOVENIE NASTAVENÍ ZVUKU) .....	98
I/II	
- Stereo /Duálny príjem (Len v analógovom režime) .....	99
- NICAM príjem (Len v analógovom režime) .	100
- Výber zvukového výstupu .....	100

Výber jazyka na obrazovke/výber krajiny ..	101
VÝBER JAZYKA (LEN V DIGITÁLNO M REŽIME) .....	102

## NASTAVENIE ČASU

Nastavenie taktovania .....	103
AUTOMATICKÉ ZAPNUTIE/VYPNUTIE ČASOVAČA .....	104
NASTAVENIE AUTOMATICKÉHO VYPNUTIA .	105
NASTAVENIE ČASOVÉHO PÁSM A .....	106
NASTAVENIE ČASOVAČA .....	106

## RODIČOVSKÁ KONTROLA/OHODNOTENIA

NASTAVENIE HESLA A ZAMKNUTIE SYSTÉMU .....	107
BLOCK PROGRAMME (BLOKOVANIE PROGRAMOV) .....	108
RODIČOVSKÁ KONTROLA .....	109
Key Lock (Zamknutie tlačidiel) .....	110

## TELETEXT

Zapnutie /Vypnutie .....	111
SIMPLE text .....	111
TOP Text .....	111
FASTEXT .....	112
Špeciálne funkcie teletextu .....	112

## DIGITAL TELETEXT (DIGITÁLNY TELETEXT)

TELETEXT V RÁMCI DIGITÁLNEJ SLUŽBY .	113
TELETEXT V DIGITÁLNEJ SLUŽBE .....	113

## DODATOK

RIEŠENIE PROBLÉMOV .....	114
ÚDRŽBA .....	116
TECHNICKÉ ÚDAJE VÝROBKU .....	117
PROGRAMOVANIE DIALKOVÉHO OVLÁDANIA .....	119
Infračervené kódy .....	121
Nastavenie externého ovládacieho zariadenia .....	123

# PRÍPRAVA

## OVLÁDACIE PRVKY NA PREDNOM PANELI

- Nákres sa môže mierne líšiť od vášho televízor.

### Modely plazmových TV

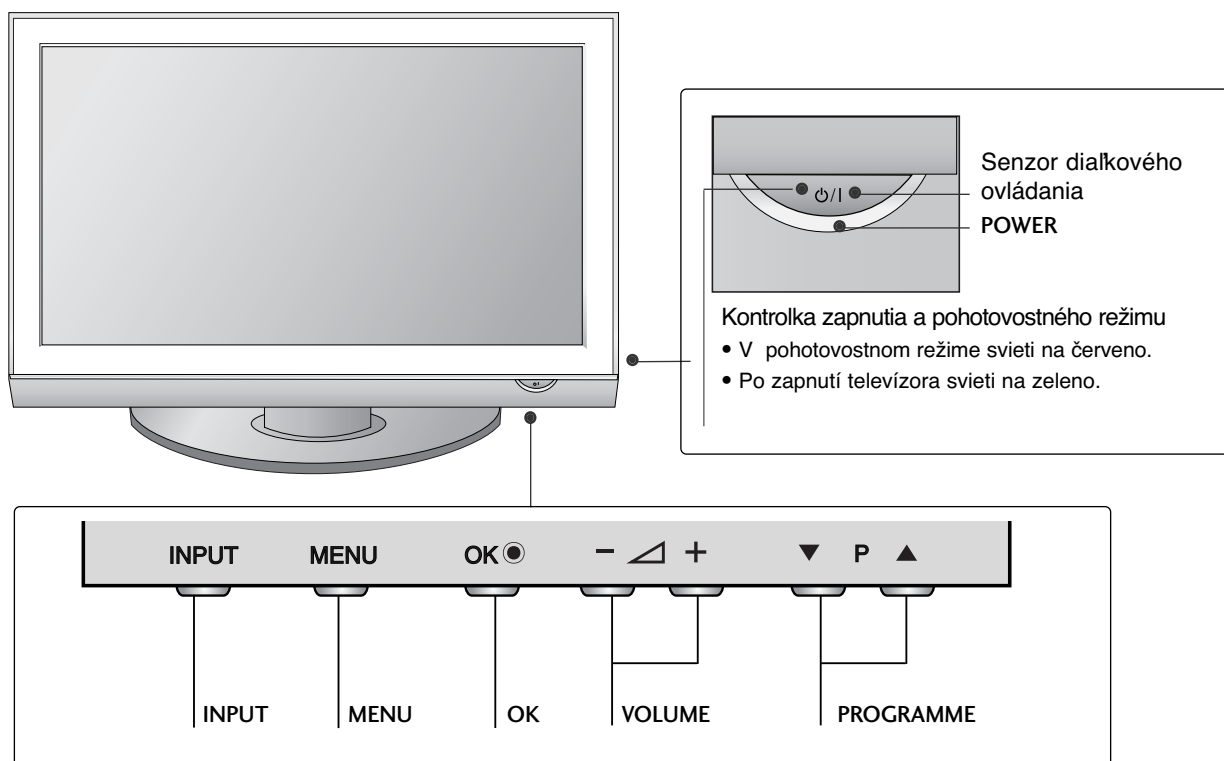

## Modely LCD TV

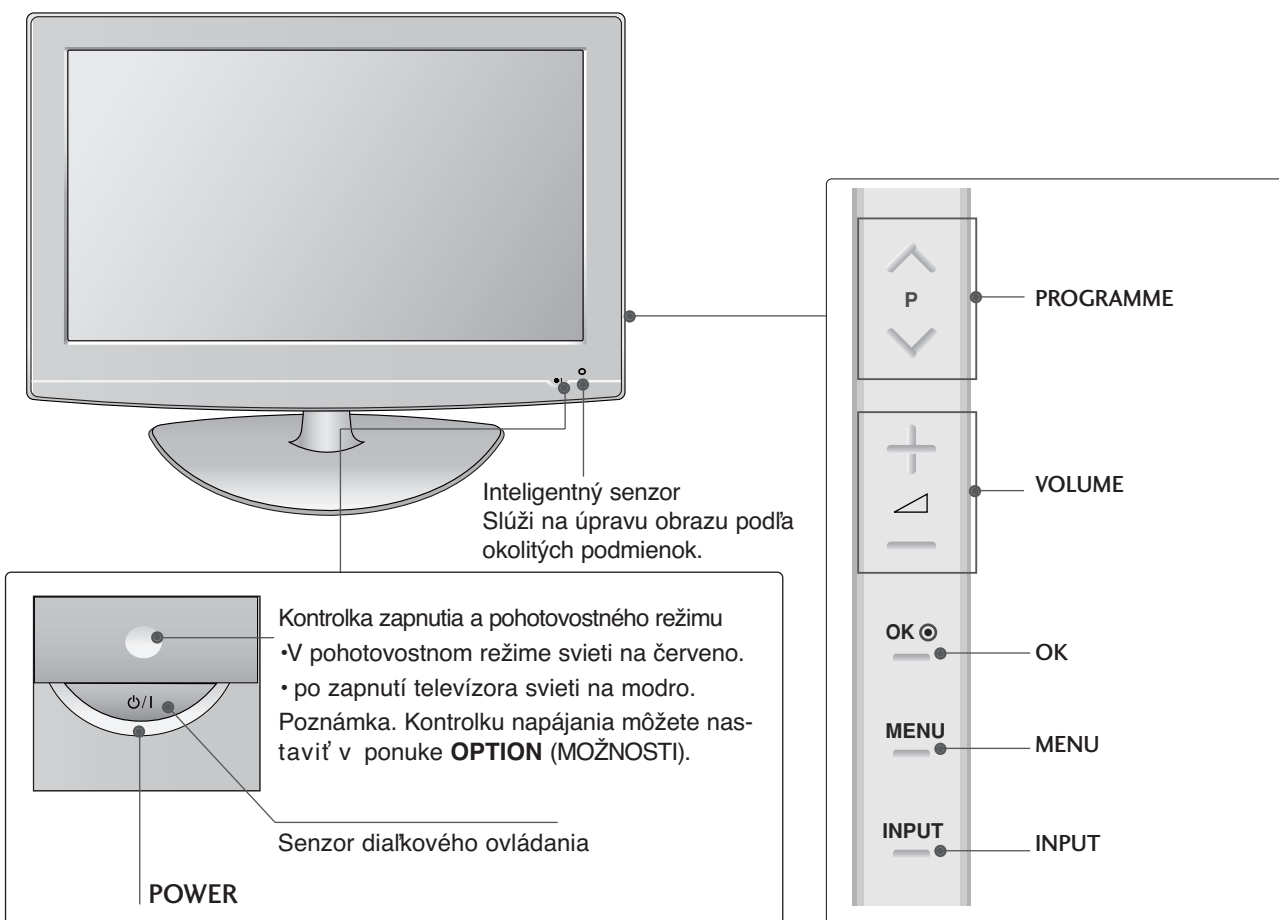

## INFORMÁCIE O ZADNOM PANELI

- Nákres sa môže mierne líšiť od vášho televízor.

### Modely plazmových TV

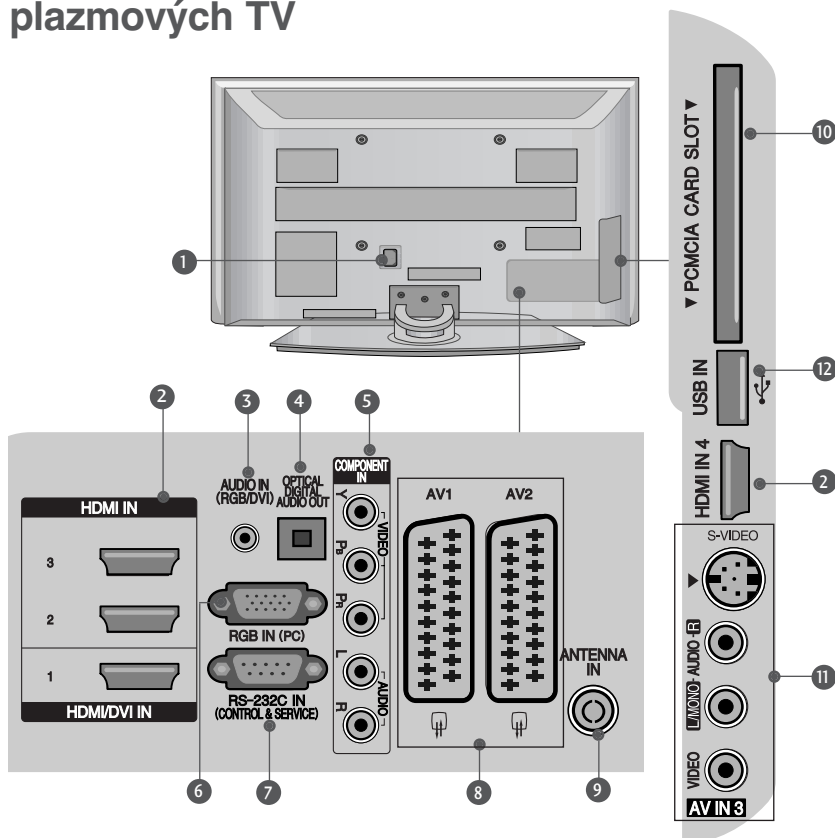

- 1 Zásuvka sieťového kábl**  
Tento TV beží na striedavý prúd. Hodnota napätia je uvedená na stránke s technickými údajmi. Nikdy sa nepokúšajte nechať pracovať TV na jednosmerný prúd.
- 2 Vstup HDMI**  
Zapojte rozhranie HDMI na príjem signálu do vstupu HDMI IN. Alebo pripojte konektor DVI(VIDEO) na príjem signálu k portu HDMI/DVI pomocou kábla HDMI s konektorom DVI.
- 3 Vstupný audiokonektor RGB/DVI**  
Pripojte audiokábel z počítača alebo DTV.
- 4 OPTICAL DIGITAL AUDIO OUT (OPTICKÝ DIGITÁLNY VÝSTUPNÝ AUDIOKONEKTOR)**  
Pripojenie digitálnych audiokonektorov rôznych typov zariadení.  
Poznámka. V pohotovostnom režime tieto porty nefungujú
- 5 Vstup prvku**  
Pripojte prvok video/audio zariadenia s týmito konektormi.
- 6 Vstup RGB**  
Pripojte výstup z počítača.
- 7 Vstup Port RS-232C (CONTROL&SERVICE, t.j. kontrola/obsluha)**  
Pripojte sériový port kontrolných zariadení s konektorom RS-232C.
- 8 Zásuvka Euro Scart (AV1/AV2)**  
Pripojte vstup alebo výstup zásuvky Scart externého zariadenia s týmito konektormi.
- 9 Vstup antény**  
K tomuto konektoru pripojte rádiofrekvenčnú anténu.
- 10 Otvor na kartu asociácie PCMCIA (Personal Computer Memory Card International Association)**  
(Táto funkcia nie je dostupná pre všetky modely.)
- 11 Vstup S-Video**  
Pripojte výstup S-Video zo zariadenia S-VIDEO.  
**Vstup Audio/Video**  
Pripojte výstup audio/video z externého zariadenia s týmito konektormi.
- 12 Vstup USB**



## Modely LCD TV

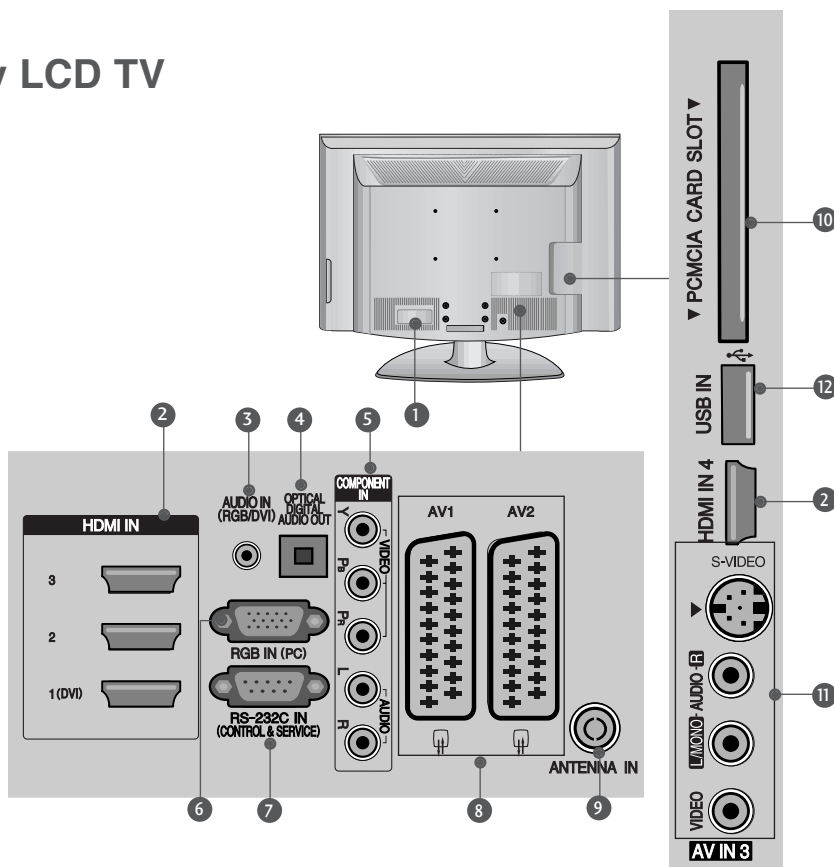

### 1 Zásuvka sieťového káblu

Tento TV beží na striedavý prúd. Hodnota napätia je uvedená na stránke s technickými údajmi. Nikdy sa nepokúšajte nechať pracovať TV na jednosmerný prúd.

### 2 Vstup HDMI

Zapojte rozhranie HDMI na príjem signálu do vstupu HDMI IN. Alebo pripojte konektor DVI(VIDEO) na príjem signálu k portu HDMI/DVI pomocou kábla HDMI s konektorom DVI.

### 3 Vstupný audiokonektor RGB/DVI

Pripojte audiokábel z počítača alebo DTV.

### 4 OPTICAL DIGITAL AUDIO OUT (OPTICKÝ DIGITÁLNY VÝSTUPNÝ AUDIOKONEKTOR)

Pripojenie digitálnych audiokonektorov rôznych typov zariadení.  
Poznámka. V pohotovostnom režime tieto porty nefungujú

### 5 Vstup prvku

Pripojte prvok video/audio zariadenia s týmito konektormi.

### 6 Vstup RGB

Pripojte výstup z počítača.

### 7 Vstup Port RS-232C

(CONTROL&SERVICE, t.j. kontrola/obsluha)  
Pripojte sériový port kontrolných zariadení s konektorom RS-232C.

### 8 Zásuvka Euro Scart (AV1/AV2)

Pripojte vstup alebo výstup zásuvky Scart externého zariadenia s týmito konektormi.

### 9 Vstup antény

K tomuto konektoru pripojte rádiový frekvenčnú anténu.

### 10 Otvor na kartu asociácie PCMCIA (Personal Computer Memory Card International Association)

(Táto funkcia nie je dostupná pre všetky modely.)

### 11 Vstup S-Video

Pripojte výstup S-Video zo zariadenia S-VIDEO.

### Vstup Audio/Video

Pripojte výstup audio/video z externého zariadenia s týmito konektormi.

### 12 Vstup USB

# PRÍPRAVA

## MONTÁŽ PODSTAVCA

▪ Nákres sa môže mierne líšiť od vášho televízora.  
Pri montáži stojana na stôl skontrolujte, či je skrutka úplne dotiahnutá. (Ak nie je dotiahnutá úplne, produkt sa môže po montáži nakloniť dopredu.) Ak skrutku dotiahnete príliš silno, môže sa pri doťahovaní poškodiť.

Iba 32/37/42LG70\*\*

- 1 Televízor opatrne položte stranou obrazovky nadol na mäkký povrch, aby bola obrazovka chránená pred poškodením.

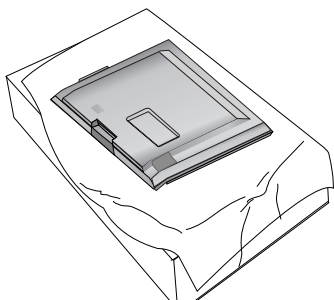

- 2 Televízor opatrne položte stranou obrazovky nadol na mäkký povrch, aby bola obrazovka chránená pred poškodením.

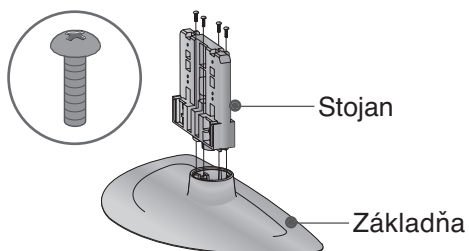

- 3 Zložte televízor podľa obrázka.

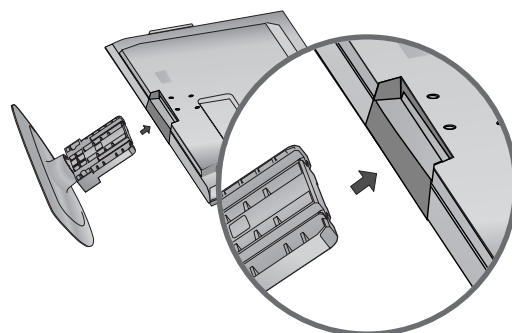

- 4 Pevne utiahnite štyri skrutky pomocou otvorov na zadnej strane televízora

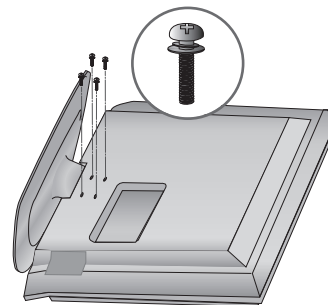

## OTÁČACÍ STOJAN

Po inštalácii môžete televízor ručne otočiť doľava alebo doprava o 20 stupňov, aby ste naň dobre videli.

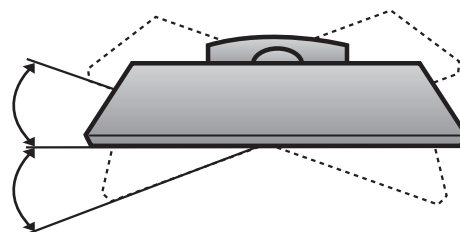

# TELEVÍZOR UMIESTNITE BEZPEČNE, ABY SA NEPREVRÁTIL.

- Na trhu by ste mali kúpiť komponenty potrebné na pripevnenie televízora na stenu.
- Televízor umiestnite blízko ku stene, aby sa pri postrčení neprevrátil.
- Televízor možno umiestniť bezpečnejšie podľa nižšie uvedených pokynov. Obsahujú návod na montáž na stenu, aby televízor pri potiahnutí neprevrátil dopredu. Zabráni sa tým pádu televízora smerom dopredu a spôsobeniu zranenia. Tiež sa tým zabráni poškodeniu televízora. Zabráňte tomu, aby deti na televízor liezli alebo na ňom viseli.

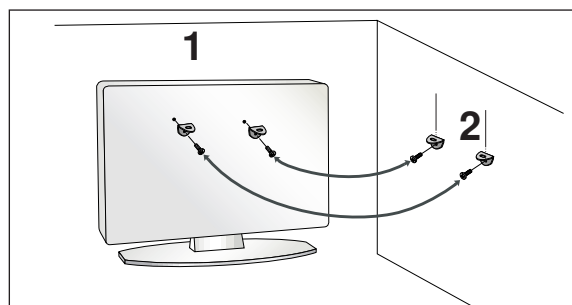
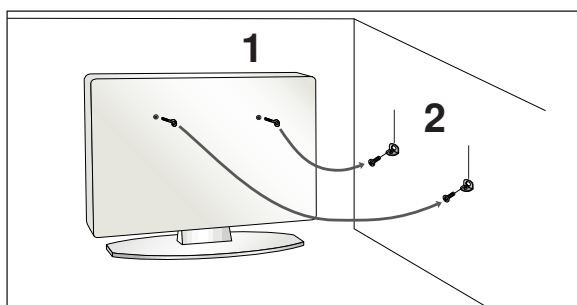

- 1 Pre upevnenie výrobku na stenu použite skrutky s okom alebo konzoly a skrutky TV, podľa znázornenia na obrázku.  
(Ak má televízor v otvoroch skrutky, uvoľnite ich.)  
\* Vložte skrutky s okom alebo konzoly a skrutky TV a bezpečne ich utiahnite v horných otvoroch.
- 2 Nástenné konzoly zaistíte pomocou skrutiek do steny. Prispôbte výšku konzoly, ktorá sa montuje na stenu.

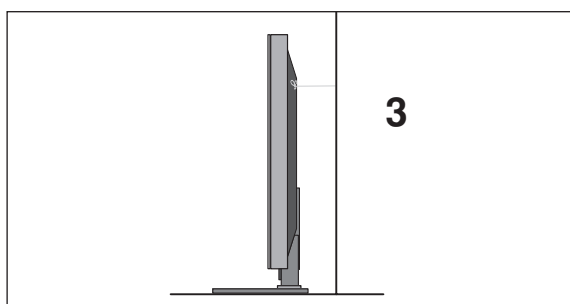

- 3 Na pripevnenie televízora použite pevné lano. Bezpečnejšie je lano pritiahnúť tak, aby bolo medzi stenou a televízorom v horizontálnej polohe.

## ! POZNÁMKA

- ▶ Ak chcete televízor presunúť na iné miesto, najskôr odmontujte lano.
- ▶ Použite dostatočne veľký a silný držiak televízora alebo policu primeranú veľkosti a hmotnosti televízora.
- ▶ Ak chcete televízor bezpečne používať, zabezpečte, aby bola konzola na stene namontovaná v rovnakej výške ako televízor.

# PRÍPRAVA

## ZADNÝ KRYT – USPORIADANIE KÁBLOV

- Nákres sa môže mierne líšiť od vášho televízora.

### Modely plazmových TV

- 1 Pripojte káble podľa potreby.  
Ak chcete pripojiť ďalšie zariadenia, pozrite si časť Nastavenie externých zariadení.

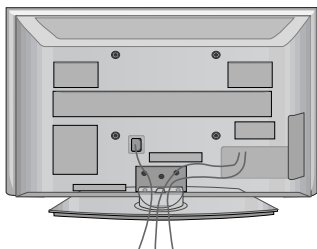

- 2 Pripevnite ÚCHYTKU NA KÁBLE podľa obrázka.

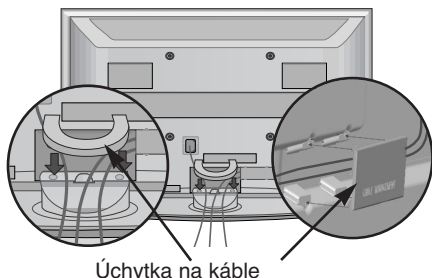

Úchytka na káble

### Odstránenie úchytky na káble

Uchopte ÚCHYTKU NA KÁBLE oboma rukami a zatlačte ju smerom nahor.

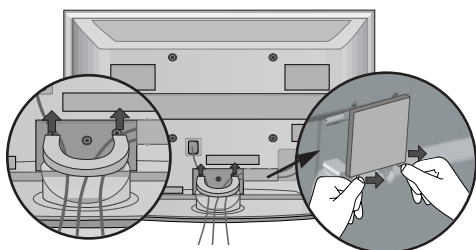

Oddelte ÚCHYTKU NA KÁBLE od televízora stlačením dvoch západiek.

### ! POZNÁMKA

- ▶ ÚCHYTKU NA KÁBLE nepoužívajte na dvíhanie televízora.
- Ak by výrobok spadol, mohli by ste sa zraniť alebo výrobok by sa mohol zničiť.

### Použitie feritového jadra (Iba 50/60PG70\*\*)

Feritové jadro môže eliminovať elektromagnetické vlny po pripojení kábla napájania.  
Čím sa feritové jadro nachádza bližšie pri elektrickej zástrčke, tým je výsledok lepší.

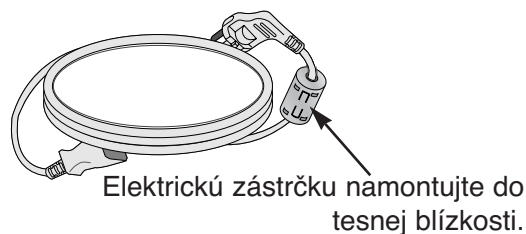

## Modely LCD TV

- 1 Pripojte káble podľa potreby.

Ak chcete pripojiť ďalšie zariadenia, pozrite si časť Nastavenie externých zariadení.

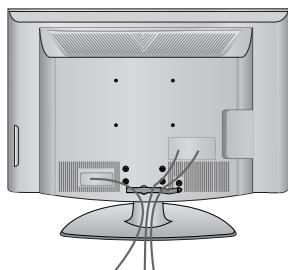

- 2 Podľa uvedeného obrázka otvorte ÚCHYTKU NA KÁBLE a usporiadajte káble.

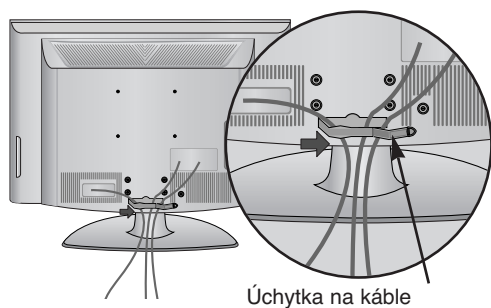

- 3 ÚCHYTKU NA KÁBLE pripevnite podľa obrázka.

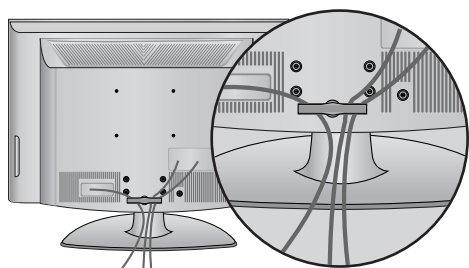

# PRÍPRAVA

- Televízor sa môže inštalovať rôznymi spôsobmi, ako napr. na stenu, na pracovný stôl, atď.
- Televízor je riešený pre vodorovnú montáž.

## UZEMNENIE

Zabezpečte spojenie s uzemňovacím drôtom, aby sa predišlo možnému elektrickému šoku. Ak uzemňovacie metódy nie sú možné, požiadajte kvalifikovaného elektrikára, aby nainštaloval samostatný vypínač obvodu. Nepokúšajte sa uzemniť prístroj spojením s telefónnymi drôtmí, bleskozvodmi alebo plynovým potrubím.

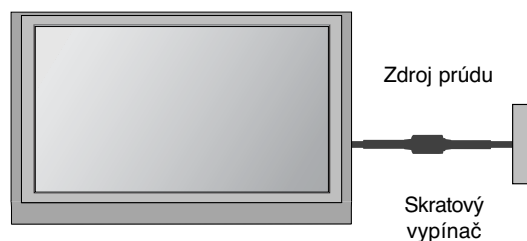

## PRÍPEVNENIE PODSTAVCA

Kvôli dostatočnému vetraniu nechajte na každej strane medzeru od steny približne 10 cm.

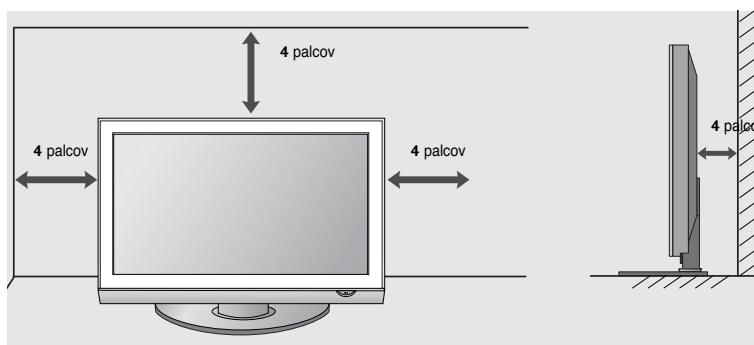
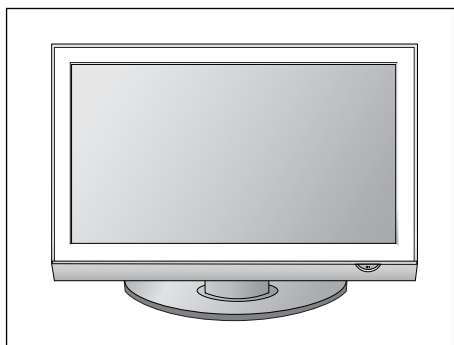

## PRÍPEVNENIE TELEVÍZORA K STOLU (len pre 32/37LG70\*\*)

Televízor musí byť pripevnený k stolu tak, aby sa nedal potiahnuť smerom dopredu ani dozadu, čo by mohlo spôsobiť poranenie osôb alebo poškodenie výrobku. Použite iba priložené skrutky.

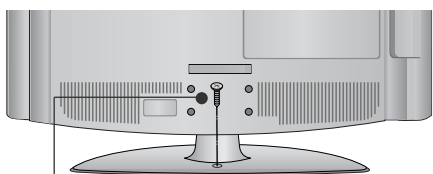

1 skrutka  
(dodáva sa ako súčasť produktu)

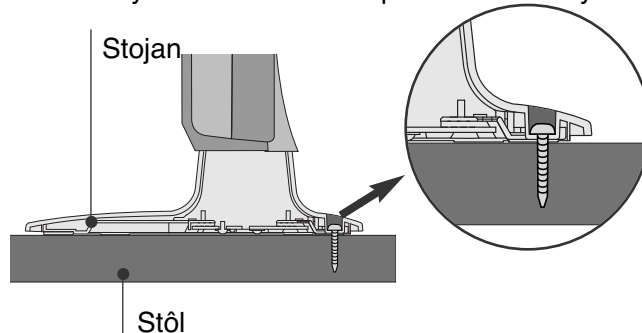

## ! VAROVANIE

- Aby ste predišli pádu televízora, mal by televízor byť pevne pripevnený ku podlahe alebo stene, podľa pokynov k inštalácii. Naklápanie, otrasy alebo hupanie so strojom môže spôsobiť zranenie.

## MONTÁŽ NA STENU: HORIZONTÁLNE UCHYTENIE

Kvôli dostatočnému vetraniu nechajte na každej strane medzeru od steny približne 10 cm. Pri upevňovaní televízora na stenu vám odporúčame použiť montážnu konzolu na stenu značky LG.

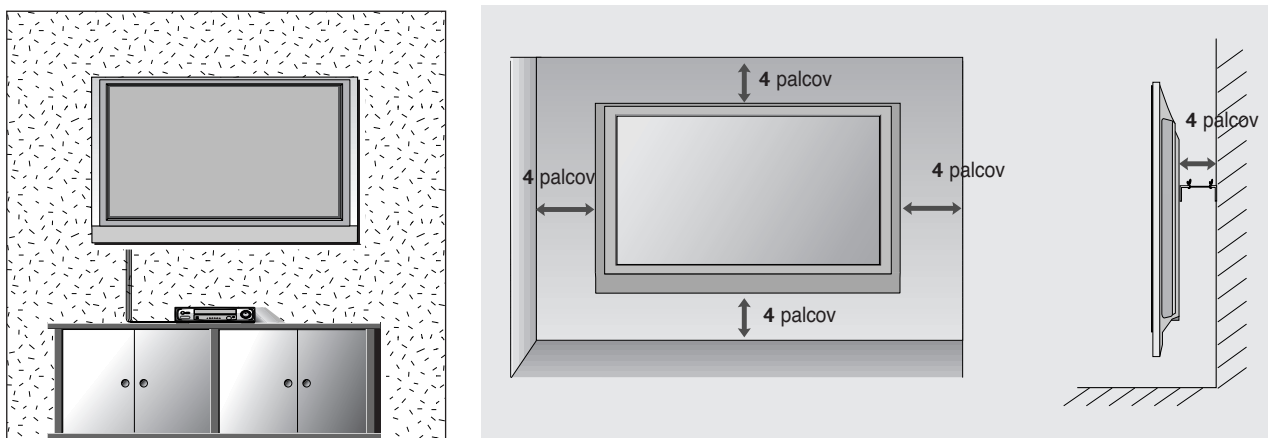

## BEZ POUŽITIA STOJANA NA STÔL

▪ Nákres sa môže mierne líšiť od vášho televízora.

Pri montáži stojana na stenu použite ochranný kryt ako pri montáži stojana na stôl.

### Modely plazmových TV

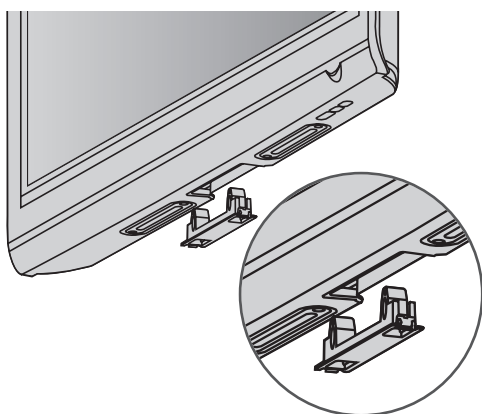

### Modely LCD TV

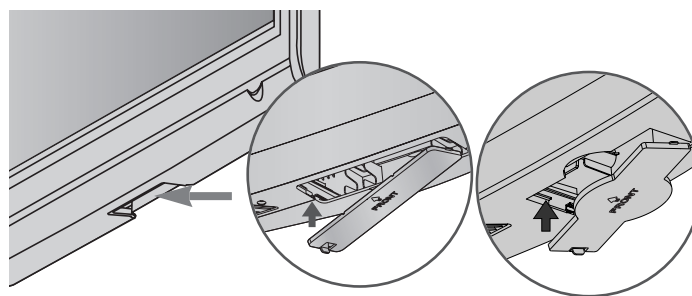

Zasúvajte OCHRANNÝ KRYT do televízora, kým nebudete počuť kliknutie.

# PRÍPRAVA

- Nikdy nepripájajte káble napájania skôr, ako pripojíte v šetky externé zariadenia. Predídete tak ich poškoden

## PRIPOJENIE ANTÉNY

- Nastavením smeru antény dosiahnete optimálnu kvalitu obrazu.
- Kábel na pripojenie antény a konvertor nie sú súčasťou dodávky

PRÍPRAVA

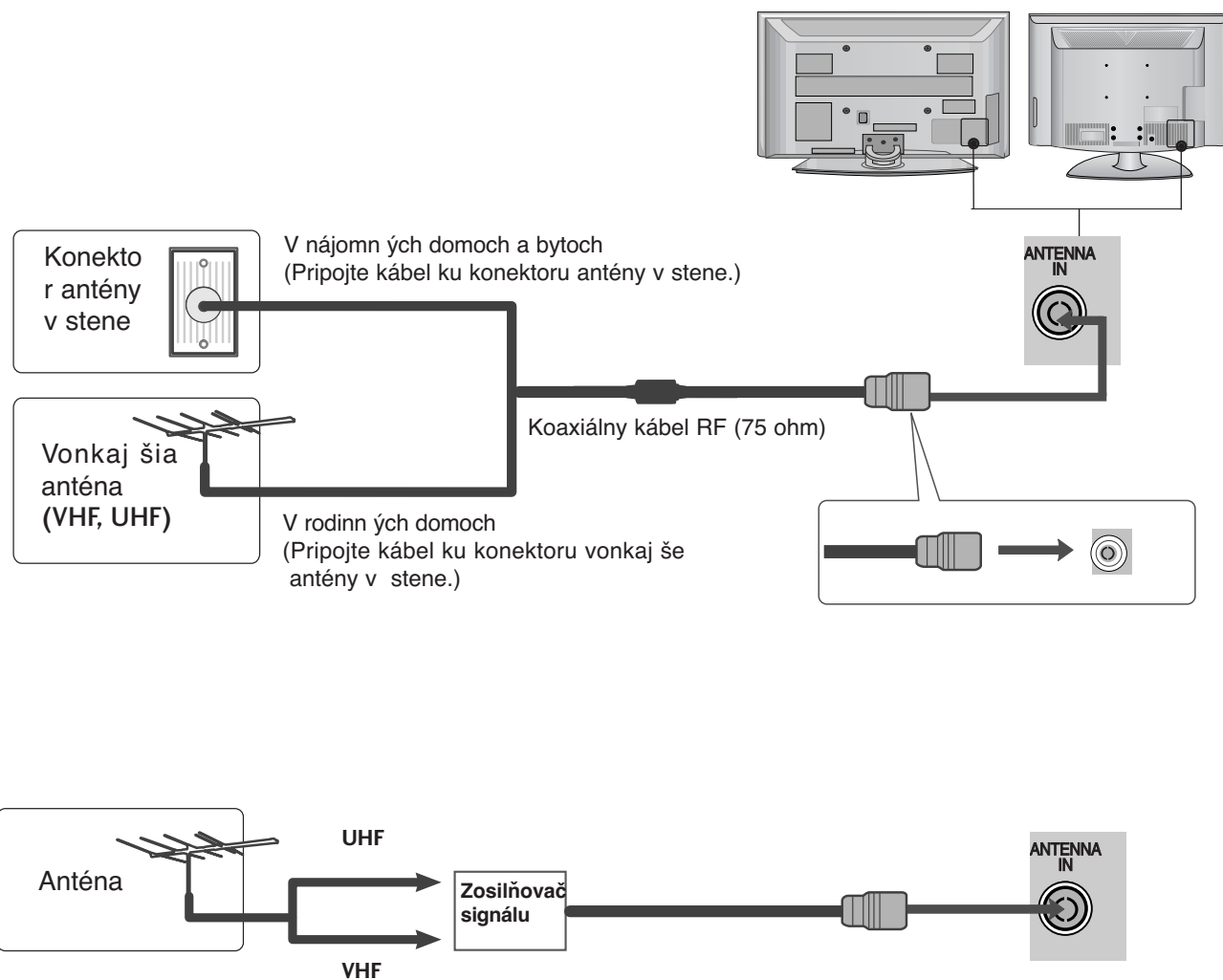

- V oblastiach so slabým signálom získate kvalitnejší obraz, keď k anténe pripojíte zosilňovač signálu. Pozri obrázok napravo.
- Ak treba rozdeliť signál pre dva televízory, na pripojenie použite rozdeľovač signálu.



# NASTAVENIE EXTERNÝCH ZARIADENÍ

- Nikdy nepripájajte káble napájania skôr, ako pripojíte v šetky externé zariadenia. Predídete tak ich poškodení
- Táto časť týkajúca sa NASTAVENIA EXTERNÝCH ZARIADENÍ využíva pre modely 50PG70\*\* predovšetkým schému.
- Nákres sa môže mierne líšiť od vášho televízor.

## NASTAVENIE PRIJÍMAČA HD

- Tento televízor môže prijímať digitálne rádiové frekvenčné alebo káblové signály bez externého digitálneho káblového prijímača. Ak však prijímate digitálny signál z digitálneho káblového prijímača alebo iného externého digitálneho zariadenia, pozrite si nižšie uvedený obrázok.

### Pripojenie pomocou komponentového kábla

- 1 Pripojte videov ýstupy (Y, PB, PR) prehrávača DVD ku konektorom **COMPONENT IN VIDEO** televízora. Pripojte konektory podľa farby.
- 2 Spojte audiov ýstupy prehrávača DVD so vstupmi **COMPONENT IN AUDIO** na televízore.
- 3 Zapnite set-top box (digitálny káblov ýprijímač). (Postupujte podľa používate ľskej príručky k digitálnemu káblovému prijímaču.)
- 4 Tlačidlom **INPUT** na dia ľkovom ovládaní vyberte vstupný zdroj **Component**.

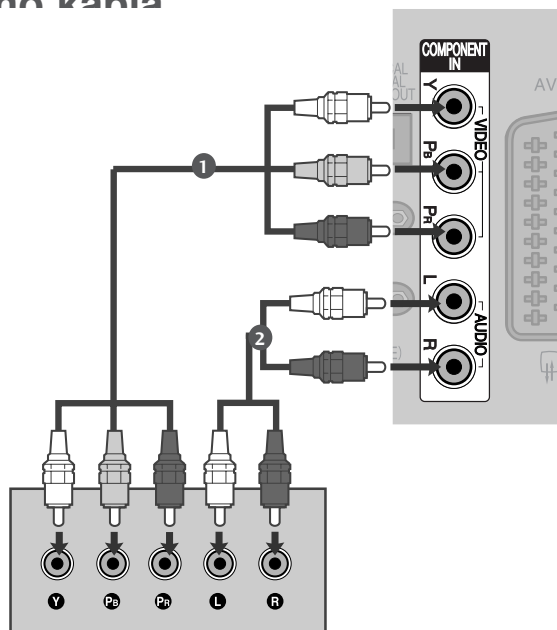

Signál	Komponent	HDMI
480i/576i	Áno	Nie
480p/576p	Áno	Áno
720p/1080i	Áno	Áno
1080p	Áno (iba 50/60Hz)	Áno (24Hz/30Hz/50Hz/60Hz)

# NASTAVENIE EXTERNÝCH ZARIADENÍ

## Pripojenie pomocou kábla HDMI

- 1 Spojte výstup HDMI digitálneho káblového prijímača s konektorom **HDMI/DVI IN 1**, **HDMI IN 2**, **HDMI IN 3** alebo **HDMI IN 4** na televízore.
- 2 Zapnite set-top box (digitálny káblový prijímač). Postupujte podľa používateľskej príručky k digitálnemu káblovému prijímaču.)
- 3 Zvoľte vstupný zdroj **HDMI1**, **HDMI2**, **HDMI3** alebo **HDMI4** použitím tlačidla **INPUT** na diaľkovom ovládači.

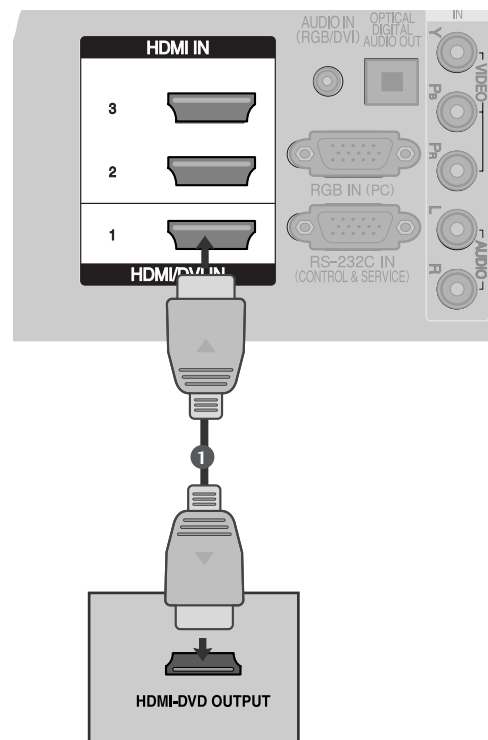

## Pripojenie pomocou kábla na prepojenie HDMI a DVI

- 1 Spojte výstup HDMI digitálneho káblového prijímača s konektorom **HDMI/DVI IN 1** na televízore.
- 2 Spojte audio výstupy káblového prijímača s konektorom **AUDIO IN (RGB/DVI)** na televízore.
- 3 Zapnite set-top box (digitálny káblový prijímač). (Postupujte podľa používateľskej príručky k digitálnemu káblovému prijímaču.)
- 4 Zvoľte vstupný zdroj **HDMI1** použitím tlačidla **INPUT** na diaľkovom ovládači.

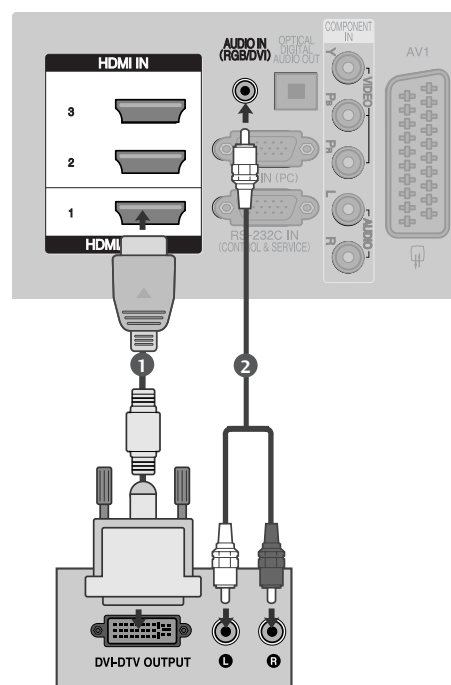

# NASTAVENIE PREHRÁVAČA DVD

## Pripojenie pomocou komponentového kábla

- 1 Pripojte videov ýstupy (Y, P<sub>B</sub>, P<sub>R</sub>) prehrávača DVD ku konektorm **COMPONENT IN VIDEO** televízora.
- 2 Spojte audiov ýstupy prehrávača DVD so vstupmi **COMPONENT IN AUDIO** na televízore.
- 3 Zapnite prehrávač DVD a vložte disk DVD.
- 4 Tlačidlom **INPUT** na dia ľkovom ovládaní vyberte vstupn ýdroj **Component**.
- 5 Postupujte pod ľa používate ľskej príručky k pr ehrávaču DVD.

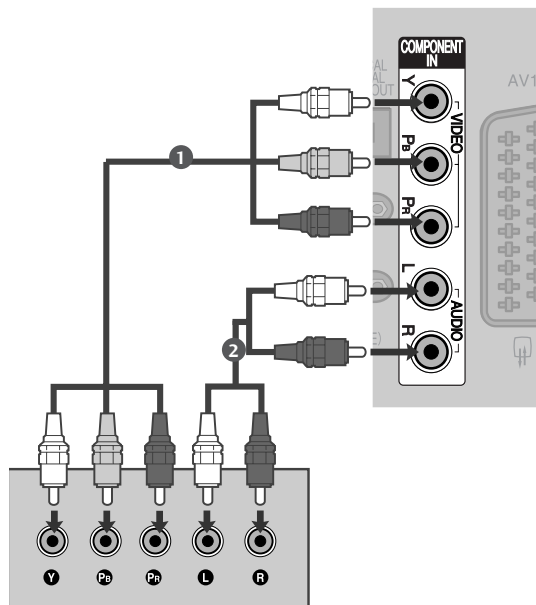

### Vstupné komponentové konektory

Lepšiu kvalitu obrazu docielite pripojením prehrávača DVD ku vstupným komponentovým konektorm. Pozri nižšie.

Komponentové konektory televízora	Y	P <sub>B</sub>	P <sub>R</sub>
Výstupné videoporty na prehrávači DVD	Y	P <sub>B</sub>	P <sub>R</sub>
	Y	B-Y	R-Y
	Y	C <sub>b</sub>	C <sub>r</sub>
	Y	P <sub>b</sub>	P <sub>r</sub>

# NASTAVENIE EXTERNÝCH ZARIADENÍ

## Pripojenie pomocou kábla scart

- 1 Spojte konektor scart na VCR s konektorom scart **AV1** na televízore. Použite tienený kábel scart.
- 2 Zapnite prehrávač DVD a vložte disk DVD.
- 3 Tlačidlom **INPUT** na diaľkovom ovládaní vyberte vstupný zdroj **AV1**.  
Ak je kábel pripojený ku konektoru scart **AV2**, vyberte vstupný zdroj **AV2**.
- 4 Postupujte podľa používateľskej príručky k prehrávaču DVD.

### ! POZNÁMKA

► Ak chcete použiť kábel EURO Scart, musíte použiť EURO Scart kábel s tieneným signálom.

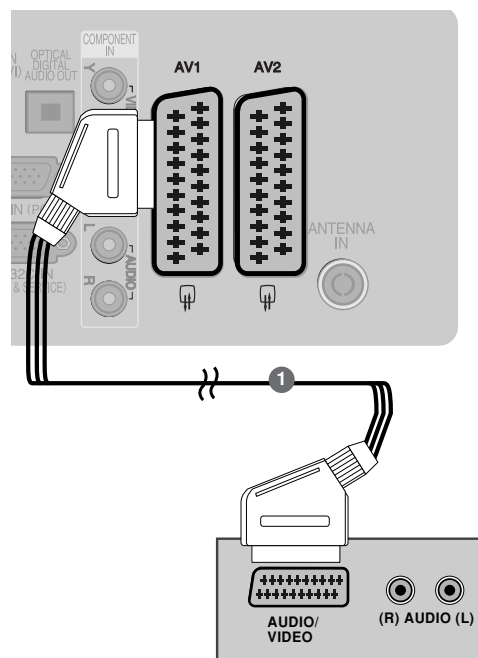

## PRIPOJOVANIE POMOCOU KÁBLA S-VIDEO

- 1 Spojte výstup S-VIDEO prístroja DVD so vstupom **S-VIDEO** na televízore.
- 2 Spojte audio výstupy DVD so vstupnými konektormi **AUDIO** na televízore.
- 3 Zapnite DVD prehrávač, vložte disk DVD.
- 4 Zvoľte vstupný zdroj **AV3** použitím tlačidla **INPUT** na diaľkovom ovládači.
- 5 Prevádzkové pokyny nájdete v návode DVD prehrávača.

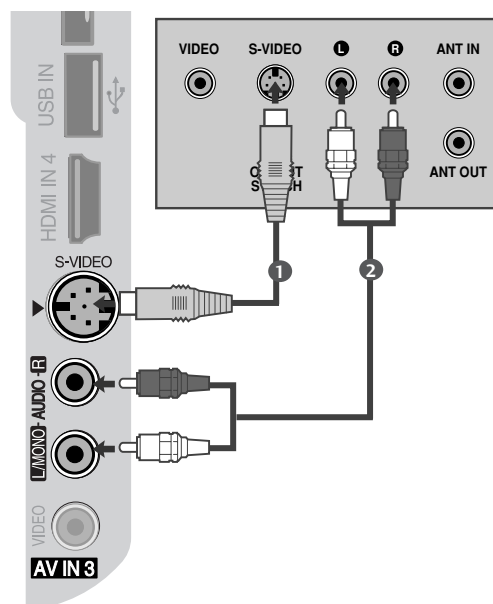

## PRIPOJOVANIE POMOCOU KÁBLA HDMI

- 1 Spojte výstup HDMI prehrávača DVD s konektorom **HDMI/DVI IN 1**, **HDMI IN 2**, **HDMI IN 3** alebo **HDMI IN 4** na televízore.
- 2 Zvoľte vstupný zdroj **HDMI1**, **HDMI2**, **HDMI3** alebo **HDMI4** použitím tlačidla **INPUT** na diaľkovom ovládači.
- 3 Prevádzkové pokyny nájdete v návode DVD prehrávača.

### ! POZNÁMKA

- ▶ TV môže prijať video i audio signál súčasne použitím kábla HDMI.
- ▶ Ak DVD nepodporuje Auto HDMI, je potrebné, aby ste vhodne nastavili výstupné rozlíšenie

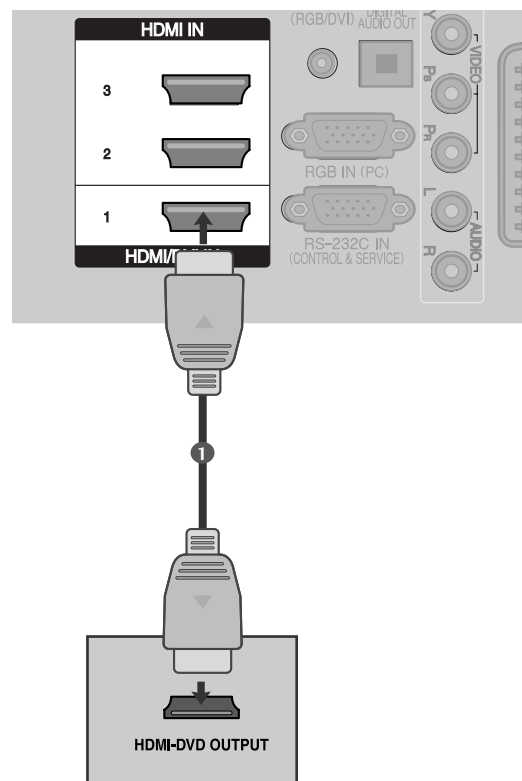

# NASTAVENIE EXTERNÝCH ZARIADENÍ

## NASTAVENIE VIDEOREKORDÉRA (VCR)

- Rušení obrazu (interferencií) sa vyhnete, keď medzi videorekordérom a televízorom necháte dostatočnú vzdialenosť.
- Zvyčajne je to zmrznutý statický obraz z videorekordéra. Ak sa používa formát obrazu 4:3, na okrajoch obrazovky môže zostať nehybný obraz.

### Pripojenie pomocou rádiovýkvenčného kábla

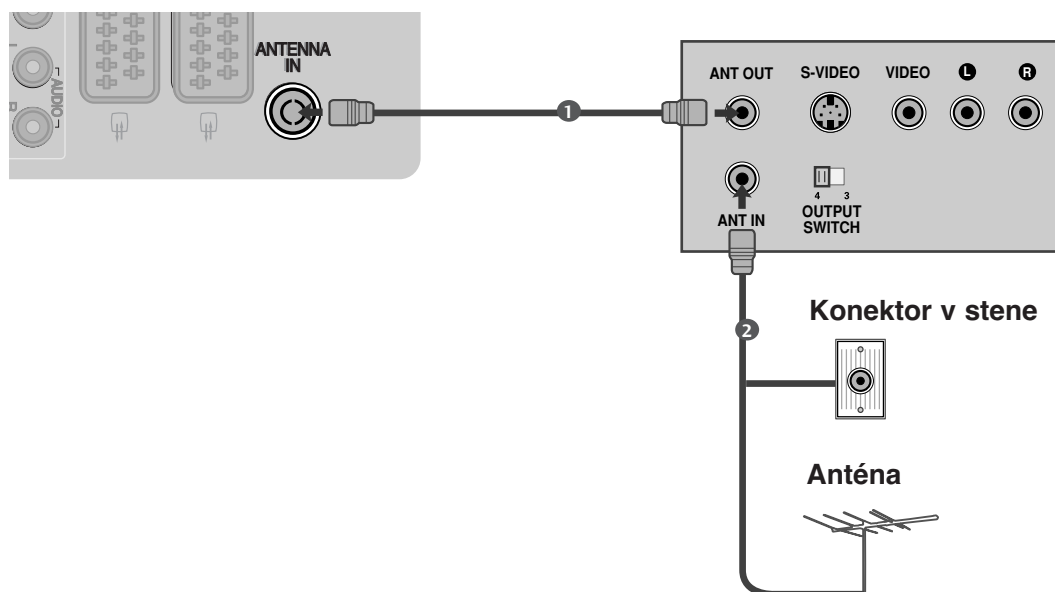

- 1 Spojte konektor **ANT OUT** na VCR s konektorom **ANTENNA IN** na televízore.  
.....
- 2 Kábel antény pripojte ku konektoru **ANT IN** na VCR.  
.....
- 3 Na VCR stlačte tlačidlo **PLAY** a na televízore a VCR nastavte príslušný program na pozeranie videa.  
.....

## Pripojenie pomocou kábla scart

- 1 Spojte konektor scart na VCR s konektorom scart **AV1** na televízore. Použite tienený kábel scart.
- 2 Do VCR vložte videokazetu a stlačte tlačidlo **PLAY**. (Postupujte podľa používateľskej príručky k VCR.)
- 3 Tlačidlom **INPUT** na diaľkovom ovládaní vyberte vstupný zdroj **AV1**.
- 4 Ak je kábel pripojený ku konektoru scart **AV2** vyberte vstupný zdroj **AV2**.

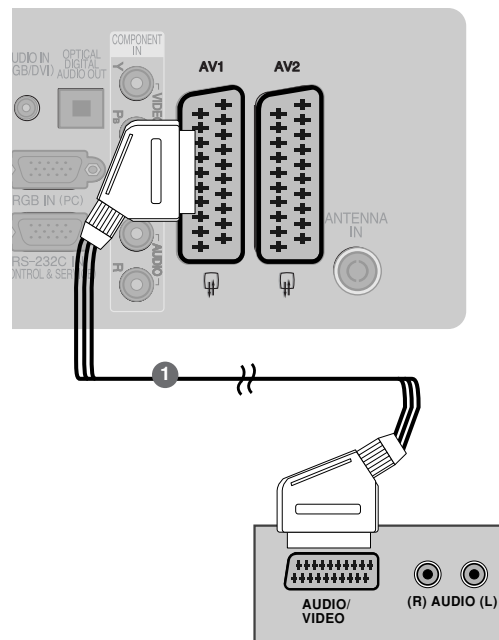

### ! POZNÁMKA

- ▶ Ak chcete použiť kábel EURO Scart, musíte použiť EURO Scart kábel s tienením signálu.

## Pripojenie pomocou kábla RCA

- 1 Spojte konektory **AUDIO/VIDEO** na televízore s VCR. Pripojte konektory podľa farby. (Video = žltá, Audio Left (vľavo) = biela a Audio Right (vpravo) = červená)
- 2 Do VCR vložte videokazetu a stlačte tlačidlo **PLAY**. (Postupujte podľa používateľskej príručky k VCR.)
- 3 Tlačidlom **INPUT** na diaľkovom ovládaní vyberte vstupný zdroj **AV3**.

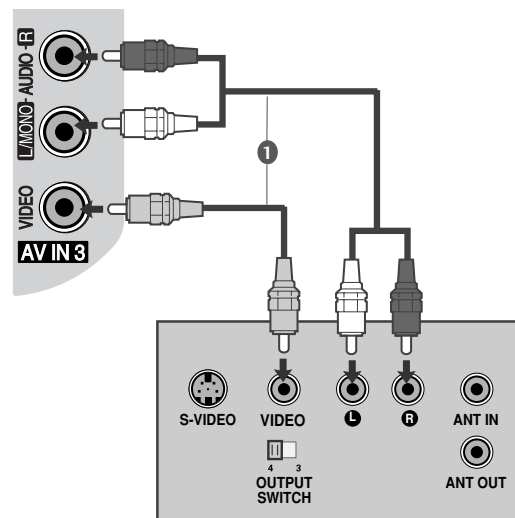

### ! POZNÁMKA

- ▶ Ak máte mono videorekordér, spojte audiokábel z VCR s konektorom **AUDIO L/MONO** na televízore.

# NASTAVENIE EXTERNÝCH ZARIADENÍ

## Pripojenie pomocou kábla S-Video

- 1 Spojte výstup S-VIDEO na VCR so vstupom S-VIDEO na televízore. V porovnaní s pripojením bežného VCR pomocou videovstupu sa zlepší kvalita obrazu.
- 2 Spojte konektory **AUDIO** na televízore s VCR.
- 3 Do VCR vložte videokazetu a stlačte tlačidlo **PLAY**. (Postupujte podľa používateľskej príručky k VCR.)
- 4 Tlačidlom **INPUT** na diaľkovom ovládaní vyberte vstupný zdroj **AV3**.

### ! POZNÁMKA

- ▶ Ak sú obidva konektory S-VIDEO i VIDEO zapojené na S-VHS VCR súčasne, potom je možné prijímať iba S-VIDEO.

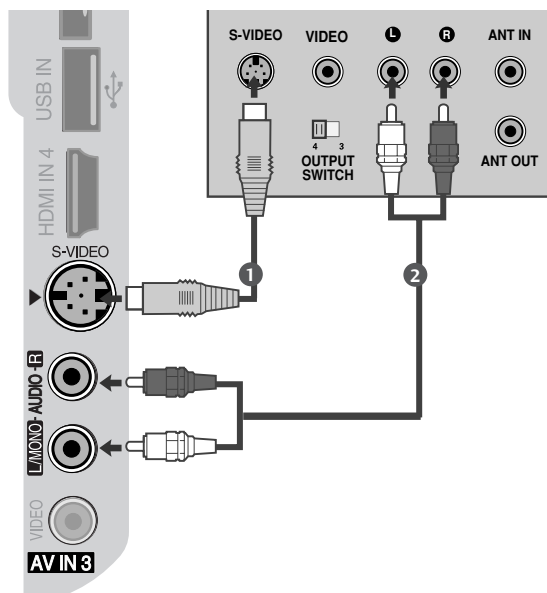

## VLOŽENIE MODULU CI

- Prezeranie zakódovaných (platených) služieb v digitálnom televíznom režime.
- Táto funkcia nie je dostupná pre všetky modely.

- 1 Podľa uvedeného obrázka vložte modul CI do OTVORU NA KARTU PCMCIA (Personal Computer Memory Card International Association).

Ďalšie informácie nájdete na str.49.

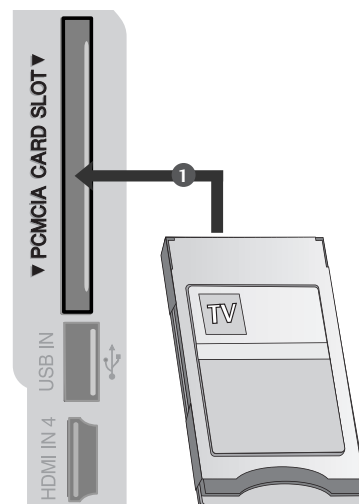



# NASTAVENIE DIGITÁLNEHO VÝSTUPNÉHO AUDIOKONEKTORA

Televízny zvuk odosielajte do externých audiozariadení pomocou digitálneho výstupného (optického) audiokonektora.

- 1 Jeden koniec optického kábla zapojte do digitálneho výstupného (optického) audiokonektora na televízore.
- 2 Druhý koniec optického kábla zapojte do digitálneho vstupného (optického) audiokonektora na audiozariadení.
- 3 V ponuke AUDIO vyberte možnosť „TV Speaker option – Off“ (Reproduktor televízora – vypnutý) (►str.96). Informácie o používaní nájdete v používateľskej príručke k externému audiozariadeniu.

## ⚠ UPOZORNENIE

- Nepozerajte sa do optického výstupného portu. Laserový lúč vám môže poškodiť zrak

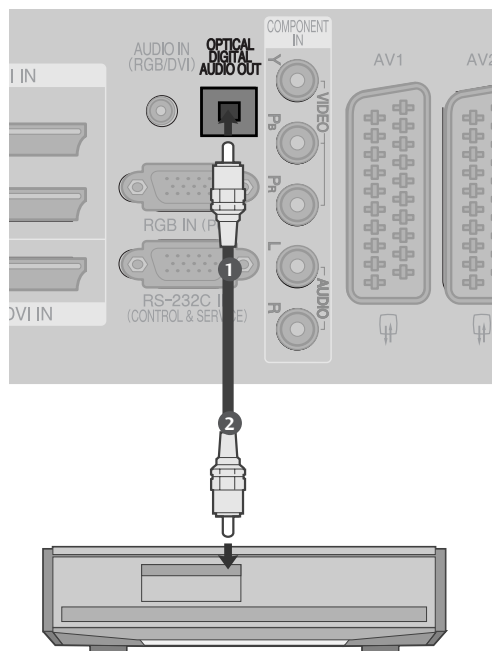

# NASTAVENIE EXTERNÝCH ZARIADENÍ

## NASTAVENIE ĎALŠÍCH ZDROJOV AV

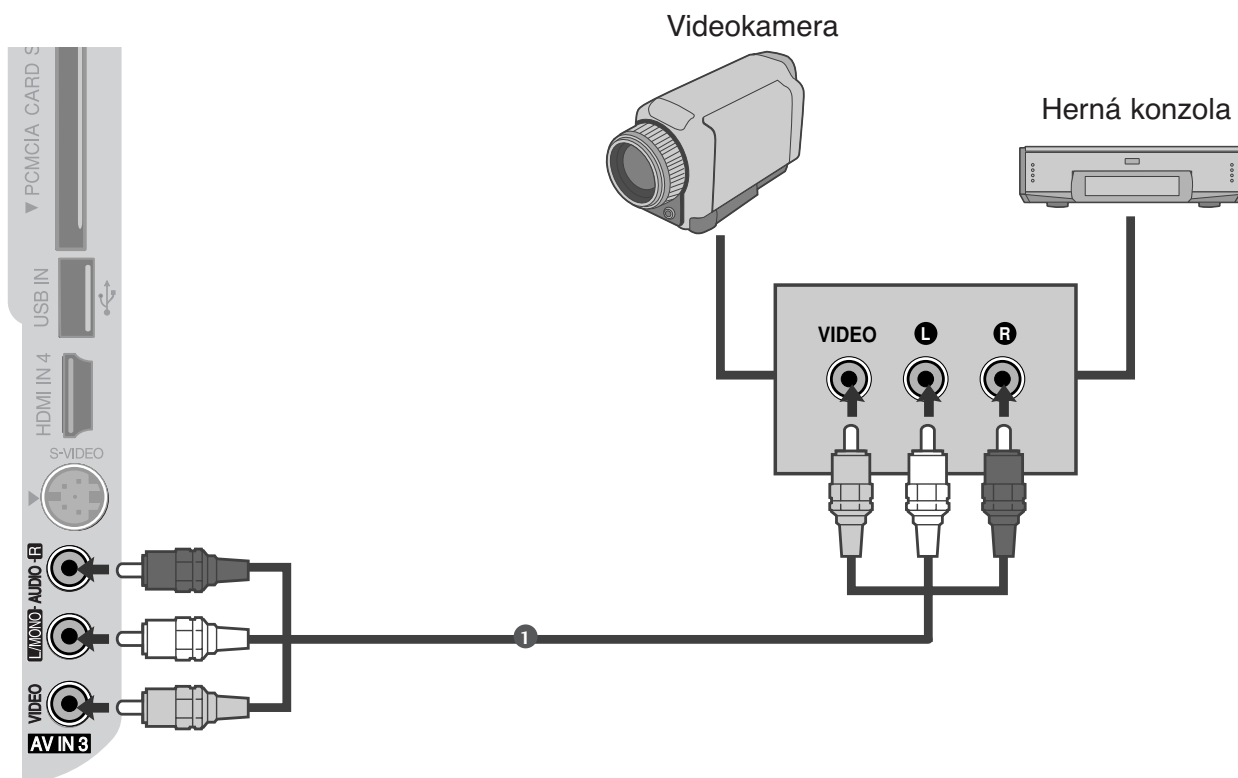

- 1 Spojte konektory **AUDIO/VIDEO** na televízore s VCR.Pripojte konektory podľa farby.(Video =žltá, Audio Left (vľavo)=biela a Audio Right (vpravo)=červená)
- 2 Tlačidlom INPUT na diaľkovom ovládaní vyberte vstupný zdroj **AV3** .
- 3 Začnite pracovať s príslušným externým zariadením.  
Postupujte podľa používateľskej príručky k externému zariadeniu.

# Nastavenie USB IN

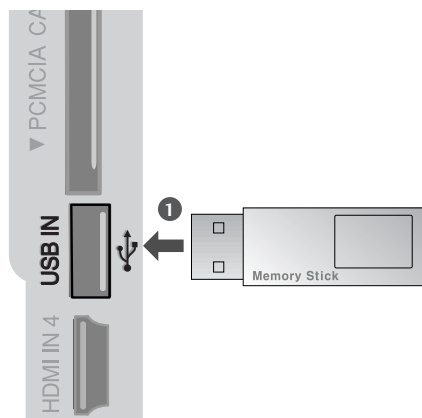

- 
- 1 Zariadenie USB pripojte do konektorov **USB IN** na bočnej časti televízora.  
.....
  - 2 Po pripojení konektorov **USB IN** použite funkciu **DVR** (Digitálny videorekordér). (► str. 64)
-

# NASTAVENIE EXTERNÝCH ZARIADENÍ

## NASTAVENIE PC

Tento TV poskytuje funkčnú schopnosť bez nastavovania, to znamená, že PC sa automaticky prispôsobí nastaveniu TV.

### PRIPOJOVANIE POMOCOU 15-KOLÍKOVÉHO KÁBLA D-SUB

- 1 Spojte výstup RGB prístroja PC so vstupom RGB (PC) na televízore.
- 2 Spojte audio výstupy PC so vstupnými konektormi **AUDIO IN (RGB/DVI)** na televízore.
- 3 Zapnite PC.
- 4 Zvoľte vstupný zdroj RGB použitím tlačidla **INPUT** na diaľkovom ovládači.

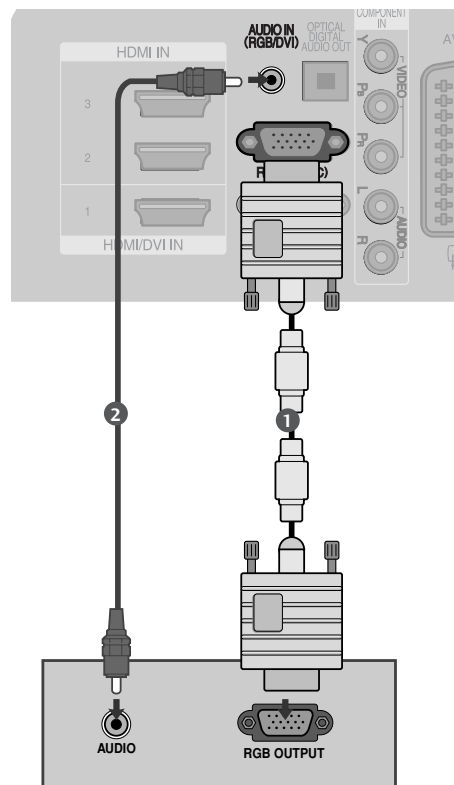

### Pripojenie pomocou kábla na prepojenie HDMI a DVI

- 1 Zapojte výstup DVI počítača do konektora **HDMI/DVI IN 1** na televízore.
- 2 Spojte audio výstupy PC so vstupnými konektormi **AUDIO IN (RGB/DVI)** na televízore.
- 3 Zapnite PC.
- 4 Zvoľte vstupný zdroj **HDMI1** použitím tlačidla **INPUT** na diaľkovom ovládači.

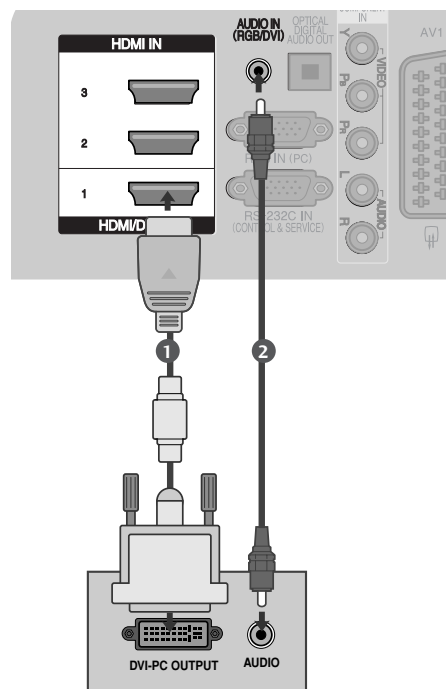

## Podporovaná rozlišovacia schopnosť

### Modely plazmových TV

režim RGB-PC, HDMI/DVI-PC

Rozlí šen	Horizontálna frekvencia (kHz)	Vertikálna frekvencia (Hz)
720x400	31,468	70,08
640x480	31,469	59,94
800x600	37,879	60,31
1024x768	48,363	60,00
1280x768	47,78	59,87
1360x768	47,72	59,80
1920x1080	66,587	59,934
1280x1024	63,98	60,02
1400x1050	65,317	59,979

režim HDMI/DVI-DTV

Rozlí šen	Horizontálna frekvencia (kHz)	Vertikálna frekvencia (Hz)
640x480	31,649	59,94
	31,469	60
720x480	31,47	59,94
	31,50	60
720x576	31,25	50,00
	37,50	50,00
1280x720	44,96	59,94
	45,00	60
1920x1080	28,125	50,00
	33,72	59,94
	33,75	60
	27,00	24,00
	33,750	30
	56,25	50,00
	67,433	59,94
	67,50	60

### Modely LCD TV

režim RGB-PC, HDMI/DVI-PC

Rozlí šen	Horizontálna frekvencia (kHz)	Vertikálna frekvencia (Hz)
720x400	31,468	70,08
640x480	31,469	59,94
800x600	37,879	60,31
1024x768	48,363	60,00
1280x768	47,78	59,87
1360x768	47,72	59,80
1920x1080	66,587	59,934
1280x1024	63,98	60,02
1400x1050	65,317	59,979

režim HDMI/DVI-DTV

Rozlí šen	Horizontálna frekvencia (kHz)	Vertikálna frekvencia (Hz)
640x480	31,649	59,94
	31,469	60
720x480	31,47	59,94
	31,50	60
720x576	31,25	50,00
	37,50	50,00
1280x720	44,96	50,94
	45,00	60
1920x1080	28,125	50,00
	33,72	59,94
	33,75	60
	27,00	24,00
	33,750	30
	56,25	50,00
	67,433	59,94
	67,50	60

# NASTAVENIE EXTERNÝCH ZARIADENÍ

## ! POZNÁMKA

- ▶ Aby ste mohli vychutnávať jasný obraz a zvuk, pripojte PC k televízoru.
- ▶ Vyhnite sa fixnému obrazu na obrazovke televízora počas dlhého časového obdobia. Fixný obraz sa môže stať trvale vtláčeným na obrazovku; len čo je to možné, používajte šetrič obrazovky.
- ▶ Spojte PC s portom RGB(PC) alebo HDMI IN(alebo HDMI/DVI IN) na televízore; príslušne zmeňte výstupné rozlíšenie na PC.
- ▶ Pri niektorých rozlíšeniach, zvislom monoskope, kontraste alebo jase sa môže v režime PC vyskytnúť šum. Potom zmeňte PC režim na iné rozlíšenie alebo zmeňte obnovovací kmitočet na iný kmitočet, prípadne nastavujte v ponukovom menu jas a kontrast, až kým nedosiahnete čistý obraz. Ak sa obnovovací kmitočet grafickej karty PC nedá zmeniť, zmeňte grafickú kartu PC alebo konzultujte problém s výrobcom grafickej karty PC.
- ▶ Synchronizačný vstup od horizontálnych a vertikálnych frekvencií je samostatný.
- ▶ Pripojte kábel z výstupného portu monitora počítača k portu RGB (PC) na televízore alebo signálový kábel z výstupného portu HDMI počítača k portu HDMI/DVI (alebo HDMI/DVI IN) na televízore.
- ▶ Spojte audio kábel z PC so vstupom AUDIO na televízore. (Audio káble nie sú súčasťou televízneho prijímača).
- ▶ Ak používate zvukovú kartu, nastavte zvuk počítača podľa potreby.
- ▶ Tento televízor využíva funkciu VESA Plug and Play. Televízor sprostredkúva počítačovému systému údaje na identifikáciu zobrazovacieho zariadenia (EDID) prostredníctvom protokolu DDC. Počítač sa pri používaní televízora nastaví automaticky.
- ▶ Protokol DDC je vopred nastavený na režim RGB (analogový výstup RGB), HDMI (digitálny výstup RGB).
- ▶ V prípade potreby zmeňte nastavenia funkcie Plug and Play.
- ▶ Ak grafická karta počítača nepodporuje súčasne analogový a digitálny výstup RGB, počítač na obrazovke televízora zobrazíte pripojením kábla iba do jedného portu – RGB alebo HDMI IN (alebo HDMI//DVI IN).
- ▶ Ak grafická karta počítača podporuje súčasne analogový aj digitálny výstup RGB, nastavte televízor na výstup RGB alebo HDMI (druhý režim televízor automaticky priradí funkcii Plug and Play).
- ▶ Ak do kábla DVI zapojíte konektor HDMI, režim DOS nemusí fungovať (závisí to od grafickej karty)
- ▶ Ak použijete príliš dlhý kábel RGB-PC, môže sa na obrazovke vyskytnúť šum. Odporúčame použiť kábel kratší ako 5m. Poskytuje najlepšiu kvalitu obrazu.
- ▶ Po pripojení zariadenia HDMI (1080 pixlov, viac ako 12 bitov) ku konektoru HDMI na bočnej strane sa môže obrazovka správať nezvyčajne.

## Nastavenie obrazovky v režime PC

### Obnovenie predvolených nastavení obrazovky

Návrat k predvoleným nastaveniam položiek Position (Poloha), Size (Veľkosť) a Phase (Fáza) naprogramovaným vo výrobe.

Táto funkcia funguje v nasledujúcom režime: RGB[PC].

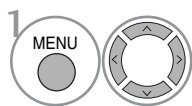
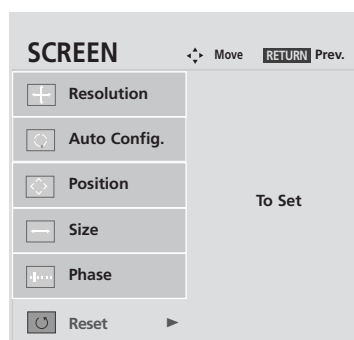
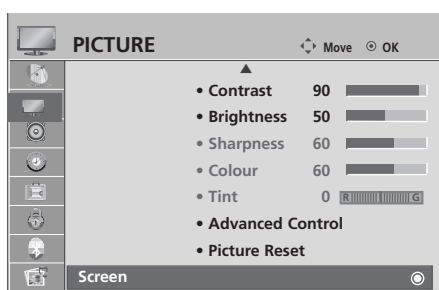

Vyberte možnosť **PICTURE** (OBRAZ).

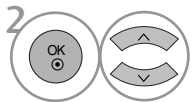

Vyberte možnosť **SCREEN** (OBRAZOVKA).

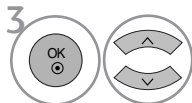

Vyberte možnosť **Reset** (Obnovenie).

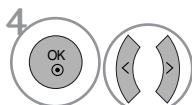

Vyberte možnosť **Yes** (Áno).

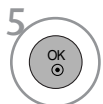

Aktivujte funkciu **Reset** (Obnovenie).

- Stlačením tlačidla **MENU** (PONUKA) sa vrátite do režimu normálneho sledovania televízie.
- Stlačením tlačidla **RETURN** (NÁVRAT) sa presuniete na predchádzajúcu obrazovku ponuky.

# NASTAVENIE EXTERNÝCH ZARIADENÍ

## Nastavenie položiek **Position** (Poloha obrazovky), **Size** (Veľkosť) a **Phase** (Fáza)

Ak po automatickom nastavení obraz nie je čistý a ak sa postavy stále chvejú, nastavte fázu obrazu ručne.

Táto funkcia funguje v nasledujúcom režime: RGB[PC].

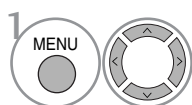
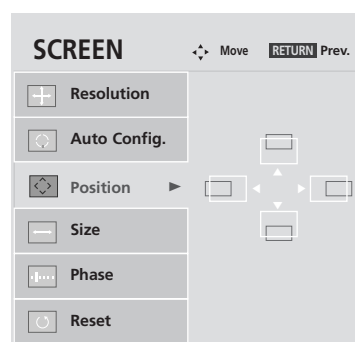
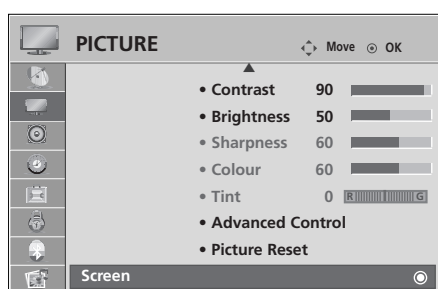

Vyberte možnosť **PICTURE** (OBRAZ).

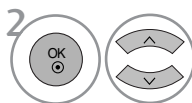

Vyberte možnosť **SCREEN** (OBRAZOVKA).

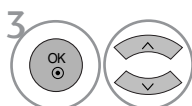

Vyberte možnosť **Position** (Poloha), **Size** (Veľkosť) alebo **Phase** (Fáza)

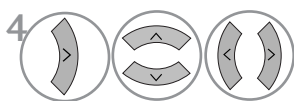

Vykonajte potrebné úpravy nastavení.

- Stlačením tlačidla **MENU** (PONUKA) sa vrátite do režimu normálneho sledovania televízie.
- Stlačením tlačidla **RETURN** (NÁVRAT) sa presuniete na predchádzajúcu obrazovku ponuky.









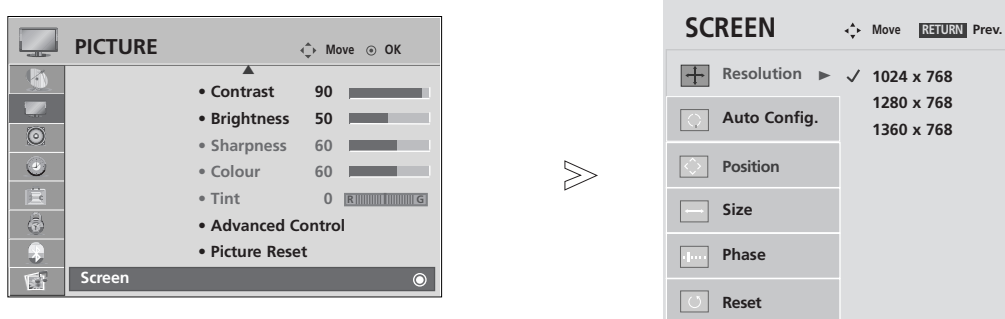

## Výber rozlíšenia

Ak chcete sledovať normálny obraz, rozlíšenie režimu RGB prispôsobte výberu režimu PC.

Táto funkcia funguje v nasledujúcom režime: RGB[PC].



- 1   Vyberte možnosť **PICTURE** (OBRAZ).
- 2   Vyberte možnosť **SCREEN** (OBRAZOVKA).
- 3   Vyberte možnosť **Resolution** (Rozlíšenie).
- 4   Vyberte požadované rozlíšenie.

- Stlačením tlačidla **MENU** (PONUKA) sa vrátite do režimu normálneho sledovania televízie.
- Stlačením tlačidla **RETURN** (NÁVRAT) sa presuniete na predchádzajúcu obrazovku ponuky.

# NASTAVENIE EXTERNÝCH ZARIADENÍ

## Automatické nastavenie (iba v režime RGB [PC])

Automaticky nastaví polohu obrazu a minimalizuje trasenie obrazu.

Ak nie je obraz ani po nastavení dobrý, televízor funguje správne, ale je potrebné ďalšie nastavenie.

### Automatická konfigurácia

Táto funkcia slúži na automatické nastavovanie polohy obrazu, hodín a sfázovania. Zobrazený obraz bude niekoľko sekúnd nestabilný, zatiaľ čo prebieha automatická konfigurácia.

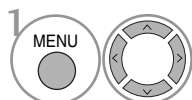
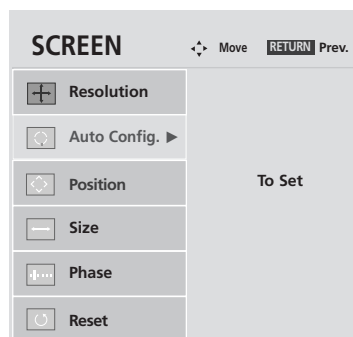
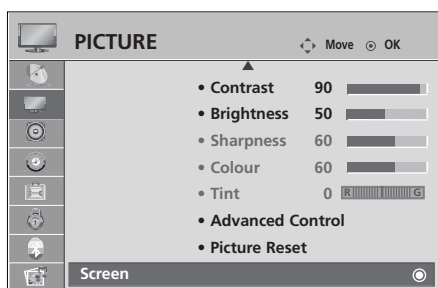

Vyberte možnosť **PICTURE** (OBRAZ).

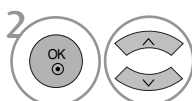

Vyberte možnosť **SCREEN** (OBRAZOVKA).

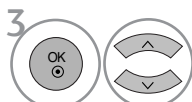

Vyberte možnosť **Auto config.** (Automatická konfigurácia).

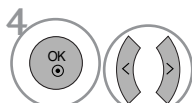

Vyberte možnosť **Yes** (Áno).



Aktivujte funkciu **Auto config.** (Automatická konfigurácia).

- Ak poloha obrazu nie je ešte správna, vyskúšajte automatické nastavenie znova
- Ak je v režime RGB (PC) po automatickom nastavení opäť potrebné nastaviť obraz, môžete nastaviť možnosť **Position** (Poloha), **Size** (Veľkosť) alebo **Phase** (Fáza).

- Stlačením tlačidla **MENU** (PONUKA) sa vrátite do režimu normálneho sledovania televízie.
- Stlačením tlačidla **RETURN** (NÁVRAT) sa presuniete na predchádzajúcu obrazovku ponuky.

## Inicializácia (reset pôvodného továrenského nastavenia)

Táto funkcia funguje v bežnom režime.  
Pre inicializovanie nastavenej hodnoty.

Keď je ponuka Lock System (Zamknutie systému) nastavená na možnosť On (Zapnuté), zobrazí sa správa so žiadosťou o zadanie hesla.

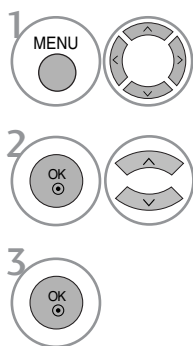
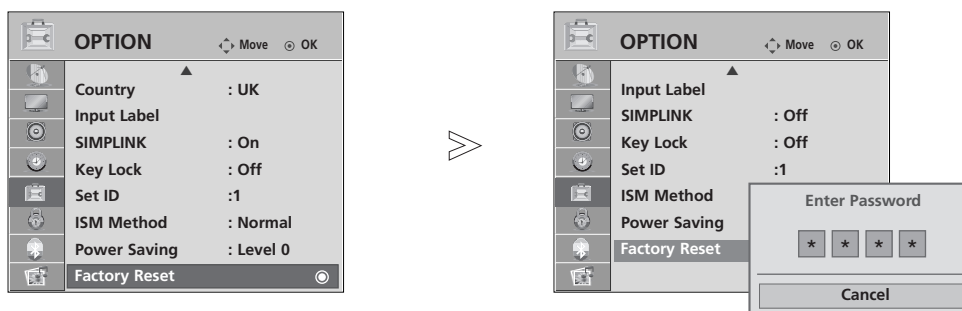

1 Vyberte možnosť **OPTION** (MOŽNOSŤ).

2 Vyberte možnosť **Factory Reset** (Výrobné nastavenia).

• Ak je ponuka **Lock System** (Zamknutie systému) nastavená na možnosť On (Zapnuté) a zabudli ste heslo, na diaľkovom ovládači stlačte kombináciu číslíc 7, 7, 7, 7.

- Stlačením tlačidla **MENU** (PONUKA) sa vrátite do režimu normálneho sledovania televízie.
- Stlačením tlačidla **RETURN** (NÁVRAT) sa presuniete na predchádzajúcu obrazovku ponuky.

# SLEDOVANIE TELEVÍZIE/OVLÁDANIE PROGRAMOV

## Funkcie tlačidiel diaľkového ovládania

Ko uporabljate daljinski upravljalnik, ga namerite v senzor za daljinski upravljalnik na televizorju.



- 1**
- MODE** V ýber pracovného režimu diaľkového ovládania.
  - POWER** Zapnutie a vypnutie televízora do pohotovostného režimu.
  - INPUT** Režim externého vstupu sa mení v pravidelnom intervale. Zapnutie a vypnutie televízora do pohotovostného režimu.
  - TV/RAD** Výber kanála Radio (Rádio), TV alebo DTV.

- Q. MENU (RYCHLÁ PONUKA)** Výber požadovaného zdroja rýchlej ponuky. (Aspect Ratio (Formát), Power Saving (Setrenie energiou) (plazmové televízory), Backlight (televízory LCD), Clear Voice (Čistý hlas), Picture Mode (Režim obrazu), Sound Mode (Režim zvuku), Audio (Zvuk), Sleep Timer (Casovač), USB Eject (Vysunutie USB).
- MENU** Otvorenie ponuky. Zruší všetky obrazovky OSD a vráti sa do režimu pozerania TV z ktorejkoľvek ponuky.
- GUIDE (SPRIEVODCA)** Zobrazuje prehľad programov.

- PALCOVÝ OVLÁDAC (hore/dole/vľavo/vpravo)** Umožňuje navigáciu v ponukách obrazovky a úpravu nastavení podľa vašej voľby.
- OK** Potvrdenie v ýberu alebo zobrazenie súčasného režimu.

- RETURN (EXIT) (NÁVRAT/UKOŇČIT)** Umožňuje používateľovi vrátiť sa o krok späť v interaktívnej aplikácii, sprievodcovi EPG alebo inej interaktívnej funkcii.
- INFO ⓘ** Zobrazuje informácie aktuálnej obrazovky.
- AV MODE (REŽIM AV)** Pomáha pri výbere a nastavení obrazu a zvuku pri pripájaní zariadení AV.

- Coloured buttons** Tlačidlá sa používajú na ovládanie teletextu (iba modely s **TELETEXTOM**) alebo na Úpravu **programu**.

- 2**
- Tlačidlá TELETEXTU** Tlačidlá sa používajú na zobrazenie teletextu. Ďalšie informácie nájdete v časti Teletext.
  - SUBTITLE (TITULKY)** V digitálnom režime zobrazí preferované titulky.
  - SIMPLINK** Pozrite si zoznam zariadení AV pripojených k televízoru. Prepnutím tohto tlačidla sa na obrazovke zobrazí ponuka Simplink.



**VOLUME +/-** Nastavenie hlasitosti.

**MARK(OZNAČIŤ)** Označenie a zrušenie označenia programov v ponuke USB.

**FAV** Zobrazenie vybratého obľúbeného programu.

**MUTE** Vypnutie alebo zapnutie zvuku.

**Programme** Výber programu.  
^ v

**O STRANU VYŠŠIENIŽŠIE); P** sun z jednej sady informácií na obrazovke na ďalšiu.

**Tlačidlá 0~9** Výber programu.  
Výber očíslovanej položky z ponuky .

**LIST** zobrazuje tabu ľku programov.

**Q.VIEW** Návrat k predošlému programu.

**Tlačidlá** Ovládanie ponuky SIMPLINK alebo USB (Photo List ovládania (Zoznam fotografií) a Music List (Zoznam hudby)).  
ponuky SIMPLINK/USB

### Vloženie batérií

- Na zadnej strane otvorte kryt priehradky na batérie.
- Vložte dve 1,5 V batérie typu AAA a správne nasmerujte póly (+ na +, -na -). Nekombinujte staré alebo použité batérie s novými.
- Zatvorte kryt.

# SLEDOVANIE TELEVÍZIE/OVLÁDANIE PROGRAMOV

## ZAPNUTIE TV

Po zapnutí vášho TV budete môcť využívať jeho vlastnosti.

- 1 Najprv správne pripojte sieťový kábel.  
V tomto okamihu sa TV prepne do úsporného režimu.
- 2 V úspornom režime zapnúť TV, stlačiť na TV tlačidlo  $\odot$  / I, INPUT, P  $\blacktriangle$   $\blacktriangledown$  (alebo P  $\wedge$   $\vee$ ) alebo na diaľkovom ovládači stlačiť tlačidlo **POWER**, INPUT, P  $\wedge$   $\vee$ , číslo (0~9) a potom zapnúť TV.

### Spustenie nastavenia

Ak sa po zapnutí televízora na obrazovke zobrazí ponuka na displeji OSD, môžete nastaviť možnosti Language (Jazyk), Select Mode (Výber režimu), Country (Krajina), Time Zone (Časové pásmo) a Auto programme tuning (Automatické ladenie programov).

#### POZNÁMKA:

- a. Ak v priebehu približne 40 sekúnd nestlačíte žiadne tlačidlo, automaticky zmizne.
- b. Stlačením tlačidla *RETURN* zmeníte aktuálny displej OSD na predchádzajúci displej OSD.
- c. V krajinách bez potvrdených štandardov vysielania DTV nemusia v závislosti od spôsobu vysielania DTV niektoré funkcie DTV fungovať.
- d. Režim Home (Doma) je optimálne nastavenie pre domácnosti. Tento režim je v televízore nastavený predvolene.
- e. Režim In Store (V obchode) je optimálne nastavenie pre obchody. Ak používateľ zmení nastavenia kvality obrazu, režim In Store (V obchode) po určitom čase spustí produkt s hodnotami kvality obrazu, ktoré nastavil výrobca.
- f. Režim (Home (Doma), In Store (V obchode)) možno zmeniť výberom ponuky OPTION (MOŽNOSTI) a položky Factory Reset (Výrobné nastavenia).
- g. Režim In store (V obchode) je optimálnym nastavením na vysielanie v obchodoch. V režime In store (V obchode) sa nastaví kvalita obrazu televízora a po určitom čase sa zapne funkcia TruMotion Demo. (Iba modely 37/42/47/52LG70\*\*.)

## V ýber programu

- 1 Číslo programu vyberiete pomocou tlačidla P  $\wedge$   $\vee$  alebo tlačidiel **ČÍSEL**.

## Nastavenie hlasitosti

- 1 Hlasitosť nastavíte pomocou tlačidla  $\triangleleft$  + alebo -.

Ak chcete vypnúť zvuk, stlačte tlačidlo **MUTE**.

Zvuk opäť zapnete stlačením tlačidla **MUTE**,  $\triangleleft$  + alebo - alebo.

# RÝCHLA PONUKA

Váš OSD (On Screen Display, t.j. ponukové menu na obrazovke) sa môže trochu odlišovať od ukážok v tomto návode.

Ponuka Q.Menu (Rýchla ponuka) obsahuje funkcie, ktoré môžu používatelia často používať.

- **Aspect Ratio** (Formát): Nastavenie požadovaného formátu obrazu.  
V ponuke Aspect Ratio (Formát) vyberte pre nastavenie Zoom Setting (Nastavenie priblíženia) možnosť 14:9, Zoom1 (Priblíženie 1) alebo Zoom2 (Priblíženie 2). Po nastavení možnosti Zoom Setting (Nastavenie priblíženia) sa opäť zobrazí ponuka Q.Menu (Rýchla ponuka).
- **Power Saving** (Šetrenie energiou) (len pri plazmových televízoroch): Nastavenie jasú obrazovky na zníženie spotreby energie televízora.
- **Backlight** (len pri televízoroch LCD): Nastavenie jasú obrazovky. Obnovenie predvoleného nastavenia jasú zmenou zdroja režimu.
- **Clear Voice** (Čistý hlas): Odlíšenie rozsahu zvuku ľudskej reči od ostatných zvukov pomáha používateľom lepšie počuť ľudské hlasy.
- **Picture Mode** (Režim obrazu): Výber požadovaného režimu obrazu.
- **Sound Mode** (Režim zvuku): Táto funkcia slúži na automatické nastavenie najvhodnejšej zvukovej kombinácie pre sledovaný obraz. Vyberte požadovaný režim zvuku.
- **Audio** (Zvuk): Výber výstupu zvuku.
- **Sleep Timer** (Časovač vypnutia): Nastavenie časovača vypnutia.
- **USB Eject** (Vysunutie USB): Ak chcete vysunúť zariadenie USB, vyberte možnosť USB Eject (Vysunutie USB).

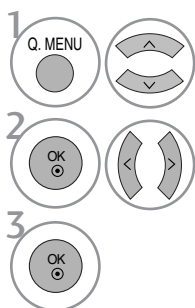
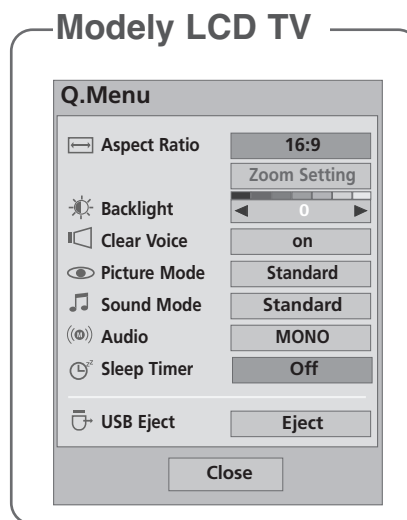
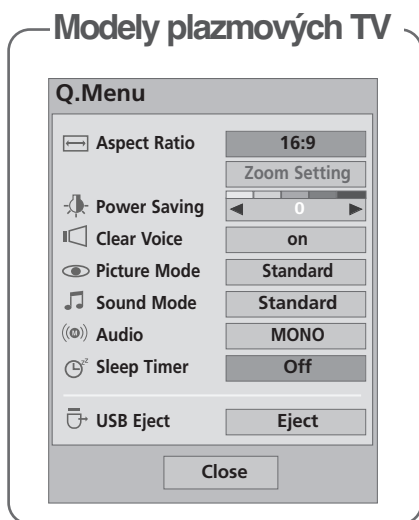

Zobrazte jednotlivé ponuky.

alebo Vyberte požadovaný zdroj.

- Stlačením tlačidla **Q.MENU** (RÝCHLA PONUKA) sa vrátite do režimu normálneho sledovania televízie.
- Stlačením tlačidla **RETURN** (NÁVRAT) sa presuniete na predchádzajúcu obrazovku ponuky.

# SLEDOVANIE TELEVÍZIE/OVLÁDANIE PROGRAMOV

## VOĽBA A NASTAVENIE PONÚK NA OBRAZOVKE

Váš OSD (On Screen Display, t.j. ponukové menu na obrazovke) sa môže trochu odlišovať od ukážok v tomto návode.

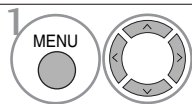
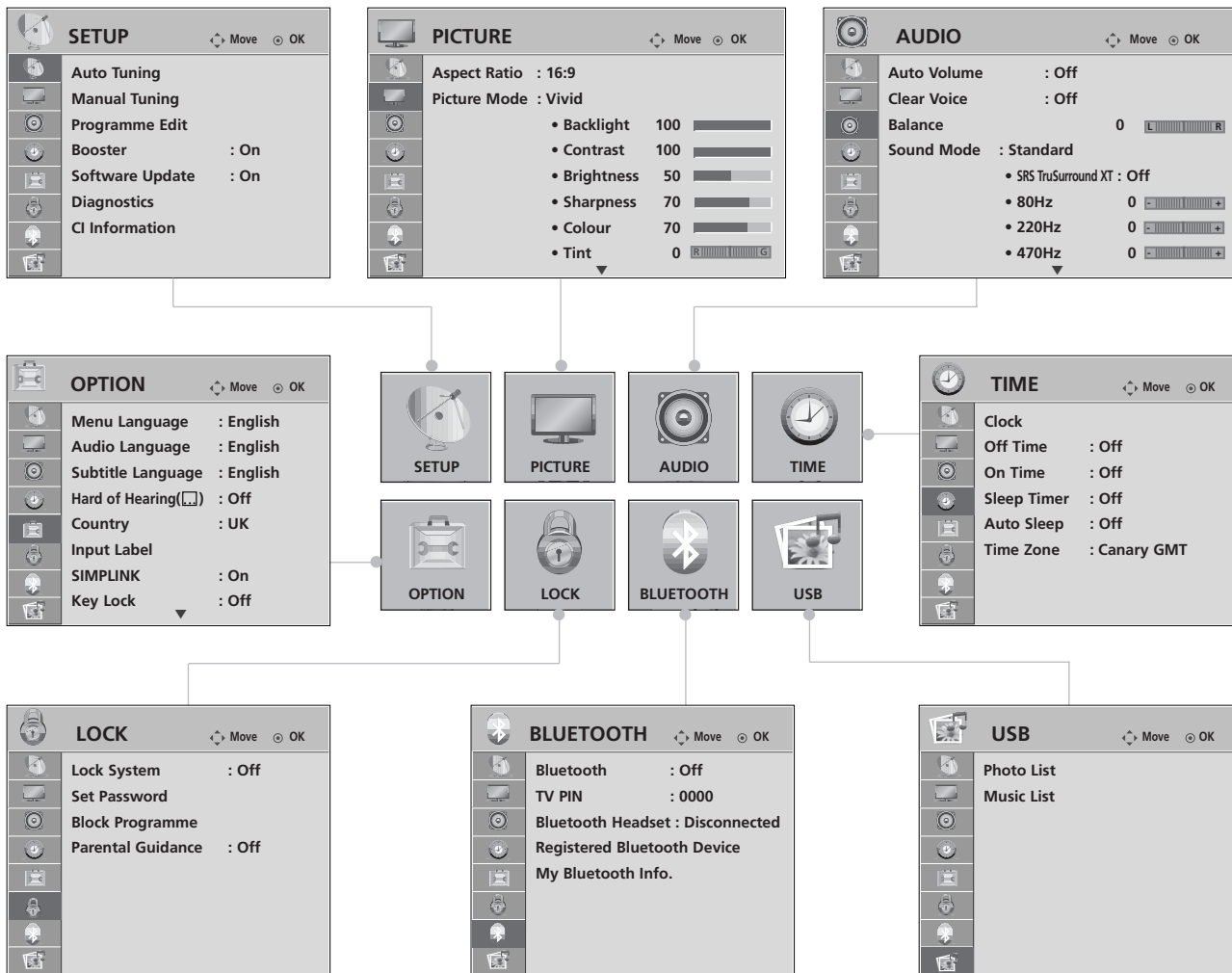

1 Zobrazte jednotlivé ponuky.

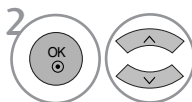

2 Vyberte položku ponuky.



3 Prejdite na kontextovú ponuku.

- Stlačením tlačidla **MENU** (PONUKA) sa vrátite do režimu normálneho sledovania televízie.
- Stlačením tlačidla **RETURN** (NÁVRAT) sa presuniete na predchádzajúcu obrazovku ponuky.

### ! POZNÁMKA

- ▶ Možnosti **ISM Method** (Metóda ISM) a **Power Saving** (Šetrenie energiou) sú dostupné len pri plazmových televízoroch.
- ▶ Funkcie **Backlight** (Podsvietenie), **Power Indicator** (Kontrolka napájania), **TruMotion**, **TruMotion Demo**, **Simple Manual** (Jednoduchá príručka) možno používať iba v modeloch televízorov LCD.
- ▶ Možnosť **TruMotion**, **TruMotion Demo** (Ukážka TruMotion) je dostupná len pri modeloch 37/42/47/52LG70\*\*.
- ▶ Možnosti **CI Information** (Informácie o rozhraní CI) a **Booster** (Zosilňovač) nie sú dostupné v analogovom režime.



# NASTAVENIE TELEVÍZNYCH STANÍC

Pomocou tejto funkcie môžete automaticky vyhľadať a uložiť všetky programy.

Ak spustíte automatické vyhľadávanie programov, všetky predtým uložené informácie o službách sa vymažú.

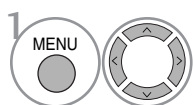
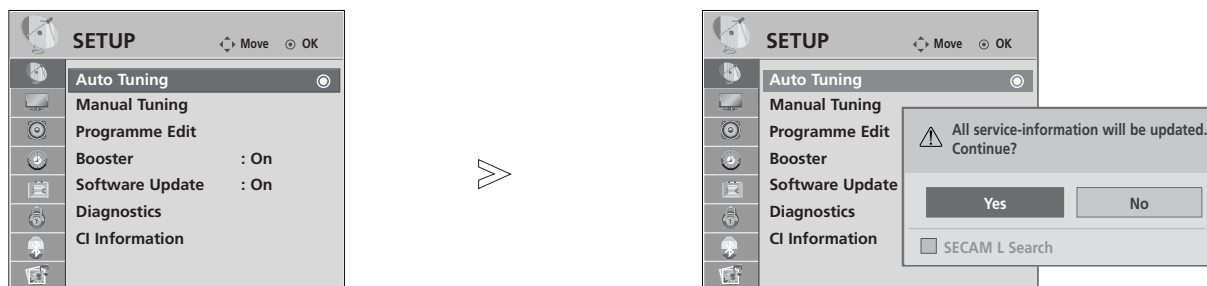

Vyberte možnosť **SETUP** (NASTAVENIE).

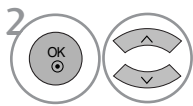

Vyberte možnosť **Auto Tuning** (Automatické ladenie).

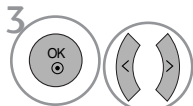

Vyberte možnosť **Yes** (Áno).



Aktivujte funkciu **Auto tuning** (Automatické ladenie).

- Pomocou tlačidiel ČÍSEL zadajte v ponuke Lock System 'On' (Zamknutie systému zapnuté) štvormiestne heslo.
- Ak chcete nechať funkciu automatického ladenia zapnutú, pomocou tlačidiel < > vyberte možnosť YES (ÁNO). Potom stlačte tlačidlo OK. Ak chcete funkciu vypnúť, vyberte možnosť N

- Stlačením tlačidla **MENU** (PONUKA) sa vrátite do režimu normálneho sledovania televízie.
- Stlačením tlačidla **RETURN** (NÁVRAT) sa presuniete na predchádzajúcu obrazovku ponuky.

# SLEDOVANIE TELEVÍZIE/OVLÁDANIE PROGRAMOV

## MANUÁLNE LADENIE PROGRAMOV (V DIGITÁLNO M REŽIME)

Funkcia manuálneho ladenia programov umožňuje manuálne pridať program do zoznamu programov.

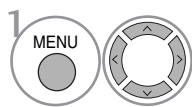
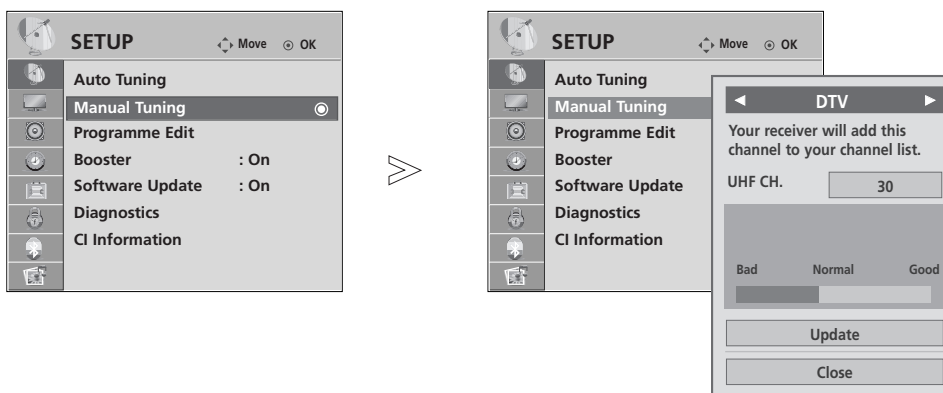

Vyberte možnosť **SETUP** (NASTAVENIE).

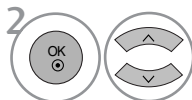

Vyberte možnosť **Manual Tuning** (Manuálne ladenie).

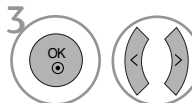

Vyberte možnosť **DTV**.

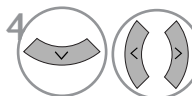

Vyberte požadované číslo kanála.







• Pomocou tlačidiel ČÍSEL zadajte v ponuke Lock System 'On' (Zamknutie systému zapnuté) štvormiestne heslo.

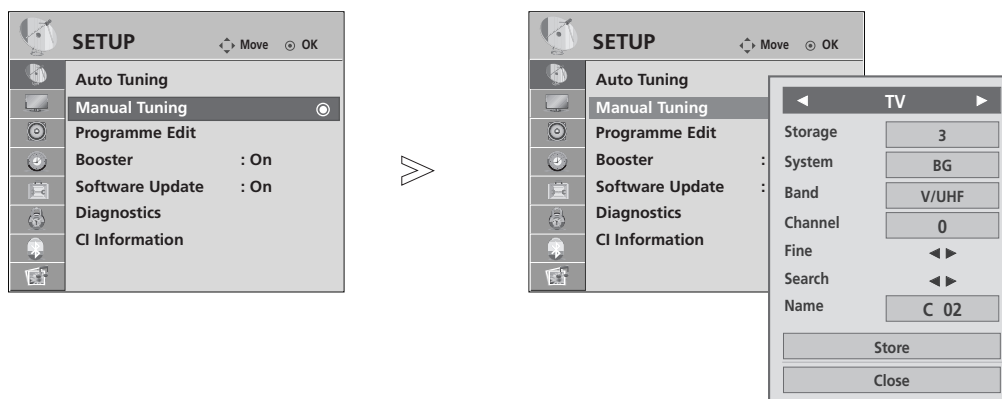

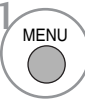

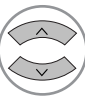
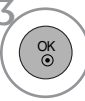
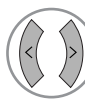

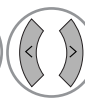
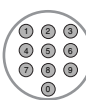
- Stlačením tlačidla **MENU** (PONUKA) sa vrátite do režimu normálneho sledovania televízie.
- Stlačením tlačidla **RETURN** (NÁVRAT) sa presuniete na predchádzajúcu obrazovku ponuky.

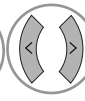
# MANUÁLNE LADENIE PROGRAMOV (V ANALÓGOVOM REŽIME)

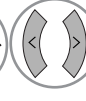
Tento spôsob ladenia Vám umožňuje ručne naladiť stanice a uložiť ich v pamäti vo vami zvolenom poradí.

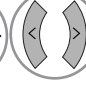
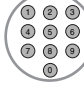

- 1   Vyberte možnosť **SETUP** (NASTAVENIE).
- 2   Vyberte možnosť **Manual Tuning** (Manuálne ladenie).
- 3   Vyberte možnosť **TV**.
- 4   alebo  Vyberte požadované číslo programu.
- 5   Vyberte normu televízora pomocou možnosti **System** (Systém).

- 6   Vyberte pásmo **V/UHF** alebo **Cable** (Káblová televízia).
- 7   alebo  Vyberte požadované číslo kanála.
- 8   Spustíte vyhľadávanie.
- 9   Vyberte možnosť **Store** (Uložiť).

- Stlačením tlačidla **MENU** (PONUKA) sa vrátite do režimu normálneho sledovania televízie.
- Stlačením tlačidla **RETURN** (NÁVRAT) sa presuniete na predchádzajúcu obrazovku ponuky.

- Pomocou tlačidiel ČÍSEL zadajte v ponuke Lock System 'On' (Zamknutie systému zapnuté) štvormiestne heslo.
- **L** : SECAM L/L' (Francúzsko)
- **BG** : PAL B/G, SECAM B/G (Európa/Východná Európa /Ázia/Nový Zéland/Stredný východ/Afrika/Austrália)
- **I** : PAL I/II (Veľká Británia/Írsko/Hongkong/Južná Afrika)
- **DK** : PAL D/K, SECAM D/K (Východná Európa/Čína/Afrika/CIS)
- Ak chcete uložiť ďalší kanál, zopakujte kroky 4 až 9.

# SLEDOVANIE TELEVÍZIE/OVLÁDANIE PROGRAMOV

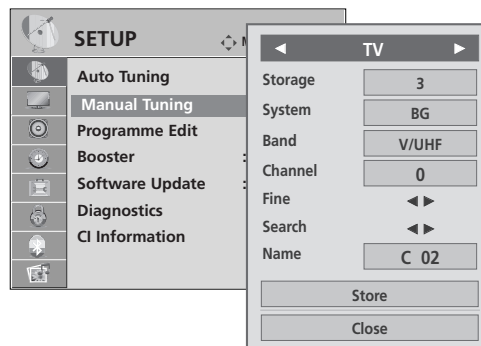
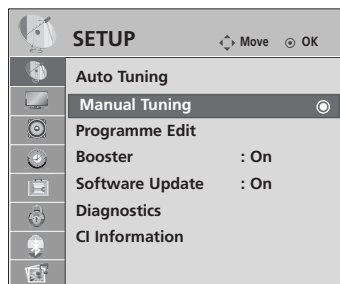

## ■ Pomenovanie stanice

Každú stanicu môžete tiež pomenovať piatimi znakmi.

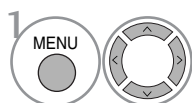

Vyberte možnosť **SETUP** (NASTAVENIE).

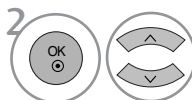

Vyberte možnosť **Manual Tuning** (Manuálne ladenie).

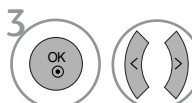

Vyberte možnosť **TV**.

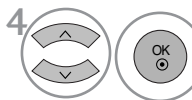

Vyberte možnosť **Name** (Názov).

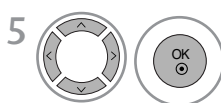

Vyberte pozíciu, potom vyberte druhý znak a tak ďalej. Môžete použiť písmená od A do Z, číslice od 0 do 9, znaky +/- a medzeru.

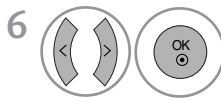

Vyberte možnosť **Close** (Zatvoriť).

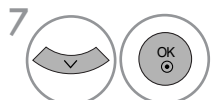

Vyberte možnosť **Store** (Uložiť).

## ■ Jemné ladenie

Jemné ladenie je obvyčajne potrebné len pri slabom prijíme.

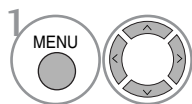

Vyberte možnosť **SETUP** (NASTAVENIE).

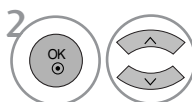

Vyberte možnosť **Manual Tuning** (Manuálne ladenie).

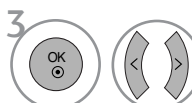

Vyberte možnosť **TV**.



Vyberte možnosť **Fine** (Spresniť)



Spresnite naladenie kanála a získajte vyššiu kvalitu obrazu a zvuku.

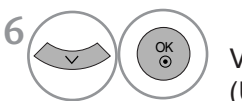

Vyberte možnosť **Store** (Uložiť).

- Stlačením tlačidla **MENU** (PONUKA) sa vrátite do režimu normálneho sledovania televízie.
- Stlačením tlačidla **RETURN** (NÁVRAT) sa presuniete na predchádzajúcu obrazovku ponuky.

# EDITÁCIA PROGRAMU

Keď sa niektoré číslo programu preskočí, znamená to, že ho počas sledovania televízie nebudete môcť vybrať pomocou tlačidiel P ^ v .

Ak chcete vybrať vynechaný kanál, pomocou tlačidiel ČÍSEL priamo zadajte číslo príslušného programu alebo ho vyberte v ponuke Programme edit (Úprava programu).

Táto funkcia umožňuje preskočiť uložené programy

V niektorých krajinách je dostupná funkcia odstránenia čísla programu pomocou ŽLTÉHO tlačidla.

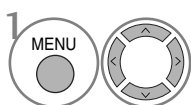
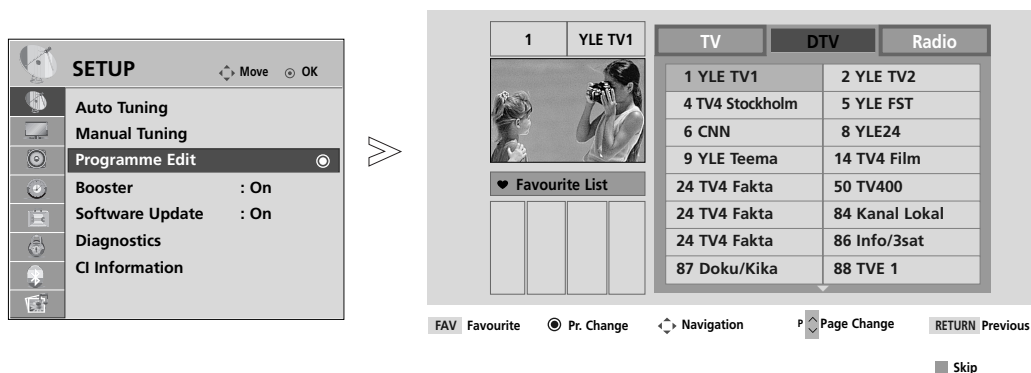

Vyberte možnosť **SETUP** (NASTAVENIE).

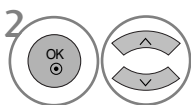

Vyberte možnosť **Programme Edit** (Úprava programu).

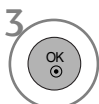

Aktivujte režim **Programme Edit** (Úprava programu).



Vyberte program, ktorý chcete uložiť alebo vynechať.

• Pomocou tlačidiel ČÍSEL zadajte v ponuke Lock System 'On' (Zamknutie systému zapnuté) štvormiestne heslo.

- Stlačením tlačidla **MENU** (PONUKA) sa vrátite do režimu normálneho sledovania televízie.
- Stlačením tlačidla **RETURN** (NÁVRAT) sa presuniete na predchádzajúcu obrazovku ponuky.

# SLEDOVANIE TELEVÍZIE/OVLÁDANIE PROGRAMOV

## (V REŽIME DTV/RÁDIO)

### ■ Preskočenie čísla programu



1 Vyberte číslo programu, ktorý chcete vynechať.



2 Farba čísla vynechaného programu na zmení na modrú.



3 Uvoľnite vynechaný program.

- Preskočenie programu znamená, že ho nebudete môcť zvoliť pomocou tlačidiel **P** ^ v počas sledovania televízie.
- Ak chcete vybrať vynechaný kanál, pomocou tlačidiel **ČÍSEL** priamo zadajte číslo príslušného programu alebo ho vyberte v ponuke Programme edit (Úprava programu) alebo EPG.

### ■ Výber obľúbeného programu



1 Vyberte číslo obľúbeného programu.

- Vybratý program sa automaticky zaradí do zoznamu obľúbených programov.

## V REŽIME TV



Táto funkcia Vám umožňuje uložené programy mazať a preskakovať. Môžete tiež presúvať niektoré kanály a použiť iné čísla programov.

### ■ Auto Sort (Automatické zoradenie)

- 1  ZELENÁ Spustíte funkciu Auto Sort (Automatické zoradenie).





• Po aktivovaní funkcie Auto Sort (Automatické zoradenie) už programy nemôžete upravovať.

### ■ Mazanie programu



- 1  Vyberte číslo programu, ktorý chcete odstrániť.
- 2  ČERVENÁ Farba čísla odstráneného programu na zmení na červenú.
- 3  ČERVENÁ Uvoľnite odstránený program.

• Zvolený program bol vymazaný, v šetky nasledujúce boli posunuté o jednu pozíciu späť.

### ■ Presúvanie programu



- 1  Vyberte číslo programu, ktorý chcete presunúť.
- 2  ŽLTÁ  Farba čísla presunutého programu na zmení na ŽLTÚ.
- 3  ŽLTÁ Uvoľnite presunutý program.

### ■ Preskočenie čísla programu

- 1  Vyberte číslo programu, ktorý chcete vynechať.
- 2  MODRÁ Farba čísla vynechaného programu na zmení na modrú.
- 3  MODRÁ Uvoľnite vynechaný program.

• Preskočenie programu znamená, že ho nebudete môcť zvoliť pomocou tlačidiel  $\uparrow$   $\downarrow$  počas sledovania televízie.  
• Ak chcete vybrať vynechaný kanál, pomocou tlačidiel ČÍSEL priamo zadajte číslo príslušného programu alebo ho vyberte v ponuke Programme edit (Úprava programu) alebo EPG.

### ■ Výber obľúbeného programu

- 1   Vyberte číslo obľúbeného programu.

• Vybratý program sa pridá do zoznamu obľúbených programov.





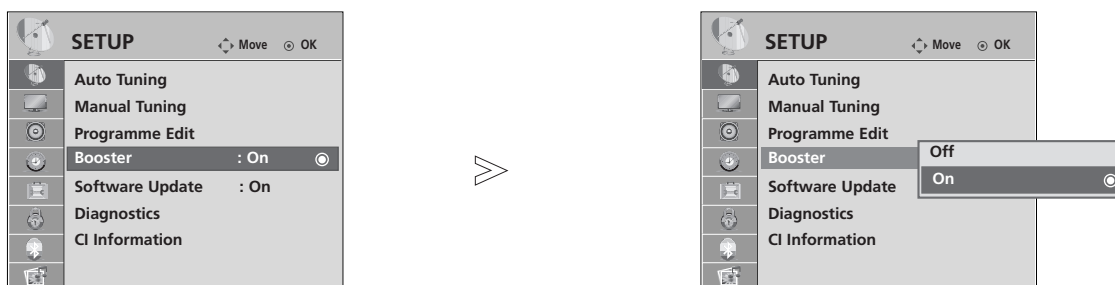

# SLEDOVANIE TELEVÍZIE/OVLÁDANIE PROGRAMOV

## BOOSTER (V DIGITÁLNOH REŽIME)

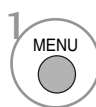
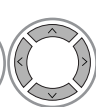
Ak je príjem slabý, možnosť Booster (Zosilňovač) nastavte na hodnotu On (Zapnuté).

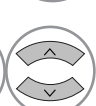
Keď je signál silný, vyberte položku Off (Vypnuté).



-   Vyberte možnosť **SETUP** (NASTAVENIE).
-   Vyberte možnosť **Booster** (Zosilňovač).
-   Vyberte možnosť **On** (Zapnuté) alebo **Off** (Vypnuté).
-  Uložte nastavenie.

- Stlačením tlačidla **MENU** (PONUKA) sa vrátite do režimu normálneho sledovania televízie.
- Stlačením tlačidla **RETURN** (NÁVRAT) sa presuniete na predchádzajúcu obrazovku ponuky.



# AKTUALIZÁCIA SOFTVÉRU

Aktualizácia softvéru (Software Update) predstavuje softvér, ktorý možno prevziať prostredníctvom digitálneho terestriálneho systému.

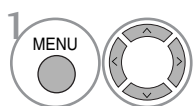
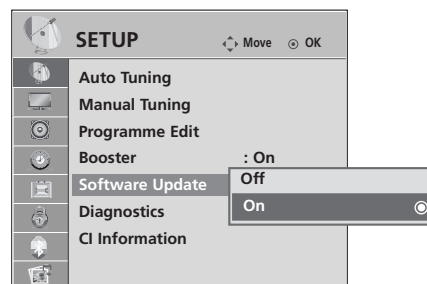
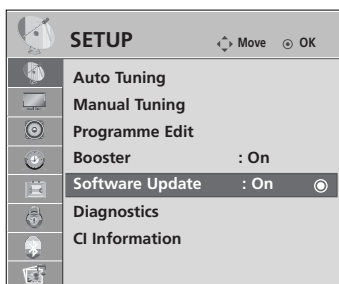

1 Vyberte možnosť **SETUP** (NASTAVENIE).

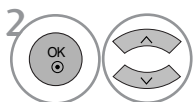

2 Vyberte možnosť Software Update (Aktualizácia softvéru).

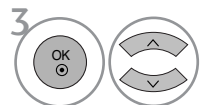

3 Vyberte možnosť **On** (Zapnuté) alebo **Off** (Vypnuté).

• Ak vyberiete možnosť On (Zapnutá), zobrazí sa okno s upozornením pre používateľa, že sa našiel nový softvér.



4 Uložte nastavenie.

## \* Nastavenie funkcie „Software Update“ (Aktualizácia softvéru)

Po prenose informácií o aktualizovanom digitálnom softvéri sa môže na televíznej obrazovke zobrazíť nasledujúca ponuka.

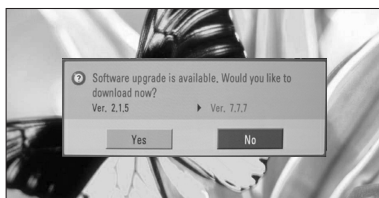

Keď je ponuka Software Update (Aktualizácia softvéru) nastavená na možnosť Off (Vypnutá), zobrazí sa správa so žiadosťou, aby ste ju nastavili na možnosť On (Zapnutá).

Keď sa zobrazí tento obrázok, pomocou tlačidla < > vyberte možnosť YES (ÁNO).

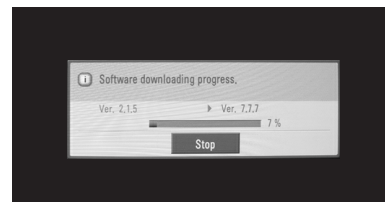

Preberanie sa spustí po vypnutí televízora.

Ak počas aktualizácie televízor zapnete, zobrazí sa priebežný stav.

Po dokončení aktualizácie softvéru sa systém reštartuje.

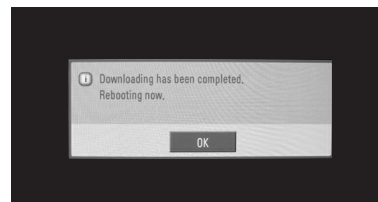

### - Počas aktualizácie softvéru nezabudnite, že:

- Napájanie televízora sa nesmie prerušiť
- Televízor nesmiete vypnúť.
- Nesmiete odpojiť anténu
- Po aktualizácii softvéru môžete potvrdiť verziu aktualizovaného softvéru v ponuke Diagnostics (Diagnostics).

# SLEDOVANIE TELEVÍZIE/OVLÁDANIE PROGRAMOV

## DIAGNOSTICS (DIAGNOSTIKA)

Táto funkcia umožňuje sledovať informácie o výrobcovi, modeli/type produktu, sériovom čísle a verzii softvéru.

Zobrazujú sa informácie o naladenom multiplexeri a intenzite signálu.

Zobrazujú sa informácie o signáli a servisný názov vybraného multiplexera.

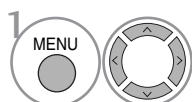
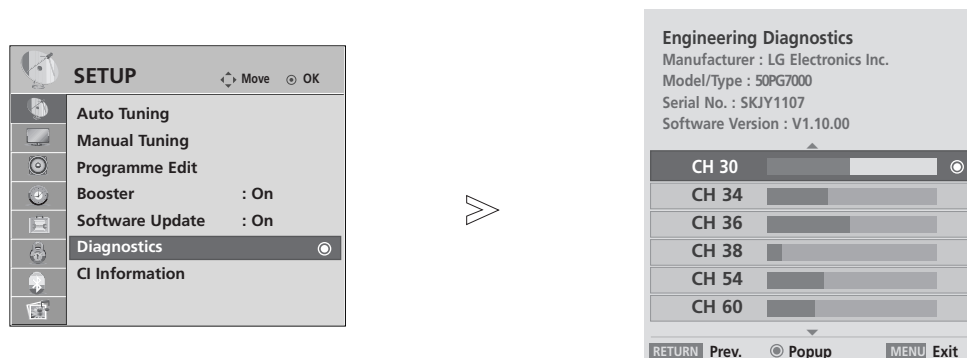

1 Vyberte možnosť **SETUP** (NASTAVENIE).

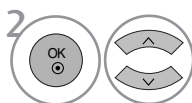

2 Vyberte možnosť Diagnostics (Diagnostika).



3 Zobrazenie informácií Manufacturer (Výrobca), Model/Type (Model/Typ), Serial Number (Sériové číslo) a Software Version (Verzia softvéru).

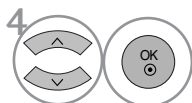

4 Zobrazenie informácií o kanáloch.

- Stlačením tlačidla **MENU** (PONUKA) sa vrátite do režimu normálneho sledovania televízie.
- Stlačením tlačidla **RETURN** (NÁVRAT) sa presuniete na predchádzajúcu obrazovku ponuky.

# INFORMÁCIE O ROZHRAŇÍ CI (ŠTANDARDNÉ ROZHRAŇIE)

Táto funkcia umožňuje sledovať zakódované (platené) programy. Ak vyberiete modul CI, nemôžete sledovať platené programy. Keď sa modul CI nachádza v príslušnom otvore, k dispozícii je ponuka modulu. Ak si chcete zakúpiť modul a kartu smart card, obráťte sa na svojho predajcu. Modu CI nekladajte a nevyberajte z televízora príliš často. Môže to spôsobiť problémy. Po vložení modulu CI a následnom zapnutí televízora často nepočuť žiadny zvuk.

Používanie modulu CI a karty smart card môže spôsobiť, že obraz je veľmi neprirodzený.

Funkciu CI (Common Interface (Štandardné rozhranie)) možno nebudete môcť používať v niektorých krajinách v závislosti od vysielacích podmienok.

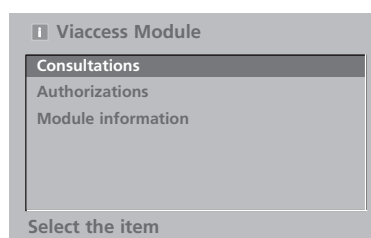
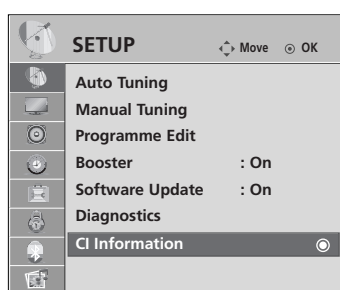

- Tento displej OSD slúži len na ilustráciu. Možnosti ponuky a formát obrazovky sa líšia v závislosti od poskytovateľa platených digitálnych služieb.
- Ponuku CI (Common Interface (Štandardné rozhranie)) na obrazovke a príslušnú službu môže zmeniť váš predajca.

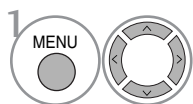

1 Vyberte možnosť **SETUP** (NASTAVENIE).

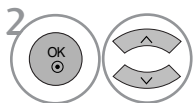

2 Vyberte možnosť CI Information (Informácie o rozhraní CI).

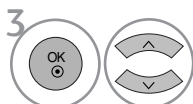

3 Vyberte požadovanú položku: Module information (Informácie o module), informácie o karte smart card, jazyku, preberaní softvéru atď.

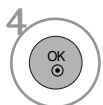

- Stlačením tlačidla **MENU** (PONUKA) sa vrátite do režimu normálneho sledovania televízie.
- Stlačením tlačidla **RETURN** (NÁVRAT) sa presuniete na predchádzajúcu obrazovku ponuky.

# SLEDOVANIE TELEVÍZIE/OVLÁDANIE PROGRAMOV

## VYVOLANIE TABU ĽKY PROGRAMOV

Programy uložené v pamäti môžete prezerat' a kontrolovať zobrazením tabu ľky programov

### Krátky slovník

 Zobrazuje sa v prípade zamknutého programu.



### ■ Zobrazenie tabu ľky programov



Zobrazenie zoznamu **PROGRAMME LIST** (ZOZNAM PROGRAMOV).

- Môžete tu nájsť modro vypísané programy. Tie boli upravené v režime editácia programu.
- Ako je vidieť z čísel na obrázku, k niektorým programom neboli priradené mená.

### ■ Voľba programu v tabuľke programov



Vyberte program.

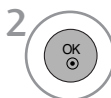

Prepnite sa na vybrané číslo programu.



Pri práve sledovanom programe sa režim zmení z TV na DTV a potom na Radio (Rádio).

### ■ Listovanie tabuľkou programov

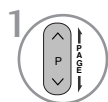

Listovanie stránkami.



Návrat do režimu normálneho sledovania televízie.

### ■ Zobrazenie tabuľky obľúbených programov



Zobrazenie tabuľky Favourite Programme (Obľúbené programy).

# INPUT LIST (ZOZNAM VSTUPOV)

Signály HDMI a AV1, 2 (SCART) možno rozpoznať pomocou detekčného kolíka a preto ich možno aktivovať len vtedy, keď externé zariadenie potvrdí napätie.

Pomocou tlačidla **TV/RAD** sa môžete v režime DTV/RÁDIO/TV prepínať medzi externým vstupom, rádiovým vstupom a naposledy sledovaným programom.

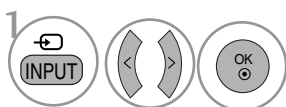
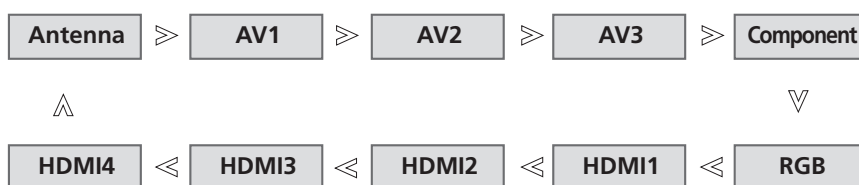

Vyberte vstupný zdroj.

- **Antenna** (Anténa): Túto možnosť vyberte pri sledovaní v režime DTV/TV.
- **AV1, AV2, AV3**: Túto možnosť vyberte pri sledovaní videorekordéra alebo externého zariadenia.
- **Component** (Komponent): Túto možnosť vyberte, ak používanie prehrávača diskov DVD alebo digitálneho káblového prijímača závisí od konektora.
- **RGB**: Túto možnosť vyberte, ak používanie počítača závisí od konektora.
- **HDMI1, HDMI2, HDMI3, HDMI4**: Túto možnosť vyberte, ak používanie prehrávača diskov DVD, počítača alebo digitálneho káblového prijímača závisí od konektora.

# SLEDOVANIE TELEVÍZIE/OVLÁDANIE PROGRAMOV



Funguje len so zariadením s logom SIMPLINK. Skontrolujte či má logó SIMPLINK.

Ak produkt používate s inými produktmi vybavenými funkciou HDMI-CEC, nemusí fungovať správne.

Táto funkcia umožňuje ovládať a prehrávať obsah na zariadeniach AV pripojených k televízoru káblom HDMI bez použitia ďalších káblov a nastavení.

Ak nechcete využívať ponuku SIMPLINK, vyberte možnosť **Off** (vypnuté).

Vstup HDMI IN 4 nepodporuje funkciu SIMPLINK.

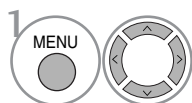
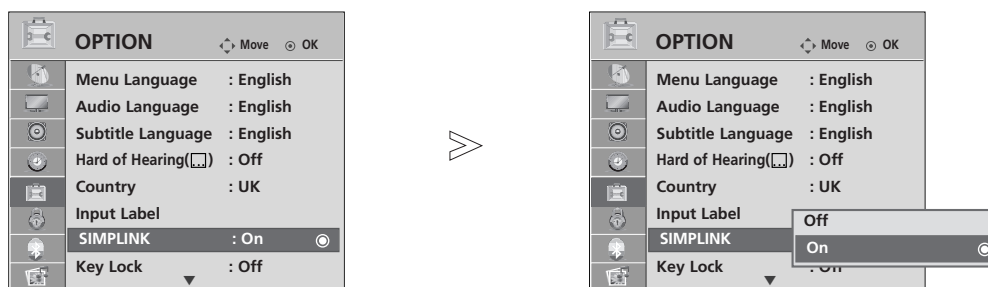

1 Vyberte možnosť **OPTION** (MOŽNOSŤ).

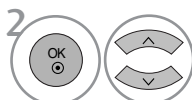

2 Vyberte možnosť **SIMPLINK**.

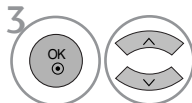

3 Vyberte možnosť **On** (Zapnuté) alebo **Off** (Vypnuté).



4 Uložte nastavenie.

- Stlačením tlačidla **MENU** (PONUKA) sa vrátite do režimu normálneho sledovania televízie.
- Stlačením tlačidla **RETURN** (NÁVRAT) sa presuniete na predchádzajúcu obrazovku ponuky.

## ! POZNÁMKA

- ▶ HDMI kábel zapojte do HDMI/DVI IN alebo do koncovky (HDMI výstup) na zadnej strane zariadenia SIMPLINK HDMI IN.
- ▶ Pre domáce kino s funkciou SIMPLINK po zapojení koncovky HDMI spomínaným spôsobom, zapojte kábel DIGITAL AUDIO OUT do koncovky DIGITAL AUDIO IN na zadnej strane TV a koncovku OPTICAL do zadnej časti zariadenia SIMPLINK.
- ▶ Pri obsluhu externého zariadenia s funkciou SIMPLINK na diaľkovom ovládači stlačte TV na tlačidlo MODE (REŽIM), a tak ho ovládajte.
- ▶ Ak prepnete zdroj na iný pomocou tlačidla INPUT (VSTUP) na diaľkovom ovládači alebo inak, tak sa obsluha zariadenia cez SIMPLINK ukončí.
- ▶ Reproduktor sa pri výbere alebo obsluhu médií zariadenia s funkciou Home Theater (domáce kino) automaticky prepne do režimu pre domáce kino.

## Funkcie ponuky SIMPLINK

### Disc playback (Prehrávanie diskov)

Pripojené zariadenia AV ovládate pomocou tlačidiel  $\wedge$   $\vee$   $\lt$   $\gt$ , OK,  $\blacktriangleright$ ,  $\blacksquare$ ,  $\|\$ ,  $\ll$  a  $\gg$ . (Tlačidlu  $\bullet$  nie sú tieto funkcie priradené.)

### Direct Play (Priame prehrávanie)

Po pripojení zariadení AV k televízoru ich môžete priamo ovládať a prehrávať médiá bez ďalších nastavení.

### Select AV device (Výber zariadenia AV)

Umožňuje vybrať jedno zo zariadení AV pripojených k telefónu a prehrávať.

### Power off all devices (Vypnutie všetkých zariadení)

Po vypnutí televízora sa vypnú aj všetky pripojené zariadenia

### Switch audio-out (Prepnutie audiovýstupu)

Ponúka jednoduchý spôsob prepínania audiovýstupu.

### Sync Power on (Synchronizované zapnutie)

Ak na pripojenom zariadení AV zapnete prehrávanie, televízor sa automaticky zapne.

**\*Zariadenie, ktoré je k televízoru pripojené pomocou kábla HDMI, ale nepodporuje funkciu Simplink, túto možnosť neponúka.**

## Ponuka SIMPLINK

Stlačením tlačidla  $\wedge$   $\vee$   $\lt$   $\gt$  a potom tlačidla OK vyberte požadovaný zdroj SIMPLINK.

- 1 **TV viewing (Sledovanie televízie):** prepnutie na predchádzajúci televízny kanál bez ohľadu na aktuálny režim.
- 2 **DISC playback (Prehrávanie diskov):** výber a prehrávanie pripojených diskov. Ak je k dispozícii niekoľko diskov, príslušné názvy sa prehľadne zobrazujú v spodnej časti obrazovky.
- 3 **VCR playback (Prehrávanie videa):** prehrávanie videokaziet a ovládanie pripojeného videorekordéra.
- 4 **HDD Recordings playback (Prehrávanie diskov na pevnom disku):** prehrávanie a ovládanie nahrávok uložených na pevnom disku.
- 5 **Audio Out to Home theatre/Audio Out to TV (Audiovýstup domáceho kina/televízora):** výber audiovýstupu Home theatre (Domáce kino) alebo TV (Televízor).



- Home theater (Domáce kino): naraz sa podporuje len jedno
- DVD, Recorder (Prehrávač diskov DVD): naraz sa podporujú až tri
- VCR (Videorekordér): naraz sa podporuje len jeden

# SLEDOVANIE TELEVÍZIE/OVLÁDANIE PROGRAMOV

## INPUT LABEL (MENOVKA VSTUPU)

Umožňuje vybrať menovku pre každý vstupný zdroj.

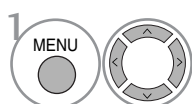
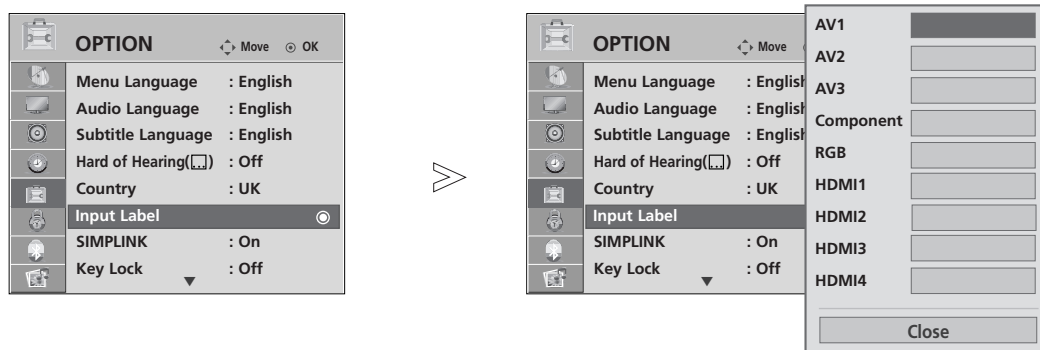

1 Vyberte možnosť **OPTION** (MOŽNOSŤ).

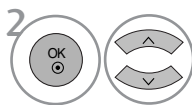

2 Vyberte možnosť **Input Label** (Menovka vstupu).

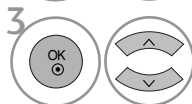

3 Vyberte zdroj.

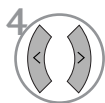

4 Vyberte menovku.

- Stlačením tlačidla **MENU** (PONUKA) sa vrátite do režimu normálneho sledovania televízie.
- Stlačením tlačidla **RETURN** (NÁVRAT) sa presuniete na predchádzajúcu obrazovku ponuky.

## AV MODE (REŽIM AV)

Pri pripájaní zariadení AV k externému vstupu môžete vybrať optimálny obraz a zvuk.

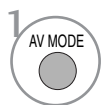
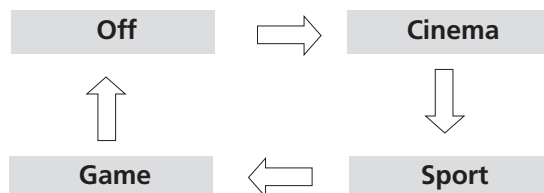

1 Požadovaný zdroj vyberte opakovaným stláčaním tlačidla **AV MODE** (REŽIM AV).



- Ak v režime AV mode (Režim AV) vyberiete možnosť Cinema (Kino), režim Cinema (Kino) sa vyberie pre možnosť Picture Mode (Režim obrazu) v ponuke PICTURE (OBRAZ) aj pre možnosť Sound Mode (Režim zvuku) v ponuke AUDIO (ZVUK).
- Ak v režime **AV mode** (Režim AV) vyberiete možnosť **Off** (Vypnuté), vyberie sa obraz a zvuk, ktorý ste pôvodne vybrali.



# JEDNODUCHÁ PRÍRUČKA (IBA TELEVÍZORY LCD)

K informáciám o televízore môžete ľahko a účinne získať prístup zobrazením jednoduchej príručky na obrazovke televízora.

Počas zobrazenia jednoduchej príručky sa stlmí zvuk.

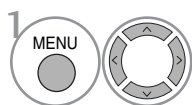
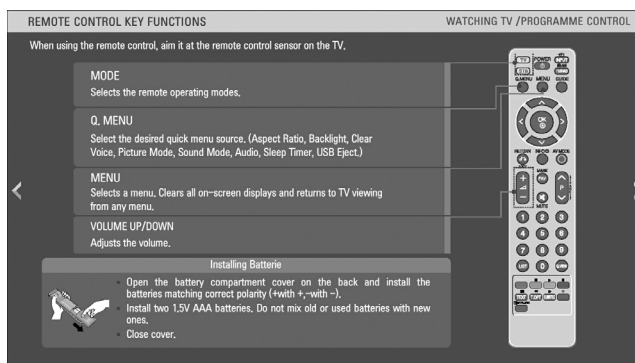

Vyberte možnosť **OPTION** (MOŽNOSŤ).

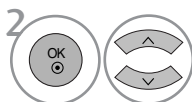

Vyberte položku **Simple Manual** (Jednoduchá príručka).

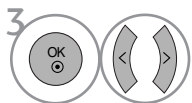

Vyberte časť príručky, ktorú chcete zobraziť.

- Stlačením tlačidla **RETURN** (NÁVRAT) sa vrátite do režimu normálneho sledovania televízie.

# POUŽÍVANIE PRIPOJENIA BLUETOOTH

## Čo je to pripojenie Bluetooth?

Pripojenie Bluetooth je sieťová technológia na krátku vzdialenosť, ktorá používa frekvenciu 2,4 GHz na bezdrôtové prepojenie rôznych typov informačných zariadení, akými sú počítač, mobilný telefón, zariadenie PDA a digitálne zariadenia, bez nutnosti pripájať akékoľvek káble na výmenu údajov.

Pomocou komunikačnej funkcie Bluetooth môžete k televízoru pripojiť bezdrôtové stereoslúchadlá s podporou pripojenia Bluetooth alebo na obrazovke televízora zobrazíť obrázky z mobilného telefónu podporujúceho pripojenie Bluetooth.

- Komunikačné parametre: BLUETOOTH, verzia 2.0
- Výstup: BLUETOOTH Power Class 2
- Maximálny komunikačný dosah: približne 10 metrov bez prekážok
- Frekvenčné pásmo: pásmo 2,4 GHz (2,400 GHz – 2,4835GHz)
- Kompatibilný profil pripojenia BLUETOOTH: A2DP (Advanced Audio Distribution Profile)  
OPP (Object Push Profile)

## Opatrenia pri používaní pripojenia Bluetooth

- ▶ Používajte ho v dosahu 10 metrov(-45°~45°).  
Ak budete zariadenie používať mimo tohto dosahu alebo ak budú prenosu brániť prekážky, môže dôjsť ku chybe v komunikácii.
- ▶ Chyba v komunikácii môže nastať aj kvôli okolitým zariadeniam.
- ▶ Produkty používajúce rovnakú frekvenciu 2,4 GHz (bezdrôtová sieť LAN, mikrovlnná rúra a pod.) môžu spôsobiť chybu v komunikácii, pretože používajú rovnakú šírku frekvenčného pásma.
- ▶ Čas vyhľadania zariadenia sa líši v závislosti od počtu zariadení s pripojením Bluetooth a prevádzkovej situácie. Pri menšom počte zariadení sa zvyšuje pravdepodobnosť nájdenia zariadenia.
- ▶ Príslušné bezdrôtové zariadenia môžu spôsobovať rušenie elektromagnetických vln.
- ▶ Keďže bezdrôtové zariadenia môžu rušiť elektromagnetické vlny, nemôžu sa používať na poskytovanie služieb súvisiacich s ľudským životom.
- ▶ V prípade externého zariadenia s pripojením Bluetooth môžete naraz pripojiť iba jeden pár slúchadiel.
- ▶ Ak používate slúchadlá s pripojením Bluetooth, nemôžete prijímať obrázky.
- ▶ Funkcia prehrávania súborov MP3 sa nepodporuje.
- ▶ Bližšie informácie o pripojení Bluetooth nájdete v používateľskej príručke k zariadeniu s pripojením Bluetooth.

QDID : B014281

# NASTAVENIE PRIPOJENIA BLUETOOTH





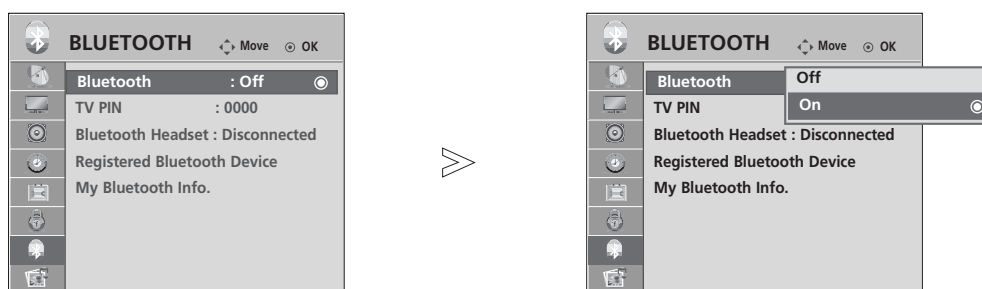

Ak chcete počúvať vysielaný zvuk pomocou slúchadiel s pripojením Bluetooth alebo prijímať obrázky formátu JPEG z externého zariadenia a zobrazovať ich na obrazovke televízora, môžete použiť bezdrôtovú komunikáciu bez nutnosti pripájať akékoľvek káble.

V ponuke BLUETOOTH vyberte možnosť On (Zap.).

Ak funkciu Bluetooth nechcete používať, vyberte možnosť Off (Vyp.).

Ak je k televízoru pripojené externé zariadenie s pripojením Bluetooth, po odpojení zariadenia môžete vybrať možnosť Off (Vyp.).



-   Vyberte ponuku **BLUETOOTH**.
-   Vyberte položku **Bluetooth**.
-   Vyberte možnosť **On** (Zap.) alebo **Off** (Vyp.).
-  Uložte nastavenie.

- Stlačením tlačidla **MENU** (PONUKA) sa vrátite do režimu normálneho sledovania televízie.
- Stlačením tlačidla **RETURN** (NÁVRAT) sa presuniete na predchádzajúcu obrazovku ponuky.

# POUŽÍVANIE PRIPOJENIA BLUETOOTH

## NASTAVENIE KÓDU PIN TELEVÍZORA

Umožňuje prijímať údaje z externého zariadenia s pripojením Bluetooth alebo sa k takémuto zariadeniu pripojiť.

Bližšie informácie o nastavení kódu PIN v externom zariadení s pripojením Bluetooth nájdete v používateľskej príručke k príslušnému zariadeniu.

Funkcia nastavenia kódu PIN televízora podporuje maximálne 10 číslic.

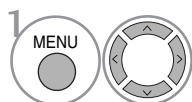
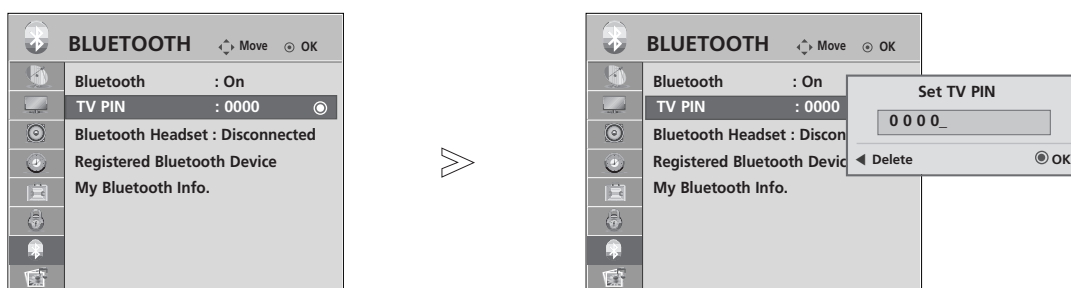

Vyberte ponuku **BLUETOOTH**.

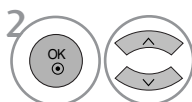

Vyberte položku **TV PIN** (KÓD PIN TELEVÍZORA).

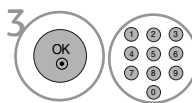

Zadajte požadovaný kód PIN.







- Stlačením tlačidla **MENU** (PONUKA) sa vrátite do režimu normálneho sledovania televízie.
- Stlačením tlačidla **RETURN** (NÁVRAT) sa presuniete na predchádzajúcu obrazovku ponuky.

# SLÚCHADLÁ S PRIPOJENÍM BLUETOOTH

Po výbere funkcie stereoslúchadiel s pripojením Bluetooth môžete zvuk z televízora prijímať v stereoslúchadlách s pripojením Bluetooth prostredníctvom bezdrôtovej komunikácie. Nové zariadenia s pripojením Bluetooth musíte pred prvým použitím spárovať s televízorom. Bližšie informácie nájdete v používateľskej príručke k príslušnému zariadeniu. Možno použiť maximálne 12 zoznamov. Keď televízor vyhľadáva stereoslúchadlá s pripojením Bluetooth, nefungujú žiadne tlačidlá okrem tlačidla Stop (Zastaviť) (tlačidlo OK).

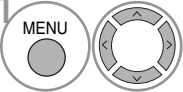
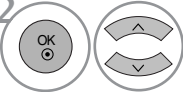

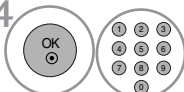
## Pripojenie nových slúchadiel s pripojením Bluetooth

Nové stereoslúchadlá s pripojením Bluetooth možno vyhľadať iba v stave odpojenia. Po spustení vyhľadávania sa zobrazí zoznam všetkých stereoslúchadiel s pripojením Bluetooth, ktoré odpovedali. Po nájdení nového zariadenia s pripojením Bluetooth sa zariadenie pripojí až po overení kódu PIN. Bližšie informácie nájdete v používateľskej príručke k príslušnému zariadeniu.

-  Vyberte ponuku **BLUETOOTH**.
-  Vyberte položku **Bluetooth Headset** (Slúchadlá s pripojením Bluetooth).
-  Vyhľadajte slúchadlá s pripojením Bluetooth.
-  Zadajte kód PIN slúchadiel s pripojením Bluetooth. Informácie o kóde PIN nájdete v používateľskej príručke k príslušnému zariadeniu.
-  Pripojte slúchadlá s pripojením Bluetooth.

## Pripojenie už registrovaných slúchadiel s pripojením Bluetooth

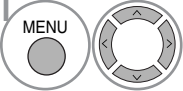
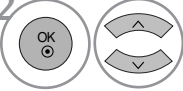
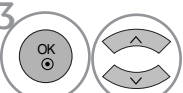
Stereoslúchadlá s pripojením Bluetooth sú v zozname uvedené podľa času posledného použitia, pričom práve používané slúchadlá sa nachádzajú navrchu zoznamu. Predtým registrované zariadenia s pripojením Bluetooth môžete vybrať a pripojiť priamo bez overovania kódu PIN.

-  Vyberte ponuku **BLUETOOTH**.
-  Vyberte položku **Bluetooth Headset** (Slúchadlá s pripojením Bluetooth).
-  Vyberte požadované slúchadlá s pripojením Bluetooth.
-  Zobrazí sa otázka, či chcete pripojiť vybrané slúchadlá s pripojením Bluetooth. Vyberte možnosť **Yes** (Áno) alebo **No** (Nie).
-  Pripojte slúchadlá s pripojením Bluetooth.

- Po vypnutí alebo zapnutí televízora sa pripojené alebo používané stereoslúchadlá s pripojením Bluetooth automaticky odpoja.
- Po pripojení stereoslúchadiel s pripojením Bluetooth sa stlmí zvuk vychádzajúci z reproduktora televízora a začne vychádzať zo slúchadiel.

# POUŽÍVANIE PRIPOJENIA BLUETOOTH

## Odpojenie slúchadiel s pripojením Bluetooth počas používania

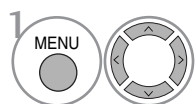

1 Vyberte ponuku **BLUETOOTH**.



3 Odpojte slúchadlá s pripojením Bluetooth.

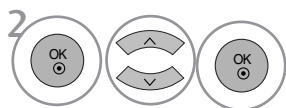

2 Vyberte položku **Bluetooth Headset** (Slúchadlá s pripojením Bluetooth).

## Požiadavka slúchadiel s pripojením Bluetooth na pripojenie k televízoru

Keď je v ponuke Bluetooth vybraná možnosť On (Zap.) a slúchadlá požiadajú o pripojenie, zobrazí sa táto otázka. K dispozícii iba v prípade slúchadiel, ktoré podporujú túto funkciu. (Pozrite si používateľskú príručku k príslušným slúchadlám s pripojením Bluetooth.)

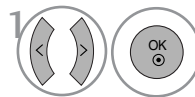
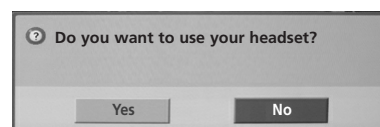

1 Vyberte možnosť **Yes** (Áno) alebo **No** (Nie).

### ! POZNÁMKA

- ▶ Spoločnosť LG odporúča nasledujúce slúchadlá. (Názov modelu: MOTOROLA (HT820, S9), Jabra (BT620S, BT8010), Plantronics (Pulsar590), Nokia (BH-501), Sony (DR-BT30Q), Philips (HSB7100), Logitech (Freepulse-Wireless), Ildobi (HP-910) a LG(HBS250). V závislosti od veľkosti medzipamäte slúchadiel môže dochádzať k oneskoreniam zvuku.
- ▶ Vyhľadať a pripojiť možno iba stereoslúchadlá, ktoré majú oficiálny certifikát kompatibility s pripojením Bluetooth.
- ▶ Pripojiť možno iba stereoslúchadlá podporujúce funkciu A2DP (AV) zariadení s pripojením Bluetooth.
- ▶ Nemožno pripojiť stereoslúchadlá, ktoré podporujú iba funkciu HF (Hands Free) zariadení s pripojením Bluetooth.
- ▶ Ak sa kód PIN uložený v nastavení Bluetooth PIN (Kód PIN pripojenia Bluetooth) líši od kódu PIN uvedeného v používateľskej príručke k stereoslúchadlám, zariadenie sa nepripojí. Bližšie informácie nájdete v používateľskej príručke k príslušnému zariadeniu.
- ▶ Zariadenie sa nemusí správne vyhľadať alebo pripojiť, ak sa okolie televízora vyznačuje nasledujúcimi znakmi.
  - Ak je vystavené silným elektromagnetickým vlnám.
  - Ak sa tu nachádza mnoho zariadení s pripojením Bluetooth.
  - Ak sú stereoslúchadlá vypnuté, nie sú na svojom mieste alebo sa v nich vyskytla chyba.
  - Ak produkty, napríklad mikrovlnná rúra, bezdrôtová sieť LAN, plazmové osvetlenie, plynový sporák a pod., používajú rovnaký frekvenčný rozsah, môžu spôsobiť chybu v komunikácii.
- ▶ Naraz možno pripojiť iba jeden pár stereoslúchadiel.
- ▶ Súčasne nemožno pripájať ďalšie zariadenia s pripojením Bluetooth iné ako stereoslúchadlá.
- ▶ Pripojenie prerušené napríklad v dôsledku vypnutia televízora sa automaticky neobnoví. Skúste príslušné zariadenie pripojiť znova.
- ▶ Pri používaní slúchadiel sa môžu niektoré operácie spomaliť.
- ▶ Ak počas funkcie Simplink používate slúchadlá a potom vyberiete položku Home theater (Domáce kino) funkcie Simplink, výstup sa automaticky neprepne na reproduktory domáceho kina.
- ▶ Ak sa ani po viacerých pokusoch nedá pripojiť k slúchadlám, znovu spárujte zariadenie.

# SPRAVOVANIE REGISTROVANÝCH ZARIADENÍ S PRIPOJENÍM BLUETOOTH

Ak nie sú registrované žiadne zariadenia, ponuka Registered Bluetooth Device (Registrované zariadenie s pripojením Bluetooth) sa deaktivuje a nebude sa dať použiť.

Po registrácii 12 zariadení už nemožno zaregistrovať ďalšie zariadenia ani spárovať externé zariadenia s televízorom. V takom prípade by ste mali niektoré zariadenie vymazať (ak je pripojené k televízoru, najprv ho odpojte), aby ste mohli zaregistrovať iné zariadenie.

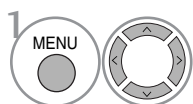
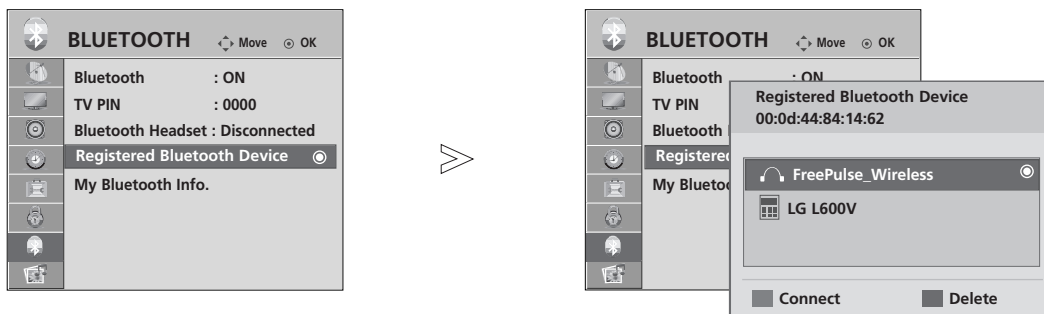

Vyberte ponuku **BLUETOOTH**.

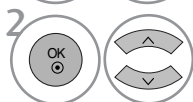

Vyberte položku **Registered Bluetooth Device** (Registrované zariadenie s pripojením Bluetooth).

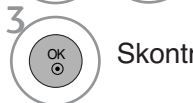

Skontrolujte registrované zariadenie s pripojením Bluetooth.

## ■ Pripojenie registrovaných stereoslúchadiel s pripojením Bluetooth

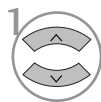

Vyberte požadované registrované stereoslúchadlá s pripojením Bluetooth.



Zobrazí sa otázka, či chcete pripojiť vybrané zariadenie s pripojením Bluetooth.



Vyberte možnosť **Yes** (Áno) alebo **No** (Nie).

## ■ Odstránenie registrovaného zariadenia s pripojením Bluetooth



Vyberte požadované zariadenie s pripojením Bluetooth.



Zobrazí sa otázka, či chcete odstrániť vybrané zariadenie s pripojením Bluetooth.

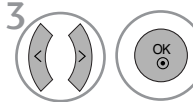

Vyberte možnosť **Yes** (Áno) alebo **No** (Nie).

# POUŽÍVANIE PRIPOJENIA BLUETOOTH

## INFORMÁCIE O VLASTNOM PRIPOJENÍ BLUETOOTH

Táto funkcia poskytuje používateľovi informácie o vlastnom pripojení Bluetooth. Možnosť Edit (Upraviť) sa sprístupní po výbere položiek Bluetooth device (Zariadenie s pripojením Bluetooth) – Disconnected (Odpojené).

Môžete upraviť položku My Device Name (Názov môjho zariadenia).

Môžete skontrolovať položku My Device Address (Adresa môjho zariadenia).

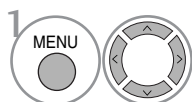
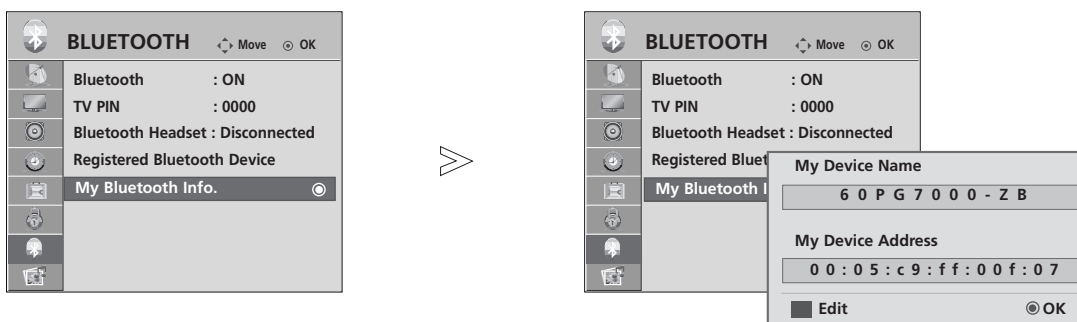

Vyberte ponuku **BLUETOOTH**.

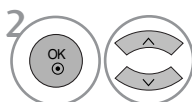

Vyberte položku **My Bluetooth Info.** (Informácie o mojom pripojení Bluetooth).



Zadajte názov zariadenia. Môžete použiť písmená od A do Z, číslice od 0 do 9, znaky +/ - a medzeru.



Uložte nastavenie.

- Stlačením tlačidla **MENU** (PONUKA) sa vrátite do režimu normálneho sledovania televízie.
- Stlačením tlačidla **RETURN** (NÁVRAT) sa presuniete na predchádzajúcu obrazovku ponuky.



# PRÍJEM FOTOGRAFIÍ Z EXTERNÉHO ZARIADENIA S PRIPOJENÍM BLUETOOTH

Odošlite fotografie z externého zariadenia s pripojením Bluetooth. Bližšie informácie o spôsobe odosielania fotografií z externého zariadenia s pripojením Bluetooth nájdete v používateľskej príručke k príslušnému zariadeniu.

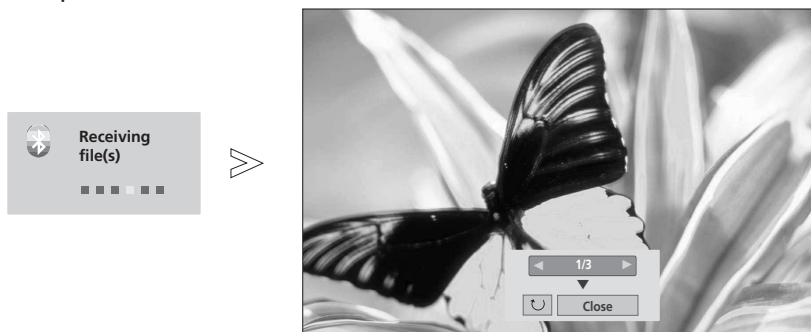

- Ak pomocou tlačidla ^ v < > vyberiete možnosť **Close** (Zatvoriť), ponuka OSD zmizne. Po opätovnom stlačení tlačidla OK sa znovu zobrazí.



Vyberte požadované fotografie.

 **(Rotate (Otočiť))** : Umožňuje otočiť fotografie.

- Umožňuje otočiť fotografiu o 90° v smere hodinových ručičiek po stlačení položky  **(Rotate (Otočiť))** pomocou tlačidla **OK**.

- Možno prijímať iba obrázky, ktorých celková veľkosť nepresahuje 10 MB.
- Pri posielaní obrázkov prostredníctvom pripojenia Bluetooth mobilného telefónu sa podporuje iba spôsob OPP (Object Push Profile).
- Ak používate stereoslúchadlá s pripojením Bluetooth, nemôžete prijímať obrázky.
- Ak sa fotografia práve odosiela z externého zariadenia s pripojením Bluetooth, stlačením tlačidla RETURN (NÁVRAT) zastavte jej príjem. V takom prípade sa odstránia všetky dovtedy prijaté fotografie.

# POUŽITIE ZARIADENIA USB

## Pripojenie zariadenia USB

Ak pripojíte zariadenie USB, automaticky sa zobrazí táto obrazovka.

Ponuka POP UP MENU (KONTEXTOVÁ PONUKA) sa nezobrazí, kým je aktivovaný displej OSD obsahujúci ponuku Menu (Ponuka), EPG alebo Schedule (Plán) alebo kým sú pripojené slúchadlá Bluetooth.

V zariadení USB nemôžete pridať nový alebo vymazať existujúci priečinok.

- 1 Zariadenie USB pripojte do konektorov **USB IN** na bočnej časti televízora.

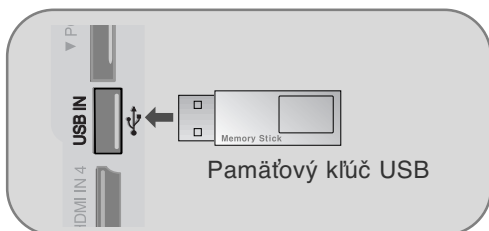

- Pevné disky USB nie sú podporované.
- Tento televízor podporuje formáty JPEG a MP3.

- 2 Vyberte možnosť **PHOTO LIST** (ZOZNAM FOTOGRAFIÍ) alebo **MUSIC LIST** (ZOZNAM HUDBY).

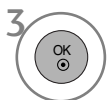
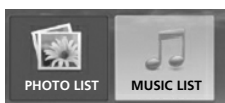

### Pri odstraňovaní zariadenia USB

Pred odstránením zariadenia USB vyberte ponuku **USB EJECT** (VYSUNUTIE USB).

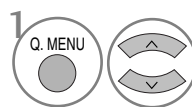

Vyberte možnosť **USB Eject** (Vysunutie USB).



## Opatrenia pri používaní zariadenia USB

- ▶ Rozpoznáva sa iba ukladacie zariadenie USB.
- ▶ Ak je ukladacie zariadenie USB pripojené cez rozbočovač USB, zariadenie nemožno rozpoznať.
- ▶ Ukladacie zariadenie USB, ktoré používa program na automatické rozpoznanie, sa nemusí dať rozpoznať.
- ▶ Ukladacie zariadenie USB, ktoré používa vlastný ovládač, sa nemusí dať rozpoznať.
- ▶ Rýchlosť rozpoznania ukladacieho zariadenia USB môže závisieť od príslušného zariadenia.
- ▶ Ak ukladacie zariadenie USB pracuje, televízor nevypínajte a neodpájajte zariadenie USB. Ak je zariadenie náhle oddelené alebo odpojené, uložené súbory alebo ukladacie zariadenie USB sa môžu poškodiť.
- ▶ Nepripájajte ukladacie zariadenie USB, ktoré bolo umelo upravené na počítači. Zariadenie môže spôsobiť nesprávne fungovanie výrobku alebo poruchu prehrávania. Používajte iba ukladacie zariadenia USB, ktoré obsahujú bežné hudobné alebo obrazové súbory.
- ▶ Používajte iba ukladacie zariadenia USB, ktoré boli naformátované ako systém súborov FAT32 v operačnom systéme Windows. V prípade, že bolo ukladacie zariadenie naformátované ako iná pomôcka programu, ktorá nie je podporovaná systémom Windows, zariadenie sa nemusí dať rozpoznať.
- ▶ Ukladacie zariadenie USB, ktoré vyžaduje externý zdroj napájania, pripojte do zdroja napájania. V opačnom prípade sa zariadenie nemusí dať rozpoznať.
- ▶ Ukladacie zariadenie USB pripojte pomocou kábla ponúkaného výrobcom zariadenia USB. Ak je zariadenie pripojené iným káblom ako od výrobcu zariadenia USB alebo nedostatočne dlhým káblom, zariadenie sa nemusí dať rozpoznať.
- ▶ Niektoré ukladacie zariadenia USB nemusia byť podporované alebo správne fungovať.
- ▶ Metóda zarovnania súborov úložného zariadenia USB je rovnaká ako v systéme Windows XP a názov súboru môže obsahovať až 100 anglických znakov.
- ▶ Dôležité súbory zálohujte, pretože údaje v zariadení USB sa môžu poškodiť. Za správu údajov je zodpovedný spotrebiteľ, a preto výrobcovia nezodpovedajú za poškodenie údajov spôsobené výrobkom.

# PHOTO LIST (Zoznam fotografií)

Displej OSD môže byť na vašom televízore odlišný. Obrázky znázorňujú pomoc s ovládaním televízora.

Podporovaný súbor PHOTO (Fotografia)(\* .JPEG)

Kompresia Baseline: 7680 x 4320

- Môžete prehrávať iba súbory vo formáte JPEG.
- Formát JPEG podporuje len základné vyhľadávanie (len typy SOF0, SOF1).
- Nepodporované súbory sa zobrazia vo forme bitovej mapy.

## Položky obrazovky



- 1 Slúži na presun na súbor vyššej úrovne
- 2 Aktuálna strana/všetky strany
- 3 Celkový počet označených fotografií
- 4 Použitelná pamäť USB
- 5 Príslušné tlačidlá diaľkového ovládania

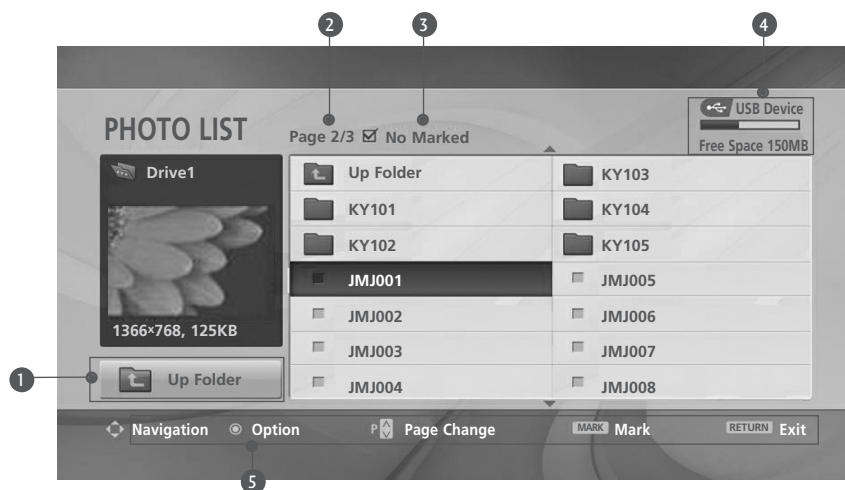





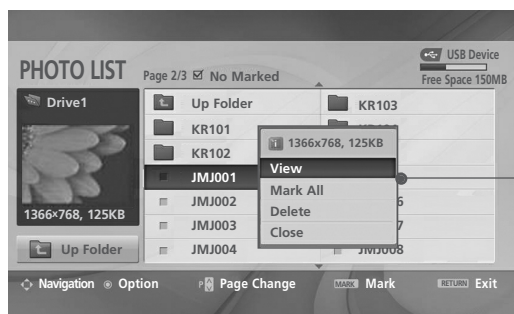
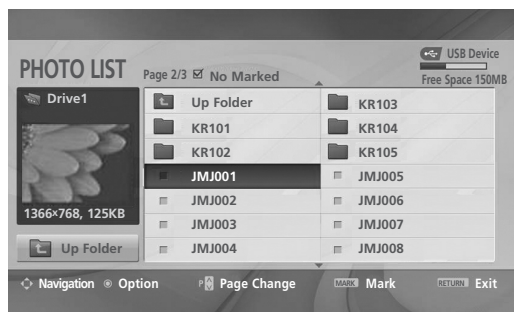

# POUŽITIE ZARIADENIA USB

## Výber fotografie a kontextová ponuka



- ▶ **View (Zobraziť):** zobrazenie vybratej položky.
- ▶ **Mark All (Označiť všetky):** označenie všetkých fotografií na obrazovke.
- ▶ **Unmark All (Zrušiť označenie všetkých):** zrušenie výberu označených fotografií.
- ▶ **Delete (Odstrániť):** Odstránenie vybratej fotografie.
- ▶ **Close (Zatvoriť):** zatvorenie kontextovej ponuky.

-  Vyberte cieľový priečinok alebo jednotku.
-   Vyberte požadované fotografie.
-   Zobrazte kontextovú ponuku.
-   Vyberte požadovanú kontextovú ponuku.

- Na stránke s fotografiami sa môžete pohybovať pomocou tlačidla **P**  $\wedge \vee$ .
- Použite tlačidlo **MARK** (Označiť) na označenie alebo zrušenie označenia fotografie. Ak je označená aspoň jedna fotografia, môžete zobraziť jednotlivé fotografie alebo prezentáciu označených fotografií. Ak nie sú označené žiadne fotografie, môžete zobraziť všetky fotografie jednotlivo alebo všetky fotografie v priečinku ako prezentáciu.

- Stlačením tlačidla **RETURN** (NÁVRAT) sa vrátite do režimu normálneho sledovania televízie.

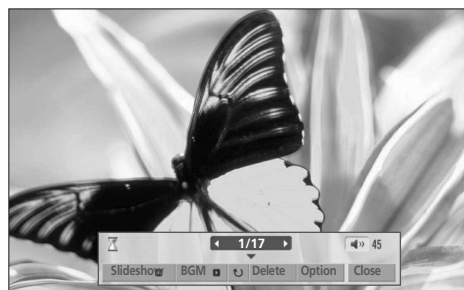
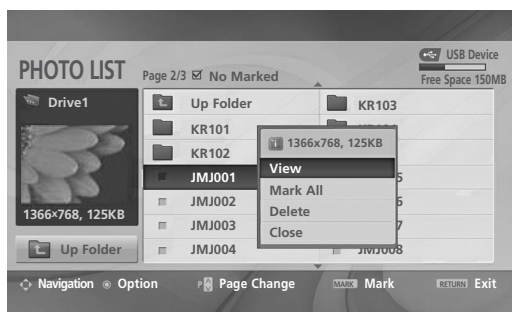
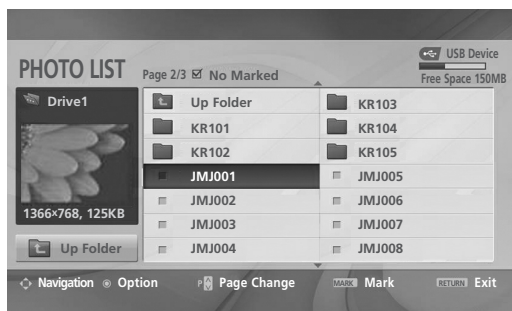

## Nastavenie ponuky v režime celej obrazovky

V režime celej obrazovky môžete zmeniť nastavenia zobrazenia fotografií uložených v zariadení USB. Na obrazovke, ktorá slúži na prezeranie fotografií na celej obrazovke, sú k dispozícii podrobné úkony.





Pomocou pomeru strán fotografie možno zmeniť veľkosť zobrazenej fotografie na celej obrazovke. Stlačením tlačidla **RETURN** (NÁVRAT) sa vrátite do režimu normálneho sledovania televízie.

1  Vyberte cieľový priečinok alebo jednotku.

2   Vyberte požadované fotografie.

3  Zobrazte kontextovú ponuku.

4  Vyberte možnosť **View** (Zobraziť).

5  Vybratá fotografia sa zobrazí na celej obrazovke.

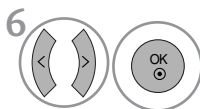
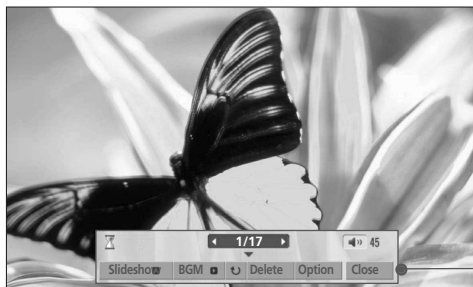

- Na stránke s fotografiami sa môžete pohybovať pomocou tlačidiel  $\wedge \vee$ .

# POUŽITIE ZARIADENIA USB



6 Vyberte možnosť **Slideshow** (Prezentácia), **BGM**,  (Rotate (Otočiť)), **Delete** (Odstrániť), **Option** (Možnosť) alebo **Close** (Zatvoriť).

- Použitím tlačidla  $\wedge \vee < >$  vyberte predchádzajúcu alebo nasledujúcu fotografiu.
- Použitím tlačidla  $\wedge \vee < >$  vyberte a ovládajte ponuku v režime celej obrazovky.

- ▶ **Slide Show** (Prezentácia): Ak nie je vybratá žiadna fotografia, počas prezentácie sa zobrazia všetky fotografie v aktuálnom priečinku. Po výbere fotografií sa počas prezentácie zobrazia iba vybrané fotografie.
  - Časový interval prezentácie nastavte v ponuke **Option** (Možnosti).
- ▶ **BGM** (Hudba na pozadí): Počúvanie hudby počas prezerania fotografií na celej obrazovke.
  - Zariadenie pre hudbu na pozadí a album nastavte v ponuke **Option** (Možnosti).
- ▶  (**Otočiť**): Otáčanie fotografií.
  - Otočenie fotografie o 90° stupňov v smere hodinových ručičiek.
- ▶ **Delete** (Odstrániť): Odstránenie fotografií.
- ▶ **Option** (Možnosti): Nastaví hodnoty rýchlosti prezentácie a priečinka s hudbou.
  - Použitím tlačidla  $< >$  a OK nastavte hodnoty. Potom prejdite na položku  a stlačením tlačidla OK uložte nastavenia.
  - Ak sa prehráva hudba na pozadí, priečinkov s hudbou nemožno zmeniť.
- ▶ **Close** : Skryje ponuku v režime celej obrazovky.
  - Na opätovné zobrazenie ponuky v režime celej obrazovky stlačte tlačidlo **OK**.

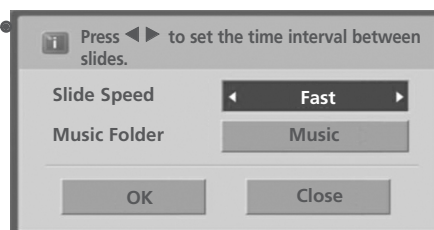

# MUSIC LIST (Zoznam hudby)

Kúpené hudobné súbory (\*.MP3) môžu obsahovať obmedzenia autorských práv. Prehrávanie týchto súborov nemusí tento model podporovať.

Hudobné súbory na vašom zariadení USB môže toto zariadenie prehrať. Displej OSD môže byť na vašom televízore odlišný. Obrázky znázorňujú pomoc s ovládaním televízora.

## HUDOBNÝ súbor (\*.MP3)

Bitová rýchlosť: 32 – 320

- Vzorkovacia rýchlosť formátu MPEG1 vrstvy 3: 32 kHz, 44,1 kHz, 48 kHz.

## Položky obrazovky



- 1 Služi na presun na súbor vyššej úrovne
- 2 Aktuálna strana/všetky strany
- 3 Celkový počet označených skladieb
- 4 Použitelná pamäť USB
- 5 Príslušné tlačidlá diaľkového ovládania

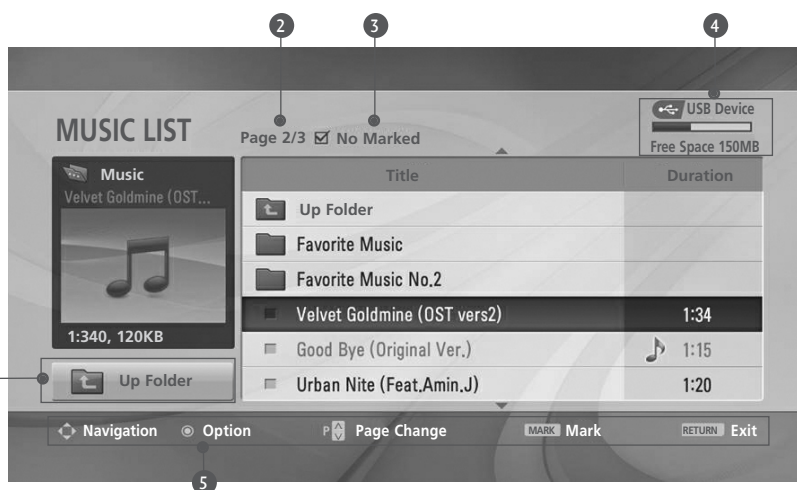





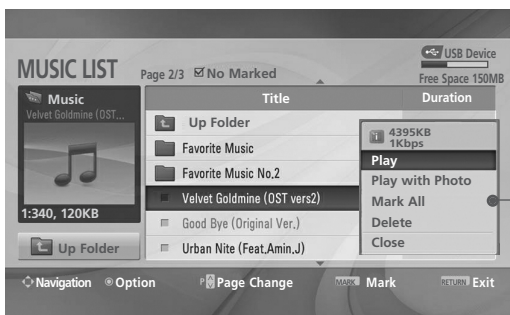
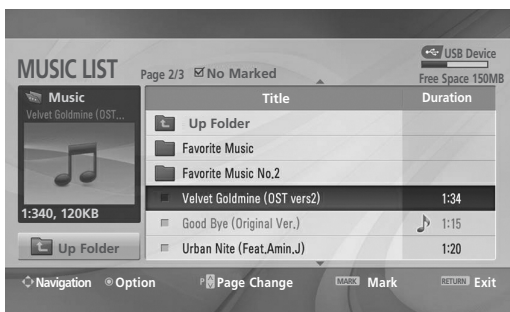

# POUŽITIE ZARIADENIA USB

## Výber hudby a kontextová ponuka

Podľa uvedeného obrázka sa na strane dá zobrazit' až 6 hudobných titulov.



- ▶ **Play** (Prehrať) (počas zastavenia): Prehranie vybraných skladieb. Po skončení prehrávania skladby sa začne prehrávanie nasledujúcej skladby. Ak nie sú vybrané žiadne skladby, začne sa prehrávanie nasledujúcej skladby v priečinku. Ak prejdete do iného priečinka a stlačíte tlačidlo OK, zastaví sa prehrávanie aktuálnej skladby.
- ▶ **Play Marked** (Prehrať označené): Prehranie vybraných skladieb. Po skončení prehrávania skladby sa automaticky začne prehrávanie nasledujúcej skladby.
- ▶ **Stop Play** (Zastaviť prehrávanie) (počas prehrávania): Zastavenie prehrávaných skladieb.
- ▶ **Play With Photo** (Prehrávanie s fotografiou): Začnite prehrávanie vybraných skladieb a prešunú sa do ponuky Photo List (Zoznam fotografií).
- ▶ **Mark All** (Označiť všetko): Označenie všetkých skladieb v priečinku.
- ▶ **Unmark All** (Zrušiť označenie všetkých): Zrušenie výberu označených skladieb.
- ▶ **Delete** (Odstrániť): Odstránenie vybraných skladieb.
- ▶ **Close** : zatvoríte ponuku Pop-up (Kontextová ponuka).

-  Vyberte cieľový priečinok alebo jednotku.
-   Vyberte požadované skladby..
-  Zobrazte kontextovú ponuku.
-   Vyberte požadovanú kontextovú ponuku.

- Na stránke so skladbami sa môžete pohybovať pomocou tlačidla **P** ^ v .
- Použite tlačidlo **MARK** (Označiť) na označenie alebo zrušenie označenia skladby. Ak je označený jeden alebo viac hudobných súborov, označené skladby sa prehrávajú postupne. Napríklad ak chcete opakovane počúvať iba jednu skladbu, označte ju a prehrajte. Ak nie je označená žiadna skladba, postupne sa prehrávajú všetky skladby v priečinku.









• Stlačením tlačidla **RETURN** (NÁVRAT) sa vrátite do režimu normálneho sledovania televízie.



- Ak počas prehrávania nestlačíte žiadne tlačidlo, rámček s informáciami o prehrávaní (znázornený nižšie) sa bude pohybovať ako šetrič obrazovky.
- „Šetrič obrazovky“?  
Šetrič obrazovky slúži na ochranu pixlov obrazovky pred poškodením spôsobeným nemenným obrazom, ktorý ostane na obrazovke dlhší čas.



## ! POZNÁMKA

- ▶ Keď hrá hudba, za názvom skladby sa zobrazuje ikona .
- ▶ Poškodená skladba sa neprehrá, ale na displeji sa zobrazí čas prehrávania 00:00
- ▶ Hudba chránená autorskými právami, ktorá bola prevzatá prostredníctvom platenej služby, sa nezačne prehrávať, ale zobrazí sa nesprávna informácia o čase prehrávania.
- ▶ Stlačením tlačidla **OK**,  sa šetrič obrazovky zastaví.
- ▶ Tlačidlá **PLAY** (Prehrávať) () , **Pause** (Prerušit' I(II), ) , ) , ) na diaľkovom ovládači sú v tomto režime tiež dostupné.
- ▶ Nasledujúcu skladbu vyberiete tlačidlom  a prechádzajúcu skladbu tlačidlom .









# EPG (ELEKTRONICKÝ SPRIEVODCA PROGRAMAMI) (V DIGITÁLNO M REZIME)

Tento systém je vybavený elektronickým sprievodcom programami EPG, ktorý pomáha pri pohybovaní sa vo všetkých dostupných možnostiach sledovania televízie.

Sprievodca EPG poskytuje informácie napríklad o zoznamoch programov a čase začatia a ukončenia všetkých dostupných služieb. Okrem toho sú v sprievodcovi EPG často dostupné podrobné informácie o programoch (dostupnosť a množstvo podrobných informácií o programoch závisí od jednotlivých vysielateľov).

Túto funkciu môžete používať len vtedy, keď vysielacie spoločnosti vysielajú informácie sprievodcu EPG.

V sprievodcovi EPG sa zobrazí prehľad programu na nasledujúcich osem dní

	Zobrazuje informácie aktuálnej obrazovky.
	Zobrazuje sa v prípade programu DTV.
	Zobrazuje sa v prípade rádiového programu.
	Zobrazuje sa v prípade programu MHEG.
	Zobrazuje sa v prípade programu s teletextom.
	Zobrazuje sa v prípade programu s titulkami.
	Zobrazuje sa v prípade zakódovaného programu.
	Zobrazuje sa v prípade programu v systéme Dolby.

## Zapnutie/vypnutie sprievodcu EPG



Zapnutie alebo vypnutie sprievodcu EPG.

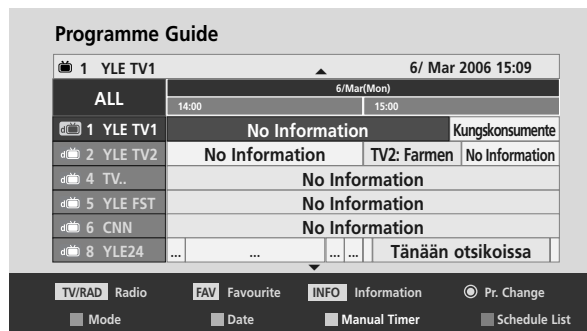

## Výber programu



alebo













Vyberte požadovaný program.















Zobrazte vybraný program.







## Funkcie tlačidiel v režime sprievodcu NOW/NEXT (AKTUÁLNY/NASLEDUJÚCI PROGRAM)

- |   |  |  |  |
|---|--|--|--|
|  ČERVENÁ | zmena režimu sprievodcu EPG  |   | výber vysielaného programu.                    |
|  ŽLTÁ    | adanie nastavení Record/Remind (Nahrať/pripomenúť) v režime Timer (Časovač).               |   | o stranu vyššie/níž                            |
|  MODRÁ   | prístup k možnosti Record/Remind (Nahrať/pripomenúť) v režime Timer list (Zoznam časovača) |  alebo  | vypnutie sprievodcu EPG                        |
|          | Zmena na vybraný program.  |   | výber televízneho alebo rádiového programu.    |
|          | výber možnosti NOW (AKTUÁLNY) alebo NEXT (NASLEDUJÚCI) program.                            |   | zapnutie alebo vypnutie podrobných informácií. |

## Funkcie tlačidiel v režime sprievodcu 8 Days (Nasledujúcich osem dní)

- |  |  |  |  |
|--|--|--|--|
|  ČERVENÁ | mena režimu sprievodcu EPG.  |    | výber vysielaného programu.                    |
|  ZELENÁ | zapnutie režimu zadávania dátumu.  |   | o stranu vyššie/nížšie                         |
|  ŽLTÁ   | adanie nastavení Record/Remind (Nahrať/pripomenúť) v režime Timer (Časovač).               |  alebo  | vypnutie sprievodcu EPG                        |
|  MODRÁ  | prístup k možnosti Record/Remind (Nahrať/pripomenúť) v režime Timer list (Zoznam časovača) |   | výber televízneho alebo rádiového programu.    |
|         | Zmena na vybraný program.  |   | zapnutie alebo vypnutie podrobných informácií. |
|         | výber možnosti NOW (AKTUÁLNY) alebo NEXT (NASLEDUJÚCI) program.                            |  |  |

## Funkcie tlačidiel v režime Date Change (Zmena dátumu)

- |  |                                    |  |                                    |
|--|------------------------------------|--|------------------------------------|
|  ZELENÁ | vypnutie režimu nastavenia dátumu. |   | vypnutie režimu nastavenia dátumu. |
|         | Zmena vybraného dátumu             |  alebo  | vypnutie sprievodcu EPG            |
|         | výber dátumu.                      |  |                                    |

# EPG (ELEKTRONICKÝ SPRIEVODCA PROGRAMAMI) (V DIGITÁLNO M REŽIME)

## Funkcie tlačidiel v okne Extended Description (Rozšírený popis)



o text vyššie/nížši



zadanie nastavení Record/Remind (Nahráť/pripomenúť) v režime Timer (Časovač).



zapnutie alebo vypnutie podrobných informácií.



alebo



vypnutie sprievodcu EPG.

## Funkcie tlačidiel v režime nastavení Record/Remind (Nahráť/pripomenúť)

- Táto funkcia je dostupná len vtedy, ak nahrávacie zariadenie využíva pri nahrávaní signál pin 8 a je ku konektoru DTV-OUT(AV2) pripojené káblom SCART.



zmena režimu Guide (Sprievodca) alebo Timer list (Zoznam časovača).



uloženie nastavení Record/Remind (Nahráť/pripomenúť) v režime Timer (Časovač).



výber typu, služby, dátumu alebo času začatia a ukončenia.



nastavenie funkcie.

## Funkcie tlačidiel v režime Schedule List (Plán nahrávania)



pridanie nového nastavenia Manual Timer (Manuálny časovač).



Aktivujte režim úprav **Schedule List** (Plán nahrávania).



odstránenie vybratej položky.



zmena režimu Guide (Sprievodca).



Vyberte možnosť **Schedule List** (Plán nahrávania)

# OVLÁDANIE OBRAZU

## OVLÁDANIE VEĽKOSTI OBRAZU (FORMÁTU)

Obrazovku môžete sledovať v rôznych obrazových formátoch ; 16:9, Just Scan, Original, 4:3, 14:9 a Zoom1/2.

Ak je fixný obraz na obrazovke zobrazený dlhšiu dobu, môže sa tento obraz "vtlačiť" na obrazovku a ostať viditeľný.

Môžete nastaviť zväčšenie pomeru použitím tlačidiel  $\wedge$   $\vee$  .

Táto funkcia je aktívna v nasledujúcom signáli.

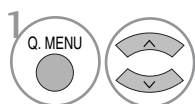

Vyberte možnosť **Aspect Ratio** (Formát).

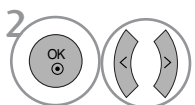

Vyberte požadovaný formát obrazu.

- Možnosť **Aspect Ratio** (Formát) môžete nastaviť aj v ponuke **PICTURE** (OBRAZ).
- V ponuke Aspect Ratio (Formát) vyberte pre nastavenie Zoom Setting (Nastavenie priblíženia) možnosť 14:9, Zoom1 (Priblíženie 1) alebo Zoom2 (Priblíženie 2). Po nastavení možnosti Zoom Setting (Nastavenie priblíženia) sa opäť zobrazí ponuka Q.Menu (Rýchla ponuka).

### • 16:9 (Wide, t.j. široký)

Ďalšia voľba vás privedie k horizontálnemu nastaveniu obrazu v lineárnom pomere tak, aby sa zaplnila celá obrazovka (je to užitočné pri sledovaní formátovaných diskov DVD 4:3).



### • Just Scan

Nasledovný výber vám umožní pozerieť sa na obraz v najlepšej kvalite bez straty kvality pôvodného obrazu pri vysokom rozlíšení.

Poznámka: Ak pôvodný obraz obsahuje šum, pri okrajoch sa môže zobraziť šum.



### • Original (pôvodný)

Keď televízor prijíma širokouhlý signál, signál sa automaticky zmení na obrazový formát na odoslanie.

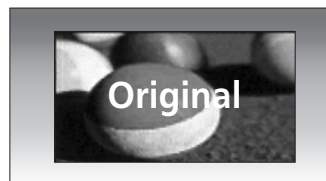

### • 4:3

Ďalšia voľba vás privedie k pozeraniu obrazu s východným pomerom strán 4:3 so sivými pruhmi, ktoré sa objavia na pravej i ľavej strane.



# OVLÁDANIE OBRAZU

## • 14:9

V režime 14:9 môžete vychutnávať formát obrazu 14:9 alebo bežný TV program. Obrazovka 14:9 sa zobrazuje tak, že sa obrazovka 4:3 zväčší nahor/nadol a doľava/doprava.



## • Zoom 1 (Zväčšenie 1)

Ďalšia voľba vás privedie k pozeraniu obrazu bez ďalšej premeny, pričom sa zaplní celá obrazovka. Avšak horné a spodné časti obrazu budú odstrihnuté.



## • Zoom 2 (Zväčšenie 2)

Zoom 2 si vyberte vtedy, ak chcete zmeniť obraz, a to horizontálne rozšíriť a vertikálne odrezať. Obraz pritom urobí čiastočný kompromis medzi zmenou a pokrytím obrazovky.



## ! POZNÁMKA

- ▶ V režimoch Component (Komponent), a HDMI môžete vybrať len formáty 4:3, 16:9 (širokouhlý), 14:9 a Zoom1/ 2 (Priblíženie1/ 2).
- ▶ V režime RGB môžete vybrať len formáty 4:3 a 16:9 (širokouhlý).
- ▶ V režime HDMI/Component (Komponent) (viac ako 720p) je dostupná možnosť **Just Scan** (Len vyhľadávať)

# PREDVOLENÉ NASTAVENIA OBRAZU

## Predvolený režim obrazu

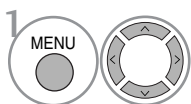
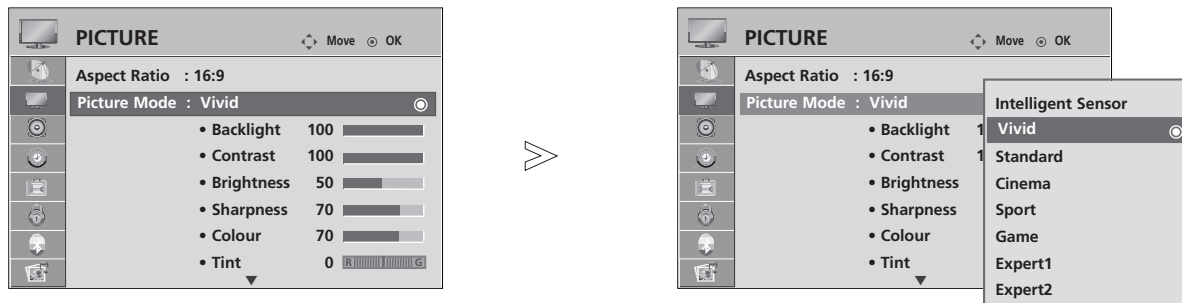

Vyberte možnosť **PICTURE** (OBRAZ).

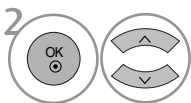

Vyberte možnosť **Picture Mode** (Režim obrazu).

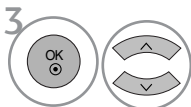

Vyberte možnosť **Intelligent Sensor** (Inteligentný senzor) (len pri televízoroch LCD), **Vivid** (Živý), **Standard** (Štandardný), **Cinema** (Kino), **Sport** (Šport) alebo **Game** (Hra).

- V ponuke **Picture Mode** (Režim obrazu) môžete nastaviť najlepšiu kvalitu obrazu televízora. V ponuke **Picture Mode** (Režim obrazu) vyberte nastavenú hodnotu v závislosti od kategórie programu.
- Pri zapnutej funkcii **Intelligent Sensor** (Inteligentný senzor) sa automaticky nastaví najvhodnejší obraz podľa okolitých podmienok. (Len pri televízoroch LCD.)
- Možnosť **Picture Mode** (Režim obrazu) môžete nastaviť aj v ponuke **Q.Menu** (Rýchla ponuka).
- **Intelligent Sensor** : Služi na úpravu obrazu podľa okolitých podmienok. (Len pri televízoroch LCD.)

- Stlačením tlačidla **MENU** (PONUKA) sa vrátite do režimu normálneho sledovania televízie.
- Stlačením tlačidla **RETURN** (NÁVRAT) sa presuniete na predchádzajúcu obrazovku ponuky.

# OVLÁDANIE OBRAZU

## Automatické ovládanie farebného tónu (Warm (Teplé)/Medium/Cool (Chladné))

Zvoľte jedno z troch automatických nastavení farieb. Nastavte na Warm (teplá) pre zvýšenie podielu teplejších farieb (napríklad červenej), alebo nastavte na Cool (studená) pre získanie menej intenzívnych farieb s väčším podielom modrej farby.

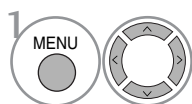
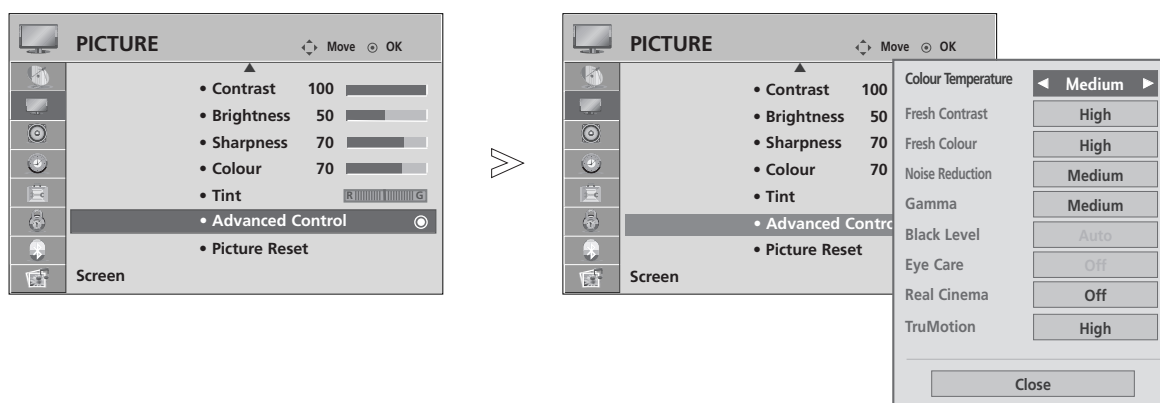

Vyberte možnosť **PICTURE** (OBRAZ).

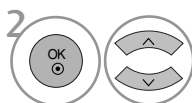

Vyberte možnosť **Advanced Control** (Rozšírené nastavenie).

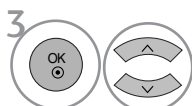

Vyberte možnosť **Colour Temperature** (Farebná teplota).



Vyberte možnosť **Cool** (Chladné), **Medium** (Stredné) alebo **Warm** (Teplé).

- Stlačením tlačidla **MENU** (PONUKA) sa vrátite do režimu normálneho sledovania televízie.
- Stlačením tlačidla **RETURN** (NÁVRAT) sa presuniete na predchádzajúcu obrazovku ponuky.



# MANUÁLNE NASTAVENIE OBRAZU

## Ponuka Picture Mode (Režim obrazu) – možnosť User (Používateľ)

- **Backlight** (Podsvietenie) (len pri televízoroch LCD)  
Jas obrazovky sa ovláda nastavením jasu panela LCD.
- **Contrast** (Kontrast)  
Nastavuje rozdiel medzi svetlými a tmavými hladinami obrazu.
- **Brightness** (Jas)  
Zväčšuje alebo znižuje množstvo bielej farby na vašom obra
- **Sharpness** (Ostroť)  
Nastavuje úroveň ostroty v rohoch medzi svetlými a tmavými oblasťami na obrázku  
Čím je úroveň menšia, tým je obraz jemnejší.
- **Colour** (Farba)  
Nastavuje intenzitu všetkých farieb.
- **Tint** (Odtieň)  
Nastavuje rovnováhu medzi úrovňami červenej a zelenej farby

Táto funkcia nie je dostupná v režime **Intelligent Sensor** (Inteligentný senzor) (len pri televízoroch LCD).

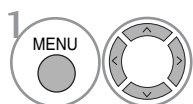
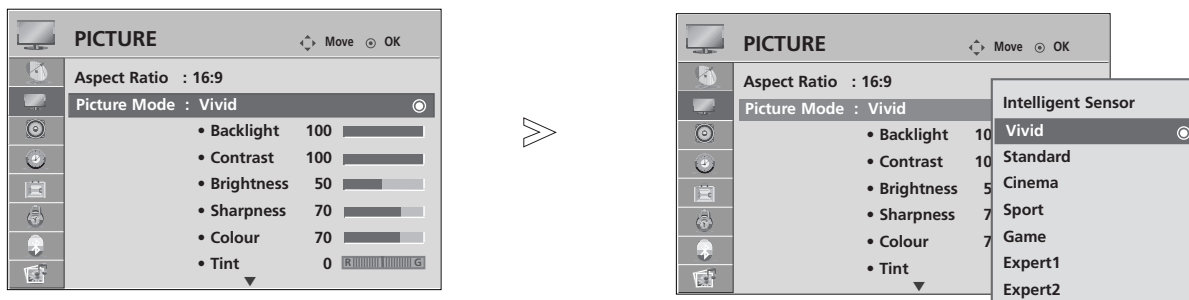

1 Vyberte možnosť **PICTURE** (OBRAZ).

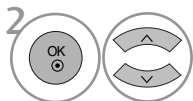

2 Vyberte možnosť **Picture Mode** (Režim obrazu).

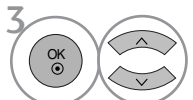

3 Vyberte možnosť **Vivid** (Živý), **Standard** (Štandardný), **Cinema** (Kino), **Sport** (Šport) alebo **Game** (Hra).

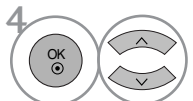

4 Vyberte možnosť **Backlight** (Podsvietenie) (len pri televízoroch LCD), **Contrast** (Kontrast), **Brightness** (Jas), **Sharpness** (Ostroť), **Colour** (Farba) alebo **Tint** (Odtieň).

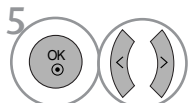

5 Vykonajte potrebné úpravy nastavení.

- Stlačením tlačidla **MENU** (PONUKA) sa vrátite do režimu normálneho sledovania televízie.
- Stlačením tlačidla **RETURN** (NÁVRAT) sa presuniete na predchádzajúcu obrazovku ponuky.

### ! POZNÁMKA

- ▶ V režime RGB-PC nemôžete nastaviť farbu, ostrosť a odtieň na vami preferovanú úroveň.

# OVLÁDANIE OBRAZU

## Režim obrazu – nastavenie pre expertov

Možnosti **Expert1** a **Expert2** poskytujú členenie na ďalšie kategórie, ktoré môžu používatelia nastaviť, ako uznajú za vhodné, čím používateľom ponúkajú optimálnu kvalitu obrazu.

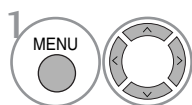
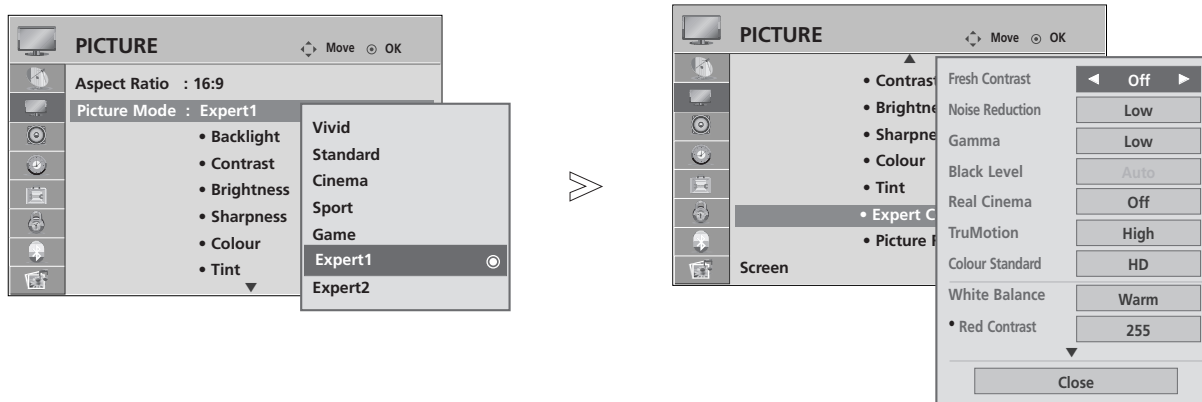

Vyberte možnosť **PICTURE** (OBRAZ).

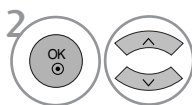

Vyberte možnosť **Picture Mode** (Režim obrazu).

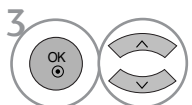

Vyberte možnosť **Expert1** alebo **Expert2**.

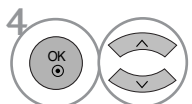

Vyberte možnosť **Expert Control** (Nastavenie pre expertov).

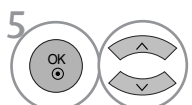

Vyberte požadovaný zdroj.



Vykonajte potrebné úpravy nastavení.

- Stlačením tlačidla **MENU** (PONUKA) sa vrátite do režimu normálneho sledovania televízie.
- Stlačením tlačidla **RETURN** (NÁVRAT) sa presuniete na predchádzajúcu obrazovku ponuky.

# TECHNOLÓGIA VYLEPŠENIA OBRA ZU

## Fresh Contrast

Automatická optimalizácia kontrastu podľa odrazového jas.

## Fresh Colour

Automatické nastavenie odrazových farieb tak, aby sa reprodukcia čo najviac približovala prirodzeným farbám.

## Noise Reduction

Odstraňovanie šumu dovtedy, kým neprestane rušenie originálneho obrazu.

## Gamma (Gama).

Pri vysokej hodnote parametra gama sa bude zobrazovať vybielený obraz, zatiaľ čo pri nízkej hodnote bude obraz veľmi kontrastný.

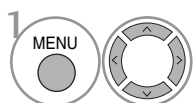
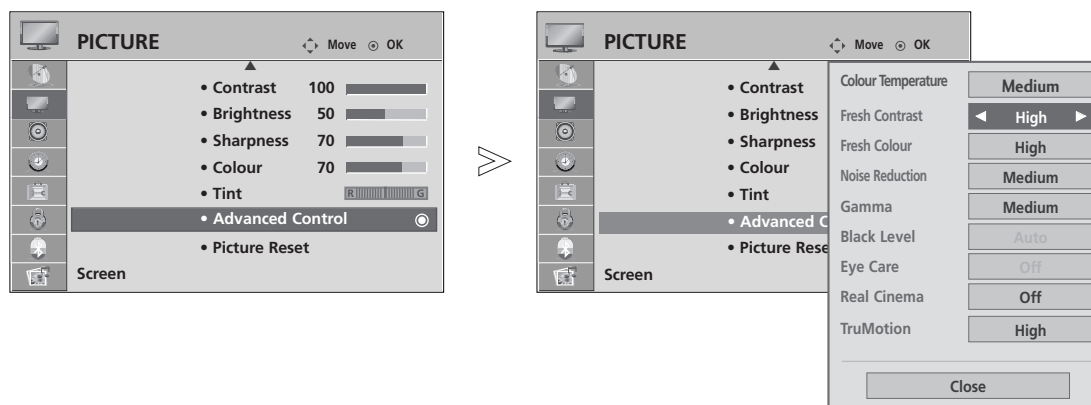

1 Vyberte možnosť **PICTURE** (OBRAZ).

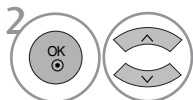

2 Vyberte možnosť **Advanced Control** (Rozšírené nastavenie).

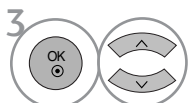

3 Vyberte možnosť **Fresh Contrast** (Svieži kontrast), **Fresh Colour** (Svieže farby), **Noise Reduction** (Redukcia šumu) alebo **Gamma** (Gama).



4 Vyberte požadovaný zdroj.

- Stlačením tlačidla **MENU** (PONUKA) sa vrátite do režimu normálneho sledovania televízie.
- Stlačením tlačidla **RETURN** (NÁVRAT) sa presuniete na predchádzajúcu obrazovku ponuky.

# OVLÁDANIE OBRAZU

## Ponuka **ADVANCED (ROZŠÍRENÉ)** – možnosť **REAL CINEMA (SKUTOČNÉ KINO)** (len pre 37/42/47/52LG70\*\*)

Slúži na nastavenie televízora na najvyššiu kvalitu obrazu vhodnú na sledovanie filmov.

Táto vlastnosť sa použije iba v režimoch TV, AV a Komponent 480i/576i/1080i. (len pre Film Mode).

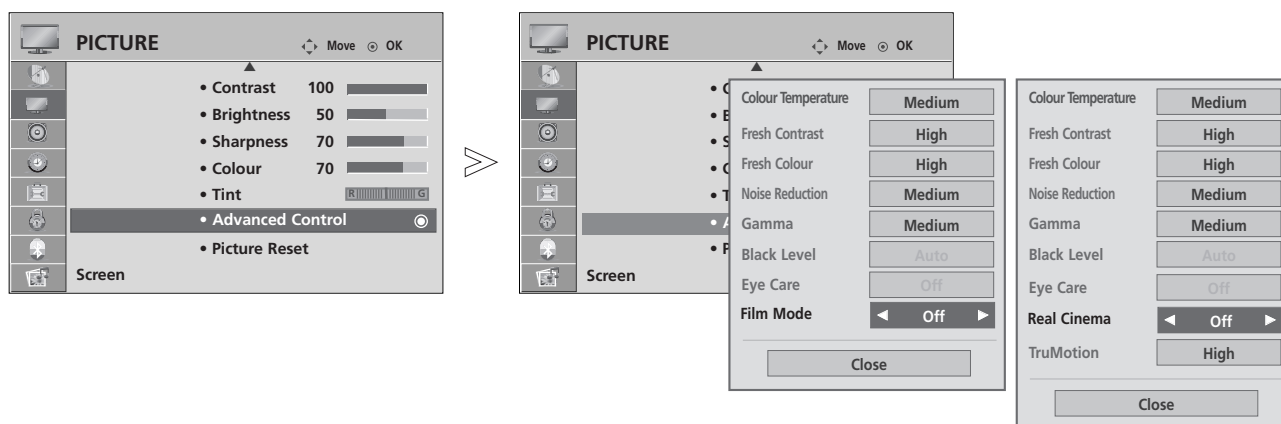

len pre 37/42/47/52LG70\*\*

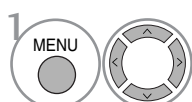

Vyberte možnosť **PICTURE** (OBRAZ).

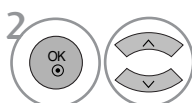

Vyberte možnosť **Advanced Control** (Rozšírené nastavenie).

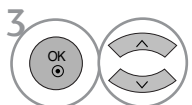

Vyberte možnosť **Film Mode** (Režim film) (alebo **Real Cinema** (len pre 37/42/47/52LG70\*\*)).



Vyberte možnosť **On** (Zapnuté) alebo **Off** (Vypnuté).

- Stlačením tlačidla **MENU** (PONUKA) sa vrátite do režimu normálneho sledovania televízie.
- Stlačením tlačidla **RETURN** (NÁVRAT) sa presuniete na predchádzajúcu obrazovku ponuky.

# Ponuka **ADVANCED (ROZŠÍRENÉ)** – možnosť **BLACK LEVEL (ÚROVEŇ ČIERNEJ)**

Pri sledovaní filmu táto funkcia nastaví najvyššiu kvalitu obrazu televízora.

Táto funkcia funguje v týchto režimoch: AV (NTSC-M), HDMI alebo Komponent.

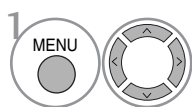
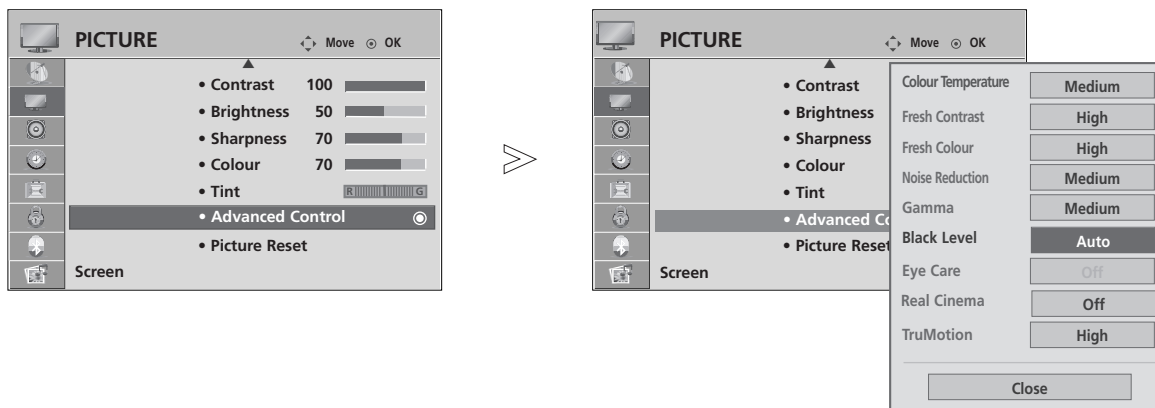

Vyberte možnosť **PICTURE** (OBRAZ).

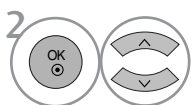

Vyberte možnosť **Advanced Control** (Rozšírené nastavenie).

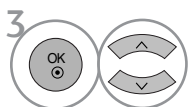

Vyberte možnosť **Black Level** (Úroveň čiernej).

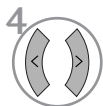

Vyberte možnosť **Low** (Nízka) alebo **High** (Vysoká).

- **Low** (Nízka) : Zrkadlenie obrazovky sa stáva tmavším
- **High** (Vysoká): Zrkadlenie obrazovky sa zjasňuje.
- **Auto (Automaticky)**: Posúďte úroveň čiernej farby na obrazovke a automaticky ju nastavte na možnosť High (Vysoká) alebo Low (Nízka).

- Stlačením tlačidla **MENU** (PONUKA) sa vrátite do režimu normálneho sledovania televízie.
- Stlačením tlačidla **RETURN** (NÁVRAT) sa presuniete na predchádzajúcu obrazovku ponuky.

# OVLÁDANIE OBRAZU

## ADVANCED (Rozšírené) – TruMotion

(len pri modeloch 37/42/47/52LG70\*\*)

Používa sa na dosiahnutie najvyššej kvality obrazu bez rozmazaného pohybu alebo chvenia po zadani rýchlo sa pohybujúceho obrazu alebo filmu.  
Táto funkcia nie je dostupná v režime RGB-PC, HDMI-PC.

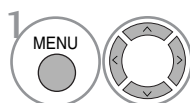
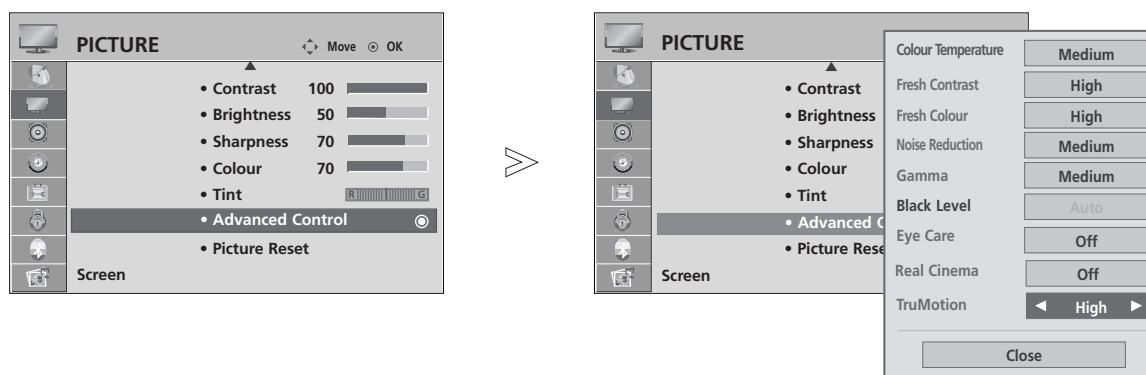

Vyberte možnosť **PICTURE** (OBRAZ).

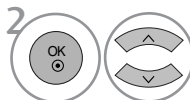

Vyberte možnosť **Advanced Control** (Rozšírené nastavenie).

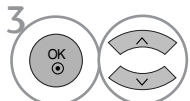

Vyberte možnosť TruMotion.



Vyberte možnosť **Off** (Vypnuté), **Low** (Nízke) alebo **High** (Vysoké).

- **High** (Rýchly) umožňuje plynulejší prechod obrazu.
- **Low** (Pomalý) umožňuje plynulý prechod obrazu. Toto nastavenie používajte štandardne.
- **Off** (Vypnutý): Toto nastavenie použite, ak nastavenia High (Rýchly) a Low (Pomalý) spôsobujú šum.

- Po zapnutí funkcie TruMotion sa môže na obrazovke objaviť šum.
- Ak sa objaví, nastavte funkciu TruMotion na možnosť Off (Vypnutá).

- Stlačením tlačidla **MENU** (PONUKA) sa vrátite do režimu normálneho sledovania televízie.
- Stlačením tlačidla **RETURN** (NÁVRAT) sa presuniete na predchádzajúcu obrazovku ponuky.

## TRUMOTION DEMO (Ien pri modeloch 37/42/47/52LG70\*\*)

Slúži na ukážku rozdielu medzi zapnutým a vypnutým režimom TruMotion Demo.

Použitie tejto funkcie nie je dostupné v režime RGB[PC], HDMI[PC].

Ak počas používania slúchadiel s pripojením Bluetooth vyberiete možnosť TruMotion Demo, slúchadlá sa odpoja.

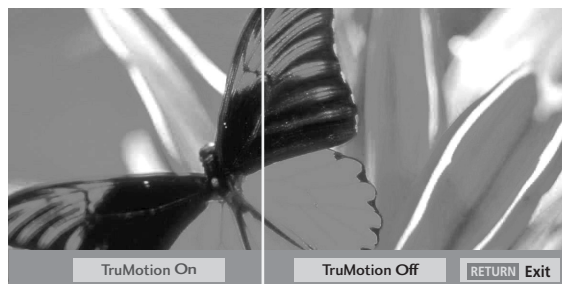
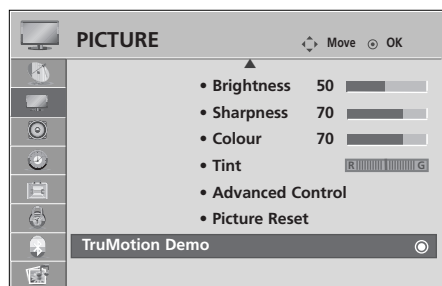

- Nákres sa môže mierne líšiť od vášho televízor.

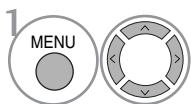

Vyberte možnosť **PICTURE** (OBRAZ).

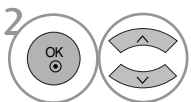

Vyberte možnosť **TruMotion Demo** (Ukážka TruMotion).

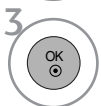





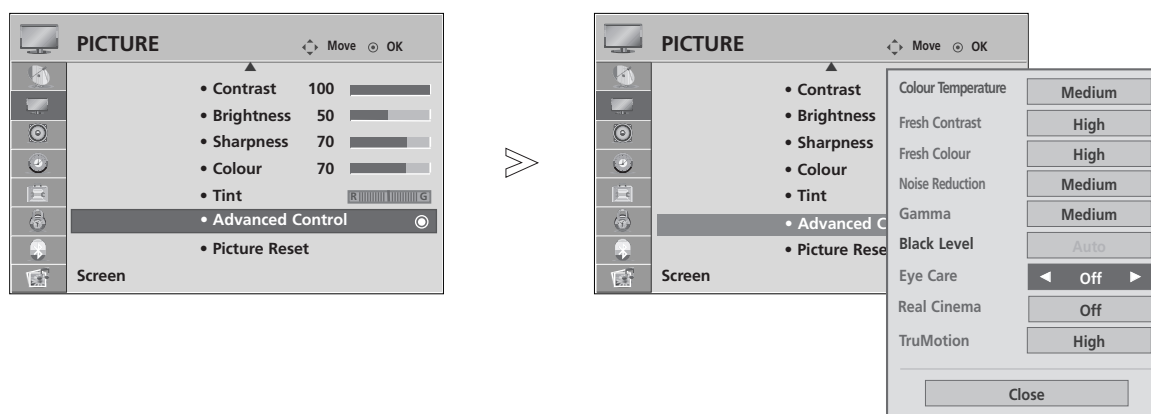

- Stlačením tlačidla **RETURN** (NÁVRAT) sa vrátite do režimu normálneho sledovania televízie.

# OVLÁDANIE OBRAZU

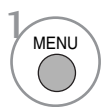
## EYE CARE (STAROSTLIVOSŤ O ZRAK) (LEN PRI TELEVÍZOROCH LCD)

Táto možnosť pomáha nastaviť jas, ak je obrazovka príliš svetlá, a zabrániť tým oslňovaniu.

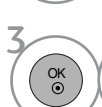

-   Vyberte možnosť **PICTURE** (OBRAZ).
-   Vyberte možnosť **Advanced Control** (Rozšírené nastavenie)
-   Vyberte možnosť **Eye Care** (Starostlivosť o zrak).
-  Vyberte možnosť **On** (Zapnuté) alebo **Off** (Vypnuté).

- Stlačením tlačidla **MENU** (PONUKA) sa vrátite do režimu normálneho sledovania televízie.
- Stlačením tlačidla **RETURN** (NÁVRAT) sa presuniete na predchádzajúcu obrazovku ponuky.



# Ponuka PICTURE RESET (OBNOVENIE NASTAVENÍ OBRAZU)

Obnovia sa predvolené výrobné nastavenia vybratých režimov obrazu.

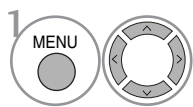
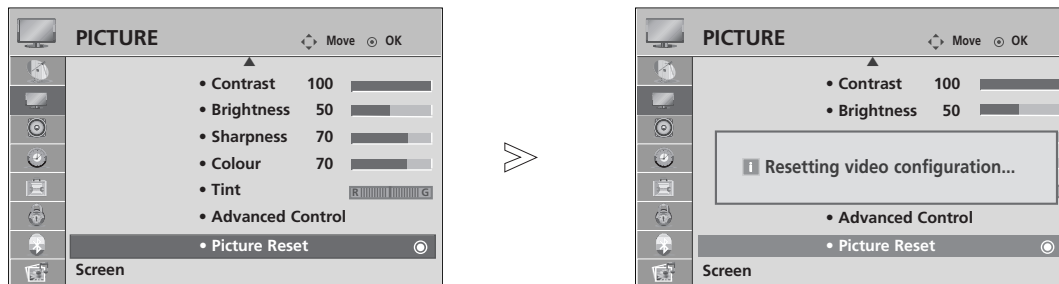

Vyberte možnosť **PICTURE** (OBRAZ).

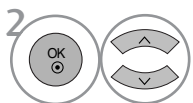

Vyberte možnosť **Picture Reset** (Obnovenie nastavení obrazu).



Inicializujte upravenú hodnotu.

- Stlačením tlačidla **MENU** (PONUKA) sa vrátite do režimu normálneho sledovania televízie.
- Stlačením tlačidla **RETURN** (NÁVRAT) sa presuniete na predchádzajúcu obrazovku ponuky.

# OVLÁDANIE OBRAZU

## POWER INDICATOR (KONTROLKA NAPÁJANIA) (LEN PRI TELEVÍZOROCH LCD)

Táto možnosť slúži na nastavenie jasnosti meniacich sa kontroliek LED a zvuku pri zapnutí napájania.

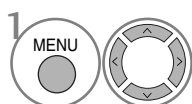
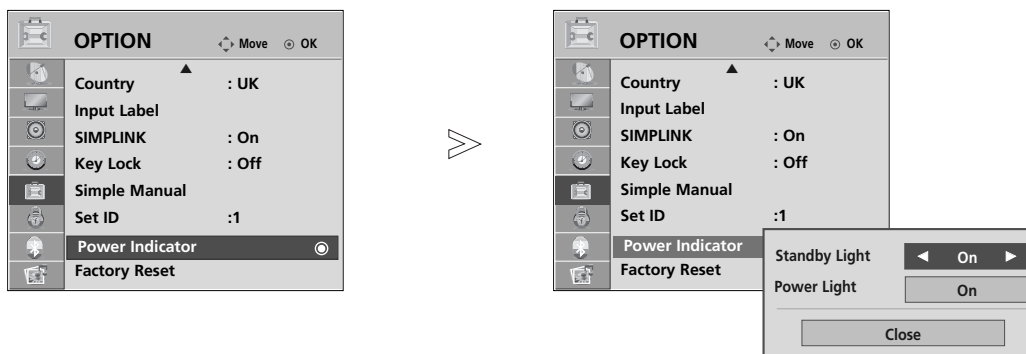

Vyberte možnosť **OPTION** (MOŽNOSŤ).

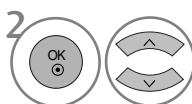

Vyberte možnosť **Power Indicator** (Kontrolka napájania).

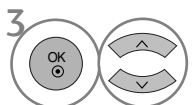

Vyberte možnosť **Standby Light** (Kontrolka v pohotovostnom režime) alebo **Power Light** (Kontrolka napájania) .



Vyberte požadovaný zdroj.

- Stlačením tlačidla **MENU** (PONUKA) sa vrátite do režimu normálneho sledovania televízie.
- Stlačením tlačidla **RETURN** (NÁVRAT) sa presuniete na predchádzajúcu obrazovku ponuky.

# IMAGE STICKING MINIMIZATION(ISM )SYSTEM (LEN PRI PLAZMOVÝCH TELEVÍZOROCH)

Zamrznutie nehybného obrazu z PC alebo video hry, ktorý je zobrazený na obrazovke dlhú dobu, spôsobí v obraze prítomnosť "duchov", ktorí tam ostávajú i po zmene obrazu. Vyhnite sa fixnému obrazu na obrazovke televízora počas dlhého časového obdobia.

## White wash (Bielenie)

Funkcia White wash odstraňuje z obrazovky zotrávajúce obrazy.

Poznámka: Môže sa stať, že nadmerne zotrávajúci obraz nebude možné úplne vyčistiť pomocou funkcie White Wash.

## Orbiter

Orbiter môže pomôcť predísť vzniku "duchov" v televízii. Avšak najlepším riešením je nedovoliť, aby na obrazovke ostával nejaký fixný obraz. Aby sa zabránilo trvalému obrazu na obrazovke, tá sa každé 2 minúty pohne.

## Inversion

Ide o funkciu pre vykonanie inverzie farby panela na obrazovke.

Farba panela sa automaticky invertuje každých 30 minút.

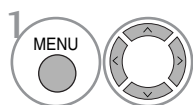
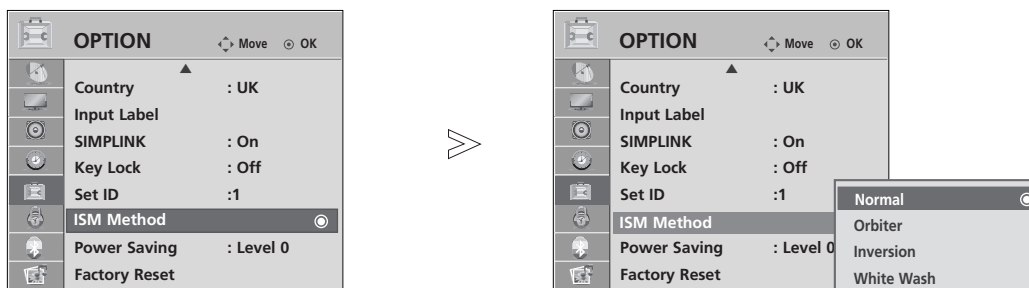

Vyberte možnosť **OPTION** (MOŽNOSŤ).

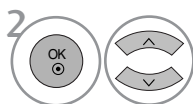

Vyberte možnosť **ISM Method** (Metóda ISM).

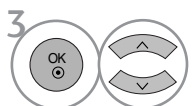

Vyberte možnosť **Normal** (Normálne), **Orbiter**, **Inversion** (Inverzia) alebo **White Wash** (Bielenie).



Uložte nastavenie.

• Ak nepotrebuje nastaviť tieto funkcie, nastav **Normal**.

- Stlačením tlačidla **MENU** (PONUKA) sa vrátite do režimu normálneho sledovania televízie.
- Stlačením tlačidla **RETURN** (NÁVRAT) sa presuniete na predchádzajúcu obrazovku ponuky.

# OVLÁDANIE OBRAZU

## REŽIM OBRAZU POWER SAVING (ŠETRENIE ENERGIU) (LEN PRI PLAZMOVÝCH TELEVÍZOROCH)

Je to funkcia zníženia spotreby energie prístroja.

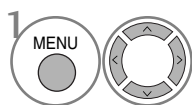
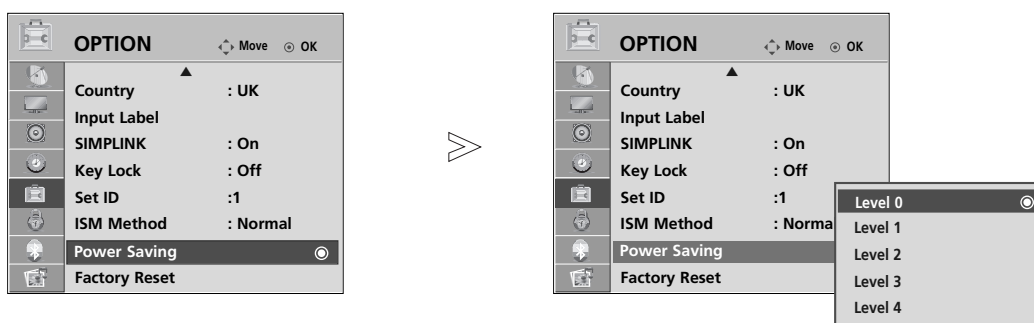

1 Vyberte možnosť **OPTION** (MOŽNOSŤ).

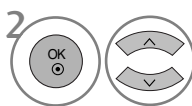

2 Vyberte možnosť **Power Saving** (Šetrenie energiou).

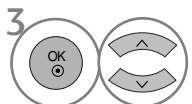

3 Vyberte možnosť **Level 0** (Úroveň 0), **Level 1** (Úroveň 1), **Level 2** (Úroveň 2), **Level 3** (Úroveň 3) alebo **Level 4** (Úroveň 4).



4 Uložte nastavenie.

- Úroveň 0 je najsvetlejšia.
- Režim obrazu **Power Saving** (Šetrenie energiou) môžete nastaviť aj v ponuke **Q.Menu** (Rýchla ponuka).

### ! POZNÁMKA

- Predvolené výrobné nastavenie vyhovuje požiadavkám programu **Energy star** a zabezpečuje pohodlnú úroveň nastavení určenú na domáce pozeralie televízie. Jas obrazovky môžete zvýšiť úpravou položky **Power Saving Level** (Úroveň šetrenia energie) alebo nastavením režimu **Picture Mode** (Režim obrazu).

- Stlačením tlačidla **MENU** (PONUKA) sa vrátite do režimu normálneho sledovania televízie.
- Stlačením tlačidla **RETURN** (NÁVRAT) sa presuniete na predchádzajúcu obrazovku ponuky.

# OVLÁDANIE ZVUKU A JAZYKA

## FUNKCIA AUTO VOLUME LEVELER (AUTOMATICKÁ ÚROVEŇ HLASITOSTI)

Funkcia Auto Volume (Automatická úroveň hlasitosti) automaticky udržiava jednotnú úroveň hlasitosti aj v prípade, že prepnete program.

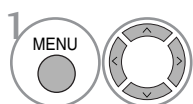
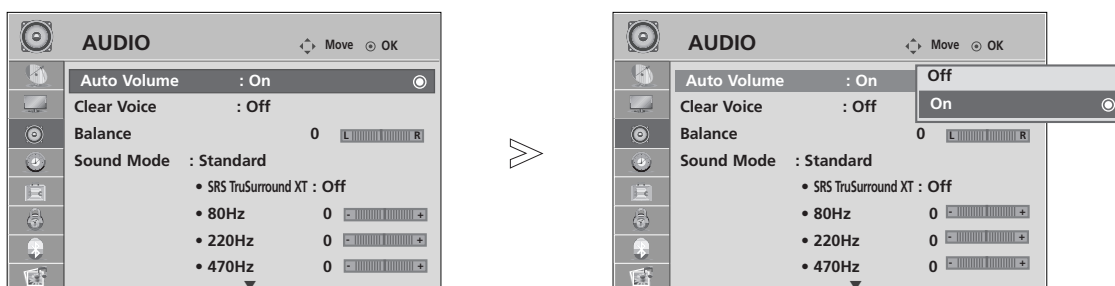

Vyberte možnosť **AUDIO**.

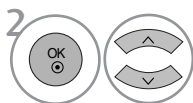

Vyberte možnosť **Auto Volume** (Automatická úroveň hlasitosti).

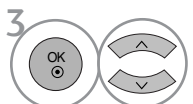

Vyberte možnosť **On** (Zapnuté) alebo **Off** (Vypnuté).

- Stlačením tlačidla **MENU** (PONUKA) sa vrátite do režimu normálneho sledovania televízie.
- Stlačením tlačidla **RETURN** (NÁVRAT) sa presuniete na predchádzajúcu obrazovku ponuky.

# OVLÁDANIE ZVUKU A JAZYKA

## PREDVOLENÉ NASTAVENIA ZVUKU – SOUND MODE (REŽIM ZVUKU)

Môžete si vybrať vami preferované nastavenie zvuku; funkcie Standard, Music, Cinema, Sport alebo Game a aj vy sami môžete nastaviť tisíce frekvencií ekvalizéra.

Možnosť Sound Mode (Režim zvuku) umožňuje vychutnať ten najlepší zvuk bez akéhokoľvek špeciálneho nastavovania, pretože televízor nastaví vhodný zvuk podľa obsahu programu.

Možnosti Standard (Štandard), Music (Hudba), Cinema (Kino), Sport (Šport) a Game (Hra) boli nastavené už vo výrobe s cieľom dosiahnuť optimálnu kvalitu zvuku.

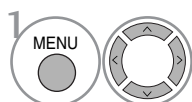
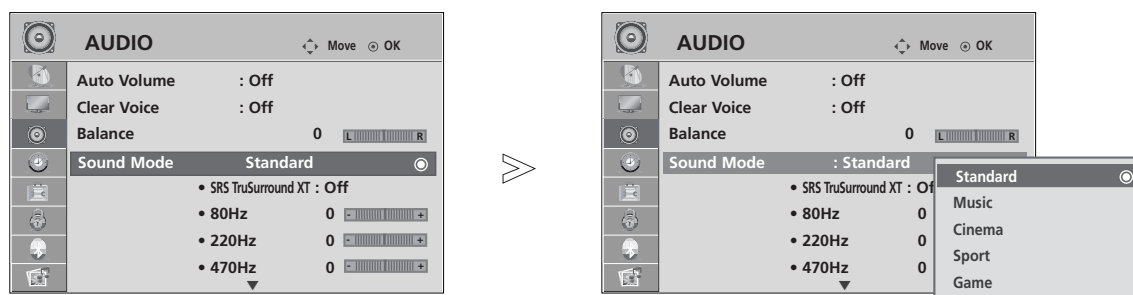

1 Vyberte možnosť **AUDIO**.

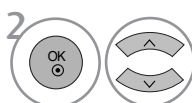

2 Vyberte možnosť **Sound Mode** (Režim zvuku).

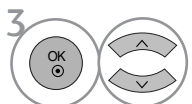

3 Vyberte možnosť **Standard** (Štandardný), **Music** (Hudba), **Cinema** (Kino), **Sport** (Šport) alebo **Game** (Hra).



- Možnosť **Sound Mode** (Režim zvuku) môžete nastaviť aj v ponuke **Q.Menu** (Rýchla ponuka).

- Stlačením tlačidla **MENU** (PONUKA) sa vrátite do režimu normálneho sledovania televízie.
- Stlačením tlačidla **RETURN** (NÁVRAT) sa presuniete na predchádzajúcu obrazovku ponuky.

# ZMENA NASTAVENÍ ZVUKU – MOŽNOSTĚ USER (POUŽÍVATEL)

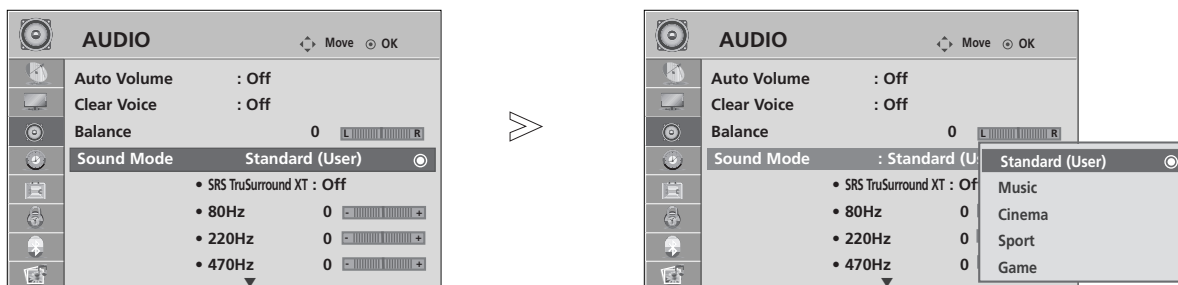
Nastavte zvukový ekvalizér.

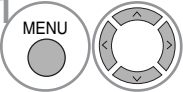
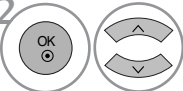
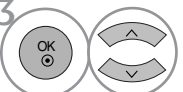
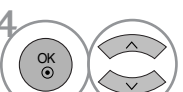

-  Vyberte možnost **AUDIO**.
-  Vyberte možnost **Sound Mode** (Režim zvuku).
-  Vyberte možnost **Standard** (Štandardný), **Music** (Hudba), **Cinema** (Kino), **Sport** (Šport) alebo **Game** (Hra).
-  Vyberte frekvenčné pásmo.
-  Nastavte požadovanú úroveň hlasitosti.

## TECHNOLÓGIA SRS TRUSURROUND XT

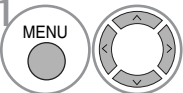
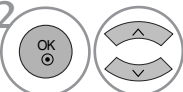
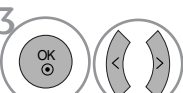
-  Vyberte možnost **AUDIO**.
-  Vyberte možnost **SRS TruSurround XT**.
-  Vyberte možnost **On** (Zapnuté) alebo **Off** (Vypnuté).

**SRS TruSurround XT** Touto voľbou sa dosiahne reálny zvuk.

-  je obchodnou značkou spoločnosti SRS Labs, Inc.
- Technológia TruSurround je zabudovaná v licencií spoločnosti SRS Labs, Inc.

# OVLÁDANIE ZVUKU A JAZYKA

## CLEAR VOICE (ČISTÝ HLAS)

Odlíšenie rozsahu zvuku ľudskej reči od ostatných zvukov pomáha používateľom lepšie počuť ľudské hla

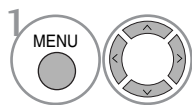
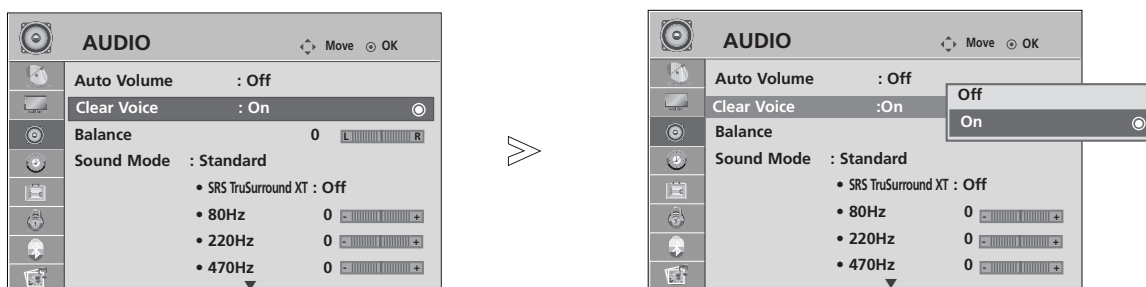

Vyberte možnosť **AUDIO**.

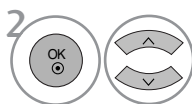

Vyberte možnosť **Clear Voice** (Čistý hlas).

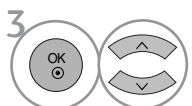

Vyberte možnosť **On** (Zapnuté) alebo **Off** (Vypnuté).

• Ak možnosť **Clear Voice** (Čistý hlas) nastavíte na hodnotu **On** (Zapnuté), funkcia **SRS TruSurround XT** nebude fungovať.

- Stlačením tlačidla **MENU** (PONUKA) sa vrátite do režimu normálneho sledovania televízie.
- Stlačením tlačidla **RETURN** (NÁVRAT) sa presuniete na predchádzajúcu obrazovku ponuky.



# BALANCE(Vyváženie )

Môžete si nastaviť vyváženie zvuku reproduktora na vami požadovanú úroveň.

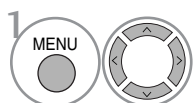
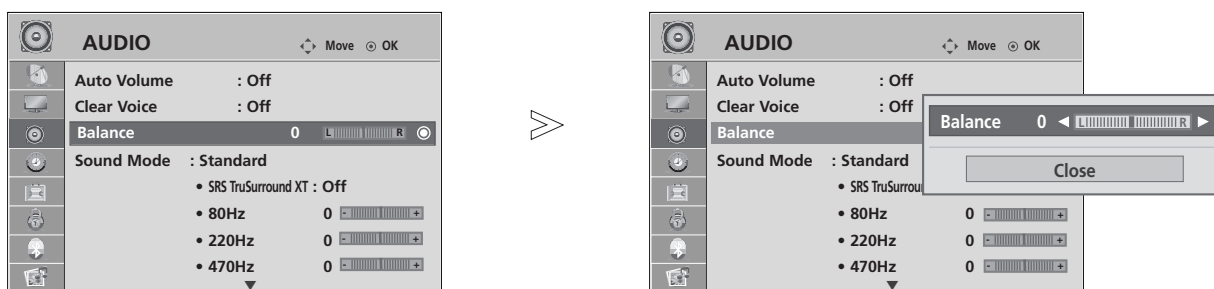

Vyberte možnosť **AUDIO**.

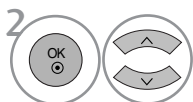

Vyberte možnosť **Balance** (Vyváženie).

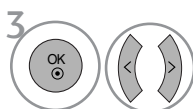

Vykonajte požadovanú úpravu nastavenia.

- Stlačením tlačidla **MENU** (PONUKA) sa vrátite do režimu normálneho sledovania televízie.
- Stlačením tlačidla **RETURN** (NÁVRAT) sa presuniete na predchádzajúcu obrazovku ponuky.

# OVLÁDANIE ZVUKU A JAZYKA

## ZAPNUTIE/VYPNUTIE REPRODUKTOROV TELEVÍZORA

Nastaviť môžete úroveň vnútorného reproduktora.

V režime AV1, AV2, AV3, COMPONENT, RGB a HDMI1 s káblom HDMI do DVI je možné získať výstup z reproduktora televízora, aj keď nie je k dispozícii žiadny video signál.

Ak chcete používať externý HiFi stereosystém, vypnite vnútorný reproduktor televízora.

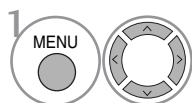
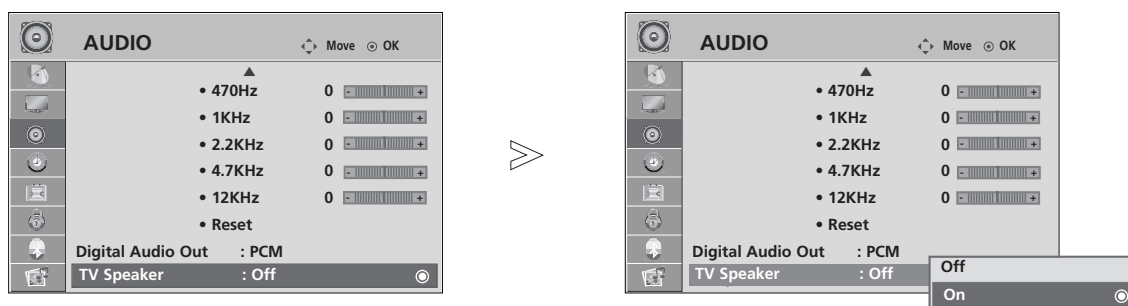

Vyberte možnosť **AUDIO**.

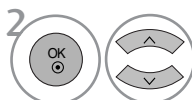

Vyberte možnosť **TV Speaker** (Reproduktor televízora).

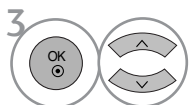

Vyberte možnosť **On** (Zapnuté) alebo **Off** (Vypnuté).

- Stlačením tlačidla **MENU** (PONUKA) sa vrátite do režimu normálneho sledovania televízie.
- Stlačením tlačidla **RETURN** (NÁVRAT) sa presuniete na predchádzajúcu obrazovku ponuky.

# VÝBER DIGITÁLNEHO AUDIOVÝSTUPU

Táto funkcia umožňuje vybrať preferovaný digitálny audiovýstup.

Výstup vo formáte Dolby Digital je v televízore dostupný len na kanáli, ktorý vysiela v tomto formáte.

Ak v prípade vysielenia vo formáte Dolby Digital vyberiete v ponuke Digital audio out (Digitálny audiovýstup) možnosť Dolby Digital, výstupné rozhranie SPDIF bude vysielať vo formáte Dolby Digital. Ak vyberiete formát Dolby Digital a tento formát sa nepodporuje, výstupné rozhranie SPDIF bude vysielať vo formáte PCM.

Ak kanál vysielajúci vo formáte Dolby Digital obsahuje formát Dolby Digital a audiojazyk, prehrávať sa bude len formát Dolby Digital.

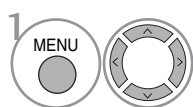
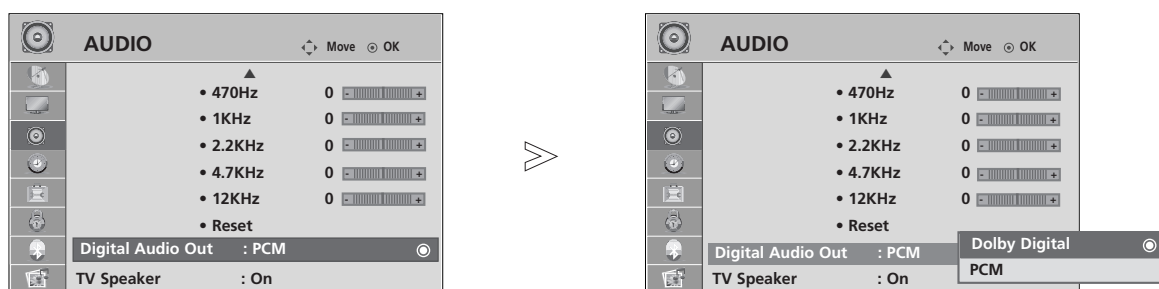

1 Vyberte možnosť **AUDIO**.

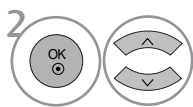

2 Vyberte možnosť **Digital Audio Out** (Digitálny audiovýstup).

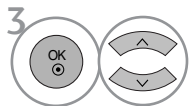

3 Vyberte možnosť **Dolby Digital** alebo **PCM**.



Vyrobené v licencií od spoločnosti Dolby Laboratories. „Dolby“ a symbol dvojité D sú obchodnými známkami spoločnosti Dolby Laboratories.

- Môže sa stať, že v režime HDMI nebudú niektoré prehrávače diskov DVD vysielať zvuk SPDIF. V takom prípade nastavte výstup digitálneho zvuku prehrávača diskov DVD na možnosť PCM.





- Stlačením tlačidla **MENU** (PONUKA) sa vrátite do režimu normálneho sledovania televízie.
- Stlačením tlačidla **RETURN** (NÁVRAT) sa presuniete na predchádzajúcu obrazovku ponuky.

# OVLÁDANIE ZVUKU A JAZYKA

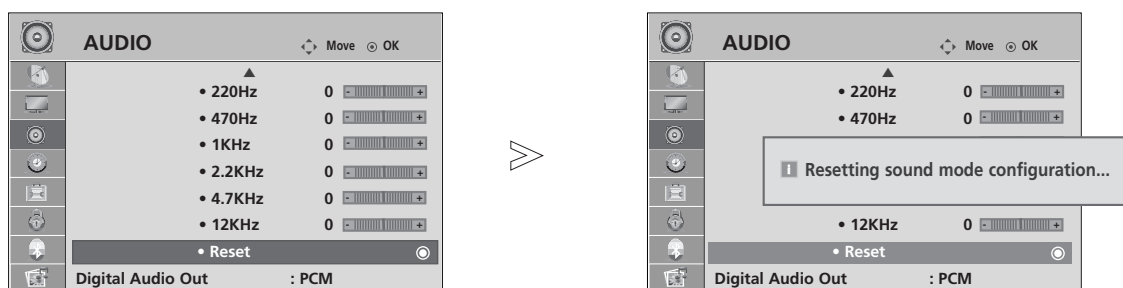
## AUDIO RESET (OBNOVENIE NASTAVENÍ ZVUKU)

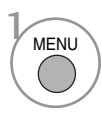
Obnovia sa predvolené výrobné nastavenia vybraného režimu Sound Mode (Režim zvuku).

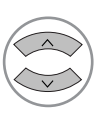

-   Vyberte možnosť **AUDIO**.
-   Vyberte možnosť **Reset** (Obnovenie).
-  Inicializujte upravenú hodnotu.

- Stlačením tlačidla **MENU** (PONUKA) sa vrátite do režimu normálneho sledovania televízie.
- Stlačením tlačidla **RETURN** (NÁVRAT) sa presuniete na predchádzajúcu obrazovku ponuky.

## Stereo /Duálny príjem (Len v analógovom režime)

Pri výbere programu sa zobrazia informácie o zvuku pre danú stanicu spolu s číslom programu a názvom stanice.

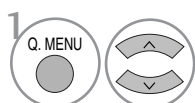

Vyberte možnosť **AUDIO**.

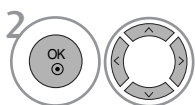

Výber výstupu zvuku.

Vysielanie	Zobrazovanie na obrazovke
Mono	MONO
Stereo	STEREO
Dual	DUAL I, DUAL II, DUAL I+II

### ■ Voľba mono zvuku

Ak je pri prijímaní stereo zvuku stereo signál slabý, môžete aktivovať režim mono. Pri prijímaní mono zvuku sa čistota zvuku zlepšuje.

### ■ Voľba jazyka pri dvojazyčnom vysielaní

Ak možno program prijímať v dvoch jazykoch (dvojazyčne), môžete aktivovať režim DUAL I, DUAL II alebo DUAL I+II.

- DUAL I** pošle do reproduktorov primárne vysielaný jazyk.
- DUAL II** pošle do reproduktorov sekundárne vysielaný jazyk.
- DUAL I+II** pošle do každého reproduktora jeden jazyk.

# OVLÁDANIE ZVUKU A JAZYKA

## NICAM príjem (Len v analógovom režime)

Pokiaľ je váš televízor vybavený prijímačom NICAM, môže byť prijímač vysoko kvalitný digitálny zvuk NICAM (Near Instantaneous Companding Audio Multiplex).

Výstup zvuku možno vybrať podľa typu prijímaného vysielania.

- 
- 1 Pokiaľ je prijímaný zvuk **NICAM mono**, môžete zvoliť **NICAM MONO** alebo **FM MONO**.
  - 2 Pokiaľ je prijímaný zvuk **NICAM stereo**, môžete zvoliť **NICAM STEREO** alebo **FM MONO**. Keď je stereo signál slabý, prepnete zvuk na **FM MONO**.
  - 3 Pokiaľ je prijímaný zvuk **NICAM DUAL**, môžete zvoliť **NICAM DUAL I**, **NICAM DUAL II** alebo **NICAM DUAL I+II** alebo **FM MONO**.
- 

## Výber zvukového výstupu

V režime AV, Komponent, RGB alebo HDMI môžete vybrať zvukový výstup pre ľavý a pravý reproduktor.

Vyberte výstup zvuku.

**L+R:** Audio signál z audio vstupu L (ľavý) sa odošle do ľavého reproduktora a audio signál z audio vstupu R (pravý) sa odošle do pravého reproduktora.

**L+L:** Audio signál z audio vstupu L sa odošle do ľavého a pravého reproduktora.

**R+R:** Audio signál z audio vstupu R sa odošle do ľavého a pravého reproduktora.

## Výber jazyka na obrazovke/výber krajiny

Ponuka Sprievodca nastavením sa na obrazovke televízora zobrazí po prvom zapnutí.



### \* Ak chcete zmeniť výber jazyka/krajiny

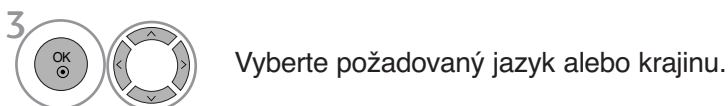
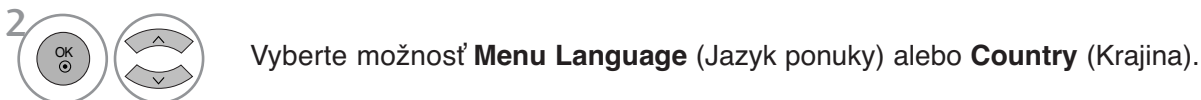
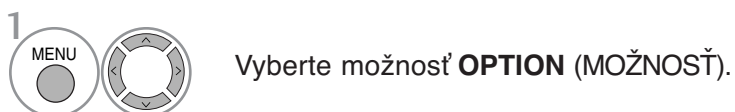

- Stlačením tlačidla **MENU** (PONUKA) sa vrátite do režimu normálneho sledovania televízie.
- Stlačením tlačidla **RETURN** (NÁVRAT) sa presuniete na predchádzajúcu obrazovku ponuky.

### ! POZNÁMKA

- ▶ Ak si neprajete ukončiť **Installation guide** (Inštačného sprievodcu) stlačením tlačidla **RETURN** alebo ukončením OSD (On Screen Display) displeja, bude sa opakovane objavovať pri zapnutí jednotky.
- ▶ Ak zvolíte nesprávnu miestnu krajinu, teletext sa nemusí na obrazovke zobrazit' správne a môže nastať nejaký problém počas prevádzky teletextu
- ▶ Funkciu CI (Common Interface (Štandardné rozhranie)) možno nebudete môcť používať v niektorých krajinách v závislosti od vysielacích podmienok.
- ▶ Tlačidlá na ovládanie režimu DTV fungujú podľa vysielacej situácie v jednotlivých krajinách.
- ▶ V krajine, v ktorej nie sú stanovené nariadenia týkajúce sa digitálneho vysielania, nemusia v závislosti od okolností digitálneho vysielania niektoré funkcie DTV fungovať.
- ▶ Položku Country Setting (Nastavenie krajiny) by ste mali nastaviť na možnosť UK (Veľká Británia), iba ak sa nachádzate vo Veľkej Británii.

# OVLÁDANIE ZVUKU A JAZYKA

## VÝBER JAZYKA (LEN V DIGITÁLNO M REŽIME)

Funkcia Audio umožňuje vybrať preferovaný jazyk zvuku. Ak sa nevysielaajú zvukové údaje vo zvolenom jazyku, prehrá sa zvuk v pôvodne nastavenom jazyku.

Ak sa titulky vysielaajú vo viac ako dvoch jazykoch, použite funkciu Subtitle (Titulky). Ak sa nevysielaajú titulky vo zvolenom jazyku, zobrazia sa titulky v pôvodne nastavenom jazyku.

Ak nie sú podporované jazyky, ktoré ste vybrali ako primárne pre možnosti Audio Language (Jazyk zvuku) a Subtitle Language (Jazyk titulkov), môžete vybrať jazyk v sekundárnej kategórii.

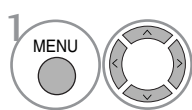

1 Vyberte možnosť **OPTION** (MOŽNOSŤ).

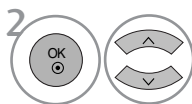

2 Vyberte možnosť **Audio Language** (Jazyk zvuku) alebo **Subtitle Language** (Jazyk titulkov).

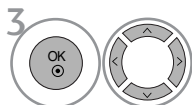

3 Vyberte požadovaný jazyk.



4 Uložte nastavenie.

• Stlačením tlačidla **RETURN** (NÁVRAT) sa presuniete na predchádzajúcu obrazovku ponuky.

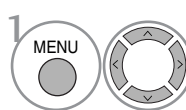

1 Vyberte možnosť **OPTION** (MOŽNOSŤ).

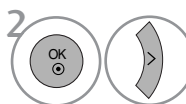

2 Vyberte možnosť **Hard of Hearing** (Nedoslýchavosť).

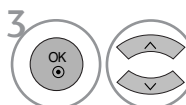

3 Vyberte možnosť **On** (Zapnuté) alebo **Off** (Vypnuté).

### < Výber jazyka zvuku >

- ▶ Ak kanál vysiela zvuk v dvoch alebo viacerých jazykoch, môžete vybrať požadovaný jazyk.

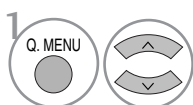

1 Vyberte možnosť **AUDIO**.

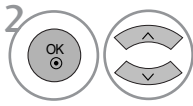

2 Vyberte jazyk zvuku.

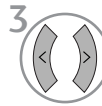

### Informácie o jazyku zvuku zobrazené na obrazovke

Displej	Stav
N.A	Nedostupné
MPEG	Zvuk MPEG
Dolby Digital	Zvuk Dolby Digital
ABC	Zvuk pre zrakovo postihnutých
ABC	Zvuk pre sluchovo postihnutých

3 Vyberte možnosť **L+R**, **L+L** alebo **R+R**.

### < Výber jazyka titulkov >

- ▶ Keď sa vysielaajú titulky v dvoch alebo viacerých jazykoch, môžete si zvoliť jazyk titulkov pomocou tlačidla **SUBTITLE** na diaľkovom ovládaní
- ▶ Stlačením tlačidla **^** / **v** zvolíte jazyk titulkov.

### Informácie o jazyku titulkov zobrazené na obrazovke

Displej	Stav
N.A	Nedostupné
ABC	Titulky z teletextu
ABC	Titulky pre nepočujúcich

- Zvuk/titulky sa dajú zobraziť jednoduchšou formou s 1 až 3 znakmi, ktoré vysiela poskytovateľ služby.
- Keď si zvolíte doplnkový zvuk (zvuk pre zrakovo/sluchovo postihnutých), môže obsahovať aj časť hlavného zvuku.



# NASTAVENIE ČASU

## NASTAVENIE TAKTOVANIA

Hodiny sa nastavujú automaticky po prijatí digitálneho signálu. (Ak televízor neprijíma žiadny signál DTV, môžete hodiny nastaviť sami.)

Aby ste mohli používať funkciu časového zapnutia / vypnutia, musíte najskôr správne nastaviť čas.

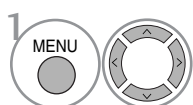

Vyberte možnosť **TIME** (ČAS).

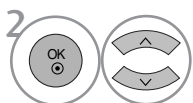

Vyberte možnosť **Clock** (Hodiny).

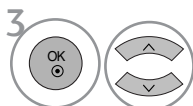

Vyberte rok a dátum alebo čas.

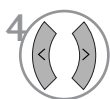

Nastavte rok, dátum a čas.

- Stlačením tlačidla **MENU** (PONUKA) sa vrátite do režimu normálneho sledovania televízie.
- Stlačením tlačidla **RETURN** (NÁVRAT) sa presuniete na predchádzajúcu obrazovku ponuky.

# NASTAVENIE ČASU

## AUTOMATICKÉ ZAPNUTIE/VYPNUTIE ŠASOVAŠA

Časový vypínač automaticky vypína prístroj do pohotovostného režimu po uplynutí nastaveného času. Dve hodiny potom, čo sa prístroj zapne s použitím funkcie časového zapnutia, sa prepne automaticky zase späť do pohotovostného režimu, ak nie je stlačené žiadne tlačidlo. Keď nastavíte funkciu časového zapnutia alebo vypnutia, pracujú tieto funkcie každý deň v zadaný čas. Funkcia časového vypnutia má prednosť pred funkciou časového zapnutia, ak sú nastavené na rovnaký čas. Aby pracovalo časové zapnutie, musí byť prístroj v pohotovostnom režime.

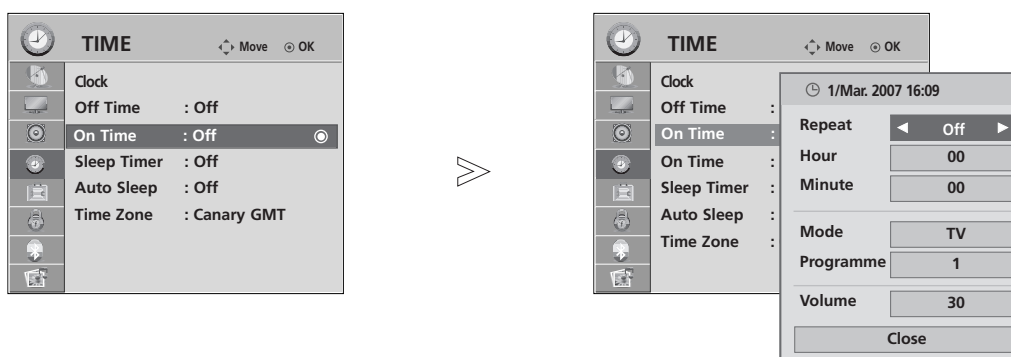

- 1 Vyberte možnosť **TIME** (ČAS).
- 2 Vyberte možnosť **Off Time** (Čas vypnutia) alebo **On Time** (Čas zapnutia).
- 3 Vyberte možnosť **Repeat** (Opakovať)
- 4 Select Off (Vypnuté), Once (Raz), Daily (Denne), Mon ~ Fri (Pondelok ~ piatok), Mon ~ Sat (Pondelok ~ sobota), Sat ~ Sun (Sobota ~ nedeľa) alebo Sun (Nedeľa).
- 5 Nastavte hodiny.
- 6 Nastavte minúty.

- Ak chcete zruši funkciu **Off** alebo **On Time**, stlačte tlačidlo < > a vyberte možnosť **Off**.

- Len funkcia Zapnutie

- 1 Vyberte možnosť **Mode** (Režim).
- 2 Vyberte možnosť **TV**, **DTV** alebo **Radio** (Rádio).
- 3 Nastavte požadovaný program.
- 4 Nastavte úroveň hlasitosti pri zapnutí.

- Stlačením tlačidla **MENU** (PONUKA) sa vrátite do režimu normálneho sledovania televízie.
- Stlačením tlačidla **RETURN** (NÁVRAT) sa presuniete na predchádzajúcu obrazovku ponuky.

# NASTAVENIE AUTOMATICKÉHO VYPNUTIA

Ak je táto funkcia zapnutá a nie je žiadny vstupný signál, televízor sa po 10 minútach automaticky vypne.

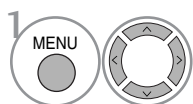

Vyberte možnosť **TIME** (ČAS).

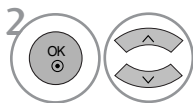

Vyberte možnosť **Auto Sleep** (Automatické vypínanie).

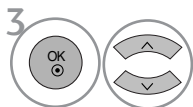

Vyberte možnosť **Off** (Vypnuté) alebo **On** (Zapnuté).

- Stlačením tlačidla **MENU** (PONUKA) sa vrátite do režimu normálneho sledovania televízie.
- Stlačením tlačidla **RETURN** (NÁVRAT) sa presuniete na predchádzajúcu obrazovku ponuky.

# NASTAVENIE ČASU

## NASTAVENIE ČASOVÉHO PÁSMO

Keď vyberiete mesto v príslušnom časovom pásme, čas v televízore sa nastaví podľa informácií o časovom pásme a GMT (Greenwichskom strednom čase), ktoré prijíma spolu s vysielaným signálom. Čas sa teda nastavuje automaticky podľa digitálneho signálu.

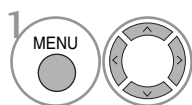

Vyberte možnosť **TIME** (ČAS).

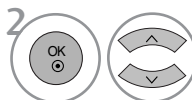

Vyberte možnosť **Time Zone** (Časové pásmo).

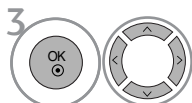

Vyberte časové pásmo, v ktorom sledujete programy.



Potvrďte ho.

## NASTAVENIE ŠASOVAŠA

Predtým ako idete spať, nemusíte mať na mysli vypnutie televízora.

Časovač vypnutia automaticky prepne prístroj do pohotovostného režimu po uplynutí predvoleného času.

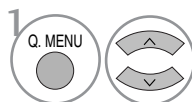

Vyberte možnosť **Sleep Timer** (Časovač vypnutia).

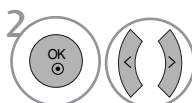

Vyberte možnosť Off (Vypnutý), 10, 20, 30, 60, 90, 120, 180 alebo 240 Min.

- Pokiaľ prístroj vypnete, nastavenie sa anuluje.
- Možnosť **Sleep Timer** (Časovač vypnutia) môžete nastaviť aj v ponuke **TIME** (ČAS).

# RODIČOVSKÁ KONTROLA/OHODNOTENIA

## NASTAVENIE HESLA A ZAMKNUTIE SYSTÉMU

Ak heslo zadávate po prvýkrát, na diaľkovom ovládaní štyrikrát stlačte číslo 0.

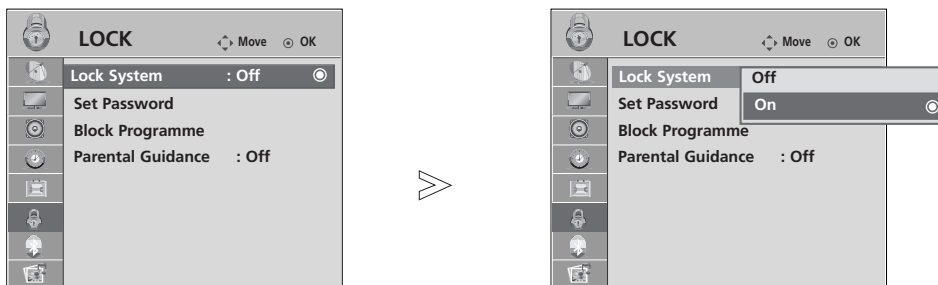

-   Vyberte možnosť **LOCK** (ZÁMKA).
-   Vyberte možnosť **Lock System** (Zamknutie systému).
-   Vyberte možnosť **On** (Zapnuté).
-    Nastavte heslo.
-  Zadajte štvorciferné heslo.  
Toto číslo si dobre zapamätajte.  
Opätovným zadaním nové heslo potvrdíte.

- Ak zabudnete heslo, na diaľkovom ovládaní štyrikrát stlačte číslo 7

- Stlačením tlačidla **MENU** (PONUKA) sa vrátite do režimu normálneho sledovania televízie.
- Stlačením tlačidla **RETURN** (NÁVRAT) sa presuniete na predchádzajúcu obrazovku ponuky.

# RODIČOVSKÁ KONTROLA/OHODNOTENIA

## BLOCK PROGRAMME (BLOKOVANIE PROGRAMOV)

Blokovanie ľubovoľných programov, ktoré nechcete sledovať, alebo nechcete, aby ich sledovali vaše deti.

Táto funkcia je dostupná v režime Lock System "On" (Zamknutie systému zapnuté).

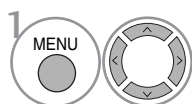
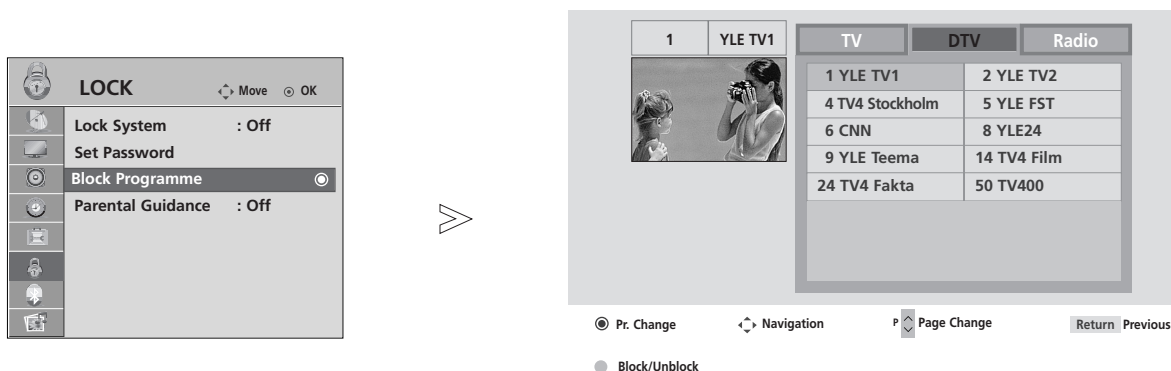

Vyberte možnosť **LOCK** (ZÁMKA).

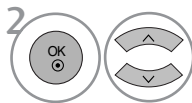

Vyberte možnosť **Block Programme** (Blokovanie programov).



Vojdite do ponuky **Block Programme** (Blokovanie programov).



Vyberte program, ktorý chcete blokovať.

- Stlačením tlačidla **MENU** (PONUKA) sa vrátite do režimu normálneho sledovania televízie.
- Stlačením tlačidla **RETURN** (NÁVRAT) sa presuniete na predchádzajúcu obrazovku ponuky.

# RODIČOVSKÁ KONTROLA

Táto funkcia funguje na základe informácií z vysielajúcej stanice. Ak signál obsahuje nesprávne informácie, funkcia nefunguje správne.

Prístup k tejto ponuke získate až po zadaní hesla.

Tento televízor je naprogramovaný tak, aby po vypnutí uložila do pamäte posledná nastavovaná možnosť.

Zabraňuje deťom sledovať televízne programy určené pre dospelých podľa stanoveného hodnotenia.

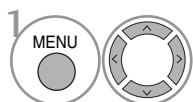
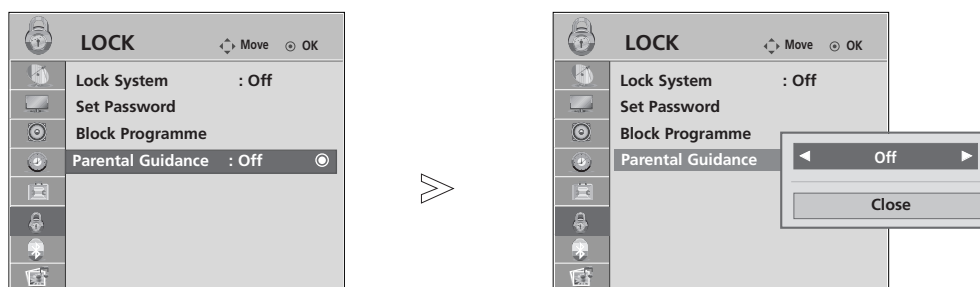

Vyberte možnosť **LOCK** (ZÁMKA).

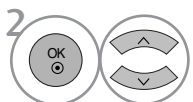

Vyberte možnosť **Parental Guidance** (Rodičovská kontrola).

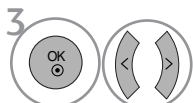

Vykonajte potrebné úpravy nastavení.

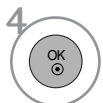

Uložte nastavenie.

- Stlačením tlačidla **MENU** (PONUKA) sa vrátite do režimu normálneho sledovania televízie.
- Stlačením tlačidla **RETURN** (NÁVRAT) sa presuniete na predchádzajúcu obrazovku ponuky.

# RODIČOVSKÁ KONTROLA/OHODNOTENIA

## Key Lock (Zamknutie tlačidiel)

TV sa dá nastaviť tak, aby sa dal ovládať len diaľkovým ovládačom. Táto funkcia umožňuje zabrániť nepovolanému sledovaniu televízie.

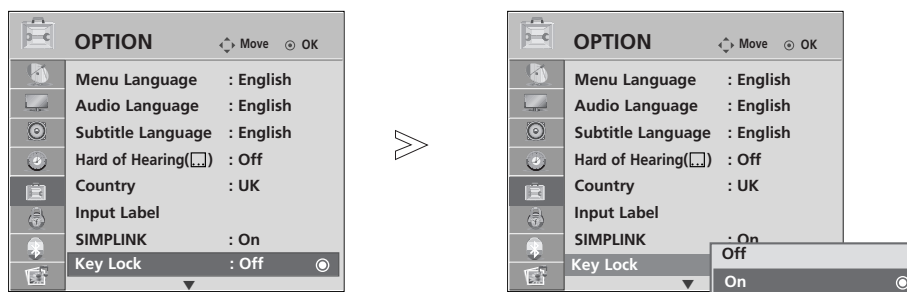

-   Vyberte možnosť **OPTION** (MOŽNOSŤ).
-   Vyberte možnosť **Key Lock** (Zamknutie tlačidiel).
-   Vyberte možnosť **Off** (Vypnuté) alebo **On** (Zapnuté).
-  Uložte nastavenie.

- Keď je televízor vypnutý, v ponuke **Key Lock** (Zamknutie tlačidiel) „On“ (Zapnutá) stlačte na televízore tlačidlo **⏻ / I, INPUT (VSTUP), P ▲ / ▼** (alebo **P ^ v**) alebo na diaľkovom ovládaní tlačidlá **POWER (NAPÁJANIE), INPUT (VSTUP), P ^ v** alebo tlačidlá ČÍSEL.
- Keď je funkcia **Key Lock** (Zamknutie tlačidiel) „On“ (Zapnutá) a počas pozerania televízie stlačíte ľubovoľné tlačidlo na prednom paneli, na obrazovke sa zobrazí znak „  **Key Lock On** “ (Zamknutie tlačidiel zapnuté).

- Stlačením tlačidla **MENU** (PONUKA) sa vrátite do režimu normálneho sledovania televízie.
- Stlačením tlačidla **RETURN** (NÁVRAT) sa presuniete na predchádzajúcu obrazovku ponuky.



# TELETEXT

**Táto funkcia nie je dostupná pre všetky modely.**

Teletext je bezplatná služba poskytovaná väčšinou televíznych staníc, ktorá poskytuje najčerstvejšie spravodajské informácie z novín, správy o počasí, programy televízneho vysielania, kurzové lístky a mnoho iných.

Dekodér teletextu môže podporovať systémy SIMPLE, TOP a FASTEXT. SIMPLE (štandardný teletext) pozostáva z množstva stránok, ktoré sa volí priamym zadaním ich čísla. TOP a FASTEXT sú modernejšie metódy umožňujúce rýchly a ľahký výber informácií na teletexte.

## Zapnutie / Vypnutie

Do teletextu sa prepnete zatlačením tlačidla **TEXT**. Na obrazovke sa objaví východisková alebo posledne zvolená stránka.

V záhlaví obrazovky sú zobrazené dve čísla stránok, meno televíznej stanice, dátum a čas. Prvé číslo stránky označuje vašu zvolenú stránku, druhé určuje práve zobrazovanú stranu.

Teletext vypnete zatlačením tlačidla **TEXT**. Televízor sa prepne do predchádzajúceho režimu.

## SIMPLE text

### ■ Voľba stránky

- 1 Zadajte číslo žiadanej stránky ako trojciferné číslo ČÍSELNÝMI tlačidlami. Pokiaľ urobíte chybu, musíte dokončiť trojciferné číslo a potom opäť zadať správne číslo.
- 2 Pomocou tlačidiel P  $\wedge$   $\vee$  môžete krokovať po stránkach dopredu a späť.

## TOP Text

V dolnej časti obrazovky sa zobrazujú štyri políčka: červené, zelené, žlté a modré. Žlté políčko označuje nasledujúcu skupinu a modré ukazuje nasledujúci blok.

### ■ Voľba bloku /skupiny /stránky

- 1 Modrým tlačidlom sa môžete pohybovať medzi blokmi
- 2 Žltým tlačidlom môžete pokračovať do ďalšej skupiny s automatickým pretečením do ďalšieho bloku.
- 3 Zeleným tlačidlom môžete pokračovať na ďalšiu existujúcu stránku s automatickým pretečením do ďalšej skupiny.  
Rovnako môžete použiť tlačidlo P  $\wedge$ .
- 4 Červené tlačidlo umožňuje návrat k predchádzajúcej voľbe. Rovnako môžete použiť tlačidlo P  $\vee$ .

### ■ Priama voľba stránky

Rovnako ako v SIMPLE režime teletextu, tak i v režime TOP môžete zadať číslo stránky ako trojciferné číslo pomocou ČÍSELNÝCH tlačidiel.

## FASTEXT

Stránky teletextu sú farebne kódované v dolnej časti obrazovky a volia sa príslušnými farebnými tlačidlami na diaľkovom ovládači.

### ■ Voľba stránky

- 1 Stlačte tlačidlo T.OPT (MOŽNOSTI TEXTU) a potom pomocou tlačidiel  $\wedge \vee$  vyberte ponuku . Zobrazte indexovú stránku.
- 2 Stránky, ktoré sú farebne kódované v dolnej časti stránky, môžete vyberať príslušnými farebnými tlačidlami.
- 3 Rovnako ako v SIMPLE režime teletextu, aj v režime FASTEXT môžete zadať číslo stránky ako trojciferné číslo pomocou ČÍSELNÝCH tlačidiel.
- 4 Pomocou tlačidiel P  $\wedge \vee$  môžete krokovať po stránkach dopredu a späť

## ŠPECIÁLNE FUNKCIE TELETEXTU

- Stlačte tlačidlo T. OPT (MOŽNOSTI TEXTU) a potom pomocou tlačidiel  $\wedge \vee$  vyberte ponuku Text Option (Možnosti textu).



### ■ REVEAL

Túto ponuku vyberte, ak chcete zobrazíť skryté informácie, napríklad riešenia hádaniek alebo hlavolamov.



### ■ UPDATE

Počas načítania novej stránky teletextu zobrazí obraz TV. V ľavom hornom rohu obrazovky sa objaví. Po načítaní stránky sa miesto objaví číslo načítanej strany. Ak chcete zobrazíť aktualizovanú stránku teletextu, znova vyberte túto ponuku.



### ■ TIME

Túto ponuku vyberte, ak chcete pri sledovaní televízneho programu zobrazíť v pravom hornom rohu obrazovky čas.

V režime teletextu vyberiete zatlačením tohoto tlačidla číslo substránky. Zatlačením tlačidiel ČERVENÉ /ZELENÉ, < > alebo ČÍSELNÝCH tlačidiel zastavíte alebo zmeníte substránku.



### ■ HOLD

Zastaví automatickú výmenu stránok, čo sa prejaví len pokiaľ stránka skladá z viacerých oddielov (substránok). Počet (substránok) oddielov a číslo zobrazovaného oddielu je obyčajne uvedený na obrazovke pod zobrazením času. Po výbere tejto ponuky sa v ľavom hornom rohu obrazovky zobrazí symbol zastavenia a automatická zmena stránok sa deaktivuje.

# DIGITAL TELETEXT (DIGITÁLNY TELETEXT)

\*Táto funkcia je dostupná len v Spojenom kráľovstve.

Televízor umožňuje získať prístup k digitálnemu teletextu, ktorý je vylepšený v rôznych ohľadoch. Ide napríklad o kvalitnejší text, grafiku a pod.

Prístup k digitálnemu teletextu môžete získať prostredníctvom špeciálnych služieb digitálneho teletextu a špeciálnych služieb, ktoré tento typ teletextu vysielajú.

Ak si chcete prezerať teletext, mali by ste pomocou tlačidla SUBTITLE (TITULKY) vypnúť jazyk titulkov.

## TELETEXT V RÁMCI DIGITÁLNEJ SLUŽBY

- 1 Stlačením tlačidiel čísel, prípadne tlačidla P ^ ∨ vyberte digitálnu službu, ktorá vysielá digitálny teletext. Ak chcete zistiť, ktoré služby obsahujú digitálny teletext, pozrite si zoznam služieb v sprievodcovi EPG.
- 2 Postupujte podľa inštrukcií na stránkach digitálneho teletextu a stlačením tlačidla TEXT, OK, ^ ∨ < >, ČERVENÉHO, ZELENÉHO, ŽLTÉHO, MODRÉHO tlačidla, prípadne tlačidiel ČÍSEL prejdite na ďalší krok
- 3 Ak chcete zmeniť službu digitálneho teletextu, pomocou tlačidla P ^ ∨ vyberte inú službu.



## TELETEXT V DIGITÁLNEJ SLUŽBE

- 1 Stlačením tlačidiel čísel, prípadne tlačidla P ^ ∨ vyberte konkrétnu službu, ktorá vysielá digitálny teletext.
- 2 Stlačením tlačidla TEXT alebo farebného tlačidla zapnite teletext.
- 3 Postupujte podľa inštrukcií na stránkach digitálneho teletextu a stlačením tlačidla OK, ^ ∨ < >, ČERVENÉHO, ZELENÉHO, ŽLTÉHO, MODRÉHO tlačidla, prípadne tlačidiel ČÍSEL prejdite na ďalší krok.
- 4 Stlačením tlačidla TEXT alebo farebného tlačidla vypnite digitálny teletext a vráťte sa k sledovaniu televízie.

Niektoré služby umožňujú získať prístup k textovým službám stlačením ČERVENÉHO tlačidla.



# DODATOK

## RIEŠENIE PROBLÉMOV

### Produkt nefunguje normálne.

Diaľkové ovládanie nefunguje	<ul style="list-style-type: none"><li>■ Skontrolujte, či nie je medzi produktom a diaľkovým ovládaním nejaký rušivý predmet.</li><li>■ Sú batérie vložené správne (+ na +, - na -)?</li><li>■ Je nastavený správny režim diaľkového ovládania: televízor, STB atď.?</li><li>■ Vložte nové batérie.</li></ul>
Produkt sa zrazu vypol	<ul style="list-style-type: none"><li>■ Je nastavený časovač vypínania?</li><li>■ Skontrolujte nastavenia kontroly napájania. Skontrolujte, či nie je prerušený prívod elektrickej energie.</li><li>■ Stanica s nastaveným automatickým vypínaním nevysiela.</li></ul>

### Funkcia video nefunguje.

Žiadny obraz ani zvuk	<ul style="list-style-type: none"><li>■ Skontrolujte, či je produkt zapnutý.</li><li>■ Skúste prepnúť kanál. Problém môže byť vo vysielaní.</li><li>■ Je kábel napájania zapojený do zásuvky?</li><li>■ Skontrolujte otočenie alebo umiestnenie antény.</li><li>■ Skontrolujte zásuvku tak, že do nej pripojíte kábel napájania iného produktu.</li></ul>
Po zapnutí sa obraz objavuje veľmi pomaly	<ul style="list-style-type: none"><li>■ Je to bežné, obraz je počas zapínania produktu tlmený. Ak sa obraz neobjaví do piatich minút, kontaktujte servisné stredisko.</li></ul>
Žiadna alebo nevýrazná farba alebo nevýrazný obraz	<ul style="list-style-type: none"><li>■ V ponuke nastavte <b>Farbu</b>.</li><li>■ Medzi produktom a videorekordérom zachovávajte dostatočnú vzdialenosť.</li><li>■ Skúste prepnúť kanál. Problém môže byť vo vysielaní.</li><li>■ Sú káble videorekordéra zapojené správne?</li><li>■ Aktivujte akúkoľvek funkciu, aby ste znova nastavili pôvodný jas obrazu.</li></ul>
Horizontálne/vertikálne čiary alebo chvenie obrazu	<ul style="list-style-type: none"><li>■ Skontrolujte, či napríklad elektrické zariadenie nespôsobuje miestne rušenie.</li></ul>
Slabý príjem na niektorých kanáloch	<ul style="list-style-type: none"><li>■ Na stanici alebo v kábli sa vyskytli problémy, preladte na inú stanicu.</li><li>■ Signál stanice je slabý, otočte anténu, aby sa signál zlepšil.</li><li>■ Pokúste sa nájsť možné zdroje rušenia.</li></ul>
Čiary alebo pásy na obraze	<ul style="list-style-type: none"><li>■ Skontrolujte anténu (pootočte anténou).</li></ul>
Po pripojení kábla HDMI sa nezobrazuje obraz.	<ul style="list-style-type: none"><li>■ Skontrolujte, či nejde o kábel HDMI verzie 1,3. Káble HDMI nepodporujú pripojenie HDMI verzie 1,3. Spôsobuje blikanie obrazu alebo sa na displeji nezobrazuje žiadny obraz. V takom prípade použite najnovšie káble, ktoré podporujú pripojenie HDMI verzie 1,3.</li></ul>

### Funkcia audio nefunguje.

Obraz je v poriadku, ale nejde zvuk

- Stlačte tlačidlo  (HLASITOSĚ).
- Zvuk je stlmený? Stlačte tlačidlo **MUTE(ZVUK)**.
- Skúste prepnúť kanál. Problém môže byť vo vysielaní.
- Sú audiokáble zapojené správne?

Z jedného z reproduktorov nejde zvuk

- V ponuke nastavte **Balance** (Rovnováhu).

Z produktu počuť nezvyčajné zvuky

- Nezvyčajný zvuk môže byť pri zapnutí alebo vypnutí produktu spôsobený zmenou vlhkosti alebo teploty okolia. Nejde o poruchu produktu.

Po pripojení kábla HDMI alebo USB neznie žiadny zvuk.

- Skontrolujte, či nejde o kábel HDMI verzie 1,3.
- Skontrolujte, či nejde o kábel USB verzie 1,1.

\*Táto funkcia nie je dostupná pre všetky modely.

### Vyskytol sa problém v režime PC. (Len v režime PC)

Signál je mimo dosahu.

- Nastavte rozlíšenie, horizontálnu alebo vertikálnu frekvenciu..
- Skontrolujte zdroj napájania.

Vertikálna čiara alebo pás v pozadí, horizontálne rušenie a nesprávna poloha

- Prebieha Automatická konfigurácia alebo nastavovanie taktovania, fázy alebo horizontálnej/vertikálnej polohy. (voliteľná)

Farba obrazovky je nestála alebo je na obrazovke iba jedna farba

- Skontrolujte kábel antény.
- Vyberte a znova vložte počítačovú videokartu.

### Vyskytol sa problém s nastaveniami položky PICTURE (OBRAZ).

Ak používateľ zmení nastavenia obrazu, po určitom čase televízor automaticky obnoví pôvodné nastavenia.

- Znamená to, že v televízore je momentálne nastavený režim **In Store (V obchode)**. Do režimu **Home (Doma)** ho prepnete nasledujúcim spôsobom: V ponuke TV Menu (Televízna ponuka) vyberte položky **OPTION (MOŽNOSTI)** -> **Factory Reset (Výrobné nastavenia)** -> **Yes (Áno)** (počkajte niekoľko sekúnd, kým televízor znovu nenačíta nastavenia) -> na displeji OSD sa zobrazí nápis **WELCOME (VITAJTE)** -> stlačte tlačidlo **OK** -> vyberte položku **Language (Jazyk)** -> vyberte položku **Home (Doma)** -> vyberte položky **Country (Krajina)** a **Time Zone (Časové pásmo)** -> stlačte tlačidlo **OK**. Automaticky sa spustí vyhľadávanie programov (vyhľadávanie môžete zastaviť stlačením tlačidla **OK**). Tým ste dokončili prepnutie televízora do režimu **Home (Doma)**.

# DODATOK

## ÚDRŽBA

Predčasným poruchám sa dá zabrániť. Starostlivé a pravidelné čistenie môže predĺžiť životnosť vášho nového TV prijímača.

Upozornenie : Pred začiatkom každého čistenia nezabudnite nikdy vypnúť prívod prúdu a vytiahnuť sieťový kábel zo zásuvky.

### Čistenie obrazovky

- 1 Toto je skvelý spôsob, ako dočasne zabrániť, aby sa prach usadzoval na vašej obrazovke. Navlhčite mäkkú handru v zmesi vlažnej vody s malým množstvom zmäkčovadla na textílie alebo saponátu na umývanie riadu. Žmýkajte handru, až kým je takmer suchá a potom ju použite na očistenie obrazovky.
- 2 Dbajte, aby na obrazovke neostala prebytočná voda a pred spustením televízora ju nechajte na vzduchu uschnúť

### Čistenie skrine

- Nečistotu alebo prach odstraňujte zo skrine mäkkou, suchou handrou, neobsahujúcou drobné smietky.
- Nikdy prosím nepoužívajte mokrú handru.

### Predĺžená absencia

#### **⚠ UPOZORNENIE**

- ▶ Ak predpokladáte, že necháte TV prijímač dlhšiu dobu odstavený (ako napr. počas prázdnin), je dobrým nápadom, ak sieťový kábel vytiahnete zo zásuvky, aby ste mali ochranu proti možnému poškodeniu bleskom alebo nárazovým prúdom.

# TECHNICKÉ ÚDAJE VÝROBKU

MODELY		32LG70**	37LG70**	42LG70**
		32LG7000-ZA	37LG7000-ZA	42LG7000-ZA
Rozmery (šírka x výška x hĺbka)	vrátane podstavca	797 x 597 x 227,3 mm 31,3 x 23,5 x 8,9 palcov	918,6 x 684,8 x 293,4mm 36,2x 26,9 x 11,6 palcov	1026,2 x 734,0 x 293,4 mm 40,4 x 28,8 x 11,5 palcov
	bez podstavca	797x 558,6x 100,5mm 31,3 x 21,9 x 3,9 palcov	918,6x 635,8x 111,7mm 36,2x 25 x 4,4 palcov	1026,2 x 6879 x 111,8 mm 40,4 x 270 x 4,4 palcov
Hmotnosť	vrátane podstavca	13,0kg / 28,7 lbs	18,5 kg / 40,8 lbs	22,1kg / 48,7 lbs
	bez podstavca	11,5kg /25,4 lbs	15,8 kg / 34,8 lbs	19,4 kg / 42,8lbs
Požiadavky na energiu Spotreba energie		AC100-240V~ 50/60Hz 180W	AC100-240V~ 50/60Hz 180W	AC100-240V~ 50/60Hz 230W
MODELY		47LG70**	52LG70**	
		47LG7000-ZA	52LG7000-ZA	
Rozmery (šírka x výška x hĺbka)	vrátane podstavca	1140,4 x 820,1 x 342,9 mm 44,8 x 32,2 x 13,5 palcov	1284,4 x 898,6 x 342,9 mm 50,5 x 35,3 x 13,5 palcov	
	bez podstavca	1140,4 x 764,8 x 129,0 mm 44,8 x 30,1 x 5,0 palcov	1284,4 x 844,6 x 129,5 mm 50,5 x 33,2 x 5,1 palcov	
Hmotnosť	vrátane podstavca	29,8 kg / 65,7lbs	39,5 kg / 87,1 lbs	
	bez podstavca	25,1 kg / 55,3 lbs	34,8kg / 76,7lbs	
Požiadavky na energiu Spotreba energie		AC100-240V~ 50/60Hz 300W	AC100-240V~ 50/60Hz 350W	
Televízny systém Programové krytie Impedancia vonkajšej antény		PAL/SECAM B/G/D/K, PAL I/II, SECAM L/L' VHF: E2 ~ E12, UHF: E21 ~ E69, CATV: S1 ~ S20, HYPER: S21 ~ S47 75 Ω		
Podmienky prostredia	Skladovacia teplota Skladovacia vlhkosť	0 ~ 40 °C / 32 ~ 104 °F Menej ako 80%		
	Skladovacia teplota Skladovacia vlhkosť	-20 ~ 60 °C / -4 ~ 140 °F Menej ako 85%		

- Vyššie uvedené technické špecifikácie možno meniť bez predchádzajúceho upozornenia na zvýšenie kvality.

# DODATOK

MODELY		50PG70**	60PG70**
		50PG7000-ZB	60PG7000-ZB
Rozmery (šírka x výška x hĺbka)	vrátane podstavca	1235,6 x 849,3 x 364,1 mm 48,6 x 33,4 x 14,3 palcov	1455 x 985 x 414 mm 57,3 x 38,8 x 16,3 palcov
	bez podstavca	1235,6 x 792,8 x 79,6 mm 48,6 x 31,2 x 3,1 palcov	1455 x 924,8 x 84,1 mm 57,3 x 36,4 x 3,3 palcov
Hmotnosť	vrátane podstavca	45,65 kg / 100,6 lbs	62,4kg / 137,6 lbs
	bez podstavca	41,7kg / 91,9lbs	54,9 kg / 121,0 lbs
Požiadavky na energiu		AC100-240V~ 50/60Hz	AC100-240V~ 50/60Hz
Spotreba energie		520W	700W
Televízny systém		PAL/SECAM B/G/D/K, PAL I/II, SECAM L/L'	
Programové krytie		VHF: E2 ~ E12, UHF: E21 ~ E69, CATV: S1 ~ S20, HYPER: S21 ~ S47	
Impedancia vonkajšej antény		75 Ω	
Podmienky prostredia	Skladovacia teplota	0 ~ 40°C / 32 ~ 104°F	
	Skladovacia vlhkosť	Menej ako 80%	
	Skladovacia teplota	-20 ~ 60°C / -4 ~ 140°F	
	Skladovacia vlhkosť	Menej ako 85%	

- Vyššie uvedené technické špecifikácie možno meniť bez predchádzajúceho upozornenia na zvýšenie kvality.



# PROGRAMOVANIE DIAL'KOVÉHO OVLÁDANIA

Dialkové ovládanie je univerzálne pre zariadenia viacerých značiek. Dá sa naprogramovať a môže ovládať väčšinu zariadení iných výrobcov, ktoré sa dajú ovládať pomocou dialkového ovládania. Dialkové ovládanie nemusí fungovať so všetkými typmi výrobkov iných značiek.

## Naprogramovanie kódu do dialkového ovládania

- 1** Dialkové ovládanie vyskúšajte.  
Ak chcete zistiť, či dialkové ovládanie dokáže ovládať ďalšie zariadenia bez programovania, zapnite zariadenie, napríklad STB, nasmerujte dialkové ovládanie na zariadenie a stlačte tlačidlo príslušného režimu (napríklad tlačidlo STB). Vyskúšajte tlačidlá POWER (NAPÁJANIE) P ^ ∨ , aby ste zistili, či zariadenie reaguje správne.  
Ak nie, dialkový ovládač treba naprogramovať, aby sa ním dalo zariadenie ovládať
- 2** Zapnite zariadenie, ktoré sa má naprogramovať, potom na dialkovom ovládaní stlačte príslušné tlačidlo režimu (napríklad tlačidlo **STB**). Tlačidlo požadovaného zariadenia na dialkovom ovládaní svieti.
- 3** Potom stlačte zároveň tlačidlá **MENU** a **MUTE**, dialkové ovládanie je pripravené na zadanie kódu.
- 4** Pomocou tlačidiel čísel na dialkovom ovládaní zadajte číselný kód.  
Programovacie číselné kódy príslušných zariadení sú uvedené na nasledujúcich stránkach. Ak je kód správny, zariadenie sa vypne.
- 5** Kód uložíte stlačením tlačidla **MENU**.
- 6** Vyskúšajte funkcie dialkového ovládania, aby ste zistili, či zariadenie reaguje správne. Ak nie, opakujte postup od kroku 2.

# DODATOK

## HDSTB

Značka	Kódy	Značka	Kódy	Značka	Kódy
ALPHASTAR DSR	123	HOUSTON TRACKER	033 037 039 051	PROSAT	072
AMPLICA	050		057 104	RCA	066 106
BIRDVIEW	051 126 129	HUGHES	068	REALISTIC	043 074
CHANNEL MASTER	013 014 015 018	JANIEL	060 147	SAMSUNG	123
	036 055	JERROLD	061	SATELLITE SERVICE CO	028 035 047 057
CHAPARRAL	008 009 012 077	KATHREIN	108		085
CITOH	054	LEGEND	057	SCIENTIFIC ATLANTA	032 138
CURTIS MATHES	050 145	LG	001	SONY	103
DRAKE	005 006 007 010	LUTRON	132	STARCAST	041
	011 052 112 116	LUXOR	062 144	SUPER GUIDE	020 124 125
	141	MACOM	010 059 063 064	TEECOM	023 026 075 087
DX ANTENNA	024 046 056 076		065		088 090 107 130
ECHOSTAR	038 040 057 058	MEMOREX	057		137
	093 094 095 096	NEXTWAVE	028 124 125	TOSHIBA	002 127
	097 098 099 100	NORSAT	069 070	UNIDEN	016 025 042 043
	122	PACE SKY SATELLITE	143		044 045 048 049
ELECTRO HOME	089	PANASONIC	060 142		078 079 080 086
EUROPLUS	114	PANSAT	121		10 135 136
FUJITSU	017 021 022 027	PERSONAL CABLE	117	VIEWSTAR	115
	133 134	PHILIPS	071	WINEGARD	128 146
GENERAL INSTRUMENT	003 004 016 029	PICO	105	ZENITH	081 082 083 084
	031 059 101	PRESIDENT	019 102		091 120
HITACHI	139 140	PRIMESTAR	030 110 111		

# Infračervené kódy

## 1. Pripojenie

- Pripojte diaľkové ovládanie pomocou kábla k portu diaľkového ovládania na televízore.

## 2. Infračervené kódy diaľkového ovládania

### ■ Priebeh výstupného signálu

Jednoduchý impulz, modulovaný 37,917 kHz signálom pri 455 kHz

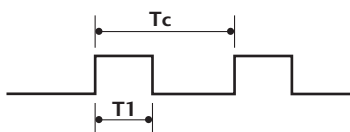

Nosný kmitočet  
 $FCAR = 1/T_c = f_{osc}/12$   
 Koeficient výkonu =  $T_1/T_c = 1/3$

#### ► Konfigurácia snímky

- 1 .snímka

Riadiaci kód	Nízky používateľský kód							Vysoký používateľský kód							Dátový kód							Dátový kód										
	C0	C1	C2	C3	C4	C5	C6	C7	C0	C1	C2	C3	C4	C5	C6	C7	D0	D1	D2	D3	D4	D5	D6	D7	D0	D1	D2	D3	D4	D5	D6	D7

- Opakovacia snímka

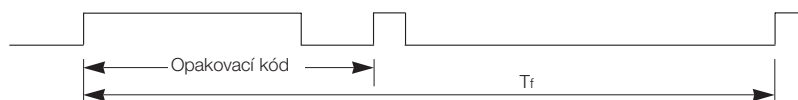

#### ► Riadiaci kód



#### ► Opakovací kód

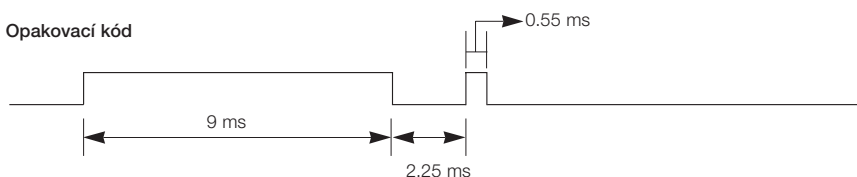

#### ► Popis bitu

- Bit "0"

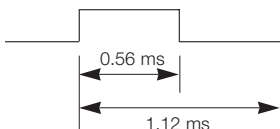

- Bit "1"

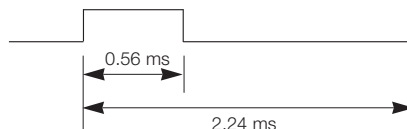

#### ► Interval snímok: Tf

Krivka je odoslaná po stlačení tlačidla.

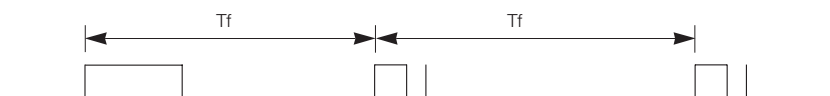

$T_f = 108$  ms na kmitočte 455 kHz

# DODATOK

Kód (Hexadecimálne)	Funkcia	Poznámka
08	POWER	Tlačidlo diaľkového ovládania (Zapnúť/Vypnúť napájanie)
0B	INPUT	Tlačidlo diaľkového ovládania
f0	TV/RADIO	Tlačidlo diaľkového ovládania
45	Q.MENU	Tlačidlo diaľkového ovládania
43	MENU	Tlačidlo diaľkového ovládania
AB	GUIDE	Tlačidlo diaľkového ovládania
07	Left ( < )	Tlačidlo diaľkového ovládania
06	Right ( > )	Tlačidlo diaľkového ovládania
40	Up ( ^ )	Tlačidlo diaľkového ovládania
41	Down ( v )	Tlačidlo diaľkového ovládania
44	OK ( ● )	Tlačidlo diaľkového ovládania
28	RETURN	Tlačidlo diaľkového ovládania
AA	INFO ( ⓘ )	Tlačidlo diaľkového ovládania
30	AV MODE	Tlačidlo diaľkového ovládania
02	↖ +	Tlačidlo diaľkového ovládania
03	↖ -	Tlačidlo diaľkového ovládania
00	P ^	Tlačidlo diaľkového ovládania
01	P v	Tlačidlo diaľkového ovládania
1E	FAV	Tlačidlo diaľkového ovládania
09	MUTE	Tlačidlo diaľkového ovládania
10 ~19	Tlačidlá 0~9	Tlačidlo diaľkového ovládania
53	LIST	Tlačidlo diaľkového ovládania
1A	Q.VIEW	Tlačidlo diaľkového ovládania
72	ČERVENÁ	Tlačidlo diaľkového ovládania
71	ZELENÁ	Tlačidlo diaľkového ovládania
63	ŽŤA	Tlačidlo diaľkového ovládania
61	MODRÁ	Tlačidlo diaľkového ovládania
20	TEXT	Tlačidlo diaľkového ovládania
21	T.Option	Tlačidlo diaľkového ovládania
39	SUBTITLE	Tlačidlo diaľkového ovládania
BD	● (Record)	Tlačidlo diaľkového ovládania
7E	SIMPLINK	Tlačidlo diaľkového ovládania

# NASTAVENIE EXTERNÉHO OVLÁDACIEHO ZARIADENIA

## Zapojenie RS-232C

Zapojením vstupného konektora jack RS-232C do externého ovládacieho zariadenia (ako napr. počítač alebo ovládací systém A/V) môžete externe ovládať funkcie televízora

Sériový port ovládacieho zariadenia zapojte do konektora RS-232C na zadnom paneli televízora. Pripájací kábel RS-232C sa nedodáva s televízorom.

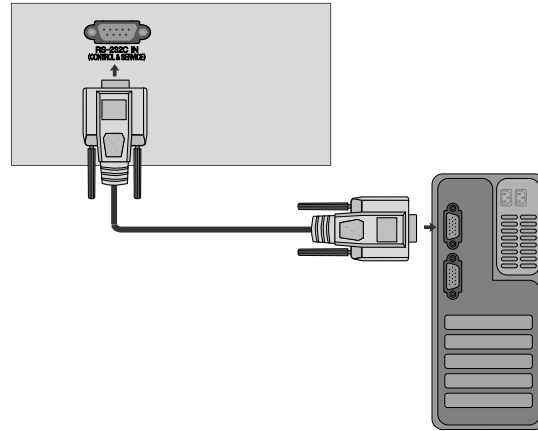

## Typ konektora - 9-kolíkový samec D-Sub

Č	Názov kolíka
1	Žiadne pripojenie
2	RXD (prijíma dáta)
3	TXD (prenáša dáta)
4	DTR (DTE pripravené)
5	GND
6	DSR (DCE pripravené)
7	RTS (pripravené na posielanie)
8	CTS (možno poslať)
9	Žiadne pripojenie

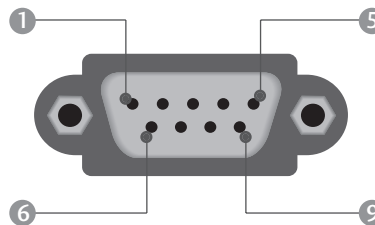

## Zapojenie RS-232C

### 7-žilové zapojenie (štandardný kábel RS-232C)

	PC	TV	
RXD	2	3	TXD
TXD	3	2	RXD
GND	5	5	GND
DTR	4	6	DSR
DSR	6	4	DTR
RTS	7	8	CTS
CTS	8	7	RTS
	D-Sub 9	D-Sub 9	

### 3-žilové zapojenie (neštandardné)

	PC	TV	
RXD	2	3	TXD
TXD	3	2	RXD
GND	5	5	GND
DTR	4	6	DTR
DSR	6	4	DSR
RTS	7	7	RTS
CTS	8	8	CTS
	D-Sub 9	D-Sub 9	

# DODATOK

## Set ID (ID televízora)

Touto funkciou nastavíte identifikačné číslo monitora

Pozri časť “Mapovanie skutočných dát 1” na str. 128.

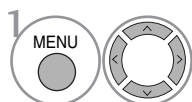
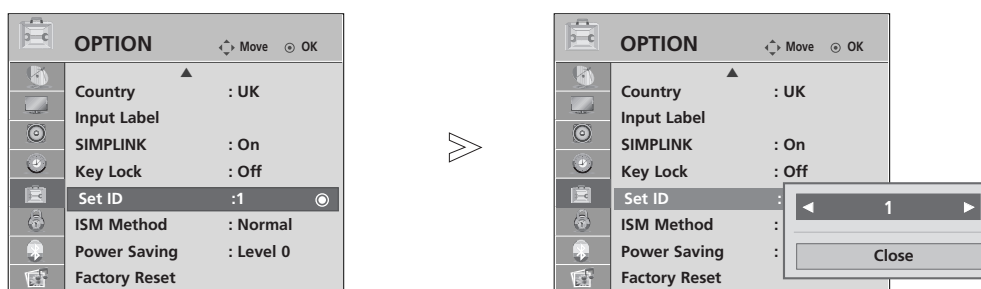

Vyberte možnosť **OPTION** (MOŽNOSŤ).

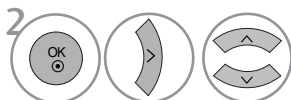

Vyberte možnosť **Set ID** (ID televízora).

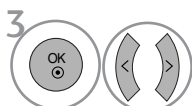

Nastavte možnosť Set ID (ID televízora) na požadované identifikačné číslo televízora.

Položku Set ID (ID televízora) možno nastaviť na hodnotu od 1 do 99.

- Stlačením tlačidla **RETURN** (NÁVRAT) sa presuniete na predchádzajúcu obrazovku ponuky.

## Komunikačné parametre

- Prenosová rýchlosť: 9600 bps (UART)
- Dĺžka dát: 8 bito
- Parita: žiadna
- Stop-bit: 1 bit
- Komunikačný kód: ASCII
- Použite prekrížený (obrátenej) kábel.

### Zoznam príkazov

	PRÍKAZ1	PRÍKAZ2	DÁTA (Hexa)
01. Napájanie	k	a	00 ~ 01
02. Formát	k	c	na str. 126
03. Vypnúť obrazo	k	d	00 ~ 01
04. Vypnúť zv	k	e	00 ~ 01
05. Ovládanie zvuku	k	f	00 ~ 64
06. Kontrast	k	g	00 ~ 64
07. Jas	k	h	00 ~ 64
08. Farba (Príkaz:i)	k	i	00 ~ 64
09. Odtieň	k	j	00 ~ 64
10. Ostrosť	k	k	00 ~ 64
11. Zvoliť OSD	k	l	00 ~ 01
12. Režim zamknutého diaľkového ovládania	k	m	00 ~ 01
13. Vyváženie	k	t	00 ~ 64
14. Teplota chromatičnosti	k	u	00 ~ 02
15. Abnormálny stav	k	z	00 ~ a
16. Systém ISM	j	p	na str. 127
17. Šetrenie energiou	j	q	00 ~ 04
18. Automatická konfigurácia	j	u	01
19. Ekvalizér	j	v	na str. 128
20. Príkaz ladenia	m	a	na str. 128
21. Pridanie/preskočenie kanála	m	b	00 ~ 01
22. Tlačidlo	m	c	Klávesový kód
23. Ovládanie podsvietenia	m	g	00 ~ 64
24. Voľba vstupu (Main - hlavný)	x	b	na str. 129

\* Ak nastavíte možnosti 15 až 24 ponuka sa na displeji nezobrazí.

### Protokol prenosu/prijímania

#### Prenos

[Command1][Command2][ ][Set ID][ ][Dáta][Cr]

- \* [Command 1] : Prvý príkaz . (j, k, m alebo x)
- \* [Command 2] : Druhý príkaz.
- \* [Set ID] : Môžete nastaviť identifikačné číslo (ID) televízora na výber požadovaného identifikačného čísla monitora v Špeciálnom menu. Rozsah nastavenia je 1 - 99. Ak je vybrané ID televízora 0, ovláda sa každý pripojený televízor. ID televízora sa určuje ako desiatkové číslo (1 - 99) v menu a ako hexadecimálne číslo (0x0 - 0x63) v protokole prenosu/prijímania.
- \* [DATA] : Na prenos dát príkazu. Prenos dát „FF“ na prečítanie stavu príkazu
- \* [Cr] : Nový riadok.  
Kód ASCII '0x0D'
- \* [ ] : Kód ASCII 'medzera (0x20)'

#### Potvrdenie OK

[Command2][ ][Set ID][ ][OK][Data][x]

- \* Monitor prenáša potvrdenie ACK (acknowledgement) na základe tohto formátu pri prijímaní normálnych dát. Ak sú v tom čase dáta v režime čítania, indikuje aktuálne dáta. Ak sú dáta v režime zápisu, vráti dáta počítača.

#### Potvrdenie chyby

[Command2][ ][Set ID][ ][NG][Data][x]

- \* Monitor prenáša potvrdenie ACK (acknowledgement) na základe tohto formátu pri prijímaní abnormálnych dát z nerealizovateľných funkcií alebo komunikačných chýb.

Dáta 00: Illegal Code (Nepovolený kód)

# DODATOK

## 01. Napájanie (Príkaz : k a)

- ▶ Ovláda napájanie televízora.

Prenos

[k][a][ ][Set ID][ ][Dáta][Cr]

Dáta 00 : Vypnuté                      Dáta 01 : Zapnuté

Potvrdenie

[a][ ][Set ID][ ][OK][Dáta][x]

- ▶ Zobrazuje napájanie.

Prenos

[k][a][ ][Set ID][ ][FF][Cr]

Potvrdenie

[a][ ][Set ID][ ][OK/NG][Dáta][x]

- \* Ak iné funkcie prenášajú dáta 'FF' založené na tomto formáte, prekladá spätná väzba potvrdzovacích dát stav každej funkcie podobným spôsobom.
- \* Keď je televízor zapnutý, na obrazovke sa zobrazujú správy s potvrdením, chybové správy a iné typy správ.

## 02. Formát (Príkaz : k c) (Veľkosť hlavnej obrazovky)

- ▶ Nastavuje formát obrazovky. (Hlavný formát obrazu)  
Formát obrazovky môžete nastaviť aj pomocou možnosti **Aspect Ratio** (Formát) v ponuke **Q.MENU** (RÝCHLA PONUKA) alebo **PICTURE** (OBRAZ).

Prenos

[k][c][ ][Set ID][ ][Dáta][Cr]

Dáta 01 : Normálna obrazovka (4:3)  
02 : Širokouhlá obrazovka (16:9)  
04 : Zoom1  
05 : Zoom2  
06 : Original  
07 : 14:9  
09 : Just Scan

Potvrdenie

[c][ ][Set ID][ ][OK/NG][Dáta][x]

- \* Použitím PC alebo vstupu Komponent si zvolíte pomer strán obrazovky 16:9 alebo 4:3.
- \* V režime DTV/HDMI (1080i 50Hz/60Hz, 720p 24Hz/50Hz/60Hz, 1080p 24Hz/30Hz/50Hz/60Hz), Component(720p, 1080i, 1080p 50Hz/60Hz) je dostupná možnosť Just Scan (Len vyhľadávať).

## 03. Vypnúť obrazovku (Príkaz: k d)

- ▶ Vyberie vypnutie/zapnutie obrazovky.

Prenos

[k][d][ ][Set ID][ ][Dáta][Cr]

Dáta 00 : Vypnutie obrazovky neaktívne (obraz je zapnutý)  
01 : Vypnutie obrazovky aktívne (obraz je vypnutý)

Potvrdenie

[d][ ][Set ID][ ][OK/NG][Dáta][x]

## 04. Vypnutie zvuku (Príkaz2 : k e)

- ▶ Ovláda vypnutie/zapnutie zvuku.

Vypnutie zvuku môžete nastaviť aj tlačidlom MUTE na diaľkovom ovládaní.

Prenos

[k][e][ ][Set ID][ ][Dáta][Cr]

Dáta 00 : Vypnutie zvuku aktívne (zvuk vypnutý)

Dáta 01 : Vypnutie zvuku neaktívne (zvuk zapnutý)

Potvrdenie

[e][ ][Set ID][ ][OK/NG][Dáta][x]

## 05. Ovládanie zvuku (Príkaz : k f)

- ▶ Nastavuje zvuk.

Zvuk môžete nastaviť aj tlačidlami na ovládanie zvuku na diaľkovom ovládaní.

Prenos

[k][f][ ][Set ID][ ][Dáta][Cr]

Dáta Min : 00 ~ Max : 64

\*Pozri časť"Mapovanie reálnych dát 1" na str. 128.

Potvrdenie

[f][ ][Set ID][ ][OK/NG][Dáta][x]

## 06. Kontrast (Príkaz : k g)

- ▶ Nastavuje kontrast obrazovky.

Kontrast môžete nastaviť aj v menu Obraz.

Prenos

[k][g][ ][Set ID][ ][Dáta][Cr]

Dáta Min : 00 ~ Max : 64

\*Pozri časť"Mapovanie reálnych dát 1" na str. 128.

Potvrdenie

[g][ ][Set ID][ ][OK/NG][Dáta][x]

## 07. Jas (Príkaz : k h)

- ▶ Nastavuje jas obrazovky.

Jas môžete nastaviť aj v menu Obraz.

Prenos

[k][h][ ][Set ID][ ][Dáta][Cr]

Dáta Min : 00 ~ Max : 64

\*Pozri časť"Mapovanie reálnych dát 1" na str. 128.

Potvrdenie

[h][ ][Set ID][ ][OK/NG][Dáta][x]

## 08. Farba (Príkaz : k i)

- ▶ Nastavuje farbu obrazovky.

Farbu môžete nastaviť aj v menu Obraz

Prenos

[k][i][ ][Set ID][ ][Dáta][Cr]

Dáta Min : 00 ~ Max : 64

\*Pozri časť"Mapovanie reálnych dát 1" na str.128.

Potvrdenie

[i][ ][Set ID][ ][OK/NG][Dáta][x]



### 09. Odtieň (Príkaz : k j)

- Nastavuje odtieň obrazovky.  
Odtieň môžete nastaviť aj v menu Obraz.

#### Prenos

[k][j][ ][Set ID][ ][Dáta][Cr]

Dáta Red : 00 ~ Green : 64

\*Pozri časť"Mapovanie reálnych dát 1" na str. 128.

#### Potvrdenie

[j][ ][Set ID][ ][OK/NG][Dáta][x]

### 10. Ostrosť (Príkaz: k k)

- Nastavuje ostrosť obrazovky.  
Ostrosť môžete nastaviť aj v menu Obraz.

#### Prenos

[k][k][ ][Set ID][ ][Dáta][Cr]

Dáta Min : 00 ~ Max : 64

\*Pozri časť"Mapovanie reálnych dát 1" na str. 128.

#### Potvrdenie

[k][ ][Set ID][ ][OK/NG][Dáta][x]

### 11. Zvoliť OSD (Príkaz: k l)

- Pre voľbu OSD (On Screen Display) on/off (zap./vyp.) pri diaľkovom ovládaní.

#### Prenos

[k][l][ ][Set ID][ ][Dáta][Cr]

Dáta 00: Vypnutie OSD aktívne

Dáta 01: Vypnutie OSD neaktívne

#### Potvrdenie

[l][ ][Set ID][ ][OK/NG][Dáta][x]

### 12. Režim zamknutého diaľkového ovládania (Príkaz : k m)

- NaN Na uzamknutie diaľkového ovládania a ovládacích prvkov predného panela prijímača.

#### Prenos

[k][m][ ][Set ID][ ][Dáta][Cr]

Dáta 00: Odomknutie      Dáta 01: Uzamknutie

#### Potvrdenie

[m][ ][Set ID][ ][OK/NG][Dáta][x]

\* Tento režim využite, ak nepoužívate diaľkové ovládanie a ovládacie prvky predného panela. Keď je hlavný prívod prúdu zapnutý/vypnutý (on/off), diaľkové ovládanie je odblokované.

### 13. Vyváženie (Príkaz : k t)

- Pre nastavenie vyváženia.  
Vyváženie môžete tiež nastavovať v menu AUDIO.

#### Prenos

[k][t][ ][Set ID][ ][Dáta][Cr]

Dáta Min : 00 ~ Max : 64

\*Pozri časť"Mapovanie reálnych dát 1" na str. 128.

#### Potvrdenie

[t][ ][Set ID][ ][OK/NG][Dáta][x]

### 14. Teplota chromatičnosti (Príkaz: k u)

- Pre nastavenie teploty chromatičnosti.  
Colour temperature môžete tiež nastavovať v menu PICTURE (obraz).

#### Prenos

[k][u][ ][Set ID][ ][Dáta][Cr]

Dáta 00: Medium    01: Cool    02: Warm

#### Potvrdenie

[u][ ][Set ID][ ][OK/NG][Dáta][x]

### 15. Abnormálny stav (Príkaz: k z)

- Pre rozoznanie abnormálneho stavu.

#### Prenos

[k][z][ ][Set ID][ ][FF][ ][Cr]

Dáta FF: Čítanie

#### Potvrdenie

[z][ ][Set ID][ ][OK/NG][Dáta][x]

Dáta 00 : Normálny (prúd je zapnutý a signál existuje)

Dáta 01: Bez signálu (prúd je zapnutý)

Dáta 02: Vypnite TV diaľkovým ovládačom

Dáta 03: Vypnite TV pomocou funkcie sleep time (časovač vypnutia)

Dáta 04: Vypnite TV pomocou funkcie RS-232C

Dáta 05: 5V pokles

Dáta 06: AC (striedavý prúd) pokles

Dáta 07: Vypnite TV pomocou funkcie "Fan Alarm"

Dáta 08: Vypnite TV pomocou funkcie "Off time" (doba mimo prevádzky)

Dáta 09: Vypnite TV pomocou funkcie "Auto sleep" (automatického vypínania)

Dáta a: Vypnutie televízora pomocou detekcie karty AV.

\* Táto funkcia je "iba pre čítanie".

### 16. Systém ISM (len pri plazmových televízoroch) (Príkaz: j p)

- Pre ovládanie systému ISM. Systém ISM môžete tiež nastavovať v menu OPTION.

#### Prenos

[j][p][ ][Set ID][ ][Dáta][Cr]

Dáta 01: Inversion

02: Orbiter

04: White wash

08: Normal

#### Potvrdenie

[p][ ][Set ID][ ][OK/NG][Dáta][x]

# DODATOK

## 17. Power Saving (Šetrenie energiou) (Ien pri plazmových televízoroch) (Príkaz: j q)

- Pre zníženie spotreby elektrickej energie monitora. Low Power môžete nastavovať tiež v menu OPTION.

### Prenos

[j][q][ ][Set ID][ ][Dáta][Cr]

Dáta min.: 00 ~ max.: 04 (\*prenos hexadecimálnym kódom)

### Potvrdenie

[q][ ][Set ID][ ][OK/NG][Dáta][x]

## 18. Auto Configure (automatické konfigurovanie)(Príkaz: j u)

- Pre automatické nastavovanie umiestnenia a minimalizácie trasenia obrazu. Funguje iba v režime RGB (PC).

### Prenos

[j][u][ ][Set ID][ ][Dáta][Cr]

Dáta 01: Pre nastavovanie

### Potvrdenie

[u][ ][Set ID][ ][OK/NG][Dáta][x]

## 19. Equalize (Ekvalizér) (Príkaz: j v)

- Nastavenie ekvalizéra.

### Prenos

[j][v][ ][Set ID][ ][Dáta][Cr]

MSB

LSB

0	0	0	0	0	0	0	0
---	---	---	---	---	---	---	---

└─ Frekvencia ─┘ └─ Dáta ─┘

7	6	5	Frekvencia	4	3	2	1	0
0	0	0	80Hz	00000 ~10010				
0	0	1	220Hz					
0	1	0	470Hz					
0	1	1	1 KHz					
1	0	0	2.2KHz					
1	0	1	4.7KHz					
1	1	0	12KHz					

### Potvrdenie

[v][ ][Set ID][ ][OK/NG][Dáta][x]

## 20. Tune Command (Príkaz ladenia) (Príkaz : m a)

- Výber kanála s nasledujúcim fyzickým číslom.

### Prenos

[m][a][ ][Set ID][ ][Dáta0][ ][Dáta1][ ][Dáta2][Cr]

Dáta00 : Dáta vyššieho kanála

Dáta01 : Dáta nižšieho kanála

napr. C. 47 -> 00 2F (2FH)

C. 394 -> 01 88 (188H)

DTV č. 0 -> Vynechať

Dáta020x00 : Hlavné ATV

0x01 : ATV Sub

0x10 : Hlavné DTV

0x11 : DTV Sub

Rozsah dát kanála

Analógové - Min: 00 ~ Max: 63 (0~99)

Digitálne - Min: 00 ~ Max: 3E7 (0~999)

### Potvrdenie

[a][ ][Set ID][ ][OK/NG][Dáta][x]

Dáta Min: 00 ~ Max: FF

## 21. Pridanie/preskočenie kanála (príkaz: m b)

- Služi na nastavenie stavu Skip (Preskočiť) pre aktuálny program.

### Prenos

[m][b][ ][Set ID][ ][Data][Cr]

Dáta 00 : Skip (Preskočiť) 01 : Add(Pridanie)

### Potvrdenie

[b][ ][Set ID][ ][OK/NG][Data][x]

### \* Mapovanie reálnych dát 1

00 : krok 0

A : krok 10

⋮ (Nastaviť ID 10

F : krok 15

⋮ (Nastaviť ID 10

10 : krok 16

⋮ (Nastaviť ID 10

64 : krok 100

⋮

6E : krok 110

⋮

73 : krok 115

74 : krok 116

⋮

C7 : krok 199

⋮

FE : krok 254

FF : krok 255

### \* Mapovanie reálnych dát 2

00 : -40

01 : -39

02 : -38

⋮

28 : 0

⋮

4E : +38

4F : +39

50 : +40

## 22. Key (Tlačidlo) (Príkaz: m c)

► Pre odoslanie vzdialeného klávesového kódu IR.

Prenos

```
[m][c][ ][Set ID][ ][Dáta][Cr]
```

Dáta: Klávesový kód - pozri stranu 122.

Potvrdenie

```
[c][ ][Set ID][ ][OK/NG][Dáta][x]
```

## 23. Control Backlight (Ovládanie podsvietenia) (príkaz: m g) (len pri televízoroch LCD)

► Ovládanie podsvietenia.

Prenos

```
[m][g][ ][Set ID][ ][Dáta][Cr]
```

Dáta: min.: 00 ~ max.: 64 (\*prenos hexadecimálnym kódom)

Potvrdenie

```
[g][ ][Set ID][ ][OK/NG][Dáta][x]
```

## 24. Voľba vstupu (Príkaz: x b) (Hlavný formát obrazu)

► Výber vstupného zdroja hlavného obrazu

Prenos

```
[x][b][ ][Set ID][ ][Dáta][Cr]
```

Dáta: Štruktúra

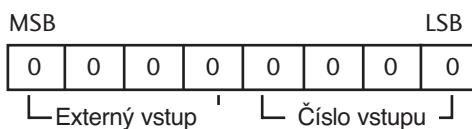

Externý vstup				Dáta
0	0	0	0	DTV
0	0	0	1	Analogue
0	0	1	0	AV
0	1	0	0	Komponent
0	1	0	1	RGB-PC
1	0	0	1	HDMI/DTV-PC

Číslo vstupu				Dáta
0	0	0	0	Vstup1
0	0	0	1	Vstup2
0	0	1	0	Vstup3
0	0	1	1	Vstup4

Potvrdenie

```
[b][ ][Set ID][ ][OK/NG][Dáta][x]
```

## Informácia o softvéri s otvoreným zdrojom

Nasledujúce spustiteľné súbory GPL a knižnice LGPL/MPL používané v tomto produkte sú predmetom GPL2.0/LGPL2.1/MPL1.1 Licenčných zmlúv:

### Spustiteľné súbory GPL:

- Linux kernel 2.6
- busybox

### KNÍŽNICE LGPL:

- glibc

### KNÍŽNICE MPL:

- Nanox

Spoločnosť LG Electronics ponúka poskytovanie kódu zdroja na disku CD-ROM na náklady pokrývajúce cenu distribúcie, médií, prepravu a jednanie prostredníctvom zaslania e-mailovej požiadavky spoločnosti LG Electronics na stránke: [Opensource@lge.com](mailto:Opensource@lge.com)

Táto ponuka platí 3 roky od dátumu distribúcie tohto produktu spoločnosťou LG Electronics.

Na stránkach <http://www.gnu.org/licenses/old-licenses/gpl-2.0-translations.html>,

<http://www.gnu.org/licenses/old-licenses/lgpl-2.1-translations.html> môžete tiež získať preklad licencií GPL a LGPL

- Tento softvér čiastočne vznikol na základe práce skupiny Independent JPEG Group.
- Softvér obsahuje libpng, referenčnú knižnicu PNG.
- Softvér zahŕňa kompresnú knižnicu Zlib, ktorú vyvinuli Jean-loup Gailly a Mark Adler. Autorské práva (C) 1995-2005 Jean-loup Gailly a Mark Adler



**LG Electronics Inc.**