

TV LCD | TV Plasma

GUIDE DE L'UTILISATEUR

MODÈLES DE TV LCD MODÈLES DE TV Plasma

32LG6***
37LG6***
42LG6***
47LG6***
42LG7***
47LG7***
52LG7***
32LG8***
42LG8***

50PG3***
42PG6***
50PG6***
60PG6***
50PG7***
60PG7***

Lire attentivement ce manuel avant de procéder à l'utilisation de votre ensemble.

Vous pourrez aussi vous y référer pour tous les réglages futurs. Notez le numéro de série et le numéro du modèle, qui figurent sur la plaque signalétique fixée à l'arrière du poste. Votre revendeur vous les demandera pour le service après vente.

ACCESSOIRES

Assurez-vous que les accessoires suivants sont fournis avec votre téléviseur. S'il vous manque un ou plusieurs de ces accessoires, veuillez contacter le distributeur qui vous a vendu l'appareil.

■ L'image peut être différente de celle affichée sur votre poste de télévision.

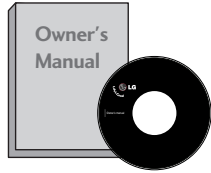

Mode d'emploi

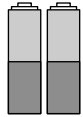

Piles



Cordon d'alimentation



Télécommande

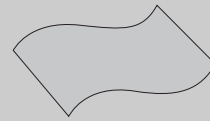

Chiffon doux

Nettoyez l'écran avec ce chiffon.

Cette fonction n'est pas disponible pour tous les modèles.

*** Si la surface externe comporte des traces de doigts ou des taches, nettoyez-la avec un chiffon doux spécial.**

Évitez de frotter lorsque vous tentez d'éliminer une tache. Vous risquez de rayer ou de décolorer la surface.

MODÈLES DE TV Plasma

Dispositif de fixation des câbles
(sauf 50PG3***) (uniquement 50/60PG6***, 50/60PG7***) (uniquement 50PG3***)

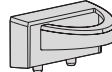

Support de câbles

42PG6***: 1EA
50PG3***: 2EA uniquement

(uniquement 42PG6***)



Capot de protection
(Voir page 10)

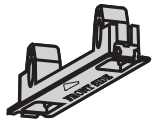

ou

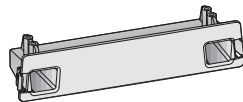

Noyau de ferrite



Cette fonction n'est pas disponible pour tous les modèles.

4-Protège-câbles
(Voir page 10)

UTILISATION DU NOYAU DE FERRITE (Cette fonction n'est pas disponible pour tous les modèles.)

Un noyau de ferrite peut être utilisé pour réduire l'onde électromagnétique au moment du branchement du cordon d'alimentation. Plus le noyau de ferrite est proche de la fiche d'alimentation, plus son action sera efficace.

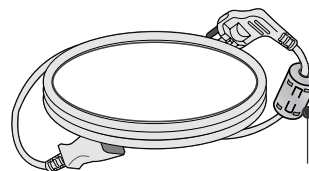

Installez le noyau à proximité de la fiche d'alimentation.

MODÈLES DE TV LCD

uniquement 32/37/42/47LG6***

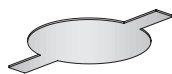

Dispositif de fixation des câbles (Voir page 15) Capot de protection (Voir page 12)

(uniquement 32/37LG6***)



32LG6***: 3de chaque 4de chaque
37LG6***: 4de chaque

(uniquement 42LG6***)



2de chaque 1de chaque 4de chaque

Protège-câbles (Voir page 11)

uniquement 42/47/52LG7***, 32/42LG8***
(uniquement 42LG7***, 32/42LG8)



x 4



x 4

Protège-câbles (Voir page 12)

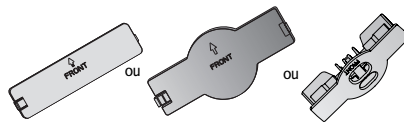

Capot de protection

(uniquement 32/42LG8***)



1 vis pour la fixation du socle (Voir page 9)

TABLE DES MATIÈRES

ACCESSOIRES	1
-------------------	---

PRÉPARATION

COMMANDES DU PANNEAU AVANT	4
INFORMATIONS SUR LE PANNEAU ARRIÈRE....	7
RATTACHER LA TV À UN MEUBLE.....	9
INSTALLATION DU SOCLE	10
COUVERTURE DU PANNEAU ARRIÈRE POUR LA DISPOSITION DES CÂBLES.....	13
VEUILLEZ INSTALLER LA TELEVISION AVEC PRECAUTION POUR EVITER QU'ELLE NE TOMBE	16
Installation du socle	17
Montage au mur : Installation horizontale.....	17
Raccordement à une antenne	18

CONFIGURATION DE L'ÉQUIPEMENT EXTERNE

CONFIGURATION DU RÉCEPTEUR HD.....	19
Branchement d'un DVD.....	22
Branchement d'un magnétoscope.....	25
CONFIGURATION D'UNE AUTRE SOURCE AUDIO/VIDÉO	28
STÉRÉO EXTERNE.....	29
CONFIGURATION SORTIE AV (OUTPUT AV)	30
Branchement d'un PC.....	31
-Configuration de l'écran pour le mode PC.....	34

UTILISATION DU TÉLÉVISEUR / COMMANDE DES PROGRAMMES

Fonctions des touches de la télécommande.....	38
Mise sous tension du téléviseur.....	40
Sélection des programmes.....	40
Réglage du volume.....	40
MENU RAPIDE.....	41
SÉLECTION ET RÉGLAGE DES MENUS À L'ÉCRAN.....	42
Mémorisation des chaînes.....	43
Programmation manuelle.....	44
Réglage de précision.....	45
Assigning a Station Name	46
Préampli.....	47
Edition des programmes.....	48

Chaînes préférées	49
Table des programmes	50
SIMPLINK	51
Blocage Touches	52
MODE AV.....	54

POUR UTILISER LE DISPOSITIF USB

Lors de connecter le dispositif USB.....	55
LISTE DES PHOTOS	56
LISTE DE MUSIQUE.....	57
LISTE DES FILMS.....	60
CODE D'ENREGISTREMENT DIVX.....	62

RÉGLAGES DE L'IMAGE

Regarder l'image PIP (Image incrustée)	63
RÉGLAGE DE LA TAILLE DE L'IMAGE (FORMAT D'IMAGE)	64
RÉGLAGES PRÉDÉFINIS DE L'IMAGE - Mode image – Réglages prédéfinis	66
- Réglages automatique de la tonalité de couleur (Froid/Moyen/Chaud)	67
RÉGLAGE MANUEL DE L'IMAGE - Mode image - Option Utilisateur	68
- Tonalité de couleur - Option Utilisateur ...	69
XD - TECHNOLOGIE D'OPTIMISATION DE L'IMAGE	70
Avancé : GAMMA	71
AVANCÉ : MODE DE FILM/Real cinema	72
MODE AVANCÉ - BLACK LEVEL (NIVEAU NOIR)	73
PROTECTION DES YEUX	74
TruMotion AVANCE	75
MODE PICTURE RESET (Réglage usine)	76
TruMotion Démo	77
VOYANT D'ALIMENTATION	78
Méthode ISM (Réduction de la rémanence à l'écran)	79
MODE IMAGE ECONOMIE D'ENERGIE	80
Réinitialisation des réglages d'usine	81

RÉGLAGES DU SON ET DE LA LANGUE

NIVELAGE AUTO VOLUME (VOLUME AUTO)	82
RÉGLAGES PRÉDÉFINIS DU SON – MODE DU SON	83
RÉGLAGES DU SON – MODE UTILISATEUR	84
Balance	85
ACTIVATION ET DÉSACTIVATION DES	
HAUT-PARLEURS	86
Sélection de la sortie audio	86
Mode Escamotable	87
I/II	
- Réception Stéréo/Bilingue	88
- Réception NICAM	89
- Sélection de la sortie audio	89
Sélection de la langue pour l'affichage écran	90

RÉGLAGE DE L'HEURE

Horloge	91
ACTIVATION ET DÉSACTIVATION DE L'HORLOGE	92
RÉGLAGE DE LA MINUTERIE DE VEILLE	93
RÉGLAGE DE LA MISE EN VEILLE AUTOMATIQUE	94

TÉLÉTEXTE

Pour activer/désactiver le télétexte	95
Texte SIMPLE	95
Texte TOP	96
FASTEXT	96
Fonctions télétexte spéciales	97

ANNEXE

DÉPANNAGE	98
ENTRETIEN	100
SPÉCIFICATIONS DE L'APPAREIL	101
PROGRAMMATION DE LA TÉLÉCOMMANDE ...	103
Codes IR	105
Installation du système de commande externe ...	107

PRÉPARATION

COMMANDES DU PANNEAU AVANT

- Le schéma ci-dessous est une représentation simplifiée du panneau avant. Le matériel représenté peut être quelque peu différent de votre téléviseur.
- Si votre produit est entouré d'un film de protection, enlevez-le et nettoyez le produit avec un chiffon de polissage.

MODÈLES DE TV Plasma

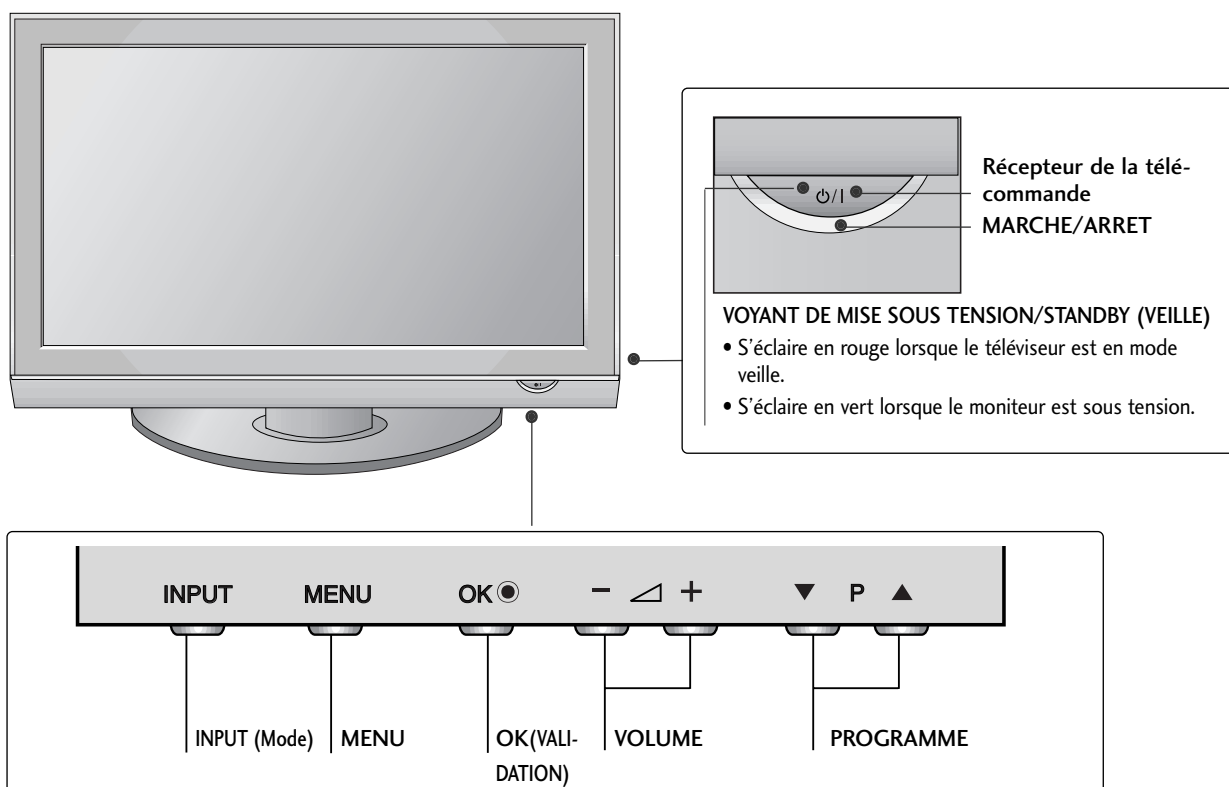

SUPPORT EMERILLON

Cette fonction n'est pas disponible pour tous les modèles.

Après avoir installé la TV, vous pouvez en ajuster manuellement la position de 20 degrés vers la gauche ou la droite pour l'adapter à votre position de regard.

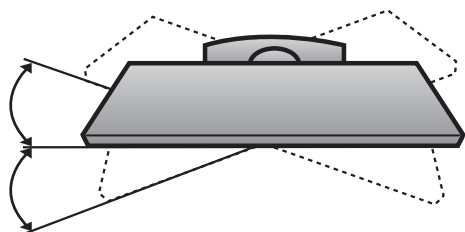

32/37/42/47LG6***

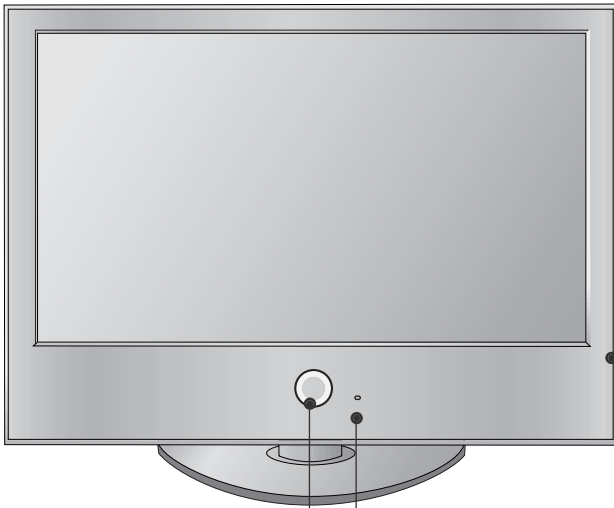

Capteur intelligent
Permet de régler l'image en fonction des conditions ambiantes.

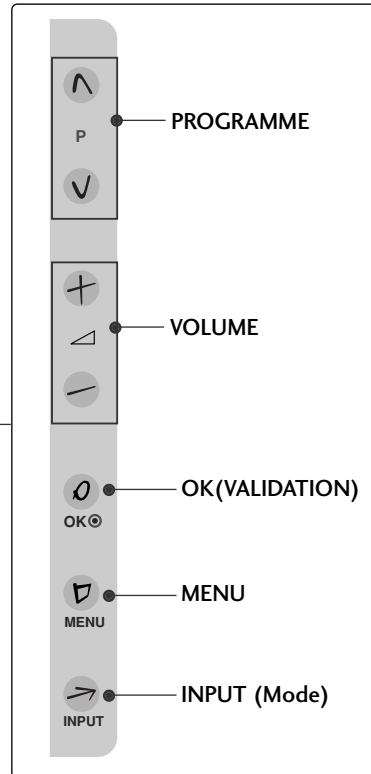

MARCHE/ARRET
Récepteur de la télécommande
VOYANT DE MISE SOUS TENSION/STANDBY (VEILLE)

- S'éclaire en rouge lorsque le téléviseur est en mode veille.
- Devient blanc lorsque la télévision est en marche.

Important : Vous pouvez régler le voyant d'alimentation dans le menu **Option**.

42/47/52LG7***

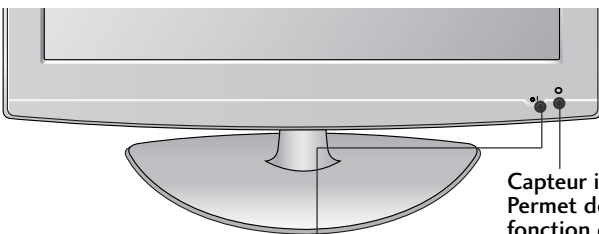

Capteur intelligent
Permet de régler l'image en fonction des conditions ambiantes.

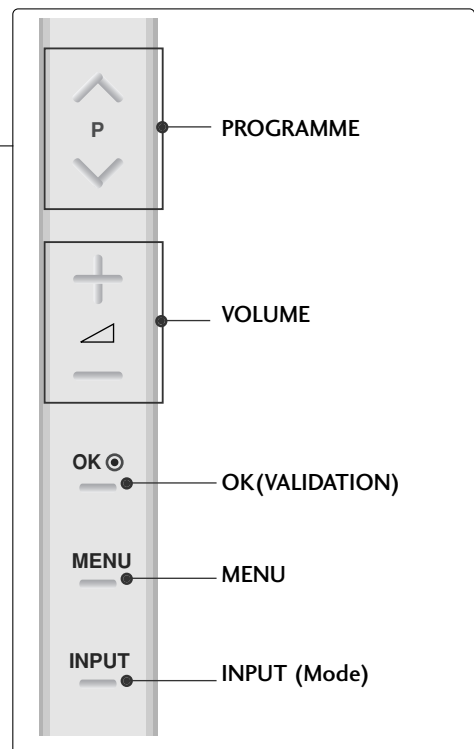

VOYANT DE MISE SOUS TENSION/STANDBY (VEILLE)

- S'éclaire en rouge lorsque le téléviseur est en mode veille.
- S'illumine en bleu lorsque le téléviseur est allumé.

Important : Vous pouvez régler le voyant d'alimentation dans le menu **Option**.

MARCHE/ARRET
Récepteur de la télécommande

PRÉPARATION

32/42LG8***

* Laissez suffisamment d'espace pour installer les haut-parleurs de chaque côté du téléviseur afin de pouvoir circuler librement. (uniquement 42LG8***)



Récepteur de la télécommande
VOYANT DE MISE SOUS TENSION/STANDBY (VEILLE)

- S'éclaire en rouge lorsque le téléviseur est en mode veille.
- S'illumine en bleu lorsque le téléviseur est allumé.

Important : Vous pouvez régler le voyant d'alimentation dans le menu **Option**.

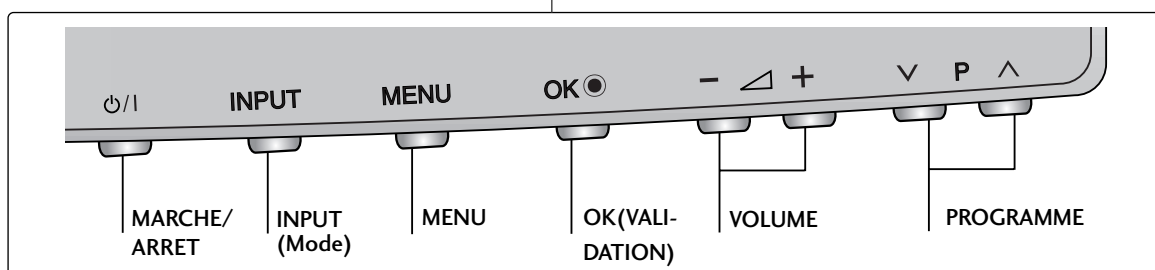

SI VOUS N'UTILISEZ PAS LE PIED A POSER

■ L'image peut être différente de celle affichée sur votre poste de télévision.

Lors de la fixation de l'unité au mur, utilisez le capot de protection destiné à l'installation sur pied.

Insérez le CACHE DE PROTECTION sur le téléviseur jusqu'à ce qu'il s'enclenche.

32LG8***

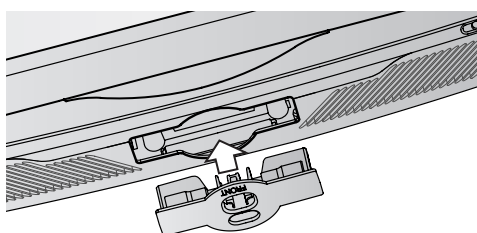

Comment retirer le cache de protection

■ L'image peut être différente de celle affichée sur votre poste de télévision.

Appuyez sur la partie A du cache de protection comme illustré et tirez-le vers l'arrière.

32LG8***

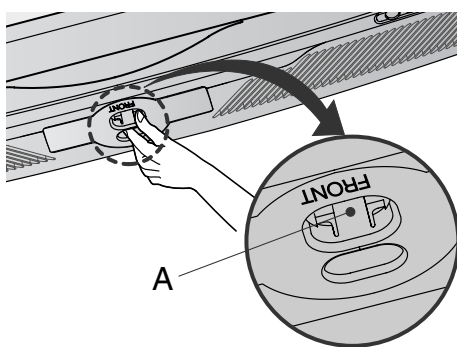

INFORMATIONS SUR LE PANNEAU ARRIÈRE

Le schéma ci-dessous est une représentation simplifiée du panneau avant. Le matériel représenté peut être quelque peu différent de votre téléviseur.

MODÈLES DE TV Plasma

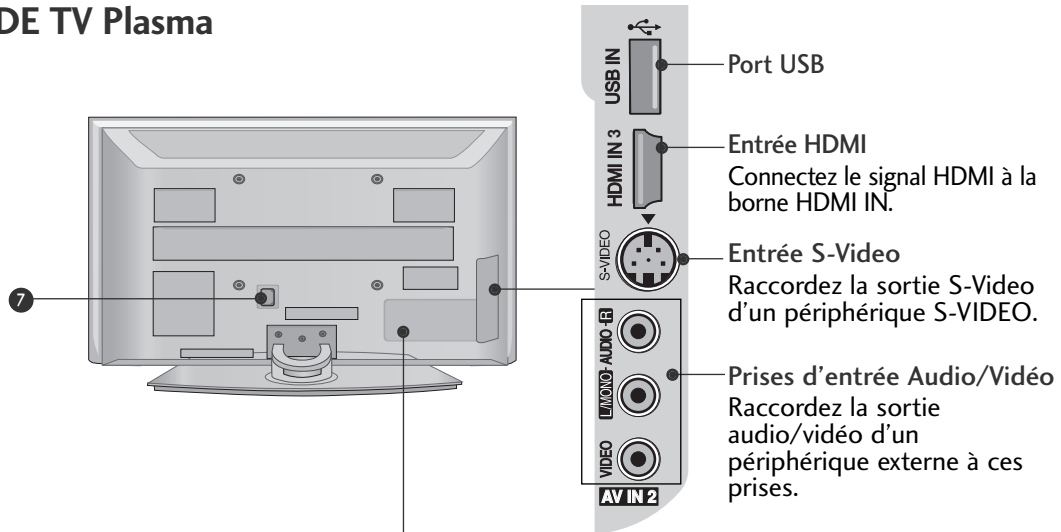

42/50/60PG6***

50PG3***, 50/60PG7***

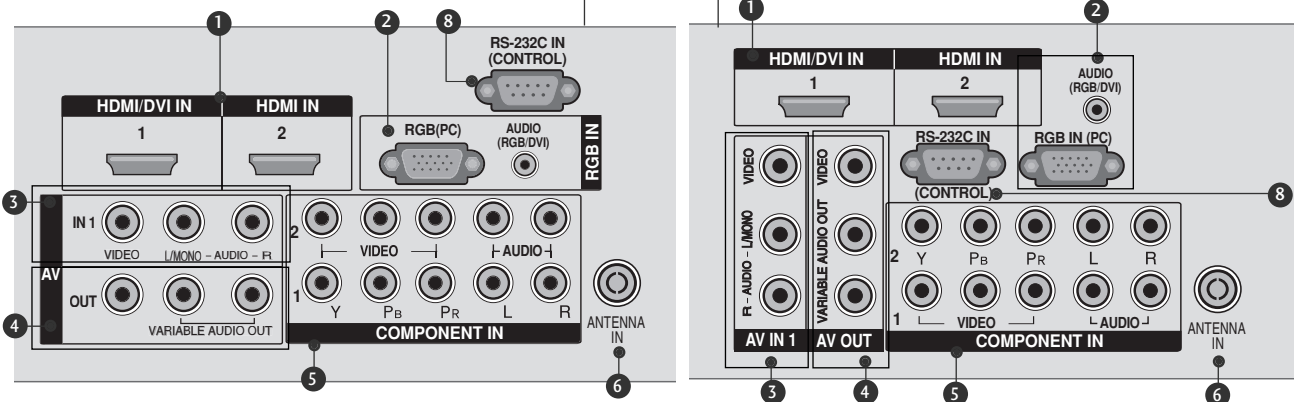

- 1 Entrée HDMI**
Connectez le signal HDMI à la borne HDMI IN. Vous pouvez également connecter le signal DVI (VIDEO) au port HDMI/DVI à l'aide du câble DVI à HDMI.
- 2 Entrée RGB/Audio**
Reliez la sortie moniteur d'un PC au port d'entrée approprié.
- 3 Périel euroconnecteur(AV IN 1)**
Raccordez l'entrée ou la sortie de la prise Périel d'un périphérique externe à ces prises.
- 4 Sortie AV**
Reliez l'audio/video dans des plots de l'autre TV ou le moniteur aux prises sortie AV du téléviseur.
Sortie Variable Audio
Raccordez un amplificateur externe ou un caisson de graves à votre système son surround.
- 5 Entrée Component**
Connectez votre télécommande câblée à ce port.
- 6 Entrée antenne**
Connectez des signaux numériques en liaison radio à cette prise.
- 7 Prise du cordon d'alimentation**
Ce téléviseur fonctionne en alimentation en alternatif (CA). La tension est indiquée à la section Spécifications. Ne jamais faire fonctionner le téléviseur en courant continu (CC).
- 8 Port d'entrée RS-232C (CONTRÔLE/SERVICE)**
Raccordez le port de série des périphériques de contrôle à la prise RS-232C.
(Cette fonction n'est pas disponible pour tous les modèles.)

PRÉPARATION

MODÈLES DE TV LCD

32/37LG6*** 42/47LG6***, 42/47/52LG7***

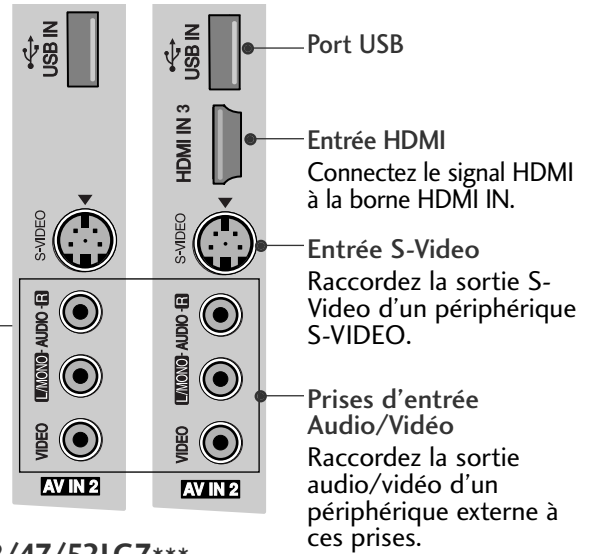
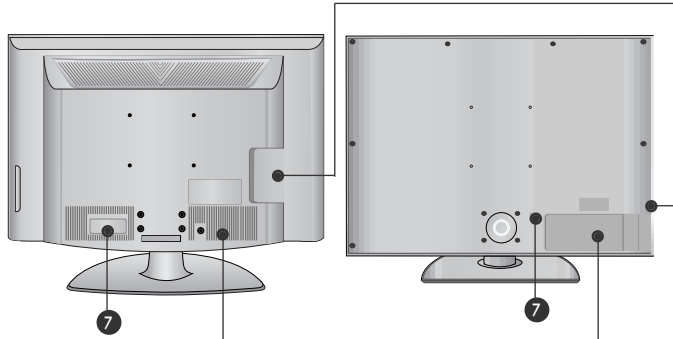

32/37/42/47LG6***

42/47/52LG7***

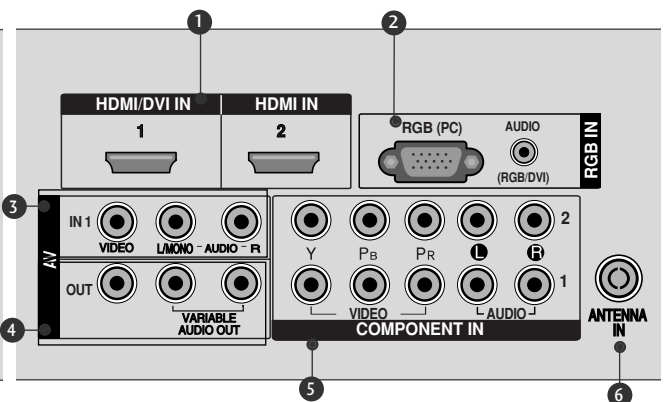
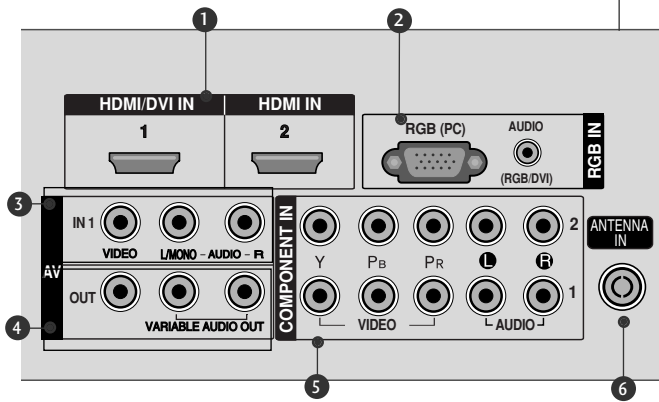

32/42LG8***

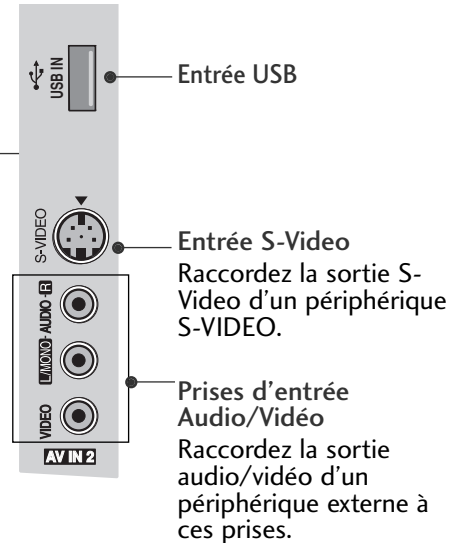
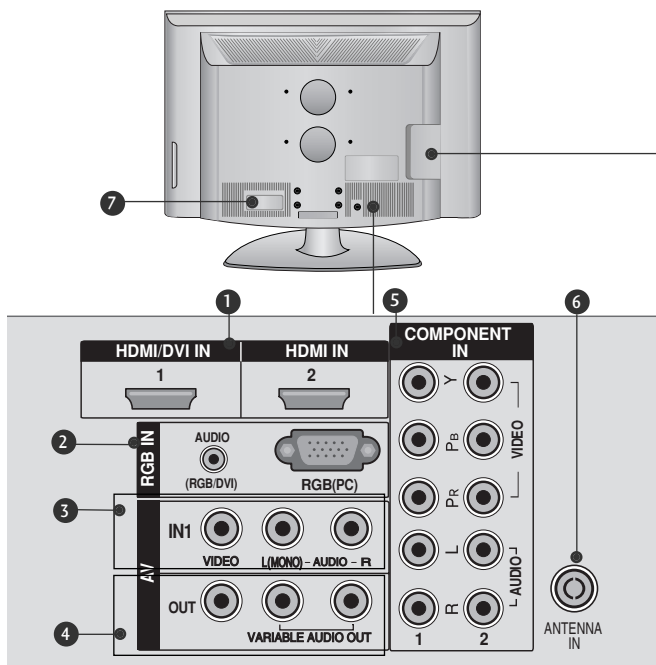

1 Entrée HDMI

Connectez le signal HDMI à la borne HDMI IN. Vous pouvez également connecter le signal DVI (VIDEO) au port HDMI/DVI à l'aide du câble DVI à HDMI. (HDMI IN 3 est disponible pour 42/47LG6***, 42/47/52LG7***)

2 Entrée RGB/Audio

Reliez la sortie moniteur d'un PC au port d'entrée approprié.

3 Péritel euroconnecteur (AV IN 1)

Raccordez l'entrée ou la sortie de la prise Péritel d'un périphérique externe à ces prises.

4 Sortie AV

Reliez l'audio/video dans des plots de l'autre TV ou le moniteur aux prises sortie AV du téléviseur.

Sortie Variable Audio

Raccordez un amplificateur externe ou un caisson de graves à votre système son surround.

5 Entrée Component

Connectez votre télécommande câblée à ce port.

6 Entrée antenne

Connectez des signaux numériques en liaison radio à cette prise.

7 Prise du cordon d'alimentation

Ce téléviseur fonctionne en alimentation en alternatif (CA). La tension est indiquée à la section Spécifications. Ne jamais faire fonctionner le téléviseur en courant continu (CC).

RATTACHER LA TV À UN MEUBLE (Uniquement 32/42LG8***)

La TV doit être rattachée à un meuble pour qu'elle ne soit pas secouée vers l'avant ou l'arrière, ce qui pourrait produire des blessures ou endommager le produit. Utilisez seulement une vis de fixation.

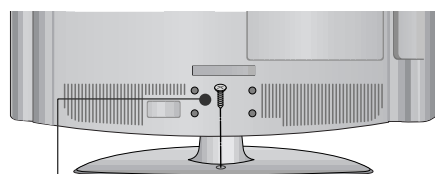

1 vis pour la fixation du socle
(fourni en tant qu'élément du produit)

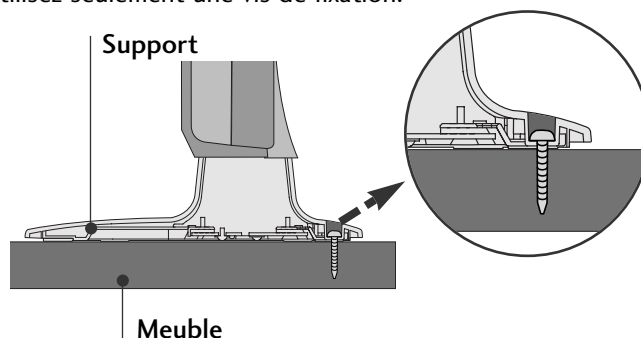

! AVERTISSEMENT

- Pour empêcher la TV de tomber par terre, la TV devrait être solidement attachée au plancher/mur selon les instructions d'installation. Incliner, secouer, ou basculer la machine peut causer des dommages.

PRÉPARATION

INSTALLATION DU SOCLE

- L'image peut être différente de celle affichée sur votre poste de télévision.

Lorsque vous assemblez le pied de bureau, vérifiez que l'écrou est complètement serré (dans le cas contraire, le produit pourrait basculer après son installation). Si vous serrez exagérément l'écrou, l'écrou pourrait dévier de la pièce de serrage de l'écrou.

uniquement 42PG6***

- 1** Couchez avec précaution l'écran de télévision sur une surface rembourrée pour éviter d'abimer l'écran.

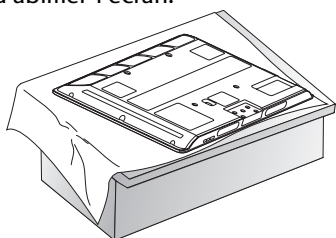

- 2** Montez la télévision comme indiqué.

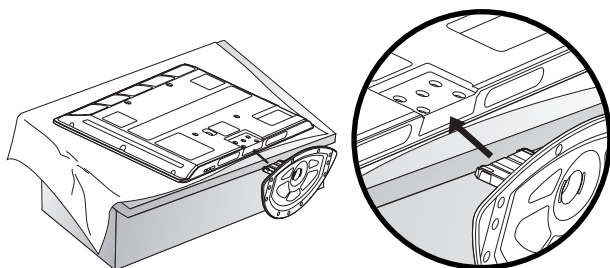

- 3** Fixez fermement à l'aide des 4 vis en utilisant les orifices prévus à cet effet, situés à l'arrière de la télévision.

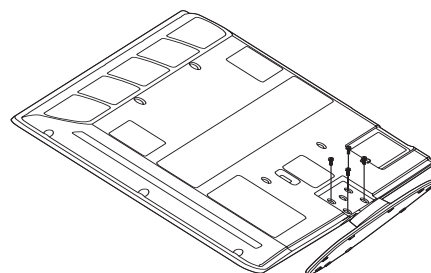

SI VOUS N'UTILISEZ PAS LE PIED A POSER

- L'image peut être différente de celle affichée sur votre poste de télévision.

Lors de la fixation de l'unité au mur, utilisez le capot de protection destiné à l'installation sur pied. Insérez le CACHE DE PROTECTION sur le téléviseur jusqu'à ce qu'il s'enclenche.

MODÈLES DE TV Plasma

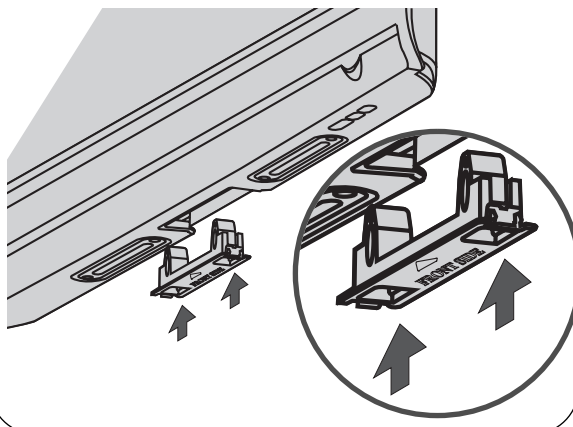

uniquement 32/37/42LG6***

- 1** Couchez avec précaution l'écran de télévision sur une surface rembourrée pour éviter d'abimer l'écran.

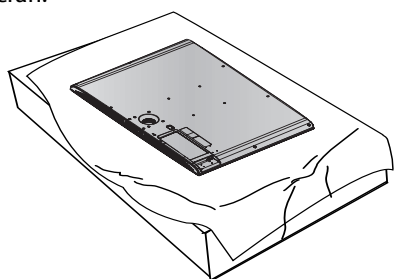

- 2** Fixez le pied de la télévision au support.

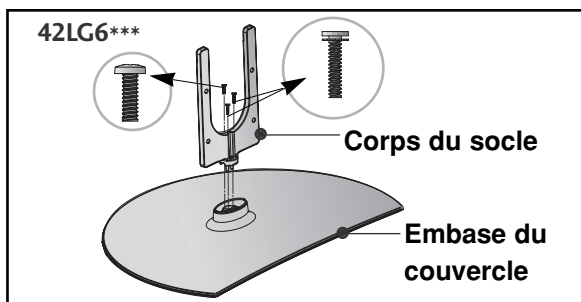
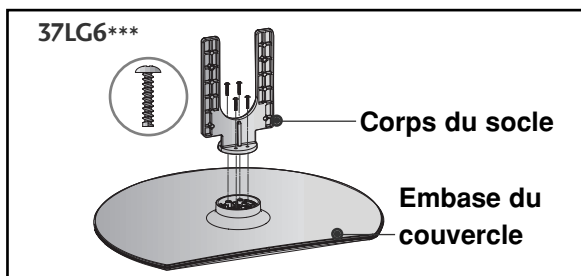
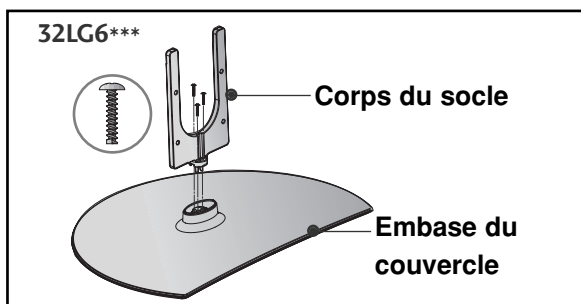

- 3** Montez la télévision comme indiqué.

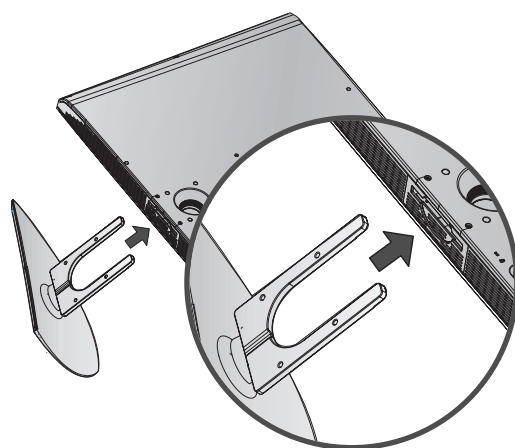

- 4** Fixez fermement à l'aide des 4 vis en utilisant les orifices prévus à cet effet, situés à l'arrière de la télévision.

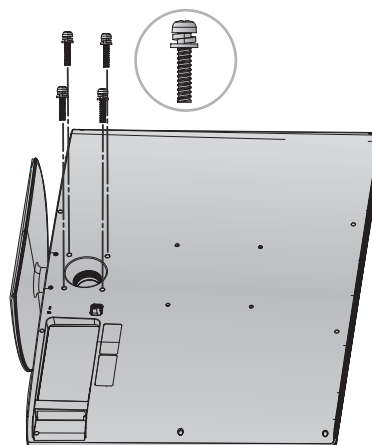

PRÉPARATION

uniquement 42LG7***, 32/42LG8***

- 1** Couchez avec précaution l'écran de télévision sur une surface rembourrée pour éviter d'abimer l'écran.

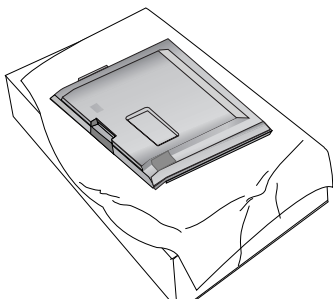

- 2** Fixez le pied de la télévision au support.

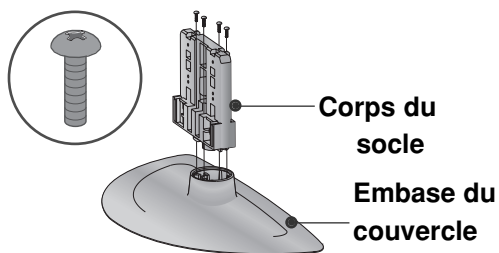

- 3** Montez la télévision comme indiqué.

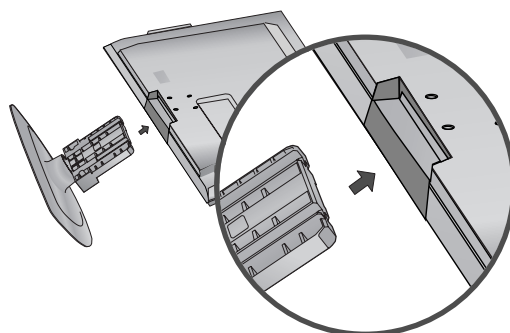

- 4** Fixez fermement à l'aide des 4 vis en utilisant les orifices prévus à cet effet, situés à l'arrière de la télévision.

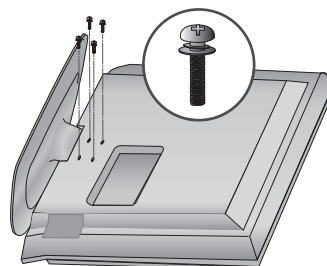

SI VOUS N'UTILISEZ PAS LE PIED A POSER

Lors de la fixation de l'unité au mur, utilisez le capot de protection destiné à l'installation sur pied.

- L'image peut être différente de celle affichée sur votre poste de télévision.

32/37/42/47LG6***

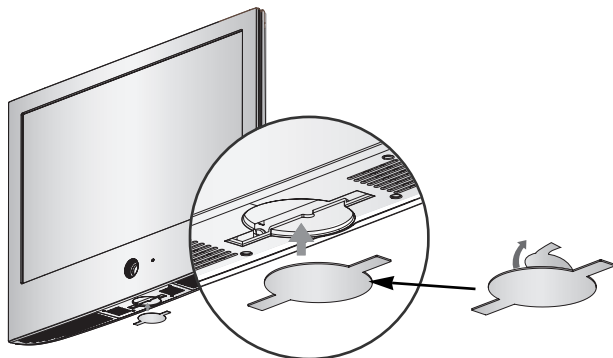

Après avoir ôté le papier de protection du couvercle de protection, remplacez-le sur le téléviseur comme illustré.

42/47/52LG7***, 42LG8***

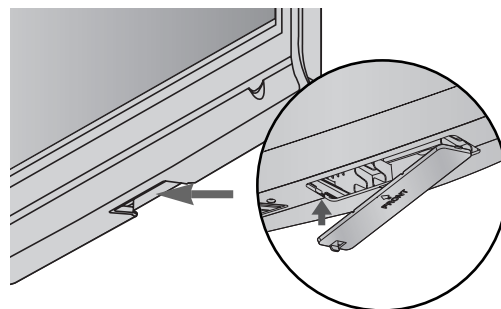

Insérez le CACHE DE PROTECTION sur le téléviseur jusqu'à ce qu'il s'enclenche.

COUVERTURE DU PANNEAU ARRIÈRE POUR LA DISPOSITION DES CÂBLES

■ L'image peut être différente de celle affichée sur votre poste de télévision.

42PG6***

- 1 Raccordez les câbles.
Pour raccorder un équipement supplémentaire, veuillez vous reporter à la section de configuration des équipements externes.

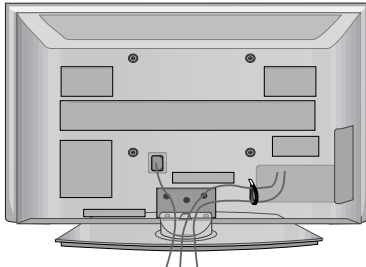

- 2 Installez le **DISPOSITIF DE FIXATION DES CÂBLES** comme indiqué.

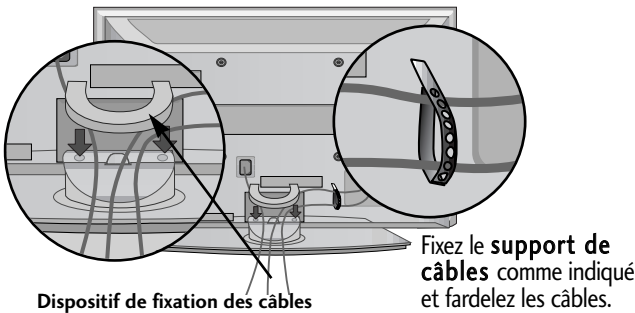

50/60PG6***, 50/60PG7***

- 1 Raccordez les câbles.
Pour raccorder un équipement supplémentaire, veuillez vous reporter à la section de configuration des équipements externes.

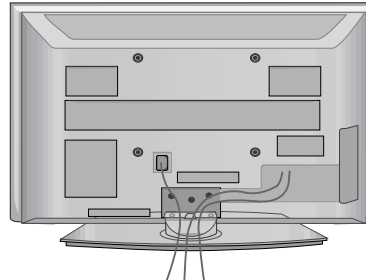

- 2 Installez le **DISPOSITIF DE FIXATION DES CÂBLES** comme indiqué.

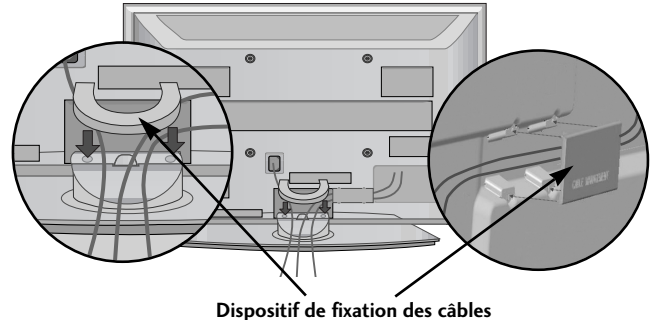

Comment retirer le dispositif de fixation des câbles

Tenez le **DISPOSITIF DE FIXATION DES CÂBLES** avec les deux mains et tirez-le vers le haut.

42PG6***

50/60PG6***, 50/60PG7***

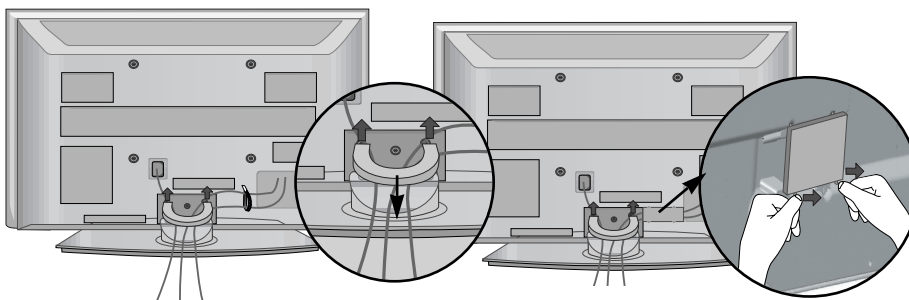

Séparez le **DISPOSITIF DE FIXATION DES CÂBLES** de la télévision en tirant sur les deux attaches.

* Pour le modèle 42PG6***, appuyez sur le centre de la **PINCE DE GESTION DES CÂBLES** puis soulevez la.

! REMARQUE

- Ne pas utiliser le **DISPOSITIF DE FIXATION DES CÂBLES** pour soulever la télévision.
- Si l'appareil tombe, vous risquez de vous blesser ou d'endommager l'appareil.

COUVERTURE DU PANNEAU ARRIÈRE POUR LA DISPOSITION DES CÂBLES

▪ L'image peut être différente de celle affichée sur votre poste de télévision.

50PG3***

- 1** Raccordez les câbles.
Pour raccorder un équipement supplémentaire, veuillez vous reporter à la section de configuration des équipements externes.

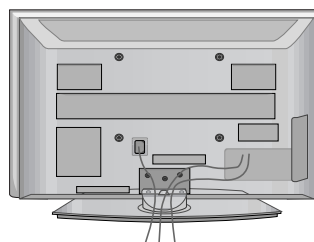

- 2** Installez le **DISPOSITIF DE FIXATION DES CÂBLES** comme indiqué.
Si votre téléviseur est fourni avec un **ATTACHE-CÂBLE**, installez-le comme illustré pour regrouper les câbles.

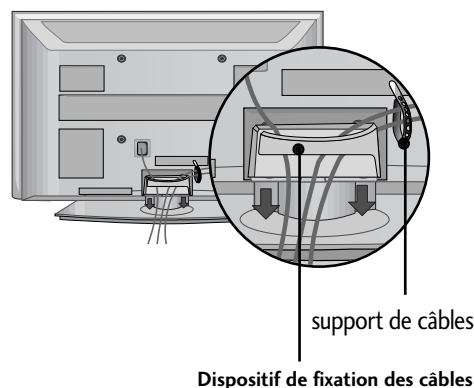

Comment retirer le dispositif de fixation des câbles

Tenez le **DISPOSITIF DE FIXATION DES CÂBLES** avec les deux mains et tirez-le vers le haut.

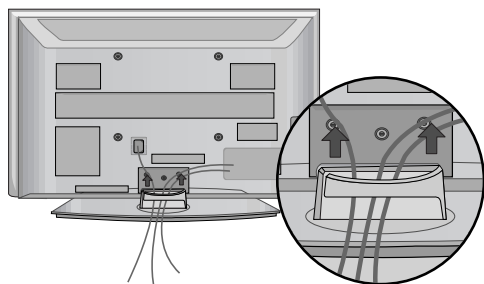

! REMARQUE

- Ne pas utiliser le **DISPOSITIF DE FIXATION DES CÂBLES** pour soulever la télévision.
- Si l'appareil tombe, vous risquez de vous blesser ou d'endommager l'appareil.

32/37/42/47LG6***

- 1** Alignez l'orifice avec l'onglet de la **PINCE DE GESTION DES CÂBLES**.

Faites pivoter la **PINCE DE GESTION DES CÂBLES** comme illustré.

Note: ce serre-câble peut être rompu en raison d'une pression excessive.

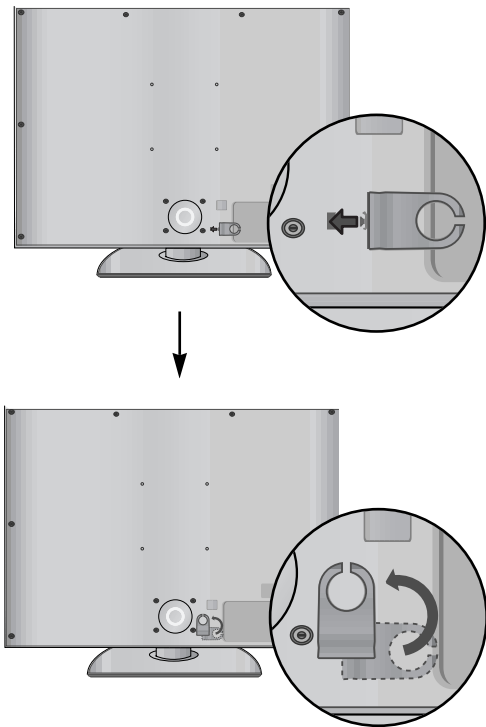

- 2** Raccordez les câbles.
Pour raccorder un équipement supplémentaire, veuillez vous reporter à la section de configuration des équipements externes.

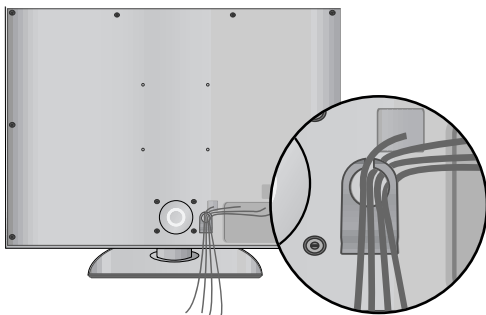
**42/47/52LG7***, 32/42LG8*****

- 1** Raccordez les câbles.
Pour raccorder un équipement supplémentaire, veuillez vous reporter à la section de configuration des équipements externes.

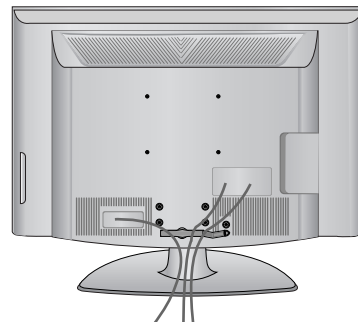

- 2** Ouvrez la **PINCE DE GESTION DES CÂBLES** comme illustré, et organisez les câbles.

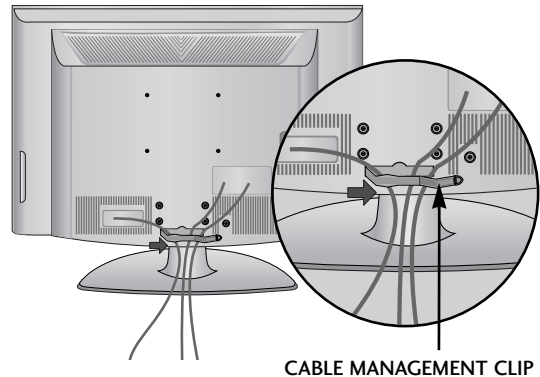

- 3** Fixez la **PINCE DE GESTION DES CÂBLES** comme illustré.

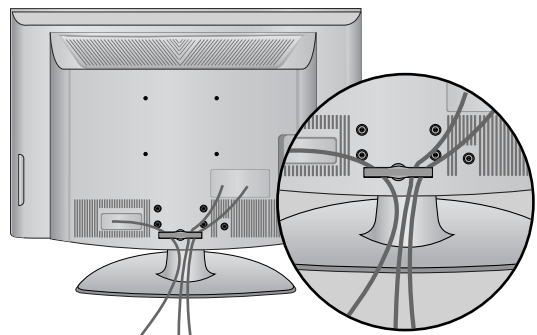

PRÉPARATION

VEUILLEZ INSTALLER LA TELEVISION AVEC PRECAUTION POUR EVITER QU'ELLE NE TOMBE.

- Vous devez acheter, dans les magasins spécialisés, les équipements nécessaires pour fixer la télévision au mur.
- Placez la télévision près du mur afin d'éviter qu'elle ne tombe si on la pousse.
- Les consignes présentées ci-après font décrire comment installer votre télévision en toute sécurité et consistent à la fixer au mur, ce qui permet d'éviter qu'elle ne tombe si on la pousse. Ce système évitera que la télévision bascule vers l'avant et n'occasionne des blessures.
Cela permettra également d'éviter d'endommager votre produit. Vérifiez qu'aucun enfant ne grimpe ou ne se suspende à la télévision.

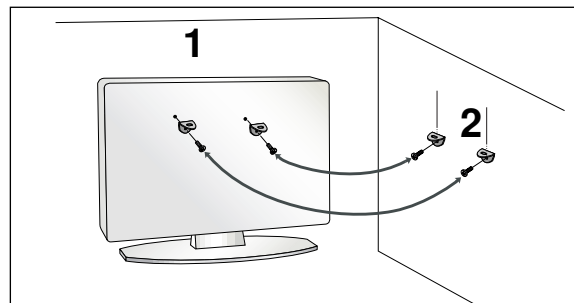
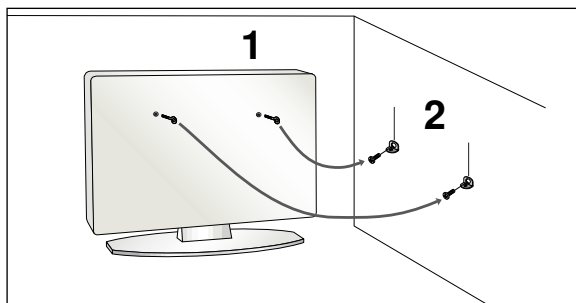

- 1 Utilisez les boulons à œil ou les supports/boulons du téléviseur pour fixer l'appareil au mur, comme indiqué dans l'illustration ci-dessous.
(Si votre télévision comporte des vis, veuillez les dévisser.)
* Insérez les boulons à œil ou les supports/boulons du téléviseur, puis serrez-les solidement dans les orifices supérieurs.

- 2 Fixez les supports muraux à l'aide des boulons. Ajustez la hauteur du support fixé au mur.

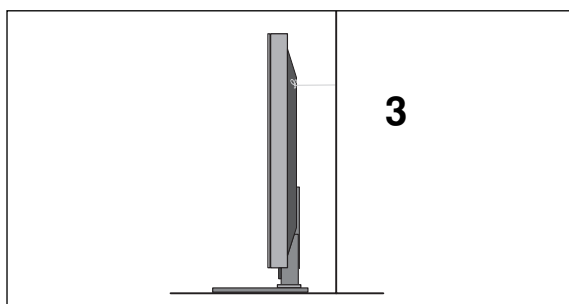

- 3 Utiliser une corde solide pour attacher l'appareil.
Pour plus de sécurité, la corde doit être à l'horizontale entre le mur et l'appareil.

! REMARQUE

- ▶ Retirer la corde avant de déplacer l'appareil.
- ▶ Utiliser un support ou un meuble assez grand et solide pour la taille et le poids de l'appareil.
- ▶ Pour utiliser l'appareil en toute sécurité, veiller à ce le support fixé au mur soit de la même hauteur que l'appareil.

- Vous pouvez installer ce téléviseur sur le mur, sur un bureau, etc.
- Le téléviseur est conçu pour être installé à l'horizontale.

MISE A LA TERRE

Assurez-vous de raccorder ce téléviseur à la terre afin d'éviter les chocs électriques. Si la mise à la terre n'est pas possible, demandez à un électricien qualifié d'installer un disjoncteur indépendant. N'essayez pas de mettre cet appareil à la terre en le raccordant à des câbles téléphoniques, à un paratonnerre ou à des tuyaux de gaz.

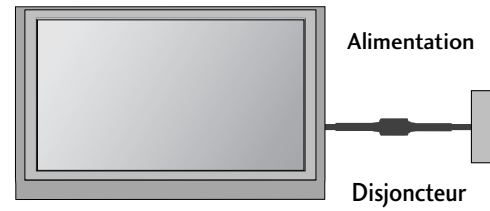

INSTALLATION DU SOCLE

Afin de permettre une aération suffisante, l'espace minimum requis est de 10 cm de chaque côté et derrière le mur.

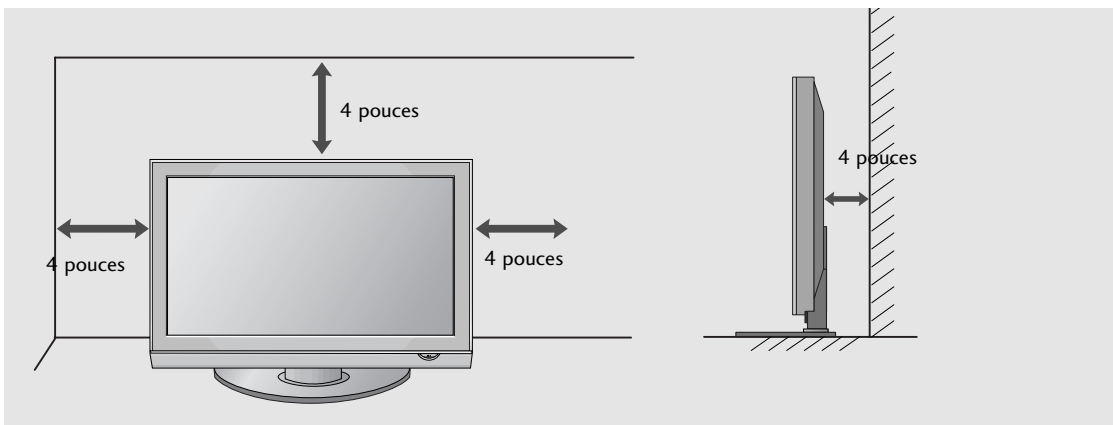

MONTAGE AU MUR : INSTALLATION HORIZONTALE

Afin de permettre une aération suffisante, l'espace minimum requis est de 10 cm de chaque côté et derrière le mur. Nous recommandons que vous utilisiez un support de montage mural de la marque LG si vous souhaitez monter le TV (téléviseur) au mur.

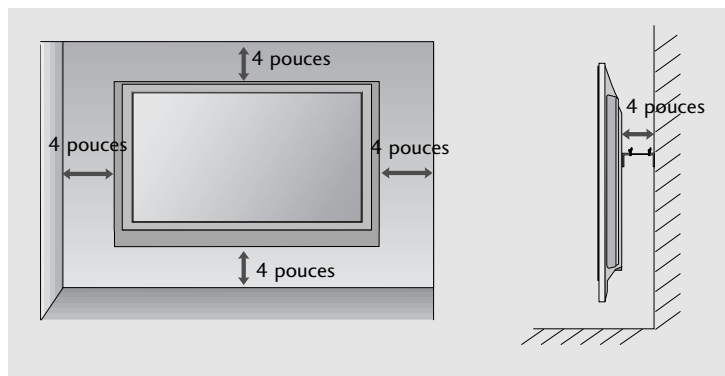
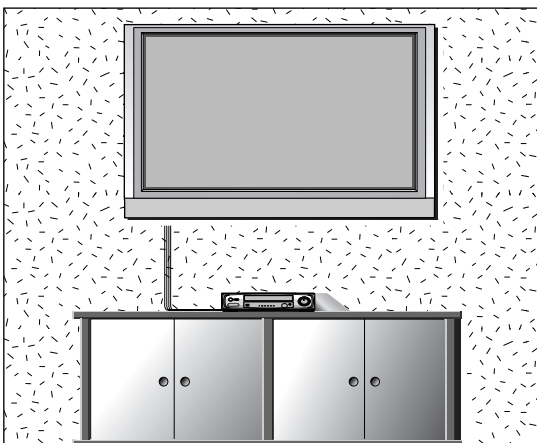

PRÉPARATION

- Ne jamais brancher le cordon d'alimentation avant d'avoir terminé de raccorder tous les équipements pour ne pas endommager l'appareil.

RACCORDEMENT À UNE ANTENNE

- Afin d'obtenir la meilleure qualité d'image, réglez la direction de l'antenne.
- Le câble et le convertisseur d'antenne ne sont pas fournis.

PRÉPARATION

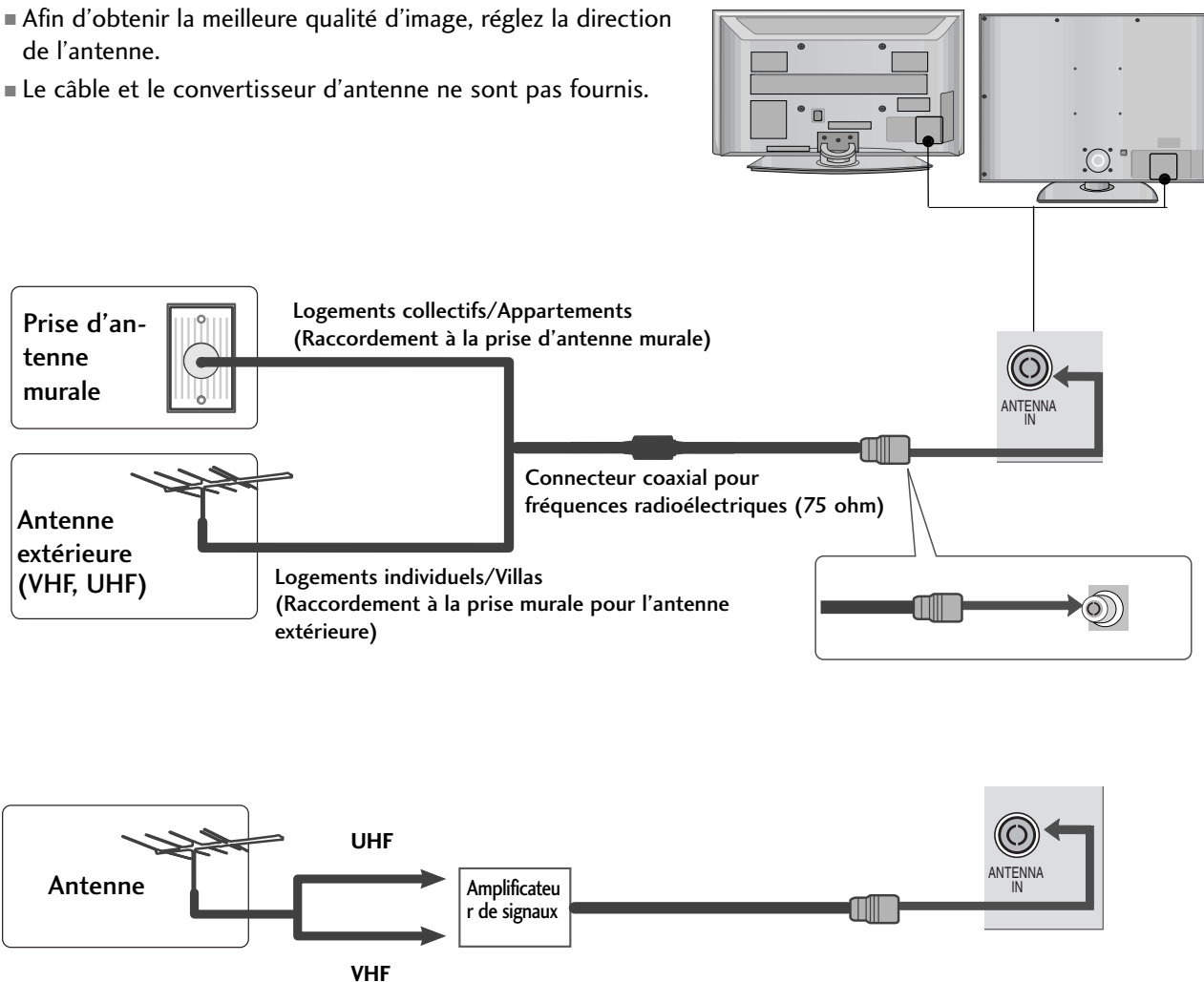

- Pour recevoir une image de meilleure qualité dans les zones où les signaux se reçoivent mal, installez sur l'antenne un amplificateur de signaux comme indiqué sur le schéma de droite.
- Pour acheminer le signal dans deux branchements de télévision, veuillez utiliser un diviseur.

CONFIGURATION DE L'ÉQUIPEMENT EXTERNE

- Ne jamais brancher le cordon d'alimentation avant d'avoir terminé de raccorder tous les équipements pour ne pas endommager l'appareil.
- Cette section relative au RACCORDEMENT D'UN APPAREIL EXTERNE présente essentiellement des schémas pour les modèles 42/50/60PG6***.
- L'image peut être différente de celle affichée sur votre poste de télévision.

CONFIGURATION DU RÉCEPTEUR HD

Raccordement avec un câble Composante

- 1 Raccordez les prises de sortie vidéo (Y, PB, PR) du DVD sur les prises d'entrée **COMPONENT IN VIDEO** du téléviseur.
- 2 Raccordez les sorties audio du DVD aux prises d'entrée **COMPONENT IN AUDIO** du téléviseur.
- 3 Allumez le boîtier décodeur numérique (reportez-vous au Mode d'emploi du boîtier décodeur numérique).
- 4 Sélectionnez la source d'entrée **Composant** à l'aide de la touche **INPUT** de la télécommande.
Si vous êtes connectés sur la prise **COMPONENT IN 2** située sur le panneau avant, sélectionnez la source d'entrée **Component 2**.

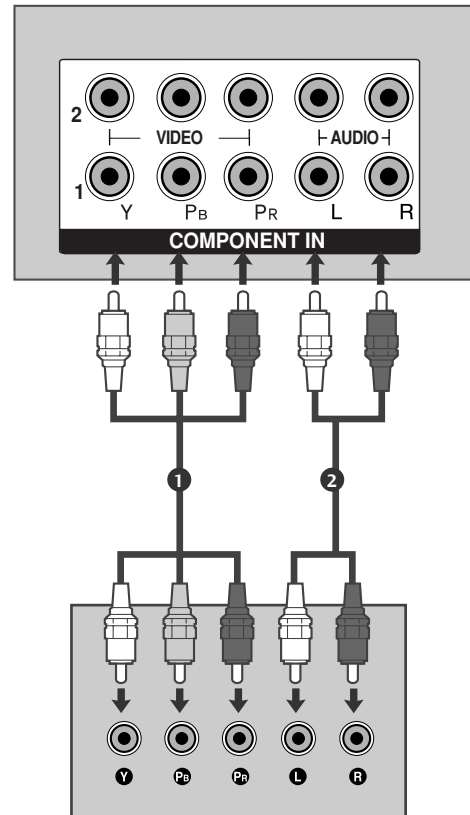

Signal	Composant	HDMI1 /DVI, HDMI2, HDMI3 (sauf 32/37LG6***, 32/42LG8***)
480i/576i	Oui	Non
480p/576p	Oui	Oui
720p/1080i	Oui	Oui
1080p	Oui (uniquement 50Hz, 60Hz)	Oui (24Hz, 30Hz, 50Hz, 60Hz)

CONFIGURATION DE L'ÉQUIPEMENT EXTERNE

Raccordement avec un câble HDMI

- 1 Raccordez la prise de sortie HDMI du boîtier décodeur numérique à la prise d'entrée **HDMI/DVI IN 1**, **HDMI IN 2** ou **HDMI IN 3** (sauf 32/37LG6***, 32/42LG8***) du téléviseur.
- 2 Sélectionnez la source d'entrée **HDMI1/DVI**, **HDMI2** ou **HDMI3** (sauf 32/37LG6***, 32/42LG8***) à l'aide de la touche **INPUT** de la télécommande.
- 3 Allumez le boîtier décodeur numérique (reportez-vous au Mode d'emploi du boîtier décodeur numérique).

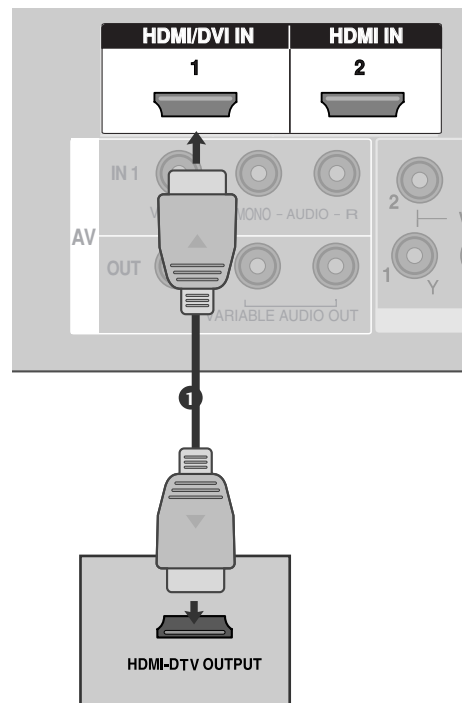

! REMARQUE

- ▶ Si le boîtier décodeur numérique est muni d'une sortie DVI et non d'une sortie HDMI, il est nécessaire d'effectuer un raccordement audio indépendant.
- ▶ Si le boîtier décodeur numérique prend en charge la fonction Auto DVI, la résolution de sortie du boîtier décodeur numérique sera automatiquement réglée sur 1280x720p.
- ▶ Si le boîtier décodeur numérique ne prend pas en charge la fonction Auto DVI, vous devez régler correctement la résolution de sortie. Pour obtenir une qualité d'image optimale, réglez la résolution de sortie du boîtier décodeur numérique sur 1280x720p. (42/47LG6***, 42/47/52LG7***, 50PG3***, 50/60PG7***, 32/42LG80F* : 1920x1080i/1080p)

Raccordement avec un câble HDMI à DVI

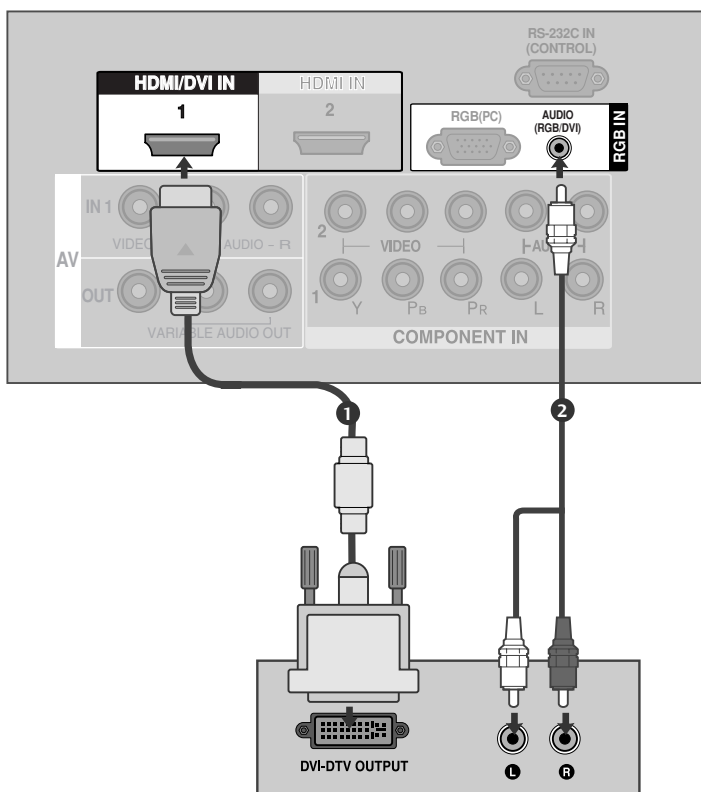

- 1 Raccordez la prise de sortie DVI du boîtier décodeur numérique à la prise d'entrée **HDMI/DVI IN 1** du téléviseur.
- 2 Raccordez les câbles audio du boîtier décodeur numérique à la prise **AUDIO (RGB/DVI)** du téléviseur.
- 3 Allumez le boîtier décodeur numérique (reportez-vous au Mode d'emploi du boîtier décodeur numérique).
- 4 Sélectionnez la source d'entrée **HDMI1/DVI** à l'aide de la touche **INPUT** de la télécommande.

! REMARQUE

- ▶ La source HDMI2, HDMI3 (sauf 32/37LG6***, 32/42LG8***) ne supporte pas la source DVI.
- ▶ Si l'ordinateur est muni d'une sortie DVI et non d'une sortie HDMI, il est nécessaire d'effectuer un raccordement audio indépendant.
- ▶ Si l'ordinateur n'est pas compatible avec Auto DVI, vous devez régler correctement la résolution de sortie.

CONFIGURATION DE L'ÉQUIPEMENT EXTERNE

BRANCHEMENT D'UN DVD

Raccordement avec un câble Composante

- 1 Raccordez les prises de sortie vidéo (Y, PB, PR) du DVD sur les prises d'entrée **COMPONENT IN VIDEO** du téléviseur.
- 2 Raccordez les sorties audio du DVD aux prises d'entrée **COMPONENT IN AUDIO** du téléviseur.
- 3 Mettez votre lecteur DVD sous tension, puis insérez un DVD.
- 4 Sélectionnez la source d'entrée **Component1** à l'aide de la touche **INPUT** de la télécommande.
Si vous êtes connectés sur la prise **COMPONENT IN 2** située sur le panneau avant, sélectionnez la source d'entrée **Component 2**.
- 5 Reportez-vous au Manuel du lecteur DVD pour suivre les instructions de fonctionnement.

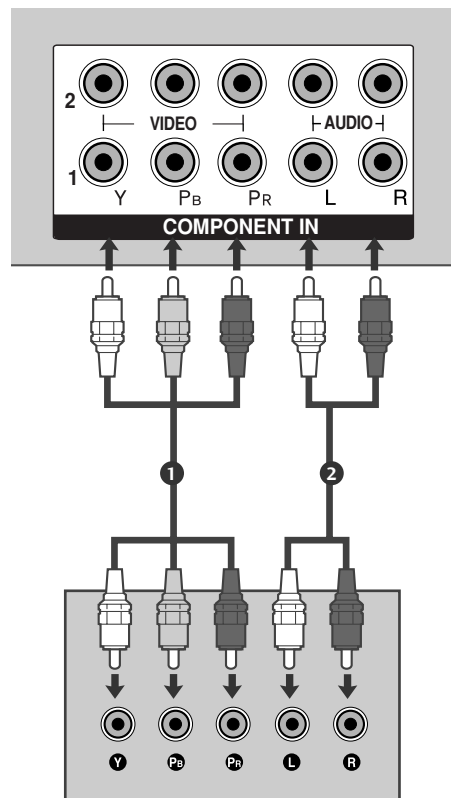

Entrées vidéo composante

Vous pouvez améliorer la qualité de l'image en branchant le lecteur DVD sur les entrées vidéo composante, comme illustré ci-dessous.

Entrées vidéo composante du téléviseur	Y	P _B	P _R
Sorties vidéo du lecteur DVD	Y	P _B	P _R
	Y	B-Y	R-Y
	Y	C _b	C _r
	Y	P _b	P _r

Raccordement avec un câble S-Video

- 1 Raccordez la prise de sortie S-VIDEO du DVD à la prise d'entrée **S-VIDEO** du téléviseur.
- 2 Raccordez les prises de sortie audio du DVD aux prises d'entrée **AUDIO** du téléviseur.
- 3 Mettez votre lecteur DVD sous tension, puis insérez un DVD.
- 4 Sélectionnez la source d'entrée **AV2** à l'aide de la touche **INPUT** de la télécommande.
- 5 Reportez-vous au mode d'emploi du lecteur DVD pour suivre les instructions de fonctionnement.

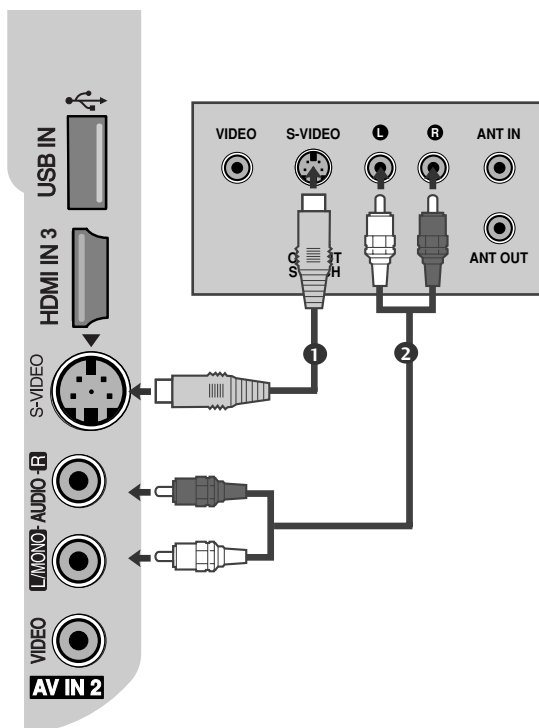

CONFIGURATION DE L'ÉQUIPEMENT EXTERNE

Raccordement avec un câble HDMI

- 1 Raccordez la prise de sortie HDMI du DVD à la prise d'entrée **HDMI/DVI IN 1**, **HDMI IN 2** ou **HDMI IN 3** (sauf 32/37LG6***, 32/42LG8***) du téléviseur.
- 2 Sélectionnez la source d'entrée **HDMI1/DVI**, **HDMI2** ou **HDMI3** (sauf 32/37LG6***, 32/42LG8***) à l'aide de la touche **INPUT** de la télécommande
- 3 Reportez-vous au mode d'emploi du lecteur DVD pour suivre les instructions de fonctionnement.

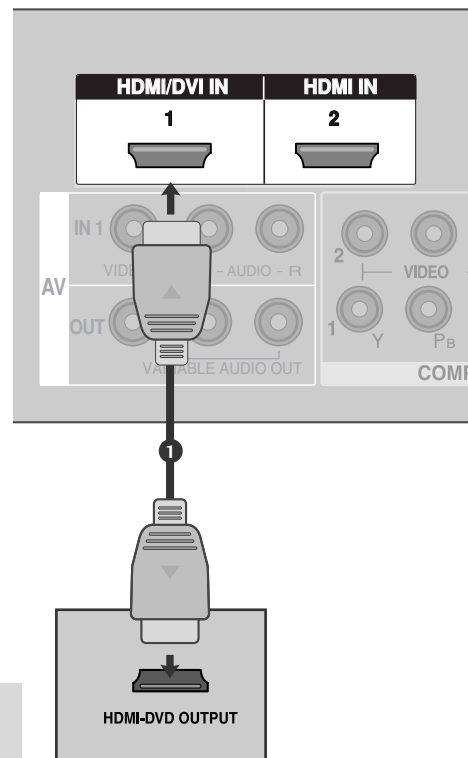

! REMARQUE

- ▶ Si vous utilisez un câble HDMI, le téléviseur peut recevoir simultanément des signaux audio et vidéo.
- ▶ Si le DVD prend en charge la fonction Auto HDMI, la résolution de sortie du DVD sera automatiquement réglée sur 1280x720p.
- ▶ Si le DVD ne prend pas en charge la fonction Auto HDMI, vous devez régler correctement la résolution de sortie.

Pour obtenir une qualité d'image optimale, réglez la résolution de sortie du DVD sur 1280x720p.

(42/47LG6***, 42/47/52LG7***, 50PG3***, 50/60PG7***, 32/42LG80F* : 1920x1080i/1080p)

BRANCHEMENT D'UN MAGNÉTOSCOPE

- Afin d'éviter de possibles interférences, veillez à laisser une distance suffisante entre le magnétoscope et le téléviseur.
- Tout particulièrement dans le cas de l'image figée d'un magnétoscope. Il se peut que l'utilisation du format 4:3 entraîne une rémanence de l'image sur l'écran.

Connexion d'un câble RF

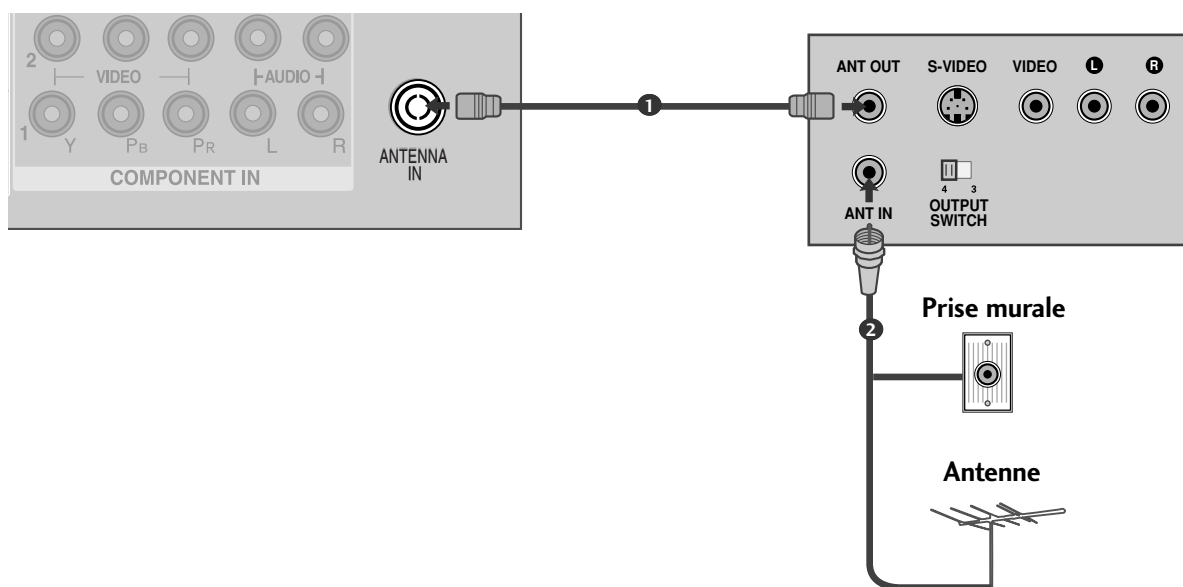

- 1 Raccordez la prise **ANT OUT** du magnétoscope à la prise **ANTENNA IN** du téléviseur.
- 2 Raccordez le câble d'antenne à la prise **ANT IN** du magnétoscope.
- 3 Appuyez sur la touche **PLAY (LECTURE)** du magnétoscope, puis trouvez le canal adéquat entre le téléviseur et le magnétoscope pour pouvoir regarder la télévision.

CONFIGURATION DE L'ÉQUIPEMENT EXTERNE

Raccordement avec un câble RCA

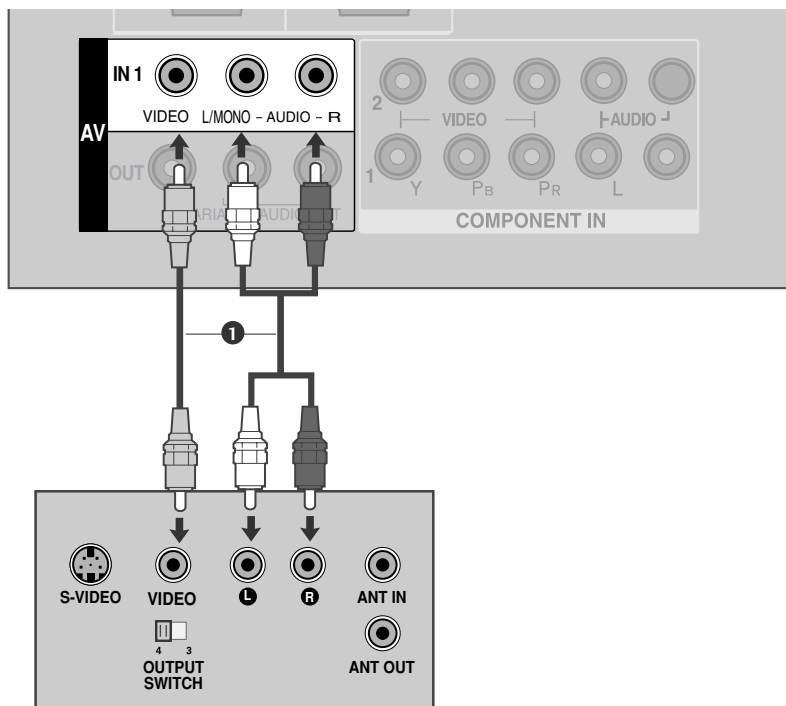

- 1 Raccordez les câbles **AUDIO/VIDEO** du magnétoscope aux prises AUDIO/VIDÉO du téléviseur. Veuillez respecter les couleurs des prises : (Vidéo =jaune, Audio gauche =blanc et Audio droit =rouge).
- 2 Insérez une cassette vidéo dans le magnétoscope, puis appuyez sur la touche **PLAY** du magnétoscope (reportez-vous au Mode d 'emploi du magnéto-scope).
- 3 Sélectionnez la source d 'entrée **AV1** à l 'aide de la touche **INPUT** de la télécommande. Si vous êtes connectés sur la prise **AV IN 2** située sur le panneau avant, sélectionnez la source d 'entrée **AV2**.

! REMARQUE

- ▶ Si vous avez un magnétoscope mono, raccordez le câble audio du magnétoscope à la prise **AUDIO L/MONO** du téléviseur.

Raccordement avec un câble S-Video

- 1 Raccordez la prise de sortie **S-VIDEO** du magnétoscope à la prise d'entrée **S-VIDEO** du téléviseur. Lorsque vous raccordez un magnétoscope S-Video à la prise S-Video, la qualité de l'image est nettement améliorée.
- 2 Raccordez le câble audio depuis le magnétoscope jusqu'aux prises **AUDIO** situées du téléviseur.
- 3 Insérez une cassette vidéo dans le magnétoscope, puis appuyez sur la touche **PLAY (LECTURE)** du magnétoscope (reportez-vous au Mode d'emploi du magnétoscope).
- 4 Sélectionnez la source d'entrée **AV2** à l'aide de la touche **INPUT** de la télécommande.

! REMARQUE

- ▶ Si les prises **S-VIDEO** et **VIDEO** ont été raccordées simultanément au magnétoscope S-VHS, seul le signal **S-VIDEO** peut être reçu.

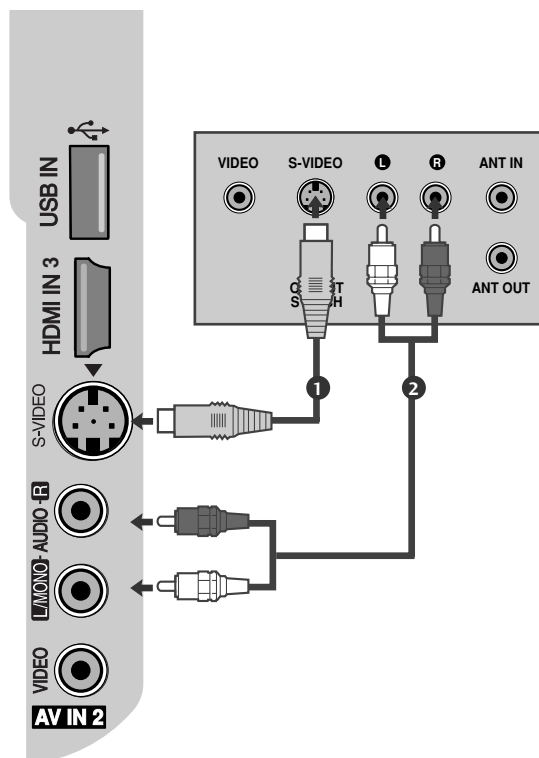

CONFIGURATION DE L'ÉQUIPEMENT EXTERNE

CONFIGURATION D'UNE AUTRE SOURCE AUDIO/VIDÉO

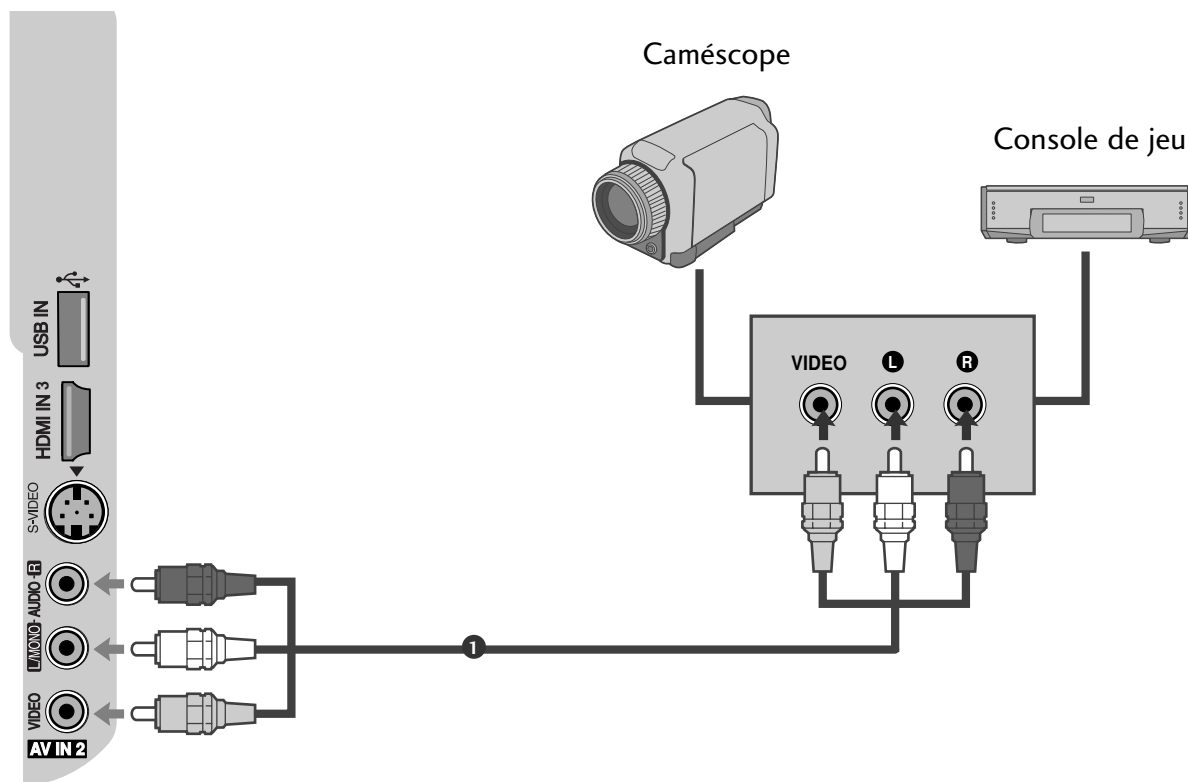

- 1** Raccordez les câbles **AUDIO/VIDÉO** du magnétoscope aux prises **AUDIO/VIDÉO** du téléviseur. Veuillez respecter les couleurs des prises : (Vidéo = jaune, Audio gauche = blanc et Audio droit = rouge).
- 2** Sélectionnez la source d'entrée **AV2** à l'aide de la touche **INPUT** de la télécommande.
Si vous êtes connectés sur la prise **AV IN 1** située sur le panneau avant, sélectionnez la source d'entrée **AV1**.
- 3** Faites fonctionner la source externe correspondante.
Reportez-vous au guide de fonctionnement de la source externe.

STÉRÉO EXTERNE

S'utilise pour raccorder un amplificateur externe ou ajouter un caisson de graves à votre système son surround.

- 1 Raccordez la prise d'entrée de l'amplificateur stéréo aux prises de sortie **AUDIO VARIABLE OUT** du téléviseur.
- 2 Configurez vos haut-parleurs à l'aide de votre amplificateur stéréo analogique en suivant les instructions fournies avec l'amplificateur.

! REMARQUE

- ▶ Lorsque vous raccordez des équipements audio externes, tels qu'amplificateurs ou haut-parleurs, veillez à désactiver les haut-parleurs du téléviseur. (► p.86)
- ▶ Sélectionnez Sortie Variable dans le menu Audio pour connecter les prises de **AUDIO VARIABLE OUT**. (► p.86)

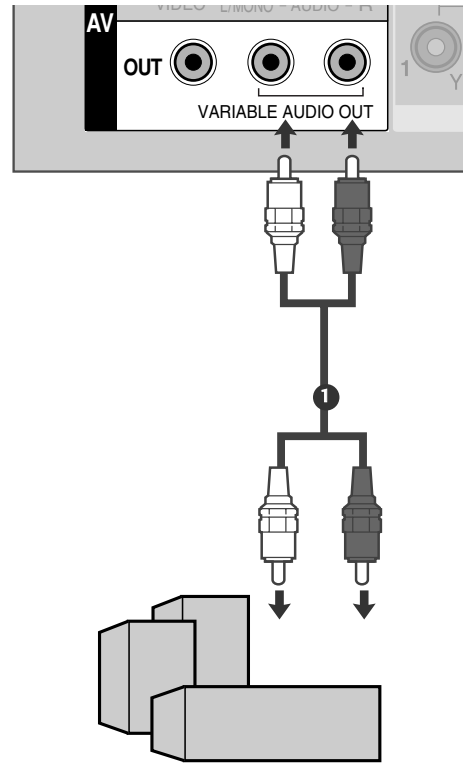

CONFIGURATION DE L'ÉQUIPEMENT EXTERNE

CONFIGURATION SORTIE AV (OUTPUT AV)

La TV a une sortie de signal spécial qui permet de faire un duplex avec une deuxième TV ou moniteur.

- 1 Connecter la deuxième TV ou moniteur à la prise de SORTIE AV du TV (AV OUT).
- 2 Pour de plus amples informations concernant le réglage de l'entrée du dispositif, se référer au Manuel d'utilisation de la deuxième TV ou moniteur.

! REMARQUE

- ▶ Les entrées composant, RGB, HDMI ne peuvent pas être utilisées pour une sortie AV.
- ▶ Il est recommandé d'utiliser la prise SORTIE AV (AV OUT) pour l'enregistrement VCR.

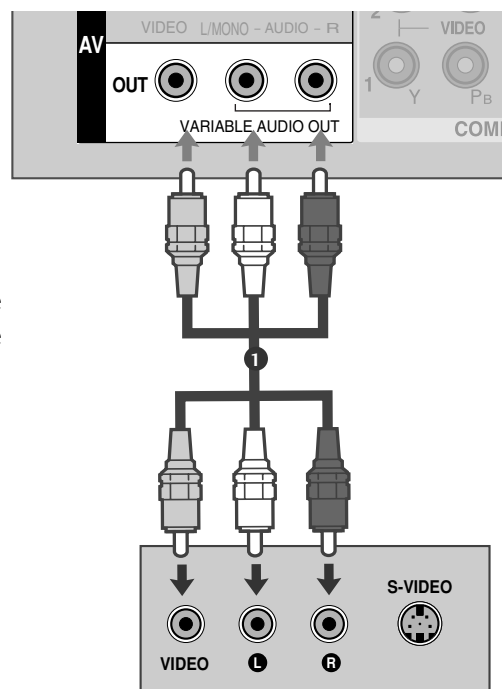

BRANCHEMENT D'UN PC

Ce téléviseur comprend la fonction Plug and Play, ce qui signifie que l'ordinateur s'adapte automatiquement aux paramètres du téléviseur.

Raccordement avec un câble D-sub à 15 broches

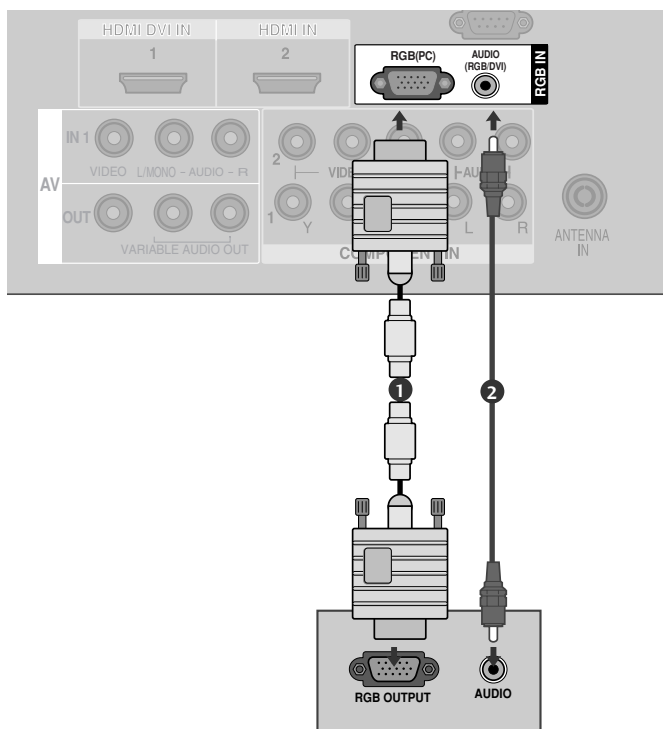

- 1 Raccordez la prise de sortie RGB du boîtier décodeur numérique à la prise d'entrée **RGB (PC)** du téléviseur.
.....
- 2 Raccordez les prises de sortie audio du boîtier décodeur numérique à la prise **AUDIO (RGB/DVI)** du téléviseur.
.....
- 3 Allumez l'ordinateur et le téléviseur.
.....
- 4 Sélectionnez la source d'entrée **RGB PC** à l'aide de la touche **INPUT** de la télécommande.
.....

CONFIGURATION DE L'ÉQUIPEMENT EXTERNE

! REMARQUE

- ▶ Pour bénéficier d'un son et d'une image exceptionnels, raccordez l'ordinateur au téléviseur.
- ▶ Évitez l'affichage prolongé d'une image figée à l'écran. L'image figée pourrait s'incruster sur l'écran. Utilisez un économiseur d'écran.
- ▶ Raccordez l'ordinateur au port RGB (PC) du téléviseur ; changez la résolution de sortie de l'ordinateur.
- ▶ Il est possible que du bruit apparaisse selon la résolution, le contraste ou la luminosité en mode PC. Changez alors la résolution du mode PC, modifiez la fréquence de rafraîchissement ou réglez la luminosité et le contraste dans le menu, jusqu'à ce que l'image soit nette. Si la fréquence de rafraîchissement de la carte graphique de l'ordinateur ne peut pas être modifiée, changez la carte graphique de l'ordinateur ou demandez conseil au fabricant de la carte graphique.
- ▶ La synchronisation des fréquences horizontale et verticale est de type séparé.
- ▶ Si la résolution du PC est supérieure à SXGA, aucune image ne s'affichera sur le téléviseur (modèles haute définition uniquement).
- ▶ Raccordez le câble audio de l'ordinateur à l'entrée audio du téléviseur (les câbles audio ne sont pas fournis avec le téléviseur).
- ▶ Si vous utilisez un câble RGB-PC trop long, du bruit peut se produire sur l'écran. Nous vous recommandons d'utiliser un câble inférieur à 5 mètres. Cela vous garantit une qualité d'image optimale.

Résolution d'affichage prise en charge

MODÈLES DE TV Plasma

mode RGB-PC

Résolution	Fréquence horizontale(KHz)	Fréquence verticale(Hz)
640x350	31,468	70,09
720x400	31,469	70,09
640x480	31,469	59,94
800x600	37,879	60,317
1024x768	48,363	60,004
1280x768	47,776	59,87
1360x768	47,720	59,799
1366x768	47,7	60
1280x1024	63,668	59,895
1920x1080	66,587	59,934

50/60PG7***, 50PG3*** seulement

50/60PG6*** seulement

mode HDMI-DTV

Résolution	Fréquence horizontale(KHz)	Fréquence verticale(Hz)
720x480	31,47 31,50	59,94 60,00
720x576	31,25	50,00
1280x720	44,96 45,00 37,50	59,94 60,00 50,00
1920x1080i	33,72 33,75 28,125	59,94 60,00 50,00
1920x1080p	67,432 67,5 56,250 27 33,75	59,94 60 50 24 30

MODÈLES DE TV LCD

mode RGB-PC

Résolution	Fréquence horizontale(KHz)	Fréquence verticale(Hz)
640x350	31,468	70,09
720x400	31,469	70,09
640x480	31,469	59,94
800x600	37,879	60,317
1024x768	48,363	60,004
1280x768	47,776	59,87
1360x768	47,720	59,799
1366x768	47,7	60
1280x1024	63,668	59,895
1920x1080	66,587	59,934

42/47LG6***, 42/47/52LG7***,
32/42LG80F* seulement

mode HDMI-DTV

Résolution	Fréquence horizontale(KHz)	Fréquence verticale(Hz)
720x480	31,47 31,50	59,94 60,00
720x576	31,25	50,00
1280x720	44,96 45,00 37,50	59,94 60,00 50,00
1920x1080i	33,72 33,75 28,125	59,94 60,00 50,00
1920x1080p	67,432 67,5 56,250 27 33,75	59,94 60 50 24 30

CONFIGURATION DE L'ÉQUIPEMENT EXTERNE

Configuration de l'écran pour le mode PC

Config. Auto(mode RGB [PC] uniquement)

Ajuste de façon automatique la position de l'image et minimise le tremblement de l'image. Si l'image n'est toujours pas nette après avoir effectué les réglages, bien que votre téléviseur fonctionne correctement, vous devez effectuer d'autres réglages.

Config. auto

Cette fonction sert au réglage automatique de la position, de l'horloge et de la phase de l'écran. L'image affichée disparaîtra pendant quelques secondes pendant l'exécution de la configuration automatique.



1 Appuyez sur la touche **MENU**, puis sur les touches \wedge/\vee pour sélectionner le menu **Image**.

2 Appuyez sur la touche \triangleright , puis utilisez les touches \wedge/\vee pour sélectionner **Ecran**.

3 Appuyez sur la touche \triangleright , puis utilisez les touches \wedge/\vee pour sélectionner **Config. auto**.

4 Appuyez sur la touche \triangleright pour démarrer la configuration automatique.

- Une fois terminée, **OK** s'affiche à l'écran.
- Si la position de l'image n'est toujours pas correcte, relancez la configuration automatique.

- Si l'image nécessite un réglage supplémentaire après la configuration automatique en mode RGB (PC), vous pouvez passer en configuration manuelle.

5 Appuyez sur le bouton **MENU** pour revenir à l'affichage normal de la télévision.

Appuyez sur le bouton **RETURN** (Retour) pour revenir à l'écran du menu précédent.

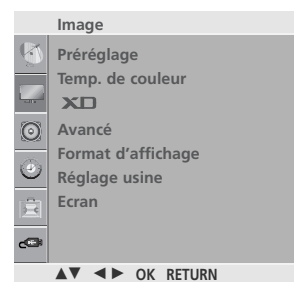

1

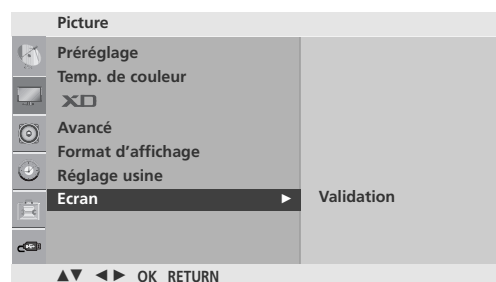

2

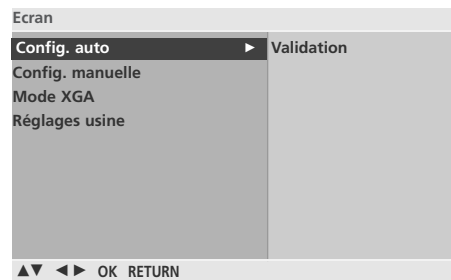

3 4

Configuration manuelle (mode RVB [PC] uniquement) - Réglage de la phase de l'écran, de l'horloge et de la position

Si l'image n'est toujours pas nette après l'ajustement automatique et spécialement si les caractères continuent à trembler, réglez la phase de l'image manuellement.

Les fonctions Phase et Horl. ne sont pas disponibles sous les modes COMPONENT (480i/480p/576i/576p/720p/1080i/1080p), HDMI (480p/576p/720p/1080i/1080p).

Horl. Cette fonction permet de minimiser les barres verticales ou les striures qui apparaissent sur le fond de l'écran. La taille horizontale de l'écran changera également.

Phase Cette fonction vous permet de supprimer le bruit horizontal et d'affiner la dureté de l'image.

- 1 Appuyez sur la touche **MENU**, puis sur les touches \wedge / \vee pour sélectionner le menu **Image**.
- 2 Appuyez sur la touche $\>$, puis utilisez les touches \wedge / \vee pour sélectionner **Ecran**.
- 3 Appuyez sur la touche $\>$, puis utilisez les touches \wedge / \vee pour sélectionner **Config. manuelle**.
- 4 Appuyez sur la touche $\>$, puis utilisez les touches \wedge / \vee pour sélectionner **Phase**, **Horl.**, **Position H** ou **Position V**.
- 5 Réglez le niveau avec la touche \lt / \gt .
- 6 Appuyez sur le bouton **MENU** pour revenir à l'affichage normal de la télévision.
Appuyez sur le bouton **RETURN** (Retour) pour revenir à l'écran du menu précédent.

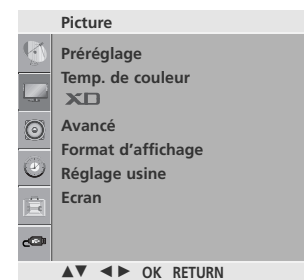
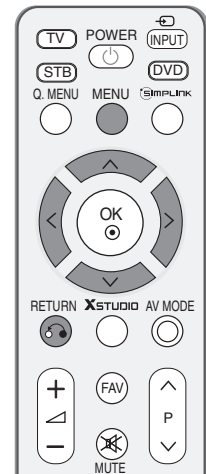

1

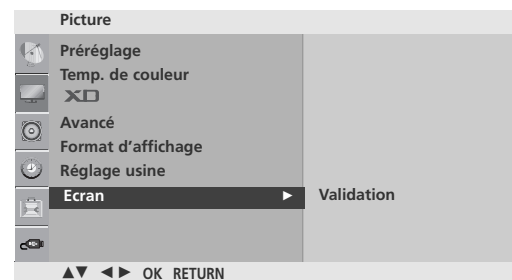

2



3 4 5

CONFIGURATION DE L'ÉQUIPEMENT EXTERNE

Sélection du mode XGA Plein(sauf 42PG6***)

Pour visualiser une image normale, faites correspondre la résolution du mode RGB et la sélection du mode XGA.

Cette fonction est disponible dans les modes suivants : mode RGB[PC].

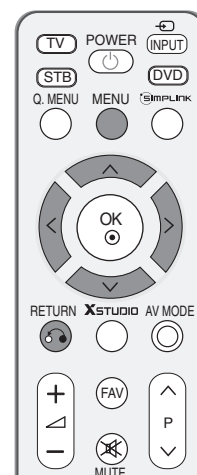

1 Appuyez sur la touche **MENU**, puis sur les touches \wedge / \vee pour sélectionner le menu **Image**.

2 Appuyez sur la touche \triangleright , puis utilisez les touches \wedge / \vee pour sélectionner **Ecran**.

3 Appuyez sur la touche \triangleright , puis utilisez les touches \wedge / \vee pour sélectionner le **Mode XGA**.

4 Appuyez sur la touche \triangleright , puis utilisez les touches \wedge / \vee pour sélectionner la résolution XGA de votre choix.

5 Appuyez sur le bouton **MENU** pour revenir à l'affichage normal de la télévision.
Appuyez sur le bouton **RETURN** (Retour) pour revenir à l'écran du menu précédent.

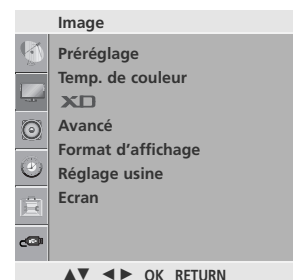

1

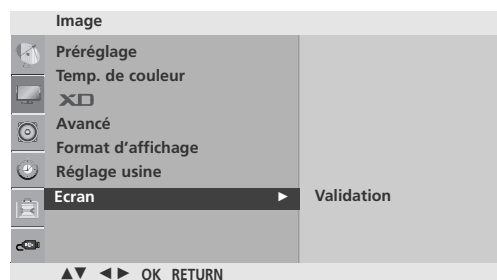

2

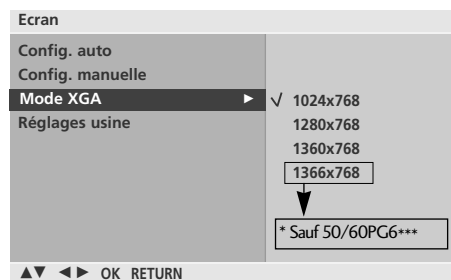

3 4

Réinitialisation (Retour aux réglages d'usine)

Cette fonction est disponible dans tous les modes pour initialiser la valeur ajustée.

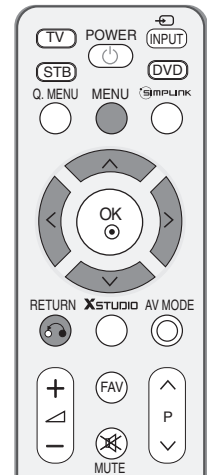

1 Appuyez sur la touche **MENU**, puis sur les touches \wedge / \vee pour sélectionner le menu **Image**.

2 Appuyez sur la touche \triangleright , puis utilisez les touches \wedge / \vee pour sélectionner **Ecran**.

3 Appuyez sur la touche \triangleright , puis utilisez les touches \wedge / \vee pour sélectionner **Réglages usine**.

4 Appuyez sur le bouton \triangleright .

5 Appuyez sur le bouton **MENU** pour revenir à l'affichage normal de la télévision.
Appuyez sur le bouton **RETURN** (Retour) pour revenir à l'écran du menu précédent.

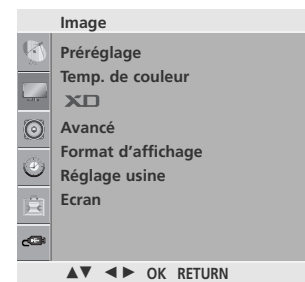

1

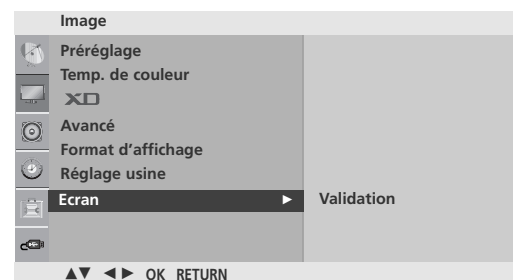

2

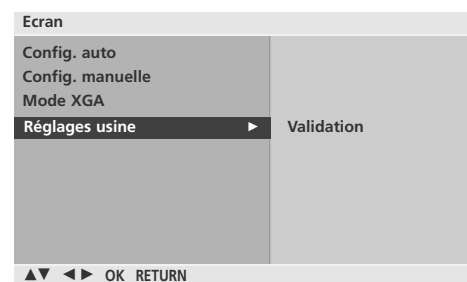

3 4

UTILISATION DU TÉLÉVISEUR / COMMANDE DES PROGRAMMES

FONCTIONS DES TOUCHES DE LA TÉLÉCOMMANDE

Lorsque vous utilisez la télécommande, dirigez-la vers le capteur de la télécommande du téléviseur.



1 **MODE** Permet de sélectionner les modes de fonctionnement à distance.

POWER Permet de mettre l'appareil sous tension lorsqu'il est en mode veille et de le mettre hors tension pour passer en mode veille.

INPUT Le mode d'entrée externe pivote en une séquence régulière. Permet de mettre l'appareil sous tension lorsqu'il est en mode veille.

Q. MENU Sélectionnez la source souhaitée dans le menu rapide.

MENU Permet de sélectionner un menu. Efface tous les affichages à l'écran et retourne au mode de visionnage du téléviseur à partir de n'importe quel menu.

SIMPLINK affiche une liste des périphériques audio/vidéo connectés au téléviseur. Lorsque vous appuyez sur cette touche, le menu Simplink s'affiche à l'écran

RETURN Permet à l'utilisateur de revenir en arrière dans une application interactive ou autre fonction d'interaction.

XSTUDIO Entrez dans le mode **XSTUDIO**.

AV MODE Permet de sélectionner et définir des images et des sons lorsque vous raccordez des appareils AV.

TOUCHES COLORÉES Ces touches sont utilisées pour le télétexte (uniquement pour les modèles **TÉLÉTEXT**) ou pour l'**Édition des programmes**.

Touches du TÉLÉTEXTE Ces touches sont utilisées pour le télétexte. Pour de plus amples détails, veuillez vous reporter à la section 'Télétexte'.

PIP Pour changer de l'image secondaire PIP, DW.



TOUCHES CENTRALES (haut/bas/gauche/droite) Ces touches vous permettent de naviguer à travers les menus à l'écran et de régler les paramètres système à votre convenance.

OK Valide votre sélection ou affiche le mode en cours.

VOLUME +/- Permet de régler le volume.

FAV Permet d'afficher vos chaînes préférées.

MUTE Permet de couper ou de remettre le son.

Programme ^ v Permet de sélectionner un programme.

Touches numériques : de 0 à 9 Permettent de sélectionner un programme.
Permettent de sélectionner des éléments numérotés dans un menu.

LIST Affiche la liste des programmes.

Q.VIEW Permet de revenir au programme visionné précédemment.

TOUCHES VCR/DVD Commande des enregistreurs VHS ou des lecteurs DVD.
Commandent les périphériques AV connectés en appuyant sur les touches ^ / v / < / > , OK et les touches ►, ■, ||, ◀◀ et ▶▶.

(La touche ● ne permet pas d'effectuer ces opérations)

Insertion des piles

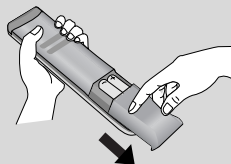

- Ouvrez le capot du compartiment à piles à l'arrière de la télécommande.
- Utilisez deux piles alcalines de 1,5V de type AAA. Ne mélangez pas une pile neuve avec une pile usagée.
- Refermez le couvercle.

UTILISATION DU TÉLÉVISEUR / COMMANDE DES PROGRAMMES

MISE SOUS TENSION DU TÉLÉVISEUR

Pour pouvoir utiliser toutes les fonctions du téléviseur, vous devez mettre celui-ci sous tension.

- 1 Vous devez tout d'abord raccorder correctement le cordon d'alimentation. Le téléviseur se met alors en mode de veille.
 - Pour allumer le téléviseur lorsque celui-ci est en mode de veille, appuyez sur la touche $\phi/|$, **INPUT**, **P ▲ / ▼** (ou **P ^ / v**) du téléviseur, ou appuyez sur **POWER**, **TV**, **INPUT**, **P ^ / v** ou sur les touches ou sur les touches **numériques (0~9)** de la télécommande.

Guide d'installation

Si l'affichage à l'écran apparaît, une fois la télévision allumée, vous pouvez régler la **Langue(Language)**, **Lieu**, **Recherche auto**.

Remarque:

- a. L'OSD disparaît automatiquement au bout de 40 secondes si vous n'appuyez sur aucune touche.
- b. Le mode « Magasin » est conçu pour s'adapter aux environnements des agences et des magasins.
- c. Le mode « Domicile » est particulièrement adapté pour l'environnement de la maison. Il est défini comme le mode de base de ce téléviseur.
- d. Le mode "en magasin" est conçu pour être adapté aux environnements de magasins. Le mode « Magasin » est initialisé à la qualité vidéo définie par cette société après un temps spécifique, lorsque l'utilisateur modifie les données qualité vidéo de façon aléatoire.
- e. Lorsque vous changez de mode (Domicile, Magasin), le mode peut être changé en réinitialisant les paramètres d'usine (réglage initial) par le menu Option.

SÉLECTION DES PROGRAMMES

- 1 Appuyez sur la touche **P ^ / v** ou sur les touches NUMÉRIQUES pour sélectionner un numéro de programme.

RÉGLAGE DU VOLUME

- 1 Appuyez sur la touche \triangle +/- pour régler le volume.
- 2 Si vous souhaitez couper le son, appuyez sur la touche **MUTE**.
- 3 Vous pouvez annuler cette fonction en appuyant sur les touches **MUTE** ou \triangle +/-.

MENU RAPIDE

Il est possible que l'affichage à l'écran de votre téléviseur soit différent de celui indiqué dans les schémas de ce manuel.

Le menu rapide (Q.Menu) est un menu comprenant des fonctions que les utilisateurs peuvent être amenés à utiliser fréquemment.

- **Format d'affichage** : permet de sélectionner le format d'image de votre choix.
Pour définir les paramètres du zoom, sélectionnez 14:9, zoom 1 et zoom 2 dans le menu de format de l'image. Une fois les paramètres du zoom enregistrés, l'affichage revient au Menu Rapide.
- **Economie d'énergie** (Télévision plasma uniquement) : permet de régler la luminosité de l'écran afin de réduire la consommation électrique de la télévision.
- **Rétro-éclairage** (Télévision LCD uniquement) : permet de régler la luminosité de l'écran. En changeant la source du mode, vous revenez aux paramètres de luminosité par défaut.
- **Préréglages d'image** : permet de sélectionner le mode Image de votre choix.
- **Préréglages du son** : permet de définir automatiquement la combinaison sonore qui semble être la meilleure pour les images en cours de visualisation. Permet de sélectionner le mode Son de votre choix.
- **Multi-audio** : permet de sélectionner la sortie audio.
- **Edition des chaînes** : gère les programmes enregistrés pour les supprimer, les copier, les déplacer.
- **Minuterie d'arrêt** : paramètre la minuterie de la mise en veille.

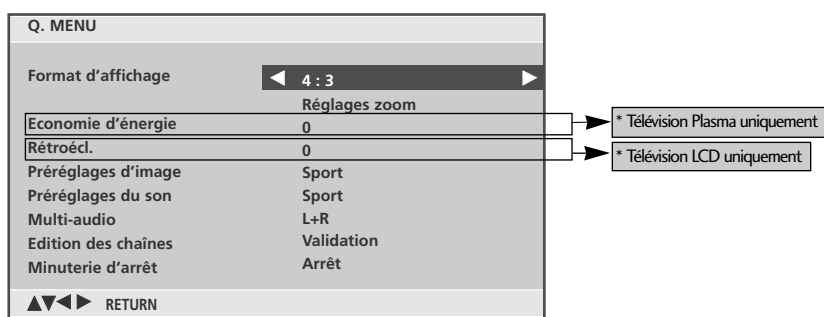
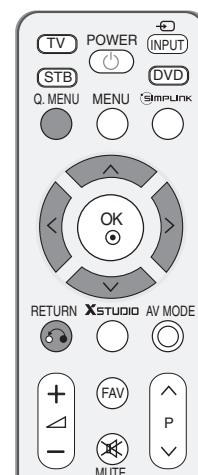

- 1 Appuyez sur la touche **Q.MENU** puis sur \wedge / \vee pour afficher chaque menu.
- 2 Appuyez sur les touches $< / >$ pour sélectionner la source souhaitée.
- 3 Appuyez sur le bouton **MENU** pour revenir à l'affichage normal de la télévision.

UTILISATION DU TÉLÉVISEUR / COMMANDE DES PROGRAMMES

SÉLECTION ET RÉGLAGE DES MENUS À L'ÉCRAN

Il est possible que l'affichage à l'écran de votre téléviseur soit différent de celui indiqué dans les schémas de ce manuel.

- 1 Appuyez plusieurs fois sur la touche **MENU** et la touche \wedge / \vee , pour obtenir l'affichage de chaque menu.
- 2 Appuyer sur le bouton \triangleright et sur le bouton \wedge / \vee pour sélectionner une option de menu.
- 3 Changer le paramétrage d'une option dans le sous-menu ou le menu déroulant avec le bouton $\triangleleft / \triangleright$. Vous pouvez vous déplacer vers le menu supérieur en appuyant sur la touche **OK**.

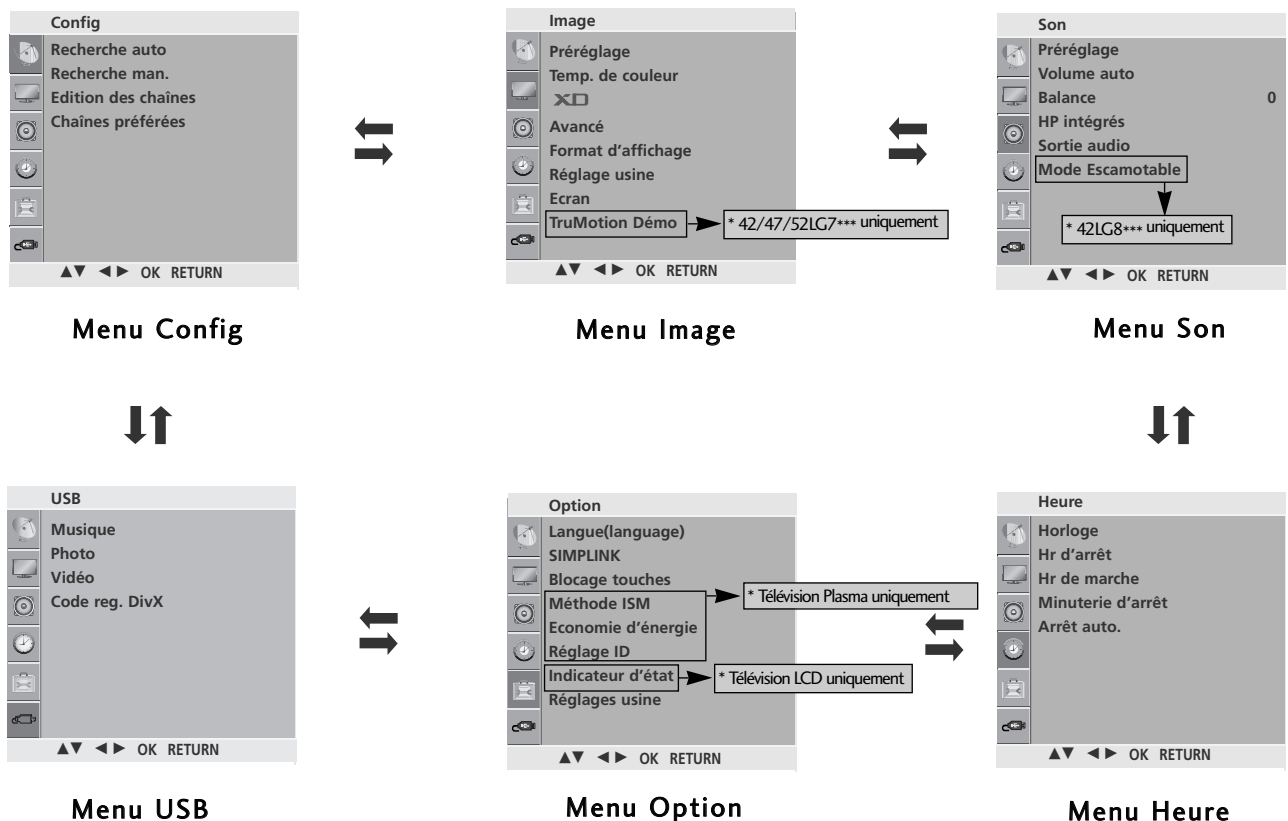

! REMARQUE

- a. La fonction OSD (Menu à l'écran) vous permet de régler le menu de l'écran à votre convenance car cette fonction est pourvue d'une présentation graphique.
- b. Il est possible que l'OSD (Menu à l'écran) de ce Mode d'emploi soit différent de celui de votre téléviseur ; il est effectivement donné à titre d'exemple pour faciliter la configuration du téléviseur.
- c. En mode Télétexte ou USB, les menus ne sont pas disponibles.

MÉMORISATION DES CHÂÎNES

Votre téléviseur peut mémoriser jusqu'à 100 chaînes, sous forme de numéros (de 0 à 99). Une fois les chaînes programmées, vous pouvez les visionner l'une après l'autre en utilisant la touche P \wedge / \vee ou les touches NUMEROTEES.

Vous avez la possibilité d'effectuer la programmation en mode automatique ou en mode manuel.

Cette méthode permet de mémoriser tous les programmes qui peuvent être reçus. Nous vous recommandons d'utiliser la programmation automatique lors de l'installation du téléviseur.

- 1 Appuyez plusieurs fois sur la touche **MENU** et la touche \wedge / \vee pour sélectionner le menu **Config**.
- 2 Appuyer sur la touche \triangleright et la touche \wedge / \vee pour sélectionner la **Recherche auto**.
- 3 Appuyez sur la touche \triangleright , puis utilisez les touches \wedge / \vee pour sélectionner **Système**.
- 4 Appuyez sur les touches \wedge / \vee pour sélectionner un menu du système TV;

BG : PAL B/G, SECAM B/G (Europe/Europe de l'Est/Asie/
Nouvelle-Zélande/Moyen-Orient/Afrique/Australie)

I : PAL I/II (Royaume-Uni/Irlande/Hong Kong/Afrique du Sud)

DK : PAL D/K, SECAM D/K (Europe de l'Est/Chine/Afrique/CEI)

L : SECAM L/L' (France)

M : (LES Etats-Unis / La Corée / Philippines)

- 5 Sélectionnez **Mémoire** avec la touche \wedge / \vee .
- 6 Appuyez sur les touches \triangleleft / \triangleright ou sur les touches NUMÉRIQUES pour sélectionner le numéro de chaîne de départ. Si vous utilisez les touches NUMÉRIQUES, tout numéro inférieur à 10 doit être précédé du chiffre "0"; par ex. : "05" pour 5.
- 7 Sélectionnez **Recherche** avec la touche \wedge / \vee .
- 8 Appuyez sur la touche \triangleright pour commencer la syntonisation automatique.
Toutes les chaînes qui peuvent être reçues sont mises en mémoire.

Pour arrêter la syntonisation automatique, appuyez sur la touche **RETURN**.

En fin de programmation automatique, le mode Edition programmes apparaît à l'écran. Pour éditer le programme mémorisé, reportez-vous à la section 'Edition des programmes'.

- 9 Appuyez sur le bouton **MENU** pour revenir à l'affichage normal de la télévision.
Appuyez sur le bouton **RETURN** (Retour) pour revenir à l'écran du menu précédent.

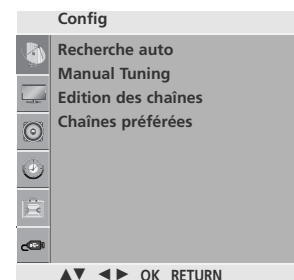
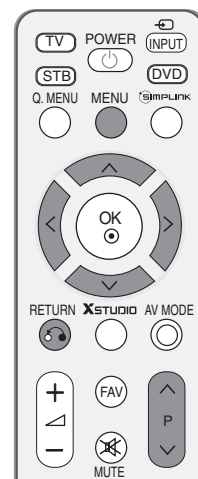

1

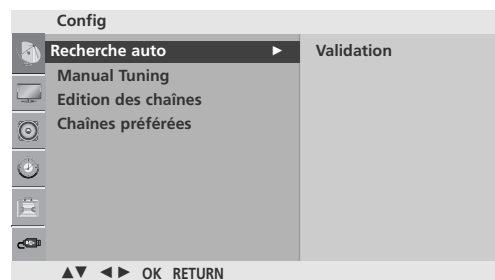

2

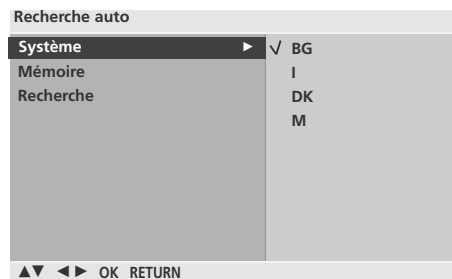

3 4 5 6 7

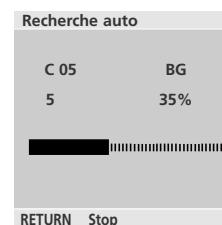

8

UTILISATION DU TÉLÉVISEUR / COMMANDE DES PROGRAMMES

PROGRAMMATION MANUELLE

Ce mode de programmation permet de rechercher manuellement les canaux et de leur affecter les numéros de votre choix.

- 1 Appuyez plusieurs fois sur la touche **MENU** et la touche \wedge / \vee pour sélectionner le menu **Config**.
- 2 Appuyez sur la touche \triangleright et la touche \wedge / \vee pour sélectionner la **Recherche man.**
- 3 Appuyez sur la touche \triangleright et la touche \wedge / \vee pour sélectionner la **Mémoire**.
- 4 Appuyez sur les touches \langle / \rangle ou sur les touches NUMÉRIQUES pour sélectionner le numéro de chaîne de votre choix (de 0 à 99).
Si vous utilisez les touches NUMÉRIQUES, tout numéro inférieur à 10 doit être précédé du chiffre '0' ; par ex. : '05' pour 5.
- 5 Sélectionnez **Système** avec la touche \wedge / \vee .
- 6 Appuyez sur les touches \wedge / \vee pour sélectionner un menu du système TV ;
BG : PAL B/G, SECAM B/G (Europe/Europe de l'Est/Asie/Nouvelle-Zélande/Moyen-Orient/Afrique/Australie)
I : PAL I/II (Royaume-Uni/Irlande/Hong Kong/Afrique du Sud)
DK : PAL D/K, SECAM D/K (Europe de l'Est/Chine/Afrique/CEI)
L : SECAM L/L' (France)
M : (LES Etats-Unis / La Corée / Philippines)
- 7 Sélectionnez **Tuner** avec la touche \wedge / \vee .
- 8 Appuyez sur la touche \triangleright et la touche \wedge / \vee pour sélectionner la **V/UHF** ou **Câble**.
- 9 Appuyez sur la touche \wedge / \vee pour sélectionner **Canal**.
- 10 Vous pouvez également sélectionner la chaîne de votre choix à l'aide des touches \langle / \rangle ou des touches NUMÉRIQUES. Si c'est possible, sélectionnez le numéro de chaîne directement avec les touches numériques. Tout nombre inférieur à 10 doit être précédé du chiffre '0' ; par ex. : '05' pour 5.
- 11 Appuyez sur la touche \wedge / \vee pour sélectionner **Recherche**.
- 12 Appuyez sur le bouton \langle / \rangle pour commencer la recherche. La recherche s'arrête lorsqu'une chaîne est trouvée.
- 13 Appuyez sur la touche **OK** pour le mémoriser.
- 14 Pour programmer une autre station, répétez étapes 3 à 13.
- 15 Appuyez sur le bouton **MENU** pour revenir à l'affichage normal de la télévision.
Appuyez sur le bouton **RETURN** (Retour) pour revenir à l'écran du menu précédent.

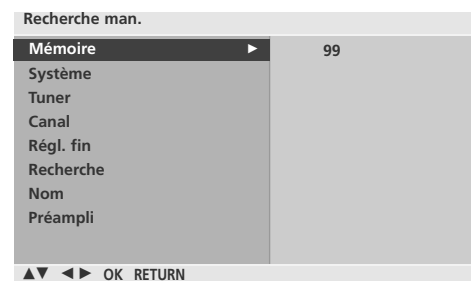
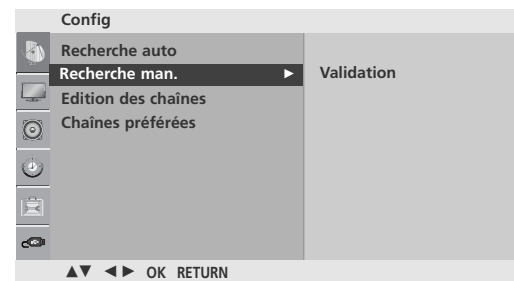
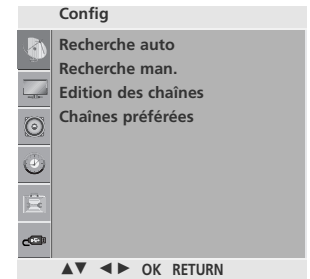

RÉGLAGE DE PRÉCISION

En règle générale, le Réglage de précision ne s'avère nécessaire que lorsque la qualité de réception est médiocre.

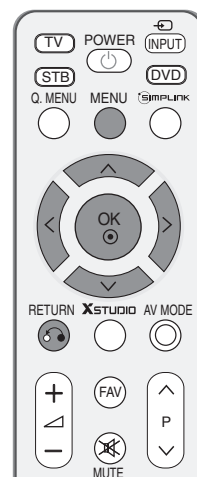

- 1 Appuyez plusieurs fois sur la touche **MENU** et la touche \wedge / \vee pour sélectionner le menu **Config**.
- 2 Appuyer sur la touche \triangleright et la touche \wedge / \vee pour sélectionner la **Recherche man..**
- 3 Appuyer sur la touche \triangleright et la touche \wedge / \vee pour sélectionner la **Régl. fin.**
- 4 Appuyer sur la touche \triangleright et la touche $\triangleleft / \triangleright$ pour procéder à un Réglage de précision de l'image et du son.
- 5 Appuyez sur la touche **OK** pour le mémoriser.
- 6 Appuyez sur le bouton **MENU** pour revenir à l'affichage normal de la télévision.
Appuyez sur le bouton **RETURN** (Retour) pour revenir à l'écran du menu précédent.

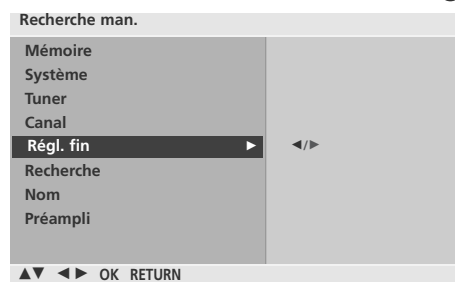
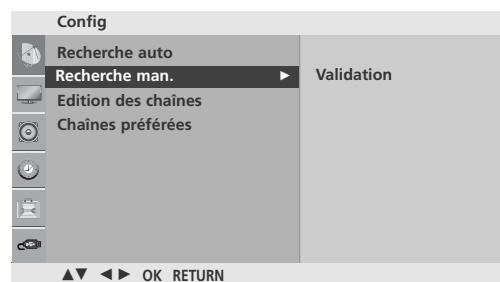
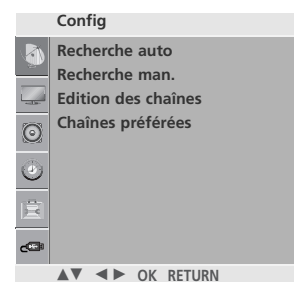

3 4 5

UTILISATION DU TÉLÉVISEUR / COMMANDE DES PROGRAMMES

AFFECTATION D'UN NOM À UNE CHAÎNE

Vous pouvez aussi affecter à chaque numéro un nom de cinq lettres.



- 1 Appuyez plusieurs fois sur la touche **MENU** et la touche \wedge / \vee pour sélectionner le menu **Config**.
- 2 Appuyer sur la touche \triangleright et la touche \wedge / \vee pour sélectionner la **Recherche man.**
- 3 Appuyer sur la touche \triangleright et la touche \wedge / \vee pour sélectionner **Nom**.
- 4 Appuyer sur la touche \triangleright et la touche \wedge / \vee . Vous pouvez utiliser un espace, le signe +, -, un chiffre de **0** à **9** ou une lettre de l'alphabet, de **A** à **Z**.
- 5 Appuyez sur les touches $\triangleleft / \triangleright$ pour sélectionner la position, puis choisissez le deuxième caractère et ainsi de suite.
- 6 Appuyez sur la touche **OK** pour le mémoriser.
- 7 Appuyez sur le bouton **MENU** pour revenir à l'affichage normal de la télévision.
Appuyez sur le bouton **RETURN** (Retour) pour revenir à l'écran du menu précédent.

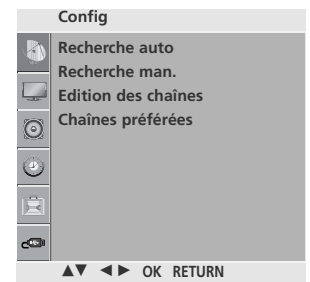

1

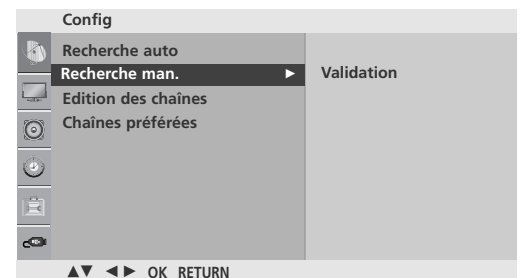

2

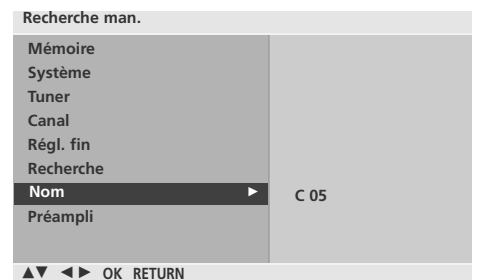

3 4 5 6

PRÉAMPLI

Sur quelques modèles, l'amplificateur est une fonction optionnelle. Seulement un réglage avec amplificateur peut accomplir cette fonction.

Si la réception est de mauvaise qualité, activez le suramplificateur (Préampli).

Lorsque le signal est fort, sélectionnez « Arrêt».

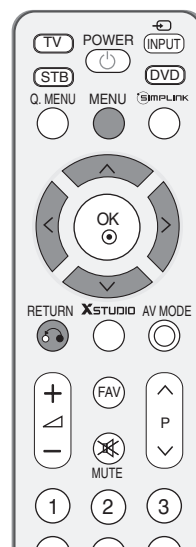

1 Appuyez plusieurs fois sur la touche **MENU** et la touche \wedge / \vee pour sélectionner le menu **Config**.

2 Appuyer sur la touche \triangleright et la touche \wedge / \vee pour sélectionner la **Recherche man..**

3 Appuyer sur la touche \triangleright et la touche \wedge / \vee pour sélectionner la **Préampli**.

4 Appuyer sur le bouton \triangleright et sur le bouton \triangleleft / \triangleright pour sélectionner **Marche** ou **Arrêt**.

5 Appuyez sur le bouton **MENU** pour revenir à l'affichage normal de la télévision.
Appuyez sur le bouton **RETURN** (Retour) pour revenir à l'écran du menu précédent.

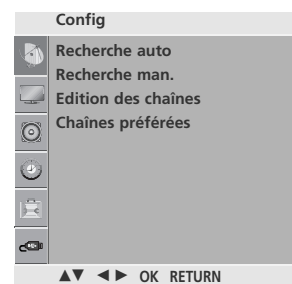

1

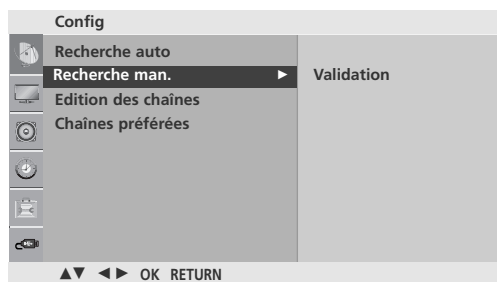

2

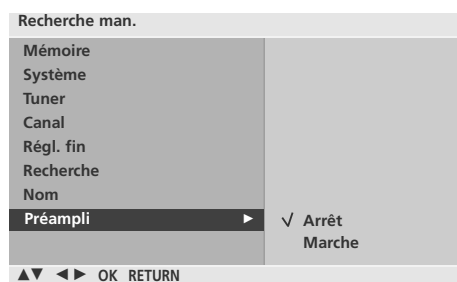

3 4

EDITION DES PROGRAMMES

Cette fonction vous permet de supprimer ou de sauter les programmes mémorisés. Vous pouvez également déplacer des chaînes vers d'autres numéros de programmes ou effectuer une copie vers les numéros de programmes suivants.

- 1 Appuyez plusieurs fois sur la touche **MENU** et la touche \wedge / \vee pour sélectionner le menu **Config**.
- 2 Appuyez sur la touche \triangleright et la touche \wedge / \vee pour sélectionner la **Edition programmes**.
- 3 Appuyez sur la touche \triangleright pour afficher le menu correspondant au mode Edition des chaînes.

■ Supprimer un programme

1. Sélectionnez le programme que vous voulez supprimer à l'aide de la touche $\wedge / \vee / \langle / \rangle$.
2. Appuyez sur la touche ROUGE deux fois. Le programme sélectionné est supprimé et tous les programmes suivants sont avancés d'un rang dans la programmation.

■ Copier un programme

1. Sélectionnez le programme que vous voulez copier à l'aide de la touche $\wedge / \vee / \langle / \rangle$.
2. Appuyez sur la touche VERTE. Tous les programmes suivants sont avancés d'un rang dans la programmation, vers le numéro suivant dans la table.

■ Déplacer un programme

1. Sélectionnez le programme que vous voulez déplacer à l'aide de la touche $\wedge / \vee / \langle / \rangle$.
2. Appuyez sur la touche JAUNE.
3. Déplacez le programme vers le numéro de programme souhaité, à l'aide de la touche $\wedge / \vee / \langle / \rangle$.
4. Appuyez de nouveau sur la touche JAUNE pour désactiver cette fonction.

■ Sauter un programme

1. Sélectionnez le programme que vous voulez sauter à l'aide de la touche $\wedge / \vee / \langle / \rangle$.
2. Appuyez sur la touche BLEU. Le programme sauté devient bleu.
3. Appuyez de nouveau sur la touche BLEU pour libérer le programme sauté. Lorsqu'un numéro de programme est sauté, cela veut dire que vous ne pourrez pas le sélectionner en utilisant la touche \wedge / \vee pendant le fonctionnement normal de la télévision. Si vous voulez trouver directement le programme sauté, saisissez le numéro de programme en utilisant les touches NUMÉRO TEES ou sélectionnez-le en menu 'Edition ou Table des programmes'.

- 4 Appuyez sur le bouton **MENU** pour revenir à l'affichage normal de la télévision.
Appuyez sur le bouton **RETURN** (Retour) pour revenir à l'écran du menu précédent.

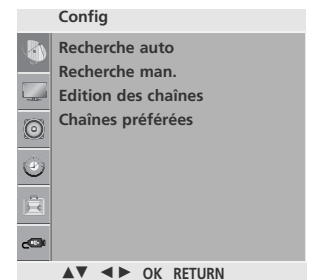

1

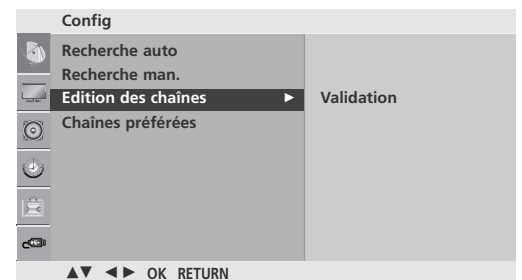

2

Edition des chaînes			
0	C	03	5 S 69
1	BLN	03	6 S 17
2	C	12	7 S 22
3	S	66	8 C 09
4	S	67	9 C 11

● Effacer ● Copier
○ Déplacer ● Sauter

3

CHAÎNES PRÉFÉRÉES

Cette fonction vous permet de sélectionner directement votre programme favori.

Presser **FAV** pour sélectionner le programme favori enregistré.

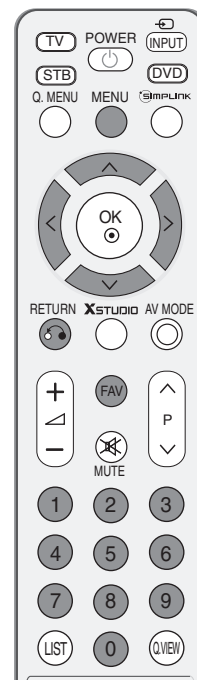

1 Appuyez plusieurs fois sur la touche **MENU** et la touche \wedge / \vee pour sélectionner le menu **Config**.

2 Appuyer sur le bouton \triangleright et sur le bouton \wedge / \vee pour sélectionner **Chaînes préférées**

3 Appuyez sur la touche \triangleright .

4 Sélectionnez - - - - - avec la touche \wedge / \vee .

5 Sélectionnez une chaîne de votre choix à l'aide des touches \langle / \rangle ou des touches NUMÉRIQUES. Tout nombre inférieur à 10 doit être précédé du chiffre '0' ; par ex. : '05' pour 5.

6 Pour enregistrer un autre programme, répétez les étapes 4 au 5.
Vous pouvez enregistrer jusqu'à 8 programmes.

7 Appuyez sur le bouton **MENU** pour revenir à l'affichage normal de la télévision.
Appuyez sur le bouton **RETURN** (Retour) pour revenir à l'écran du menu précédent.

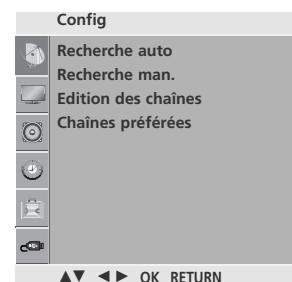

1

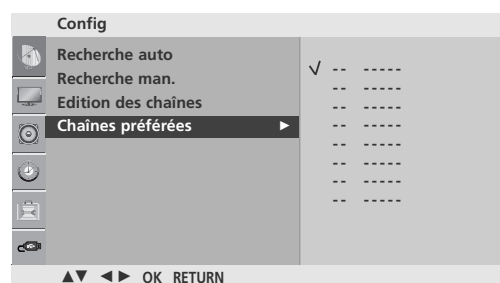

2 3 4 5

UTILISATION DU TÉLÉVISEUR / COMMANDE DES PROGRAMMES

TABLE DES PROGRAMMES

Vous pouvez vérifier les programmes enregistrés en mémoire en affichant la table des programmes.

■ Affichage de la table des programmes

Appuyez sur la touche **LIST** pour afficher la table des programmes. La première page de la table des programmes s'affiche. Elle contient dix programmes.

! REMARQUE

- Certains numéros de programmes peuvent apparaître en bleu. Il s'agit des programmes que vous avez sautés en mode Ranger les programmes.
- Pour certains programmes, le numéro de canal figure sur la table des programmes : aucun nom de chaîne n'est attribué.

■ Sélection d'un programme dans la table

Sélectionnez le programme avec la touche $\wedge / \vee / < / >$. Appuyez ensuite sur la touche **OK**. Le téléviseur affiche le programme sélectionné.

■ Pour faire défiler la table des programmes

La liste des programmes est composée de 10 pages et peut donc contenir jusqu'à 10 programmes. Pour passer d'une page à l'autre, utilisez la touche $\wedge / \vee / < / >$.

Appuyez sur la touche **LIST** pour revenir au visionnage du téléviseur.



Liste de programmes

0	C	03	5	S	69
1	BLN	03	6	S	17
2	C	12	7	S	22
3	S	66	8	C	09
4	S	67	9	C	11

◀ ▶ ▲ ▼ OK



Il ne fonctionne qu'avec le dispositif qui comporte le logo SIMPLINK.
Vérifier l'existence de celui-ci.

Il pourrait ne pas fonctionner s'il est utilisé avec la fonction HDMI-CEC, avec un périphérique d'un autre constructeur.

Cela vous permet de commander et de lire d'autres périphériques audio/vidéo connectés au téléviseur avec le câble HDMI, sans utiliser d'autres câbles et sans effectuer de réglages supplémentaires.

Si vous ne souhaitez pas afficher le menu SIMPLINK, sélectionnez ARRÊT.

1 Appuyez plusieurs fois sur la touche **MENU** et la touche \wedge / \vee pour sélectionner le menu **Option**.

2 Appuyer sur le bouton \triangleright et sur le bouton \wedge / \vee pour sélectionner **SIMPLINK**.

3 Appuyer sur le bouton \triangleright et sur le bouton \wedge / \vee pour sélectionner **Marche** ou **Arrêt**.

4 Appuyez sur le bouton **MENU** pour revenir à l'affichage normal de la télévision.
Appuyez sur le bouton **RETURN** (Retour) pour revenir à l'écran du menu précédent.

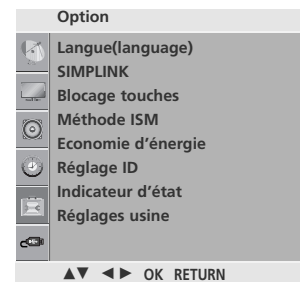

1

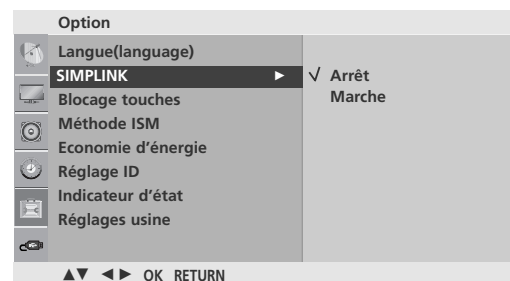

2 3

UTILISATION DU TÉLÉVISEUR / COMMANDE DES PROGRAMMES

Fonctions de SIMPLINK

Lecture du disque

Commandent les périphériques AV connectés en appuyant sur les touches $\wedge / \vee / \lt / \gt$, OK, \blacktriangleright , \blacksquare , II , \blacktriangleleft et \blacktriangleright .
(La touche \bullet ne permet pas d'effectuer ces opérations)

Lecture directe

Après avoir connecté les périphériques audio/vidéo au téléviseur, vous pouvez directement commander les périphériques et lire tous les supports pris en charge sans réglage supplémentaire.

Sélection du périphérique audio/vidéo

Cette fonction vous permet de sélectionner et d'utiliser un des périphériques audio/vidéo connectés au téléviseur.

Mise hors tension de tous les périphériques

Lorsque vous éteignez le téléviseur, tous les périphériques connectés se mettent hors tension.

Changement de la sortie audio

Cette fonction vous permet de changer facilement la sortie audio.

*** Si un périphérique connecté au téléviseur à l'aide du câble HDMI ne prend pas en charge la fonction Simplink, cette fonction n'est pas disponible.**

MENU SIMPLINK

Appuyez sur la touche $\wedge / \vee / \lt / \gt$, puis sur la touche OK pour sélectionner la source SIMPLINK de votre choix.

- 1 **Visionnage du téléviseur (TV)** : passe à la chaîne TV précédente indépendamment du mode actuel.
- 2 **Lecture disque (DISC)** : sélectionne et lit les disques insérés.
Si plusieurs disques sont disponibles, les titres des disques sont affichés en bas de l'écran.
- 3 **Fonction magnétoscope (VCR)** : utilise et commande le magnétoscope raccordé.
- 4 **Lecture d'enregistrements du disque dur (HDD Recorder)** : lit et commande les enregistrements stockés sur le disque dur.
- 5 **Sortie audio au système home theater / Sortie audio au téléviseur (SPEAKER)** : sélectionnez Home theater (Home cinéma) ou TV Speaker (Haut-parleur TV) pour la sortie audio

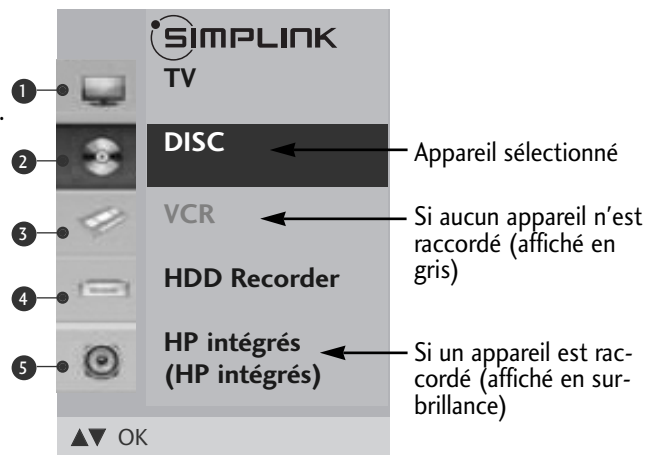

! REMARQUE

- ▶ Connecter la câble HDMI à HDMI/DVI IN ou au terminal (HDMI output) sur l'arrière du dispositif SIMPLINK ou du terminal HDMI IN.
- ▶ Pour le Home Theater disposant de la fonction SIMPLINK, connecter le câble VARIABLE AUDIO OUT au terminal VARIABLE AUDIO OUT sur l'arrière de la TV et le terminal VARIABLE AUDIO IN sur l'arrière du dispositif SIMPLINK, après avoir connecté le terminal HDMI suivant le processus décrit ci-dessus.
- ▶ Quand vous utilisez le dispositif externe avec le SIMPLINK, appuyer sur la touche TV du bouton MODE du contrôle à distance pour le faire fonctionner.
- ▶ Lorsque la source d'entrée passe à l'autre source à l'aide de la touche INPUT du contrôle à distance ou à d'autres sources, le dispositif qui fonctionne avec le SIMPLINK s'arrête.
- ▶ Quand vous sélectionnez ou faites fonctionner le dispositif avec la fonction Home Theater, le haut-parleur passe automatiquement sur le haut-parleur HT (celui du Home Theater).

BLOPAGE TOUCHES

Le téléviseur peut être réglé de manière à ce que la télécommande soit indispensable pour contrôler ses différentes fonctions.

Cela permet d'interdire éventuellement l'utilisation du téléviseur.

Ce téléviseur est programmé pour mémoriser les dernières options qui ont été configurées, même si celui-ci est éteint.

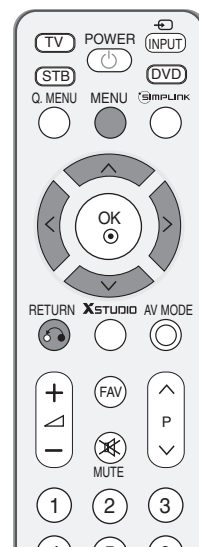

- 1 Appuyez plusieurs fois sur la touche **MENU** et la touche \wedge / \vee pour sélectionner le menu **Option**.
- 2 Appuyer sur le bouton \triangleright et sur le bouton \wedge / \vee pour sélectionner **Blocage touches**.
- 3 Appuyer sur le bouton \triangleright et sur le bouton \wedge / \vee pour sélectionner **Marche** ou **Arrêt**.
- 4 Appuyez sur le bouton **MENU** pour revenir à l'affichage normal de la télévision.
Appuyez sur le bouton **RETURN** (Retour) pour revenir à l'écran du menu précédent.

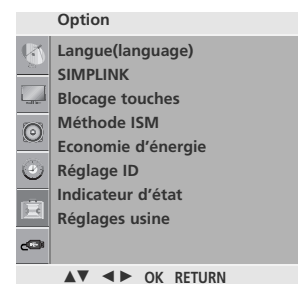

1

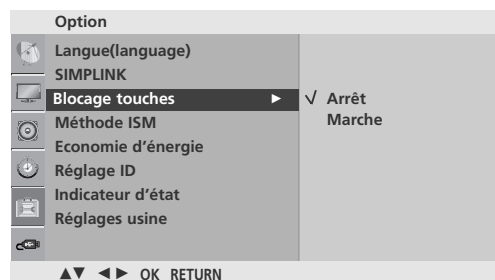

2 3

! NOTE

- ▶ Lorsque vous réglez l'option **Blocage touches** sur **Marche** et que le téléviseur est hors tension, appuyez sur les touches \odot / I , **INPUT**, **P** $\blacktriangle / \blacktriangledown$ (ou **P** \wedge / \vee) du téléviseur ou sur les touches **POWER**, **INPUT**, **TV**, **P** \wedge / \vee ou les touches NUMÉRIQUES de la télécommande.
- ▶ Lorsque vous réglez l'option **Blocage touches** sur **Marche**, le message **Blocage touches activée** s'affiche à l'écran si vous n'appuyez sur aucune touche du panneau avant du téléviseur pendant le visionnage.

UTILISATION DU TÉLÉVISEUR / COMMANDE DES PROGRAMMES

MODE AV

Vous pouvez sélectionner des images et des sons de meilleure qualité lorsque vous connectez des appareils AV à l'entrée externe.

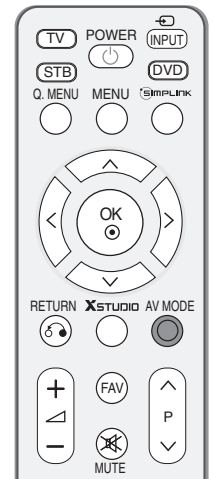
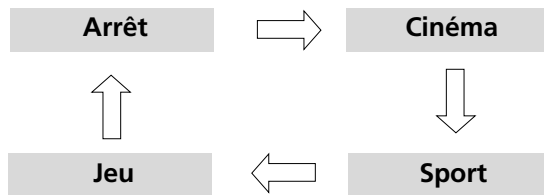

1 Appuyez plusieurs fois sur le bouton **MODE AV** pour sélectionner la source souhaitée.

- Si vous sélectionnez **Cinema Mode** (Mode Cinéma) en **mode AV**, le mode **Cinéma** sera sélectionné pour le mode Image (**Préréglages d'image**) et le mode Son (**Préréglages du son**) dans le menu **Image** et le menu **Son**.

- Si vous définissez le **mode AV** sur **Arrêt**, l'image et la photo que vous avez initialement définies seront sélectionnées.

2 Appuyez sur le bouton **RETURN** pour revenir à l'affichage normal de la télévision.

POUR UTILISER LE DISPOSITIF USB

Lors de connecter le dispositif USB

Lorsque vous connectez un dispositif USB, cet écran est automatiquement affiché.

Dans un dispositif USB, vous ne pouvez pas ajouter un nouveau dossier ou effacer un dossier existant.

- 1 Connectez le dispositif USB aux jacks d'entrée USB sur le côté de la TV.
- 2 Appuyez sur la touche **XSTUDIO**.
- 3 Appuyez sur la touche **< / >** pour sélectionner l'élément désiré.
- 4 Appuyez sur la touche **OK**.

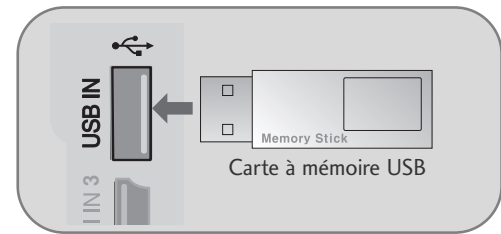

1

 Fabriqué sous licence des laboratoires Dolby. « Dolby » et le symbole double D sont des marques déposées des laboratoires Dolby.

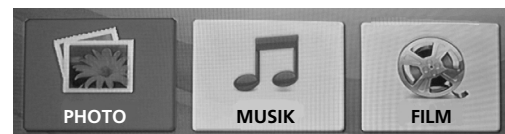

2 3

! REMARQUE

- ▶ En mode USB, les touches, **P ▲ / ▼** (ou **P ^ / v**), **▲ +/-** du téléviseur servent à la navigation (haut/bas/gauche/droite).

Precautions when using the USB device

- ▶ Seulement les dispositifs de stockage USB sont reconnaissables. Les appareils photo numériques et les téléphones portables ne sont pas pris en charge.
- ▶ Si le dispositif de stockage USB est connecté au moyen d'un concentrateur USB, le dispositif ne sera pas reconnu.
- ▶ Il est possible qu'un dispositif de stockage USB utilisant un logiciel de reconnaissance automatique ne soit pas reconnu.
- ▶ Il est possible qu'un dispositif de stockage USB utilisant son propre pilote ne soit pas reconnu.
- ▶ Dans la cas d'un lecteur de cartes, une seule carte mémoire est détectable.
- ▶ La vitesse de reconnaissance d'un dispositif de stockage USB dépend de chaque dispositif.
- ▶ Ne mettez pas la TV hors tension ni débranchez le dispositif USB pendant que le dispositif de stockage USB est en marche. Si un tel dispositif est soudainement séparé ou débranché, les fichiers stockés ou le dispositif de stockage USB peut en résulter endommagés.
- ▶ Ne connectez pas au PC un dispositif de stockage USB qui a été manoeuvré artificiellement. Le dispositif peut nuire au fonctionnement du produit ou ne pas démarrer. N'oubliez pas d'utiliser toujours un dispositif de stockage USB comportant avec des fichiers audio ou des fichiers d'image normaux.
- ▶ Utilisez seulement un dispositif de stockage USB formaté selon le système de fichiers FAT32 fourni avec le système d'exploitation Windows. Il est possible qu'un dispositif de stockage formaté selon un logiciel différent et non compatible avec Windows ne soit pas reconnu.
- ▶ Connectez du courant électrique aux dispositifs de stockage USB nécessitant d'une source externe d'énergie. Si non, ces dispositifs ne seront pas reconnus.
- ▶ Connectez un dispositif de stockage USB avec le câble fourni par le fabricant USB. Si la connexion est établie avec un câble d'un autre fabricant ou avec un câble trop long, il est possible que le dispositif ne soit pas reconnu.
- ▶ Il est possible que certains dispositifs de stockage USB ne soient pas compatibles ou qu'ils marchent doucement.
- ▶ Si le nom d'un dossier ou d'un fichier est trop long, il ne sera pas affiché ou reconnu.
- ▶ La méthode de séquence des fichiers est basée en fonction de l'ordre de stockage à l'intérieur du dispositif USB.
- ▶ Sauvegardez les fichiers importants, car les données d'un dispositif USB peuvent résulter endommagées. L'administration des données est sous la responsabilité du consommateur, et donc les fabricants ne recouvrent pas les pertes de données compatibles avec le produit.
- ▶ Si le nombre de dossiers et de fichiers est supérieur à 1 000, les fichiers et dossiers excédentaires ne sont pas pris en compte et la valeur n'est pas affichée.
- ▶ Seule la partition principale est prise en charge. S'il existe une partition étendue, elle ne sera ni affichée ni reconnue.

POUR UTILISER LE DISPOSITIF USB

LISTE DES PHOTOS

L’Affichage sur l’écran peut être différent de celui de votre appareil.

Les images sont des exemples pour vous assister sur le fonctionnement de la TV.

Composantes de l’écran

- 1 Afficher un diaporama de l’élément sélectionné.
- 2 Définir le délai d’affichage du diaporama.
- 3 Ecouter de la musique en faisant défiler les photos en plein écran.
- 4 Déplacez un fichier vers le niveau supérieur
- 5 Touches correspondantes sur la télécommande

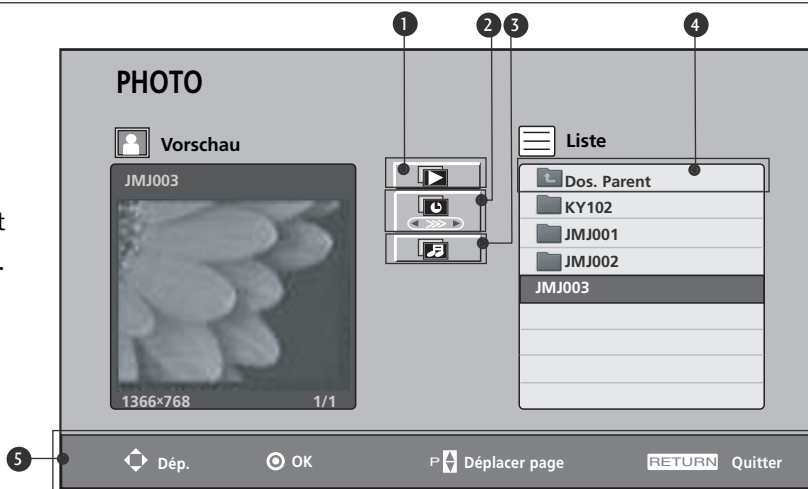

Régler le menu en Plein écran

Vous pouvez changer le réglage pour afficher des photos stockées sur un dispositif USB, sur un plein écran.

Le fonctionnement en détail est disponible sur l’écran affichage photo plein écran.

- 1 Utilisez la touche \wedge / \vee pour sélectionner les photos souhaitées.
- 2 Appuyez sur la touche OK.
- 3 La photo sélectionnée est affichée en plein écran et le menu s’affiche.

- ▶ \triangleleft 90° \triangleleft 90° (Rotate) : faire tourner les photos.
- ▶ \triangleleft Prev : affiche la photo précédente.
- ▶ Next \triangleright : affiche la photo suivante.
- ▶ \blacksquare Stop : arrête la visualisation des photos.
- ▶ \odot Hide : dissimule le menu sur le plein écran.
 - Pour voir à nouveau le menu sur le plein écran, appuyez sur la touche OK pour l’afficher.

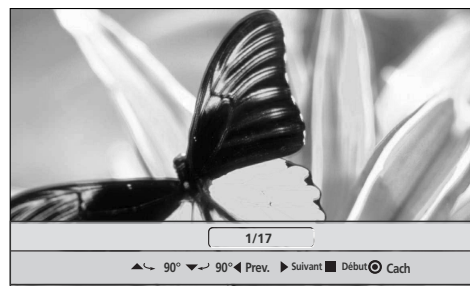

- 4 Appuyez sur la touche RETURN pour revenir au mode télévision ou appuyez sur la touche X-STUDIO pour revenir au menu X-STUDIO.
 - Si la visualisation JPEG est activée, il faut appuyer sur le bouton X-STUDIO après avoir appuyé sur le bouton STOP (arrêt).



Le format d’image d’une photo peut changer la taille de la photo affichée sur le plein écran.

* Visionner le diaporama

- 1 Utilisez la touche \wedge / \vee pour sélectionner les photos souhaitées.
- 2 Appuyez sur la touche \leftarrow pour sélectionner 
- 3 Appuyez sur la touche **OK**.

- ▶ **Stop** : arrêt de la visualisation du diaporama.
 - ▶ **Hide** : dissimule le menu sur le plein écran.
 - Pour voir à nouveau le menu sur le plein écran, appuyez sur la touche **OK** pour l'afficher.
- 4 Appuyez sur la touche \leftarrow pour sélectionner 
- 5 Utilisez les touches \leftarrow / \rightarrow pour régler le délai d'affichage du diaporama.
- 6 Appuyez sur le bouton **OK** pour le sauvegarder.
- 7 Appuyez sur la touche \leftarrow pour sélectionner 
 - Vous devriez mémoriser la liste FAV pour exécuter cette fonction dans la LISTE MUSICALE.
- 8 Appuyez sur le bouton **OK** pour écouter de la musique de fond tout en faisant défiler le diaporama en plein écran.
Définissez le périphérique et l'album musical dans Option.
- 9 Appuyez sur la touche RETURN pour revenir au mode télévision ou appuyez sur la touche **X-STUDIO** pour revenir au menu X-STUDIO.
 - Si la fonction Slideshow (diaporama)/BMG est activée, il faut appuyer sur le bouton X-STUDIO après avoir appuyé sur le bouton **STOP** (arrêt).

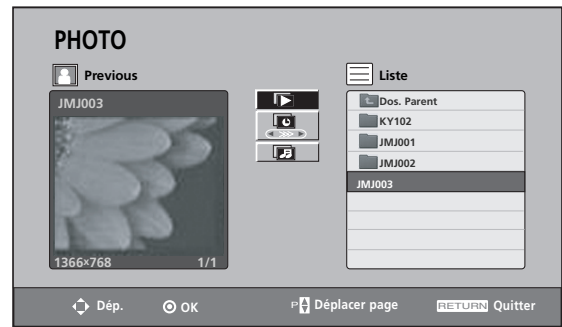

1 2

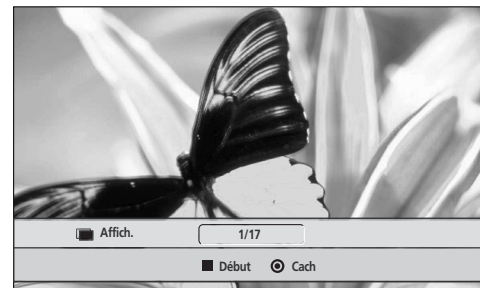

3

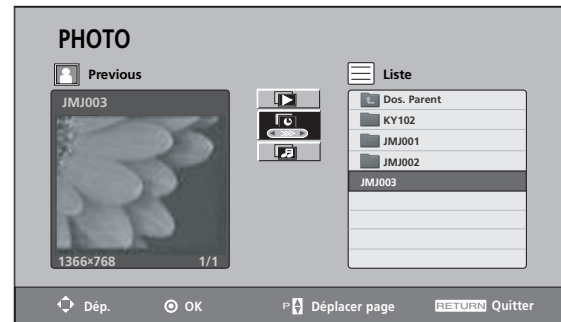

4 5 6

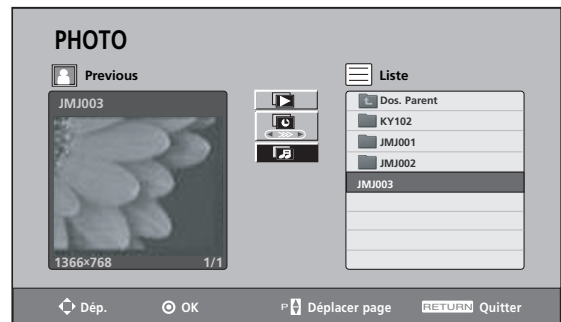

7 8

! REMARQUE

- ▶ Si elles sont au format JPEG Progressive, certaines photos pourraient ne pas être décodées.
- ▶ Si vous n'appuyez sur aucune touche pendant 4 heures au cours du diaporama avec musique de fond, le diaporama sera interrompu.
- ▶ Une résolution dont la largeur est supérieure à 4800 n'est pas prise en charge.
- ▶ Pendant le chargement, il est possible que certaines touches soient inactives.

POUR UTILISER LE DISPOSITIF USB

Liste de musique

Les fichiers audio achetés (*.MP3) peuvent contenir des restrictions de copyright. Il est possible que la reproduction de ces fichiers ne soit pas compatible avec ce modèle. Les fichiers audio sur votre dispositif USB peuvent être reproduits par cette unité.

L'affichage sur l'écran peut être différent de celui de votre appareil. Les images sont des exemples pour vous assister sur le fonctionnement TV.

Composantes de l'écran

- 1 Passe au fichier de niveau supérieur
- 2 Suppr. tout : supprime toutes les musiques de la liste musicale.
 - Il n'est pas possible de ne supprimer qu'une musique de la liste musicale.
- 3 Touches correspondantes sur la télécommande

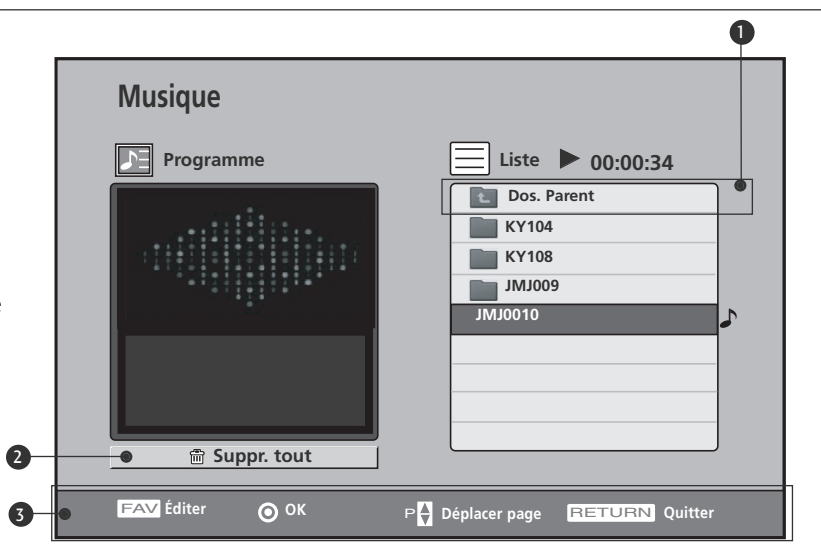

- 1
 - a. Si vous souhaitez écouter de la musique, utilisez les touches \wedge / \vee pour sélectionner musique.
 - b. Appuyez sur la touche **OK** pour lire la musique.
 - c. Toute la musique du dossier sélectionné est lue, de manière répétée.
- 2
 - a. Si vous souhaitez écouter une séquence de plusieurs musiques, utilisez les touches \wedge / \vee pour sélectionner musique.
 - b. Appuyez sur la touche **FAV** puis sur la touche **OK** pour créer une liste musicale.
 - L'appui sur la touche **FAV** affiche le signe  et rend possible l'édition de la liste musicale.
 - c. Pour créer une liste musicale, répétez les étapes a et b.
 - d. Appuyez sur la touche \lt puis sur la touche **OK** pour lire une musique de la liste musicale.
 - e. Jusqu'à 30 fichiers peuvent être sauvegardés.

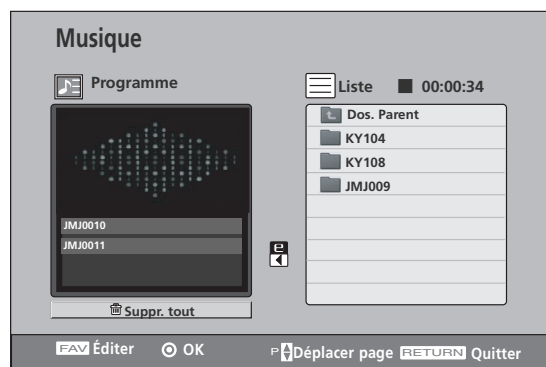

- 3 Appuyez sur la touche **RETURN** pour revenir au mode télévision ou appuyez sur la touche **XSTUDIO** pour revenir au menu X-STUDIO.
 - Si la lecture MP3 est exécutée, vous devrez appuyer sur la touche **XSTUDIO** après avoir appuyé sur la touche **STOP**.

- Si vous n'appuyez sur aucune touche pendant un certain temps de reproduction, la boîte d'information de reproduction (montrée ci-dessous) flottera comme économiseur d'écran.
- L'économiseur d'écran ?
L'économiseur d'écran sert à éviter l'usage des pixels de l'écran découlant de la fixation d'une image sur l'écran pendant un longue période.
- L'appui sur les touches **OK**, **■**, **RETURN**, **II** interrompt l'économiseur d'écran.



! REMARQUE

- ▶ Lorsque la musique est en cours de reproduction,  est affiché avant du titre audio.
- ▶ Les titres téléchargés d'un service payant avec protection de copyright ne démarrent pas, et ils affichent des informations quelconques comme temps de reproduction.
- ▶ Les touches **◀◀**, **▶▶** de la télécommande ne sont pas disponibles dans ce mode.
- ▶ Le client doit être averti qu'une autorisation est nécessaire pour télécharger les fichiers MP3 depuis Internet. Notre société ne dispose pas des droits pour garantir une telle autorisation. L'autorisation doit toujours être obtenue auprès du propriétaire du copyright.
- ▶ Pendant le chargement, il est possible que certaines touches soient inactives.
- ▶ Les fichiers sont pris en charge MP3 avec les caractéristiques suivantes :
Fréquence d'échantillonnage : 32 à 48 kHz
Taux de transfert : 32 à 320 ko/s

POUR UTILISER LE DISPOSITIF USB

LISTE DES FILMS

La liste des films est activée dès que l'USB est détecté. Elle est utilisée pour reproduire des fichiers vidéo sur la TV.

Affiche les films du dossier USB et peut être reproduite.

Permet la reproduction de tous les films du dossier et des fichiers choisis par l'utilisateur.

L'édition, par exemple l'effacement et l'ajout, n'est pas permise.

C'est une liste de films qui affiche l'information du dossier et les fichiers DivX.

Composantes de l'écran

- 1 Passe au fichier de niveau supérieur
- 2 Touches correspondantes sur la télécommande

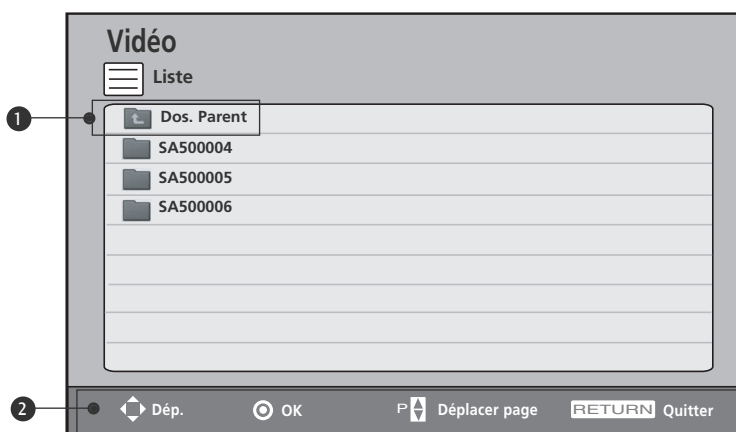

1 Utilisez les touches \wedge \vee pour sélectionner les titres des films souhaités.

2 Appuyez sur la touche **OK** pour lire le film et afficher le menu.



- ▶ **Contrôle** : afficher ou ne pas/plus afficher le sous-titrage lors de la lecture d'un film.
- ▶ **Langue** : Change le Groupe de langue des sous-titres pendant la reproduction vidéo.
- ▶ **Position** : Change la position des sous-titres vers le haut ou le bas pendant la reproduction vidéo.
- ▶ **Sync.** : Règle le temps de synchronisation des sous-titres depuis -5 secs ~ +5 secs en écarts de 1 seconde pendant la reproduction vidéo.
- ▶ **Format** : ajuste les formats d'image ; 4:3 or 16:9
 - Pour voir à nouveau le menu sur le plein écran, appuyez sur la touche **OK** pour l'afficher.

3 Appuyez sur la touche RETURN pour revenir au mode télévision ou appuyez sur la touche **XSTUDIO** pour revenir au menu X-STUDIO.

- Si la lecture d'un film est exécutée, vous devrez appuyer sur la touche **XSTUDIO** après avoir appuyé sur la touche STOP.

! REMARQUE

- ▶ Si, en mode Pause, vous n'appuyez sur aucune touche pendant 10 minutes, la pause sera interrompue.
- ▶ Pendant le chargement, il est possible que certaines touches soient inactives.

Langue audio DivX et Langue des sous-titres

- ▶ Lors de la lecture d'un DivX, le message suivant s'affiche si vous appuyez sur la touche **OK** pour sélectionner une langue.

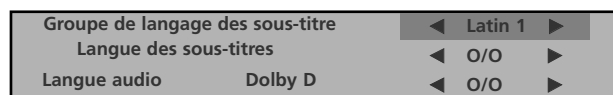

Appuyez sur les touches \wedge \vee \langle \rangle pour sélectionner l'option désirée.

Compatible avec les fichiers Mpeg, Mp3, PCM et Dolby D.

POUR UTILISER LE DISPOSITIF USB

CODE D'ENREGISTREMENT DIVX

Confirmez le numéro de code d'enregistrement DivX de la TV. Au moyen du numéro d'enregistrement, vous pouvez louer ou acheter des films sur www.divx.com/vod.

La reproduction de fichiers DivX loués ou achetés avec le code d'enregistrement d'une autre TV n'est pas permise. (Vous pouvez reproduire seulement les fichiers DivX enregistrés avec le code d'enregistrement de la TV achetée.)

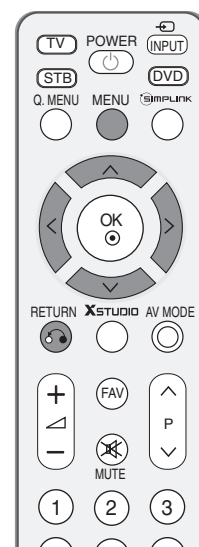

1 Appuyez sur la touche **MENU**, puis utilisez la touche \wedge / \vee pour sélectionner le menu **USB**.

2 Appuyez sur la touche \triangleright puis utilisez la touche \wedge / \vee pour sélectionner **Code reg. DivX**.

3 Appuyez sur la touche \triangleright pour démarrer **Code reg. DivX**.

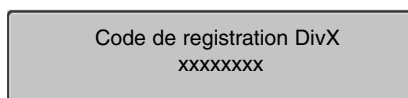

4 Appuyez sur la touche **RETURN** pour revenir au visionnage du téléviseur.

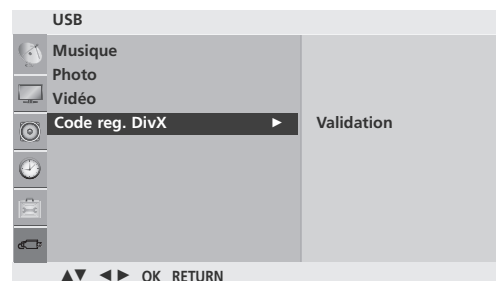

1 2 3



- Produit DivX® officiellement certifié.
- “Reproduit toutes les versions vidéo DivX® (y compris DivX® 6) avec standard de reproduction de fichiers média DivX® ”
- “Produits certifiés “DivX : “DivX, DivX Certifié et les logos associés sont des marques déposées de DivX, Inc. et sont utilisables uniquement sous licence.”

! REMARQUE

- ▶ Les fichiers film sont pris en charge avec les caractéristiques suivantes :
Résolution : inférieure à 720x480(720x576) pixels (largeur x hauteur).
Vitesse de défilement : inférieure à 30 images/sec
- ▶ Codec Vidéo : MP 43, DIVX_3_11, DIVX_4_12, DIVX_5_0, XVID, MP4S, RMP4, MP4V, _3IVX.

RÉGLAGES DE L'IMAGE

REGARDER L'IMAGE PIP (IMAGE INCRUSTÉE)

La fonction d'incrustation d'image vous permet d'afficher simultanément deux sources vidéo différentes sur l'écran.

Une des deux sources affichera une image agrandie et l'autre un insert plus petit.

La fonction PIP est disponible en mode Composant, RGB et HDMI.

(pour les modèles FHD, elle peut prendre en charge les modes TV, AV1 et AV2. (sauf 32/42LG80F*))



Regarder PIP/Fenêtre double

Appuyez sur la touche PIP puis sur les touches $\wedge / \vee / < / >$ pour modifier les options PIP comme illustré ci-dessous.

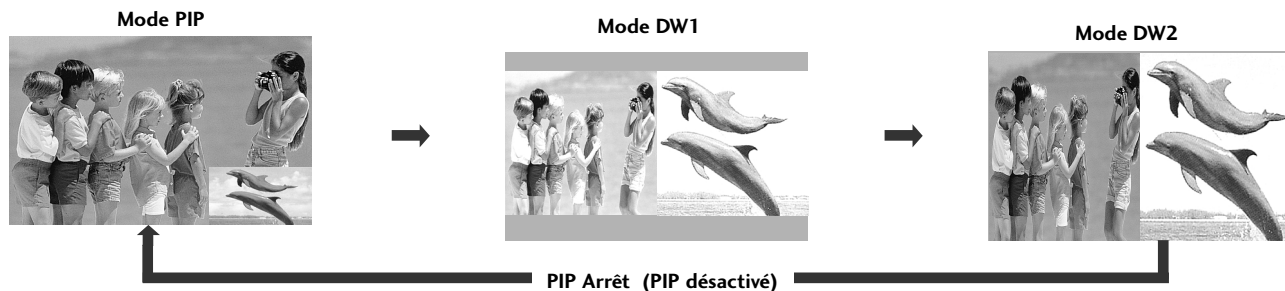

Programme de sélection pour l'image incrustée

Appuyez sur la touche PIP puis sur les touches $\wedge / \vee / < / >$ pour sélectionner un programme pour l'image incrustée.

Le numéro de programme sélectionné est affiché juste au-dessous d'un numéro de programme de l'image principale.

Sélection Source d'entrée pour l'image secondaire

Appuyez sur la touche PIP puis sur les touches $\wedge / \vee / < / >$ pour sélectionner la source d'entrée PIP pour l'image incrustée.

(L'image incrustée ne peut être sélectionnée que parmi TV, AV1 et AV2)

Réglage de la taille de l'image secondaire (mode PIP uniquement)

Appuyez sur la touche PIP puis sur les touches $\wedge / \vee / < / >$ pour régler la taille de l'image incrustée.

Déplacer l'image secondaire. (mode PIP uniquement)

Appuyez sur la touche PIP puis sur les touches $\wedge / \vee / < / >$ pour régler la position de l'image incrustée.

RÉGLAGES DE L'IMAGE

RÉGLAGE DE LA TAILLE DE L'IMAGE (FORMAT D'IMAGE)

Les images peuvent être visualisées sous différents formats, le format; **16:9**, **Format original**, **4:3**, **14:9**, **Zoom 1/2** et **Signal original**.

La fonction Scan ne fonctionne que dans les modes suivants :
Component (720p/1080i/1080p), HDMI (720p/1080i/1080p)

Si une image figée est affichée à l'écran pendant une période prolongée, il est possible qu'elle s'incruste à l'écran et reste visible.

Vous pouvez régler la proportion d'agrandissement à l'aide des touches $\wedge \vee$.

Cette fonction est disponible dans les signaux suivants.

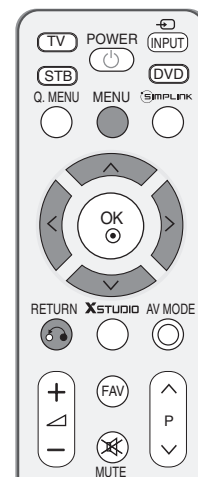

- 1 Vous pouvez également régler le **Format de l'image** dans le menu **IMAGE**.

• 16:9

La sélection de ce format d'image vous permet de visionner une image horizontalement, en proportion linéaire, pour occuper complètement l'écran (utile pour visionner des DVD au format 4:3).



• Format original

Quand votre poste TV reçoit un signal d'écran large, cette option s'adapte automatiquement au format d'image envoyé.



• 4:3

La sélection de ce format d'image vous permet de visionner une image en 4:3 avec des barres grises à gauche et à droite.

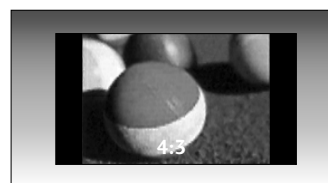

• 14:9

L'écran 14:9 est visualisé juste comme le ce mais l'écran 4:3 est magnifié au haut / inférieur et leftr / droite de sorte que l'écran 14:9 soit plein.



- **Zoom1**

Permet de visionner l'image sans l'altérer, écran complet.

Cependant, les parties supérieure et inférieure de l'image seront tronquées.

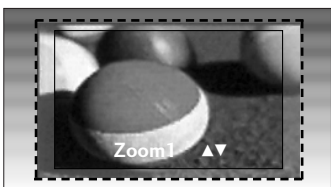

- **Zoom2**

Cette option vous permet d'altérer l'image : elle s'étire horizontalement et est tronquée verticalement. L'image est divisée entre l'altération et le plein écran.

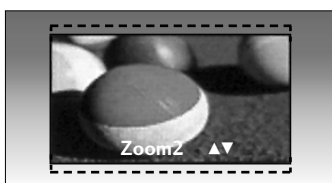

- **Signal original**

La Sélection Suivante vous permettra de voir une image de meilleure qualité sans perdre l'image de base dans celle de haute définition.

! NOTE

- ▶ Vous pouvez sélectionner **4:3**, **16:9 (Wide)** en mode Component, HDMI et RGB(PC) uniquement.
- ▶ EN mode HDMI/Composant (supérieur à 720p), la fonction Balayage uniquement (Just scan) est disponible.

RÉGLAGES DE L'IMAGE

RÉGLAGES PRÉDÉFINIS DE L'IMAGE

Picture Mode (Mode image) – Réglages prédéfinis

Le mode Picture Mode (Mode image) permet de régler le téléviseur de façon à obtenir une image parfaite. Sélectionnez la valeur prédéfinie dans le menu **Préréglages d'image** selon la catégorie du programme.

Les réglages Capt. intell. (**uniquement 32/37/42/47LG6***, 42/47/52LG7***,)**, Vif, Standard, Cinéma, Sport et Jeu sont réglés en usine et ne peuvent donc pas être modifiés.

Quand la fonction Oeil Intelligent est en marche, l'image la plus appropriée est automatiquement ajustée selon les conditions environnantes. (**uniquement 32/37/42/47LG6***, 42/47/52LG7***,)**

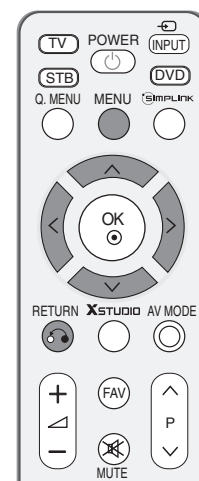

1 Appuyez sur la touche **MENU**, puis sur les touches \wedge / \vee pour sélectionner le menu **Image**.

2 Appuyez sur la touche \triangleright , puis sur les touches \wedge / \vee pour sélectionner **Préréglages d'image**.

3 Appuyez sur le bouton \triangleright et sur le bouton \wedge / \vee pour sélectionner **Capt. intell.** (**uniquement 32/37/42/47LG6***, 42/47/52LG7***,)**, Vif, Standard, Cinéma, Sport, Jeu, Utilisateur1 ou Utilisateur2.

4 Appuyez sur le bouton **MENU** pour revenir à l'affichage normal de la télévision.
Appuyez sur le bouton **RETURN** (Retour) pour revenir à l'écran du menu précédent.

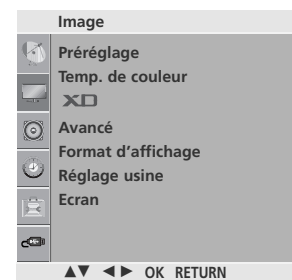

1

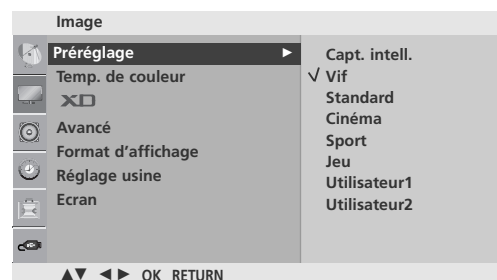

2 3

Réglages automatique de la tonalité de couleur (Froid/Moyen/Chaud)

Pour réinitialiser les valeurs prédéfinies, sélectionnez l'option **Froid**.

Choisissez un des réglages de couleur automatiques. Réglez sur **Chaud** pour augmenter les couleurs chaudes, telles que le rouge, ou sur **Froid** pour afficher des couleurs moins intenses, comme par exemple le bleu.

Il n'est possible d'utiliser cette fonction en **Utilisateur1/2** que dans le **Préréglages d'image**.

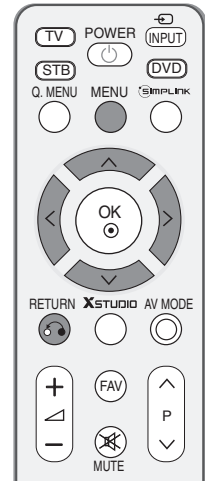

1 Appuyez sur la touche **MENU**, puis sur les touches \wedge / \vee pour sélectionner le menu **Image**.

2 Appuyez sur la touche \triangleright et la touche \wedge / \vee pour sélectionner **Temp. de couleur**.

3 Appuyez sur la touche \triangleright , puis sur les touches \wedge / \vee pour sélectionner **Froid**, **Moyen**, **Chaud** ou **Utilisateur**.

4 Appuyez sur le bouton **MENU** pour revenir à l'affichage normal de la télévision.
Appuyez sur le bouton **RETURN** (Retour) pour revenir à l'écran du menu précédent.

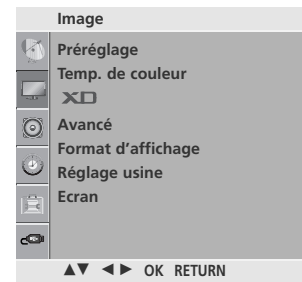

1

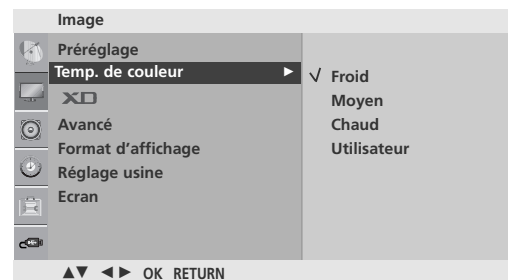

2 3

RÉGLAGES DE L'IMAGE

RÉGLAGE MANUEL DE L'IMAGE

Mode image - Option Utilisateur

- Rétroécl.** Pour définir la luminosité de l'écran, régler la luminosité du panneau d'affichage LCD.
- Contraste** Règle la différence entre les niveaux clairs et foncés de l'image.
- Luminosité** Augmente ou réduit les niveaux de blanc de l'image.
- Couleur** Règle l'intensité de toutes les couleurs.
- Netteté** Règle le niveau de netteté des coins entre les zones claires et foncées de l'image. Plus le niveau est bas, plus l'image est nette.
- Teinte** Règle l'équilibre entre les niveaux de rouge et de vert.

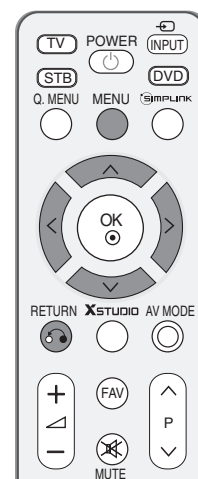

- 1 Appuyez sur la touche **MENU**, puis sur les touches \wedge / \vee pour sélectionner le menu **Image**.
- 2 Appuyez sur la touche \triangleright , puis sur les touches \wedge / \vee pour sélectionner **Préréglages d'image**.
- 3 Appuyez sur la touche \triangleright , puis sur les touches \wedge / \vee pour sélectionner **Utilisateur 1** ou **Utilisateur 2**.
- 4 Appuyez sur la touche \triangleright , puis sur les touches \wedge / \vee pour sélectionner l'option d'image de votre choix (**Contraste**, **Luminosité**, **Couleur**, **Netteté** et **Teinte**).
- 5 Appuyez sur les touches $\triangleleft / \triangleright$ pour effectuer les réglages de votre choix.
- 6 Appuyez sur le bouton **MENU** pour revenir à l'affichage normal de la télévision.
Appuyez sur le bouton **RETURN** (Retour) pour revenir à l'écran du menu précédent.

! REMARQUE

- Vous ne pouvez pas régler la couleur, la netteté ou la teinte selon votre choix en mode RGB-PC.

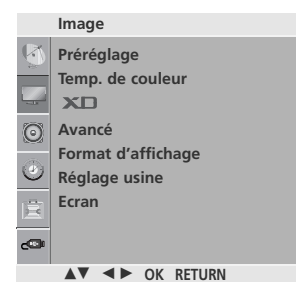

1

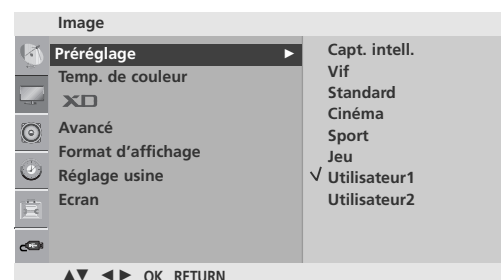

2 3

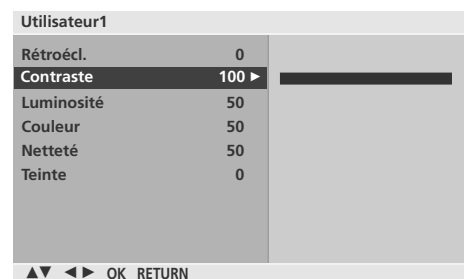

4



5

Tonalité de couleur - Option Utilisateur

Vous pouvez régler la température des couleurs rouge, vert et bleu à votre convenance.

Il n'est possible d'utiliser cette fonction en **Utilisateur1/2** que dans le **Préréglages d'image**.

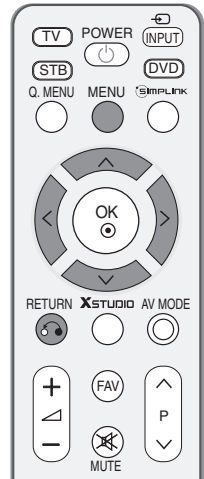

- 1 Appuyez sur la touche **MENU**, puis sur les touches \wedge / \vee pour sélectionner le menu **Image**.

- 2 Appuyer sur la touche $\>$ et la touche \wedge / \vee pour sélectionner **Temp. de couleur**.

- 3 Appuyer sur la touche $\>$ et la touche \wedge / \vee pour sélectionner **Utilisateur**.

- 4 Appuyer sur la touche $\>$ et la touche \wedge / \vee pour sélectionner **Rouge, Vert** ou **Bleu**.

- 5 Réglez le niveau avec la touche \lt / \gt .

- 6 Appuyez sur le bouton **MENU** pour revenir à l'affichage normal de la télévision.
Appuyez sur le bouton **RETURN** (Retour) pour revenir à l'écran du menu précédent.

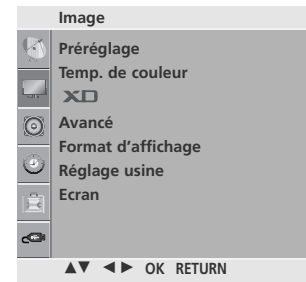

1

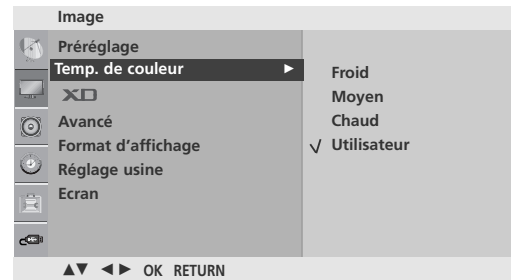

2 3

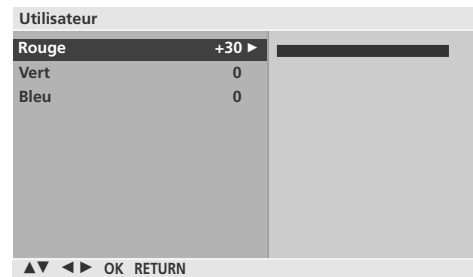

4



5

RÉGLAGES DE L'IMAGE

XD - TECHNOLOGIE D'OPTIMISATION DE L'IMAGE

XD est la seule technologie d'amélioration de l'image de LG Electronic qui vous permette d'afficher des sources haute définition grâce à un algorithme avancé de traitement de signaux numériques.

la fonction n'est pas disponible sous le mode RGB-PC.

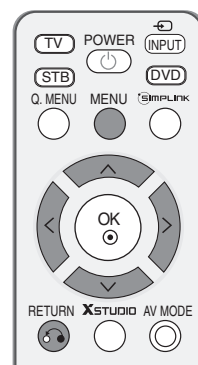

- 1 Appuyez sur la touche **MENU**, puis sur les touches \wedge / \vee pour sélectionner le menu **Image**.
- 2 Appuyer sur la touche \triangleright et la touche \wedge / \vee pour sélectionner **XD**.
- 3 Appuyer sur la touche \triangleright et la touche \wedge / \vee pour sélectionner **Auto** ou **Manuel**.
- 4 Appuyez sur le bouton **MENU** pour revenir à l'affichage normal de la télévision.
Appuyez sur le bouton **RETURN** (Retour) pour revenir à l'écran du menu précédent.

* Sélection de Manuel

Ce menu est activé après avoir sélectionné Utilisateur1 ou Utilisateur2 du menu Préréglages d'image.

- 1 Appuyez sur la touche \triangleright , puis sur les touches \wedge / \vee pour sélectionner **XD Contraste**, **XD Couleur**, ou **XD NR**.
- 2 Appuyez sur la touche \triangleright , puis sur les touches \wedge / \vee pour sélectionner **Arrêt**, **Bas** ou **Haut**.
Sélectionner **Arrêt**, **Bas**, **Haut** ou **Auto** (Uniquement XD NR).
- 3 Appuyez sur le bouton **MENU** pour revenir à l'affichage normal de la télévision.
Appuyez sur le bouton **RETURN** (Retour) pour revenir à l'écran du menu précédent.

- **XD Contraste** : Optimise le contraste automatiquement selon la luminosité.
- **XD Couleur** : Règle les couleurs automatiquement pour reproduire le mieux possible les couleurs naturelles.
- **XD NR** : Supprime le bruit là où le point ne puisse pas endommager l'image originale.

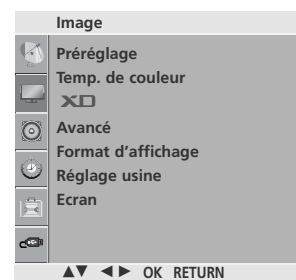

1

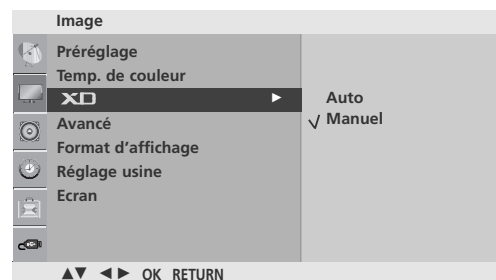

2 3



1 2

AVANCÉ : GAMMA

Des valeurs Gamma élevées feront apparaître des images blanchâtres et des valeurs Gamma faibles feront apparaître des images à fort contraste.

la fonction n'est pas disponible sous le mode RGB-PC.

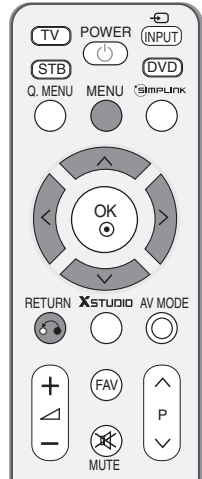

- 1 Appuyez sur la touche **MENU**, puis sur les touches \wedge / \vee pour sélectionner le menu **Image**.
- 2 Appuyer sur la touche \triangleright et la touche \wedge / \vee pour sélectionner **Avancé**.
- 3 Appuyer sur la touche \triangleright et la touche \wedge / \vee pour sélectionner **Gamma**.
- 4 Appuyer sur la touche \triangleright et la touche \wedge / \vee pour sélectionner **Bas, Medium ou Haut**.
- 5 Appuyez sur le bouton **MENU** pour revenir à l'affichage normal de la télévision.
Appuyez sur le bouton **RETURN** (Retour) pour revenir à l'écran du menu précédent.

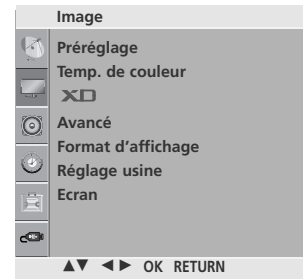

1

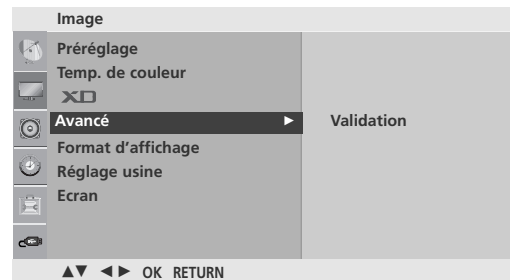

2 3

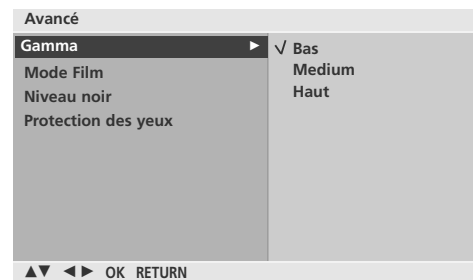

4

RÉGLAGES DE L'IMAGE

AVANCÉ : MODE DE FILM/REAL CINEMA

Pour régler la télévision afin d'obtenir la meilleure qualité d'image possible pour regarder des films.

Cette fonction est disponible dans les modes suivants : Analog TV, AV, S-video et Component 480i/576i. (Mode Film uniquement)

En mode HDMI (1080p 24Hz). (42/47/52LG7*** uniquement)

Ecran	TruMotion	Real Cinema
Ajustement 24 fps	Arrêt	Marche

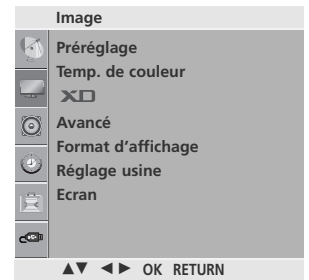
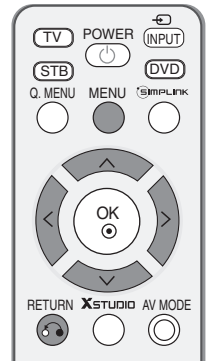

RÉGLAGES DE L'IMAGE

- Appuyez sur la touche **MENU**, puis sur les touches \wedge / \vee pour sélectionner le menu **Image**.
- Appuyez sur la touche \triangleright et la touche \wedge / \vee pour sélectionner **Avancé**.
- Appuyez sur la touche \triangleright et la touche \wedge / \vee pour sélectionner **Mode Film** ou **Real Cinema** (42/47/52LG7*** uniquement).
- Appuyez sur le bouton \triangleright et sur le bouton \wedge / \vee pour sélectionner **Marche** or **Arrêt**.
- Appuyez sur le bouton **MENU** pour revenir à l'affichage normal de la télévision.
Appuyez sur le bouton **RETURN** (Retour) pour revenir à l'écran du menu précédent.

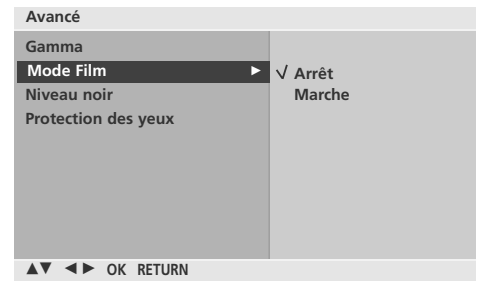
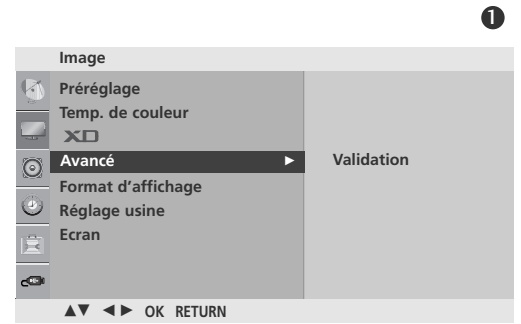

(42/47/52LG7*** uniquement)

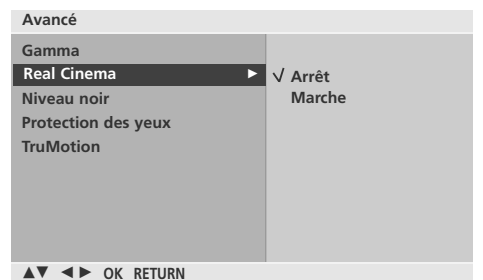

MODE AVANCE - BLACK LEVEL (NIVEAU NOIR)

Lorsque vous visionnez un film, cette fonction règle automatiquement le téléviseur de manière à ce qu'il restitue la meilleure qualité d'image possible. Réglage du contraste et de la luminosité de l'écran à l'aide du niveau noir.

Cette fonction est disponible dans les modes suivants :
RF(NTSC-M), AV, S-Video(NTSC-M, NTSC 4.43),
COMPONENT ou HDMI.



1 Appuyez sur la touche **MENU**, puis sur les touches \wedge / \vee pour sélectionner le menu **Image**.

2 Appuyez sur la touche \triangleright , puis sur les touches \wedge / \vee pour sélectionner **Avancé**.

3 Appuyez sur la touche \triangleright , puis sur les touches \wedge / \vee pour sélectionner **Niveau noir**.

4 Appuyez sur la touche \triangleright , puis sur les touches \wedge / \vee pour sélectionner **Bas** ou **Haut**.

- **Bas** : l'image devient plus sombre.
- **Haut** : l'image devient plus lumineuse.

5 Appuyez sur le bouton **MENU** pour revenir à l'affichage normal de la télévision.
Appuyez sur le bouton **RETURN** (Retour) pour revenir à l'écran du menu précédent.

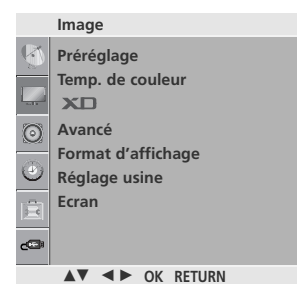

1

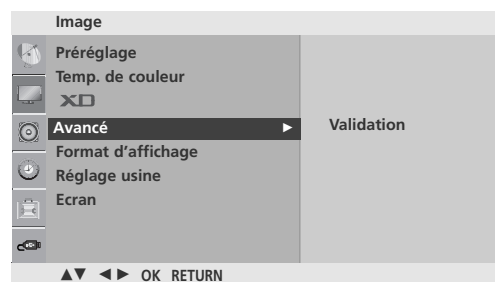

2 3

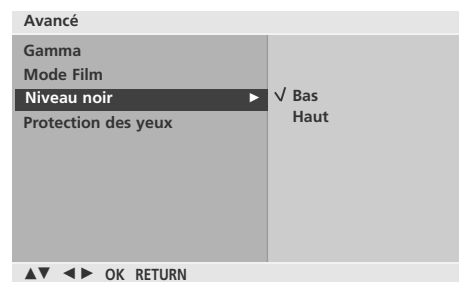

4

RÉGLAGES DE L'IMAGE

PROTECTION DES YEUX (MODÈLES DE TV LCD uniquement)

Cela vous permet de régler la luminosité lorsque l'écran est trop brillant afin d'éviter l'éblouissement.

Vous pouvez utiliser cette fonction en mode Picture (Image) (Standard, Sport, Jeu, Utilisateur1 et Utilisateur2).

- 1 Appuyez sur la touche **MENU**, puis sur les touches \wedge / \vee pour sélectionner le menu **Image**.

- 2 Appuyez sur la touche \triangleright , puis sur les touches \wedge / \vee pour sélectionner **Avancé**.

- 3 Appuyez sur la touche \triangleright , puis sur les touches \wedge / \vee pour sélectionner **Protection des yeux**.

- 4 Appuyer sur le bouton \triangleright et sur le bouton \wedge / \vee pour sélectionner **Marche** or **Arrêt**.

- 5 Appuyez sur le bouton **MENU** pour revenir à l'affichage normal de la télévision.
Appuyez sur le bouton **RETURN** (Retour) pour revenir à l'écran du menu précédent.

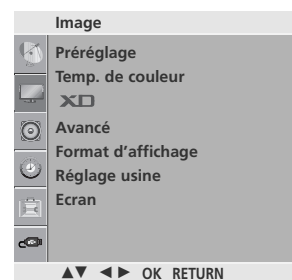

1

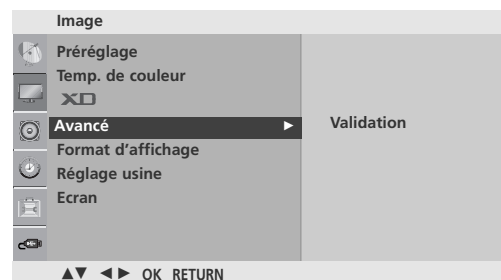

2 3



4

TRUMOTION AVANCE

(42/47/52LG7*** uniquement)

Permet d'obtenir une image optimale, sans flou ni secousse, lorsque l'utilisateur insère rapidement une source photo ou vidéo.

Cette fonction est indisponible en mode RVB PC, HDMI PC.

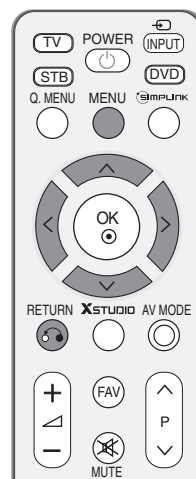

1 Appuyez sur la touche **MENU**, puis sur les touches \wedge / \vee pour sélectionner le menu **Image**.

2 Appuyez sur la touche \triangleright , puis sur les touches \wedge / \vee pour sélectionner **Avancé**.

3 Appuyez sur la touche \triangleright , puis sur les touches \wedge / \vee pour sélectionner **TruMotion**.

4 Appuyez sur la touche \langle / \rangle pour sélectionner **Marche** ou **Arrêt**, **Bas** ou **haut**.

- **Bas** : assure un mouvement de l'image homogène. Sélectionnez ce réglage pour une utilisation standard.
- **Haut** : assure un mouvement de l'image plus homogène.
- **Arrêt** : Sélectionnez ce réglage lorsque "Haut" et "Bas" génèrent du bruit à l'image.

5 Appuyez sur le bouton **MENU** pour revenir à l'affichage normal de la télévision.

Appuyez sur le bouton **RETURN** (Retour) pour revenir à l'écran du menu précédent.

- Si vous activez "TruMotion", il se peut que du bruit apparaisse sur l'image.
- Si tel est le cas, désactivez "TruMotion" en choisissant le réglage "Off".

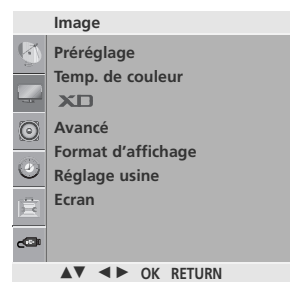

1

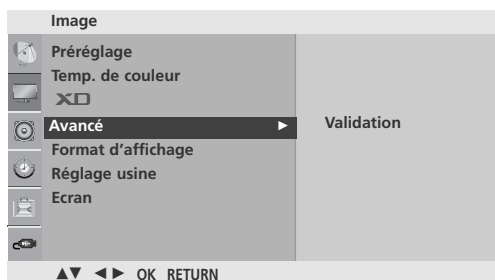

2 3

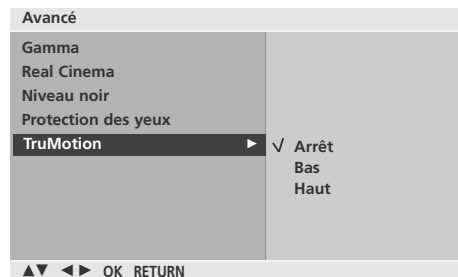

4

RÉGLAGES DE L'IMAGE

MODE PICTURE RESET (RÉGLAGE USINE)

Permet de rétablir les paramètres par défaut de Préréglage, Temp. de couleur, XD, Avancé, Format d'affichage.

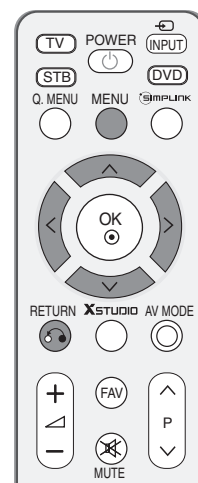

- 1 Appuyez sur la touche **MENU**, puis sur les touches \wedge / \vee pour sélectionner le menu **Image**.
- 2 Appuyez sur la touche \triangleright , puis sur les touches \wedge / \vee pour sélectionner **Réglage usine**.
- 3 Appuyez sur la touche \triangleright pour réinitialiser la valeur réglée.
- 4 Appuyez sur le bouton **MENU** pour revenir à l'affichage normal de la télévision.
Appuyez sur le bouton **RETURN** (Retour) pour revenir à l'écran du menu précédent.

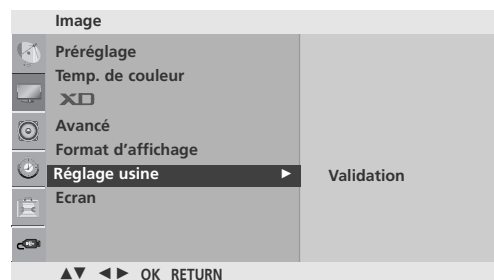
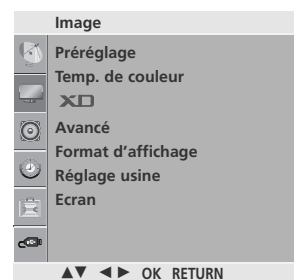

TRUMOTION DEMO (42/47/52LG7*** uniquement)

Utilisez pour voir la différence entre TruMotion Demo activé et TruMotion Demo désactivé.

Cette fonction est indisponible en mode RVB PC, HDMI PC.

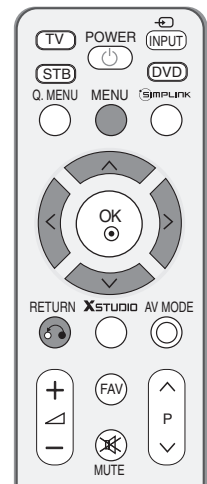

- 1 Appuyez sur la touche **MENU**, puis sur les touches \wedge / \vee pour sélectionner le menu **Image**.
- 2 Appuyez sur la touche \triangleright , puis sur les touches \wedge / \vee pour sélectionner **TruMotion Démo**.
- 3 Appuyez sur la touche \triangleright pour démarrer **TruMotion Démo**.
- 4 Pour arrêter **TruMotion Démo**, appuyez sur la touche **MENU**.

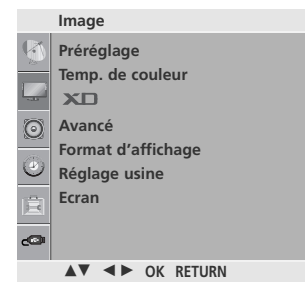

1

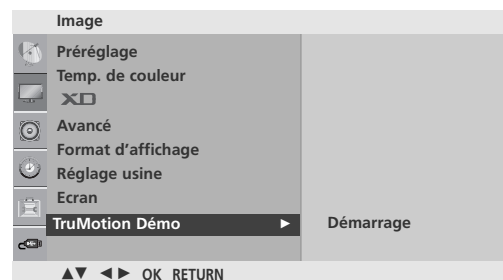

2 3

• TruMotion Démo

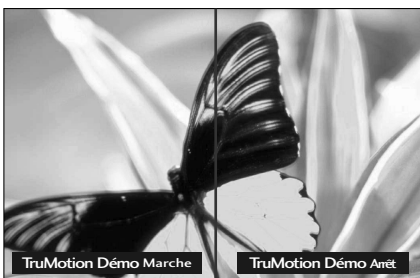

RÉGLAGES DE L'IMAGE

VOYANT D'ALIMENTATION (UNIQUEMENT MODÈLES DE TV LCD)

Cela vous permet de régler la luminosité du voyant et du son lors de la mise sous tension.

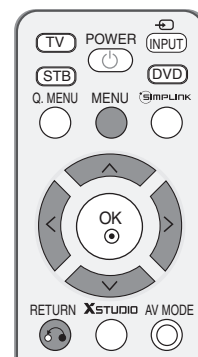

- 1 Appuyez sur la touche **MENU**, puis sur les touches \wedge / \vee pour sélectionner le menu **Option**.
- 2 Appuyez sur la touche $\>$, puis sur les touches \wedge / \vee pour sélectionner **Indicateur d'état**.
- 3 Appuyez sur la touche $\>$, puis sur les touches \wedge / \vee pour sélectionner **Démarrage (Son)**(Uniquement 32/37/42/47LG6***), **Veille (Voyant)**, **Marche (Voyant)** ou **Mode démo.**(Uniquement 32/37/42/47LG6***).
- 4 Appuyez sur la touche $\>$, puis sur la touche \wedge / \vee pour sélectionner la source souhaitée.
- 5 Appuyez sur le bouton **MENU** pour revenir à l'affichage normal de la télévision.
Appuyez sur le bouton **RETURN** (Retour) pour revenir à l'écran du menu précédent.

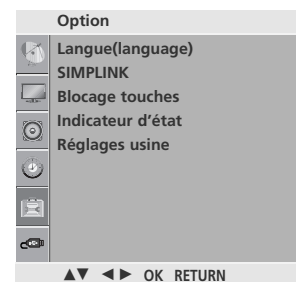

MÉTHODE ISM (RÉDUCTION DE LA RÉMANENCE À L'ÉCRAN)

L'affichage prolongée de l'image figée d'un ordinateur ou d'un jeu vidéo peut provoquer une image fantôme qui risque de rester à l'écran, même si vous changez l'image. Évitez l'affichage d'une image figée à l'écran pendant une période prolongée.

Cérusé

Cette option permet de supprimer les rémanences à l'écran.

Remarque : il est possible que cette option ne puisse pas supprimer complètement une rémanence excessive.

Orbiter

Cette option vous permet d'éviter les images fantômes.

Cependant, nous vous recommandons d'éviter l'affichage d'images figées. Pour éviter une rémanence à l'écran, vous devez déplacer l'écran toutes les 2 minutes.

Inversion

Cette fonction vous permet d'inverser la couleur de l'écran.

La couleur de l'écran est automatiquement inversée toutes les 30 minutes.

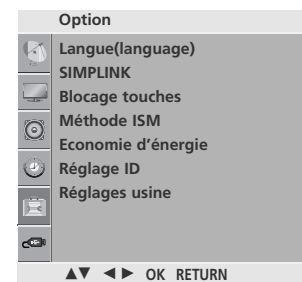
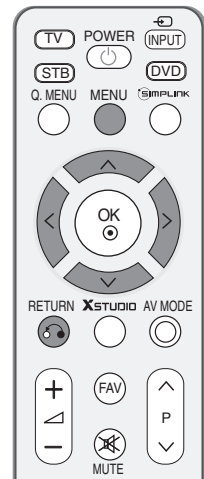

1 Appuyez sur la touche **MENU**, puis sur les touches \wedge / \vee pour sélectionner le menu **Option**.

2 Appuyez sur la touche $\>$, puis sur les touches \wedge / \vee pour sélectionner **Méthode ISM**.

3 Appuyez sur la touche $\>$, puis sur les touches \wedge / \vee pour sélectionner **Normal**, **Cérusé**, **Orbiter** ou **Inversion**.

Si vous ne souhaitez pas régler cette fonction, maintenez la valeur par défaut **Normal**.

4 Appuyez sur le bouton **MENU** pour revenir à l'affichage normal de la télévision.

Appuyez sur le bouton **RETURN** (Retour) pour revenir à l'écran du menu précédent.

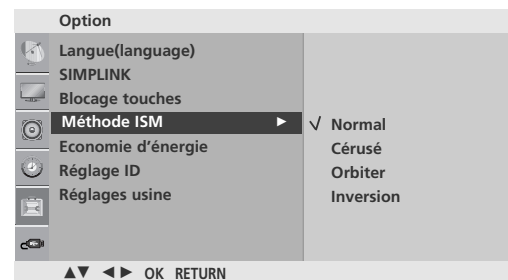

2 3

RÉGLAGES DE L'IMAGE

MODE IMAGE ECONOMIE D'ENERGIE (UNIQUEMENT MODÈLES DE TV PLASMA)

Cette fonction permet de réduire la consommation d'énergie du téléviseur.

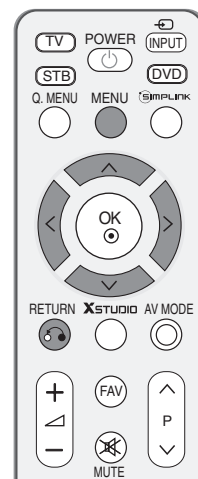

1 Appuyez sur la touche **MENU**, puis sur les touches \wedge / \vee pour sélectionner le menu **Option**.

2 Appuyer sur le bouton \triangleright et sur le bouton \wedge / \vee pour sélectionner **Economie d'énergie**.

3 Appuyer sur le bouton \triangleright et sur le bouton \wedge / \vee pour sélectionner le niveau sonore.

4 Appuyez sur le bouton **MENU** pour revenir à l'affichage normal de la télévision.
Appuyez sur le bouton **RETURN** (Retour) pour revenir à l'écran du menu précédent.

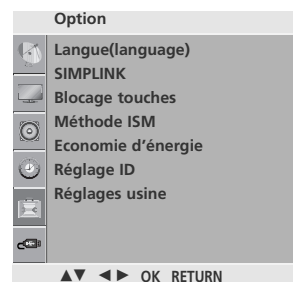

1

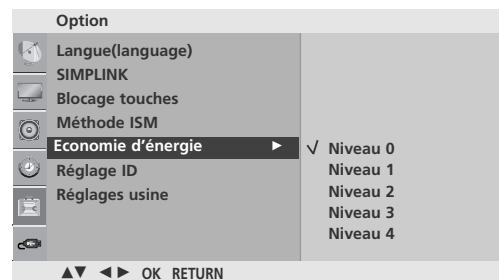

2 3

RÉINITIALISATION DES RÉGLAGES D'USINE.

Utilisé pour réinitialiser rapidement toutes les options des menus à leurs valeurs d'origine pré-réglées en usine. Cette fonction supprime tous les programmes TV.

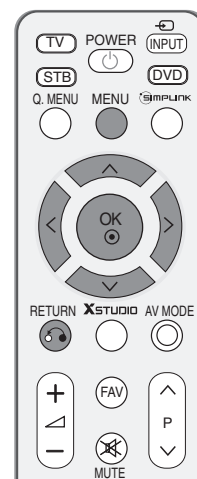

1 Appuyez sur la touche **MENU**, puis sur les touches \wedge / \vee pour sélectionner le menu **Option**.

2 Appuyer sur le bouton \triangleright et sur le bouton \wedge / \vee pour sélectionner **Réglages usine**.

3 Appuyer sur le bouton \triangleright et sur le bouton \wedge / \vee pour sélectionner **YES** ou **NO**.

4 Appuyez sur le bouton **MENU** pour revenir à l'affichage normal de la télévision.
Appuyez sur le bouton **RETURN** (Retour) pour revenir à l'écran du menu précédent.

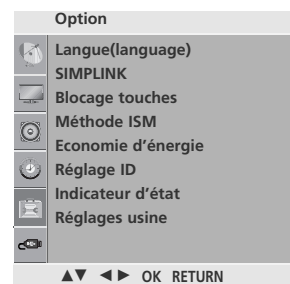

1

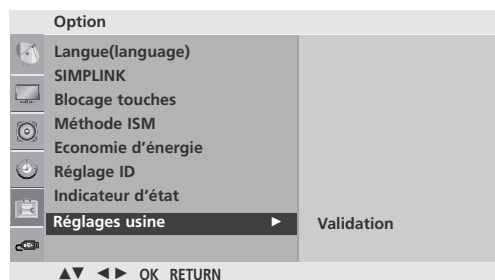

2

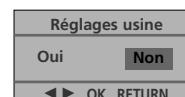

3

RÉGLAGES DU SON ET DE LA LANGUE

NIVELAGE AUTO VOLUME (VOLUME AUTO)

Le mode Auto Volume (Volume auto) permet de maintenir un niveau de volume égal, même lorsque vous changez de programme.

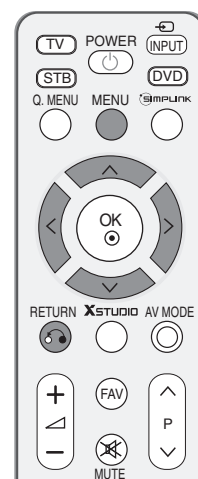

1 Appuyez plusieurs fois sur la touche **MENU** et la touche \wedge / \vee pour sélectionner le menu **Son**.

2 Appuyer sur la touche \triangleright et la touche \wedge / \vee pour sélectionner **Volume auto**.

3 Appuyer sur la touche \triangleright et la touche \wedge / \vee pour sélectionner **Marche** ou **Arrêt**.

4 Appuyez sur le bouton **MENU** pour revenir à l'affichage normal de la télévision.
Appuyez sur le bouton **RETURN** (Retour) pour revenir à l'écran du menu précédent.



1

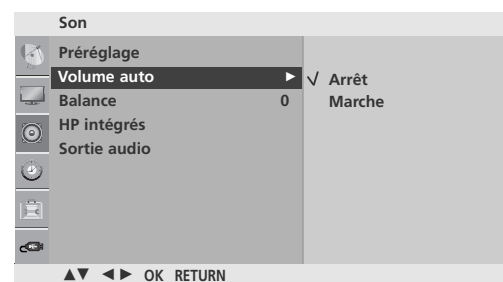

2 3

RÉGLAGES PRÉDÉFINIS DU SON – PRÉRÉGLAGE (MODE DU SON)

Vous pouvez sélectionner les paramètres son de votre choix : **SRS TSXT, Voix nette, Standard, Musique, Cinéma, Sport ou Jeu** ; vous pouvez également régler la fréquence son de l'égaliseur.

Le mode du son vous permet de bénéficier d'une meilleure qualité sonore sans aucun réglage particulier car le téléviseur règle automatiquement les effets sonores selon le contenu du programme en cours.

Les options **SRS TSXT, Voix nette, Standard, Musique, Cinéma, Sport ou Jeu** sont prédéfinies en usine et ne peuvent donc pas être modifiées.

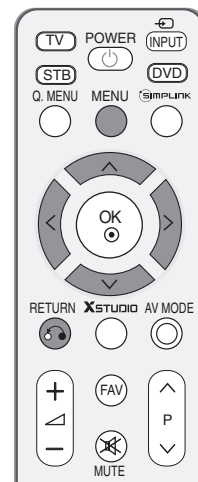

1 Appuyez plusieurs fois sur la touche **MENU** et la touche \wedge / \vee pour sélectionner le menu **Son**.

2 Appuyez sur la touche \triangleright et la touche \wedge / \vee pour sélectionner **Préréglages du son**.

3 Appuyez sur la touche \triangleright et la touche \wedge / \vee pour sélectionner **SRS TSXT, Voix nette, Standard, Musique, Cinéma, Sports, Jeu** ou **Utilisateur**.

4 Appuyez sur le bouton **MENU** pour revenir à l'affichage normal de la télévision.

Appuyez sur le bouton **RETURN** (Retour) pour revenir à l'écran du menu précédent.



1

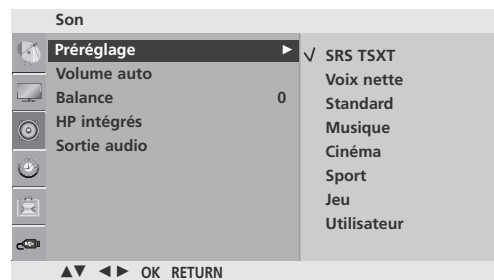

2 3

- ▶ est une marque déposée de SRS Labs, Inc.
- ▶ La technologie TruSurround XT est utilisée sous licence de SRS Labs, Inc.

RÉGLAGES DU SON ET DE LA LANGUE

RÉGLAGES DU SON – MODE USER (UTILISATEUR)

Réglez l'égaliseur de sons.

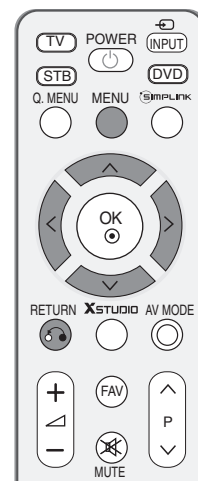

1 Appuyez plusieurs fois sur la touche **MENU** et la touche \wedge / \vee pour sélectionner le menu **Son**.

2 Appuyez sur la touche \triangleright et la touche \wedge / \vee pour sélectionner **Préréglages du son**.

3 Appuyez sur la touche \triangleright et la touche \wedge / \vee pour sélectionner **Utilisateur**.

4 Appuyez sur la touche \triangleright .

5 Sélectionnez une fréquence de son en appuyant sur les touches $\triangleleft / \triangleright$.
Réglez le niveau sonore selon votre choix en appuyant sur les touches \wedge / \vee .

6 Appuyez sur le bouton **MENU** pour revenir à l'affichage normal de la télévision.
Appuyez sur le bouton **RETURN** (Retour) pour revenir à l'écran du menu précédent.



1

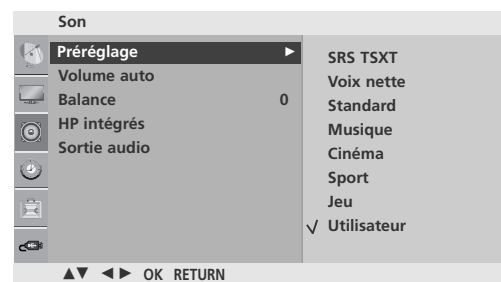

2 3 4

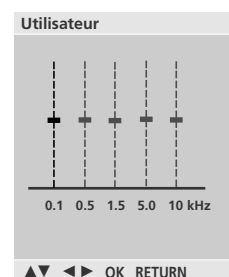

5

BALANCE

Vous pouvez régler l'équilibre du son du haut-parleur selon votre choix.

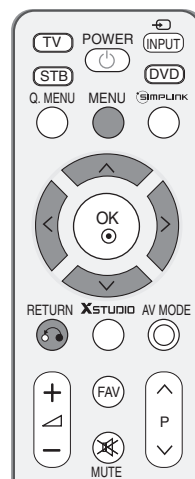

- 1 Appuyez plusieurs fois sur la touche **MENU** et la touche \wedge / \vee pour sélectionner le menu **Son**.
- 2 Appuyer sur la touche $\>$ et la touche \wedge / \vee pour sélectionner **Balance**.
- 3 Appuyez sur la touche $\>$, puis utilisez les touches \lt / \gt pour effectuer les réglages de votre choix.
- 4 Appuyez sur le bouton **MENU** pour revenir à l'affichage normal de la télévision.
Appuyez sur le bouton **RETURN** (Retour) pour revenir à l'écran du menu précédent.



1

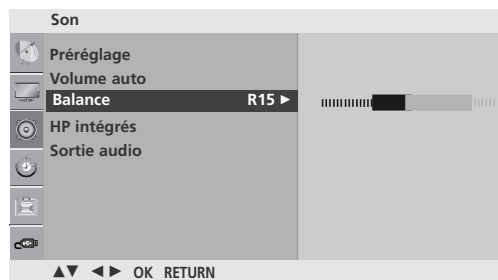

2 3

RÉGLAGES DU SON ET DE LA LANGUE

ACTIVATION ET DÉSACTIVATION DES HAUT-PARLEURS

Vous pouvez régler le statut des haut-parleurs du téléviseur.

En modes TV, AV, COMPONENT, RGB[PC] et HDMI, le son du haut-parleur interne peut être reproduit même s'il n'y a aucun signal vidéo.

Si vous souhaitez utiliser votre système Hi-Fi stéréo externe, éteignez les haut-parleurs du téléviseur.

- 1 Appuyez plusieurs fois sur la touche **MENU** et la touche \wedge / \vee pour sélectionner le menu **Son**.
- 2 Appuyer sur la touche \triangleright et la touche \wedge / \vee pour sélectionner **Haut-parleurs TV**.
- 3 Appuyez sur la touche \triangleright puis utilisez les touches \wedge / \vee pour sélectionner **Marche** ou **Arrêt**.
- 4 Appuyez sur le bouton **MENU** pour revenir à l'affichage normal de la télévision.
Appuyez sur le bouton **RETURN** (Retour) pour revenir à l'écran du menu précédent.

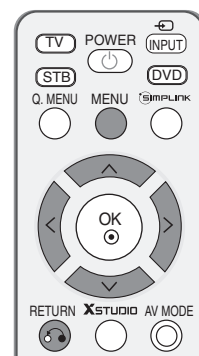

1

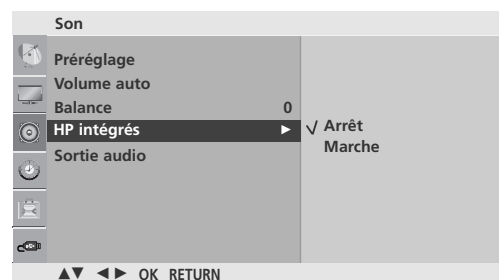

2 3

SÉLECTION DE LA SORTIE AUDIO

Sélectionnez Sortie moniteur ou Sortie variable pour connecter les sorties audio.

- 1 Appuyez plusieurs fois sur la touche **MENU** et la touche \wedge / \vee pour sélectionner le menu **Son**.
- 2 Appuyer sur la touche \triangleright et la touche \wedge / \vee pour sélectionner **Sortie audio**.
- 3 Appuyer sur la touche \triangleright et la touche \wedge / \vee pour sélectionner **Moniteur** ou **Variable**.
- 4 Appuyez sur le bouton **MENU** pour revenir à l'affichage normal de la télévision.
Appuyez sur le bouton **RETURN** (Retour) pour revenir à l'écran du menu précédent.



1

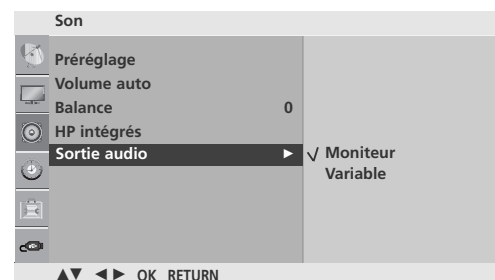

2 3

MODE ESCAMOTABLE(42LG8*** UNIQUEMENT)

Il est possible de bénéficier d'une qualité sonore supérieure en utilisant les haut-parleurs avec la fonction du mode animé.

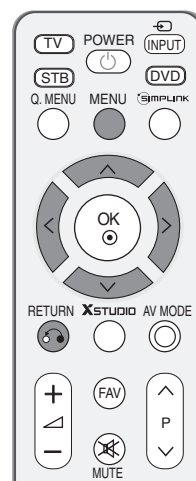

1 Appuyez plusieurs fois sur la touche **MENU** et la touche \wedge / \vee pour sélectionner le menu **Son**.

2 Appuyer sur la touche \triangleright et la touche \wedge / \vee pour sélectionner **Mode Escamotable**.

3 Appuyer sur la touche \triangleright et la touche \wedge / \vee pour sélectionner **Ouvert** ou **Auto**.

- **Ouvert** : les haut-parleurs sont toujours activés que le téléviseur soit allumé ou non.
- **Auto** : les haut-parleurs sont activés uniquement lorsque le téléviseur est allumé.



4 Appuyez sur le bouton **MENU** pour revenir à l'affichage normal de la télévision.
Appuyez sur le bouton **RETURN** (Retour) pour revenir à l'écran du menu précédent.

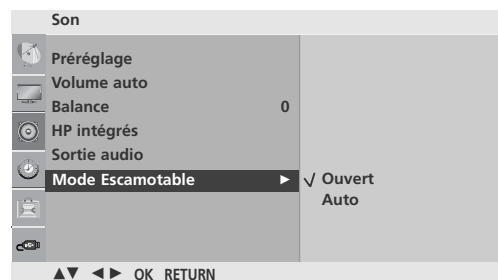

! REMARQUE

- Les haut-parleurs et les parties afférentes du téléviseur risquent d'être endommagés si les haut-parleurs ne sont pas activés par la télécommande.
- N'appuyez pas fortement sur les haut-parleurs afin de ne pas provoquer de mauvais mouvements et des dommages.

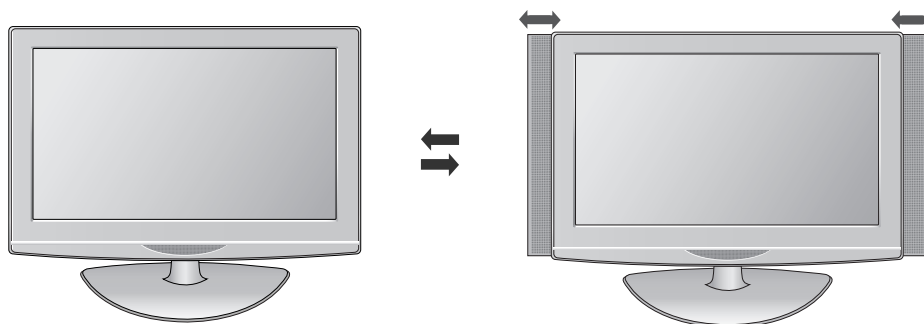

RÉGLAGES DU SON ET DE LA LANGUE

I/II

Réception Stéréo/Bilingue

Lorsqu'un programme est sélectionné, les paramètres son apparaissent sur l'écran, après la disparition des informations relatives au numéro de programme et un nom à une chaîne.

1 Appuyer sur la touche **Q.MENU** et la touche \wedge / \vee pour sélectionner **Multi-audio**.

2 Appuyer sur la touche $< / >$ pour sélectionner la sortie audio.

Diffusion	Affichage écran (OSD)
Mono	MONO
Stéréo	STEREO
Dual (bilingue)	DUAL I, DUAL II, DUAL I+II

■ Sélection du son mono

Si le signal stéréo est faible en matière de réception stéréo, vous ne pouvez pas passer en mode Mono. En réception Mono, la clarté du son est meilleure.

■ Sélection de la langue pour les émissions bilingues

Si un programme peut être reçu en deux langues (bilingue), vous pouvez passer en DUAL I, DUAL II ou DUAL I+II.

DUAL I permet de retransmettre la langue originale sur les haut-parleurs.

DUAL II permet de retransmettre la langue du doublage sur les haut-parleurs.

DUAL I+II permet de retransmettre une langue sur chaque haut-parleur.

Réception NICAM

Votre magnétoSCOPE est équipé d'un décodeur de son numérique, qui vous permet de recevoir un son numérique NICAM (Near Instantaneous Compressed Audio Multiplexing) d'excellente qualité.

La sortie audio peut être sélectionnée selon le type d'émission reçu.

-
- 1 Lorsque vous recevez un son NICAM mono, sélectionnez **NICAM MONO** ou **FM MONO**.
-
- 2 Lorsque vous recevez un son NICAM stéréo, sélectionnez **NICAM STEREO** ou **FM MONO**.
Si le signal stéréo est mauvais, passez en mono.
-
- 3 Lorsque vous recevez un son NICAM dual (bilingue), sélectionnez **NICAM DUAL I**, **NICAM DUAL II** ou **NICAM DUAL I+II** ou **FM MONO**.
-

Sélection de la sortie audio

En mode AV, Component, RGB, HDMI vous pouvez diriger la sortie son vers le haut-parleur droit ou gauche.

Sélectionnez la sortie audio.

L+R: Le signal audio de l'entrée audio L sort sur le haut-parleur gauche, le signal audio de l'entrée R sur le haut-parleur droit.

L+L: Le signal audio de l'entrée audio L sort sur les haut-parleurs droit et gauche.

R+R: Le signal audio de l'entrée audio R sort sur les haut-parleurs droit et gauche.

RÉGLAGES DU SON ET DE LA LANGUE

SÉLECTION DE LA LANGUE POUR L’AFFICHAGE ÉCRAN

Le menu peut être affiché à l’écran en mode de langue désirée. Il vous suffit de sélectionner la langue de votre choix, ce que nous vous conseillons de faire dès l’installation du téléviseur.



- 1 Appuyez plusieurs fois sur la touche **MENU** et la touche \wedge / \vee pour sélectionner le menu **Option**.
- 2 Appuyer sur le bouton \triangleright et sur le bouton \wedge / \vee pour sélectionner la **Langue (Language)**.
- 3 Appuyer sur le bouton \triangleright et sur le bouton $\wedge / \vee / \triangleleft / \triangleright$ pour sélectionner la langue désirée.
- 4 Appuyez plusieurs fois sur la touche **OK**.
- 5 Appuyez sur le bouton **MENU** pour revenir à l’affichage normal de la télévision. Appuyez sur le bouton **RETURN** (Retour) pour revenir à l’écran du menu précédent.

RÉGLAGE DE L'HEURE

HORLOGE

Vous devez régler l'horloge avant d'utiliser la fonction de mise en marche/arrêt automatique.

Si une panne de courant a lieu ou si le téléviseur est débranché, il est possible que l'heure en cours se dérègle ; dans ce cas, vous devez réinitialiser l'horloge.

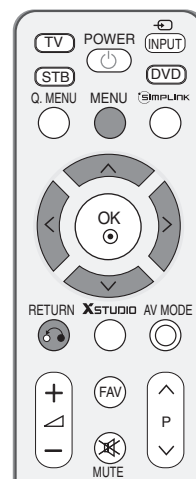

- 1 Appuyez le bouton **MENU**, ensuite le bouton \wedge/\vee pour sélectionner le menu **Heure**.
- 2 Appuyer sur la touche \triangleright et la touche \wedge/\vee pour sélectionner la **Horloge**.
- 3 Appuyez sur les touches \triangleright , puis \wedge/\vee pour régler les heures.
- 4 Appuyez sur les touches \triangleright , puis \wedge/\vee pour régler les minutes.
- 5 Appuyez sur le bouton **MENU** pour revenir à l'affichage normal de la télévision.
Appuyez sur le bouton **RETURN** (Retour) pour revenir à l'écran du menu précédent.

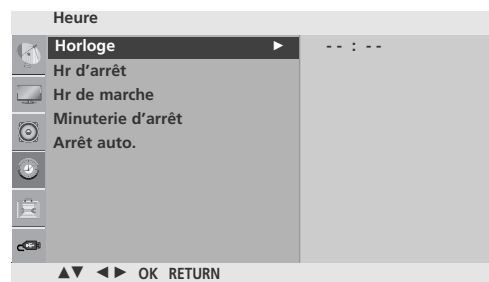
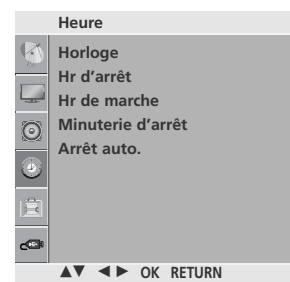

RÉGLAGE DE L'HEURE

ACTIVATION ET DÉSACTIVATION DE L'HORLOGE

Le minuteur de mise en arrêt commute automatiquement l'appareil à la position stand-by après que le temps de pré-réglage se soit écoulé.

Si aucune touche de la télécommande n'est activée durant les deux heures qui suivent la mise en service, l'appareil s'arrêtera automatiquement.

Cette fonction de "démarrage et arrêt automatique à heure choisie" est une programmation journalière.

L'arrêt automatique prime sur la mise en marche automatique si la même heure est programmée pour chacune de ces fonctions.

Le téléviseur doit être en mode veille pour pouvoir se mettre automatiquement en marche.

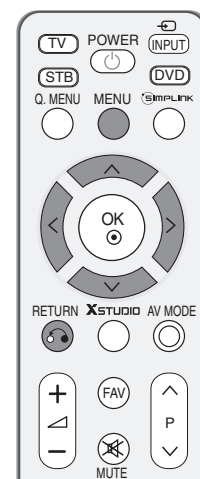

1 Appuyez le bouton **MENU**, ensuite le bouton \wedge/\vee pour sélectionner le menu **Heure**.

2 Appuyer sur la touche $\>$ et la touche \wedge/\vee pour sélectionner la **Heure arrêt/Heure marche**.
• Pour annuler la fonction On/Hr d'arrêt, sélectionnez Arrêt.

3 Appuyez sur les touches $\>$, puis \wedge/\vee pour régler les heures.

4 Appuyez sur les touches $\>$, puis \wedge/\vee pour régler les minutes.

5 Fonction Hr de marche uniquement

- **Programme:** appuyez sur la touche $\>$, puis sur les touches \wedge/\vee pour sélectionner le programme.
- **Volume:** appuyez sur la touche $\>$, puis sur les touches \wedge/\vee pour régler le niveau du volume lors de la mise sous tension.

6 Appuyez sur le bouton **MENU** pour revenir à l'affichage normal de la télévision.
Appuyez sur le bouton **RETURN** (Retour) pour revenir à l'écran du menu précédent.

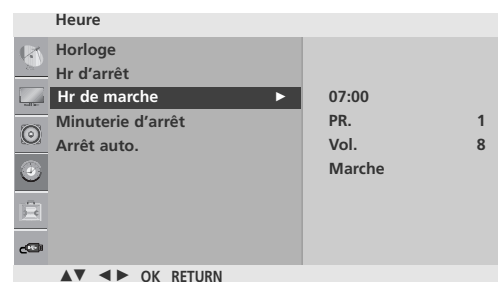
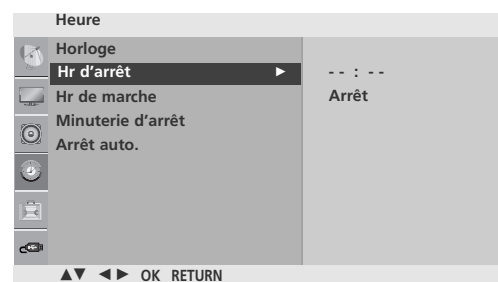
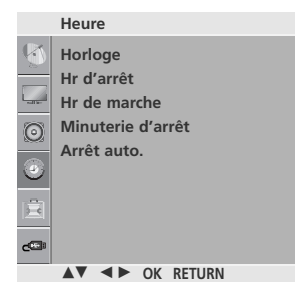

2 3 4 5

RÉGLAGE DE LA MINUTERIE DE VEILLE

Vous n'avez plus à vous soucier d'éteindre le poste avant d'aller vous coucher.

Cette fonction vous permet de mettre automatique-ment le téléviseur en mode veille après un certain délai.

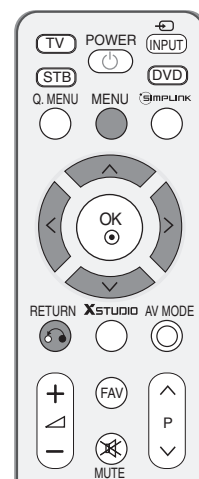

- 1 Appuyez le bouton **MENU**, ensuite le bouton \wedge/\vee pour sélectionner le menu **Heure**.
- 2 Appuyer sur la touche $\>$ et la touche \wedge/\vee pour sélectionner la **Minuterie d'arrêt**.
- 3 Appuyez sur les touches $\>$, puis \wedge/\vee pour régler les minutes.
- 4 Appuyez sur le bouton **MENU** pour revenir à l'affichage normal de la télévision.
Appuyez sur le bouton **RETURN** (Retour) pour revenir à l'écran du menu précédent.

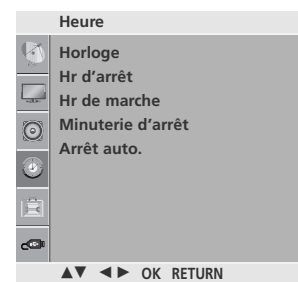

3 4

! REMARQUE

► Si vous éteignez l'appareil, le paramètre sélectionné est annulé.

RÉGLAGE DE L'HEURE

RÉGLAGE DE LA MISE EN VEILLE AUTOMATIQUE

Si cette fonction est activée et qu'il n'y a aucun signal d'entrée, le téléviseur s'éteint automatiquement après 10 minutes.

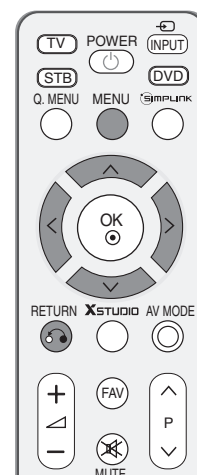

- 1 Appuyez le bouton **MENU**, ensuite le bouton \wedge / \vee pour sélectionner le menu **Heure**.
- 2 Appuyer sur le bouton \triangleright et sur le bouton \wedge / \vee pour sélectionner **Arrêt auto.**.
- 3 Appuyer sur le bouton \triangleright et sur le bouton \wedge / \vee pour sélectionner **Marche** ou **Arrêt.**.
- 4 Appuyez sur le bouton **MENU** pour revenir à l'affichage normal de la télévision.
Appuyez sur le bouton **RETURN** (Retour) pour revenir à l'écran du menu précédent.

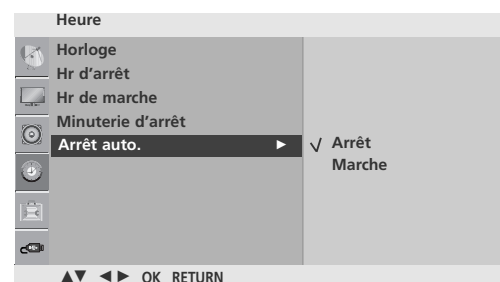
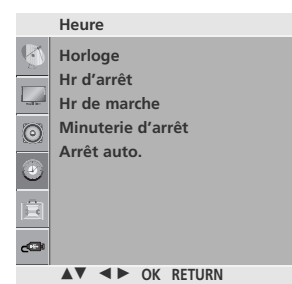

TÉLÉTEXTE

Cette fonction n'est pas disponible dans tous les pays.

Le télétexte est un service gratuit diffusé par la plupart des chaînes de télévision. Il propose des informations de dernière minute concernant les actualités, la météo, les programmes TV, les valeurs de la bourse, ainsi que de nombreux autres sujets.

Le décodeur télétexte de ce téléviseur est compatible avec les systèmes SIMPLE, TOP et FASTEXT. Un télétexte SIMPLE (standard) contient un certain nombre de pages, que l'on peut sélectionner en tapant directement le numéro correspondant. TOP (Table Of Page) et FASTEXT offrent des méthodes de sélection de page plus modernes, vous permettant d'afficher une page sans connaître son numéro.

POUR ACTIVER/DÉSACTIVER LE TÉLÉTEXTE

Pour activer le télétexte, appuyez sur la touche **TEXT**. La première page ou la dernière page sélectionnée s'affiche. Le décodeur de télétexte sélectionne le mode télétexte retransmis par la station. Deux numéros de page, le nom de la chaîne, la date et l'heure sont maintenant affichés sur la première ligne de l'écran. Le premier numéro de page indique votre sélection, tandis que le second indique le numéro de la page actuellement affichée.

Pour désactiver le télétexte, appuyez sur la touche **TEXT** ou **RETURN**. Le téléviseur réaffiche le mode précédent.

TEXTE SIMPLE

■ Sélection des pages

- 1 Tapez les trois chiffres correspondant au numéro de la page avec les touches NUMEROTEES. Si vous tapez un mauvais chiffre, complétez le numéro erroné et recommencez, afin de sélectionner le numéro correct.
- 2 Pour sélectionner la page précédente ou la page suivante, vous pouvez utiliser la touche **P** \wedge / \vee .

TÉLÉTEXTE

TEXTE TOP

Le guide utilisateur situé en haut de l'écran affiche quatre zones colorées en rouge, vert, jaune et bleu. La zone jaune désigne le groupe suivant, la zone bleue le bloc suivant.

■ Sélection des groupes/blocs/page

- ① La touche BLEU permet de passer d'un bloc au suivant.
- ② La touche JAUNE permet de passer au groupe suivant (avec fin de page automatique au bloc suivant).
- ③ La touche VERTE permet d'afficher la page suivante (avec fin de page automatique au groupe suivant). Vous pouvez également utiliser la touche **P** ^ .
- ④ La touche ROUGE permet de revenir en arrière. Vous pouvez également utiliser la touche **P** v .

■ Sélection directe des pages

En mode TOP, comme en mode SIMPLE, vous pouvez sélectionner une page télétexte en tapant les trois chiffres correspondant à son numéro avec les touches NUMEROTEES.

FASTEXT

Les pages télétexte sont codées en fonction des cases colorées figurant en bas de l'écran. Pour sélectionner une page, il suffit d'appuyer sur la touche de couleur correspondante.

■ Sélection des pages

- ① Sélectionnez la page d'index en appuyant sur la touche .
- ② Vous pouvez sélectionner les pages codées en fonction des cases colorées en appuyant sur la touche de couleur correspondante.
- ③ En mode FASTEXT, comme en mode SIMPLE, vous pouvez sélectionner une page télétexte en tapant les trois chiffres correspondant à son numéro avec les touches NUMEROTEES.
- ④ Pour sélectionner la page précédente ou la page suivante, utilisez la touche **P** ^ / v .

FONCTIONS TÉLÉTEXTE SPÉCIALES



■ TIME

Pour afficher l'heure en haut à droite de l'écran pendant la retransmission d'un programme de télévision. Pour la faire disparaître, appuyez sur la touche. En mode télétexte, pressez le bouton pour sélectionner un numéro de sous-page. Le numéro de sous-page est affiché en bas de l'écran. Pour garder ou changer la sous-page, presser les boutons Rouge/Vert, P ^ / ∨ ou NUMEROTEES.

Presser encore pour quitter la fonction.



■ SIZE (TAILLE)

Cette fonction permet de doubler la taille des lettres à l'écran.

Une simple pression sur la touche agrandit la moitié supérieure de la page.

Une deuxième pression agrandit la moitié inférieure de la page.

Une troisième pression restaure l'affichage initial.



■ MISE A JOUR

Cette fonction permet d'afficher l'image TV, pendant la recherche d'une page télétexte. Le symbole apparaît alors dans le coin supérieur gauche de l'écran. Lorsque la page mise à jour est disponible, le symbole est remplacé par le numéro de la page. Appuyez sur cette touche pour visualiser la page de télétexte mise à jour.



■ INFORMATIONS CACHEES

Certaines pages contiennent des informations cachées (solutions de devinettes ou d'énigmes, par exemple). Une simple pression sur la touche permet d'afficher les informations cachées.

Une seconde pression cache à nouveau les informations.



■ INDEX

Ramène à la page d'index



■ HOLD (STILL)

Interrompt le défilement automatique des pages pour les pages télétexte comprenant plusieurs pages écran. Le nombre de pages écran et le numéro de celle qui est actuellement affichée apparaît normalement au-dessous de l'heure. Lorsque vous appuyez sur cette touche, le symbole stop apparaît dans le coin supérieur gauche de l'image et le défilement automatique des pages écran est bloqué.

Une nouvelle pression permet de relancer le défilement.

DÉPANNAGE

L'opération ne fonctionne pas normalement.

Mauvais fonctionnement de la télécommande

- Vérifiez qu'aucun obstacle n'empêche la transmission du signal de la télécommande vers le moniteur.
- Vérifiez que la polarité des piles est correcte (+ sur +, - sur -)
- Vérifiez que le mode de fonctionnement à distance est correct : TV, STB etc.
- Remplacez les piles.

L'appareil s'éteint soudainement

- Le mode veille est peut-être activé.
- Vérifiez les réglages de mise sous/hors tension. L'alimentation a été interrompue.
- Aucune station d'émission n'est syntonisée avec le mode de mise en veille activé.

Mauvais fonctionnement de la fonction vidéo.

Absence d'image et de son

- Vérifiez que l'appareil est allumé.
- Essayez de passer sur une autre chaîne. Il s'agit peut-être d'un problème d'émission.
- Vérifiez que le cordon d'alimentation est correctement branché sur la prise secteur.
- Vérifiez la direction et/ou l'emplacement de l'antenne.
- Vérifiez la prise secteur en y branchant un autre appareil.

L'image apparaît lentement après avoir allumé l'appareil

- Il est normal que l'image apparaisse lentement lorsque l'appareil s'allume. Si aucune image n'apparaît au delà de cinq minutes, contactez le service technique.

L'image et les couleurs sont mauvaises

- Réglez la Couleur à l'aide des options du menu.
- Assurez-vous que l'appareil et le magnétoscope sont suffisamment espacés l'un de l'autre.
- Essayez de passer sur une autre chaîne. Il s'agit peut-être d'un problème d'émission.
- Assurez-vous que les câbles du magnétoscope sont correctement installés.
- Activez n'importe quelle fonction pour restaurer la luminosité de l'image.

Barres verticales/horizontales ou tremblement de l'image

- Décelez une possible interférence avec un appareil ou un outil électrique.

Mauvaise réception de certaines chaînes

- Il se peut que la station d'émission ait des problèmes, syntonisez sur une autre chaîne.
- Le signal émis par la station d'émission est faible; changez la direction de l'antenne pour recevoir un signal.
- Détectez les sources de possibles interférences.

L'image apparaît avec des raies ou des lignes

- Vérifiez l'antenne (changez la direction de l'antenne).

Aucune image n'apparaît suite à la connexion HDMI

- Vérifiez le câble HDMI par rapport à la version 1,3.
Les câbles HDMI ne prennent pas en charge HDMI version 1,3, elle cause des scintillements ou l'absence d'affichage. Dans ce cas, utilisez les derniers câbles qui prennent en charge la version 1,3 d'HDMI.

Mauvais fonctionnement de la fonction audio.

Image normale mais absence de son

- Appuyez sur la touche  + ou -.
- Le son est-il activé? Appuyez sur la touche **MUTE**.
- Essayez de passer sur une autre chaîne. Il s'agit peut-être d'un problème d'émission.
- Assurez-vous que les câbles audio sont correctement installés.

Absence de son sur un des hautparleurs

- Réglez la Balance à l'aide des options du menu.

Bruit particulier provenant de l'appareil

- L'appareil émet un bruit particulier lorsque vous l'activez et le désactivez. Ce bruit est dû au changement de température ou du taux d'humidité et n'est en aucun cas le signe d'un dysfonctionnement de l'appareil.

Aucun son ne se produit avec une connexion HDMI ou USB

- Vérifiez le câble HDMI par rapport à la version 1,3.
- Vérifiez le câble USB par rapport à la version 2,0.

*Cette fonctionnalité n'est pas disponible pour tous les modèles.

Il existe un problème en mode PC. (S'applique seulement au mode PC)

Le signal est hors de la gamme.

- Ajustez la résolution, la fréquence de lignes ou la fréquence du balayage vertical.
- Vérifiez la source d'entrée.

Barres verticales ou raies à l'arrière-plan, bruit horizontal, position incorrecte

- Activez la configuration automatique ou ajustez l'horloge, la phase, ou la position H/V.

La couleur de l'écran n'est pas stable ou devient monochrome

- Vérifiez le câble du signal.
- Réinstallez la carte vidéo du PC.

ENTRETIEN

Vous pouvez éviter les dysfonctionnement prématurés. Un nettoyage régulier permet d'accroître la durée de vie utile de votre téléviseur. Assurez-vous de mettre votre téléviseur hors tension et de débrancher le cordon d'alimentation avant de procéder au nettoyage.

Nettoyage de l'écran

- 1 Pour dépoussiérer correctement votre écran, procédez comme suit. Humidifiez un chiffon doux avec un mélange d'eau tiède et d'adoucisseur (ou liquide vaisselle). Essorez le chiffon jusqu'à ce qu'il soit presque sec, puis frottez l'écran délicatement.
- 2 Assurez-vous de retirer l'excès d'eau sur l'écran et laissez sécher à l'air libre avant de remettre votre téléviseur sous tension.

Nettoyage de la carcasse

- Pour retirer la poussière ou les saletés, nettoyez la carcasse avec un chiffon non pelucheux doux et sec.
- N'utilisez pas de chiffon humide.

Absence prolongée

ATTENTION

- ▶ En cas d'inutilisation prolongée de votre téléviseur (par exemple si vous partez en vacances), nous vous conseillons de débrancher le cordon d'alimentation afin de ne pas endommager votre téléviseur en cas d'orage ou de surcharges électriques.

SPÉCIFICATIONS DE L'APPAREIL

MODÈLES		42PG6***	50PG6***	60PG6***
		42PG60UR-TA 42PG61UR-TA	50PG60UR-TA 50PG61UR-TA	60PG60UR-TA 60PG61UR-TA
Dimensions (Largeur x Hauteur x Profondeur)	avec le socle	1044,4 x 735,4 x 308,0 mm 41,1 x 28,9 x 12,1 pouces	1235,6 x 849,3 x 364,1 mm 48,6 x 33,4 x 14,3pouces	1455 x 985 x 414 mm 57,3 x 38,8 x 16,3 pouces
	sans le socle	1044,4 x 680,6 x 79,6 mm 41,1 x 26,7 x 3,1 pouces	1235,6 x 792,8 x 79,6 mm 48,6x 31,2 x 3,1 pouces	1455 x 924,8 x 84,1 mm 57,3x 36,4 x 3,3 pouces
Poids	avec le socle	28 kg / 61,7 lbs	43,65 kg / 96,2 lbs	59,2 kg / 130,5 lbs
	sans le socle	25 kg / 55,1 lbs	39,7kg / 87,5lbs	51,7 kg / 114 lbs
Power requirement		AC100-240V~ 50/60Hz	AC100-240V~ 50/60Hz	AC100-240V~ 50/60Hz
MODÈLES		50PG3***	50PG7***	60PG7***
		50PG30FR-TD	50PG70FR-TB	60PG70FR-TB 60PG70FR-TA
Dimensions (Largeur x Hauteur x Profondeur)	avec le socle	1232 x 850 x 363,6 mm 48,5 x 33,5x 14,3 pouces	1235,6 x 849,3 x 364,1 mm 48,6 x 33,4x 14,3 pouces	1455 x 985 x 414 mm 57,3 x 38,8 x 16,3 pouces
	sans le socle	1232 x 793 x 84 mm 48,5x 31,2 x 3,3 pouces	1235,6 x 792,8 x 79,6 mm 48,6x 31,2 x 3,1 pouces	1455 x 924,8 x 84,1 mm 57,3x 36,4 x 3,3 pouces
Poids	avec le socle	42,3 kg / 93,3 lbs	45,65 kg / 100,6 lbs	62,4 kg / 137,6 lbs
	sans le socle	38,3kg / 84,4lbs	41,7kg / 91,9lbs	54,9 kg / 121 lbs
Conditions d'alimentation		AC100-240V~ 50/60Hz	AC100-240V~ 50/60Hz	AC100-240V~ 50/60Hz
Système TV		PAL/SECAM B/G/D/K, PAL I/II, NTSC-M		
Couverture de programme		VHF: NZ1 ~E21, UHF: E21 ~ E69, CATV: S1 ~ S20, HYPER: S21 ~ S47		
Impédance de l'antenne extérieure		75 Ω		
Condition d'environnement	Température de fonctionnement Humidité de fonctionnement	0 ~ 40°C / 32 ~ 104°F Moins de 80%		
	Température de stockage Humidité de stockage	-20 ~ 60°C / -4 ~ 140°F Moins de 85%		

■ Afin d'améliorer la qualité de ce produit, les spécifications ci-dessus sont sujettes à des modifications sans préavis.

ANNEXE

MODÈLES		32LG6***	37LG6***	42LG6***	47LG6***
		32LG60UR-TA	37LG60UR-TA	42LG60FR-TA	47LG60FR-TA
Dimensions (Largeur x Hauteur x Profondeur)	avec le socle	805,6 x 626 x 333 mm 31,7 x 24,6 x 13,1 pouces	929 x 706,9 x 374,7 mm 36,6 x 27,8 x 14,8 pouces	1037,8 x 794,6 x 379,5 mm 40,9 x 31,3 x 14,9 pouces	1152,8 x 868,6 x 434,5 mm 45,4 x 34,2 x 17,1 pouces
	sans le socle	805,6 x 587,4 x 96,2 mm 31,7 x 23,1 x 3,7 pouces	929 x 665 x 98,7 mm 36,6 x 26,2 x 3,9 pouces	1037,8 x 747 x 80,8 mm 40,9 x 29,4 x 3,2 pouces	1152,8 x 820,8 x 79 mm 45,4 x 32,3 x 3,1 pouces
Poids	avec le socle	14,4 kg / 31,7 lbs	18,1 kg / 39,9 lbs	21,4 kg / 47,2 lbs	32,8 kg / 72,3 lbs
	sans le socle	12,2 kg / 26,9 lbs	21,2 kg / 46,7 lbs	20,4 kg / 45 lbs	27,2 kg / 60 lbs
Conditions d'alimentation		AC100-240V~ 50/60Hz	AC100-240V~ 50/60Hz	AC100-240V~ 50/60Hz	AC100-240V~ 50/60Hz
MODÈLES		42LG7***	47LG7***	52LG7***	
		42LG70YR-TA	47LG70YR-TA	52LG70YR-TA	
Dimensions (Largeur x Hauteur x Profondeur)	avec le socle	1026,2 x 734,0 x 293,4 mm 40,4 x 28,8 x 11,5 pouces	1140,4 x 820,1 x 342,9 mm 44,8 x 32,2 x 13,5 pouces	1284,4 x 898,6 x 342,9 mm 50,5 x 35,3 x 13,5 pouces	
	sans le socle	1026,2 x 687,9 x 111,8 mm 40,4 x 27,0 x 4,4 pouces	1140,4 x 764,8 x 129,0 mm 44,8 x 30,1 x 5,0 pouces	1284,4 x 844,6 x 129,5 mm 50,5 x 33,2 x 5,0 pouces	
Poids	avec le socle	21,7 kg / 47,8 lbs	30,1 kg / 66,3 lbs	39,9 kg / 87,9 lbs	
	sans le socle	19,1 kg / 42,1 lbs	25,4 kg / 55,9 lbs	35,2 kg / 77,6 lbs	
Conditions d'alimentation		AC100-240V~ 50/60Hz	AC100-240V~ 50/60Hz	AC100-240V~ 50/60Hz	
MODÈLES		32LG8***	42LG8***	47LG7***	
		32LG80UR-TA 32LG80FR-TA	42LG80FR-TA	47LG75QR-TA	
Dimensions (Largeur x Hauteur x Profondeur)	avec le socle	830 x 581,3 x 232 mm 32,7 x 22,9 x 9,1 pouces	1063 x 722,2 x 293,3 mm 41,9 x 28,4 x 11,5 pouces	1140,4 x 820,1 x 342,9 mm 44,8 x 32,2 x 13,5 pouces	
	sans le socle	830 x 518,7 x 108,5 mm 32,7 x 20,4 x 4,3 pouces	1063 x 649 x 99 mm 41,9 x 25,6 x 3,9 pouces	1140,4 x 764,8 x 129,0 mm 44,8 x 30,1 x 5,0 pouces	
Poids	avec le socle	13,79 kg / 30,4 lbs	24,65 kg / 54,3 lbs	30,1 kg / 66,3 lbs	
	sans le socle	12,32 kg / 27,2 lbs	22,05 kg / 48,6 lbs	25,4 kg / 55,9 lbs	
Conditions d'alimentation		AC100-240V~ 50/60Hz	AC100-240V~ 50/60Hz	AC100-240V~ 50/60Hz	
Système TV		PAL/SECAM B/G/D/K, PAL I/II, NTSC-M			
Couverture de programme		VHF: NZ1 ~ E21, UHF: E21 ~ E69, CATV: S1 ~ S20, HYPER: S21 ~ S47			
Impédance de l'antenne extérieure		75 Ω			
Condition d'environnement	Température de fonctionnement Humidité de fonctionnement	0 ~ 40°C / 32 ~ 104°F Moins de 80%			
	Température de stockage Humidité de stockage	-20 ~ 60°C / -4 ~ 140°F Moins de 85%			

■ Afin d'améliorer la qualité de ce produit, les spécifications ci-dessus sont sujettes à des modifications sans préavis.

PROGRAMMATION DE LA TÉLÉCOMMANDE

La télécommande fonctionne avec d'autres marques de téléviseurs ; c'est une télécommande universelle. Elle peut être programmée pour commander la plupart des autres appareils qui fonctionnent avec une télécommande.

Néanmoins, il se peut que la télécommande ne fonctionne pas sur tous les modèles d'autres marques.

Programmation d'un code dans la télécommande

- 1 Testez votre télécommande.
Pour vérifier si votre télécommande peut contrôler d'autres composants sans programmation, mettez sous tension un composant comme un boîtier **STB** et appuyez sur la touche de mode correspondante (par exemple **DVD** ou **STB**) de la télécommande, tout en pointant vers le composant. Testez les boutons **POWER** et **P** \wedge / \vee pour vérifier que le composant réponde bien correctement. Si ce n'est pas le cas, vous devez programmer la télécommande pour qu'elle puisse commander l'appareil externe.
- 2 Mettez l'appareil externe sous tension, puis appuyez sur la touche de mode correspondante (par ex.: **DVD** ou **STB**) de la télécommande. La touche de la télécommande qui correspond à l'appareil externe sélectionné s'allume.
- 3 Appuyez simultanément sur les touches **MENU** et **MUTE** ; la télécommande est prête pour recevoir un code de programmation.
- 4 Introduisez un numéro de code à l'aide du clavier numérique de la télécommande. Vous trouverez les numéros de codes de programmation qui correspondent à votre appareil externe dans les pages suivantes. Si le code est correct, l'appareil s'éteint.
- 5 Appuyez sur la touche **MENU** pour mémoriser le code.
- 6 Essayez de faire fonctionner votre télécommande pour voir si l'appareil externe répond correctement. Si ce n'est pas le cas, renouvelez l'étape 2.

ANNEXE

Codes de programmation

(Cette fonction n'est pas disponible pour tous les modèles.)

DVD

Marque	Codes	Marque	Codes	Marque	Codes
APEX DIGITAL	022	MITSUBISHI	002	RCA	005 006
DENON	020 014	NAD	023	SAMSUNG	011 015
GE	005 006	ONKYO	008 017	SONY	007
HARMAN KARDON	027	PANASONIC	003 009	THOMPSON	005 006
JVC	012	PHILIPS	013	TOSHIBA	019 008
LG	001 010 016 025	PIONEER	004 026	YAMAHA	009 018
MAGNAVOX	013	PROCEED	021	ZENITH	010 016 025
MARANTZ	024	PROSCAN	005 006		

HDSTB

Marque	Codes	Marque	Codes	Marque	Codes
ALPHASTAR DSR	123	HOUSTON TRACKER	033 037 039 051	REALISTIC	043 074
AMPLICA	050		057 104	SAMSUNG	123
Astro Philips(ML)	159	HUGHES	068	SATELLITE SERVICE CO	028 035 047 057
Astro Thompson(ML)	160	Humax(SL)	158		085
Astro Nokia(ML)	161	JANIEL	060 147	Samart(TH)	156
BIRDVIEW	051 126 129	JERROLD	061	SCIENTIFIC ATLANTA	032 138
CHANNEL MASTER	013 014 015 018	KATHREIN	108	SONY	103
	036 055	LEGEND	057	STARCAST	041
CHAPARRAL	008 009 012 077	LG	001	SUPER GUIDE	020 124 125
CITOH	054	LUTRON	132	TEECOM	023 026 075 087
CURTIS MATHES	050 145	LUXOR	062 144		088 090 107 130
DRAKE	005 006 007 010	MACOM	010 059 063 064		137
	011 052 112 116		065	TOSHIBA	002 127
	141	MEMOREX	057	True Vision(TH)	155
DX ANTENNA	024 046 056 076	NEXTWAVE	028 124 125	UBC(TH)	153
ECHOSTAR	038 040 057 058	NORSAT	069 070	UBC/SAMART(TH)	154
	093 094 095 096	PACE SKY SATELLITE	143	UNIDEN	016 025 042 043
	097 098 099 100	PANASONIC	060 142		044 045 048 049
	122	PANSAT	121		078 079 080 086
ELECTRO HOME	089	PERSONAL CABLE	117		10 135 136
EUROPLUS	114	PHILIPS	071	VIEWSTAR	115
FUJITSU	017 021 022 027	PICO	105	VTC(VN)	162
	133 134	PRESIDENT	019 102	WINEGARD	128 146
GENERAL INSTRUMENT	003 004 016 029	PRIMESTAR	030 110 111	ZENITH	081 082 083 084
	031 059 101	PROSAT	072		091 120
HITACHI	139 140	PSI(TH)	157		
		RCA	066 106		

CODES IR

1. Branchement

- Branchez la télécommande à fil sur la prise du téléviseur prévue à cet effet.

2. Code IR de la télécommande

■ Forme d'onde émise

Impulsion unique, fréquence de 37,917 KHz modulée à 455 KHz

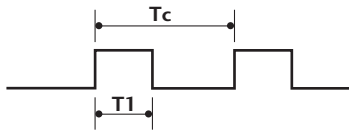

Fréquence de l'onde porteuse
 $F_{Porteuse} = 1/Tc = F_{Oscillateur}/12$
 Ratio = $T1/Tc = 1/3$

■ Configuration de la trame

Première trame

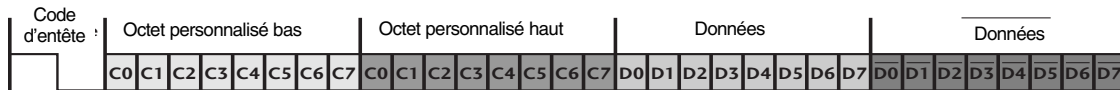

Trame répétée

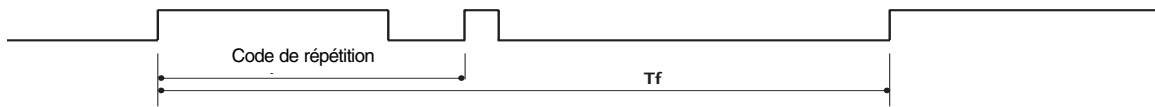

■ Code d'entête

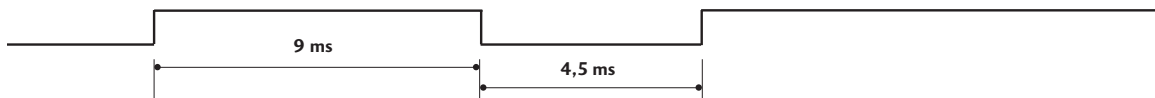

■ Code de répétition

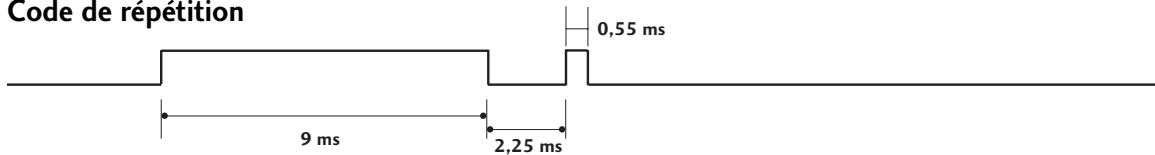

■ Description des bits

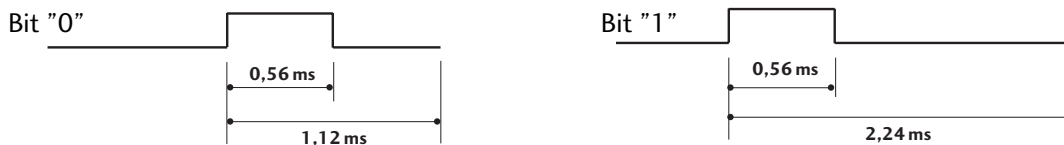

■ Intervalle de trame : Tf

Le signal est transmis tant qu'une touche est maintenue enfoncée.

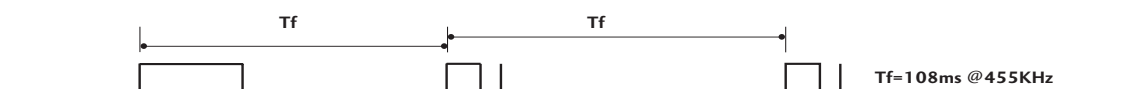

ANNEXE

Code (Héxa)	Fonction	Remarque	Code (Héxa)	Fonction	Remarque
0B	INPUT	Touche de la télécommande	09	MUTE	Touche de la télécommande
08	POWER	Touche de la télécommande (marche/arrêt)	53	LIST	Touche de la télécommande
60	PIP	Touche de la télécommande	10 ~ 19	Touches numérotées 0 ~ 9	Touche de la télécommande
43	MENU	Touche de la télécommande	1E	FAV	Touche de la télécommande
5B	RETURN	Touche de la télécommande	1A	Q.VIEW	Touche de la télécommande
07	<	Touche de la télécommande	20	TEXT	Touche de la télécommande
06	>	Touche de la télécommande	B0	SIZE	Touche de la télécommande
40	^	Touche de la télécommande	8F	INDEX	Touche de la télécommande
41	∨	Touche de la télécommande	B1	TIME	Touche de la télécommande
44	OK	Touche de la télécommande	BD	REVEAL	Touche de la télécommande
72	RED(ROUGE)	Touche de la télécommande	8E	HOLD	Touche de la télécommande
71	GREEN(VERTE)	Touche de la télécommande	BA	UPDATE	Touche de la télécommande
63	YELLOW(JAUNE)	Touche de la télécommande	7E	SIMPLINK	Touche de la télécommande
61	BLUE(BLEUE)	Touche de la télécommande	B1	■ Stop	Touche de la télécommande
02	▴ +	Touche de la télécommande	B0	▶ Play	Touche de la télécommande
03	▾ -	Touche de la télécommande	BA	Pause	Touche de la télécommande
00	P ^	Touche de la télécommande	8F	◀◀ Rew	Touche de la télécommande
01	P ∨	Touche de la télécommande	8E	▶▶ FF	Touche de la télécommande
30	AV MODE	Touche de la télécommande	45	Q.MENU	Touche de la télécommande
7C	XSTUDIO	Touche de la télécommande	BD	●(Record)	Touche de la télécommande

INSTALLATION DU SYSTÈME DE COMMANDE EXTERNE (TÉLÉVISION PLASMA UNIQUEMENT)

Connectez le jack RS-232C à un matériel de commande externe (tel qu'un ordinateur ou un système de commande A/V) pour contrôler les fonctions de la télévision en externe.

Connectez le port série du matériel externe au jack RS-232C, à l'arrière du poste TV.

Remarque : le câble de connexion RS-232C n'est pas fourni avec le poste TV.

Installation du dispositif RS-232C

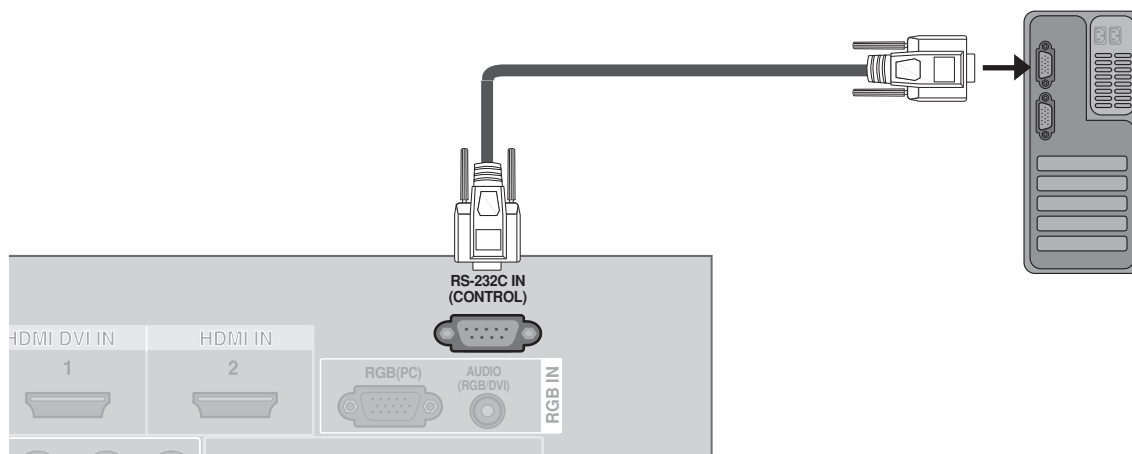

Type de connecteur : D-Sub 9 broches mâle

N°	Nom de broche
1	Pas de connexion
2	RXD (réception de données)
3	TXD (envoi de données)
4	DTR (terminal de données prêt)
5	GND (terre)
6	DSR (modem prêt)
7	RTS (prêt à envoyer)
8	CTS (prêt à émettre)
9	Pas de connexion

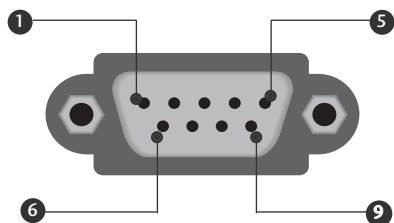

Configurations RS-232C

Configurations 7 fils (câble RS-232C standard)

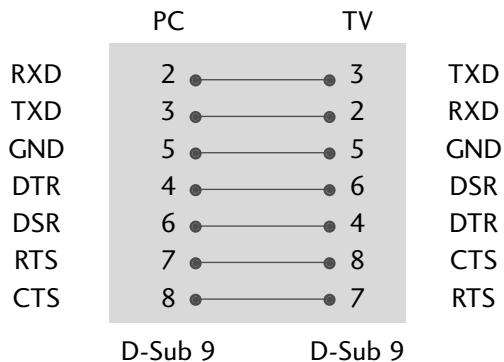

Configurations 3 fils (non standard)

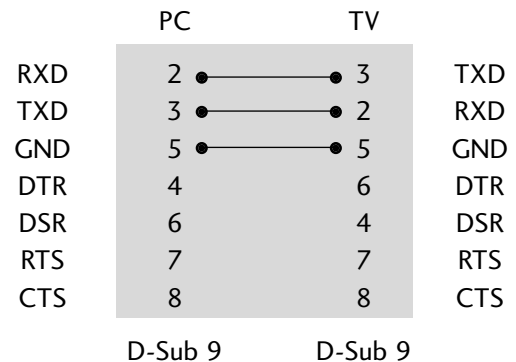

Réglage ID (Télévision Plasma uniquement)

Utilisez cette fonction pour spécifier un numéro d'identificateur du moniteur (numéro ID).

Consultez 'Mise en correspondance réelle' ► p.112

1 Appuyez sur la touche **MENU**, puis utilisez les touches \wedge / \vee pour sélectionner le menu **Option**.

2 Appuyez sur la touche \triangleright , puis utilisez les touches \wedge / \vee pour sélectionner **Régler identité**.

3 Appuyez sur la touche \triangleright , puis à l'aide des touches $\triangleleft / \triangleright$ réglez **Régler identité** pour choisir l'identificateur du moniteur de votre choix. La gamme de réglage de Set ID est de 1 à 99.

- La gamme de réglage de **Régler identité** est de 1 à 99.

4 Appuyez sur le bouton **MENU** pour revenir à l'affichage normal de la télévision.
Appuyez sur le bouton **RETURN** (Retour) pour revenir à l'écran du menu précédent.

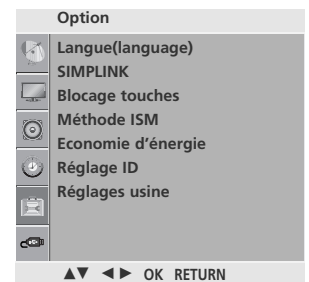

1

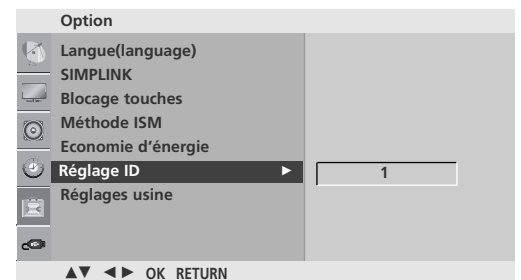

2 3

Paramètres de communication

- Débit en baud : 9600 bps (UART – émetteur-récepteur universel asynchrone)
- Longueur des données : 8 bits
- Parité : aucune
- Bit d'arrêt : 1 bit
- Code de communication : code ASCII
- Utilisez un câble croisé (inversé).

Liste des références de commandes

	COMMANDE1	COMMANDE2	DATA (Hexadécimal)		COMMANDE1	COMMANDE2	DATA (Hexadécimal)
01. Marche	k	a	00 ~ 01	15. Balance	k	t	00 ~ 64
02. Format de l'image	k	c	Voir page110	16. Température de Couleur	k	u	00 ~ 03
03. Sommeil écran	k	d	00 ~ 01	17. Réglage de Rouge	k	v	00 ~ 3C
04. Volume muet	k	e	00 ~ 01	18. Réglage de Vert	k	w	00 ~ 3C
05. Contrôle du volume	k	f	00 ~ 64	19. Réglage de Bleu	k	\$	00 ~ 3C
06. Contraste	k	g	00 ~ 64	20. État anormal	k	z	FF
07. Luminosité	k	h	00 ~ 64	21. Méthode ISM	j	p	Voir page112
08. Couleur	k	i	00 ~ 64	22. Economie d'énergie	j	q	00 ~ 04
09. Teinte	k	j	00 ~ 64	23. Réglage automatique	j	u	01
10. Netteté	k	k	00 ~ 64	24. Egaliseur	j	v	Voir page112
11. Sélection menu	k	l	00 ~ 01	25. Syntonisation	m	a	Voir page113
12. Mode de commande externe	k	m	00 ~ 01	26. Ajouter/sauter un canal	m	b	00 ~ 01
13. PIP/DW	k	n	00 ~ 03	27. Touche	m	c	Code Clé
14. Position PIP	k	q	00 ~ 03	28. Sélection de l'entrée (principale)	x	b	Voir page113
				29. Sélection de l'entrée(PIP)	x	y	Voir page113

Protocole de transmission/réception

Transmission

[Command1][Command2][][Set ID][][Data][Cr]

[Commande 1] : première commande. (j, k, m ou x)

[Commande 2] : seconde commande.

[Set ID] : vous pouvez régler cette fonction pour qu'elle choisisse le monitor ID (l'identificateur du moniteur) désiré, dans le Special menu (Menu spécial). La plage de réglage va de 1 à 99. Si vous sélectionnez l'identificateur " 0 ", vous pouvez contrôler tous les moniteurs connectés. L'identificateur (Set ID) est indiqué en décimales (1~99) dans le menu et en hexadécimales (0x0~0x63), dans le protocole de transmission/réception.

[DATA] : pour transmettre des données de commande.

Transmettre " FF " pour voir l'état des commandes.

[Cr] : retour chariot.

Code ASCII " 0x0D "

[] : ASCII code 'space (0x20)'

Accusé de réception OK

[Command2][][Set ID][][OK][Data][x]

Le moniteur transmet un accusé de réception (ACK) de ce format quand il reçoit des données normales. Si les données reçues sont en mode lecture, il indique l'état actuel des données. Si ces données sont en mode écriture, ce sont celles de l'ordinateur.

Erreur accusé de réception

[Command2][][Set ID][][NG][Data][x]

Le téléviseur transmet un accusé de réception basé sur ce format à la réception de données anormales provenant de fonctions non viables ou d'erreurs de communication.

[Commande 2] : à utiliser en tant que commande.

[Définir ID]: utilisez le caractère minuscule, si l'identifiant défini est 10, le téléviseur renverra la valeur '0', 'a'

[Données]: utilisez le caractère minuscule, si données est 0xab, le téléviseur renverra 'a', 'b'.

[NG]: utilisez le caractère majuscule.

01. Marche (Commande: k a)

pour allumer et éteindre le poste TV.

Transmission [k][a][][Set ID][][Data][Cr]

Donnée 00 : éteint Donnée 01 : allumé

Accusé de réception [a][][Set ID][][OK/NG][Data][x]

pour montrer si le poste est allumé ou éteint.

Transmission [k][a][][Set ID][][FF][Cr]

Accusé de réception [a][][Set ID][][OK/NG][Data][x]

* Si il y a un délai entre la commande et le message d'accusé de réception lors de la séquence de mise sous tension, il pourrait être décrit par « Note : avec ce modèle, le téléviseur enverra l'accusé de réception à la fin du processus de mise sous tension. Il peut y avoir un délai entre la commande et l'accusé de réception. »

02. Format de l'image (Commande: k c) (format image principale)

Pour régler le format de l'écran. Vous pouvez aussi régler le format de l'écran avec la touche Aspect Ratio de la télécommande ou dans le menu à l'Image.

Transmission [k][c][][Set ID][][Data][Cr]

Donnée 01: Normal ecran (4:3) Donnée 06: Format original
Donnée 02: Wide ecran (16:9) Donnée 07: 14:9
Donnée 04: Zoom1 Donnée 09: Signal original
Donnée 05: Zoom2

Accusé de réception [c][][Set ID][][OK/NG][Data][x]

* Vous pouvez sélectionner **4:3**, **16:9 (Wide)** en mode Component, HDMI et RGB(PC) uniquement.

* EN mode HDMI/Composant (supérieur à 720p), la fonction Balayage uniquement (Just scan) est disponible.

03. Sommeil écran (Commande: k d)

Pour mettre l'écran en sommeil ou le réactiver.

Transmission [k][d][][Set ID][][Data][Cr]

Donnée 00 : écran actif

Donnée 01 : écran en sommeil (désactivé)

Accusé de réception [d][][Set ID][][OK/NG][Data][x]

04. Volume muet (Commande: k e)

pour allumer ou éteindre le son.
Vous pouvez aussi éteindre le son avec la touche MUTE (MUET) de la télécommande.

Transmission [k][e][][Set ID][][Data][Cr]

Donnée 00 : volume désactivé (muet)

Donnée 01 : volume actif

Accusé de réception [e][][Set ID][][OK/NG][Data][x]

05. Contrôle du volume (Commande: k f)

Pour régler le volume.

Vous pouvez aussi régler le volume avec les touches volume de la télécommande.

Transmission [k][f][][Set ID][][Data][Cr]

Donnée min : 00 ~ max : 64

Consultez 'Mise en correspondance réelle 1' à la page 112.

Accusé de réception [f][][Set ID][][OK/NG][Data][x]

06. Contraste (Commande: k g)

Pour régler le contraste de l'écran. Vous pouvez aussi régler le contraste dans le menu Picture (Image).

Transmission [k][g][][Set ID][][Data][Cr]

Donnée min : 00 ~ max : 64

Consultez 'Mise en correspondance réelle 1' à la page 112.

Accusé de réception [g][][Set ID][][OK][Data][x]

07. Luminosité (Commande: k h)

pour régler la luminosité de l'écran. Vous pouvez aussi régler la luminosité dans le menu Picture (Image).

Transmission [k][h][][Set ID][][Data][Cr]

Donnée min : 00 ~ max : 64

Consultez 'Mise en correspondance réelle 1' à la page 112.

Accusé de réception [h][][Set ID][][OK/NG][Data][x]

08. Couleur (Commande: k i)

Pour régler la couleur de l'écran. Vous pouvez aussi régler la couleur dans le menu Picture (Image).

Transmission [k][i][][Set ID][][Data][Cr]

Donnée min : 00 ~ max : 64

Consultez 'Mise en correspondance réelle 1' à la page 112.

Accusé de réception [i][][Set ID][][OK/NG][Data][x]

09. Teinte (Commande: k j)

Pour régler la teinte de l'écran. Vous pouvez aussi régler la teinte dans le menu Picture (Image).

Transmission [k][j][][Set ID][][Data][Cr]

Donnée Rouge : 00 ~ Vert : 64

Consultez 'Mise en correspondance réelle 1' à la page 112.

Accusé de réception [j][][Set ID][][OK/NG][Data][x]

10. Sharpness (Commande: k k)

pour régler la netteté de l'écran. Vous pouvez aussi régler la netteté dans le menu Picture (Image).

Transmission [k][k][][Set ID][][Data][Cr]

Donnée min : 00 ~ max : 64

Consultez 'Mise en correspondance réelle 1' à la page 112.

Accusé de réception [k][][Set ID][][OK/NG][Data][x]

11. Sélection menu (Commande: k l)

Pour activer ou désactiver le menu à l'écran (OSD).

Transmission [k][l][][Set ID][][Data][Cr]

Donnée 00: OSD (menu à l'écran) actif

Donnée 01: OSD (menu à l'écran) en sommeil

Accusé de réception [l][][Set ID][][OK][Data][x]

12. Mode de commande externe (Commande: k m)

Permet de verrouiller les touches du téléviseur et de la télécommande.

Transmission [k][m][][Set ID][][Data][Cr]

Donnée 00: Pas d'affichage Donnée 01: Affichage

Accusé de réception [m][][Set ID][][OK/NG][Data][x]

13. PIP / DW (Commande: k n)

Permet d'activer la fonction d'incrustation d'image (PIP). Vous pouvez également activer la fonction d'incrustation d'image/double écran à l'aide des touches PIP et TWIN IMAGE de la télécommande ou du menu PIP/DW.

Transmission [k][n][][Set ID][][Data][Cr]

Donnée 00:Incrustation d'image/double écran désactivé

Donnée 01: PIP

Donnée 02: DW1

Donnée 03: DW2

Accusé de réception [n][][Set ID][][OK/NG][Data][x]

14. Position PIP (Commande: k q)

En mode PIP, permet de déplacer l'image incrustée. Vous pouvez également régler la position de l'image incrustée à l'aide de la touche PIP de la télécommande ou du menu PIP/DW.

Transmission [k][q][][Set ID][][Data][Cr]

Donnée 00: En bas à droite de l'écran

Donnée 01: En bas à gauche de l'écran

Donnée 02: En haut à gauche de l'écran

Donnée 03: En haut à droite de l'écran

Accusé de réception [q][][Set ID][][OK/NG][Data][x]

15. Balance (Commande: k t)

Permet de régler la balance. Vous pouvez également régler la balance à partir du menu SON.

Transmission [k][t][][Set ID][][Data][Cr]

Donnée min : 00 ~ max : 64

Consultez 'Mise en correspondance réelle 1' à la page 112.

Accusé de réception [t][][Set ID][][OK/NG][Data][x]

16. Température de Couleur (Commande: k u)

Permet de régler la température de couleur. Vous pouvez également régler la température de couleur à partir du menu Picture (Image).

Transmission [k][u][][Set ID][][Data][Cr]

Donnée 00: Moyen 01: Froid 02: Chaud 03: Utilisateur

Accusé de réception [u][][Set ID][][OK/NG][Data][x]

17. Réglage de Rouge (Commande: k v)

Permet de régler le rouge dans le menu température de couleur.

Transmission [k][v][][Set ID][][Data][Cr]

Donnée min : 00 ~ max : 3C

Consultez 'Mise en correspondance réelle 2' à la page 112.

Accusé de réception [v][][Set ID][][OK/NG][Data][x]

18. Réglage de Vert (Commande: k w)

Permet de régler le vert dans le menu température de couleur.

Transmission [k][w][][Set ID][][Data][Cr]

Donnée min : 00 ~ max : 3C

Consultez 'Mise en correspondance réelle 2' à la page 112.

Accusé de réception [w][][Set ID][][OK/NG][Data][x]

19. Réglage de Bleu (Commande: k \$)

Permet de régler le bleu dans le menu température de couleur.

Transmission [k][\$][][Set ID][][Data][Cr]

Donnée min : 00 ~ max : 3C

Consultez 'Mise en correspondance réelle 2' à la page 112.

Accusé de réception [\$][][Set ID][][OK/NG][Data][x]

20. État anormal (Commande : k z)

Permet d'identifier un état anormal.

Transmission [k][z][][Set ID][][FF][][Cr]

Donnée FF: Read

Acknowledgement [z][][Set ID][][OK/NG][Data][x]

Donnée 00: permet de mettre le téléviseur hors tension à l'aide de la télécommande

01: permet de mettre le téléviseur hors tension à l'aide de la fonction Arrêt auto. (Arrêt auto.).

02: Arrêt du téléviseur avec la télécommande

03: Arrêt du téléviseur avec la fonction de mise en veille

04: permet de mettre le téléviseur hors tension à l'aide de la fonction RS-232C

05: 5V éteint

06: AC éteint

07: Arrêt du téléviseur avec la fonction d'alarme du ventilateur (en option)

08: Arrêt du téléviseur avec la fonction d'arrêt automatique

09: Arrêt du téléviseur avec la fonction de mise en veille automatique

a: Eteindre la télévision par détection de carte AV.

* Cette fonction est en "lecture seule".

21. Méthode ISM (Commande : j p)

Pour éviter d'avoir une image fixe qui reste sur l'écran.

Transmission [j][p][][Set ID][][Data][Cr]

MSB

LSB

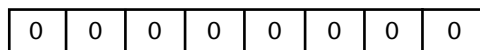

↳ Réservee

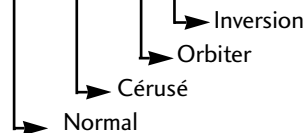

7	6	5	4	3	2	1	0	Fonction
				0	0	0	1	Inversion
				0	0	1	0	Orbiter
				0	1	0	0	Cérusé
				1	0	0	0	Normal
x	x	x	x					Réservee

*Plus de deux types de fonctions peuvent être définies simultanément.

Acknowledgement [p][][Set ID][][OK/NG][Data][x]

22. Economie d'énergie (Commande : j q)

Pour réduire la consommation électrique du TV.

Transmission [j][q][][Set ID][][Data][][Cr]

Donnée Min: 00 ~ Max: 04

(*transmet en code hexadécimal)

Acknowledgement [q][][Set ID][][OK/NG][Data][x]

23. Réglage automatique (Commande : j u)

Cette fonction permet de régler automatiquement le centrage et la phase de l'image. Elle ne peut être utilisée qu'en mode RGB(PC).

Transmission [j][u][][Set ID][][Data][Cr]

Donnée 1: Validation

Acknowledgement [u][][Set ID][][OK/NG][Data][x]

24. Egaliseur(Commande : j v)

Pour régler la fonction Egaliseur.

Transmission [j][v][][Set ID][][Data][Cr]

MSB

LSB

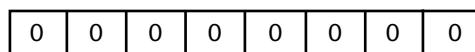

↳ Fréquence

↳ Informations

7	6	5	Information	4	3	2	1	0	Etape
0	0	0	1ière bandee	0	0	0	0	0	0(decimal)
0	0	1	2ième bande	0	0	0	0	1	1(decimal)
0	1	0	3ième bande	0	0	0	1	0	2(decimal)
0	1	1	4ième bande						...
1	0	0	5ième bande						
1	0	1	6ième bande						
1	1	0	7ième bande	1	1	1	1	0	30(decimal)
1	1	1	8ième bande	1	1	1	1	1	31(decimal)

Acknowledgement [v][][Set ID][][OK/NG][Data][x]

* Mappage réel des données1

00 : Etape 0
⋮
A : Etape 10
⋮
F : Etape 15
10 : Etape 16
⋮
64 : Etape 100
⋮
6E : Etape 110
⋮
73 : Etape 115
74 : Etape 116
⋮
C7 : Etape 199
⋮
FE : Etape 254
FF : Etape 255

* Mappage réel des données2

00: -30
01: -29
02: -28
⋮
1E: 0
⋮
28: +10
⋮
3A: +28
3B: +29
3C: +30
⋮
4E: N/A
4F: N/A
50: N/A

25. Syntonisation (Commande: m a)

Réglez le canal vers la valeur Physique/majeur/mineur

```
Transmission [m][a][ ][Set ID][ ][Data0][ ][Data1]
           [ ][Data2][Cr]
```

Donnée 0: Min: 00H ~ Max: 63H

(*transmet en code hexadécimal)

Donnée 1: Insignifiant

Donnée 2: 0 : principal

1 : sous

```
Accusé de réception[a][ ][Set ID][ ][OK][Data0][Data1][x]
           [a][ ][Set ID][ ][NG][Data0][x]
```

26. Ajouter/sauter un canal (commande : m b)

Pour définir le statut de saut pour le programme en cours.

```
Transmission [m][b][ ][Set ID][ ][Data][Cr]
```

Donnée 00 : Sauter 01 : Add.(Ajouter)

```
Accusé de réception [b][ ][Set ID][ ][OK/NG][Data][x]
```

27. Clé (Commande: m c)

Pour envoyer le code clé de télécommande à IR.

```
Transmission [m][c][ ][Set ID][ ][Data][Cr]
```

Donnée: Code clé - Voir page 106.

```
Accusé de réception [c][ ][Set ID][ ][OK/NG][Data][x]
```

28. Sélection de l'entrée (principale) (Commande: x b)

Sélection de la source d'entrée.

```
Transmission [x][b][ ][Set ID][ ][Data][Cr]
```

Donnée: Structure

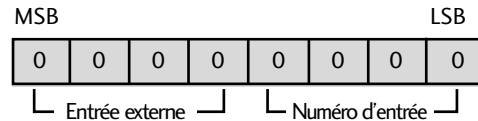

Entrée externe				Donnée
0	0	0	1	Analog
0	0	1	0	AV
0	1	0	0	Component
0	1	1	0	RGB-PC
1	0	0	1	HDMI

Numéro d'entrée				Donnée
0	0	0	0	Entrée1
0	0	0	1	Entrée2
0	0	1	0	Entrée3
0	0	1	1	Entrée4

```
Accusé de réception [b][ ][Set ID][ ][OK/NG][Data][x]
```

29. Sélection de l'entrée (PIP) (Commande: x y)

Réglage de la source de l'image incrustée en mode PIP.

```
Transmission [x][y][ ][Set ID][ ][Data][Cr]
```

Donnée: Structure

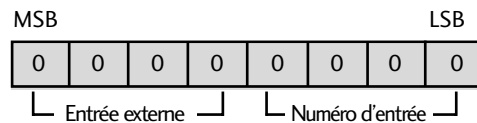

Entrée externe				Donnée
0	0	0	1	Analog
0	0	1	0	AV

Entrée externe				Donnée
0	0	0	0	Entrée1
0	0	0	1	Entrée2
0	0	1	0	Entrée3
0	0	1	1	Entrée4

```
Accusé de réception [y][ ][Set ID][ ][OK/NG][Data][x]
```

LG Electronics Inc.