



**LAC3900RN / LAC5900RN / LAC6900RN**



HRVATSKI

## Sadržaj

- 3** Sigurnosne napomene
- 4** [LAC3900RN/LAC5900RN] Prednja ploča / Daljinski upravljač
- 5** [LAC6900RN] Prednja ploča / Daljinski upravljač
- 6** [LAC3900RN/LAC5900RN] O upravljačkoj ploči koja se može skidati
- 7** [LAC6900RN] O upravljačkoj ploči koja se može skidati
- 8** Instaliranje
  - Osnovno instaliranje
  - Skidanje postojećeg prijemnika
  - ISO-DIN instaliranje
  - Umetanje baterije
- 9** Priključivanje
- 10** Osnovne operacije
  - Isključenje tona
  - Korištenje EQ-u
  - Podešavanje glasnoće
  - XDSS+ (Extreme Dynamic Sound System)
  - Provjera sata
  - Podešavanje sata
- 11** Slušanje CD-a
  - Pauziranje ili resetiranje CD-a
  - Tražnje odsjeka unutar snimke / datoteke
  - Preskakanje na drugu snimku / datoteku
  - Uvodno skeniranje
  - Ponavljanje
  - Nasumično
  - MP3/WMA snimka -10 / +10
  - MP3/WMA folder GORE/DOLBE
  - Pregled informacija o glazbi

- 12** Slušanje radija
  - Auto traženje memorije
  - Spremanje i pozivanje emitiranih frekvencija
  - Skeniranje preset stanica
  - Podešavanje preset stanica
  - Slušanje RDS prijensa
  - Priključivanje USB uređaja (dodatna mogućnost)
- 13** Priključivanje dodatne opreme (Auxiliary)
  - Mijenjanje postavki
- 14** Otklanjanje teškoća
- 15** Specifikacije



Ovaj proizvod proizveden je u skladu s Direktivom 2006/28/EEC(ANNEX I , 3.2.9), 72/245/EEC, 99/5/EC i 2006/95/EC.

Europski predstavnik:

LG Electronics Service Europe B.V. Veluwezoom 15, 1327 AE Almere, The Netherlands (Tel : +31-036-547-8940)

Uređaj je kompatibilan s daljinskim upravljačem na volanu vozila. Ova funkcija omogućuje rad tako da signal s daljinskog upravljača na volanu vozila šalje prema uređaju. Za pojedinosti se obratite svom dobavljaču.

## Sigurnosne napomene



**OPREZ**  
NE OTVARAJTE, OPASNOST OD  
STRUJNOG UDARA



U CILJU SMANJENJA OPASNOSTI OD STRUJNOG UDARA NE SKIDAJTE POKLOPAC (ILI ZADNJI DIO). UNUTRA NEMA DIJELOVA KOJE BI MOGAO SERVISIRATI KORISNIK. SERVISIRANJE TREBA OBAVLJATI ZA TO KVALIFICIRANO OSOBLJE.



Munja sa simbolom strelice, unutar jedankostraničnog trokuta treba korisnika upozoriti na prisutnost neizoliranog opasnog napona unutar kućišta proizvoda koji bi mogao biti dovoljne jakosti da predstavlja opasnost od strujnog udara za osobe.



Uskličnik unutar jedankostraničnog trokuta upozorava korisnika na postojanje važnih uputa za rad i održavanje (servisiranje) u knjižicama koje prate uređaj.



Vozilom uvijek upravljajte na siguran način. Zadržite svoju pažnju tijekom vožnje i uvijek budite potpuno svjesni svih uvjeta za vožnju. Ne mijenjajte postavke i nijednu funkciju. Prije nego li se odlučite za takve operacije povucite se sigurno i na zakonom dozvoljeni način.



Ne upotrebljavajte uređaj puno sati na ekstremno niskim ili visokim temperaturama. (-10~60°C)



Kako bi smanjili rizik od strujnog udara, ne skidajte prednji ili zadnji poklopac ovog proizvoda. Unutra nema dijelova koje korisnik može servisirati. Servisiranje prepustite kvalificiranom osoblju za servisiranje.



Kako bi smanjili rizik od strujnog udara, ne izlažite ovaj proizvod vodi koja kaplje ili zapluskuje, kiši ili vlazi.



Zbog visoke temperature izvan uređaja, molimo upotrebljavajte uređaj samo kada je instaliran u automobilu.



Ovaj uređaj ne može raditi s diskovima od 8 cm (upotrebljavajte samo diskove od 12 cm).

**OPREZ:** Ovaj uređaj je opremljen laserskim sistemom.

U svrhu pravilne upotrebe ovog uređaja molimo, pažljivo pročitajte ovaj priručnik za korisnika. Sačuvajte priručnik kao referencu za buduće potrebe. Ako je uređaj potrebno popravljati obratite se ovlaštenom servisnom centru (pogledajte postupak za servisiranje). Upotreba kontrola, podešavanja ili izvođenje postupaka koji nisu navedeni u priručniku mogu dovesti do opasnog izlaganja radijaciji.

Kako biste spriječili izlaganje laserskoj zruci ne pokušavajte otvarati kućište.

Vidljiva laserska radijacija u slučaju otvaranja. NE GLEDAJTE U ZRAKU.

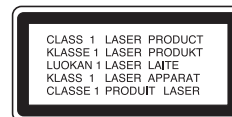

### Uklanjanje starog uređaja



1. Ako se na proizvodu nalazi simbol prekrížene kante za smeće, to znači da je proizvod pokriven europskom direktivom 2002/96/EC.
2. Električni i elektronski proizvodi ne smiju se odlagati zajedno s komunalnim otpadom, već u posebna odlagališta koja je odredila vlada ili lokalne vlasti.
3. Pravilno odlaganje starog proizvoda spriječit će potencijalne negativne posljedice po okoliš i zdravlje ljudi.
4. Podrobnije informacije o odlaganju starog proizvoda potražite u gradskom uredu, službi za odlaganje otpada ili u trgovini u kojoj ste kupili proizvod.

### Oprez

Kada se uređaj priključi na pogrešan način prikazuje se sljedeće.

1. **Antenski priključak upitan** : “ANTENNA ON PORT SHORT CIRCUIT CHECK”

Nakon ponovljenog priključivanja, ponovo isključite/uključite uređaj.

Kada se formatira RW disk, opciju za format diska treba postaviti na [Mastered] kako bi diskovi bili kompatibilni s LG Player-om.

Kada opciju postavljate na Live File System, disk nećete moći koristiti na LG player-ima. (Mastered/Live File System : Sustav Formata za disk za Windows Vista-u)

## [LAC3900RN/LAC5900RN] Prednja ploča / Daljinski upravljač

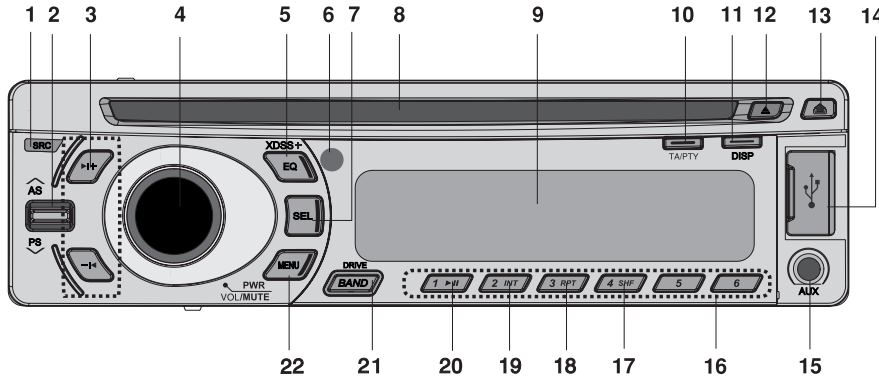

- 1 IZVOR [SRC]
- 2 • Auto spremanje [Λ/AS]
- Preset skeniranje [V/PS]
- MP3/WMA snimak +10/-10 Λ/V
- Folder gore/dolje Λ/V
- 3 Skoči / Traži / Traži / Podesi -◀ / ▶+
- 4 • Glasnoća
- [MUTE]
- Uključi/isključi [PWR]
- 5 • Equalizer [EQ]
- Extreme Dynamic Sound System [XDSS+]
- 6 Senzor za daljinski (dodatna mogućnost)
- 7 Odaberi [SEL]
- 8 CD utor
- 9 Prozor displeja
- 10 • Prometne obavijesti [TA]
- Vrsta programa [PTY]
- 11 Displej [DISP]
- 12 Izbacivanje ▲
- 13 Otpusti ⬆
- 14 USB priključak (dodatna mogućnost)
- 15 AUX ulaz
- 16 Preset stanica [1~6]
- 17 Nasumična reprodukcija [SHF]
- 18 Ponovi [RPT]
- 19 Uvodno skeniranje (Intro Scan) [INT]
- 20 Reprodukcija/Pauza ▶/||
- 21 • Frekventno područje [BAND]
- POGON [DRIVE] (dodatna mogućnost)
- 22 • Odaberi [MENU]

### LAC3900RN

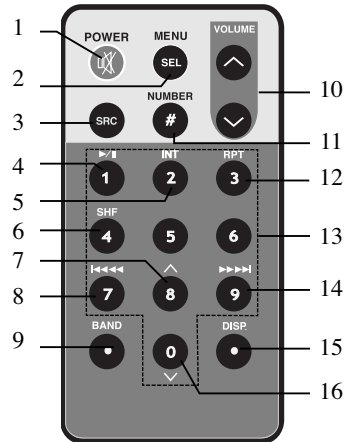

### LAC5900RN

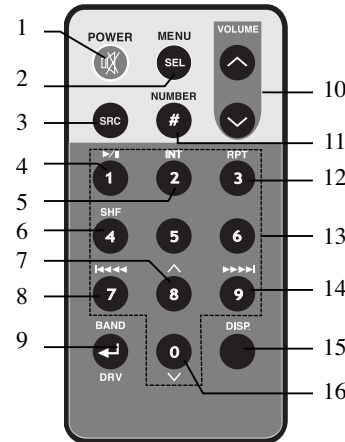

- 1 Power (Isklj/uklj) [POWER] / Mute ☒ (Isklj/uklj. ton)
- 2 Odaberi [MENU/SEL]
- 3 Izvor [SRC]
- 4 Reprodukcija / Pauza ▶/||
- 5 Uvodno skeniranje [INT]
- 6 Nasumično [SHF]
- 7 • MP3/WMA snimak +10
- Folder gore ▲
- Auto spremanje
- 8 • CD Skoči / Traži
- Traži / Podesi ◀◀
- 9 • Frekventno područje [BAND]
- POGON [DRV] (dodatna mogućnost)
- 10 Glasnoća jača ^ / slabija v
- 11 Broj [#]
- 12 Ponovi [RPT]
- 13 Broj [0-9]
- 14 • CD Skoči / Traži
- Traži/ podesi ▶▶ ▶▶
- 15 Displej [DISP.]
- 16 • MP3/WMA snimak -10
- Folder dolje v
- Preset skeniranje

4 | AUTO CD/MP3/WMA prijemnik

## [LAC6900RN] Prednja ploča / Daljinski upravljač

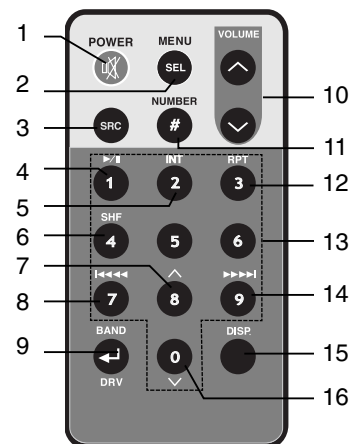
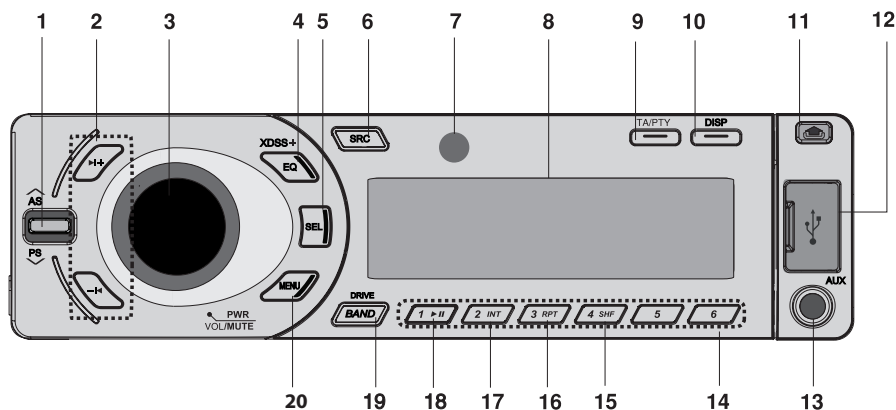

- 1 • Auto spremanje [**AS**]
- Preset skeniranje [**V/PS**]
- MP3/WMA snimak +10/-10 **A/V**
- Folder gore/dolje **A/V**
- 2 • Skočiti / Traži / Traži / Podesi **-1◀ / ▶1+**
- 3 • Glasnoća
- Isključi ton [**MUTE**]
- Uključi/isključi [**PWR**]
- 4 • Equalizer [**EQ**]
- Extreme Dynamic Sound System [**XDSS+**]
- 5 • Odaberi [**SEL**]
- 6 • IZVOR [**SRC**]
- 7 • Senzor za daljinski (Dodatna mogućnost)
- 8 • Prozor displeja

- 9 • Prometne obavijesti [**TA**]
- Vrsta programa [**PTY**]
- 10 • Displej [**DISP**]
- 11 • Otpusti
- 12 • USB priključak
- 13 • AUX ulaz
- 14 • Preset stanica [**1~6**]
- 15 • Nasumična reprodukcija [**SHF**]
- 16 • Ponovi [**RPT**]
- 17 • Uvodno skeniranje (Intro Scan) [**INT**]
- 18 • Reprodukcijska/Pauza **▶/||**
- 19 • Frekventno područje [**BAND**]
- **POGON [DRV]**
- 20 • Odaberi [**MENU**]

- 1 • Power (Isklj./uklj) [**POWER**]
- Mute (Isklj./uklj. ton)
- 2 • Odaberi [**MENU/SEL**]
- 3 • Izvor [**SRC**]
- 4 • Reprodukcijska / Pauza **▶/||**
- 5 • Uvodno skeniranje [**INT**]
- 6 • Nasumično [**SHF**]
- 7 • MP3/WMA snimak +10
- Folder gore **▲**
- Auto spremanje
- 8 • CD Skočiti / Traži
- Traži / Podesi **◀◀◀**

- 9 • Frekventno područje [**BAND**]
- **POGON [DRV]**
- 10 • Glasnoća jača **^** / slabija **∨**
- 11 • Broj [**#**]
- 12 • Ponovi [**RPT**]
- 13 • Broj [**0-9**]
- 14 • CD Skočiti / Traži
- Traži/ podesi **▶▶▶**
- 15 • Displej [**DISP.**]
- 16 • MP3/WMA snimak -10
- Folder dolje **∨**
- Preset skeniranje

## [LAC3900RN/LAC5900RN] O upravljačkoj ploči koja se može skidati

### Stavljanje upravljačke ploče

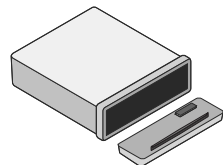

- 1 Lijevu stranu prednje ploče poravnajte sa zaustavljačem.
- 2 Gurnite desnu stranu ili ploču u uređaja sve dok ne začujete klik.

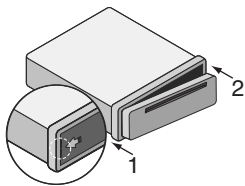

#### **Oprez**

- Upravljačke tipke možda neće pravilno raditi ako upravljačka ploča nije pravilno stavljena. U tom slučaju lagano pritisnite upravljačku ploču.
- Ne ostavljajte upravljačku ploču na mjestu koje je izloženo visokim temperaturama ili izravnoj sunčevoj svjetlosti.
- Ne bacajte upravljačku ploču i pazite da ne bude izložena jakim udarcima.
- Pazite da jaka otapala kao što su benzin, razrjeđivači ili insekticidi ne dodu u dodir s površinom upravljačke ploče.

### Skidanje upravljačke ploče

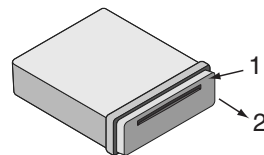

- 1 Pritisnite “” (Otpusti) kako bi otvorili upravljačku ploču.
- 2 Uхватite desni dio upravljačke ploče.
- 3 Povucite van upravljačku ploču.
- 4 Stavite upravljačku ploču u isporučeno zaštitno kućište.

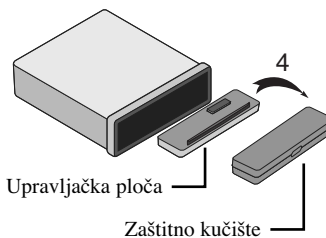
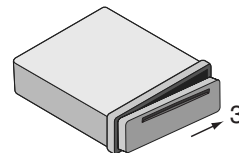

#### **Napomena**

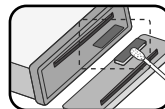

S vremena na vrijeme obrišite kontakte na zadnjoj strani upravljačke ploče pamučnim štapićem namočenim u alkohol. Zbog sigurnosti, prije čišćenja ugasisite automobil i izvadite ključ automobila iz bravice.

## [LAC6900RN] O upravljačkoj ploči koja se može skidati

### Stavljanje upravljačke ploče

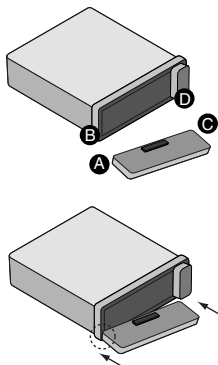



- 1 Stavite dio **A** upravljačke ploče u dio **B** uređaja.
- 2 Stavite dio **C** upravljačke ploče u dio **D** uređaja dok gurate upravljačku ploču na lijevo.
- 3 Zatvorite prednju ploču.

#### **Oprez**

- Kada skidate i stavljate upravljačku ploču, ne pritišćite displej i upravljačke tipke.
- Upravljačke tipke možda neće pravilno raditi ako upravljačka ploča nije pravilno stavljena. U tom slučaju lagano pritisnite upravljačku ploču.
- Ne ostavljate upravljačku ploču na mjestu koje je izloženo visokim temperaturama ili izravnoj sunčevoj svjetlosti.
- Ne bacajte upravljačku ploču i pazite da ne bude izložena jakim udarcima.
- Pazite da jaka otapala kao što su benzin, razrjeđivači ili insekticidi ne dođu u dodir s površinom upravljačke ploče.
- Ne pokušavajte rastavljati upravljačku ploču.

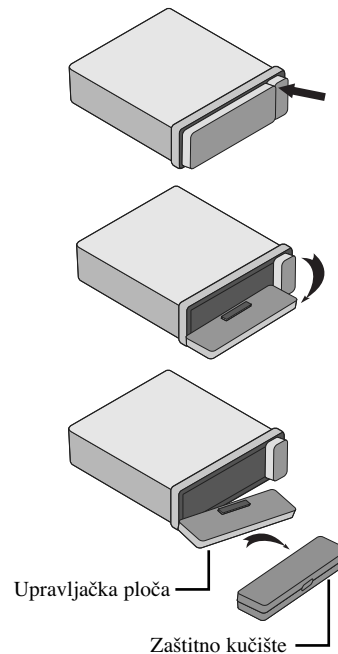
### Skidanje upravljačke ploče



1. Pritisnite “” tipku kako biste otključali upravljačku ploču.
2. Gurni upravljačku ploču u lijevo.
3. Povucite upravljačku ploču iz uređaja.
4. Stavite skinutu upravljačku ploču u zaštitno kućište.

#### **Napomena**

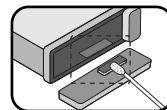

S vremena na vrijeme obrišite kontakte na zadnjoj strani upravljačke ploče pamučnim štapićem namočenim u alkohol. Zbog sigurnosti, prije čišćenja ugasisite automobil i izvadite ključ automobila iz bravice.

## Instaliranje

### Osnovno instaliranje

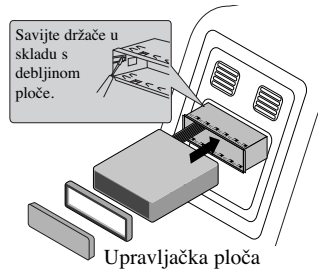

Prije instalacije provjerite je li prekidač za uključivanje postavljen na isključeno (OFF) i skinite kabel s akumulatora automobila kako biste izbjegli mogućnost nastajanja kratkog spoja.

- 1 Izvadite postojeći prijemnik.
- 2 Napravite potrebna priključivanja.
- 3 Postavite nosač za montažu.
- 4 Postavite uređaj u nosač za montažu.

### ISO-DIN instaliranje

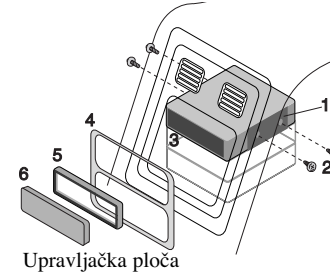

- 1 Gurnite uređaj u ISO-DIN okvir.
- 2 Postavite vijke koje ste skinuli sa starog uređaja.
- 3 Gurnite uređaj i okvir u otvor na ploči.
- 4 Postavite poklopac za ploču ili adapter.
- 5 Postavite na uređaj prsten za podešavanje.
- 6 Postavite upravljačku ploču na uređaj.

### Skidanje postojećeg prijemnika

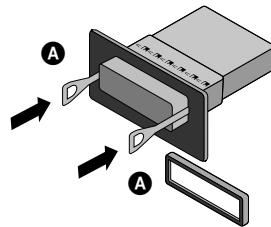

Ako već postoji rukav za instalaciju za receiver uređaj on se mora ukloniti.

- 1 Skinite zadnji oslonac s uređaja.
- 2 Skinite prednju ploču i prsten za podešavanje s uređaja.
- 3 Umetnite polugu **A** u rupu sa strane uređaja.

Izvedite istu radnju na drugoj strani i povucite uređaj van iz nosača za montažu.

### Umetanje baterije

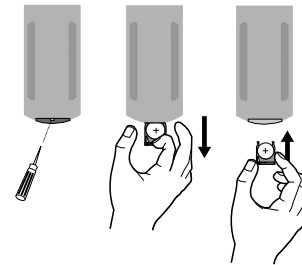

- 1 Izvucite držač baterije oštirim predmetom kao što je to kemijska olovka.
- 2 Bateriju pravilno stavite na držač baterije.
- 3 Umetnite držač baterija na njegovo pravo mjesto.

#### **Napomena**

- Upotrebjavajte samo jednu litijску bateriju CR2025 (3V).
- Izvadite bateriju ako se daljinski upravljač neće upotrebljavati kroz dulje vrijeme.
- Bateriju nemojte puniti, rastavljati, grijati i ne bacajte ju u vatru.
- Ne rukujte baterijom pomoću metalnih alata.
- Ne pospremajte bateriju zajedno s metalnim materijalima.



## Priključivanje

Prije instalacije provjerite je li prekidač za uključivanje postavljen na isključeno (OFF) i skinite kabel s ⊖ akumulatora automobila kako biste izbjegli mogućnost nastajanja kratkog spoja.

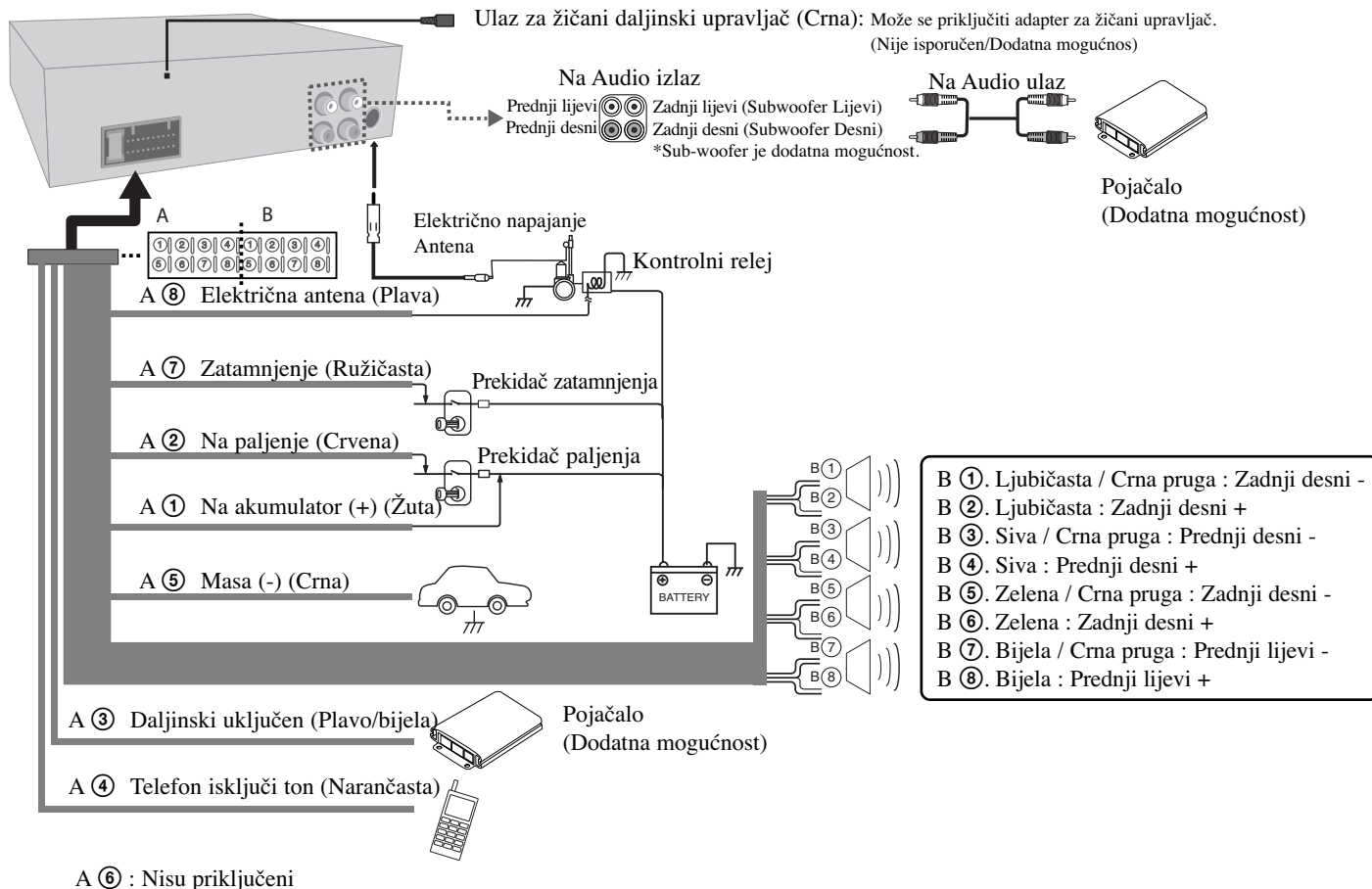

## Osnovne operacije

	NA PLAYER-u	NA DALJINSKOM
1. Uključite uređaj.	<b>PWR</b>	<b>POWER</b>
2. Odaberite izvor.	<b>SRC</b>	<b>SRC</b>
3. Podesite glasnoću.	<b>Okrenite PWR</b>	<b>VOLUME</b>

## Osnovne operacije - što još možete učiniti

### Isključenje tona

Pritisnite **VOL/MUTE (POWER )** na daljinskom upravljaču) za isključenje tona. Za poništenje, ponovo pritisnite tipku.

### Korištenje EQ-u

EQ služi za povećanje ili smanjenje snage signala audio frekvencija. Funkcija vam omogućuje potpunije uživanje u zvuku. Pritisnite više puta **EQ/XDSS+**. Indikator svijetli prema sljedećem redosljedu.

POP → CLASSIC → ROCK → JAZZ → VOCAL → SALSA → SAMBA → REGGAE → RUSSY → USER1 → USER2 → Off (ne prikazuje se)

#### Napomena

- Kada je XDSS+ postavljen na "Off", možete podešavati EQ postavke.
- Glasnoću zvuka možete podesiti prema svojim sklonostima. Kada odaberete USER (korisnik) modus, a zatim postavite razinu glasnoće, ta će se vrijednost automatski spremirati za trenutno odabrani USER modus. Pogledajte "Podešavanje glasnoće" za USER 1/2 modus.

### Podešavanje glasnoće

Pritisnite više puta **SEL (SEL/MENU)** na daljinskom upravljaču) kako biste odabrali željeni modus za podešavanje između VOL (glasnoća), BAL (lijevi/desni zvučnik), FAD (prednji/zadnji zvučnik) i SUB (Sub-woofer: dodatna mogućnost). Za podešavanje kvalitete zvuka okrećite **PWR** ili pritisnite **VOLUME** na daljinskom upravljaču.

#### Napomena

Kada su EQ i XDSS+ postavljeni na "Off", možete podešavati glasnoću za postavke (BAS (bas), MID (srednji tonovi), TRB (visoki tonovi)).

### XDSS+ (Extreme Dynamic Sound System)

Pritisnite i držite **EQ/XDSS+**. (XDSS+ : Pojačava visoke i bas tonove.) Za poništenje, ponovo pritisnite i držite tipku.

### Provjera sata

Sat možete vidjeti ako pritisnete **DISP (DISP)** na daljinskom upravljaču).

### Podešavanje sata

Kada su EQ i XDSS+ postavljeni na "Off", možete podešavati glasnoću za postavke (BAS (bas), MID (srednji tonovi), TRB (visoki tonovi)). Kada nije primljena RDS CT informacija, a potom u izborniku za postavke CT postavite na OFF, vrijeme ćete moći sami postaviti. Pogledajte stranicu 13 za postavljanje CT (Clock Time) ON/OFF (uključeno/isključeno).

- 1 Pritisnite **DISP (DISP)** na daljinskom upravljaču), a zatim držite tipku duže od 1 sekunde.
- 2 Pritisnite **▶|+(▶▶▶▶▶)** na daljinskom upravljaču) kako biste podesili sate.
- 3 Pritisnite **-|◀(◀◀◀◀◀)** na daljinskom upravljaču) kako biste podesili minute.
- 4 Pritisnite ponovo **DISP (DISP)** na daljinskom upravljaču) kako bi završili podešavanje.

## Slušanje CD-a

	NA PLAYER-U	NA DALJINSKOM
1. Otvorite prednju ploču. [Samo kod LAC6900RN]		-
2. Umetnite CD.	-	-
3. Podesite glasnoću.	Okrenite PWR	VOLUME ^ v

## Slušanje CD-a - što još možete učiniti

### Pauziranje ili resetiranje CD-a

Pritisnite **▶||** na player-u (**▶||** na daljinskom upravljaču) tijekom reprodukcije. Ponovo pritisnite ovu tipku za nastavak reprodukcije.

### Tražnje odsjeka unutar snimke / datoteke

Pritisnite i držite **-|◀** / **▶|+** na player-u (**◀◀◀◀|▶▶▶▶** na daljinskom upravljaču) otprilike 1 sekundu tijekom reprodukcije, a zatim otpustite tipku na željenom mjestu.

### Preskakanje na drugu snimku / datoteku

Pritisnite i držite **-|◀** / **▶|+** na player-u (**◀◀◀◀|▶▶▶▶** na daljinskom upravljaču). Za skok na prethodnu snimku kratko pritisnite **-|◀** unutar 3 sekunde vremena za reprodukciju. Pritisnite **[#]** i broj koji želite premjestiti na daljinskom upravljaču kako biste premjestili datoteku/snimku.

### Uvodno skeniranje

Pritisnite ili pritisnite i držite **INT** na player-u (**INT** na daljinskom upravljaču). Reproducira se svaka datoteka u odabranom folderu (**■ INT**) ili prvih 10 sekundi svake snimke/datoteke (**INT**) na disku. Za poništenje ponovo pritisnite tipku.

### Ponavljanje

Pritisnite ili pritisnite i držite **RPT** na player-u (**RPT** na daljinskom upravljaču). Trenutno odabrane snimke/datoteke (**1 RPT**) ili folder (**■ RPT**) na disku se ponavljano reproducira. Za poništenje ponovo pritisnite tipku.

### Nasumično

Pritisnite ili pritisnite i držite **SHF** na player-u (**SHF** na daljinskom upravljaču). Svaka datoteka u trenutno odabranom folderu (**■ SHF**) ili sve snimke/datoteke (**SHF**) na disku se reproduciraju nasumičnim odabirom. Za poništenje ponovo pritisnite tipku **SHF**.

### Napomena

Ako tijekom nasumične reprodukcije pritisnete **-|◀**, nećete se vratiti na prethodnu snimku.

### MP3/WMA snimka -10 / +10

(Ako nema foldera ili je samo jedan folder.) Tijekom reprodukcije pritisnite dolje tipku **V/PS** za odlazak na 10 snimki unazad, ili pritisnite gore tipku **^/AS** za odlazak na 10 snimki naprijed.

### MP3/WMA folder GORE/DOLJE

(Ako postoji više od dva foldera.) Tijekom reprodukcije pritisnite dolje tipku **V/PS** za odlazak na prethodni folder, ili pritisnite gore tipku **^/AS** za odlazak na sljedeći folder.

### Pregled informacija o glazbi

MP3/WMA datoteke često dolaze s tag informacijom. Tag sadrži informaciju o naslovu, izvođaču ili albumu. Pritisnite više puta **DISP** tijekom reprodukcije MP3/WMA/CD TEXT datoteke. Ako nema informacije na displeju će se prikazati "NO TEXT".

### Napomena

- **■** : Ikona se prikazuje tijekom MP3/WMA reprodukcije.
- **Kompatibilnost MP3/WMA diska s ovim uređajem ograničena je u skladu sa sljedećim:**

1. Frekvencija uzorka / 8 - 48kHz (MP3) 22.05 - 48kHz (WMA)
2. Bit brzina / unutar 8 - 320kbps (uključujući VBR) (MP3) 32 -320kbps (WMA)
3. CD-R/CD-RW sistem datoteka treba biti "ISO 9660"
4. Ako snimate MP3/WMA datoteke pomoću softvera koji ne može kreirati sistem datoteka (FILE SYSTEM), na primjer "Direct-CD" itd., nemoguće je reproducirati MP3-datoteke. Zato Vam preporučujemo da koristite "Easy-CD Creator", koji kreira sistem datoteka po standardu ISO 9660.

**Klijenti isto tako trebaju imati u vidu da se traži dozvola za download MP3/WMA-datoteka i muzike sa Interneta. Naša kompanija nema pravo da daje takvu dozvolu. Dozvola se mora tražiti od vlasnika autorskih prava.**

## Slušanje radija

	NA PLAYER-U	NA DALJINSKOM
1. Odaberite izvor za prijemnik.	SRC	SRC
2. Odaberite frekventno područje.	BAND	BAND
3. Auto traženje. Ručno traženje.	- ◀ / ▶ + Pritisnite i držite - ◀ / ▶ +	◀◀◀◀/▶▶▶▶  Pritisnite i držite  ◀◀◀◀/▶▶▶▶

## Slušanje radija - što još možete učiniti

### Auto traženje memorije

Gurnite tipku gore do **▲/AS**. Šest najjačih signala će se automatski spremirati pod preset tipke 1-6 prema jačini signala. Za poništenje, gurnite tipku gore do **▲/AS**.

### Spremanje i pozivanje emitiranih frekvencija

- 1 Pritisnite **BAND** za odabir željenog frekventnog pojasa koji želite spremirati.
- 2 Odaberite željenu frekvenciju i pritisnite jednu od preset tipki 1-6, tipku držite sve dok ne začujete bip ton.
- 3 Za memoriranje (preset) drugih stanica ponovite korake 1-2. Sljedeći put kada pritisnete određenu preset tipku, iz memorije ćete pozvati spremljenu frekvenciju radio stanice.

### Skeniranje preset stanica

Gurnite tipku dolje do **▼/PS**. Pojavit će se svaka preset stanica. Za poništenje, gurnite tipku dolje do **▼/PS**.

### Podešavanje preset stanica

Pritisnite **BAND** za odabir željenog frekventnog pojasa i pritisnite željenu preset tipku 1-6 (preset tipka 1-6 na daljinskom upravljaču).

#### Napomena

Kada se stanica sprema na preset broj na kojem je već spremljena neka druga stanica istog frekventnog područja, prije memorirana stanica biće obrisana.

## Slušanje RDS prijenesa

	NA PLAYER-U	NA DALJINSKOM
1. Odaberite izvor za prijemnik.	SRC	SRC
2. Odaberite frekventno područje FM.	BAND	BAND
3. Odaberite vrstu programa.	Pritisnite i držite TA/PTY	-
4. Odaberite stanicu u PTY vrsti.	1-6	1-6

### RDS emitirane informacije

Pritisnite više puta i držite **TA/PTY** za odabir svakog modusa.

Music group → Speech Group → Search off

NO. MUSIC GROUP	NO. SPEECH GROUP
1. POP M, ROCK M	1. NEWS, AFFAIRS, INFO
2. EASY M, LIGHT M.	2. SPORT, EDUCATE, DRAMA
3. CLASSICS, OTHER M	3. CULTURE, SCIENCE, VARIED
4. JAZZ, COUNTRY	4. WEATHER, FINANCE, CHILDREN
5. NATION M, OLDIES	5. SOCIAL, RELIGION, PHONE IN
6. FOLK M	6. TRAVEL, LEISURE, DOCUMENT

## Priključivanje USB uređaja (dodatna mogućnost)

	NA PLAYER-U	NA DALJINSKOM
1. Skinite USB poklopac.	-	-
2. Priključite USB uređaj.	-	-
3. Podesite glasnoću.	Okrenite PWR	VOLUME ^ v

### Prelazak na drugi pogon

Kada ovaj uređaj priključujete na čitač, pritisnite **BAND**/(**BAND** na daljinskom upravljaču) za prelazak na sljedeći pogon. Svaki put kada pritisnete tipku, promijenit će se modus pogona.

#### Napomena

- Ako je USB uređaj već priključen, pritisnite **SRC** (**SRC** na daljinskom upravljaču) za odabir izvora za USB.
- Funkcije Pauza / Skeniraj / Ponovi / Nasumično / ... iste su kao i "Slušati CD-a - što još možete učiniti". Pogledajte stranicu 11.

## Priključivanje dodatne opreme (Auxiliary)

	NA PLAYER-u	NA DALJINSKOM
1. Priključite dodatnu opremu na AUX priključak pomoću ulaznog kabela.	-	-
2. Odaberite izvor za AUX.	SRC	SRC
3. Uključite reprodukciju na dodatnoj opremi.	-	-
4. Podesite glasnoću.	Okrenite PWR	VOLUME ▲ ▼

## Mijenjanje postavki

	NA PLAYER-u	NA DALJINSKOM
1. Odaberite stavku.	Pritisnite MENU	Pritisnite i držite SEL/MENU
2. Odaberite izvor.	Okrenite PWR	VOLUME ▲ ▼
3. Završite podešavanje postavke.	Pritisnite MENU	Pritisnite SEL/MENU

- AF(Alternative frequency) ON / OFF (Uklj /Isklj)  
Kada se smanji kvaliteta prijema, prijemnik automatski prelazi na drugu stanicu unutar mreže, koja ima bolji signal za prijem, služeći se PI i AF kodovima.
- REG (Region) ON / OFF  
REG ON : Uređaj prelazi na drugu stanicu, unutar iste mreže, koja emitira isti program, kada prijemni signal trenutne stanice postane preslab.  
REG OFF : Uređaj prelazi na drugu stanicu, unutar iste mreže, koja emitira isti program, kada prijemni signal trenutne stanice postane preslab. (U ovom načinu rada, program se može razlikovati od onog koji se trenutno prima.)
- TA(Traffic Announcement (Prometne obavijesti)) ALARM / SEEK (Alarm /Traži)  
TA ALARM :Ako podešena stanica tijekom 5 sekundi ne bude ima TP informaciju, čut će se dvostruki bip zvuk.  
TA SEEK : Ako podešena stanica ne primi TP informaciju u roku od 5 sekundi, prijemnik će potražiti drugu stanicu koja ima TP informaciju.

- PI (Programme Identification (Identifikacija programa)) SOUND / MUTE (Zvuk / Bez zvuka)  
PI SOUND : Ako se čuje zvuk stanice s različitim PI, prijemnik će nakon 1 sekunde isključiti ton.  
PI MUTE : Ako se čuje miješajući zvuk stanice s drugačijim PI, prijemnik će odmah isključiti zvuk.
- C-T(Vrijeme sata) ON/OFF  
Za ažuriranje vremena može koristiti RDS CT informaciju. Kada se ne prima RDS CT informacija, a vi postavite CT na OFF, možete sami podesiti vrijeme. Pogledajte stranicu 10 za podešavanje sata.
- AUX (Auxiliary (Dodatni uređaj)) ON / OFF  
Ovaj uređaj može upotrebljavati dodatnu opremu. Kada upotrebljavate dodatnu opremu aktivirajte postavku auxiliary (dodatni uređaj).
- AUX (Auxiliary) 00dB / +6dB  
Podešavanje glasnoće svakog izvora kako bi spriječili nagle promjene u glasnoći samo kada postavite AUX na ON.  
Podesiti možete 0 dB ili +6 dB  
Može vas iznenaditi glasnoća zvuka kada mijenjate izvor s vanjske komponente na drugi izvor.
- DEMO OFF / ON  
Početnu indikaciju na displeju možete promijeniti u naziv informacije (naziv funkcije, EQ naziv, i sl...) dok slušate izvor.
- LCD WHI / RED  
Možete mijenjati boju LCD prozora. WHI(bijela) <-> RED(crvena)
- [LAC3900RN/5900RN] LED RED / GRN / AUTO  
[LAC6900RN] LED BLU / RED / AUTO:Boju tipki možete promijeniti.
- COL TM (Vrijeme mijenjanja boje)  
Samo kada postavite LED na AUTO, možete postaviti vrijeme mijenjanja LED boje od 5 do 60 sekundi.
- SW(Subwoofer) OFF / SW 55HZ / SW 85HZ / SW 120 HZ  
Možete omogućiti subwoofer. SW OFF <-> SW 55HZ <-> SW 85HZ <-> SW 120 HZ.
- DIM(Zatamnjenje) OFF / ON / AUTO  
Možete mijenjati osvjetljenje prozora zaslona kada se uređaj nalazi u uključenom stanju. Kada DIMMER postavite na AUTO, zatamnjenje će raditi u skladu sa postavkama za zatamnjenje samog automobila.
- DIM L (Razina zatamnjenja)  
Kada DIM postavite na ON/AUTO, moći ćete podesiti razinu zatamnjenja. (-2,-1,0,+1,+2)
- A-EQ(Auto EQ) ON/OFF  
AUTO EQ radi samo s glazbenom datotekom koja podržava Genre na uređaju. Kada postavite AUTO EQ na ON, POP, CLASSIC, ROCK ili JAZZ se automatski podešava ovisno o žanru glazbe.
- BEEP 2ND / ALL (Bip ton dugi / Sve)  
BEEP 2ND : Bip će se čuti samo kada se tipka duže pritisne (1 sekunda).  
BEEP ALL : Bip će se čuti kad se pritisne svaka tipka.

## Otklanjanje teškoća

	Simptom	Uzrok	Rješenje
OPĆENITO	Napajanje se ne uključuje. / Uređaj ne radi.	Vodiči i konektor su nepravilno spojeni.	Još jednom provjerite jesu li svi spojevi i priključci ispravno i pravilno izvedeni.
		Pregorio je osigurač.	Otklonite problem zbog kojega je pregorio osigurač, a zatim stari osigurač zamijenite novim. Pazite da je novi osigurač iste jačine kao i stari.
		Buka i drugi faktori uzrokuju nepravilan rad ugrađenog mikroprocesora.	Isključite uređaj, a zatim ga ponovo uključite.
	Ne čuje se ton. / Glasnoća se ne može pojačati.	Kabeli nisu ispravno spojeni.	Spojite kabele ispravno.
CD	Tijekom reprodukcije dolazi do preskakanja zvuka.	Uređaj nije dobro pričvršćen.	Dobro pričvrstite uređaj.
	Reprodukcija je onemogućena.	Na disku ima nečistoća.	Očistite disk.
		Disk koji ste stavili pripada vrsti koju ovaj uređaj ne reproducira.	Provjerite vrstu diska.
Radio	Radio stanice se ne mogu ugadati	Snaga signala stanice je preslaba (kod biranja stanice automatskim biranjem.)	Ručno podesite stanicu.
		Nema prije memoriranih stanica ili su preset stanice obrisane (kada se bira skeniranjem preset stanica).	Memorirajte stanice (preset). Pogledajte stranicu 12.
Daljinski	Uređaj ne radi ispravno čak i kada se pritišću ispravne kontrolne tipke na daljinskom upravljaču.	Baterija je ispražnjena.	Staru i praznu bateriju zamijenite novom.

## Specifikacije

### OPĆENITO

Izlazna snaga	53W x 4CH(Maks.)
Električno napajanje	DC 12V
Impedancija zvučnika	4 Ω
Sistem uzemljenja	Negativno
Dimenzije (Š x V x D)	180 x 50 x 176 mm (Bez prednje ploče)
Neto težina (approx)	1.3 kg

### RADIO

#### FM

Frekventno područje	87,5-107,9, 87,5-108 MHz
S/N omjer	55 dB
Distorzija	0.7%
Iskoristiva osjetljivost	12 dB $\mu$ V

#### AM (MW)

Frekventno područje	520-1720 ili 522-1620 kHz
S/N omjer	50 dB
Distorzija	1.0%
Iskoristiva osjetljivost	28 dB $\mu$ V

#### CD

Raspon frekvencije	20 Hz-20 kHz
S/N omjer	80 dB
Distorzija	0.12%
Odvajanje kanala (1kHz)	55 dB

#### AUX

Raspon frekvencije	20 Hz-20 kHz
S/N omjer	80 dB
Distorzija	0.1 %
Odvajanje kanala (1kHz)	45 dB
Maksimalna razina ulaza (1kHz)	1.1V

#### USB

Verzija	USB 1.1
---------	---------

#### Linijski IZLAZ

Raspon frekvencije	20Hz ~ 20 KHz
Napon izlaza	1.8 V(Maksimalno.)

#### Subwoofer (dodatna mogućnost)

Raspon frekvencije	20Hz ~ 120 Hz
Izlazni napon	1.8 V(Maksimalno)

Izvedbe i specifikacije su podložne promjenama bez prethodne obavijesti.



P/NO : MFL60496414