



**LAC3900RN / LAC5900RN / LAC6900RN**

FRANÇAIS



## Table des matières

- 3** Consignes de sécurité
- 4** [LAC3900RN/LAC5900RN] Façade/télécommande
- 5** [LAC6900RN] Façade/télécommande
- 6** [LAC3900RN/LAC5900RN] À propos de la façade amovible
- 7** [LAC6900RN] À propos de la façade amovible
- 8** Installation
  - Installation de base
  - Retrait de l'ancien autoradio
  - Installation ISO-DIN
  - Installation de la pile
- 9** Raccordement
- 10** Fonctions de base
  - Mise en sourdine
  - Utilisation de l'égaliseur
  - Réglage du niveau sonore
  - XDSS+ (eXtreme Dynamic Sound System)
  - Affichage de l'horloge
  - Réglage de l'horloge
- 11** Écoute de CD
  - Pause ou reprise de la lecture d'un CD
  - Recherche d'une section dans une piste ou un fichier
  - Accès à un autre fichier/piste
  - Lecture de l'intro
  - Lecture répétée
  - Lecture aléatoire
  - Piste MP3/WMA -10/+10
  - Dossier MP3/WMA précédent/suivant
  - Affichage des informations sur votre musique
- 12** Écoute de la radio
  - Mise en mémoire par recherche automatique
  - Mémorisation et récupération des fréquences d'émission
  - Recherche des stations préréglées
  - Accès aux stations préréglées
  - Écoute d'émissions RDS
  - Raccordement d'un périphérique USB (En option)
- 13** Raccordement d'un appareil auxiliaire
- Modification des réglages
- 14** Dépannage
- 15** Caractéristiques techniques

 Ce produit est fabriqué conformément aux directives 2006/28/CEE (ANNEXE I, 3.2.9), 72/245/CEE et 2006/95/CE.

Représentant européen :

LG Electronics Service Europe B.V. Veluwezoom 15, 1327 AE Almere, Pays-Bas (Tél. : +31-036-547-8940)

Cette unité est compatible avec la télécommande à bouton tournant. Cette fonction permet de commander en envoyant le signal de la télécommande à bouton tournant à l'unité. Pour plus de renseignements, contactez votre revendeur .

## Consignes de sécurité



**ATTENTION**  
RISQUE DE CHOC  
ÉLECTRIQUE. NE PAS OUVRIR



ATTENTION : AFIN DE RÉDUIRE LE RISQUE DE CHOC ÉLECTRIQUE, NE RETIREZ PAS LE BÔITIER (NI L'ARRIÈRE).  
AUCUNE PIÈCE DE CET APPAREIL N'EST SUSCEPTIBLE D'ÊTRE RÉPARÉE PAR L'UTILISATEUR.  
CONFIEZ L'ENTRETIEN DE L'APPAREIL À DES PERSONNES QUALIFIÉES.



Le symbole d'un éclair à l'intérieur d'un triangle sert à avertir l'utilisateur de la présence d'une tension dangereuse non isolée dans le corps de l'appareil, qui peut être suffisamment élevée pour provoquer un risque d'électrocution.



Le symbole d'un point d'exclamation à l'intérieur d'un triangle sert à avertir l'utilisateur de la présence d'instructions d'utilisation et de maintenance (entretien) importantes dans la documentation qui accompagne l'appareil.



Conduisez toujours votre véhicule avec prudence. Ne vous laissez pas distraire au volant et soyez toujours attentif aux conditions de circulation. Si vous voulez modifier les réglages ou toute autre fonction, gardez-vous à un endroit sûr et autorisé avant d'effectuer de telles opérations.



N'utilisez pas l'appareil pendant des périodes prolongées à des températures extrêmement basses ou élevées (-10 à 60 °C).



Afin de réduire les risques de choc électrique, n'enlevez pas le couvercle ou la partie arrière de l'appareil. Aucune pièce de cet appareil n'est susceptible d'être réparée par l'utilisateur. Confiez l'entretien à des personnes qualifiées.



Pour réduire les risques d'incendie ou de choc électrique, n'exposez pas cet appareil à la pluie, l'humidité, des projections d'eau ou des éclaboussures.



La température extérieure de l'appareil peut être extrêmement élevée. N'utilisez l'appareil qu'après son installation appropriée dans votre véhicule.



Cet appareil n'accepte pas les disques de 8 cm (utilisez uniquement des disques de 12 cm).

**ATTENTION:** cet appareil utilise un système laser.

Afin de garantir l'utilisation correcte de cet appareil, veuillez lire attentivement ce manuel d'utilisation et conservez-le pour vous y référer ultérieurement.

Si l'appareil nécessite une intervention de maintenance, contactez un point de service après-vente agréé. L'utilisation de commandes, de réglages ou de procédures autres que ceux décrits dans le présent manuel peut entraîner une exposition à des radiations dangereuses. Pour éviter l'exposition directe au faisceau laser, n'essayez pas d'ouvrir le boîtier. Le rayonnement laser est visible lorsque l'appareil est ouvert. **NE REGARDEZ PAS DIRECTEMENT LE FAISCEAU.**

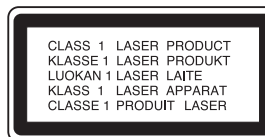

### Mise au rebut des produits



1. Le pictogramme d'une poubelle barrée sur le produit indique que le produit est conforme à la Directive européenne 2002/96/CE.
2. Tous les déchets électriques et électroniques doivent être collectés séparément et transportés par les services de voirie municipaux vers des installations spécifiques de collecte des déchets, identifiées en conséquence par le gouvernement ou par les autorités locales.
3. Le traitement correct de votre vieux appareil contribue à protéger l'environnement et la santé des personnes.
4. Pour plus d'informations sur le traitement de votre appareil en fin de vie, merci de bien vouloir vous adresser à votre mairie, au service de la voirie ou au magasin où vous avez acheté le produit.

### Attention

S'il est mal raccordé, l'appareil affiche le message suivant.

#### - Court-circuit au port antenne :

"ANTENNA ON PORT SHORT CIRCUIT CHECK" (Court-circuit au port antenne - vérifier)

Après l'avoir rebranché, redémarrez l'appareil.

Vous devez choisir l'option de format de disque [À image ISO] lorsque vous formatez des disques réinscriptibles afin qu'ils soient compatibles avec les lecteurs LG. Si vous choisissez l'option "Système de fichiers actifs", le disque ne pourra pas être lu sur les lecteurs LG. (À image ISO/Système de fichiers actifs : options de formatage de disque pour Windows Vista)

# [LAC3900RN/LAC5900RN] Façade/télécommande

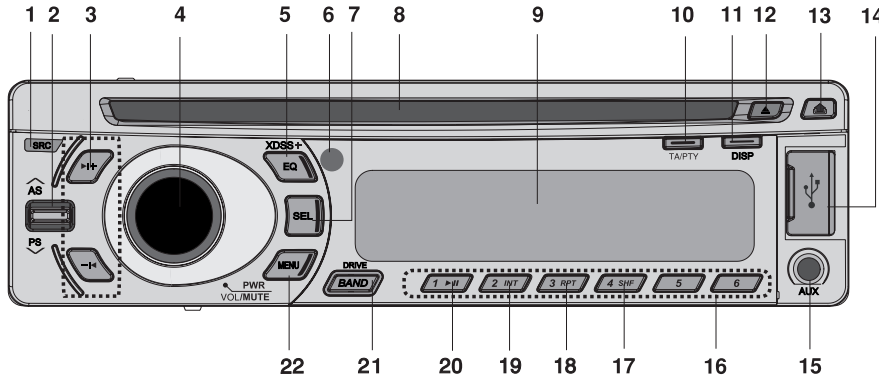

- 1 SOURCE [SRC]
- 2 • Mise en mémoire automatique [NAS]
- 2 • Recherche des stations pré-réglées [V/PS]
- 2 • Piste MP3/WMA +10/-10  $\Delta$ V
- 2 • Dossier précédent/suivant  $\Delta$ V
- 3 Avance/Retour, recherche, réglage  $\leftarrow$  /  $\rightarrow$
- 4 • Volume
- 4 • [MUTE]
- 5 • Marche/arrêt [PWR]
- 5 • Egaliseur [EQ]
- 5 • eXtreme Dynamic Sound System [XDSS+]
- 6 Capteur de la télécommande (en option)
- 7 Sélection [SEL]
- 8 Fente CD
- 9 Afficheur
- 10 • Annonces sur le trafic [TA]
- 10 • Type de programme [PTY]
- 11 Affichage [DISP]
- 12 Ejection
- 12 Retrait de la façade  $\blacktriangle$
- 14 Prise USB (en option)
- 15 Entrée AUX
- 16 Stations pré-réglées [1~6]
- 17 Lecture aléatoire [SHF]
- 18 Lecture répétée [RPT]
- 19 Lecture de l'intro [INT]
- 20 Lecture/Pause  $\blacktriangleright$  /  $\blacksquare$
- 21 • [BAND]
- 21 • [DRIVE] (en option)
- 22 • [MENU]

## LAC3900RN

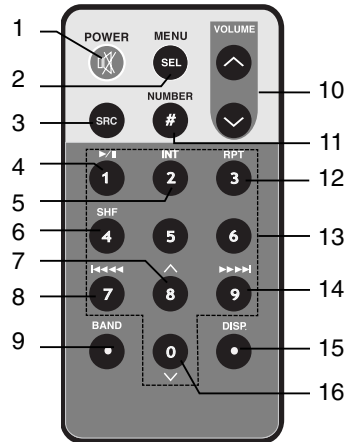

## LAC5900RN

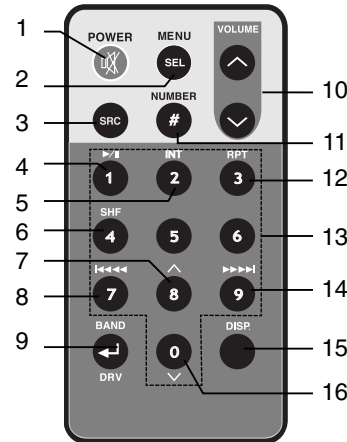

- 1 Marche/arrêt [POWER]/Sourdine  $\otimes$
- 2 Sélection [MENU/SEL]
- 3 Source [SRC]
- 4 Lecture/Pause  $\blacktriangleright$  /  $\blacksquare$
- 5 Lecture de l'intro [INT]
- 6 Lecture aléatoire [SHF]
- 7 • Piste MP3/WMA +10
- 7 • Dossier précédent  $\blacktriangleright$  /  $\blacksquare$
- 7 • Mise en mémoire automatique  $\blacktriangleright \blacktriangleright \blacktriangleright$
- 8 • Retour/Recherche CD
- 8 • Recherche/Réglage  $\leftarrow \leftarrow \leftarrow$
- 9 • [BAND]
- 9 • DRIVE [DRV] (en option)
- 10 Volume +/-
- 11 Numéro [#]
- 12 Lecture répétée [RPT]
- 13 Numéros [0-9]
- 14 • Avance/Recherche CD
- 14 • Recherche/Réglage  $\blacktriangleright \blacktriangleright \blacktriangleright$
- 15 Affichage [DISP.]
- 16 • Piste MP3/WMA -10
- 16 • Dossier suivant  $\blacktriangleright$
- 16 • Recherche des stations pré-réglées  $\leftarrow \leftarrow \leftarrow$

## [LAC6900RN] Façade/télécommande

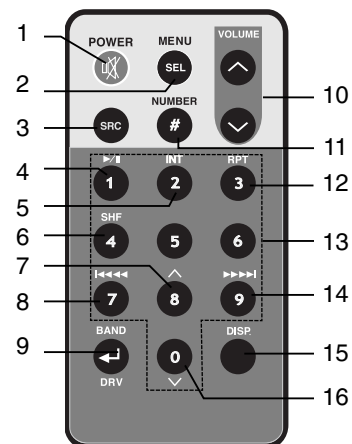
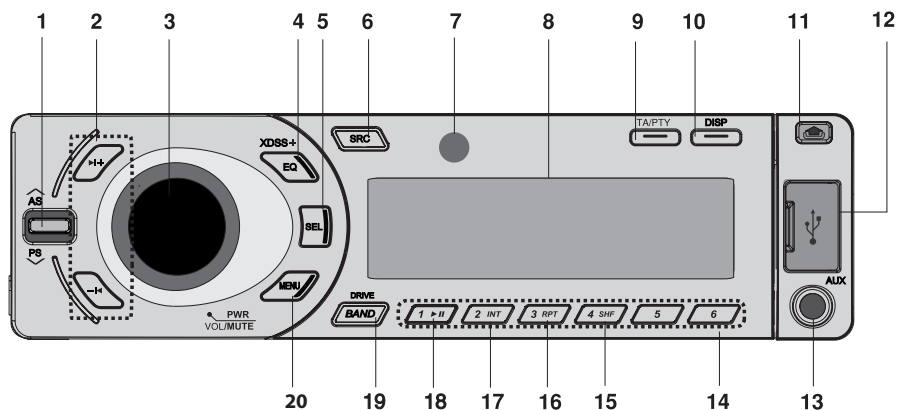

- 1 • Mise en mémoire automatique [V/AS]
- Recherche des stations préréglées [V/PS]
- Piste MP3/WMA +10/-10 **V/V**
- Dossier précédent/suivant **V/V**
- 2 Avance/retour, recherche, réglage  
-|< / >|+
- 3 • Volume
- [MUTE]
- Marche/arrêt [PWR]
- 4 • Égaliseur [EQ]
- eXtreme Dynamic Sound System [XDSS+]
- 5 Sélection [SEL]
- 6 Source [SRC]
- 7 Capteur de la télécommande (en option)
- 8 Afficheur

- 9 • Annonces sur le trafic [TA]
- Type de programme [PTY]
- 10 Affichage [DISP]
- 11 Retrait de la façade
- 12 Prise USB
- 13 Entrée AUX
- 14 Stations préréglées [1-6]
- 15 Lecture aléatoire [SHF]
- 16 Lecture répétée [RPT]
- 17 Recherche Intro [INT]
- 18 Lecture de l'intro **>||**
- 19 • [BAND]
- [DRIVE]
- 20 • [MENU]

- 1 Marche/arrêt  
[POWER]/Sourdine
- 2 Sélection [MENU/SEL]
- 3 Source [SRC]
- 4 Lecture/Pause **>||**
- 5 Lecture de l'intro [INT]
- 6 Lecture aléatoire [SHF]
- 7 • Piste MP3/WMA +10
- Mise en mémoire automatique
- 8 • Avance/Recherche CD
- Recherche/Réglage **|<<<<**

- 9 • [BAND]
- DRIVE [DRV]
- 10 Volume +/-
- 11 Numéro [#]
- 12 Lecture répétée [RPT]
- 13 Numéros [0-9]
- 14 • Avance/Recherche CD
- Recherche/Réglage **>>>>|**
- 15 Affichage [DISP.]
- 16 • Piste MP3/WMA -10
- Dossier suivant **V**
- Recherche des stations préréglées

## [LAC3900RN/LAC5900RN] À propos de la façade amovible

### Mise en place de la façade

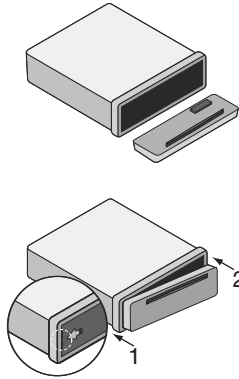



- 1 Alignez le côté gauche du panneau avec l'unité.
- 2 Poussez le côté droit du panneau dans l'unité jusqu'à ce qu'il s'enclenche.

#### **Attention**

- Il se peut que les touches de contrôle ne fonctionnent pas bien si la façade n'est pas correctement installée. Dans ce cas, appuyez légèrement sur la façade.
- Ne laissez pas la façade à un endroit directement exposé aux rayons du soleil ou à des températures élevées.
- Ne faites pas tomber la façade et ne la soumettez pas à des chocs.
- Ne laissez pas des substances volatiles telles que benzine, diluants ou insecticides entrer en contact avec la surface de la façade.

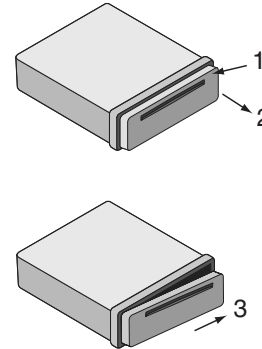
### Retrait du tableau de contrôle



1. Appuyer sur “” (RELEASE) pour libérer le tableau de contrôle.
2. Tenir la partie droite du panneau de contrôle.
3. Retirer le tableau de son logement.
4. Le ranger dans son étui de protection.

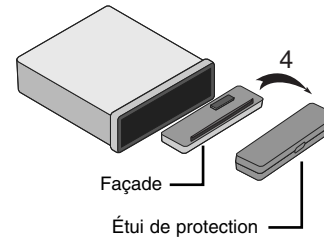

#### **Remarque**

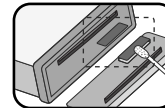

Nettoyez périodiquement les contacts de l'arrière du panneau de contrôle avec du coton imbibé d'alcool. Pour votre sécurité, avant le nettoyage coupez le contact de la voiture et enlevez la clé du commutateur d'allumage.

## [LAC6900RN] À propos de la façade amovible

### Mise en place de la façade

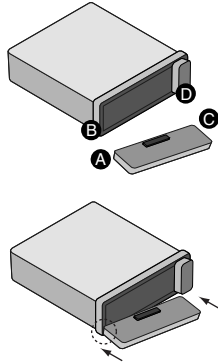



- 1 Fixez la partie **A** de la façade à la partie **B** de l'appareil.
- 2 Fixez la partie **C** de la façade à la partie **D** de l'appareil tout en poussant la façade vers la gauche.
- 3 Enclenchez la façade.

#### **Attention**

- Lors du retrait ou de la mise en place de la façade, n'appuyez pas sur l'afficheur ni sur les touches de contrôle.
- Il se peut que les touches de contrôle ne fonctionnent pas bien si la façade n'est pas correctement installée. Dans ce cas, appuyez légèrement sur la façade.
- Ne laissez pas la façade à un endroit directement exposé aux rayons du soleil ou à des températures élevées.
- Ne faites pas tomber la façade et ne la soumettez pas à des chocs.
- Ne laissez pas des substances volatiles telles que benzine, diluants ou insecticides entrer en contact avec la surface de la façade.
- N'essayez pas de démonter la façade.

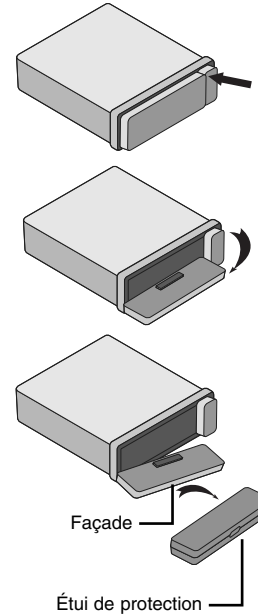
### Retrait de la façade



- 1 Appuyez sur la touche "" pour libérer la façade.
- 2 Poussez la façade vers la gauche.
- 3 Retirez la façade de l'appareil.
- 4 Rangez la façade dans l'étui de protection.

#### **Remarque**

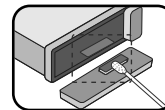

Nettoyez régulièrement les contacts à l'arrière de la façade à l'aide d'un coton-tige imbibé d'alcool. Pour votre sécurité, avant le nettoyage coupez le contact de la voiture et enlevez la clé du commutateur d'allumage.

# Installation

## Installation de base

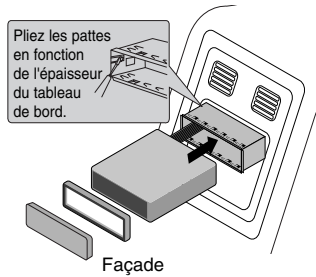

Avant de procéder à l'installation, vérifiez que le contact est éteint et retirez la borne de la batterie du véhicule afin d'éviter les courts-circuits.

- 1 Retirez l'autoradio existant.
- 2 Effectuez les branchements nécessaires.
- 3 Installez le manchon d'installation.
- 4 Insérez l'appareil dans le manchon d'installation.

## Installation ISO-DIN

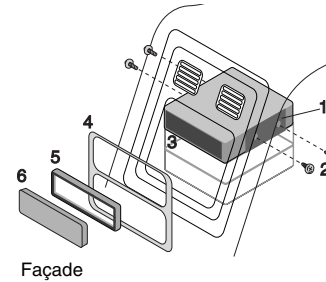

- 1 Faites glisser l'appareil dans le châssis ISO-DIN.
- 2 Fixez les vis récupérées de l'ancien appareil.
- 3 Faites glisser l'appareil et le châssis dans l'ouverture du tableau de bord.
- 4 Installez le contour ou le panneau d'adaptateur de l'autoradio.
- 5 Installez la garniture de l'appareil.
- 6 Installez la façade sur l'appareil.

## Retrait de l'ancien autoradio

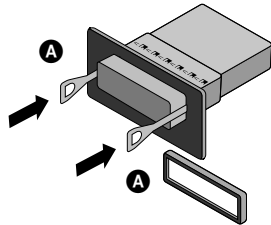

Si le tableau de bord comporte déjà un manchon d'installation pour autoradio, vous devez le retirer.

- 1 Retirez le support arrière de l'appareil.
- 2 Retirez la façade et la garniture de l'appareil.
- 3 Insérez le levier **A** dans l'orifice sur l'un des côtés de l'appareil. Faites de même de l'autre côté et retirez l'appareil du manchon d'installation.

## Installation de la pile

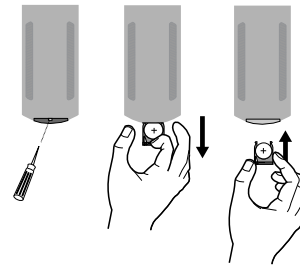

- 1 Retirez le cache de la pile à l'aide d'un objet pointu tel qu'un stylo à bille.
- 2 Insérez la pile **+** puis **-** remettez le cache correctement.
- 3 Remettez le cache en place.

### **Remarque**

- Utilisez uniquement une pile au lithium CR2025 (3 V).
- Retirez la pile de la télécommande si vous n'utilisez pas celle-ci pendant une période prolongée.
- Ne laissez pas l'appareil dans un endroit chaud ou humide.
- Ne manipulez pas la pile à l'aide d'outils métalliques.
- Ne rangez pas la pile avec des matériaux métalliques.



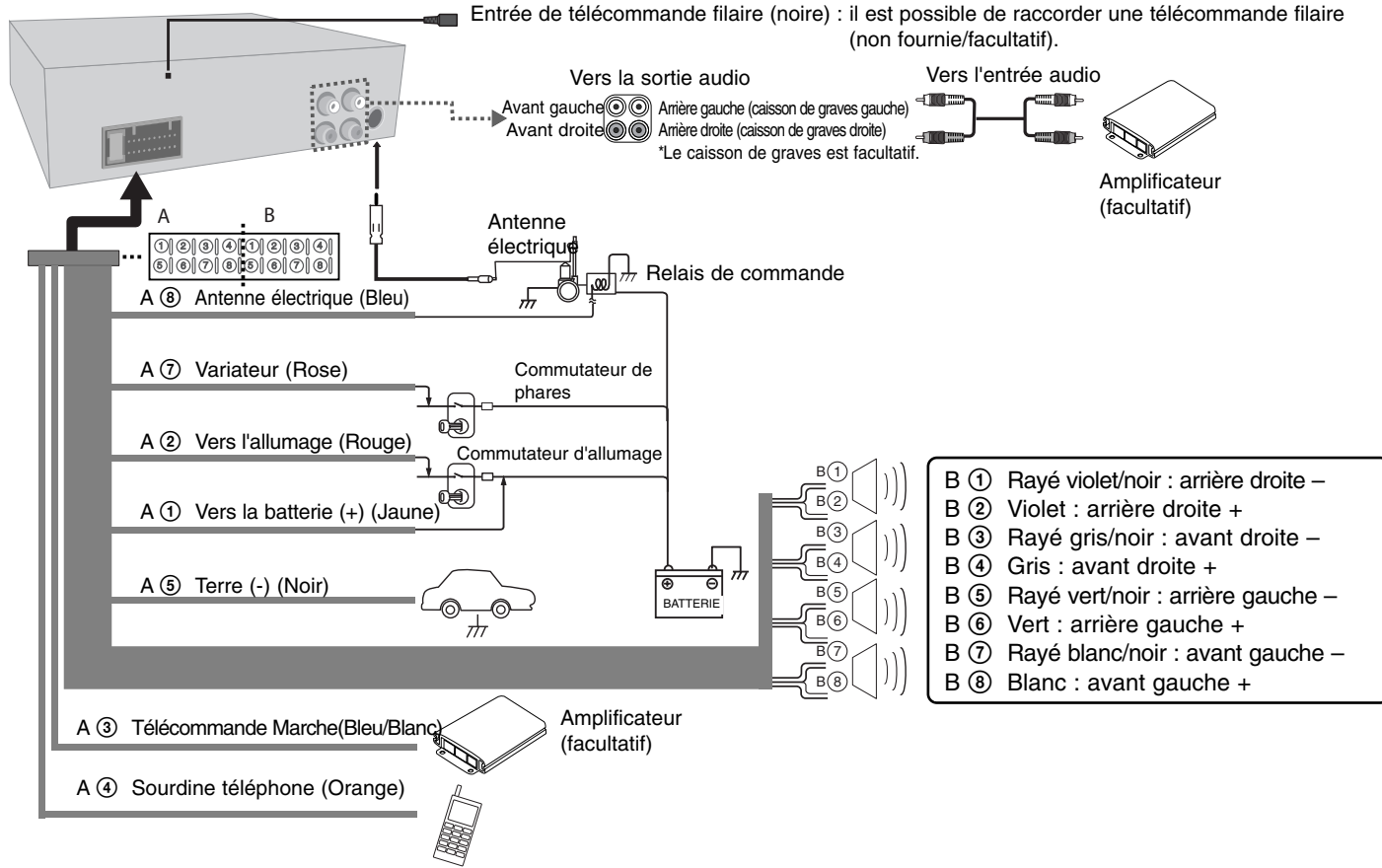

# Raccordement

Avant de procéder au raccordement, vérifiez que le contact est éteint et retirez la borne ⊖ de la batterie afin d'éviter les courts-circuits.



A ⑥ : Sans Connexion

## Fonctions de base

	SUR LE LECTEUR	SUR LA TÉLÉCOMMANDE
1. Allumer l'appareil.	PWR	POWER 
2. Sélectionner une source.	SRC	SRC
3. Régler le volume.	Faites tourner la molette PWR	VOLUME  

## Fonctions de base : autres possibilités

### Mise en sourdine

Appuyez sur la touche **VOL/MUTE** (**POWER**  sur la télécommande) pour couper le son. Pour annuler, appuyez de nouveau sur la touche.



### Utilisation de l'égaliseur

L'égalisation est l'augmentation ou la réduction de la force du signal des fréquences audio. Cette fonction vous aide à profiter pleinement du son. Appuyez plusieurs fois sur la touche **EQ/XDSS+**. L'indicateur affiche la sélection dans l'ordre suivant : POP → CLASSIC → ROCK → JAZZ → VOCAL → SALSA → SAMBA → REGGAE → RUSSY → USER1 → USER2 → Off (aucun affichage)

#### Remarque

- Lorsque XDSS+ est réglé sur "Off" (Arrêt), vous pouvez ajuster les réglages de l'égaliseur.
- Vous pouvez régler le niveau sonore selon vos préférences. Une fois que vous avez sélectionné un mode utilisateur et ajusté le niveau sonore, il sera automatiquement mémorisé pour le mode utilisateur en cours de sélection. Reportez-vous à la section "Réglage du niveau sonore" pour le mode utilisateur 1/2.

### Réglage du niveau sonore

Appuyez plusieurs fois sur la touche **SEL** (**SEL/MENU** sur la télécommande) pour sélectionner le mode à régler entre VOL (volume), BAL (balance haut-parleur gauche/droit), FAD (atténuation haut-parleur avant/arrière) et SUB (caisson de graves : facultatif). Pour régler le volume, faites tourner la molette **PWR** ou appuyez sur la touche **VOLUME**   de la télécommande.

#### Remarque

Lorsque EQ et XDSS+ sont réglés sur "Off" (Arrêt), vous pouvez aussi régler les paramètres du niveau sonore (BAS (graves), MID (médiants), TRB (aigus)).

### XDSS+ (eXtreme Dynamic Sound System)

Maintenez enfoncée la touche **EQ/XDSS+**. (XDSS+ : permet d'améliorer les aigus et les graves.) Pour annuler, maintenez de nouveau la touche enfoncée.

### Affichage de l'horloge

Vous pouvez voir l'horloge en appuyant sur la touche **DISP** (**DISP.** sur la télécommande).

### Réglage de l'horloge

Lorsque les informations RDS de l'heure (CT) ne peuvent pas être reçues et que vous réglez le paramètre CT sur OFF (Arrêt), vous pouvez régler l'heure manuellement. Reportez-vous page 13 pour régler le paramètre CT (heure) sur ON (Marche) ou OFF (Arrêt).



- 1 Appuyez sur la touche **DISP** (**DISP.** sur la télécommande) et maintenez-la enfoncée pendant plus d'une seconde.
- 2 Appuyez sur la touche **▶|+** (**▶▶▶▶|** sur la télécommande) pour régler l'heure.
- 3 Appuyez sur la touche **-|◀** (**◀◀◀◀|** sur la télécommande) pour régler les minutes.
- 4 Appuyez de nouveau sur la touche **DISP** (**DISP.** sur la télécommande) pour terminer le réglage.

## Écoute de CD





	SUR LE LECTEUR	SUR LA TÉLÉCOMMANDE
1. Ouvrir le panneau avant. [Uniquement LAC6900RN]		-
2. Insérer un CD.	-	-
3. Ajuster le volume.	Faites tourner la molette PWR	VOLUME ^ v

## Écoute de CD - autres possibilités





### Pause ou reprise de la lecture d'un CD

Appuyez sur la touche  du lecteur ( sur la télécommande) pendant la lecture.

### Recherche d'une section dans une piste ou un fichier

Pendant la lecture, maintenez enfoncée la touche  /  sur le lecteur ( /  sur la télécommande) pendant 1 seconde environ, puis relâchez-la à l'endroit souhaité.

### Accès à un autre fichier/piste

Appuyez sur la touche  /  du lecteur ( /  sur la télécommande). Pour accéder à la piste précédente, appuyez brièvement sur la touche  dans les 3 premières secondes de lecture. Sur la télécommande, appuyez sur la touche [#] et sur le numéro de piste ou de fichier auquel vous voulez accéder.

### Lecture de l'intro

Appuyez sur la touche **INT** du lecteur (**INT** sur la télécommande) ou maintenez-la enfoncée. Chaque fichier du dossier actuellement sélectionné ( **INT**) ou les 10 premières secondes de chaque piste ou fichier (**INT**) du disque sont lus. Pour annuler, appuyez à nouveau sur la touche.

### Lecture répétée

Appuyez sur la touche **RPT** du lecteur (**RPT** sur la télécommande) ou maintenez-la enfoncée. Les pistes ou fichiers (1 **RPT**) ou le dossier ( **RPT**) sélectionnés sur le disque sont lus de façon répétée.

### Lecture aléatoire

Appuyez sur la touche **SHF** du lecteur (**SHF** sur la télécommande) ou maintenez-la enfoncée. Chaque fichier du dossier actuellement sélectionné ( **SHF**) ou toutes les pistes ou fichiers (**SHF**) du disque sont lus aléatoirement. Pour annuler, appuyez de nouveau sur la touche.

#### Remarque

Pendant la lecture aléatoire, si vous appuyez sur la touche , vous ne passerez pas à la piste précédente.

### Piste MP3/WMA -10/+10

(S'il n'y a pas de dossier ou s'il n'y en a qu'un.) Pendant la lecture, appuyez sur la touche vers le bas **V/PS** pour revenir en arrière de 10 pistes ou vers le haut **^/AS** pour avancer de 10 pistes.

### p

(S'il y a plusieurs dossiers.) Pendant la lecture, appuyez sur la touche vers le bas **V/PS** pour revenir au dossier précédent ou vers le haut **^/AS** pour avancer au dossier suivant.

### Affichage des informations sur votre musique

Les fichiers MP3/WMA comportent souvent des balises. Ces balises montrent le titre, l'artiste ou l'album. Appuyez plusieurs fois sur **DISP** pendant la lecture d'un fichier MP3/WMA/CD. S'il n'y a pas d'informations, le message "NO TEXT" (Aucun texte) apparaîtra dans l'afficheur.

#### Remarque

-  : cette icône s'affiche pendant la lecture d'un fichier MP3/WMA.
- La compatibilité des disques MP3/WMA avec cet appareil est limitée comme suit :
  - Fréquence d'échantillonnage : 8-48 kHz (MP3) ; 22,05-48 kHz (WMA)
  - Débit binaire : 8 à 320 Kbit/s (VBR inclus) (MP3) ; 32 à 320 Kbit/s (WMA)
  - Le système de fichier des CD-R/CD-RW doit être "ISO 9660".
  - Si vous enregistrez des fichiers MP3/WMA avec un logiciel ne pouvant pas créer de système de fichiers (par exemple Direct-CD), la lecture des fichiers MP3/WMA sera impossible. Nous vous conseillons d'utiliser "Easy-CD Creator", qui crée un système de fichiers ISO 9660.

**Veillez également noter qu'il est nécessaire d'avoir une autorisation pour télécharger des fichiers MP3/WMA et de la musique depuis internet. Notre société n'ayant pas le droit d'accorder une telle autorisation, cette dernière doit toujours être recherchée auprès du détenteur des droits d'auteur.**

## Écoute de la radio

	SUR LE LECTEUR	SUR LA TÉLÉCOMMANDE
1. Sélectionner la source Tuner.	<b>SRC</b>	<b>SRC</b>
2. Sélectionner une bande.	<b>BAND</b>	<b>BAND</b>
3. Lancer la recherche automatique. Lancer la recherche manuelle.	- ◀ / ▶ + Maintenez enfoncée la touche - ◀ / ▶ +	◀◀◀/▶▶▶  Maintenez enfoncée la touche  ◀◀◀/▶▶▶

## Écoute de la radio - autres possibilités

### Mise en mémoire par recherche automatique

Appuyez sur la touche vers le haut **▲/AS**. Les six fréquences d'émission les plus fortes seront mémorisées sur les touches préréglées de 1 à 6 selon la force de leur signal. Pour annuler, appuyez sur la touche vers le haut **▲/AS**.

### Mémorisation et récupération des fréquences d'émission

- 1 Appuyez sur **BAND** pour sélectionner la bande que vous voulez mémoriser.
- 2 Sélectionnez la fréquence souhaitée, appuyez sur l'une des touches préréglées de 1 à 6 et maintenez-la enfoncée jusqu'à entendre un bip.
- 3 Répétez les étapes 1 et 2 pour préréglér d'autres stations. La prochaine fois que vous appuyez sur la touche préréglée, la fréquence de la station mémorisée sera rappelée.

### Recherche des stations préréglées

Appuyez sur la touche vers le bas **▼/PS**. Chaque station préréglée apparaît. Pour annuler, appuyez sur la touche vers le bas **▼/PS**.

### Accès aux stations préréglées

Appuyez sur **BAND** pour sélectionner une bande, puis appuyez sur l'une des touches préréglées de 1 à 6 (touches préréglées de 1 à 6 sur la télécommande).

#### Remarque

Si vous mémorisez une nouvelle station pour une touche de station préréglée, la station précédemment mémorisée est automatiquement effacée.

## Écoute d'émissions RDS

	SUR LE LECTEUR	SUR LA TÉLÉCOMMANDE
1. Sélectionner la source Tuner.	<b>SRC</b>	<b>SRC</b>
2. Sélectionner la bande FM.	<b>BAND</b>	<b>BAND</b>
3. Sélectionner un type d'émission.	Maintenez enfoncée la touche <b>TA/PTY</b>	-
4. Sélectionner une station en type PTY.	<b>1-6</b>	<b>1-6</b>

### Informations sur les émissions RDS

Appuyez plusieurs fois sur la touche **TA/PTY** et maintenez-la enfoncée pour sélectionner chaque mode. Music group (Musique) → Speech Group (Info) → Search off (Recherche désactivée)

N° MUSIQUE	N° INFO
1. POP M, ROCK M	1. NEWS, AFFAIRS, INFO
2. EASY M, LIGHT M.	2. SPORT, EDUCATE, DRAMA
3. CLASSICS, OTHER M	3. CULTURE, SCIENCE, VARIED
4. JAZZ, COUNTRY	4. WEATHER, FINANCE, CHILDREN
5. NATION M, OLDIES	5. SOCIAL, RELIGION, PHONE IN
6. FOLK M	6. TRAVEL, LEISURE, DOCUMENT

## Raccordement d'un périphérique USB (en option)

	SUR LE LECTEUR	SUR LA TÉLÉCOMMANDE
1. Ouvrir le couvercle de la prise USB.	-	-
2. Brancher le périphérique USB.	-	-
3. Ajuster le volume.	Faites tourner la molette <b>PWR</b>	<b>VOLUME</b> ▲ ▼

### Accès à un autre lecteur

Si vous raccordez cet appareil à un lecteur multiple, appuyez sur la touche **BAND** (**BAND** sur la télécommande) pour accéder au lecteur suivant. Chaque fois que vous appuyez sur la touche, le mode de lecteur change.

#### Remarque

- Si le périphérique USB est déjà branché, appuyez sur la touche **SRC** (**SRC** sur la télécommande) pour changer la source en USB.
- Les fonctions pause, lecture de l'intro, lecture répétée, lecture aléatoire, etc. sont les mêmes que celles présentées dans la section "Écoute de CD : autres possibilités". Se référer à la page 11.

## Raccordement d'un appareil auxiliaire

	SUR LE LECTEUR	SUR LA TÉLÉCOMMANDE
1. Raccorder un appareil auxiliaire à la prise AUX à l'aide du câble d'entrée de ligne.	-	-
2. Sélectionner la source AUX.	SRC	SRC
3. Lire l'appareil auxiliaire connecté.	-	-
4. Ajuster le volume.	Faites tourner la molette PWR	VOLUME ^ v

## Modification des réglages

	SUR LE LECTEUR	SUR LA TÉLÉCOMMANDE
1. Sélectionner une option.	Appuyez sur la touche MENU	Maintenez enfoncée la touche SEL/MENU
2. Sélectionner une source.	Faites tourner la molette PWR	VOLUME ^ v
3. Terminer le réglage.	Appuyez sur la touche MENU	Appuyez sur la touche SEL/MENU

- AF (Fréquence alternative) ON / OFF  
Lorsque la qualité de réception diminue, le tuner permute automatiquement sur une autre station du réseau offrant une meilleure qualité de réception, en utilisant les codes PI et AF.
- REG (Région) ON / OFF  
ON (Marche) : l'appareil bascule sur une autre station du même réseau, diffusant le même programme, lorsque les signaux de réception de la station en cours deviennent faibles.  
OFF (Arrêt) : l'appareil bascule sur une autre station du même réseau lorsque les signaux de réception de la station en cours deviennent faibles. (Dans ce mode, le programme peut être différent de celui actuellement reçu.)
- TA (Informations routières) ALARM / SEEK  
ALARM (Alerte) : lorsque la station sélectionnée ne reçoit aucune information TP pendant 5 secondes, deux bips se font entendre.  
SEEK (Recherche) : lorsque la station sélectionnée ne reçoit aucune information TP pendant 5 secondes, l'autoradio cherche la prochaine station captant des informations routières.

- PI (Identification du programme) SOUND / MUTE  
SOUND (Son) : si le son d'une station ayant une identification de programme (PI) différente s'entend par intermittences, l'autoradio coupe le son dans la seconde qui suit.  
MUTE (Muet) : en cas d'écoute intermittente d'une station ayant un PI différent, l'autoradio coupe immédiatement le son.
- C-T (Heure) ON/OFF  
Vous pouvez utiliser les informations RDS de l'heure (CT) pour mettre à jour l'heure. Lorsque les informations RDS de l'heure (CT) ne peuvent pas être reçues et que vous réglez le paramètre CT sur OFF (Arrêt), vous pouvez régler l'heure manuellement. Reportez-vous page 10 pour régler l'heure.
- AUX (Auxiliaire) ON / OFF  
Cet appareil permet l'utilisation d'un appareil auxiliaire. Activez la fonction auxiliaire pour utiliser un périphérique auxiliaire raccordé à l'appareil.
- AUX (Auxiliaire) 00dB / +6dB  
Réglez l'option AUX sur ON (MARCHE) pour ajuster le niveau de volume de chaque source afin d'éviter des changements brusques de volume lorsque vous passez d'une source à une autre.  
Vous pouvez régler le volume entre 0 dB et +6 dB.  
Vous risquez de vous faire surprendre par la puissance du son lorsque vous passez de l'appareil auxiliaire à une autre source.
- DEMO OFF/ON  
Vous pouvez modifier l'indication initiale sur l'afficheur en passant au nom de l'information (nom de la fonction, nom de l'EQ, etc.) pendant l'écoute d'une source.
- LCD WHI / RED  
Vous pouvez modifier la couleur de l'afficheur LCD. WHI (blanc) <-> RED (rouge)
- [LAC3900RN/LAC5900RN] LED RED / GRN / AUTO  
[LAC6900RN] LED BLU / RED / AUTO : vous pouvez changer la couleur des touches.
- COL TM (Délai de changement de couleur)  
Lorsque vous réglez le paramètre LED sur AUTO, vous pouvez définir le délai de changement de couleur des voyants de 5 à 60 secondes.
- SW (Caisson de graves) OFF / SW 55HZ / SW 85HZ / SW 120 HZ  
Vous pouvez activer le caisson de graves.  
SW OFF <-> SW 55HZ <-> SW 85HZ <-> SW 120 HZ.
- DIM (Variateur) OFF / ON / AUTO  
Vous pouvez modifier la luminosité de l'afficheur pendant que l'appareil est allumé. Lorsque vous réglez le paramètre DIMMER sur AUTO, le variateur fonctionne selon le réglage du variateur du véhicule.
- DIM L (Niveau du variateur)  
Lorsque vous réglez le paramètre DIM sur ON/AUTO, vous pouvez ajuster le niveau du variateur. (-2, -1, 0, +1, +2)
- A-EQ (Égaliseur automatique) ON/OFF  
L'égaliseur automatique fonctionne uniquement avec les fichiers musicaux compatibles Genre sur l'appareil. Lorsque vous réglez l'égaliseur automatique sur ON (Marche), le réglage POP, CLASSIC, ROCK ou JAZZ est automatiquement sélectionné en fonction du genre musical.
- BEEP 2ND / ALL  
2ND : l'appareil émet un signal sonore lorsque vous appuyez de façon prolongée sur les touches (1 s).  
ALL : l'appareil émet un signal sonore chaque fois que vous appuyez sur une touche.

## Dépannage

	Problème	Cause	Correction
Général	L'appareil ne s'allume pas. L'appareil ne fonctionne pas.	Les fils et les connecteurs ne sont pas raccordés correctement.	Vérifiez encore une fois que tous les raccordements sont correctement effectués.
		Le fusible est grillé.	Corrigez le problème qui a fait griller le fusible, puis remplacez-le. Assurez-vous d'installer un fusible adéquat avec le même ampérage.
	Aucun son n'est audible. Le niveau du volume n'augmente pas.	Certains facteurs, par exemple le bruit, peuvent provoquer un dysfonctionnement du microprocesseur intégré. Les câbles ne sont pas correctement raccordés.	Éteignez puis rallumez l'appareil. Raccordez les câbles correctement.
CD	Le son saute.	L'appareil n'est pas fixé correctement.	Fixez fermement l'appareil.
	La lecture est impossible.	Le disque est sale.	Nettoyez le disque.
		Le type de disque inséré ne peut pas être lu par cet appareil.	Vérifiez le type du disque.
Radio	Impossible d'ajuster les stations de radio.	La force du signal des stations est trop faible (lors de l'ajustement automatique).	Ajustez les stations manuellement.
		Aucune station n'a été pré-réglée ou les stations pré-réglées ont été effacées (lors de l'ajustement par recherche des stations pré-réglées).	Pré-réglez les stations. (Reportez-vous page 12.)
Télécommande	L'appareil ne fonctionne pas correctement même si vous appuyez sur les touches appropriées de la télécommande.	La pile n'a plus beaucoup d'autonomie.	Insérez une pile neuve.

## Caractéristiques techniques

### Généralités

Puissance de sortie	53 W x 4 canaux (max.)
Alimentation	12 V CC
Impédance des enceintes	4Ω
Mise à la terre	Négatif
Dimensions (L x H x P)	180 x 50 x 176 mm (sans la façade)
Poids net	1,3 kg

### Radio

#### FM

Plage de fréquences	87.5-107.9/87.5-108 MHz
Rapport signal/bruit	55 dB
Distorsion	0,7 %
Sensibilité utilisable	12 dBμV

#### AM (MW)

Plage de fréquences	520-1720 ou 522-1620 kHz
Rapport signal/bruit	50 dB
Distorsion	1,0 %
Sensibilité utilisable	28 dBμV

### CD

Réponse en fréquence	20 Hz-20 kHz
Rapport signal/bruit	80 dB
Distorsion	0,12 %
Séparation des canaux (1kHz)	55 dB

### AUX

Réponse en fréquence	20 Hz-20 kHz
Rapport signal/bruit	80 dB
Distorsion	0,1 %
Séparation des canaux (1 kHz)	45 dB
Niveau d'entrée maximal (1 kHz)	1,1 V

### USB

Version	USB 1.1
---------	---------

### Sortie de ligne

Réponse en fréquence	20 Hz ~ 20 KHz
Tension de sortie	1,8 V (max.)

### Caisson de graves (facultatif)

Réponse en fréquence	20 Hz ~ 120 Hz
Tension de sortie	1,8 V (max.)

La conception et les spécifications sont sujettes à modification sans préavis.



P/NO : MFL60496409