

LCD TV | PLAZMA TV KORISNIČKI PRIRUČNIK

LCD TV MODELI

19LS4D* 32LG30**
22LS4D* 32LG32**
32LG20** 37LG30**
37LG20** 42LG30**
42LG20** 42LG32**
19LG30** 32LG5***
22LG30** 37LG50**
26LG30** 42LG50**
47LG50**
52LG50**

PLAZMA TV MODELI

42PG10**
50PG10**
42PG20**
50PG20**
42PG30**
50PG30**
60PG30**

Prije korištenja TV uređaja, molimo Vas pažljivo pročitajte ovaj priručnik.
Sačuvajte ga za buduće korištenje.
Zabilježite broj modela i serijski broj TV uređaja.
Te informacije potražite na oznaci na stražnjoj strani uređaja i prosljedite ih zastupniku kad tražite uslugu.

DODACI

Provjerite jesu li sljedeći dodaci isporučeni s TV uređajem. Ako neki dodatak nedostaje, obratite se zastupniku kod kojeg ste kupili televizor.

■ Prikazana slika može se razlikovati od vašeg TV uređaja.

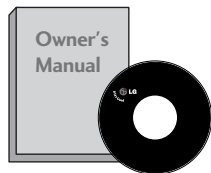

Korisnički priručnik

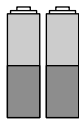

Baterije

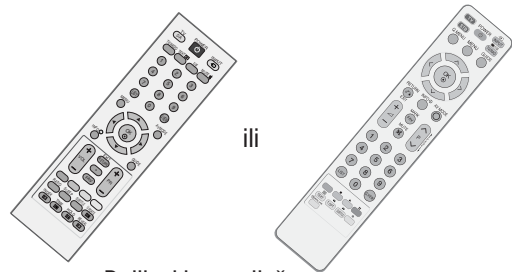

Daljinski upravljač



Kabel za napajanje

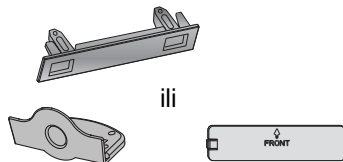





Zaštitna ploča
(Osim kod 19/22LS4D*)

Ova značajka nije dostupna za sve modele.





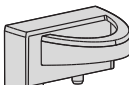

Tkanina za poliranje
Tkanina za poliranja za uporabu na zaslonu.
Prljavštinu ili otiske prstiju na površini televizora lagano obrišite tkaninom za poliranje. Pripazite da ne pritišćete zaslon. Može se ogrepsiti ili doći do gubljenja boje.

PLAZMA TV modeli

 x 4		<p>(samo 42/50PG10**)</p> 	<p>(samo 42/50PG20**, 42/50/60PG30**)</p> 	
<p>Vijci za montažu postolja (Pogledajte na str. 11) (samo 42PG10**, 42PG20**, 42PG30**)</p>	<p>Držač kabela (42PG10**, 42PG20**, 42PG30**: 1EA, 50PG10**, 50PG20**, 50/60PG30**: 2EA)</p>	<p>Obujmica za slaganje kabela</p>	<p>Obujmica za slaganje kabela</p>	<p>Feritna jezgra (Ova značajka nije dostupna za sve modele.)</p>

LCD TV modeli

 x 4	 x 4			
<p>Vijci za montažu postolja (Pogledajte na str. 10) (samo 32/37/42LG5***, 32/37/42LG20**, 32/42LG32**, 26/32/37/42LG30**)</p>	<p>1 vijak za pričvršćivanje postolja (Pogledajte na str. 10) (samo 32/37/42LG20**, 32/42LG32** 26/32/37/42LG30**, 32/37/42LG5***)</p>	<p>Obujmica za slaganje kabela (samo 19/22LS4D*)</p>	<p>Obujmica za slaganje kabela (samo 19/22LG30**)</p>	

Korištenje feritne jezgre (Ova značajka nije dostupna za sve modele.)

Feritna jezgra može se koristiti za reduciranje elektromagnetskog vala prilikom spajanja kabela napajanja.

Što je feritna jezgra bliža utikaču napajanja, tim bolje.



Utikač napajanja postavite u blizini.

SADRŽAJ

DODACI	1
--------------	---

PRIPREMA

Kontrole na prednjoj ploči	4
Informacije o stražnjoj ploči	7
Ugradnja postolja	10
Odvajanje postolja	13
Postavljanje vršite izuzetno pažljivo kako proizvod ne bi pao	14
Stražnja ploča za slaganje kabela	15
Postavljanje zaslona	18
Smještaj	18
Kensington sigurnosni sustav	18
Ugradnja na podlogu	19
Zidna ugradnja : Vodoravna	19
Spajanje antene	20

POSTAVLJANJE VANJSKE OPREME

Podešavanje HD prijemnika	21
Podešavanje digitalnog audio izlaza	22
Podešavanje DVD-a	23
Podešavanje VCR (videorekordera)	25
Podešavanje ostalih A/V izvora	27
Umetanje CI modula	28
Podešavanje osobnog računala	28
- Podešavanje ekrana za PC način rada	32

PRAĆENJE TV PROGRAMA / BIRANJE PROGRAMA

Funkcije tipki na daljinskom upravljaču	36
Uključivanje TV prijemnika	42
Odabir programa	42
Prilagođavanje glasnoće	42
Odabir na ekranskom izborniku i prilagodba	43
Automatsko biranje programa	44
Ručno biranje programa (u digitalnom načinu)	45
Ručno biranje programa (u analognom načinu)	46
Uredi program	48
Booster (Pojačanje)	51

Ažuriranje softvera	52
Dijagnostika	53
CI podaci	54
Odabir tablice programa	55
SIMPLINK	56
Oznaka unosa	58
AV način	59

EPG (ELEKTRONIČKI PROGRAMSKI VODIČ) (U DIGITALNOM NAČINU)

Uključivanje ili isključivanje EPG	60
Odabir programa	60
Funkcije gumba u načinu vodiča NOW/NEXT (SADAŠNJI/SLJEDEĆI)	61
Funkcije gumba u načinu vodiča za 8 dana	61
Funkcije gumba u načinu promjene datuma	61
Funkcije gumba u sklopu za prošireni opis	62
Funkcija gumba u načinu Record/Remind Setting (Podešavanje snimanja/podsjetnika)	62
Funkcije gumba u načinu Schedule List (Popis rasporeda)	62

PODEŠAVANJE SLIKE

Podešavanje veličine slike (Omjer šir. i vis.)	63
Prethodno postavljene postavke slike	
- Način slike - Prethodno postavljene postavke ...	65
- Automatska kontrola nijansi boje (Topla/Srednja/Hladna)	66
Ručno podešavanje slike	
- Način slike - Korisnički način	67
- Način slike – Stručno upravljanje	68
Tehnologija poboljšanja prikaza slike	69
Napredno – Način filma	70
Napredno – Zacrtnjenost (zatamnjenost)	71
Zaštita očiju	72
Vraćanje postavki slike	73
Metoda smanjenje efekta trajne slike (ISM)	74
Način slike s opcijom štednje energije	75

UPRAVLJANJE ZVUKOM I JEZIKOM

Automatsko podešavanje glasnoće zvuka	76
Prethodno postavljene postavke zvuka – Način zvuka . . .	77
Podešavanje postavki zvuka – Korisnički način	78
Ravnoteža	79
Podešavanje TV zvučnika uključeno/ isključeno	80
Odabir digitalnog audio izlaza	81
Vraćanje početnih postavki zvuka	82
I/II	
- Stereo/Dvostruki prijem (samo kod analognog načina rada)	83
- NICAM prijem (samo kod analognog načina rada)	84
- Odabir vrste zvučnog izlaza zvučnika	84
Odabir jezika/države na Zaslonskom izborniku	85
Odabir jezika (isključivo kod digitalnog načina rada)	86

POSTAVKE VREMENA

Podešavanje sata	87
Postavke tajmera za automatsko uključivanje/ isključivanje	88
Postavke automatskog gašenja	89
Podešavanje vremenske zone	90
Postavke tajmera za gašenje	90

RODITELJSKI NADZOR/PODJELA PO STAROSNOJ DOBI

Postavite lozinku i sustav zaključavanja	91
Blokiranje programa	92
Roditeljski nadzor	93
Zaključavanje tipkovnice	94

TELETEKST

Uključivanje/isključivanje	95
Jednostavan teletext	95
Teletext na vrhu zaslona	95
Brzi teletext	96
Posebne funkcije teletexta	96

DIGITALNI TELETEKST

Teletext unutar digitalne usluge	97
Teletext u digitalnoj usluzi	97

DODATAK

Početno podešavanje (Podešavanje na originalne tvorničke postavke)	98
Rješavanje problema	99
Održavanje	101
Tehnički podaci proizvoda	102
Programiranje daljinskog upravljača	105
IR kodovi	107
Podešavanje vanjskog kontrolnog uređaja	109

PRIPREMA

KONTROLE NA PREDNJOJ PLOČI

- Prikazana slika može se razlikovati od vašeg TV uređaja.
- Ukoliko vaš TV ima postavljeni zaštitni film, uklonite film i zatim obrišite TV tkaninom za poliranje.

PLAZMA TV modeli : **42/50PG20****, **42/50/60PG30****

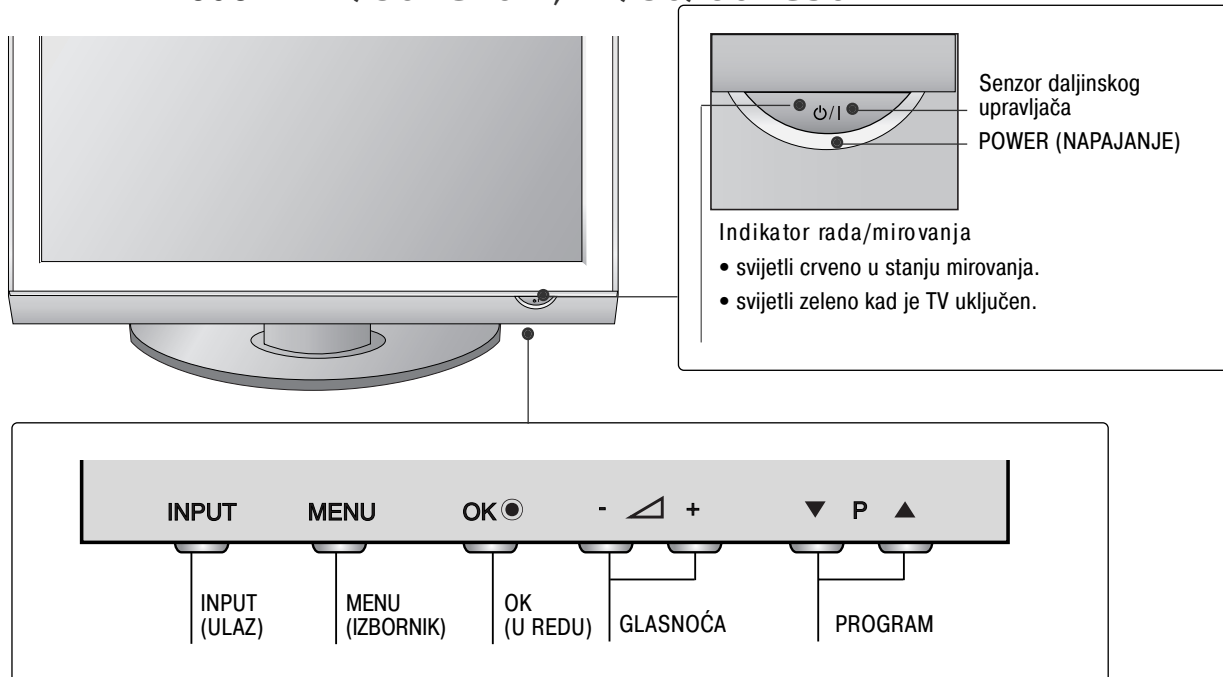

PLAZMA TV modeli : **42/50PG10****

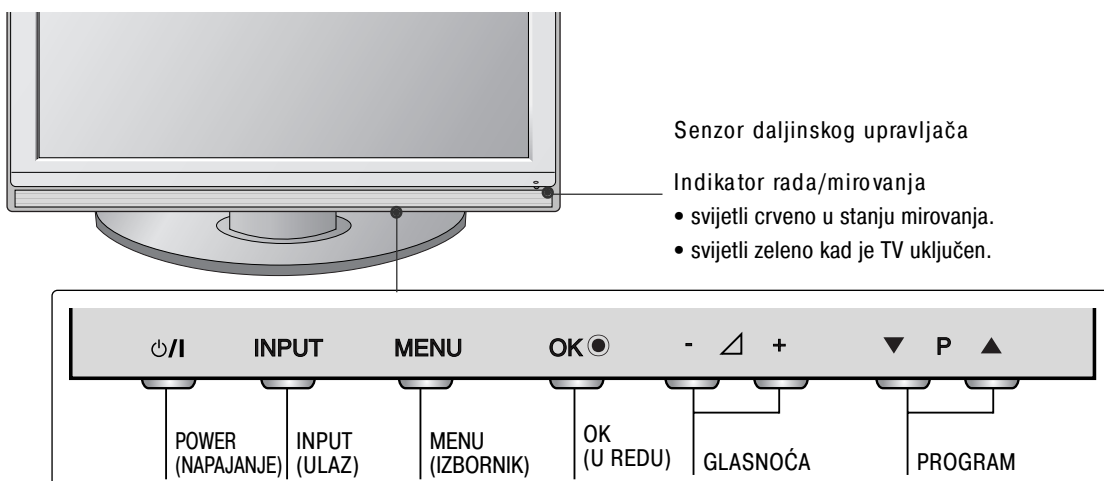

LCD TV modeli :

32/37/42LG20**, 26/32/37/42LG30**, 32/42LG32**, 32/37/42/47/52LG5***

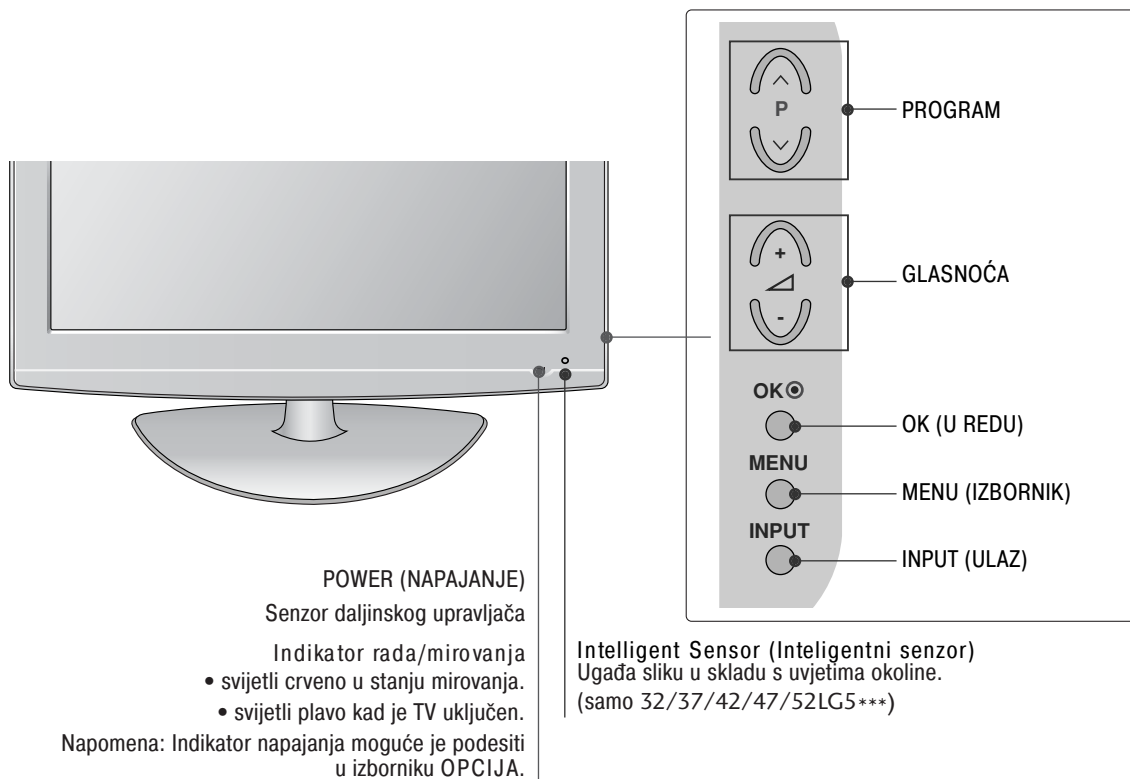

Učvršćivanje TV uređaja na podlogu

(samo 32/37/42LG20**, 26/32/37/42LG30**, 32/42LG32**, 32/37/42LG5***)

TV uređaj treba pričvrstiti na podlogu tako da ga nije moguće izvlačiti u smjeru prema naprijed/nazad što bi moglo uzrokovati ozljede ili oštećenja proizvoda. Koristite samo dostavljeni vijak.

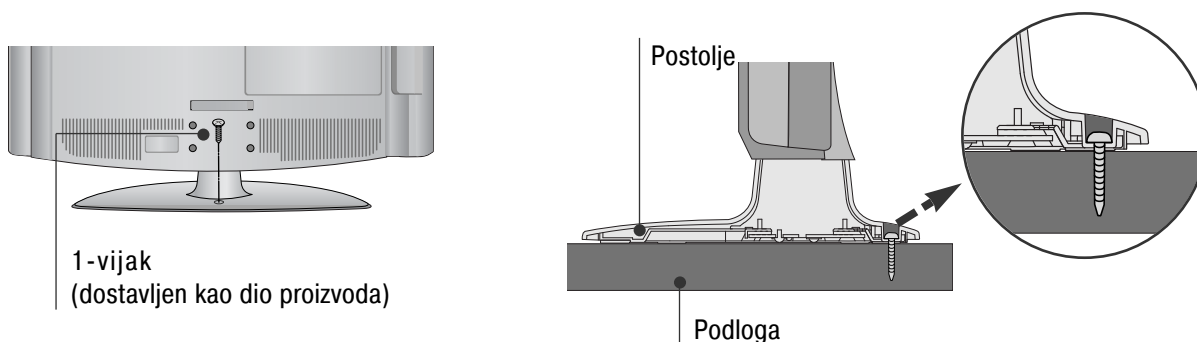

! UPOZORENJE

- Kako bi spriječili pad TV uređaja, potrebno je sigurno pričvrstiti TV uređaj na pod/zid prema uputama za ugradnju. Prevtanje, trešnja ili ljučenje uređaja može uzrokovati ozljede.

PRIPREMA

LCD TV modeli :19/22LG30**

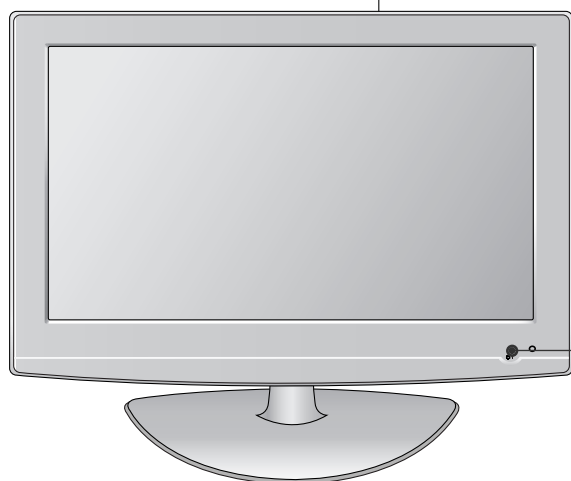
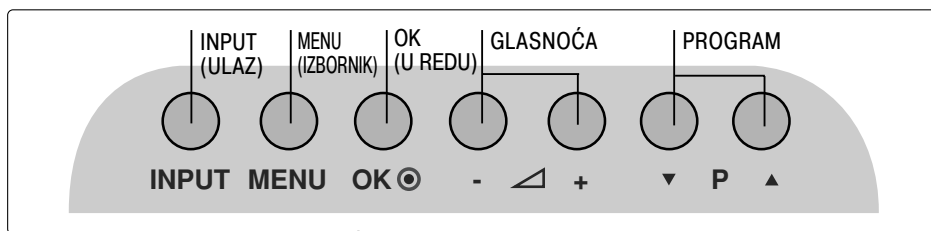

POWER (NAPAJANJE)

Senzor daljinskog upravljača

Indikator rada/mirovanja

- svijetli crveno u stanju mirovanja.
- svijetli plavo kad je TV uključen.

Napomena: Indikator napajanja moguće je podesiti u izborniku OPCIJA.

LCD TV modeli :19/22LS4D*

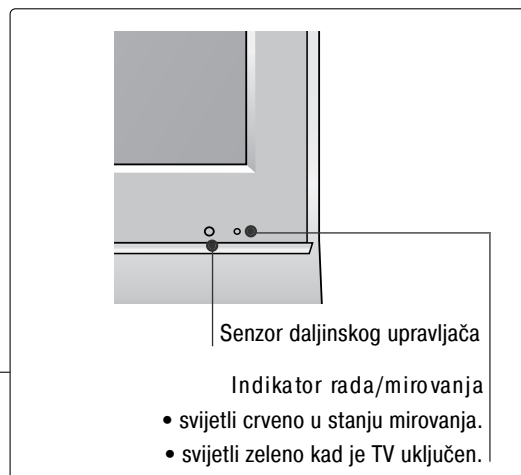
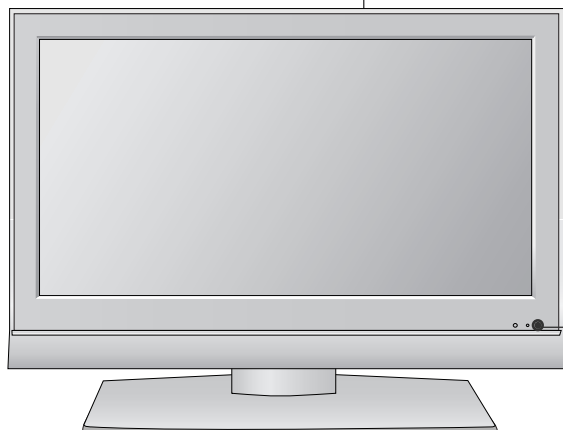
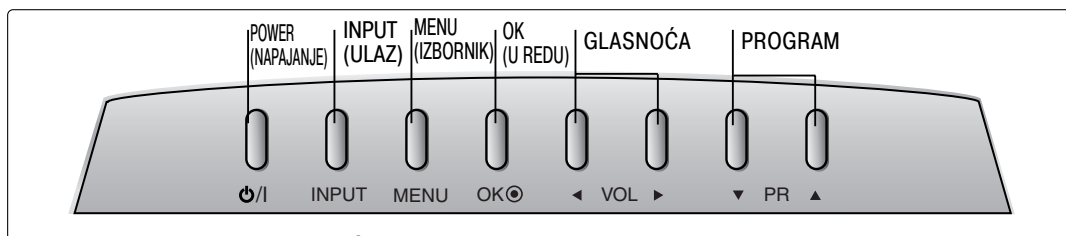

INFORMACIJE O STRAŽNJOJ PLOČI

■ Prikazana slika može se razlikovati od vašeg TV uređaja.

PLAZMA TV modeli :

42/50PG10**, 42/50PG20**, 42/50/60PG30**

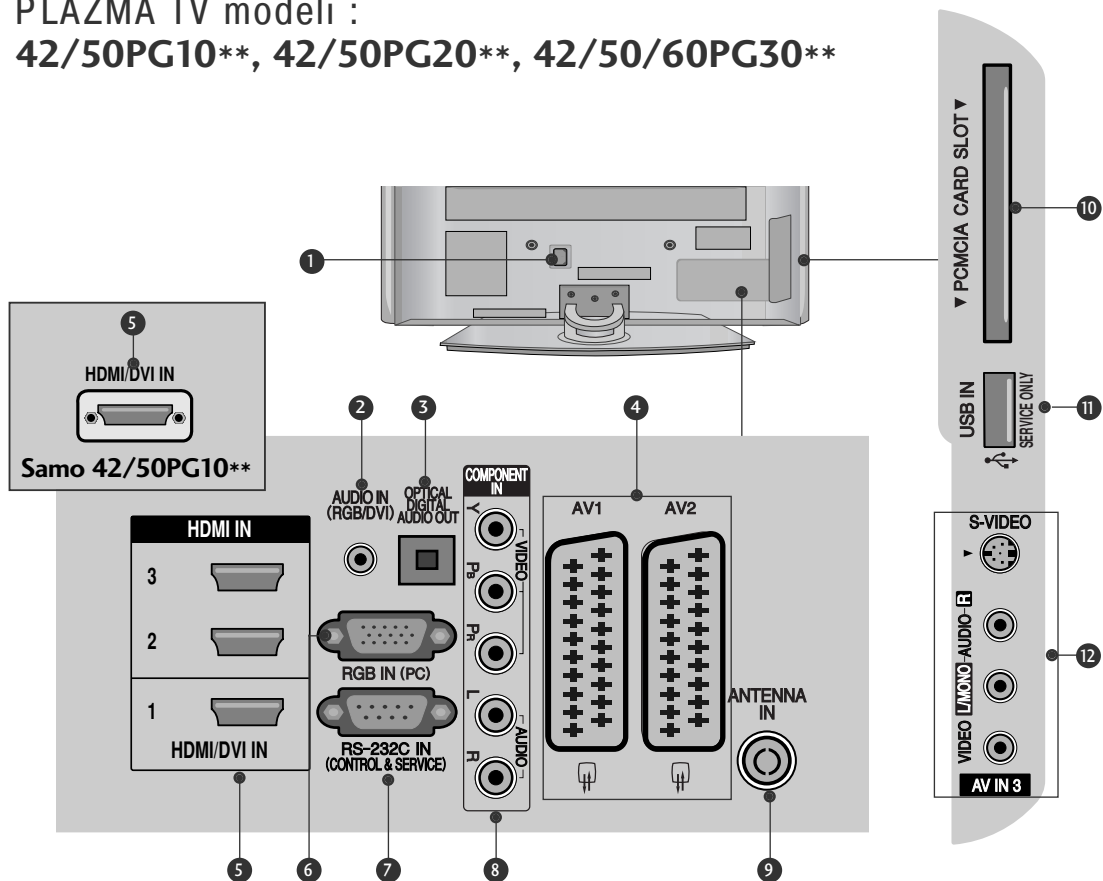

- 1 Utičnica za napajanje
TV uređaj radi s izmjeničnim AC napajanjem. Napon je naveden na stranici s tehničkim podacima. Nikad ne priključujte TV uređaj na istosmjerno DC napajanje.
- 2 RGB/DVI audio ulaz
Spojite audio sa PC-ja ili DTV-a.
- 3 OPTIČKI DIGITALNI AUDIO IZLAZ
Spojite digitalni audio s različitim vrsta opreme.
Napomena: U stanju mirovanja, ovi ulazi ne rade.
- 4 Euro Scart utičnica (AV1/AV2)
Spojite scart utičnicu ulaza ili izlaza vanjskog uređaja na ove utičnice.
- 5 HDMI IN (ULAZ)
Spojite HDMI signal na HDMI IN (ULAZ). Ili DVI (VIDEO) signal na HDMI/DVI IN (ULAZ) pomoću DVI na HDMI kabela.
- 6 RGB ulaz
Spojite izlaz sa PC-ja.
- 7 RS-232C IN (CONTROL & SERVICE)
(RS-232C ULAZ (UPRAVLJANJE I USLUGA))
Spojite na RS-232C ulaz PC-ja.
- 8 Ulaz za komponentu
Spojite video/audio komponentu uređaja na ove utičnice.
- 9 Antenski ulaz
Spojite RF antenu na ovu utičnicu.
- 10 Utor za PCMCIA (Personal Computer Memory Card International Association) karticu
(Ova značajka nije dostupna u svim državama.)
- 11 ULAZ SAMO ZA USLUGU
- 12 Audio/video ulaz (Osim kod 42/50PG10**)
Spojite audio/video izlaz s vanjskog uređaja na ove utičnice.
S-Video ulaz (Osim kod 42/50PG10**)
Spojite S-Video iz S-VIDEO uređaja.

PRIPREMA

LCD TV modeli :

32/37/42LG20**, 19/22/26/32/37/42LG30**,

32/42LG32**, 32/37/42/47/52LG5***

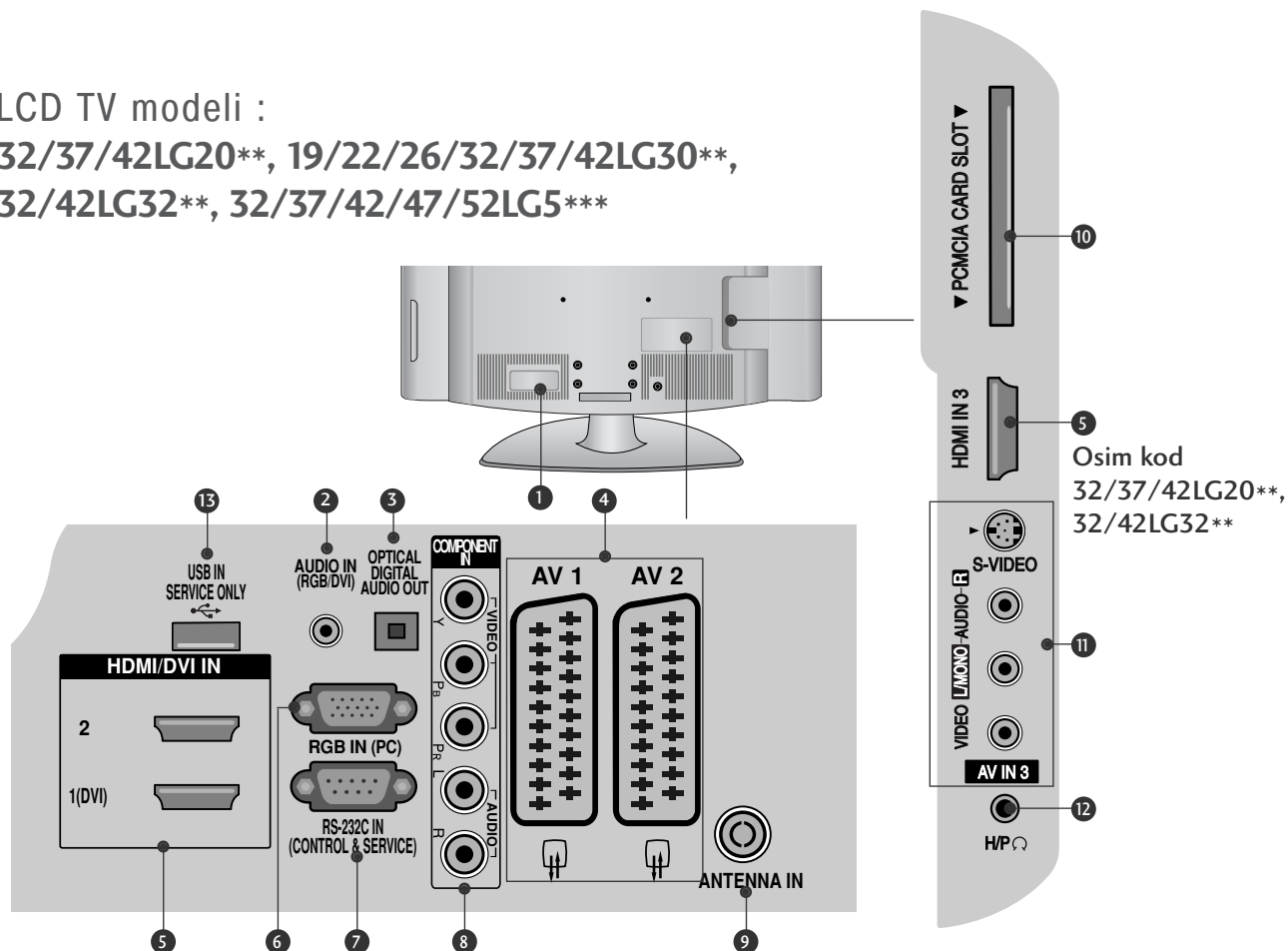

- 1** Utičnica za napajanje
TV uređaj radi s izmjeničnim AC napajanjem. Napon je naveden na stranici s tehničkim podacima. Nikad ne priključujte TV uređaj na istosmjerno DC napajanje.
- 2** RGB/DVI audio ulaz
Spojite audio sa PC-ja ili DTV-a.
- 3** OPTIČKI DIGITALNI AUDIO IZLAZ
Spojite digitalni audio s različitih vrsta opreme.
Napomena: U stanju mirovanja, ovi ulazi ne rade.
- 4** Euro Scart utičnica (AV1/AV2)
Spojite scart utičnicu ulaza ili izlaza vanjskog uređaja na ove utičnice.
- 5** HDMI IN (ULAZ)
Spojite HDMI signal na HDMI IN (ULAZ). Ili DVI (VIDEO) signal na HDMI/DVI IN (ULAZ) pomoću DVI na HDMI kabela.
- 6** RGB ulaz
Spojite izlaz sa PC-ja.
- 7** RS-232C IN (CONTROL & SERVICE)
(RS-232C ULAZ (UPRAVLJANJE I USLUGA))
Spojite na RS-232C ulaz PC-ja.
- 8** Ulaz za komponentu
Spojite video/audio komponentu uređaja na ove utičnice.
- 9** Antenski ulaz
Spojite RF antenu na ovu utičnicu.
- 10** Utor za PCMCIA (Personal Computer Memory Card International Association) karticu
(Ova značajka nije dostupna u svim državama.)
- 11** Audio/video ulaz
Spojite audio/video izlaz s vanjskog uređaja na ove utičnice.
S-Video ulaz (Osim kod 32/37/42LG20**, 32/42LG32**)
Spojite S-Video iz S-VIDEO uređaja.
- 12** Utičnica za slušalice (Osim kod 32/37/42LG20**, 32/42LG32**)
Spojite priključnicu slušalica u ovu utičnicu.
- 13** ULAZ SAMO ZA USLUGU

LCD TV modeli :19/22LS4D*

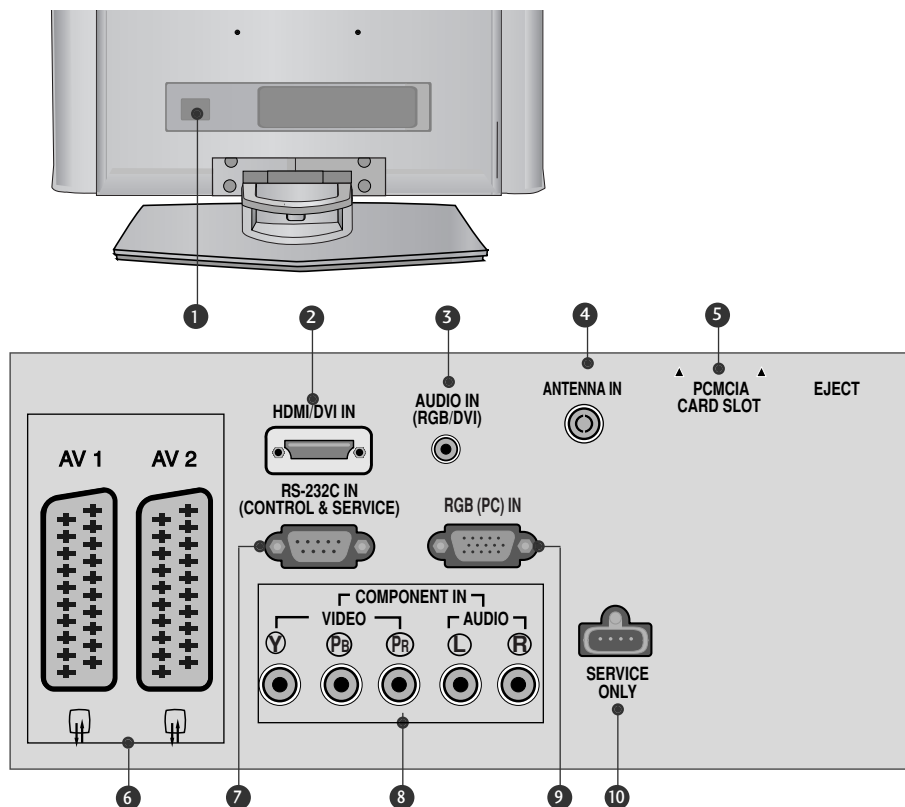

- 1** Utičnica za napajanje
TV uređaj radi s izmjeničnim AC napajanjem. Napon je naveden na stranici s tehničkim podacima. Nikad ne priključujte TV uređaj na istosmjerno DC napajanje.
- 2** HDMI IN (ULAZ)
Spojite HDMI signal na HDMI IN (ULAZ). Ili DVI (VIDEO) signal na HDMI/DVI IN (ULAZ) pomoću DVI na HDMI kabela.
- 3** RGB/DVI audio ulaz
Spojite audio sa PC-ja ili DTV-a.
- 4** Antenski ulaz
Spojite RF antenu na ovu utičnicu.
- 5** Utor za PCMCIA (Personal Computer Memory Card International Association) karticu
(Ova značajka nije dostupna u svim državama.)
- 6** Euro Scart utičnica (AV1/AV2)
Spojite scart utičnicu ulaza ili izlaza vanjskog uređaja na ove utičnice.
- 7** RS-232C IN (CONTROL & SERVICE)
(RS-232C ULAZ (UPRAVLJANJE I USLUGA))
Spojite na RS-232C ulaz PC-ja.
- 8** Ulaz za komponentu
Spojite video/audio komponentu uređaja na ove utičnice.
- 9** RGB ulaz
Spojite izlaz sa PC-ja.
- 10** ULAZ SAMO ZA USLUGU

PRIPREMA

Ugradnja postolja

(LCD TV modeli : 32/37/42LG20**, 26/32/37/42LG30**, 32/42LG32**, 32/37/42LG5***)

- Prilikom sastavljanja staka za postavljanje na stol provjerite je li vijak potpuno pritegnut. (Ako vijak nije potpuno pritegnut, proizvod se nakon postavljanja može nagnuti prema naprijed). Ako vijak previše pritegnete, vijak se može deformirati uslijed trenja zateznog dijela vijka.

- 1** Pažljivo postavite TV ekran s prednjom stranom na meku, obloženu površinu kako bi spriječili oštećivanje ekrana.

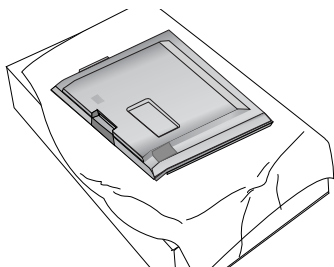

- 2** Spojite dijelove tijela postolja s osnovicom postolja TV uređaja.

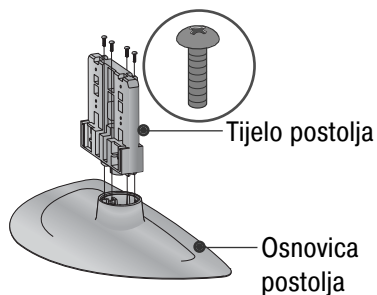

- 3** Postavite TV uređaj kako je prikazano slikom.

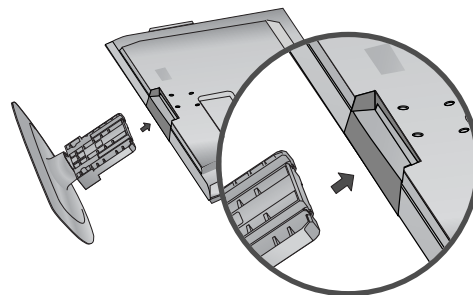

- 4** Sigurno učvrstite 4 usadna vijka na za to predviđene otvore na stražnjoj strani TV ekrana.

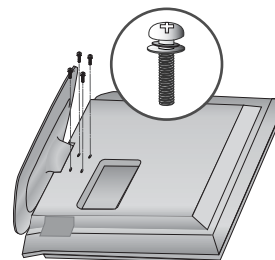

(samo 19/22LG30**)

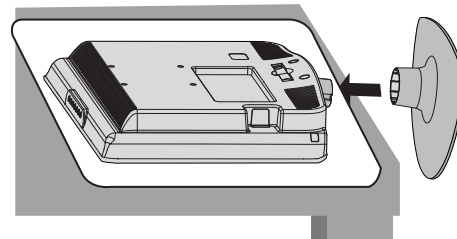
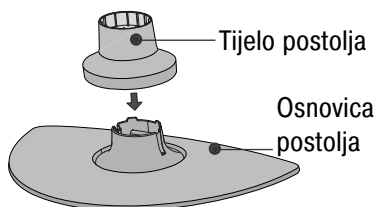
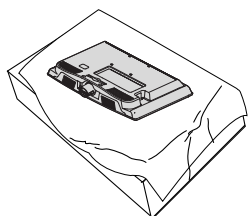

- 1** Pažljivo postavite TV ekran s prednjom stranom na meku, obloženu površinu kako bi spriječili oštećivanje ekrana.
- 2** Spojite dijelove tijela postolja s osnovicom postolja TV uređaja. Umetnite STAND BODY (tijelo postolja) u COVER BASE (podnožje poklopca) dok ne začujete klik.
- 3** Postavite TV uređaj kako je prikazano slikom.

(samo 42PG10**, 42PG20**, 42PG30**)

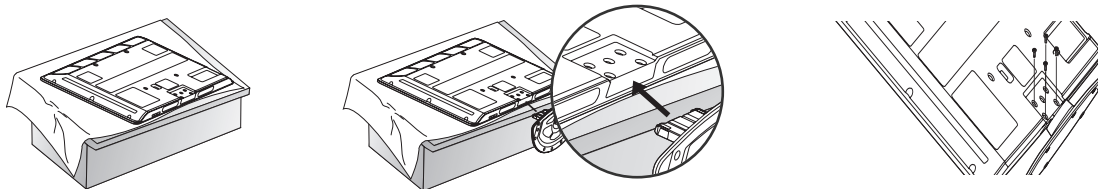

- 1 Pažljivo postavite TV ekran s prednjom stranom na meku, obloženu površinu kako bi spriječili oštećivanje ekrana.
- 2 Postavite TV uređaj kako je prikazano slikom.
- 3 Sigurno učvrstite 4 usadna vijka na za to predviđene otvore na stražnjoj strani TV ekrana.

PRIPREMA

Ugradnja postolja (samo 19/22LS4D*)

■ Prikazana slika može se razlikovati od vašeg TV uređaja.

- 1 Pažljivo postavite TV ekran s prednjom stranom na meku, obloženu površinu kako bi spriječili oštećivanje ekrana.

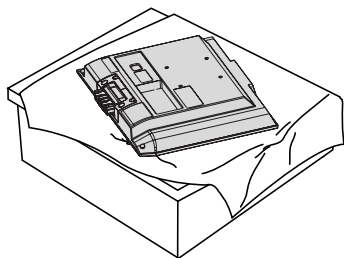

- 2 Uхватite tijelo zgloba i savinite ga prema gore.

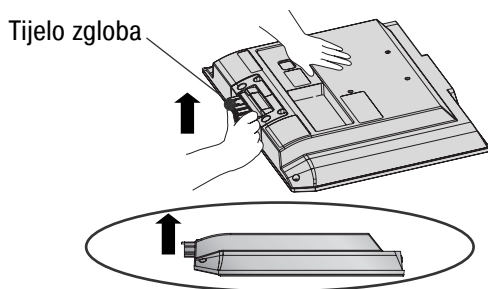

- 3 Umetnite tijelo postolja u TV uređaj dok ne začujete glasni škljocaj.

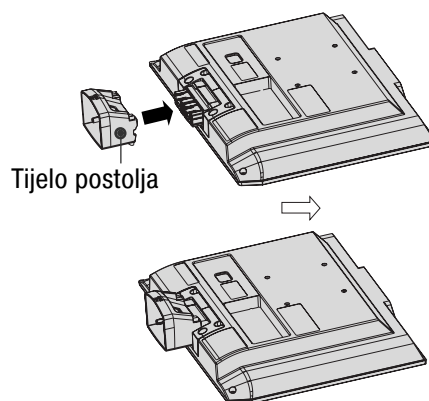

- 4 Spojite dijelove tijela postolja s osnovicom postolja TV uređaja.

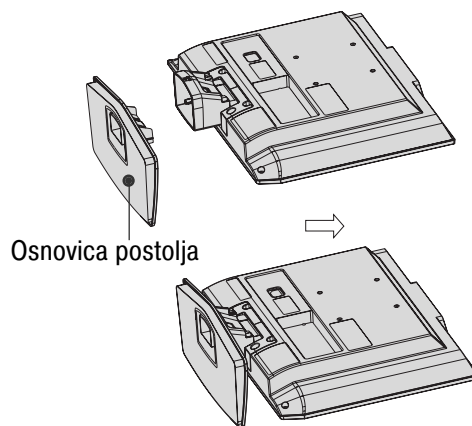

Zakretno postolje

(osim za 19/22LS4D*, 50PG10**)

Nakon postavljanja TV ekrana moguće je ručno podešavanje usmjerenosti ekrana ulijevo i udesno za 20 stupnjeva kako bi najbolje odgovarao položaju gledatelja.

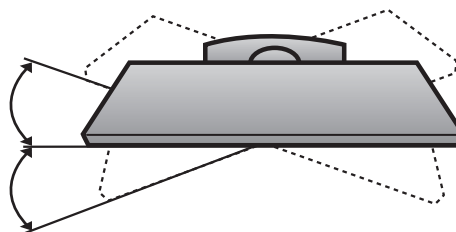

ODVAJANJE POSTOLJA (samo 19/22LS4D*)

■ Prikazana slika može se razlikovati od vašeg TV uređaja.

- 1** Položite TV ekran prednjom stranom na mekanu tkaninu ili jastuk.

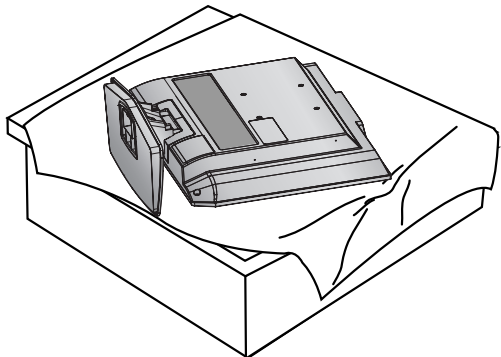

- 2** Izvucite osnovicu postolja prema nazad uz istodobni pritisak na tipku na tijelu postolja.

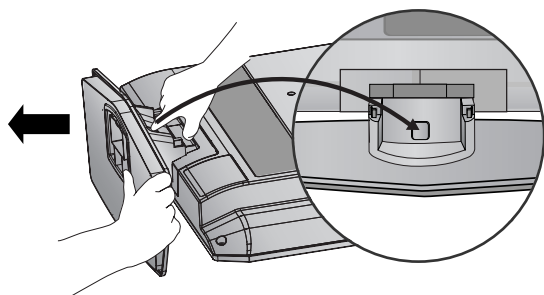

- 3** Držite osnovicu postolja i izvucite je pomalo pomičući unazad kako bi je odvojili od tijela postolja.

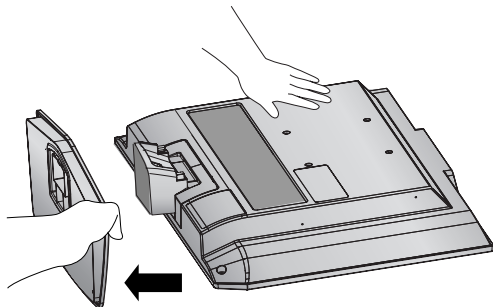

- 4** Držite tijelo postolja i savinite ga prema gore.

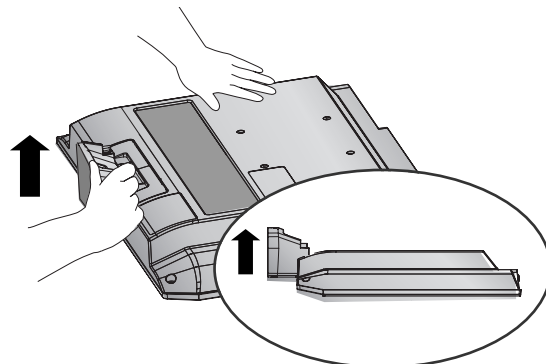

- 5** Izvucite tijelo postolja kako bi ga odvojili od TV ekrana uz istodobni pritisak 2 zupca.

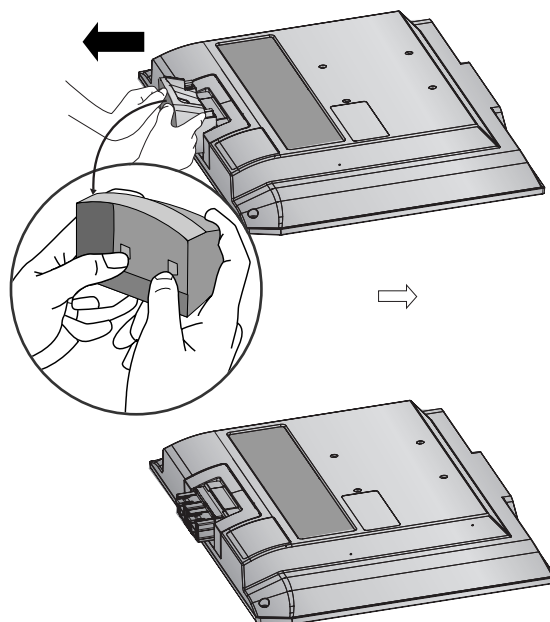

PRIPREMA

POSTAVLJANJE VRŠITE IZUZETNO PAŽLJIVO KAKO PROIZVOD NE BI PAO.

- Potrebne dijelove za učvršćivanje TV ekrana na zid trebate nabaviti u slobodnoj prodaji.
- Postavite TV ekran blizu zida kako bi izbjegli njegov pad ukoliko ekran gurnete ili pritisnete.
- Dolje navedene upute pokazuju siguran način kako učvrstiti TV ekran na zid, te tako izbjeći mogućnost pada uređaja prema naprijed ukoliko ga povučete. To će spriječiti pad TV ekrana prema naprijed što može uzrokovati ozljede. Također ćete tako spriječiti i oštećenja TV uređaja. Pazite da se djeca ne penju niti ne vješaju po TV uređaju.

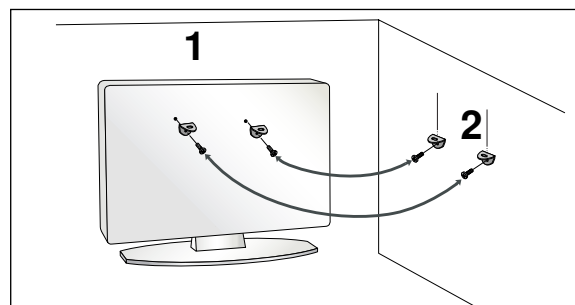
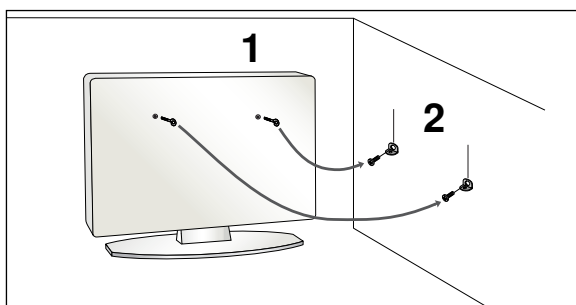

- 1 Koristite sidreni vijak s ušicom ili usadne vijke za TV nosače za postavljanje TV ekrana na zid kako je prikazano slikom. (Ako vaš TV ekran ima već umetnute vijke, opustite ih.)

* Umetnite sidrene vijke s ušicom ili vijke za TV nosače i sigurno ih učvrstite u gornje otvore.

- 2 Učvrstite zidne nosače vijcima na zid. Namjestite visinu nosača postavljenog na zid.

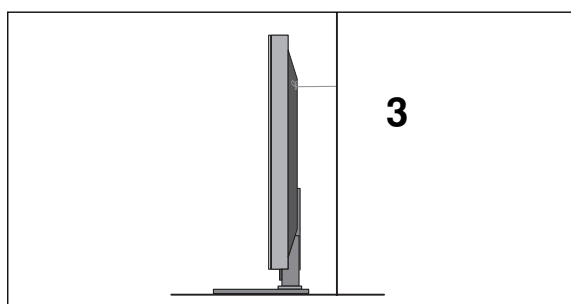

- 3 Koristite čvrsto uže za vezivanje TV ekrana. Sigurnije je vezati uže tako da je vodoravno između zida i TV uređaja.

! NAPOMENA!

- ▶ Prilikom micanja TV ekrana, najprije isključite kabele.
- ▶ Koristite dovoljno veliku i čvrstu podlogu ili stol koji odgovaraju veličini i težini TV ekrana.
- ▶ Za sigurnu uporabu TV ekrana, uvjerite se kako su visine nosača na zidu i na TV ekranu iste.

STRAŽNJA PLOČA ZA SLAGANJE KABELA

PLAZMA TV modeli

1 Spojite kabele prema potrebi.

Za spajanje dodatne opreme, pogledajte poglavlje Postavljanje vanjske opreme.

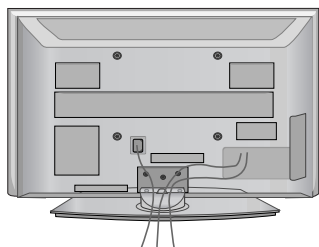

2 Postavite OBUJMICU ZA SLAGANJE KABELA kako je prikazano slikom. Ako TV ekran ima DRŽAČ KABELA, postavite ga za pričvršćenje snopa kabela kako je prikazano slikom.

(samo 42/50PG10**)

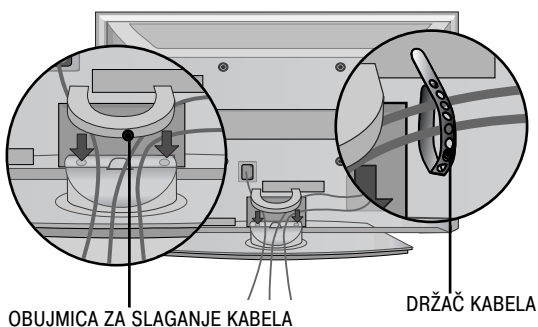

(samo 42/50PG20**, 42/50/60PG30**)

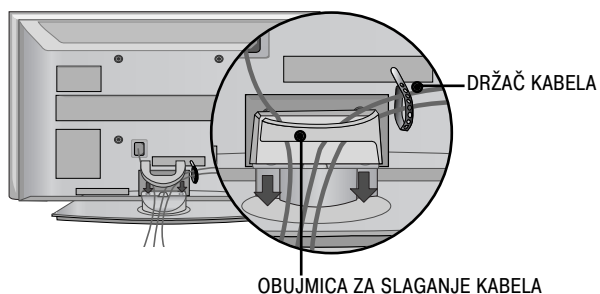

Kako ukloniti obujmicu za slaganje kabela

Držite OBUJMICU ZA SLAGANJE KABELA objema rukama i povucite je prema gore.

* Za model 42PG10**, pritisnite sredinu OBUJMICE ZA SLAGANJE KABELA i zatim je podignite.

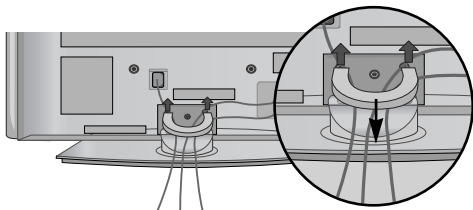

(samo 42/50PG10**)

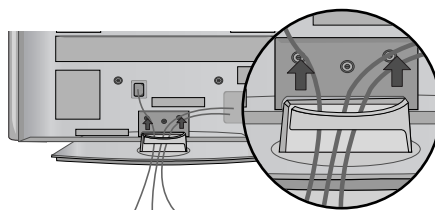

(samo 42/50PG20**, 42/50/60PG30**)

PRIPREMA

LCD TV modeli :
32/37/42LG20**, 26/32/37/ 42LG30**,
32/42LG32**, 32/37/42/47/52LG5***

- 1** Spojite kabele prema potrebi.

Za spajanje dodatne opreme, pogledajte poglavlje Postavljanje vanjske opreme u priručniku.

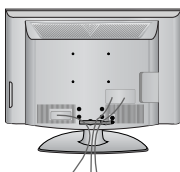

- 2** Otvorite OBUJMICU ZA SLAGANJE KABELA kako je prikazano i složite kabele.

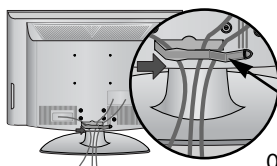

OBUJMICA ZA SLAGANJE KABELA

- 3** Postavite OBUJMICU ZA SLAGANJE KABELA kako je prikazano slikom.

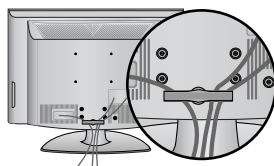

LCD TV modeli :19/22LS4D*

- 1** Spojite kabele prema potrebi.

Za spajanje dodatne opreme, pogledajte poglavlje Postavljanje vanjske opreme u priručniku.

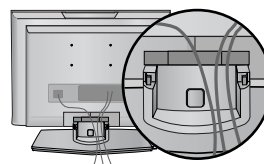

- 2** Postavite OBUJMICU ZA SLAGANJE KABELA kako je prikazano slikom.

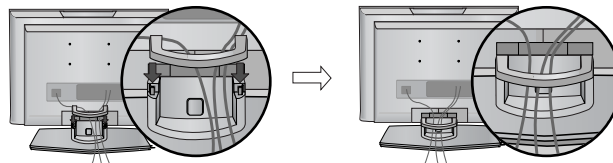

Kako ukloniti obujmicu za slaganje kabela (LCD TV modeli :19/22LS4D*)

Najprije, pritisnite obujmicu za upravljanje kabelom. Držite OBUJMICU ZA SLAGANJE KABELA objema rukama i povucite je prema gore.

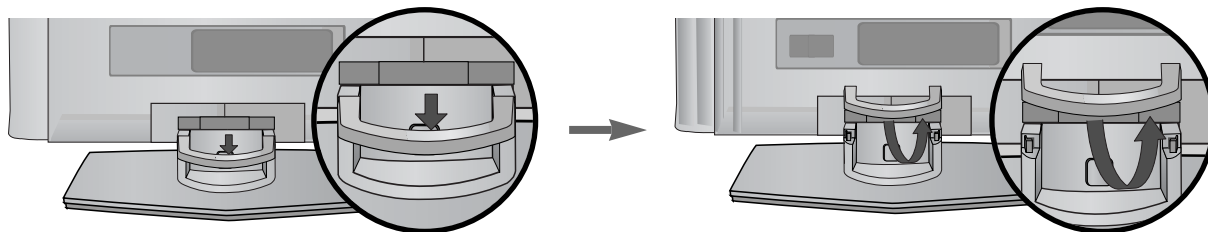

! NAPOMENA!

- ▶ Nikad ne koristite OBUJMICU ZA SLAGANJE KABELA za podizanje TV ekrana.
- Ako nehotice ispustite TV ekran, možete se povrijediti i/ili oštetiti TV ekran.

LCD TV modeli : 19/22LG30**

- 1 Spojite kabele prema potrebi.

Za spajanje dodatne opreme, pogledajte poglavlje Postavljanje vanjske opreme u priručniku.

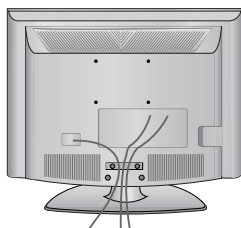

- 2 Postavite OBUJMICU ZA SLAGANJE KABELA kako je prikazano slikom.

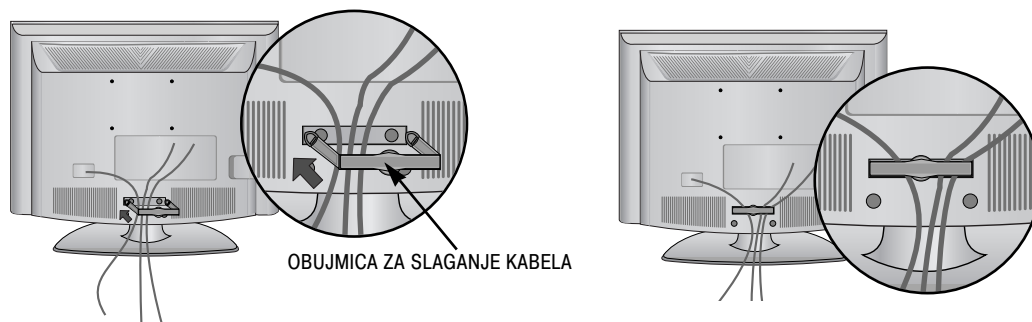

Kako ukloniti obujmicu za slaganje kabela

- ▶ Uхватite CABLE MANAGEMENT CLIP (kopču za pričvršćivanje kabela) objema rukama i povucite je unatrag.

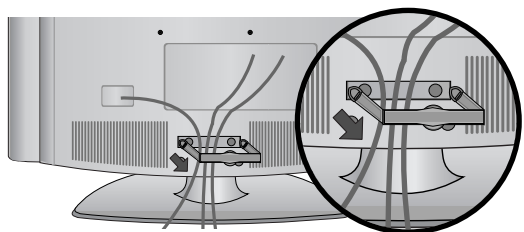

! NAPOMENA!

- ▶ Nikad ne koristite OBUJMICU ZA SLAGANJE KABELA za podizanje TV ekrana.
- Ako nehotice isпустite TV ekran, možete se povrijediti i/ili oštetiti TV ekran.

PRIPREMA

POSTAVLJANJE ZASLONA (samo 19/22LG30**, 19/22LS4D*)

- Prikazana slika može se razlikovati od vašeg TV uređaja.
- Položaj zaslona podesite na više načina za najveću udobnost.

• Raspon nagiba

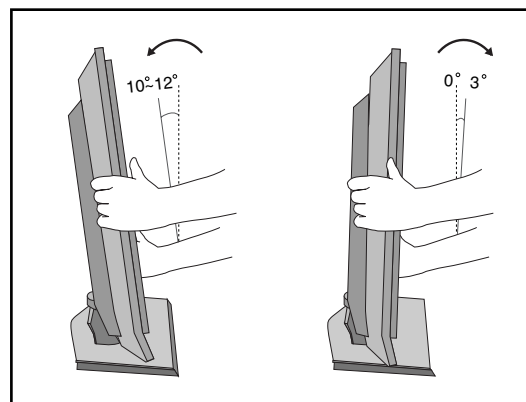

SMJEŠTAJ (samo 19/22LG30**, 19/22LS4D*)

Postavite vaš TV ekran tako da na njega izravno ne pada sunčevo niti drugo jako svjetlo. Ne izlažite TV ekran nepotrebnim vibracijama, vlazi, prašini ili vrućini. Vodite računa i o tome da TV ekran postavite na mjesto koje omogućava slobodni protok zraka. Ne prekrivajte otvore za prozračivanje na stražnjoj ploči uređaja.

Ukoliko namjeravate postaviti TV ekran na zid, na stražnju stranu TV ekrana priključite sučelje za ugradnju, standard VESA (dodatni dijelovi).

Ukoliko TV ekran postavljate na zidni nosač (dodatni dijelovi), pažljivo ga postavite kako ne bi pao.

KENSINGTON SIGURNOSNI SUSTAV

(samo 19/22LG30**, 19/22LS4D*)

TV ekran je opremljen priključnicom Kensington sigurnosnog sustava na stražnjoj ploči. Spojite kabel Kensington sigurnosnog sustava kako je prikazano dolje.

Za detaljne upute o postavljanju i uporabi Kensington sigurnosnog sustava, pogledajte korisnički priručnik dostavljen s Kensington sigurnosnim sustavom.

Za daljnje informacije pogledajte <http://www.kensington.com>, internet kućnu stranicu tvrtke Kensington.

Kensington prodaje sigurnosne sustave za skupocjenu elektroničku opremu poput prijenosnih osobnih računala i LCD projektora.

NAPOMENA

- Kensington sigurnosni sustav je dodatna oprema.

NAPOMENE

- Ako je TV ekran hladan na dodir, prilikom uključivanja može se pojaviti malo treperenje. To je normalno i ne predstavlja neispravnost TV ekrana.
- Na ekranu se mogu pojaviti sitne neispravne točkice prikaza u obliku sićušnih crvenih, zelenih ili plavih mrljica. To međutim nema nikakvog neželjenog učinka na radne karakteristike ekrana.
- Ne dodirujte LCD ekran i ne držite ruke u blizini ekrana dulje vrijeme. To bi moglo prouzročiti privremena izobličenja na ekranu.

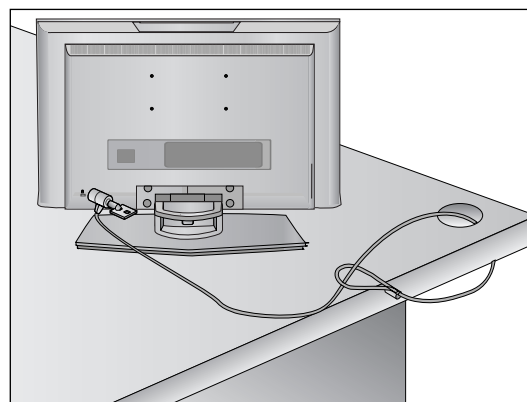

- TV ekran je moguće ugraditi na različite načine poput ugradnje na zid, na podlogu i sl.
- TV ekran je predviđen za vodoravnu ugradnju.

UZEMLJENJE

Provjerite da li ste priključili kabel uzemljenja kako bi spriječili moguće električne udare. Ukoliko nisu izvedive metode uzemljenja, kvalificirani električar treba ugraditi zasebni prekidač kruga.

Ne pokušavajte uzemljiti TV uređaj spajanjem na telefonske žice, gromobrane ili plinske cijevi.

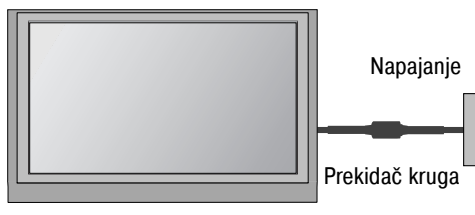

UGRADNJA NA PODLOGU

Ostavite prostor od 10 cm (4") oko TV ekrana radi odgovarajućeg prozračivanja.

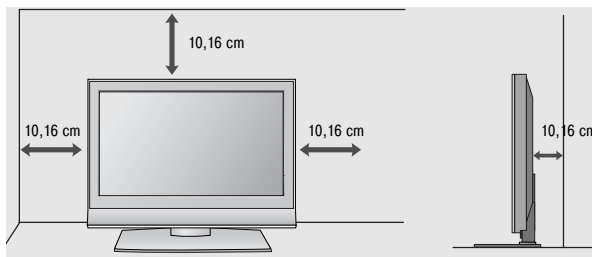
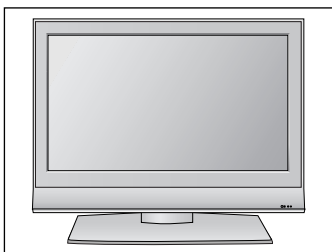

ZIDNA UGRADNJA : VODORAVNA

Ostavite prostor od 10 cm (4") oko TV ekrana radi odgovarajućeg prozračivanja. Za postavljanje televizora na zid preporučujemo zidni nosač tvrtke LG.

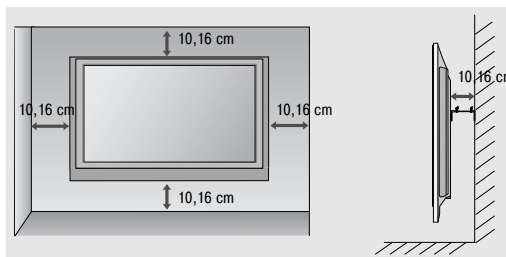
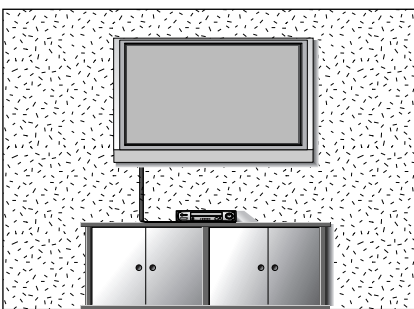

Ne koristite postolje za postavljanje na ravnu površinu (osim 19/22LS4D*)

- Prikazana slika može se razlikovati od vašeg TV uređaja.

Prilikom ugradnje uređaja na zid, koristite zaštitni pokrov za ugradnju na površinu.

Umetnite ZAŠTITNI POKLOPAC u TV uređaj dok ne začujete glasni škljocaj.

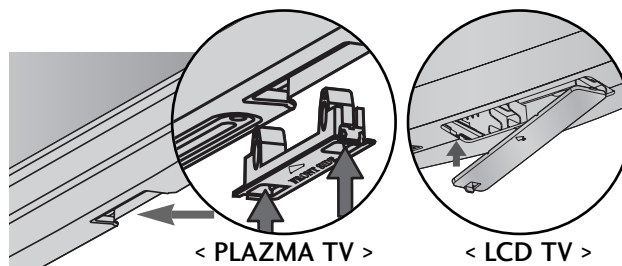

PRIPREMA

- Ne spajajte na priključnicu za napajanje ukoliko između uređaja nisu spojeni svi priključci kako bi izbjegli oštećenja opreme.

SPAJANJE ANTENE

- Ugodite smjer antene za optimalnu kvalitetu slike.
- Antenski kabel i pretvarač nisu u opremi.

PRIPREMA

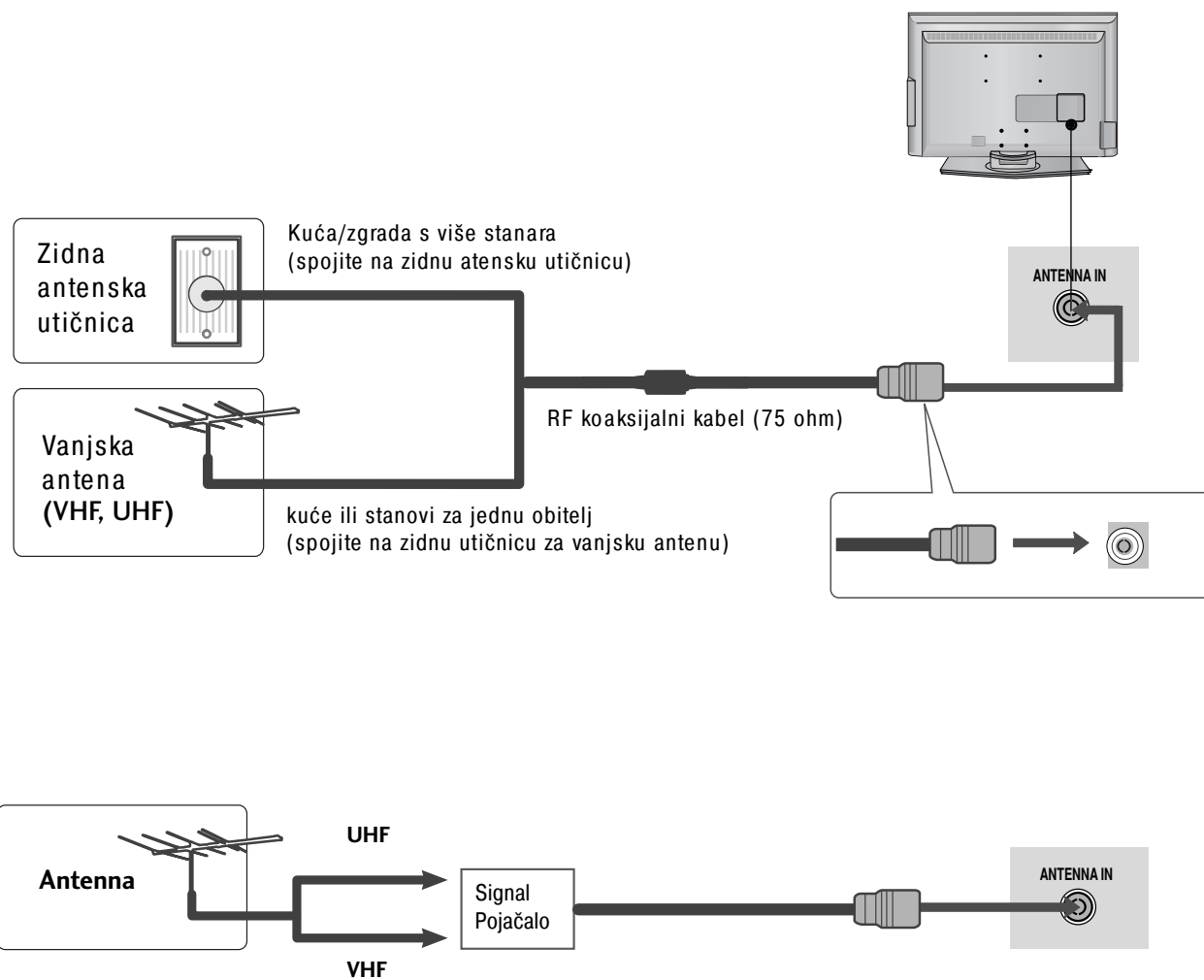

- U područjima sa slabim signalom, možda će na antenu biti potrebno ugraditi pojačalo signala kako bi se postigla bolja kvaliteta slike, kako je prikazano na slici gore.
- Ukoliko je potrebno podijeliti signal za dva TV uređaja, za spajanje koristite antenski razdjelnik signala.

POSTAVLJANJE VANJSKE OPREME

- Kako bi se spriječilo oštećenje sve opreme, nikad ne uključujte napajanje dok niste završili sa spajanjem sve opreme.
- Ovaj odlomak u POSTAVLJANJE VANJSKE OPREME koristi većinom nacрте za modele 22LS4D*.

PODEŠAVANJE HD PRIJEMNIKA

- Ovaj TV uređaj može primiti Digital RF/kabelske signale bez vanjskog digitalnog satelitskog prijemnika. No, ako primete digitalne signale iz digitalnog satelitskog prijemnika ili drugog digitalnog vanjskog uređaja, pogledajte nacrt prikazan dolje.

Spajanje komponentnim kabelom

- 1 Spojite video izlaze (Y, PB, PR) digitalnog satelitskog prijemnika na VIDEO utičnice ULAZA ZA KOMPONENTU na TV ekranu.
- 2 Spojite video izlaz digitalnog satelitskog prijemnika na AUDIO utičnice ULAZA ZA KOMPONENTU na TV ekranu.
- 3 Uključite digitalni satelitski prijemnik. (Pogledajte priručnik digitalnog satelitskog prijemnika.)
- 4 Odaberite izvor ulaza za komponentu tipkom INPUT (ULAZ) na daljinskom upravljaču.

Signal	Komponenta	HDMI
480i/576i	Da	Ne
480p/576p	Da	Da
720p/1080i	Da	Da
1080p	Da (50/60Hz)	Da

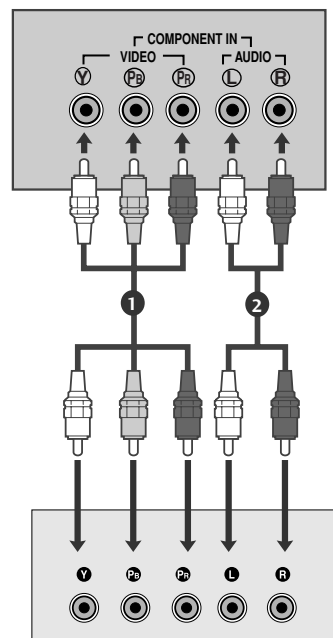

Spajanje digitalnog satelitskog prijemnika HDMI kabelom

- 1 Spojite HDMI izlaz digitalnog satelitskog prijemnika na HDMI/DVI IN, HDMI/DVI IN 1, HDMI IN 2 ili HDMI IN 3 utičnice na TV uređaju.
- 2 Uključite digitalni satelitski prijemnik. (Pogledajte priručnik digitalnog satelitskog prijemnika.)
- 3 Odaberite HDMI/DVI, HDMI1, HDMI2 ili HDMI3 izvor ulaza tipkom INPUT (ULAZ) na daljinskom upravljaču.

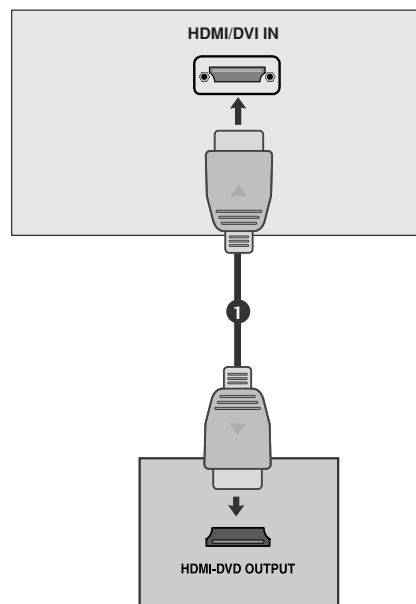

POSTAVLJANJE VANJSKE OPREME

Spajanje kabelom HDMI na DVI

- 1 Spojite digitalni satelitski prijemnik na **HDMI/DVI IN**, **HDMI/DVI IN 1 (DVI)** ili **HDMI/DVI IN 1** utičnicu na TV ekranu.
- 2 Spojite audio izlaz digitalnog satelitskog prijemnika na **AUDIO ULAZ (RGB/DVI)** utičnicu na TV ekranu.
- 3 Uključite digitalni satelitski prijemnik. (Pogledajte priručnik digitalnog satelitskog prijemnika.)
- 4 Odaberite **HDMI/DVI** ili **HDMI 1** izvor ulaza tipkom **INPUT (ULAZ)** na daljinskom upravljaču.

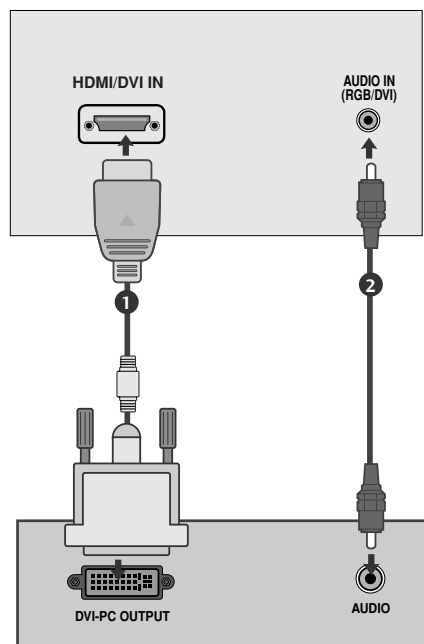

PODEŠAVANJE DIGITALNOG AUDIO IZLAZA (osim za 19/22LS4D*)

- Slanje TV audio signala na vanjsku audio opremu preko digitalnog audio izlaza (optički).

- 1 Spojite jedan kraj optičkog kabela u utičnicu TV digital audio (optički) izlaz.
- 2 Spojite drugi kraj optičkog kabela u digitalni audio (optički) ulaz audio opreme.
- 3 Postavite "TV Speaker option - Off" ("Opcija TV zvučnik – isključen) u izborniku AUDIO. (► p.80) Za pojednosti pogledajte priručnik vanjske audio opreme.

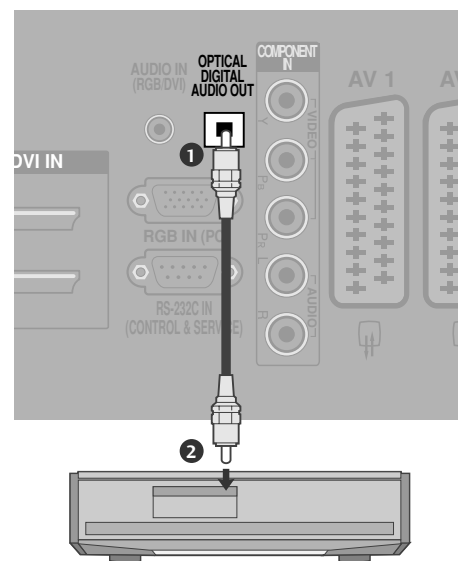

! OPREZ

- Ne gledajte u optički izlaz. Gledanje u lasersku zraku može oštetiti vid.

PODEŠAVANJE DVD-a

Spajanje komponentnim kabelom

- 1 Spojite video izlaze (Y, PB, PR) DVD-a na VIDEO utičnice ULAZA ZA KOMPONENTU na TV ekranu.
- 2 Spojite audio izlaze DVD-a na AUDIO utičnice ULAZA ZA KOMPONENTU na TV ekranu.
- 3 Uključite DVD player, umetnite DVD.
- 4 Odaberite izvor ulaza za komponentu tipkom INPUT (ULAZ) na daljinskom upravljaču.
- 5 Pogledajte priručnik DVD playera za upute o rukovanju uređajem.

Ulazi za komponentu

Za najbolju kvalitetu slike, spojite DVD player na ulaz za komponentu kako je prikazano slikom.

Komponentne utičnice na TV	Y	P _B	P _R
Video izlazi na DVD playeru	Y	P _B	P _R
	Y	B-Y	R-Y
	Y	C _b	C _r
	Y	P _b	P _r

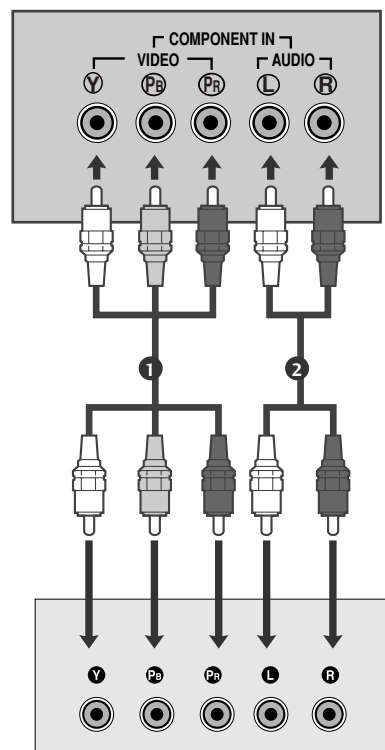

Spajanje Euro scart kabelom

- 1 Spojite Euro scart utičnicu DVD-a s AV1 Euro scart utičnicom na TV ekranu.
- 2 Uključite DVD player, umetnite DVD.
- 3 Odaberite AV 1 izvor ulaza tipkom INPUT (ULAZ) na daljinskom upravljaču.
Ukoliko je spojeno na AV2 Euro scart utičnicu, odaberite AV2 ulaz izvora.
- 4 Pogledajte priručnik DVD playera za upute o rukovanju uređajem.

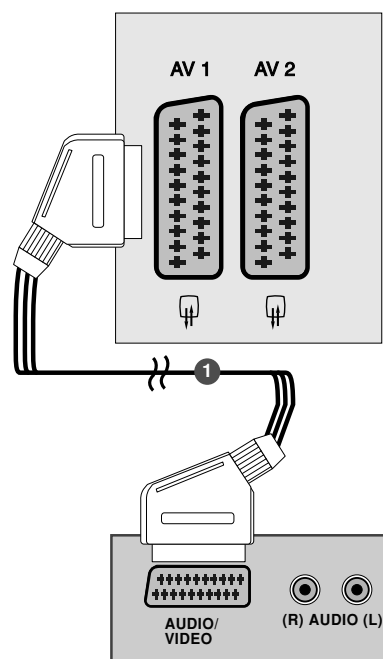

! NAPOMENA!

- ▶ Svaki Euro scart kabel koji koristite treba imati zaštitu signala.

POSTAVLJANJE VANJSKE OPREME

Spajanje S-Video kabelom (osim za 19/22LS4D*, 32/37/42LG20**, 32/42LG32**, 42/50PG10**)

- 1 Spojite S-VIDEO izlaz DVD-a na S-VIDEO ulaz na TV ekranu.
- 2 Spojite audio izlaze DVD-a na AUDIO ulazne utičnice na TV uređaju.
- 3 Uključite DVD player, umetnite DVD.
- 4 Odaberite AV 3 ulaza tipkom INPUT (ULAZ) na daljinskom upravljaču.
- 5 Pogledajte priručnik DVD playera za upute o rukovanju uređajem.

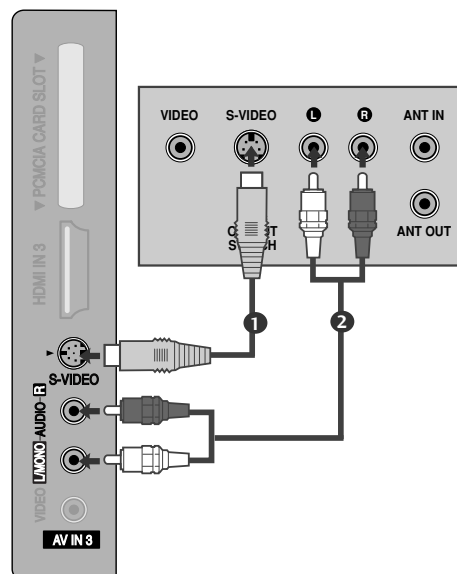

Spajanje HDMI kabela

- 1 Spojite HDMI izlaz DVD-a na **HDMI/DVI IN**, **HDMI/DVI IN 1**, **HDMI IN 2** ili **HDMI IN 3** utičnice na TV uređaju.
- 2 Odaberite **HDMI/DVI**, **HDMI1**, **HDMI2** ili **HDMI3** izvor ulaza tipkom INPUT (ULAZ) na daljinskom upravljaču.
- 3 Pogledajte priručnik DVD playera za upute o rukovanju uređajem.

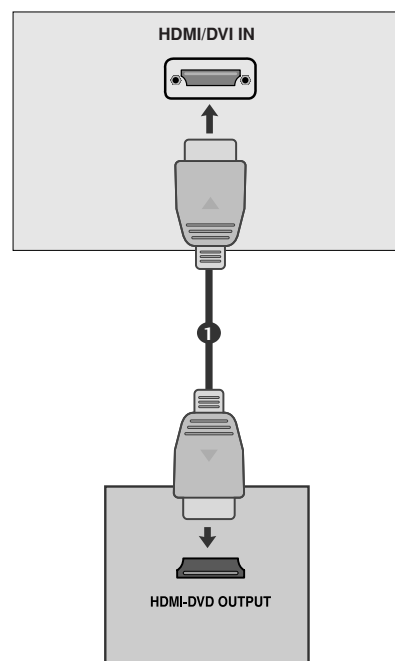

! NAPOMENA!

- ▶ TV uređaj može primiti video i audio signale istodobno kad koristi HDMI kabel.
- ▶ Ukoliko DVD ne podržava Auto HDMI, potrebno je namjestiti odgovarajuću izlaznu razlučivost.

PODEŠAVANJE VCR (VIDEOREKORDERA)

- Kako bi se izbjegao šum slike (međudjelovanje), ostavite dovoljan razmak između VCR i TV.
- Ukoliko se dugo koristi format slike 4:3, mogu postati vidljive nepokretne slike na stranama ekrana.

Prilikom spajanja RF kabelom

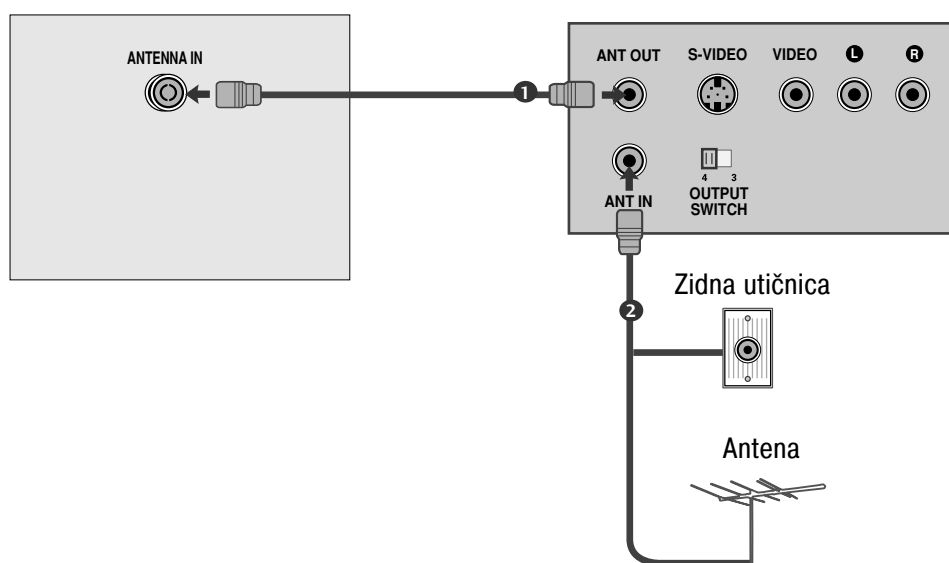

- 1** Spojite ANT OUT (ANT IZLAZ) utičnicu na VCR na utičnicu ANTENNA IN (ANT ULAZ) na TV ekranu.
- 2** Spojite antenski kabel na utičnicu ANT IN (ANT ULAZ) VCR-a.
- 3** Pritisnite tipku PLAY na VCR uređaju i ugodite odgovarajući kanal između TV i VCR za gledanje.

POSTAVLJANJE VANJSKE OPREME

Spajanje Euro scart kabelom

- 1 Spojite Euro scart utičnicu VCR-a s AV1 Euro scart utičnicom na TV ekranu.
- 2 Umetnite video traku u VCR i pritisnite tipku PLAY na VCR. (Pogledajte priručnik za VCR.)
- 3 Odaberite AV1 izvor ulaza tipkom INPUT (ULAZ) na daljinskom upravljaču.
- 4 Ukoliko je spojeno na AV2 Euro scart utičnicu, odaberite AV2 ulaz izvora.

! NAPOMENA!

- ▶ Svaki Euro scart kabel koji koristite treba imati zaštitu signala.

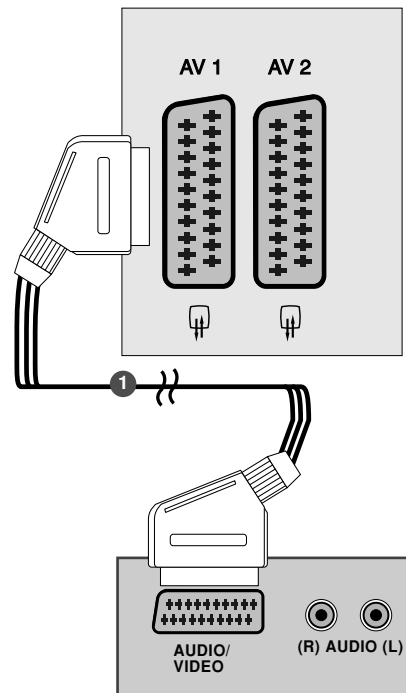

Spajanje RCA kabelom

(osim za 19/22LS4D*, 42/50PG10**)

- 1 Spojite utičnice AUDIO/VIDEO između TV i VCR. Pazite da uskladite boje utičnica (video = žuta, audio lijeva = bijela i audio desna = crvena).
- 2 Umetnite video traku u videorekorder i pritisnite PLAY na videorekorderu. (Pogledajte priručnik za VCR.)
- 3 Odaberite AV3 izvor ulaza tipkom INPUT (ULAZ) na daljinskom upravljaču.

! NAPOMENA!

- ▶ Ako imate mono VCR (videorekorder), spojite audio kabel sa VCR na utičnicu AUDIO L/MONO TV uređaja.

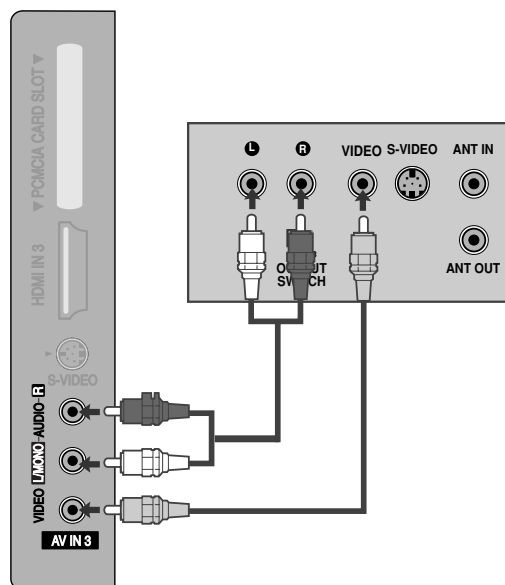

Spajanje S-Video kabelom (osim za 19/22LS4D*, 32/37/42LG20**, 32/42LG32**, 42/50PG10**)

- 1 Spojite S-VIDEO izlaz VCR-a na S-VIDEO ulaz na TV uređaju. Kvaliteta slike se poboljšava u odnosu na normalni kompozitni ulaz (RCA kabel).
- 2 Spojite audio izlaze VCR-a na AUDIO ulazne utičnice na TV uređaju.
- 3 Umetnite video traku u VCR i pritisnite tipku PLAY na VCR. (Pogledajte priručnik za VCR.)
- 4 Odaberite AV3 izvor ulaza tipkom INPUT (ULAZ) na daljinskom upravljaču.

! NAPOMENA!

- ▶ Ako su istodobno spojene i S-VIDEO i VIDEO utičnice na S-VHS VCR, moguć je prijem samo S-VIDEO.

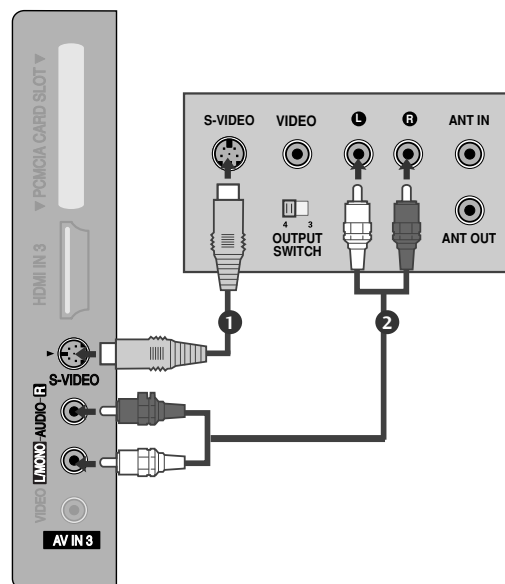

PODEŠAVANJE OSTALIH A/V IZVORA (osim za 19/22LS4D*, 42/50PG10**)

- 1 Spojite utičnice AUDIO/VIDEO između TV i vanjske opreme. Uskladite boje utičnica. (Video = žuta, audio lijevi = bijela i audio desni = crvena)
- 2 Odaberite AV3 ulaz izvora tipkom INPUT (ULAZ) na daljinskom upravljaču.
- 3 Upravljajte odgovarajućim vanjskim uređajem. Pogledajte upute za rukovanje vanjskim uređajem.

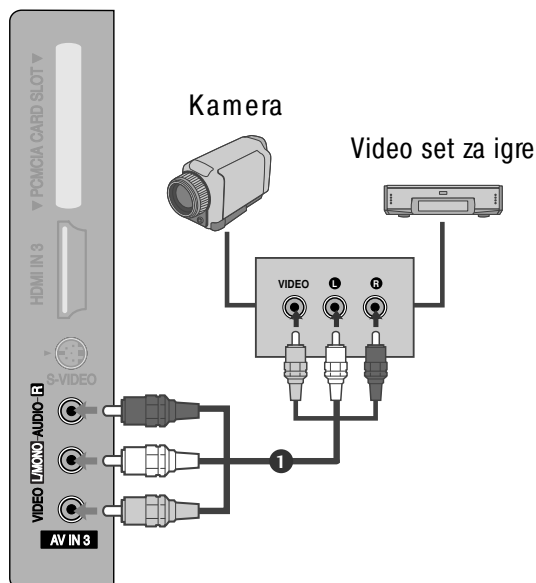

POSTAVLJANJE VANJSKE OPREME

UMETANJE CI MODULA

- Za gledanje šifriranih usluga (koje se plaćaju) u digitalnom TV načinu rada.
- Ovo obilježje nije dostupno u svim državama.

- 1** Umetnite CI modul u PCMCIA (Personal Computer Memory Card International Association) CARD SLOT (UTOR ZA PCMCIA KARTICU) na TV uređaju kako je prikazano slikom.

Za dodatne informacije, pogledajte str. 54.

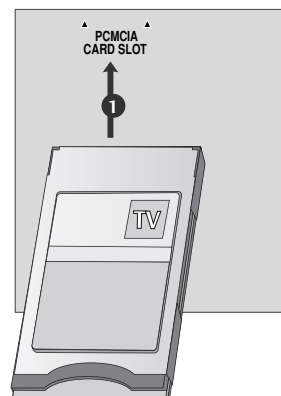

PODEŠAVANJE OSOBNOG RAČUNALA

Ovaj TV uređaj osigurava mogućnost uključi-i-koristi što znači da se osobno računalo automatski usklađuje s postavkama TV uređaja.

Spajanje D-sub kabelom s 15 nožica

- 1** Spojite RGB izlaz osobnog računala na RGB IN (RGB ULAZ) (PC) utičnicu na TV uređaju.
- 2** Spojite PC audio izlaz na utičnicu AUDIO IN (RGB/DVI) (AUDIO ULAZ (RGB/DVI)) na TV uređaju.
- 3** Uključite osobno računalo i TV uređaj.
- 4** Odaberite RGB izvor ulaza tipkom INPUT (ULAZ) na daljinskom upravljaču.

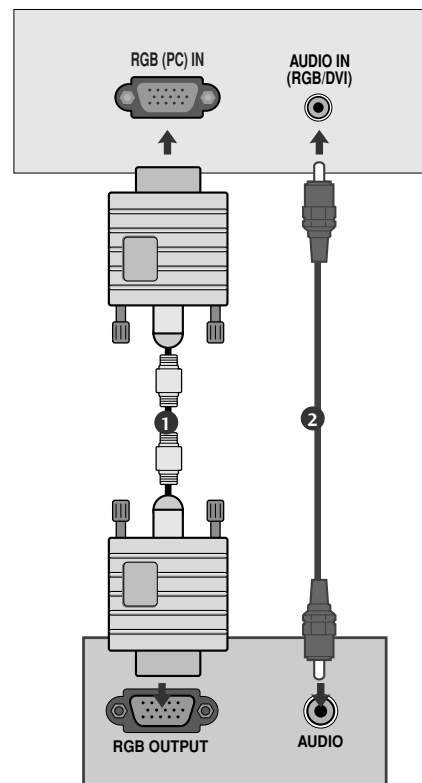

Spajanje kabelom HDMI na DVI

- 1 Spojite DVI izlaz osobnog računala **HDMI/DVI IN**, **HDMI/DVI IN 1 (DVI)** ili **HDMI/DVI IN 1** utičnice na TV uređaju.
- 2 Spojite PC audio izlaz na utičnicu **AUDIO ULAZ (RGB/DVI)** na TV uređaju.
- 3 Uključite osobno računalo i TV uređaj.
- 4 Odaberite **HDMI/DVI** ili **HDMI 1** izvor ulaza tipkom **INPUT (ULAZ)** na daljinskom upravljaču.

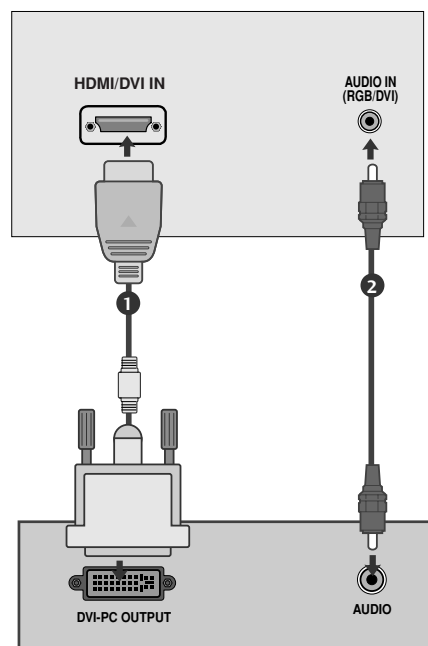

! NAPOMENA!

- ▶ Kako biste uživali u živopisnoj slici i zvuku, spojite osobno računalo na TV uređaj.
- ▶ Nastojte izbjeći dulje prikazivanje statičnih slika na TV ekranu. Statične slike mogu postati stalno utisnute kao prikaz na ekranu, kad god je moguće koristite čuvar ekrana.
- ▶ Spojite PC na RGB (PC) ili HDMI IN (ULAZ) (ili HDMI/DVI IN (ULAZ)) TV uređaja, mijenjajte razlučivost.
- ▶ Moguće je međudjelovanje s obzirom na razlučivost, okomiti raspored, kontrast ili svjetlinu u PC načinu rada. Promijenite razlučivost u PC načinu rada, promijenite brzinu osvježavanja ili ugodite svjetlinu i kontrast na izborniku sve dok slika nije potpuno jasna. Ako PC grafička kartica ne omogućava mijenjanje brzine osvježavanja, promijenite PC grafičku karticu ili se obratite proizvođaču PC grafičke kartice.
- ▶ Odvojene su frekvencije vodoravnog i okomitog oblika ulaznog signala za sinkronizaciju.
- ▶ Spojite signalni kabel s izlaza monitora osobnog računala na RGB (PC) ulaz TV uređaja ili signalni kabel iz HDMI izlaza osobnog računala na HDMI IN (ULAZ) (ili HDMI/DVI IN (ULAZ)) na TV uređaju.
- ▶ Spojite audio kabel s osobnog računala na audio ulaz na TV uređaju. (Audio kabeli nisu dostavljeni s TV uređajem).
- ▶ Ako koristite zvučnu karticu, ugodite po želji zvuk na osobnom računalu.
- ▶ Ovaj TV uređaj koristi VESA Plug and Play Solution (VESA rješenja uključi-i-koristi). TV osigurava EDID podatke za PC sustav sa DDC protokolom. Pri uporabi ovog TV uređaja, osobno računalo automatski se prilagođava.
- ▶ DDC protokol je početni za RGB (Analog RGB), HDMI (Digital RGB) način rada.
- ▶ Ukoliko je potrebno, ugodite postavke za uključi-i-koristi obilježje.
- ▶ Ako grafička kartica na osobnom računalu nema istodobno analogni i digitalni izlaz, spojite ili RGB ili HDMI IN (ULAZ) (ili HDMI/DVI IN (ULAZ)) za prikaz izlaza s osobnog računala na TV ekranu.
- ▶ Ako grafička kartica na osobnom računalu nema istodobno analogni i digitalni RGB, prebacite TV uređaj na RGB ili HDMI; (drugi navedeni način je podešen na automatski uključi-i-koristi na TV uređaju.)
- ▶ DOS način rada možda neće raditi, ovisno o video kartici ukoliko koristite kabel HDMI na DVI.
- ▶ Ako koristite predugi RGB-PC kabel, na ekranu se mogu pojaviti smetnje međudjelovanja. Prporučljivo je koristiti kabel kraći od 5 m. Time se osigurava najbolja kvaliteta slike.

POSTAVLJANJE VANJSKE OPREME

Podržana razlučivost zaslona (samo 19/22LS4D*)

RGB[PC], HDMI[PC] način rada

Razlučivost	Frekvencija (kHz)	Frekvencija (Hz)
720x400	31,468	70,08
640x480	31,469	59,94
	37,684	75,00
800x600	37,879	60,31
	46,875	75,00
832x624	49,725	74,55
	48,363	60,00
1024x768	56,470	70,00
	60,123	75,029
	47,78	59,87
1280x768	47,72	59,8
1360x768	47,56	59,6
1280x1024	63,595	60,0
1440x900	55,5	59,90
1400x1050	64,744	59,948
1680x1050	65,16	59,94

● samo 19LS4D*

● samo 22LS4D*

HDMI[DTV] način rada

Razlučivost	Frekvencija (kHz)	Frekvencija (Hz)
720x480	31,469	59,94
	31,5	60
720x576	31,25	50
	37,500	50
1280x720	44,96	59,94
	45	60
1920x1080	33,72	59,94
	33,75	60
	28,125	50,00
	26,97	23,97
	27	24
	33,716	29,976
	33,75	30,00
	56,250	50
	67,43	59,94
	67,5	60

Podržana razlučivost zaslona

(samo 19/22/26/32/37/42LG30**, 32/37/42LG20**, 32/42LG32**, 32/37/42/47/52LG5***)

RGB[PC], HDMI[PC] način rada

Razlučivost	Frekvencija (kHz)	Frekvencija (Hz)
720x400	31,468	70,08
640x480	31,469	59,94
800x600	37,879	60,31
832x624	46,875	75,00
1024x768	48,363	60,00
1280x768	56,470	70,00
1360x768	60,123	75,029
1366x768	47,78	59,87
1440x900	47,72	59,8
1400x1050	47,56	59,6
1680x1050	55,5	59,90
1280x1024	64,744	59,948
1920x1080	65,16	59,94
	63,595	60,0
	66,647	59,988

● samo 19LG30**

● samo 22LG30**

● samo 19LG30**, 37/42/47/52LG5**

● samo 37/42/47/52LG5***

HDMI[DTV] način rada

Razlučivost	Frekvencija (kHz)	Frekvencija (Hz)
720x480	31,469 / 31,5	59,94 / 60
720x576	31,25	50
1280x720	37,500	50
	44,96 / 45	59,94 / 60
1920x1080	33,72 / 33,75	59,94 / 60
	28,125	50,00
	26,97 / 27	23,97 / 24
	33,716 / 33,75	26,976 / 30,00
	56,250	50
	67,43 / 67,5	59,94 / 60

Podržana razlučivost zaslona

(samo 42/50PG10**, 42/50PG20**, 42/50/60PG30**)

RGB[PC], HDMI[PC] način rada

Razlučivost	Frekvencija (kHz)	Frekvencija (Hz)
720x400	31,468	70,08
640x480	31,469	59,94
800x600	37,879	60,31
1024x768	48,363	60,00
1280x768	47,78	59,87
1360x768	47,72	59,80
1920x1080	66,647	59,988

HDMI[DTV] način rada

Razlučivost	Frekvencija (kHz)	Frekvencija (Hz)
640x480	31,469	59,94
	31,469	60,00
720x480	31,47	59,94
	31,50	60,00
720x576	31,25	50,00
1280x720	37,50	50,00
	44,96	59,94
	45,00	60,00
1920x1080	28,125	50,00
	33,72	59,94
	33,75	60,00
	27,000	24,00
	33,75	30
	56,25	50,00
	67,433	59,94
	67,50	60

POSTAVLJANJE VANJSKE OPREME







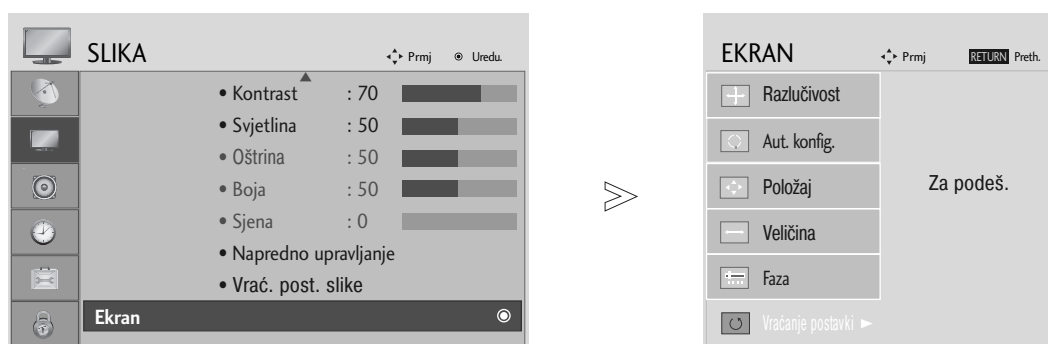

Podešavanje ekrana za PC način rada

Resetiranje ekrana

Vraća početne tvorničke postavke za položaj, veličinu i fazu.

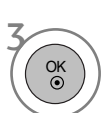
Ova funkcija djeluje u sljedećim načinima rada : RGB[PC].

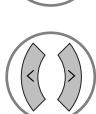

-   Odaberite SLIKA.
-   Odaberite EKRAN.
-   Odaberite Vraćanje postavki.
-   Odaberite Da.
-  Pokrenite Vraćanje postavki.

- Pritisnite gumb MENU za povrat na normalni TV prikaz.
- Pritisnite tipku RETURN za pomak na prethodni zaslon izbornika.

Ugađanje Position (Položaj), Size (Veličina), Phase (Faza) zaslona

Ukoliko slika nije jasna nakon automatskog ugađanja i posebno ukoliko znakovi još trepere, ručno ugodite fazu slike.

Ova funkcija djeluje u sljedećim načinima rada : RGB[PC].

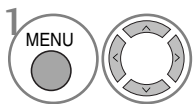
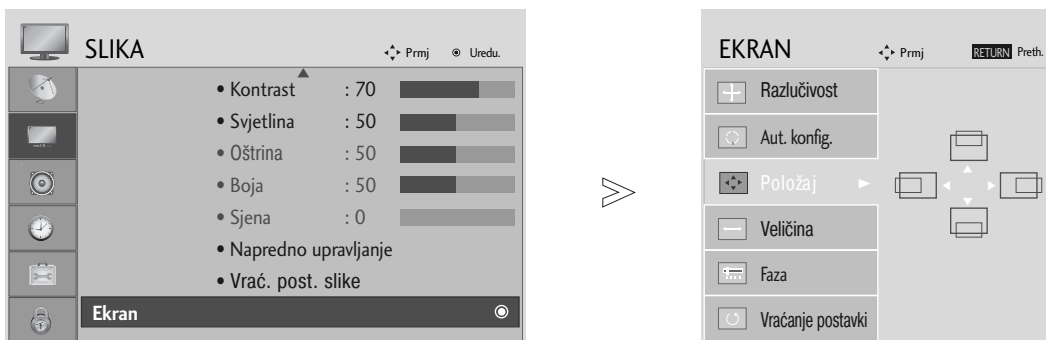

Odaberite SLIKA.

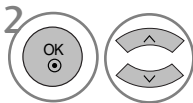

Odaberite EKRAN.

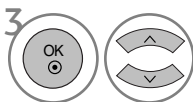

Odaberite Položaj, Veličina ili Faza.

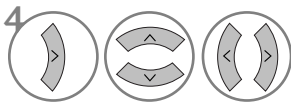

Učinite potrebna ugađanja.

- Pritisnite gumb MENU za povrat na normalni TV prikaz.
- Pritisnite tipku RETURN za pomak na prethodni zaslon izbornika.

POSTAVLJANJE VANJSKE OPREME

Odabir razlučivosti

Za prikaz normalne slike, ugodite razlučivost RGB načina rada s odabranom u PC načinu rada.

Ova funkcija djeluje u sljedećim načinima rada : RGB[PC] način rada.

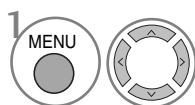
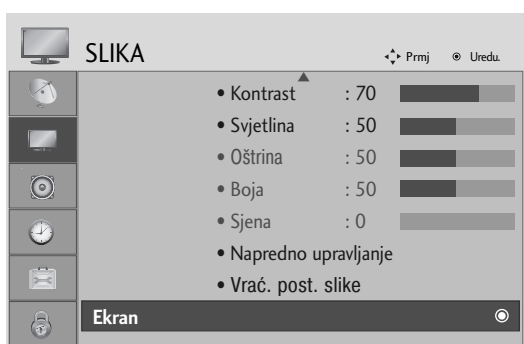

1 Odaberite SLIKA.

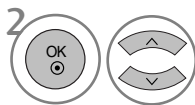

2 Odaberite EKRAN.

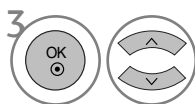

3 Odaberite Razlučivost.

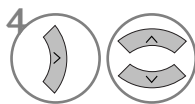

4 Odaberite potrebnu razlučivost.

- Pritisnite gumb MENU za povrat na normalni TV prikaz.
- Pritisnite tipku RETURN za pomak na prethodni zaslon izbornika.

Automatsko konfiguriranje (samo RGB [PC] način rada)

Automatski ugađa položaj slike i smanjuje nestabilnost prikaza. Nakon ugađanja, ukoliko slika još nije ispravna, vaš TV uređaj radi ispravno no potrebna su dodatna ugađanja.

Automatsko konfiguriranje

Funkcija služi za automatsko podešavanje položaja ekrana, sata i faze. Prikazana slika bit će nestabilna nekoliko sekundi dok je u tijeku automatsko konfiguriranje.

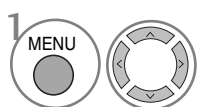
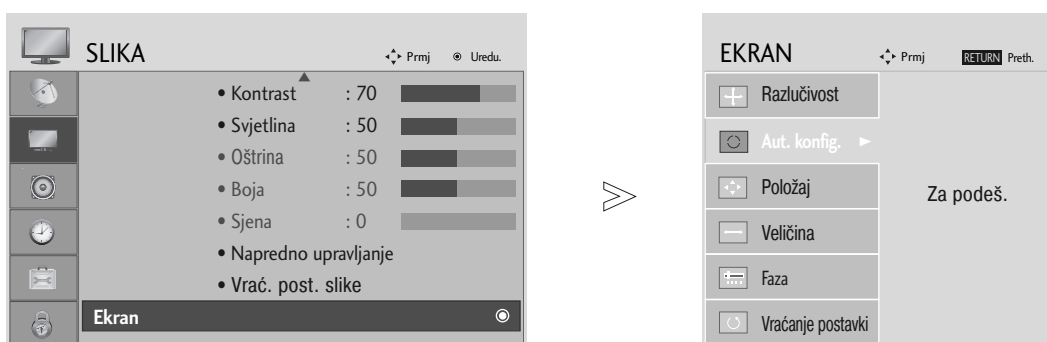

Odaberite SLIKA.

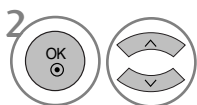

Odaberite EKRAN.

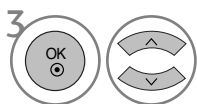

Odaberite Aut. konfigur..

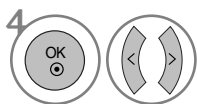

Odaberite Da.



Pokrenite Aut. konfigur..

- Ako položaj slike još nije ispravan, pokušajte ponovno automatsko ugađanje.
- Ako i nakon automatskog ugađanja treba još podešavati sliku u RGB (PC) načinu rada, možete ugoditi Position (Položaj), Size (Veličina) ili Phase (Faza).

- Pritisnite gumb MENU za povrat na normalni TV prikaz.
- Pritisnite tipku RETURN za pomak na prethodni zaslon izbornika.

PRAĆENJE TV PROGRAMA / BIRANJE PROGRAMA

FUNKCIJE TIPKI NA DALJINSKOM UPRAVLJAČU

(Samo 19/22LS4D*)

Za vrijeme korištenja daljinskog upravljača, usmjerite ga prema senzoru daljinskog upravljanja na TV prijemu.

PRAĆENJE TV PROGRAMA / BIRANJE PROGRAMA

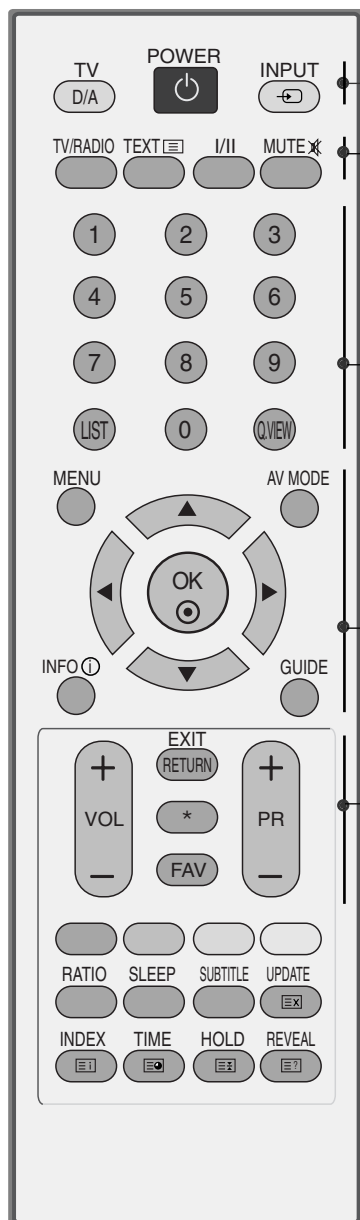

POWER (NAPAJANJE) Prebacuje TV prijemnik u gašenje ili ga iz mirovanja opet uključuje.

D/A INPUT (D/A ULAZ) Odabire digitalni ili analogni način. Uključuje TV iz stanja mirovanja.

INPUT (ULAZ) Način vanjskog ulaza rotira se redovitim redoslijedom. Uključuje TV iz stanja mirovanja.

TV/RADIO Odabire radijski ili TV kanal u digitalnom načinu.

I/II Odabire izlaz za zvuk.

MUTE (BEZ ZVUKA) Uključuje ili isključuje zvuk.

gumbi s brojevima 0~9 Odabire program. Odabire nabrojane stavke u izborniku.

LIST (POPIS) Prikazuje tablicu programa.

Q.VIEW (BRZI PRIKAZ) Vraća na prethodno gledani program.

MENU (IZBORNIK) Odabir izbornika.

AV MODE (AV NAČIN) Pomaže vam pri odabiru i postavljanju slika i zvukova pri priključivanju AV uređaja.

INFO ⓘ Prikazuje podatke o trenutno prikazanom ekranu.

GUIDE (VODIČ) Prikazuje raspored programa.

ŠTAPIĆ ZA UPRAVLJANJE (Gore/Dolje/Lijevo/Desno) Omogućuje vam navigaciju kroz ekranske izbornike i prilagodbu postavki sustava prema vašim željama.

OK (U REDU) Prihvata vaš odabir ili prikazuje trenutni način.

VOLUME UP/DOWN (Gore/Dolje) Podešava glasnoću zvuka.

POVRATAK (IZLAZ) Omogućava korisniku korak unatrag u interaktivnom programu, EPG ili drugoj interaktivnoj funkciji.

* Nema funkcije

FAV Prikazuje izabrani omiljeni program.

Programme UP/DOWN (Gore/Dolje) Odabire program.

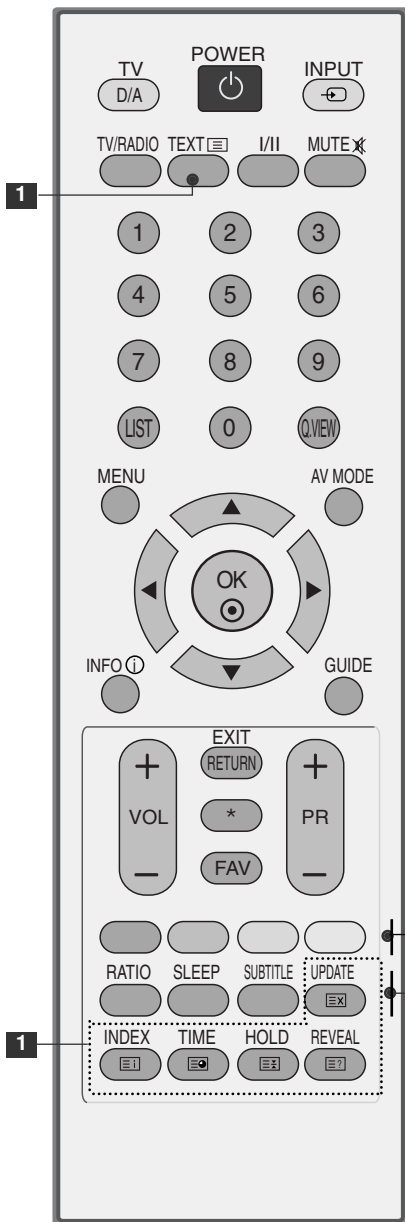

1 GUMBI Ovi se gumbi koriste za teletekst.
TELETEKSTA Više pojedinosti potražite u odjeljku 'Teletekst'.

Gumbi u Ovi gumbi se koriste za teletekst (samo u načinima
bojama TELETEXT) ili za uređivanje programa.

RATIO (OMJER) Odabire željeni format slike.

SLEEP Podešava tajmer za gašenje.
(GAŠENJE)

SUBTITLE Poziva željeni prijevod u digitalnom načinu.
(TITLOVI)

Ulaganje baterija

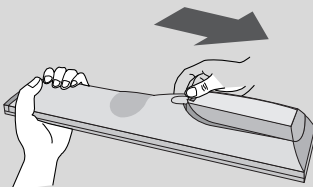

- Otvorite poklopac pretinca za baterije na stražnjoj strani i postavite baterije tako da se polaritet podudara(+ i +, - i -).
- Postavite dvije 1,5 V AAA baterije. Nemojte pomiješati stare ili korištene baterije s novima.
- Zatvorite poklopac.

PRAĆENJE TV PROGRAMA / BIRANJE PROGRAMA

(Samo 42/50PG10**)

PRAĆENJE TV PROGRAMA / BIRANJE PROGRAMA

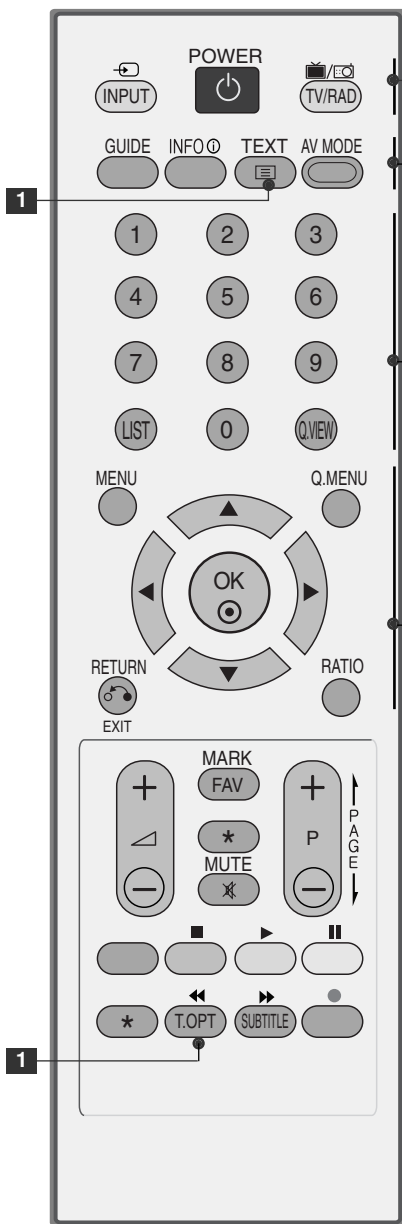

- POWER (NAPAJANJE)** Prebacuje TV prijemnik u gašenje ili ga iz mirovanja opet uključuje.
 - INPUT (ULAZ)** Način vanjskog ulaza rotira se redovitim redoslijedom. Uključuje TV iz stanja mirovanja.
 - TV/RAD** Odabire radijski ili TV kanal u digitalnom načinu.
-
- GUIDE (VODIČ)** Prikazuje raspored programa.
 - INFO ⓘ** Prikazuje podatke o trenutno prikazanom ekranu.
 - 1 GUMBI TELETEKSTA** Ovi se gumbi koriste za teletekst. Više pojedinosti potražite u odjeljku 'Teletekst'.
 - AV MODE (AV NAČIN)** Pomaže vam pri odabiru i postavljanju slika i zvukova pri priključivanju AV uređaja.
-
- gumbi s brojevima 0~9** Odabire program. Odabire nabrojane stavke u izborniku.
 - LIST (POPIS)** Prikazuje tablicu programa.
 - Q.VIEW (BRZI PRIKAZ)** Vraća na prethodno gledani program.
-
- MENU (IZBORNİK)** Odabir izbornika. Briše sve ekranske prikaze i vraća vas na praćenje TV programa iz svakog izbornika.
 - Q.MENU (BRZI IZBORNİK)** Odabire izvor brzog izbornika.
 - ŠTAPIĆ ZA UPRAVLJANJE (Gore/Dolje/Lijevo/Desno)** Omogućuje vam navigaciju kroz ekranske izbornike i prilagodbu postavki sustava prema vašim željama.
 - OK (U REDU)** Prihvaća vaš odabir ili prikazuje trenutni način.
 - POVRATAK (IZLAZ)** Omogućava korisniku korak unatrag u interaktivnom programu, EPG ili drugoj interaktivnoj funkciji.
 - RATIO (OMJER)** Odabire željeni format slike.

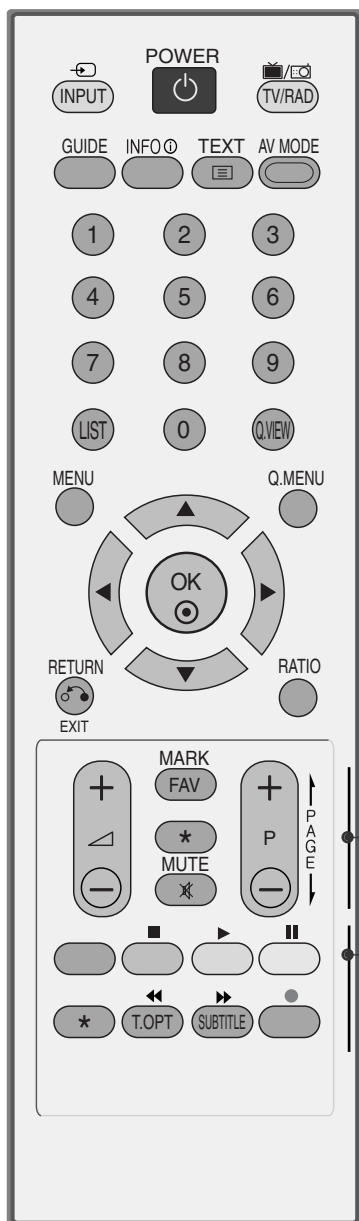

VOLUME UP/DOWN (Gore/Dolje) Podešava glasnoću zvuka.

FAV Prikazuje izabrani omiljeni program.

* Nema funkcije

MUTE (BEZ ZVUKA) Uključuje ili isključuje zvuk.

Programme UP/DOWN (Gore/Dolje) Odabire program.

Gumbi u Ovi gumbi se koriste za teletext (samo u načinima TELE-
bojama TEXT) ili za uređivanje programa.

SUBTITLE Poziva željeni prijevod u digitalnom načinu.
(TITLOVI)

SIMPLINK Upravljanje za simplink.
upravljački gumbi

Ulaganje baterija

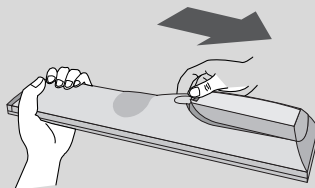

- Otvorite poklopac pretinca za baterije na stražnjoj strani i postavite baterije tako da se polaritet podudara(+ i +, - i -).
- Postavite dvije 1,5 V AAA baterije. Nemojte pomiješati stare ili korištene baterije s novima.
- Zatvorite poklopac.

PRAĆENJE TV PROGRAMA / BIRANJE PROGRAMA

(osim za 19/22LS4D*, 42/50PG10**)



1 NAČIN Odabire način rada daljinskog upravljača.

POWER (NAPAJANJE) Prebacuje TV prijemnik u gašenje ili ga iz mirovanja opet uključuje.

INPUT (ULAZ) Način vanjskog ulaza rotira se redovitim redoslijedom. Uključuje TV iz stanja mirovanja.

TV/RAD Odabire radijski ili TV kanal u digitalnom načinu.

RATIO (OMJER) Odabire željeni format slike.

Q.MENU (BRZI IZBORNİK) Odabire izvor brzog izbornika.

MENU (IZBORNİK) Odabir izbornika. Briše sve ekranske prikaze i vraća vas na praćenje TV programa iz svakog izbornika.

GUIDE (VODIČ) Prikazuje raspored programa.

ŠTAPIĆ ZA UPRAVLJANJE (Gore/Dolje/Lijevo/Desno) Omogućuje vam navigaciju kroz ekranske izbornike i prilagodbu postavki sustava prema vašim željama.

OK (U REDU) Prihvaća vaš odabir ili prikazuje trenutni način.

POVRATAK (IZLAZ) Omogućava korisniku korak unatrag u interaktivnom programu, EPG ili drugoj interaktivnoj funkciji.

INFO ⓘ Prikazuje podatke o trenutno prikazanom ekranu.

AV MODE (AV NAČIN) Pomaže vam pri odabiru i postavljanju slika i zvukova pri priključivanju AV uređaja.

Gumbi u bojama Ovi gumbi se koriste za teletekst (samo u načinima TELE-TEXT) ili za uređivanje programa.

2 GUMBI TELETEKSTA Ovi se gumbi koriste za teletekst. Više pojedinosti potražite u odjeljku 'Teletekst'.

SUBTITLE (TITLOVI) Poziva željeni prijevod u digitalnom načinu.

3 Pogledajte popis AV uređaja priključenih na TV prijemnik. Kad prebacite ovaj gumb, na ekranu će se pojaviti izbornik Simplink.



VOLUME UP/DOWN (Gore/Dolje) Podešava glasnoću zvuka.

FAV Prikazuje izabrani omiljeni program.

MUTE (BEZ ZVUKA) Uključuje ili isključuje zvuk.

Programme UP/DOWN (Gore/Dolje) Odabire program.

PAGE (STRANICA) UP/DOWN (Gore/Dolje) Prijeđite s jednog punog kompleta podataka o ekranu na sljedeći.

gumbi s brojevima 0~9 Odabire program. Odabire nabrojane stavke u izborniku.

LIST (POPIS) Prikazuje tablicu programa.

Q.VIEW (BRZI PRIKAZ) Vraća na prethodno gledani program.

SIMPLINK upravljački gumbi Upravljanje za simplink.

Ulaganje baterija

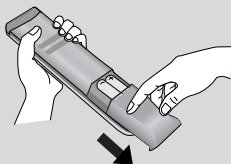

- Otvorite poklopac pretinca za baterije na stražnjoj strani i postavite baterije tako da se polaritet podudara (+ i +, - i -).
- Postavite dvije 1,5 V AAA baterije. Nemojte pomiješati stare ili korištene baterije s novima.
- Zatvorite poklopac.

PRAĆENJE TV PROGRAMA / BIRANJE PROGRAMA

UKLJUČIVANJE TV PRIJEMNIKA

- Kad uključite vaš TV prijemnik, ove funkcije će vam biti na raspolaganju za korištenje.

- 1 Prvo priključite kabel za napajanje. Ovog trenutka će se TV prijemnik prebaciti u način mirovanja.
- 2 U načinu mirovanja TV prijemnik uključite pritiskom na gumb ϕ / I, INPUT ili P \wedge \vee (ili PR \blacktriangle \blacktriangledown) na TV prijemniku ili pritisnite gumb POWER, INPUT, D/A, P \wedge \vee (ili (PR + - ili P + -)) ili gumb NUMBER na daljinskom upravljaču i TV prijemnik će se uključiti.

Početno postavljanje

Ako se nakon uključivanja prijemnika na ekranu prikazuje OSD (Ekranjski izbornik), možete podesiti Language (Jezik), Select Mode (Odabir načina) (Samo LCD TV), Country (Zemlja), Time Zone (Vremenska zona), Auto programme tuning (Automatsko biranje programa).

Napomena:

- a. Nestat će nakon približno 40 sekundi ako se ne pritisne ni jedan gumb.
- b. Pritisnite gumb RETURN kako biste promijenili trenutni OSD na prijašnji OSD.
- c. U zemljama u kojima standardi DTV emisija nisu potvrđeni, neke značajke DTV neće raditi, što ovisi o opremi za emisiju.
- d. Način rada "Home" (Dom) predstavlja optimalnu postavku za okruženje doma i to je zadani način rada TV-a.
- e. Način rada "In Store" (U trgovini) predstavlja optimalnu postavku za okruženje trgovine. Ako korisnik izmijeni podatke o kvaliteti slike, uređaj se nakon nekog vremena vraća na tvorničke postavke kvalitete slike pomoću načina rada "In Store" (U trgovini).
- f. Način rada (Home, In Store - Dom, U trgovini) može se mijenjati pomoću stavke Factory Reset (Vrać. tvor. pos.) u izborniku OPTION (OPCIJA).

ODABIR PROGRAMA

- 1 Pritisnite gumb P \wedge \vee (ili (PR + - ili P + -)) ili gumb s BROJEVIMA kako biste izabrali broj programa.

PRILAGOĐAVANJE GLASNOĆE

- 1 Pritisnite gumb VOL + - (ili \blacktriangle + -) kako biste prilagodili glasnoću zvuka.

Ako želite isključiti zvuk, pritisnite gumb MUTE (Bez zvuka).

Ovu funkciju prekidate pritiskanjem na gumb MUTE, VOL + - (ili \blacktriangle + -) ili I/II.

ODABIR NA EKRANSKOM IZBORNIKU I PRILAGODBA

OSD (Ekranški izbornik) vašeg TV prijemnika se može pomalo razlikovati od ovoga koji je prikazan u ovom priručniku.

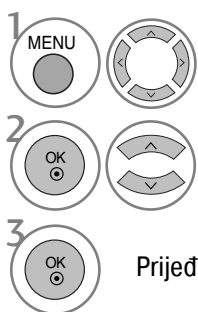
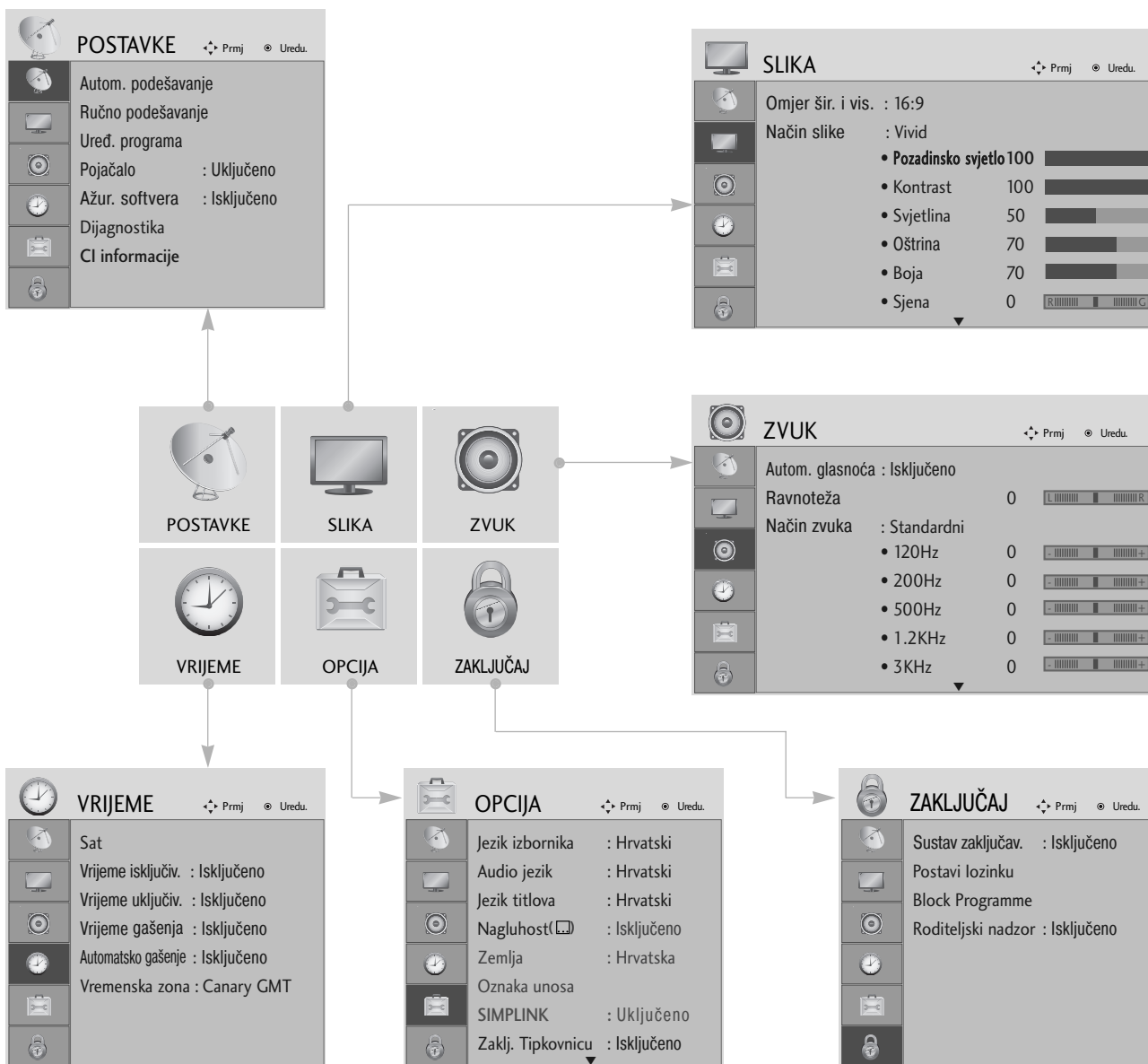

1 Prikaži svaki izbornik.

2 Odabir stavke s izbornika.

3 Prijeđi na skočni izbornik.

- Pritisnite gumb MENU za povrat na normalni TV prikaz.
- Pritisnite tipku RETURN za pomak na prethodni zaslon izbornika.

PRAĆENJE TV PROGRAMA / BIRANJE PROGRAMA

AUTOMATSKO BIRANJE PROGRAMA

Koristite kako biste automatski pronašli i spremili sve dostupne programe.

Kad pokrenete autoprogramiranje u digitalnom načinu, svi podaci koji su već spremljeni bit će izbrisani.

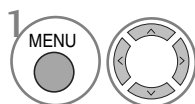
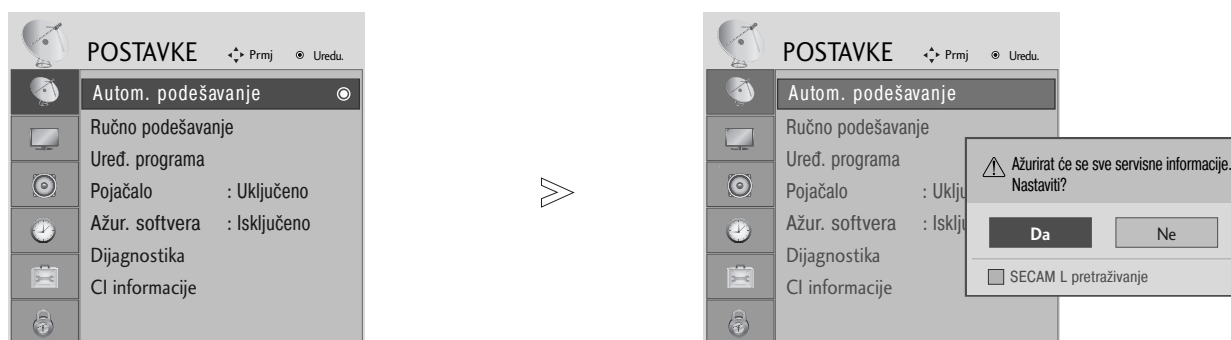

1 Odaberite **POSTAVKE**.

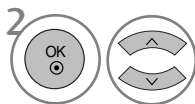

2 Odaberite Autom. podešavanje.

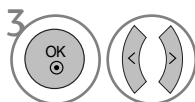

3 Odaberite **Da**.



4 Autom. podešavanje.

- Pomoću gumba s brojevima upišite lozinku s 4 znamenke dok je sustav za zaključavanje 'Uključen.'
- Ako se želite zadržati na odabiru koji automatski određen < >, odaberite YES (DA) pomoću gumba. Zatim pritisnite gumb OK (U REDU). U protivnom odaberite NO (NE).

- Pritisnite gumb MENU za povrat na normalni TV prikaz.
- Pritisnite tipku RETURN za pomak na prethodni zaslon izbornika.

RUČNO BIRANJE PROGRAMA (U DIGITALNOM NAČINU)

Ručno biranje programa vam omogućava dodavanje programa na vaš popis programa.

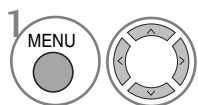
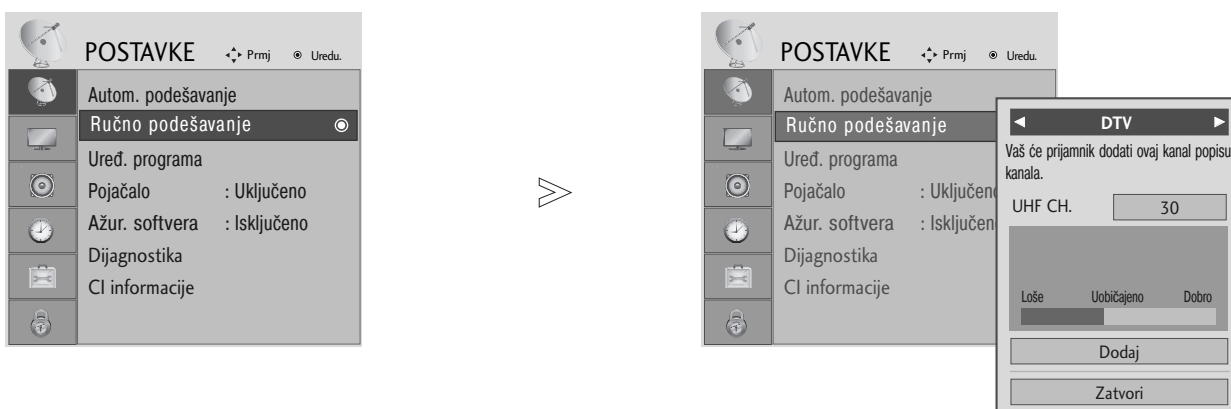

Odaberite **POSTAVKE**.

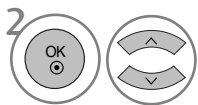

Odaberite Ručno podešavanje.

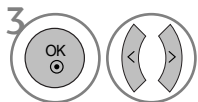

Odaberite DTV.



Odabir željenog broja kanala.

- Pomoću gumba s brojevima upišite lozinku s 4 znamenke dok je sustav za zaključavanje 'Uključen.'

- Pritisnite gumb MENU za povrat na normalni TV prikaz.
- Pritisnite tipku RETURN za pomak na prethodni zaslon izbornika.

PRAĆENJE TV PROGRAMA / BIRANJE PROGRAMA

RUČNO BIRANJE PROGRAMA (U ANALOGNOM NAČINU)

Ručno biranje vam omogućava ručno ugađanje i organiziranje stanica redom po vašoj želji.

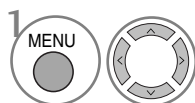
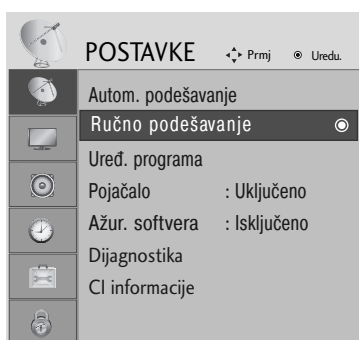

1 Odaberite **POSTAVKE**.

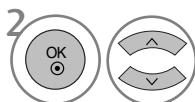

2 Odaberite Ručno podešavanje.

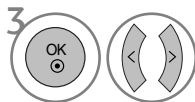

3 Odaberite **TV**.

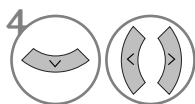

4 ili  Odabir željenog broja programa.



5 Odabir TV sustava.

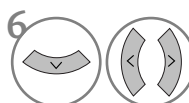

6 Odabir između V/UHF ili Cable.

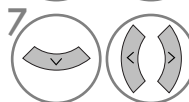

7 ili  Odabir željenog broja kanala.

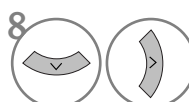

8 Pokreni pretraživanje.

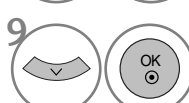

9 Odaberite **Spremi**.

- Pritisnite gumb MENU za povrat na normalni TV prikaz.
- Pritisnite tipku RETURN za pomak na prethodni zaslon izbornika.

- Pomoću gumba s brojevima upišite lozinku s 4 znamenke dok je sustav za zaključavanje 'Uključen'.
- L : SECAM L/L' (Francuska)
- BG : PAL B/G, SECAM B/G (Europa / Istočna Europa/ Azija / Novi Zeland / Srednj iistok / Afrika / Australija)
- I : PAL I/II (U.K. / Irska / Hong Kong / Južna Afrika)
- DK : PAL D/K, SECAM D/K (Istočna Europa / Kina / Afrika / CIS)
- Za spremanje novog kanala pratite korake 4 do 9.

■ Dodjeljivanje naziva stanici

Možete dodijeliti ime stanice za svaki programski broj.

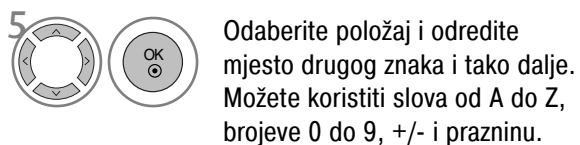
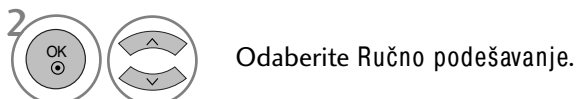
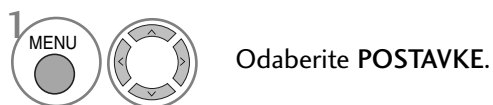

■ Precizno ugađanje

Precizno ugađanje će u normalnim okolnostima biti potrebno samo kad je prijem slab.

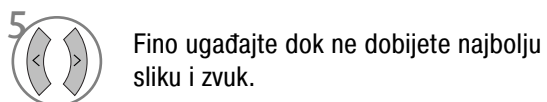

- Pritisnite gumb MENU za povrat na normalni TV prikaz.
- Pritisnite tipku RETURN za pomak na prethodni zaslon izbornika.

PRAĆENJE TV PROGRAMA / BIRANJE PROGRAMA

UREĐIVANJE PROGRAMA

Kad se preskoči broj programa, to znači da ga nećete moći izabrati pomoću gumba **P** ^ v (ili **PR** + / -) za vrijeme TV emisije.

Ako želite izabrati preskočeni program, brojčanim gumbima izvršite neposredni upis **BROJA** programa u izborniku za uređivanje programa.

Ova vam funkcija omogućava preskakanje spremljenih programa.

U nekim je zemljama moguće premještati brojeve programa samo **ŽUTOM** tipkom.

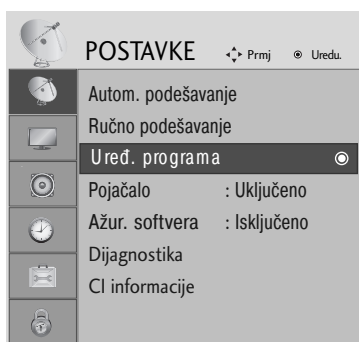

1 Odaberite **POSTAVKE**.



2 Odaberite **Uređ. programa**.



3 Uđite u **Uređ. programa**.



4 Odaberite programe koje treba spremiti ili preskočiti.

- Pomoću gumba s brojevima upišite lozinku s 4 znamenke dok je sustav za zaključavanje 'Uključen.'

- Pritisnite gumb **MENU** za povrat na normalni TV prikaz.
- Pritisnite tipku **RETURN** za pomak na prethodni zaslon izbornika.

(U DTV/RADIO NAČINU)

■ Preskakanje broja programa



Odaberite broj programa koji želite preskočiti.



Preskočeni broj programa se pretvara u plavo.



Pokretanje preskočenog programa.

- Kad se preskoči broj programa, to znači da ga nećete moći izabrati pomoću gumba P \wedge \vee (ili PR + / -) za vrijeme normalne TV emisije.
- Ako želite izabrati preskočeni program, neposredno upišite broj programa s BROJČANIM ili odaberite Programme edit (Uređivanje programa) ili EPG.

■ Odaberite omiljeni program



Odaberite svoj omiljeni broj programa.

- On će automatski uključiti izabrane programe u vaš popis omiljenih programa.

PRAĆENJE TV PROGRAMA / BIRANJE PROGRAMA

U TV NAČINU



Ova funkcija omogućava brisanje ili preskakanje pohranjenih programa. Također možete preseliti neke kanale na druge programske brojeve.

■ Automatsko sortiranje

-  **ZELENA** Pokrenite Automatsko sortiranje.





• Kad ste jednom aktivirali automatsko sortiranje, nećete više moći uređivati programe.

■ Brisanje programa



-  Odaberite broj programa koji želite izbrisati.
-  **CRVENA** Izbrisani broj programa se pretvara u crveno.
-  **CRVENA** Pokretanje izbrisano programa.

• Izabrani broj programa se briše, dok se svi ostali programi pomiču za jedan broj prema gore

■ Premještanje programa



-  Odaberite broj programa koji želite premjestiti.
-  **ŽUTO**  Premješteni broj programa se pretvara u plavo.
-  **ŽUTO** Oslobodite premješteni program.

■ Preskakanje broja programa

-  Odaberite broj programa koji želite preskočiti.
-  **PLAVA** Preskočeni broj programa se pretvara u plavo.
-  **PLAVA** Pokretanje preskočenog programa.

• Kad se preskoči broj programa, to znači da ga nećete moći izabrati pomoću gumba P ^ v (ili PR + / -) za vrijeme normalnog praćenja TV programa.
• Ako želite izabrati preskočeni program, upišite neposredno broj programa s BROJČANIM tipkama ili odaberite Programme edit (Uređivanje programa) ili EPG.

■ Odabir omiljenog programa





-   Odaberite broj svoga omiljenog programa.

• Izabrani program će se dodati na popis omiljenih programa.

BOOSTER (POJAČANJE) (SAMO U DIGITALNOM NAČINU)

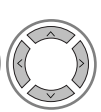
Ako je prijem slab, odaberite Booster (Pojačanje) On (Uklj).
Kad je signal snažan, odaberite "Off" (Isklj).

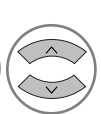

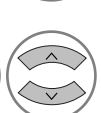
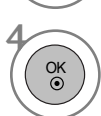
-   Odaberite **POSTAVKE**.
-   Odaberite Pojačalo.
-   Odaberite Uključeno ili Isključeno.
-  Spremite.

- Pritisnite gumb MENU za povrat na normalni TV prikaz.
- Pritisnite tipku RETURN za pomak na prethodni zaslon izbornika.

PRAĆENJE TV PROGRAMA / BIRANJE PROGRAMA

SOFTWARE UPDATE (Ažuriranje softvera)

Software Update znači da softver možete ažurirati putem sustava za digitalno emitiranje programa.

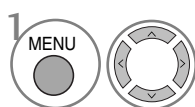
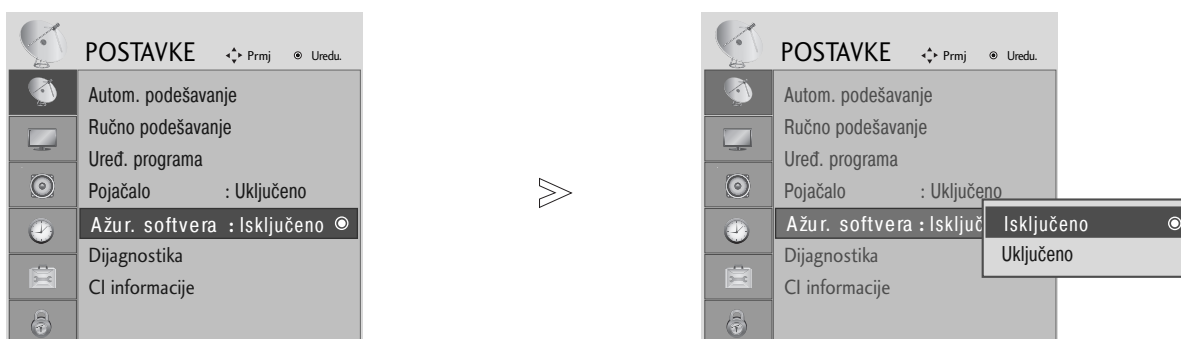

1 Odaberite **POSTAVKE**.

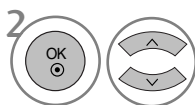

2 Odaberite **Ažur. softvera**.

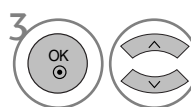

3 Odaberite **Uključeno** ili **Isključeno**.
• Ako izaberete **Uključeno**, pojavit će se potvrdni okvir za korisničku potvrdu kako bi vas obavijestio da je novi softver pronađen.



4 Spremite.

* Pri postavljanju "Software Update" (Ažuriranje softvera)

Povremeno će prijenos podataka ažuriranog digitalnog softvera dovesti do pojave ovog izbornika na ekranu TV prijemniku.

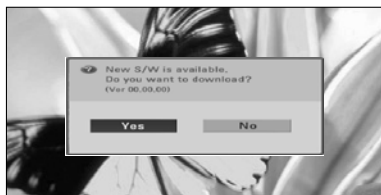

Kada je izbornik Software Update (Ažuriranje softvera) "Isključeno", pojavljuje se poruka za promjenu stanja u "Uključeno".

Pomoću gumba < > odaberite **DA** i prikazat će se sljedeća slika

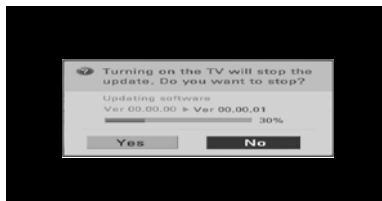

Nakon isključenja napajanja započinje učitanje. Ako se tijekom ažuriranja uključi napajanje, prikazuje se informacija o tijeku preuzimanja.

Nakon ažuriranja softvera sustav se ponovo pokreće

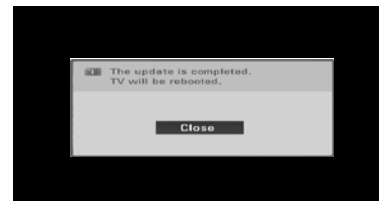

- Za vrijeme trajanja ažuriranja softvera imajte na umu sljedeće:
 - Napajanje TV prijemnika se ne smije prekinuti.
 - TV prijemnik se ne smije isključiti.
 - Antena se ne smije isključiti.
 - Nakon Ažuriranja softvera, možete potvrditi verziju ažuriranog softvera u izborniku Diagnostics (Dijagnostika).

DIAGNOSTICS (DIJAGNOSTIKA) (SAMO U DIGITALNOM NAČINU)

Ova funkcija vam omogućava uvid u podatke o proizvođaču, Modelu/Vrsti, Serijskom broju i verziji softvera.

Ovdje se prikazuju podaci i snaga signala ugođenog MUX.

Ovdje se prikazuju podaci o signalu i servisno ime izabranog MUX.

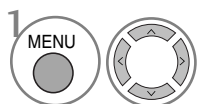

Odaberite **POSTAVKE**.

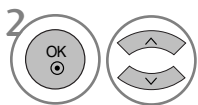

Odaberite **Dijagnostika**.

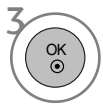

Prikazuje proizvođača, Model/Vrsta, Serijski broj, Verzija softvera.

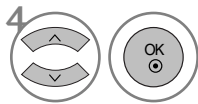

Prikazuje podatke o kanalu.

- Pritisnite gumb MENU za povrat na normalni TV prikaz.
- Pritisnite tipku RETURN za pomak na prethodni zaslon izbornika.

PRAĆENJE TV PROGRAMA / BIRANJE PROGRAMA

CI [COMMON INTERFACE] INFORMATION

Ova funkcija vam omogućava praćenje nekih šifriranih programa (plaćaju se posebno). Ako uklonite CI modul, nećete moći gledati ove programe.

Kad modul bude uložen u CI utoru, moći ćete pristupiti izborniku modula.

Od vašeg zastupnika zatražite podatke o kupnji smart card kartice i modula. Nemojte uzastopni umetati i vaditi CAM modul iz vašeg TV prijemnika. Time možete izazvati neispravnosti u radu. Kad je TV prijemnik uključen nakon ulaganja CI modula, možda neće biti zvuka na izlazu.

Ovo nije kompatibilno sa CI modulom i smart card karticom.

CI (Common Interface – Zajedničko sučelje) funkcije mogu biti nedostupne, što ovisi uvjetima emitiranja u pojedinoj zemlji.

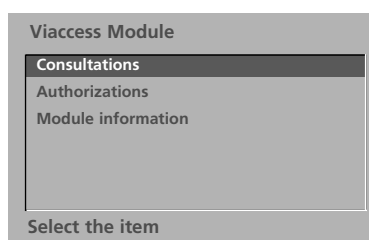
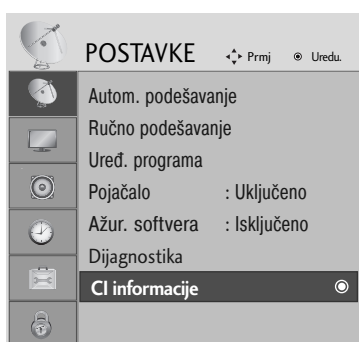

- Ovaj OSD služi samo kao slikoviti prikaz mogućnosti izbornika dok će se format ekrana razlikovati prema davatelju plaćene digitalne usluge.
- CI (Common Interface – Zajedničko sučelje) ekran izbornika i uslugu možete promijeniti u dogovoru s vašim zastupnikom.



1 Odaberite **POSTAVKE**.



2 Odaberite **CI informacije**.



3 Odaberite željenu stavku: Podaci o modulu, podaci o smart card kartici, jeziku ili preuzimanju softvera, itd..



4 Spremite.

- Pritisnite gumb MENU za povrat na normalni TV prikaz.
- Pritisnite tipku RETURN za pomak na prethodni zaslon izbornika.

ODABIR TABLICE PROGRAMA

Možete provjeriti koji programi su spremljeni u memoriji prikazivanjem tablice programa.

 Prikazuje se kad je program zaključan.

■ Prikaz POPISA programa



Prikazuje the PROGRAMME LIST (POPIS PROGRAMA).

- Možda ćete pronaći neke plave programe. To su programi koji su preskočeni automatskim programiranjem ili u načinu uređivanja programa.
- Neki programi s prikazanim brojevima u POPISU programa pokazuju da nema dodijeljenog naziva stanice.

■ Odabir programa u popisu programa



Odabir programa.



Prijelaz na izabrani broj programa.



Iz programa koji trenutno pratite, način se može promijeniti od TV, na DTV ili Radio.

■ Kretanje kroz stranice popisa s programima



Okreće stranice.



Povratak normalni način praćenja TV programa.

■ Prikazuje tablicu omiljenih programa



Prikazuje tablicu omiljenih programa.

PRAĆENJE TV PROGRAMA / BIRANJE PROGRAMA



Ova funkcija radi samo kod uređaja s logotipom SIMPLINK.
Molimo vas provjerite da li postoji logotip SIMPLINK.

Ovaj TV uređaj možda neće raditi ispravno kad se koristi s drugim proizvodima s HDMI-CEC funkcijom.

Ovo će vam omogućiti upravljanje i reprodukciju na AV uređajima koji su priključeni preko HDMI kabela bez potrebe za dodatni kablovima i podešavanjima.

Ako ne želite izbornik SIMPLINK, odaberite "Off" (Isklj).

Funkcija SIMPLINK nije podržana za ulaz HDMI IN 3.

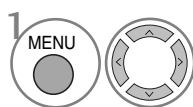
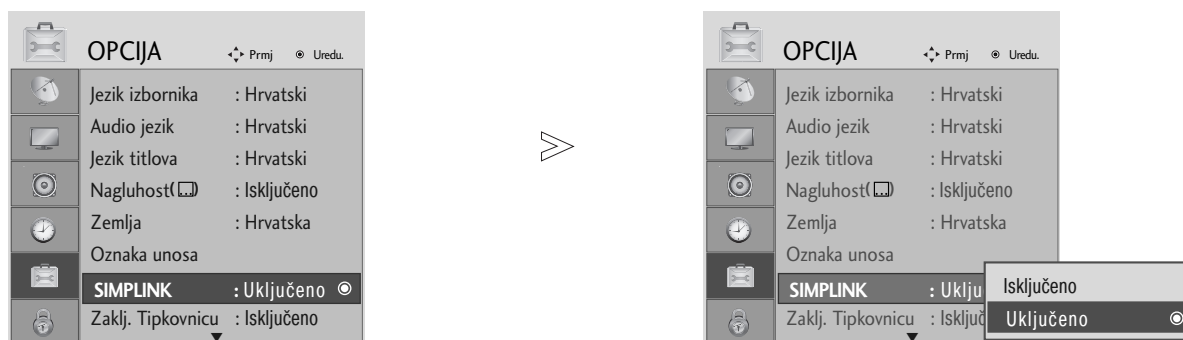

1 Odaberite **OPCIJA**.

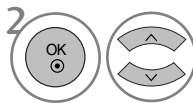

2 Odaberite **SIMPLINK**.

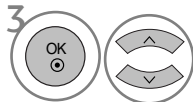

3 Odaberite **Uključeno** ili **Isključeno**.



4 Spremite.

- Pritisnite gumb MENU za povrat na normalni TV prikaz.
- Pritisnite tipku RETURN za pomak na prethodni zaslon izbornika.

! NAPOMENA!

- ▶ Povežite HDMI kablom HDMI/DVI IN ili HDMI IN priključak TV prijemnika na stražnji priključak (HDMI priključak) SIMPLINK uređaja.
- ▶ Nakon povezivanja HDMI priključka za sustav kućnog kina s SIMPLINK funkcijom na gore opisani način, povežite priključak DIGITAL AUDIO OUT (IZLAZ ZA DIGITALNI ZVUK) na stražnjoj strani TV prijemnika na priključak DIGITAL AUDIO IN (ULAZ ZA DIGITALNI ZVUK) na stražnjoj strani SIMPLINK uređaja pomoću OPTICAL (OPTICKOG) kabela.
- ▶ Dok koristite vanjski SIMPLINK uređaj, pritisnite gumb TV među gumbima MODE (NAČIN) na daljinskom upravljaču.
- ▶ Kad prebacite ulazni izvor pomoću gumba INPUT (ULAZ) na daljinskom upravljaču, zaustavit ćete rad uređaja sa SIMPLINK upravljanjem.
- ▶ Kad izaberete ili uključite medijski uređaj pomoću funkcije kućnog kina, zvučnik će se automatski prebaciti na zvučnik za kućno kino (HT zvučnik).

Funkcije SIMPLINK

Disc playback (Reprodukcija diska)

Upravlja priključenim AV uređajima pritiskom na gumbе \wedge \vee \lt \gt , OK (U REDU), \blacktriangleright , \blacksquare , II , \blacktriangleleft i gumbе $\blacktriangleright\blacktriangleright$. (gumbi \bullet ne osiguravaju takve funkcije.)

Direct Play (Neposredna reprodukcija)

Nakon priključivanja AV uređaja na TV prijemnik, njima možete neposredno upravljati i vršiti reprodukciju s medija bez dodatnih podešavanja.

Select AV device (Odabir AV uređaja)

Omogućuje vam da odabir i pokretanje jednog od AV uređaja koji su priključeni na TV prijemnik.

Power off all devices (Isključivanje svih uređaja)

Kad isključite TV prijemnik, isključit će se i svi priključeni uređaji.

Switch audio-out (Prebacivanje zvučnog izlaza)

Nudi lak način prebacivanja zvučnog izlaza.

Sync Power on (Sinkrono uključivanje)

Kad aktivirate priključeni AV uređaj, TV prijemnik će se automatski uključiti.

* Uređaj koji je priključen na TV prijemnik preko HDMI kabela, ali ne podržava SIMPLINK, neće pružiti ovu funkciju.

Izbornik SIMPLINK

Pritisnite gumb \wedge \vee \lt \gt a zatim gumb OK (U REDU) da biste odabrali izvor SIMPLINK.

- 1 Praćenje TV programa: Prebacuje se na prethodni TV program bez obzira na trenutni način.
- 2 Disc playback (Reprodukcija diska): Odabire i vrši reprodukciju priključenih diskova. Kad je dostupno više diskova, nazivi diskova će biti na prikladni način prikazani u dnu ekrana.
- 3 VCR playback (Reprodukcija s videorekordera): Vršiti reprodukciju i upravljanje priključenim VCR-om.
- 4 HDD Recordings playback (Reprodukcija snimki s HDD): Vršiti reprodukciju i upravljanje snimki na HDD-u.



Selected Device (Izabrani uređaj)

Kad ni jedan uređaj nije priključen (prikazuje se u sivoj boji)

Kad je uređaj priključen (prikazuje se u svijetloj boji)

Audio Out to Home theater/Audio Out to TV (Zvučni izlaz na izlaz TV prijemnika za Kućno kino/Izlaz zvuka): Odabire kućno kino ili TV zvučnik kao izlazni zvučni uređaj.





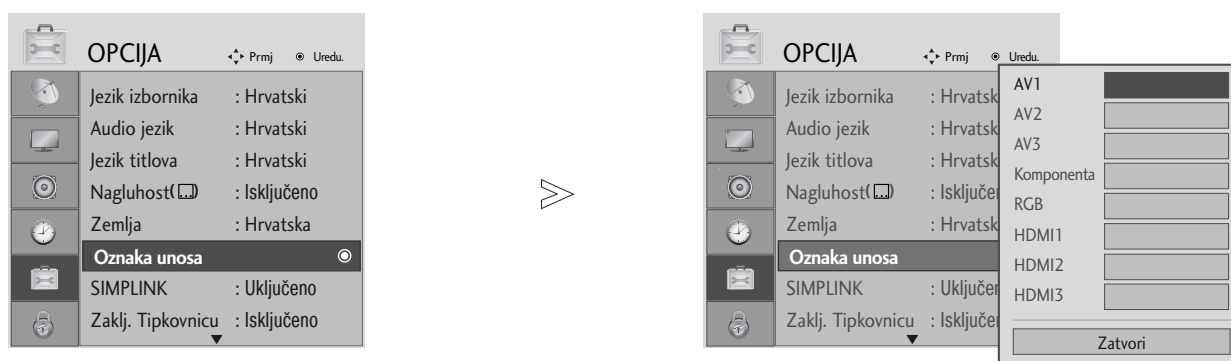

- Kućno kino: Istodobno podržava samo jedan
- DVD, Recorder (DVD, snimač): Podržava do tri odjednom
- VCR: Istodobno podržava samo jedan

PRAĆENJE TV PROGRAMA / BIRANJE PROGRAMA

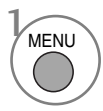
INPUT LABEL (OZNAKA ULAZA)

Odabire naziv za svaki izvor na ulazu.

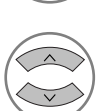
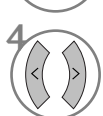

-   Odaberite **OPCIJA**.
-    Odaberite **Oznaka unosa**.
-   Odaberite izvor.
-  Odaberite oznaku.

• Samo za model
19/22LS4D*, 42/50PG10**



- Pritisnite gumb MENU za povrat na normalni TV prikaz.
- Pritisnite tipku RETURN za pomak na prethodni zaslon izbornika.

AV MODE (AV NAČIN)

Možete izabrati optimalne slike i zvukove prilikom priključivanja AV uređaja na vanjski ulaz.

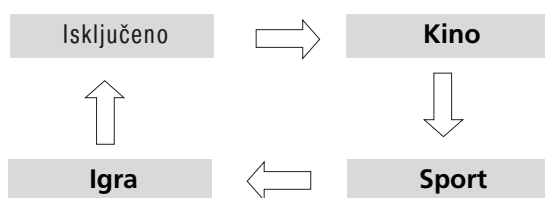

Odaberite željeni izvor.



- Ako odaberete način Kino u način AV, način Kino će biti odabran i za način slike i za način zvuka u izborniku SLIKA i izborniku ZVUK.
- Ako odaberete "Off" (Isklj) u AV načinu, bit će odabrani slika i prikaz koji ste inicijalno odabrali.

EPG (ELECTRONIC PROGRAMME GUIDE – ELEKTRONIČKI PROGRAMSKI VODIČ)

Ovaj sustav posjeduje Electronic Programme Guide (Elektronički programski vodič) (EPG) koji vam pomaže da se snađete u svim mogućnostima za praćenje programa.

EPG vam pruža obavijesti kao što su popisi programa, početak i kraj dostupnih programskih usluga. Dodatno, detaljni podaci o programu su često dostupni u EPG (dostupnost i količina detalja o programu može se razlikovati u ovisnosti o pojedinim emisijama).

Ova se funkcija može koristiti samo kad stanice emitiraju EPG podatke.

EPG prikazuje opis programa za sljedećih 8 dana.

Uključivanje ili isključivanje EPG



Uključivanje ili isključivanje EPG.



Odabir programa



ili

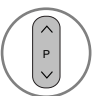

ili



Odabir željenog programa.



Prikazuje izabrani program.

Funkcije gumba u načinu vodiča NOW/NEXT (SADAŠNJI/SLJEDEĆI)



CRVENA Promjena EPG načina.



ŽUTO Ulaz u način Programiranog snimanja/Podešavanje podsjetnika.



PLAVA Ulaz u način Programiranog snimanja/Popis podsjetnika.



Promjena na izabrani program.

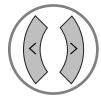

Bira NOW (SADAŠNJI) ili NEXT (SLJEDEĆI) program.



Bira program emitiranja.



ili



Stranica Gore/Dolje.



ili



Uključivanje EPG.



ili



Odabir TV ili RADIO programa.



Uključuje ili isključuje detaljne podatke.

Funkcije gumba u načinu vodiča za 8 dana



CRVENA Promjena EPG načina.



ZELENA Ulaz u način Podešavanje datuma.



ŽUTO Ulaz u način Programiranog snimanja/Podešavanje podsjetnika.



PLAVA Ulaz u način Programiranog snimanja/Popis podsjetnika.



Promjena na izabrani program.

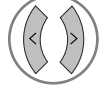

Bira NOW (SADAŠNJI) ili NEXT (SLJEDEĆI) program.



Bira program emitiranja.



ili



Stranica Gore/Dolje.



ili



Uključivanje EPG.



ili



Odabir TV ili RADIO programa.



Uključuje ili isključuje detaljne podatke.

Funkcije gumba u načinu promjene datuma



ZELENA Isključivanje načina podešavanja datuma.



Prebacivanje na izabrani datum.

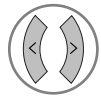

Odabir datuma.



Isključivanje načina podešavanja datuma.



ili



Uključivanje EPG.

EPG (ELECTRONIC PROGRAMME GUIDE – ELEKTRONIČKI PROGRAMSKI VODIČ)

Funkcije gumba u sklopu za prošireni opis



Tekst Gore/Dolje.



Ulaz u način Programiranog snimanja/Podešavanje podsjetnika.



Uključuje ili isključuje detaljne podatke.



ili



Uključivanje EPG.

Funkcija gumba u načinu Record/Remind Setting (Podešavanje snimanja/podsjetnika)

- Ova funkcija je dostupna samo kad je na priključak DTV-OUT pomoću SCART kabela priključena oprema za snimanje koja koristi kontakt 8 za signaliziranje snimanja.
- Dva sata nakon što je TV uključen funkcijom Remind (Podsjetnik), automatski će se prebaciti natrag na isključeni način, osim ako nije pritisnut gumb.



Prebacivanje na način pregleda Guide (Vodič) ili Timer (Tajmer).



Sprema Programirano snimanje/Podsjetnik.



Bira Vrstu, Uslugu, Datum ili Početno/Završno vrijeme.



Podešavanje funkcije.

Funkcije gumba u načinu Schedule List (Popis rasporeda)



Način ručnog podešavanja novog tajmera.



Ulaz u način uređivanja rasporeda.



Briše izabranu stavku.



Prebacivanje na način vodiča.



Odabire Raspored.

PODEŠAVANJE SLIKE

PODEŠAVANJE VELIČINE SLIKE (FORMAT SLIKE)

Moguće je odabrati različite formate prikaza slike na zaslonu; 16:9, Samo skeniraj, Original, 4:3, 14:9 i Zumiranje 1/2.

Ukoliko je statična slika prikazana na zaslonu dulji vremenski period, postoji mogućnost da ta statična slika postane "utisnuta" na zaslonu i ostane vidljiva.

Moguće je podesiti omjer uvećanja pomoću gumba $\wedge \vee$.

Ova opcija radi kod slijedećeg signala.

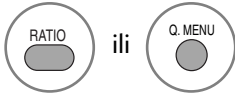

Odaberite željeni format slike.

- Format slike je moguće podesiti koristeći SLIKA ili Q.MENU izbornik.
- Za Zoom podešavanje odaberite 14:9, Zumiranje 1 i Zumiranje 2 u izborniku Omjer. Nakon završetka Zoom podešavanja, izbornik se vraća natrag u Q.MENU.

• 16:9

Slijedeći odabir omogućava horizontalno podešavanje slike, pri linearnom omjeru, popunjavanje čitavog zaslona (korisno prilikom gledanja DVD-a s 4:3 formatom slike)



• 4:3

Slijedeći odabir omogućava gledanje slike s izvornim omjerom slike od 4:3. S obje strane slike, desne i lijeve strane, biti će prikazane sive trake.

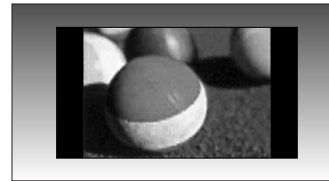

PODEŠAVANJE SLIKE

• Original

Nakon što vaš televizor primi signal sa širokim formatom slike, automatski će promijeniti format slike prijema.

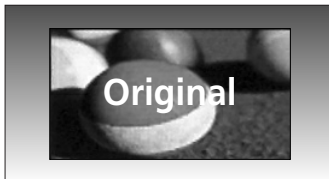

• 14:9

U načinu rada s formatom 14:9, možete gledati 14:9 format slike ili opći televizijski program. 14:9 format slike je prikazan na isti način kao i 4:3 format, ali je povećan s desne i lijeve strane.



• Zumiranje1

Slijedeći odabir omogućava prikaz slike bez ikakvih promjena popunjavajući cijeli zaslon. Međutim, gornji i donji dio slike biti će odrezani.



• Zumiranje2

Ukoliko želite da se slika bude izmijenjena, i vodoravno razvučena i okomito odrezana, odaberite opciju Zumiranje2. Prilagođavanje prikaza slike s omjerom izmjene slike i pokrivanja zaslona.



• Samo skeniraj

Slijedeći odabir omogućava prikaz slike u najboljoj kvaliteti bez gubitka izvorne slike visoke rezolucije.

Napomena: Interferencija će biti prikazana na rubovima prikazane slike ukoliko interferencija postoji u izvornoj slici.

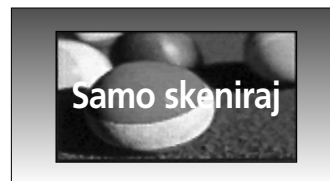

! NAPOMENA!

- ▶ Formate 16:9 (Wide) (široki format), 4:3, 149:9, Zoom 1/2 možete odabrati isključivo u Komponenta (ispod 720p) načinu rada.
- ▶ Formate 4:3, 16:9 (Wide) (široki format) možete odabrati isključivo u RGB/HDMI[PC] načinu rada.
- ▶ U HDMI/Komponenta (preko 720p) načinu rada, dostupan je Samo skeniraj.
- ▶ Original (izvorni prikaz) je moguće odabrati samo kod UK digitalnog teleteksta (MHEG-5).

PRETHODNO POSTAVLJENE POSTAVKE SLIKE

Način prikaza slike - Prethodno postavljene postavke

- ▶ Inteligentni senzor je moguće koristiti isključivo kod modela 32/37/42/47/52LG5***.
- ▶ Kod PLASMA TV modela, Pozadinsko svjetlo neće biti prikazano.

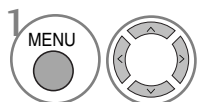
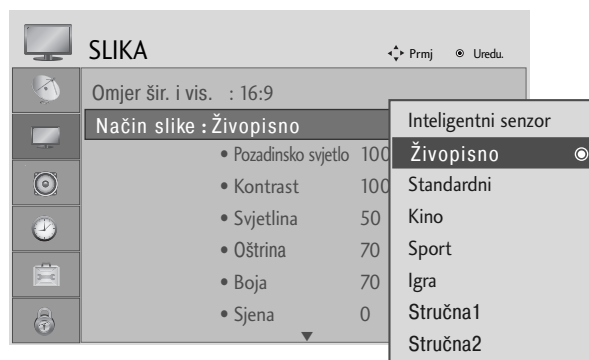
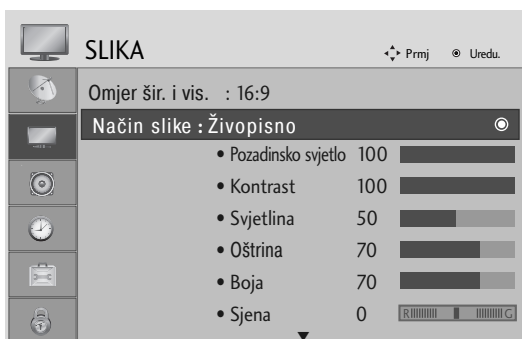

1 Odaberite **SLIKA**.

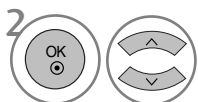

2 Odaberite Način slike.

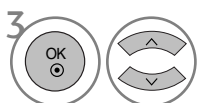

3 Odaberite željeni način prikaza slike.

- Način prikaza slike podešava najbolji način prikaza slike na televizoru. Odaberite vrijednost prethodno postavljene postavke u izborniku Način slike ovisno o kategoriji gledanog programa.
- Kada je funkcija Inteligentni senzor uključena, najprikladniji prikaz slike se podešava automatski s obzirom na ambijentalne uvjete. (isključivo za modele 32/37/42/47/52LG5***)
- Način prikaza slike možete podesiti i u **Q. Menu**.
- Inteligentni senzor : podešava prikaz slike ovisno o ambijentalnim uvjetima. (Isključivo za modele 32/37/42/47/52LG5***)





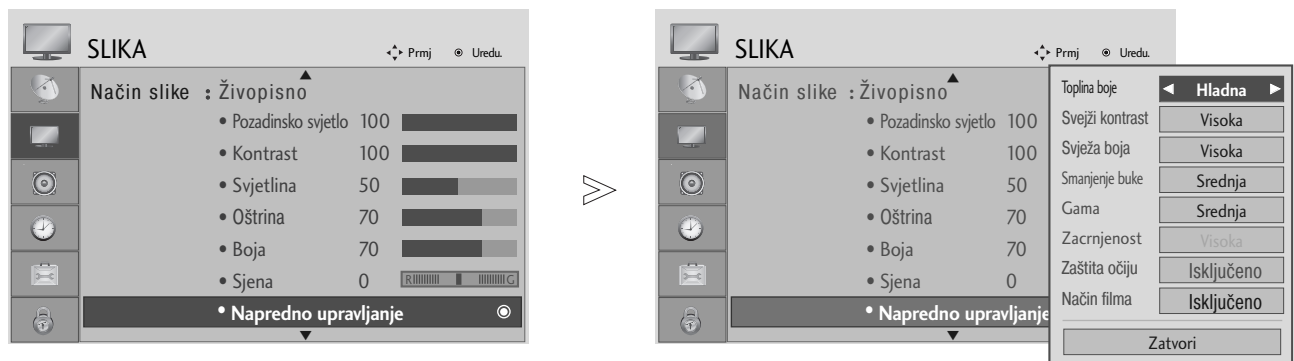

- Pritisnite gumb MENU za povrat na normalni TV prikaz.
- Pritisnite tipku RETURN za pomak na prethodni zaslon izbornika.

PODEŠAVANJE SLIKE

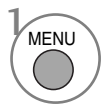
Automatska kontrola nijansi boje (Topla/Srednja/Hladna)

Odaberite jednu od triju opcija automatskog podešavanje boje. Odaberite postavku toplo ukoliko želite naglasiti toplije boje kao što su crvena, ili odaberite postavku hladno da bi bile prikazane manje intenzivne boje s više plavih nijansi.

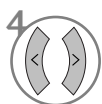

-   Odaberite **SLIKA**.
-   Odaberite **Napredno upravljanje**.
-   Odaberite **Toplina boje**.
-  Odaberite ili **Hladna**, **Srednja** ili **Topla**.

- Pritisnite gumb MENU za povrat na normalni TV prikaz.
- Pritisnite tipku RETURN za pomak na prethodni zaslon izbornika.

RUČNO PODEŠAVANJE SLIKE

Način prikaza slike - Korisnički način

- ▶ Inteligentni senzor je moguće koristiti isključivo kod modela 32/37/42/47/52LG5***.
- ▶ Kod PLAZMA TV modela, Pozadinsko svjetlo neće biti prikazano.

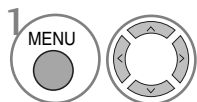
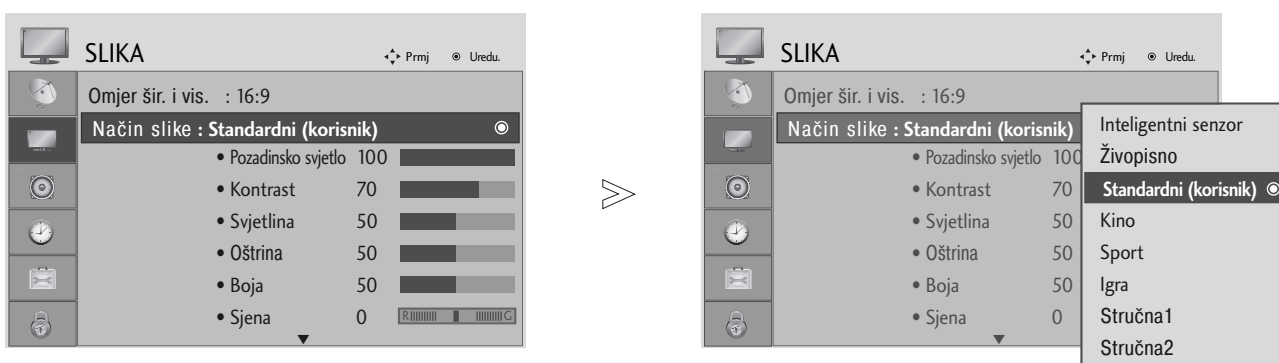

1 Odaberite **SLIKA**.

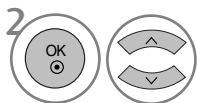

2 Odaberite Način slike.

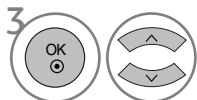

3 Odaberite željeni način prikaza slike.

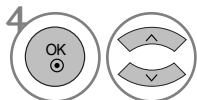

4 Odaberite Pozadinsko svjetlo (Samo kod LCD televizora), Kontrast, Svjetlina, Oštrina, Boja ili Sjena.

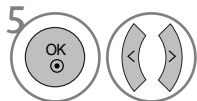

5 Napravite željena podešavanja.

- Pritisnite gumb MENU za povrat na normalni TV prikaz.
- Pritisnite tipku RETURN za pomak na prethodni zaslon izbornika.

! NAPOMENA!

- ▶ Kod RGB-PC načina rada, podešavanje boje, oštine i nijanse boje nije moguće.

PODEŠAVANJE SLIKE

Način prikaza slike-Stručno Upravljanje

Razdjeljivanjem u kategorije, Stručna1 i Stručna2 pružaju više kategorija koje korisnici mogu po želji odabrati, pružajući tako korisnicima optimalnu kvalitetu prikaza slike.

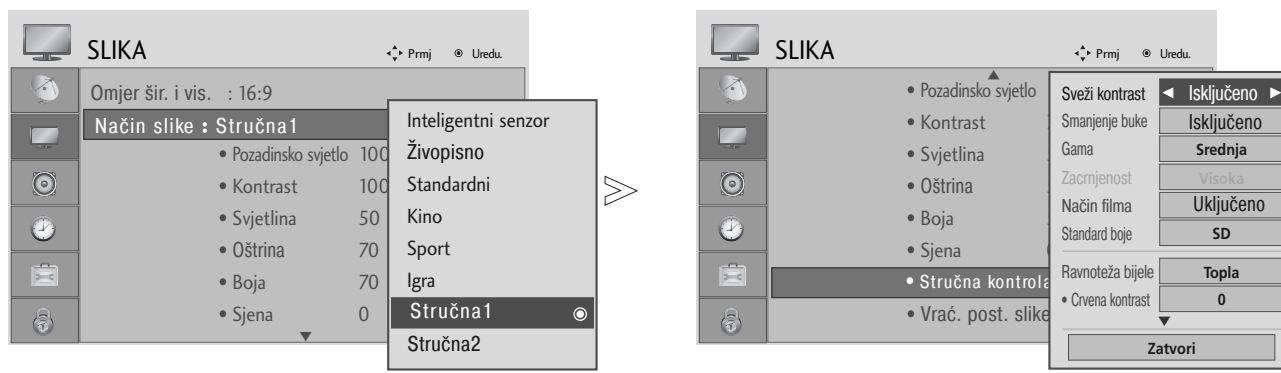

-   Odaberite **SLIKA**.
-   Odaberite Način slike.
-   Odaberite Stručna1 ili Stručna2.
-   Odaberite Stručna kontrola.
-   Odaberite željeni izvor.
-  Napravite željena podešavanja.

- Pritisnite gumb MENU za povrat na normalni TV prikaz.
- Pritisnite tipku RETURN za pomak na prethodni zaslon izbornika.

TEHNOLOGIJA POBOLJŠANJA PRIKAZA SLIKE

Fresh Contrast (svježi kontrast)

Automatski podešava optimalni kontrast ovisno o svjetlini prikaza.

Fresh Colour (Svježa boja)

Automatski podešava boju prikaza da bi prikazane boje bile što bliže prirodnima.

Noise Reduction (Smanjenje šuma)

Uklanja interferenciju prikaza do mjere u kojoj ne kvari kvalitetu prikaza izvorne slike.

Gama

Visoka vrijednost Game se manifestira kao svjetlije slike dok niska vrijednost game prikazuje visoko kontrastne slike.

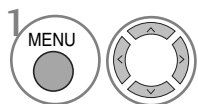
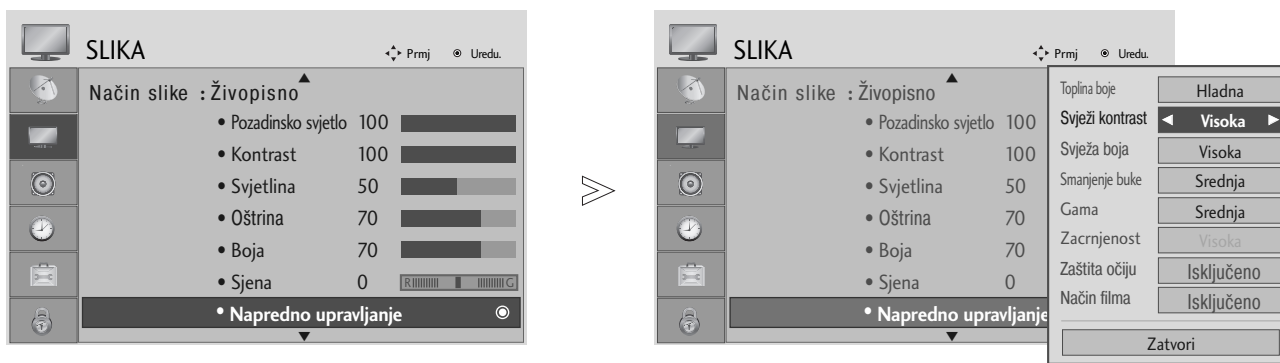

Odaberite SLIKA.

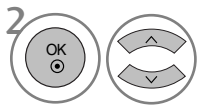

Odaberite Napredno upravljanje.

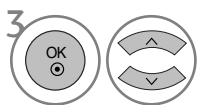

Odaberite Svježi kontrast, Svježa boja, Smanjenje buke ili Gama.

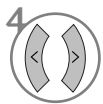

Odaberite željeni izvor.

- Pritisnite gumb MENU za povrat na normalni TV prikaz.
- Pritisnite tipku RETURN za pomak na prethodni zaslon izbornika.





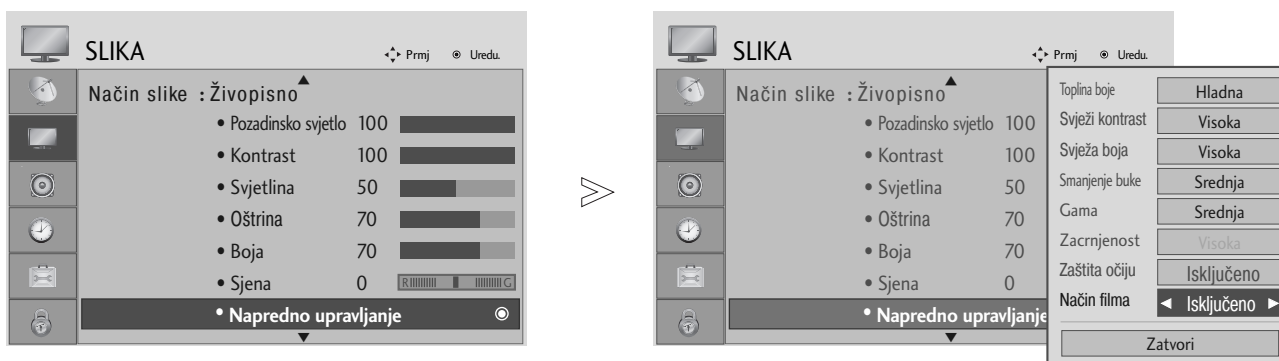

PODEŠAVANJE SLIKE

NAPREDNO- NAČIN RADA FILM

Da biste podesili televizor za najbolji način prikaza slike za gledanje filmova.

Ova funkcija je dostupna samo u TV, AV i Komponentom 480i/576i/1080i načinu rada.



-   Odaberite **SLIKA**.
-   Odaberite **Napredno upravljanje**.
-   Odaberite **Način filma**.
-  Odaberite **Uključeno** ili **Isključeno**.

- Pritisnite gumb MENU za povrat na normalni TV prikaz.
- Pritisnite tipku RETURN za pomak na prethodni zaslon izbornika.

NAPREDNO - ZACRNJENOST (ZATAMNJENOST)

Ova opcija postiže najbolju kvalitetu prikaza slike televizora prilikom gledanja filma.

Ova opcija radi kod slijedećeg načina rada: AV (NTSC-M), HDMI ili Komponenta.

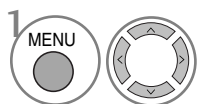
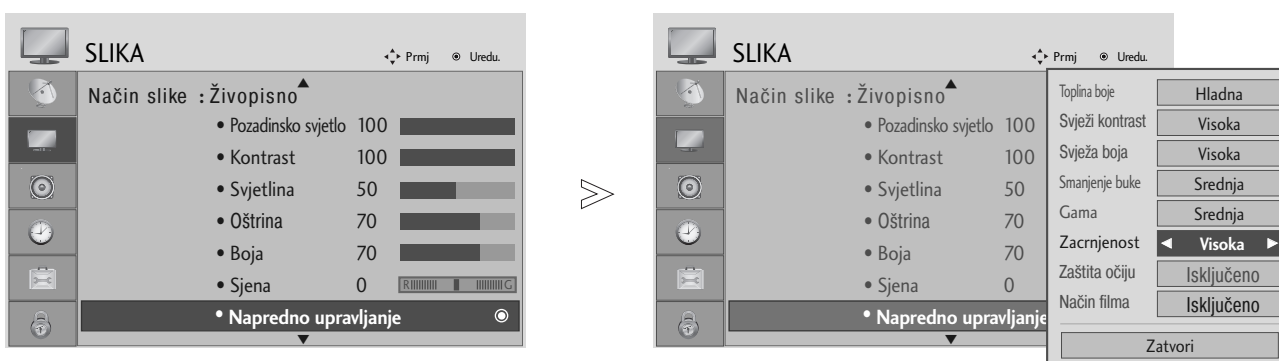

Odaberite SLIKA.

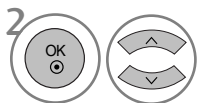

Odaberite Napredno upravljanje.

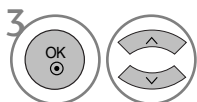

Odaberite Zacrnjenost.

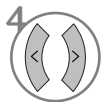

Odaberite Niska ili Visoka.

- **Niska** : prikaz slike postaje tamniji.
- **Visoka** : prikaz slike postaje svjetliji.
- **Auto** : automatski postavlja zacrnjenost prikaza na Visoka ili Niska ovisno o razini zatamnjenosti zaslona.





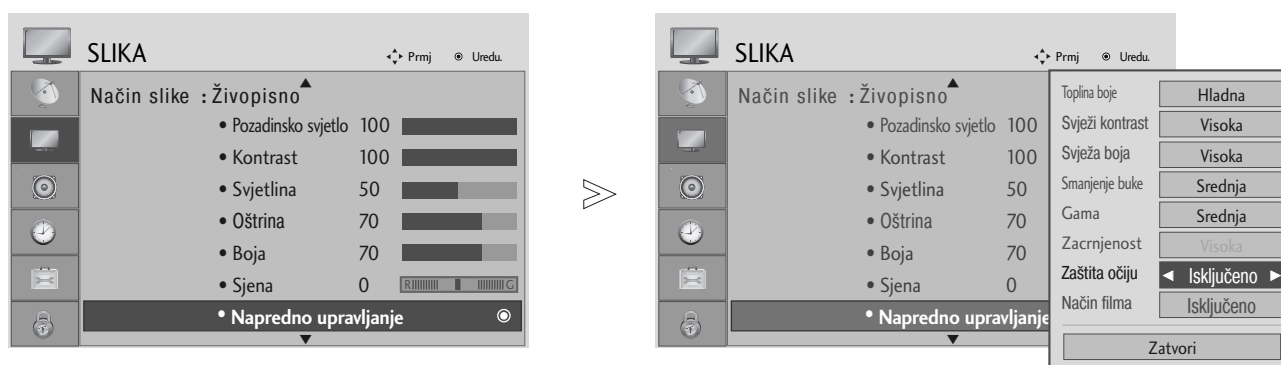

- Pritisnite gumb MENU za povrat na normalni TV prikaz.
- Pritisnite tipku RETURN za pomak na prethodni zaslon izbornika.

PODEŠAVANJE SLIKE

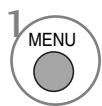
ZAŠTITA OČIJU (ISKLJUČIVO LCD TELEVIZORI)

Pomaže pri podešavanju svjetline u slučaju da je zaslon previše osvijetljen da bi se spriječilo privremeno zaslepljenje.

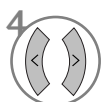

-   Odaberite **SLIKA**.
-   Odaberite **Napredno upravljanje**.
-   Odaberite **Zaštita očiju**.
-  Odaberite **Uključeno** ili **Isključeno**.

- Pritisnite gumb MENU za povrat na normalni TV prikaz.
- Pritisnite tipku RETURN za pomak na prethodni zaslon izbornika.

VRAĆANJE POČETNIH POSTAVKI PRIKAZA SLIKE

Postavke odabranog načina prikaza slike postavljaju se natrag na tvorničke postavke.

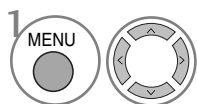
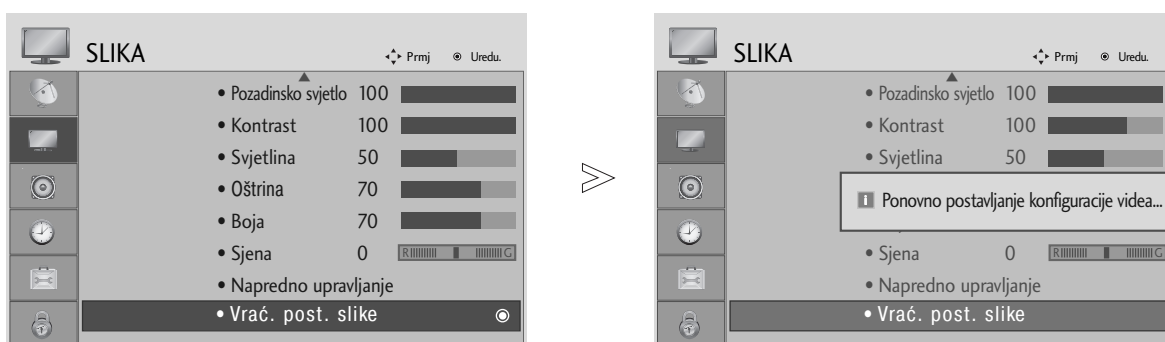

Odaberite **SLIKA**.

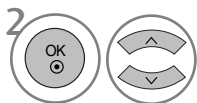

Odaberite **Vrać. post. slike**.



Pokreni postavljenu vrijednost.

- Pritisnite gumb MENU za povrat na normalni TV prikaz.
- Pritisnite tipku RETURN za pomak na prethodni zaslon izbornika.

PODEŠAVANJE SLIKE

METODA SMANJENJE EFEKTA TRAJNE SLIKE (ISM) (ISKLJUČIVO KOD PLAZMA TELEVIZORA)

Zamrznuta ili statična slika s PC/Video igre prikazane na zaslonu duži vremenski period može uzrokovati nastanak tzv. ghost (duh) slike koja ostaje vidljiva čak i kad promijenite prikazanu sliku. Izbjegavajte prikazivanje statične slike na zaslonu na duže vremenske periode.

White wash

Funkcija White wash uklanja trajne slike sa zaslona.

Napomena: Jako izraženu trajnu sliku neće biti moguće potpuno ukloniti s opcijom White Wash.

Orbiter

Orbiter opcija može pomoći u sprječavanju nastanka trajne slike. Međutim, najbolje je izbjegavati prikaz bilo kakve statične slike na zaslonu.

Da bi se izbjegao efekt trajne slike, zaslon će pomjerati svake 2 minute.

Inversion

Ova opcija invertira paletu boja zaslona. Paleta boja zaslona se automatski invertira svakih 30 minuta.

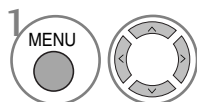
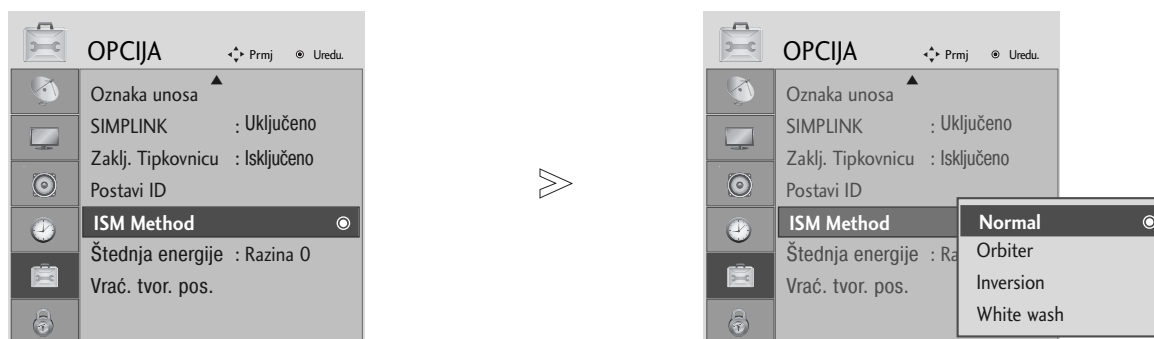

1 Odaberite **OPCIJA**.

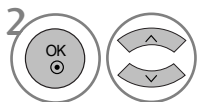

2 Odaberite **ISM Method**.

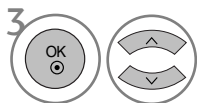

3 Odaberite **Normal, Orbiter, Inversion** ili **White wash**.



4 Spremite.

• Ukoliko vam nije potrebna ova opcija, odaberite **Normal**.

- Pritisnite gumb MENU za povrat na normalni TV prikaz.
- Pritisnite tipku RETURN za pomak na prethodni zaslon izbornika.

NAČIN RADA SLIKE S OPCIJOM ŠTEDNJE ENERGIJE (ISKLUČIVO KOD PLAZMA TELEVIZORA)

Ova opcija omogućava smanjenje potrošnje električne energije televizora.

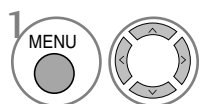
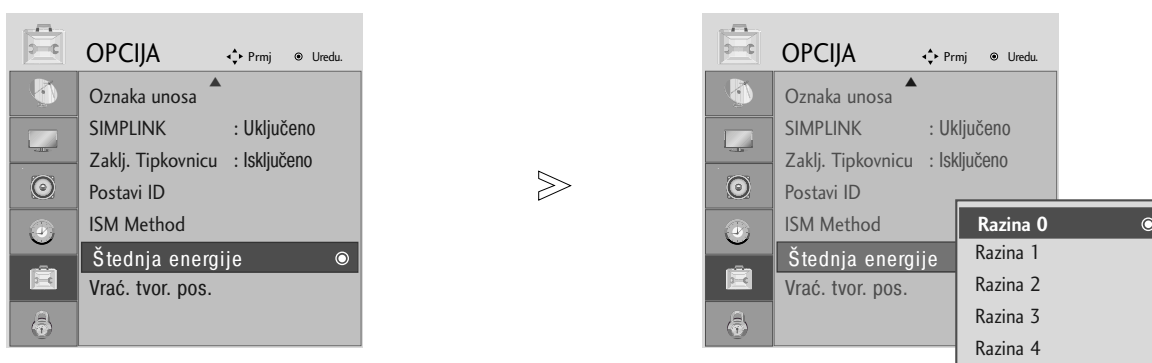

1 Odaberite **OPCIJA**.

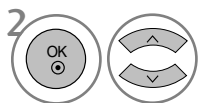

2 Odaberite **Štednja energije**.

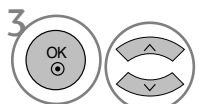

3 Odaberite **Razina 0, Razina 1, Razina 2, Razina 3 ili Razina 4**.

• Razina 0 je najsvjetlija.



4 Spremite.

! NAPOMENA!

- ▶ Zadana tvornička postavka u skladu je sa zahtjevima Energy star i prilagođena je prikladnoj razini tako da se može gledati kod kuće.
Svjetlinu zaslona možete povećati prilagođavanjem opcije Razina Štednja energije ili opcije Način slike.

- Pritisnite gumb MENU za povrat na normalni TV prikaz.
- Pritisnite tipku RETURN za pomak na prethodni zaslon izbornika.

UPRAVLJANJE ZVUKOM I JEZIKOM

► Kod modela 19/22LS4D*, TV zvučnik neće biti prikazani.

AUTOMATSKO PODEŠAVANJE GLASNOĆE ZVUKA

AVL automatski ostaje na istoj razini glasnoće prilikom promjene programa.

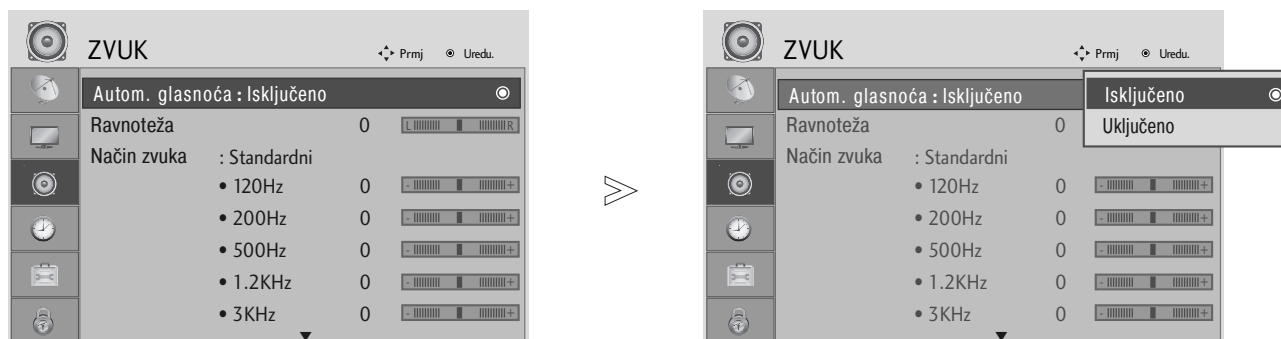

Odaberite ZVUK.



Odaberite Autom. glasnoća.



Odaberite Uključeno ili Isključeno.

- Pritisnite gumb MENU za povrat na normalni TV prikaz.
- Pritisnite tipku RETURN za pomak na prethodni zaslon izbornika.

PRETHODNO POSTAVLJENE POSTAVKE ZVUKA - NAČIN RADA ZVUKA

Moguće je odabrati preferiranu postavku zvuka; SRS TruSurround XT ili (SRS TruSurround HD (isključivo kod modela 32/37/42/47/52LG5010)), Clear Voice, Standardni, Glazba, Kino, Sport ili Igra a također je moguće podešavati i frekvenciju ekvilizatora.

Način rada zvuka omogućava vam da uživate u najboljoj kvaliteti zvuka bez posebnih postavki pošto televizor postavlja odgovarajuću postavku ovisno o vrsti televizijskog programa.

SRS TruSurround XT ili (SRS TruSurround HD (isključivo kod modela 32/37/42/47/52LG5010)) ili Surround Max (isključivo kod modela 19/22LS4D*), Clear Voice (osim za 19/22LS4D*), Standardni, Glazba, Kino, Sport ili Igra su tvornički podešene za optimalnu kvalitetu zvuka.

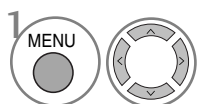
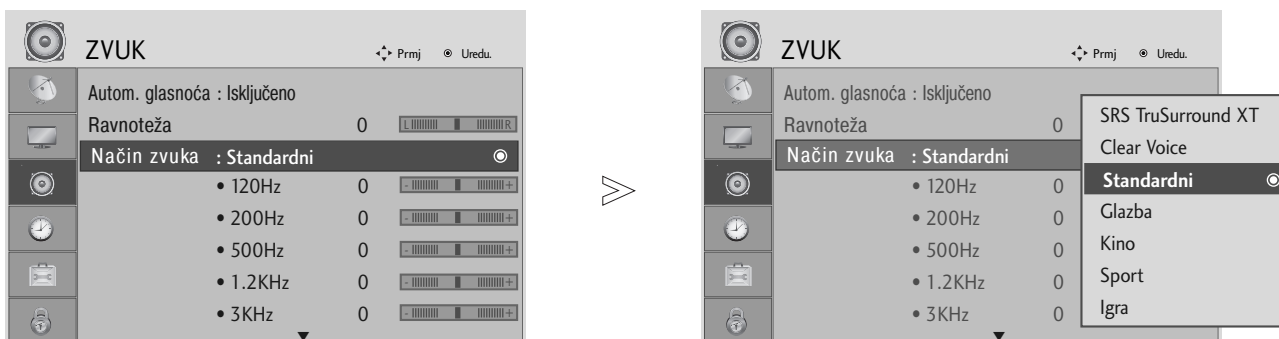

Odaberite ZVUK.

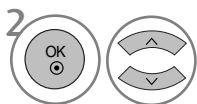

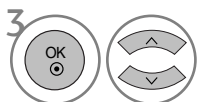

Odaberite Način zvuka.



Odaberite SRS TruSurround XT ili (SRS TruSurround HD (isključivo kod modela 32/37/42/47/52LG5010)), Clear Voice, Standardni, Glazba, Kino, Sport ili Igra.

- Ukoliko odaberete opciju Clear Voice (čisti zvuk), SRS TruSurround XT opcija neće biti dostupna.

- Pritisnite gumb MENU za povrat na normalni TV prikaz.
- Pritisnite tipku RETURN za pomak na prethodni zaslon izbornika.

- ▶  i  zaštitni su znakovi SRS Labs, Inc.
- ▶ TruSurround XT i TruSurround HD tehnologije su pod zaštitom licence SRS Labs, Inc.







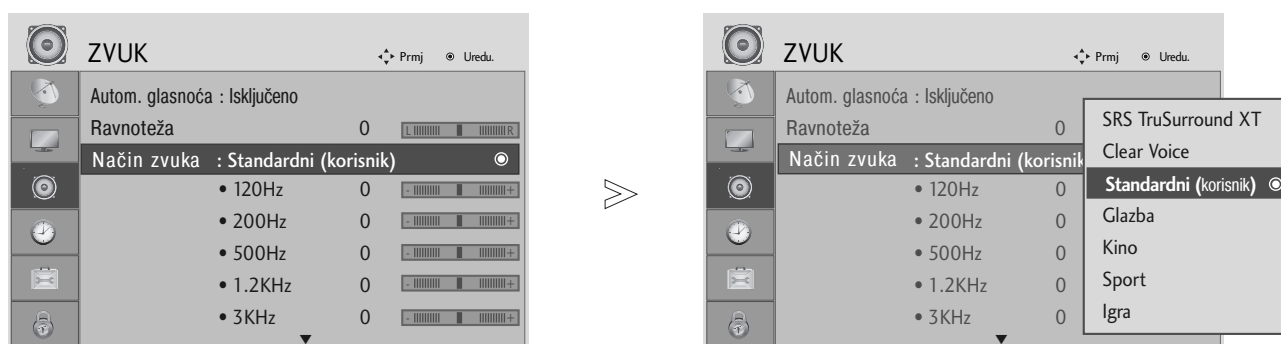



UPRAVLJANJE ZVUKOM I JEZIKOM

PODEŠAVANJE POSTAVKI ZVUKA - KORISNIČKI NAČIN

Podešavanje ekvilizatora zvuka.

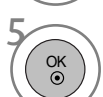

UPRAVLJANJE ZVUKOM I JEZIKOM

-   Odaberite ZVUK.
-   Odaberite Način zvuka.
-   Odaberite SRS TruSurround XT ili (SRS TruSurround HD (isključivo kod modela 32/37/42/47/52LG5010)), Clear Voice, Standardni, Glazba, Kino, Sport ili Igra.
-   Odaberite frekvencijski opseg.
-   Odaberite željenu razinu glasnoće zvuka.

- Pritisnite gumb MENU za povrat na normalni TV prikaz.
- Pritisnite tipku RETURN za pomak na prethodni zaslon izbornika.

RAVNOTEŽA

Možete odabrati željenu razinu ravnoteže glasnoće zvuka zvučnika.

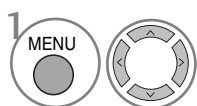
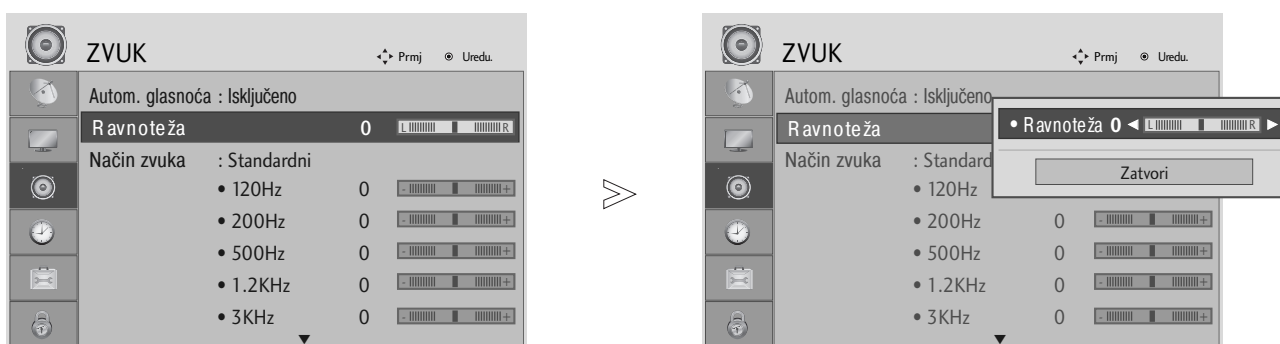

Odaberite ZVUK.

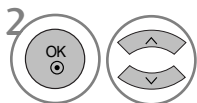

Odaberite Ravnoteža.

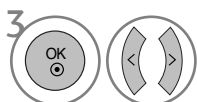

Napravite željena podešavanja.

- Pritisnite gumb MENU za povrat na normalni TV prikaz.
- Pritisnite tipku RETURN za pomak na prethodni zaslon izbornika.

UPRAVLJANJE ZVUKOM I JEZIKOM

PODEŠAVANJE TV ZVUČNIKA UKLJUČENO/ ISKLJUČENO (Osim modela 19/22LS4D*)

Moguće je podesiti stanje unutrašnjih zvučnika.

Kod AV, KOMPONENTA, RGB i HDMI1 s HDMI na DVI kablenskog načina rada, TV zvučnik može biti uključen iako video signal nije prisutan.

Ukoliko želite koristiti vanjski Hi-Fi sustav, isključite unutrašnje TV zvučnike.

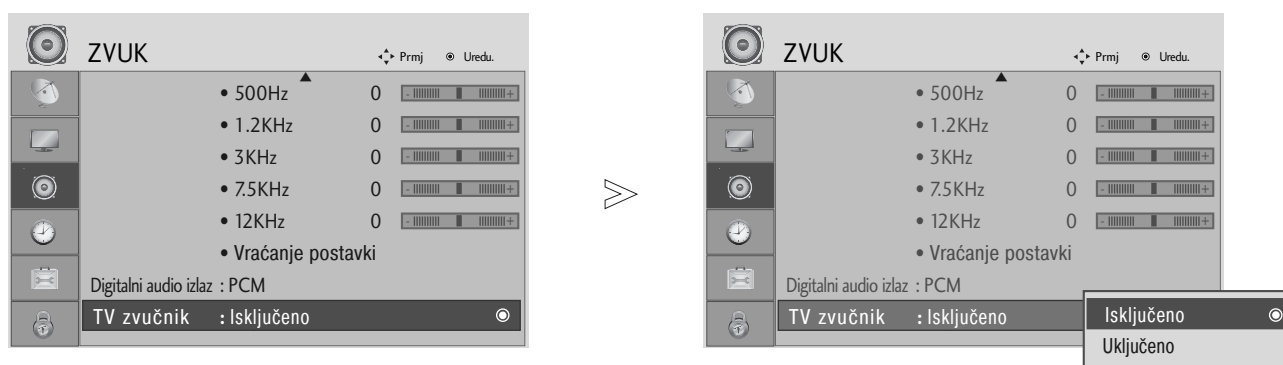

-   Odaberite ZVUK.
-   Odaberite TV zvučnik.
-   Odaberite Uključeno ili Isključeno.

- Pritisnite gumb MENU za povrat na normalni TV prikaz.
- Pritisnite tipku RETURN za pomak na prethodni zaslon izbornika.

ODABIR DIGITALNOG AUDIO IZLAZA (Osim modela 19/22LS4D*)

Ova vam funkcija omogućava postavljanje željenog digitalnog audio izlaza.

TV može davati DOLBY Digital signal jedino ukoliko televizijski program odašilje DOLBY Digital audio signal.

Kada je dostupan DOLBY Digital audio signal, odabiranjem DOLBY Digital u izborniku Digitalni audio SPDIF izlaz će biti postavljen na DOLBY Digital način rada ukoliko je DOLBY Digital postavljen u Digitalni audio izlaz izborniku. Ukoliko DOLBY Digital signal nije dostupan, SPDIF izlaz će biti postavljen na PCM način rada.

Čak i kada su DOLBY Digital i Audio jezik postavljeni na kanalu koji odašilje DOLBY Digital audio signal, samo će DOLBY Digital signal biti postavljen kao izlazni zvuk.

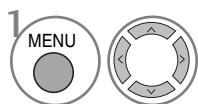
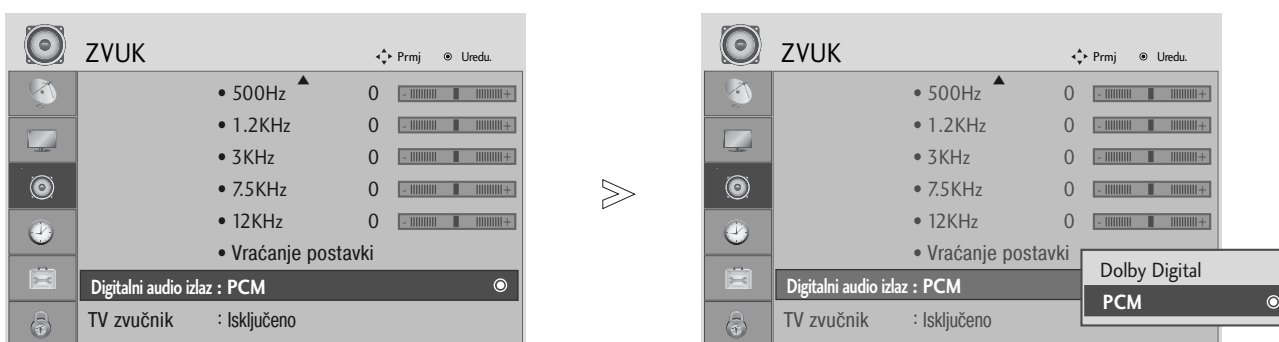

Odaberite ZVUK.

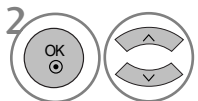

Odaberite **Digitalni audio izlaz**.

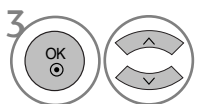

Odaberite **Dolby Digital** ili **PCM**.



Proizvedeno pod licencom Dolby Laboratories. "Dolby" i simbol dvostrukog slova "D" su zaštitni znakovi Dolby Laboratories.

- U slučaju da je postavljen HDMI način rada, postoji mogućnost da neki DVD uređaji neće postaviti izlazni audio signal na SPDIF izlaz. U tom slučaju, postavite izlazni digitalni audio signal DVD uređaja na PCM način.





- Pritisnite gumb MENU za povrat na normalni TV prikaz.
- Pritisnite tipku RETURN za pomak na prethodni zaslon izbornika.

UPRAVLJANJE ZVUKOM I JEZIKOM

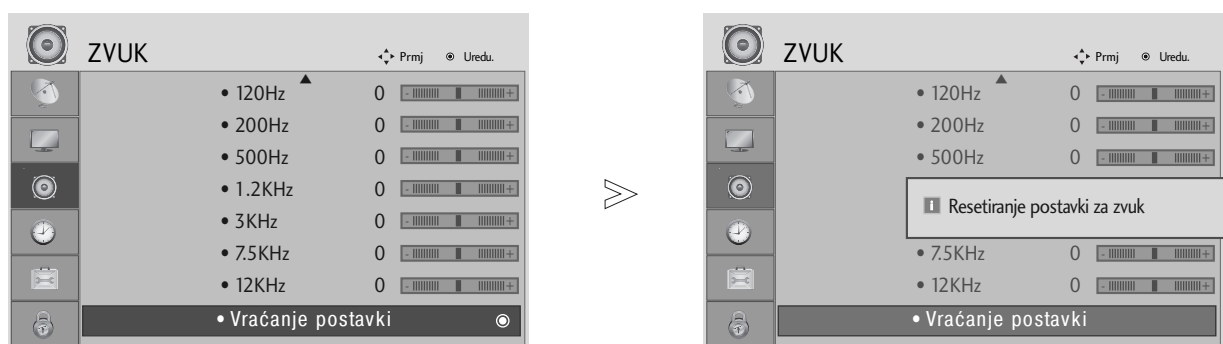
VRAĆANJE POČETNIH POSTAVKI ZVUKA

Postavke odabranog načina rada zvuka vraćaju se natrag na tvorničke postavke.

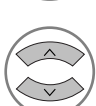

-   Odaberite **ZVUK**.
-   Odaberite **Vraćanje postavki**.
-  Pokreni postavljenu vrijednost.

- Pritisnite gumb MENU za povrat na normalni TV prikaz.
- Pritisnite tipku RETURN za pomak na prethodni zaslon izbornika.

I/II

Stereo/Dvostruki prijem (samo kod analognog načina rada)

Nakon odabiranja kanala, informacije o postavkama zvuka za odabrani kanal se pojavljuje na zaslonu nakon što nestane prikaz broja i imena kanala.



• Samo za model 19/22LS4D*



Emitiranje signala	Prikaz na zaslonu
Mono	MONO
Stereo	STEREO
Dual	DUAL I, DUAL II, DUAL I+II

■ Odabir mono načina rada zvuka

Ukoliko je stereo zvučni signal preslab pri stereo prijemu, možete ga prebaciti na mono način rada. Čistoća zvuka se poboljšava pri postavljanju na mono način rada.

■ Odabir jezika kod prijema signala s dvostrukim jezičnim audio signalom

Ukoliko se televizijski program odašilje s dvostrukim audio signalom (dva različita audio jezika), moguće je prebaciti način rada na DUAL I, DUAL II ili DUAL I+II.

- DUAL I šalje primarni jezik emitiranja zvučnicima.
- DUAL II šalje sekundarni jezik emitiranja zvučnicima.
- DUAL I+II propušta zasebni jezik do svakog od zvučnika.

UPRAVLJANJE ZVUKOM I JEZIKOM

NICAM prijem (Samo kod analognog načina rada)

Ukoliko je televizor opremljen s prijemnikom za NICAM signal, moguć je prijem visoko kvalitetnog NICAM (Near Instantaneous Companding Audio Multiplex - gotovo trenutni kompresijski/dekompresijski audio multiplekser) digitalnog audio signala.

Zvučni izlaz se može odabrati ovisno o vrsti primljenog emitiranog signala.

-
- 1** Prilikom NICAM mono prijema, moguće je odabrati NICAM MONO ili FM MONO.
-
- 2** Prilikom NICAM stereo prijema, moguće je odabrati NICAM STEREO ili FM MONO.
Ukoliko je signal preslab, odaberite FM mono način rada.
-
- 3** Prilikom NICAM dual prijema, moguće je odabrati NICAM DUAL I, NICAM DUAL I I ili NICAM DUAL I+II ili FM MONO.
-

Odabir vrste zvučnog izlaza zvučnika

U AV, Komponentom, RGB i HDMI načinu rada, možete odabrati izlazni zvuk za lijeve i desne zvučnike.

Odaberite zvučni izlaz.

L+R: Audio signal iz audio L ulaza se šalje u lijevi zvučnik, a audio signal iz audio R ulaza šalje se u desni zvučnik.

L+L: Audio signal iz audio L ulaza šalje se u lijeve i desne zvučnike.

R+R: Audio signal iz audio R ulaza šalje se u lijeve i desne zvučnike.

JEZIK IZBORNIKA PRIKAZANOG NA ZASLONU / ODABIR ZEMLJE

Upute za instalaciju pojavljuju se na zaslonu proizvođača prilikom prvog uključivanja.

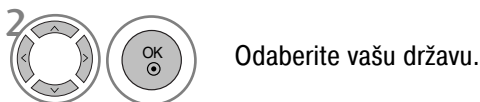

* Ako želite promijeniti odabir jezika/države

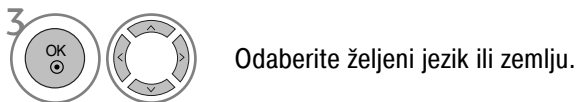

- Pritisnite gumb MENU za povrat na normalni TV prikaz.
- Pritisnite tipku RETURN za pomak na prethodni zaslon izbornika.

! NAPOMENA

- ▶ Ukoliko ne dovršite postavljanje Vodiča za početno postavljanje pritiskom na gumb RETURN (povratak), ili ukoliko OSD (On Screen Display - prikaz na zaslonu) nestane nakon određenog perioda mirovanja, instalacijski izbornik će se nanovo pojavljivati pri svakom paljenju televizora.
- ▶ Ukoliko odaberete pogrešnu lokalnu postavku zemlje, teletext bi biti netočno prikazan i moguće je pojavljivanje problema prilikom rukovanja s teletext opcijama.
- ▶ CI (Common Interface - uobičajeno sučelje) funkciju možda neće biti moguće primijeniti ovisno o okolnostima lokalnog televizijskog signala.
- ▶ Upravljački gumbi DTV načina rada možda neće ispravno funkcionirati ovisno o okolnostima lokalnog televizijskog signala.
- ▶ U zemljama u kojima ne postoje fiksni propisi digitalnog emitiranja, neke DTV funkcije možda neće biti dostupne ovisno o okolnostima lokalnog televizijskog signala.
- ▶ Postavku zemlje „UK” potrebno je aktivirati samo u Velikoj Britaniji.

UPRAVLJANJE ZVUKOM I JEZIKOM

ODABIR JEZIKA (ISKLJUČIVO KOD DIGITALNOG NAČINA RADA)

Audio funkcija dozvoljava odabir preferiranog jezika.

Ukoliko prijemni signal ne odašilje audio signal na odabranom preferiranom jeziku, uobičajeno postavljeni audio jezik će biti odabran.

Prilikom prijema titlova na dva ili više različitih jezika, koristite opciju prikaza titlova. Ukoliko prijemni signal ne odašilje signal titlova na odabranom preferiranom jeziku, uobičajeno postavljeni jezik titlova će biti odabran.

Ukoliko jezik koji ste odabrali nije podržan kao glavni jezik za Audio jezik i jezik titlova, možete odabrati jezik u sekundarnoj kategoriji.

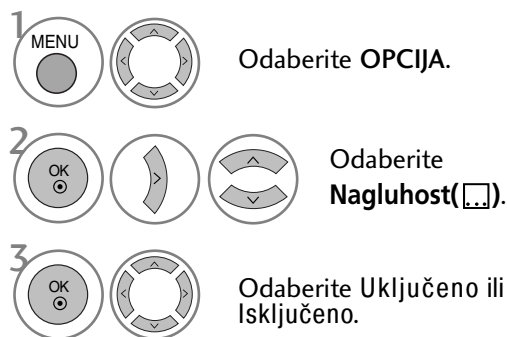
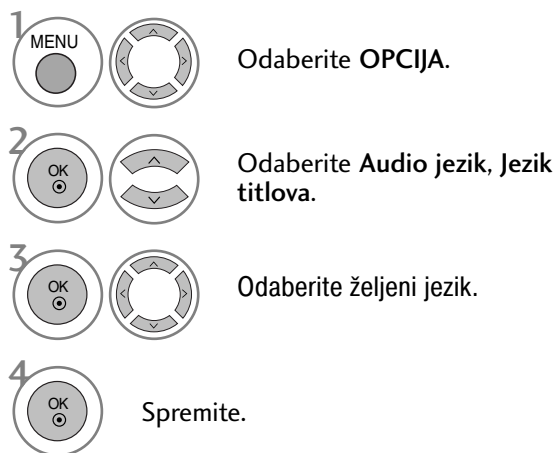

- Pritisnite tipku RETURN za pomak na prethodni zaslon izbornika.

< Odabir audio jezika >

- ▶ Ukoliko prijemni signal podržava dva ili više audio jezika, moguće je odabrati audio jezik.

< Odabir jezika titlova >

- ▶ Ukoliko prijemni signal podržava titlove na dva ili više jezika, moguće je odabrati jezik prikaza titlova pomoću gumba SUB-TITLE (titlovi) na daljinskom upravljaču.
- ▶ Pritisnite ^ v gumb da bi odabrali jezik prikaza titlova.

- Signal Audio/Titlovi može biti prikazan u pojednostavljenom obliku s 1 do 3 slova emitirana u signalu vašeg pružatelja usluge.
- Ukoliko odaberete dodatni audio signal(audio signal za osobe s problemima s vidom/sluhom), televizor može davati dio glavnog audio signala.

OSD informacije o audio jeziku

Display	Status
N.A	Not Available
MPEG	MPEG Audio
Dolby Digital	Dolby Digital Audio
Visual Impaired	Audio for "Visual Impaired"
Hearing Impaired	Audio for "Hearing Impaired"

OSD informacije o jeziku titlova

Display	Status
N.A	Not Available
Teletext	Teletext Subtitle
Hearing Impaired	Subtitle for "Hard of Hearing"





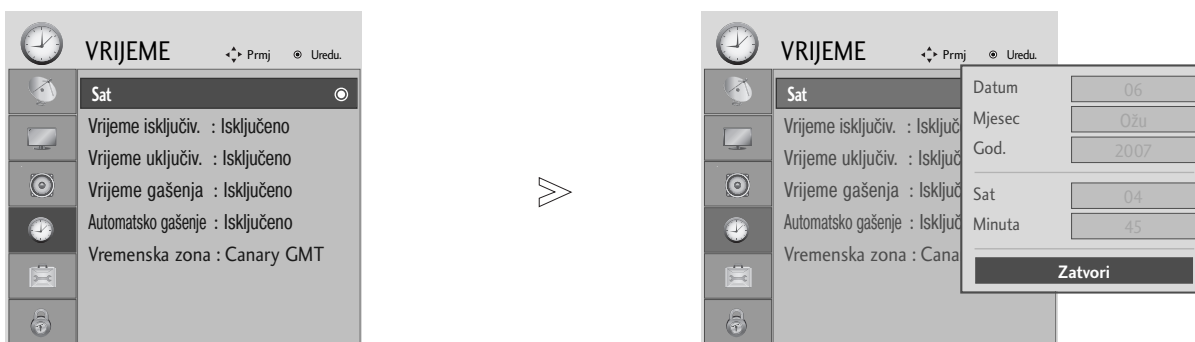

POSTAVKE VREMENA

PODEŠAVANJE SATA

Prilikom prijema digitalnog signala, sat se automatski podešava. (Sat možete ručno postaviti samo ukoliko digitalni televizijski signal nije dostupan.)

Morate ispravno postaviti vrijeme prije uporabe funkcije On/Off time (vrijeme uključivanja/isključivanja).



-   Odaberite **VRIJEME**.
-   Odaberite **Sat**.
-   Odaberite opciju godine, datuma, ili vremena.
-  Postavite vrijednosti godine, datuma i vremena.

- Pritisnite gumb MENU za povrat na normalni TV prikaz.
- Pritisnite tipku RETURN za pomak na prethodni zaslon izbornika.

POSTAVKE VREMENA

POSTAVKE TAJMERA ZA AUTOMATSKO UKLJUČIVANJE/ISKLJUČIVANJE

Funkcija Vrijeme isključivanja automatski prebacuje televizor u stanje mirovanja u postavljeno vrijeme. Dva sata nakon što televizor uključen funkcijom Vrijeme uključivanja, automatski će se prebaciti natrag u stanje mirovanja, osim ako nije pritisnut gumb.

Funkcija Vrijeme isključivanja poništava funkciju Vrijeme uključivanja ukoliko su obje funkcije postavljene u isto vrijeme. Televizor mora biti u stanju mirovanja da bi funkcija Vrijeme uključivanja uključila televizor.

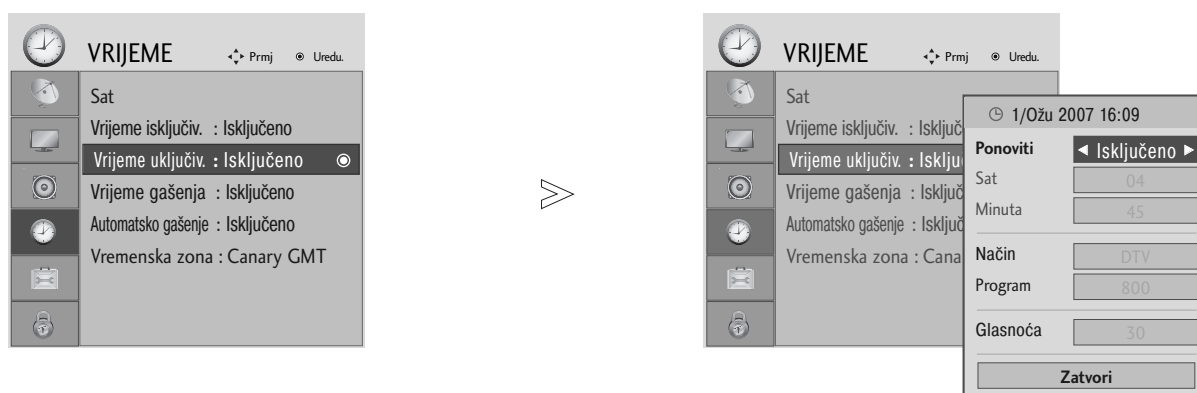

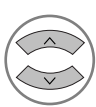
-   Odaberite **VRIJEME**.
-   Odaberite Vrijeme isključiv. ili Vrijeme uključiv..
-   Odaberite **Ponoviti**.
-   Odaberite Isključeno, Jednom, Dnevno, Pon ~ Pet, Pon ~ Sub, Sub ~ Sun ili
-   Postavite sat.
-   Postavite minute.

- Da bi poništili funkciju On/Off Time (vrijeme uključivanja/isključivanja), odaberite Off (isključeno).
- Samo za funkciju On Time (vrijeme uključivanja)





-   Odaberite **Način**.
-   Odaberite **TV, DTV ili Radio**.
-   Postavite kanal.
-   Podesite razinu glasnoće zvuka pri uključanju.

- Pritisnite gumb MENU za povrat na normalni TV prikaz.
- Pritisnite tipku RETURN za pomak na prethodni zaslon izbornika.

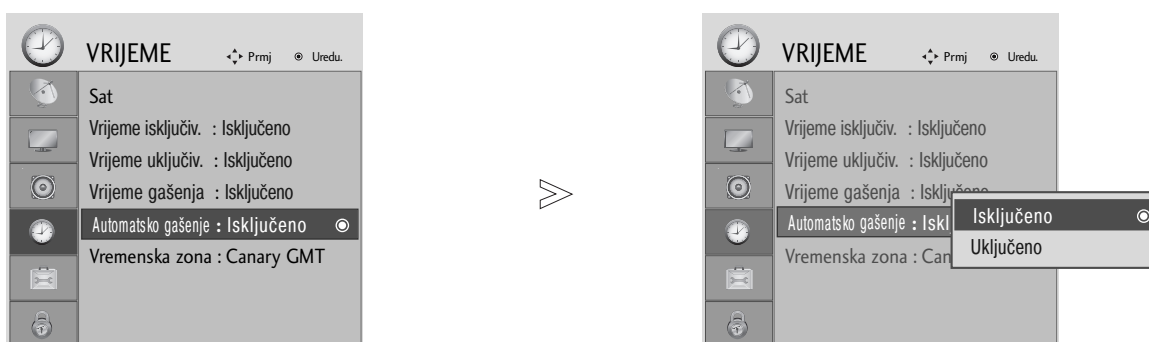
POSTAVKE AUTOMATSKOG GAŠENJA

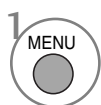
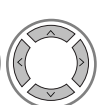
Ukoliko je pri uključanju televizora ulazni signal nedostupan, televizor će se automatski isključiti nakon 10 minuta.

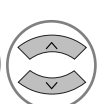

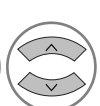

-   Odaberite **VRIJEME**.
-   Odaberite **Automatsko gašenje**.
-   Odaberite **Uključeno** ili **Isključeno**.

- Pritisnite gumb MENU za povrat na normalni TV prikaz.
- Pritisnite tipku RETURN za pomak na prethodni zaslon izbornika.

POSTAVKE VREMENA

PODEŠAVANJE VREMENSKE ZONE

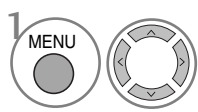
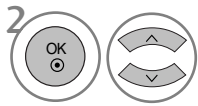
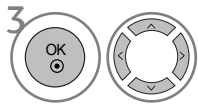
Nakon odabira grada iz vremenske zone, sat se na televizoru podešava pomoću otklona vremenske zone i GMT-a (Greenwich centralno vrijeme) koje televizor prima preko prijemnog signala i vrijeme se automatski podešava pomoću digitalnog signala.

-  Odaberite **VRIJEME**.
-  Odaberite **Vremenska zona**.
-  Odaberite svoju vremensku zonu.
-  Potvrdite odabir.

POSTAVKE TAJMERA ZA GAŠENJA

Ne morate brinuti o gašenju televizora prije spavanja.

Nakon isteka postavljenog vremenskog perioda, funkcija automatskog gašenja automatski gasi televizor u stanje mirovanja.

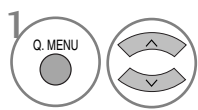
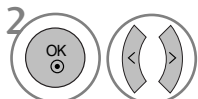
-  Odaberite **Vrijeme gašenja**.
-  Odaberite **Isključeno, 10, 20, 30, 60, 90, 120, 180 ili 240 Min.**

• Samo za model 19/22LS4D*



Odaberite broj minuta.

- Ukoliko isključite televizor, prethodno postavljeno vrijeme automatskog gašenja se poništava.
- Također možete postaviti Sleep Timer (tajmer za gašenje) preko izbornika **VRIJEME**.

RODITELJSKI NADZOR/PODJELA PO STAROSNOJ DOBI

POSTAVITE LOZINKU I SUSTAV ZAKLJUČAVANJA

Unesite lozinku, pritisnite '0', '0', '0', '0' na daljinskom upravljaču.

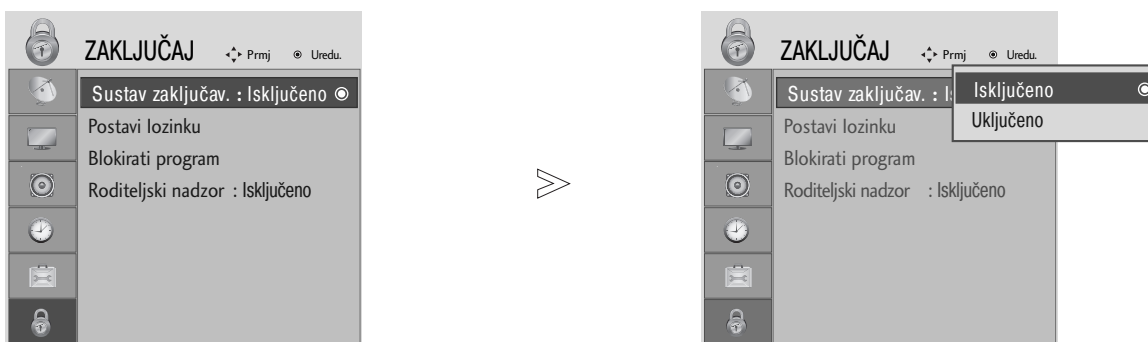

-   Odaberite ZAKLJUČAJ.
-   Odaberite Sustav zaključav..
-   Odaberite Uključeno.
-    Postavite lozinku.
-  Unesite 4-znamenkastu lozinku.
Pazite da ne biste zaboravili ovaj broj!
Ponovno unesite novu lozinku za potvrdu.

- U slučaju da zaboravite svoju lozinku, pritisnite '7', '7', '7', '7' na daljinskom upravljaču.

- Pritisnite gumb MENU za povrat na normalni TV prikaz.
- Pritisnite tipku RETURN za pomak na prethodni zaslon izbornika.





RODITELJSKI NADZOR/PODJELA PO STAROSNOJ DOBI

BLOKIRANJE PROGRAMA

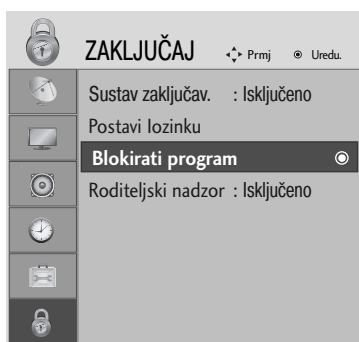
Blokira sve programe koje ne želite gledati ili za koje ne želite da vaša djeca gledaju.

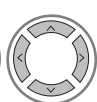
Ovu funkciju moguće je koristiti ako je Sustav zaključav. podešen na Uključeno.

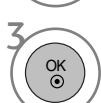

-   Odaberite ZAKLJUČAJ.
-   Odaberite **Blokirati program**.
-  Uđite u **Blokirati program**.
-   Odaberite program koji želite blokirati.

- Pritisnite gumb MENU za povrat na normalni TV prikaz.
- Pritisnite tipku RETURN za pomak na prethodni zaslon izbornika.

RODITELJSKI NADZOR (SAMO U DIGITALNOM NAČINU RADA)

Ova funkcija radi sukladno s informacijama s postaje. Stoga, ako signal prima neispravnu informaciju, ova funkcija ne radi.

Za pristup ovom izborniku potrebna je lozinka.

Ovaj TV je programiran da pamti zadnju postavku čak i ako ste ugasili TV.

Sprječava da djeca gledaju određene TV programe za odrasle prema ocijenjenim ograničenjima.

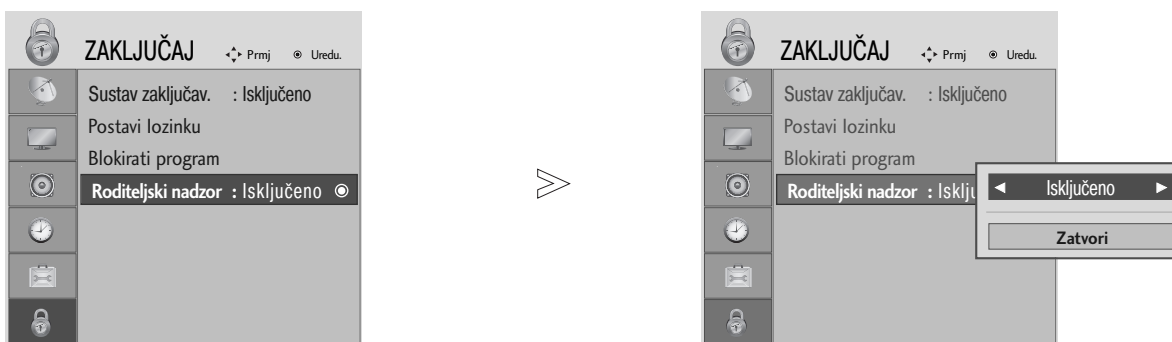

-   Odaberite ZAKLJUČAJ.
-   Odaberite Roditeljski nadzor.
-   Napravite željena podešavanja.
-  Spremite.





- Pritisnite gumb MENU za povrat na normalni TV prikaz.
- Pritisnite tipku RETURN za pomak na prethodni zaslon izbornika.

RODITELJSKI NADZOR/PODJELA PO STAROSNOJ DOBI

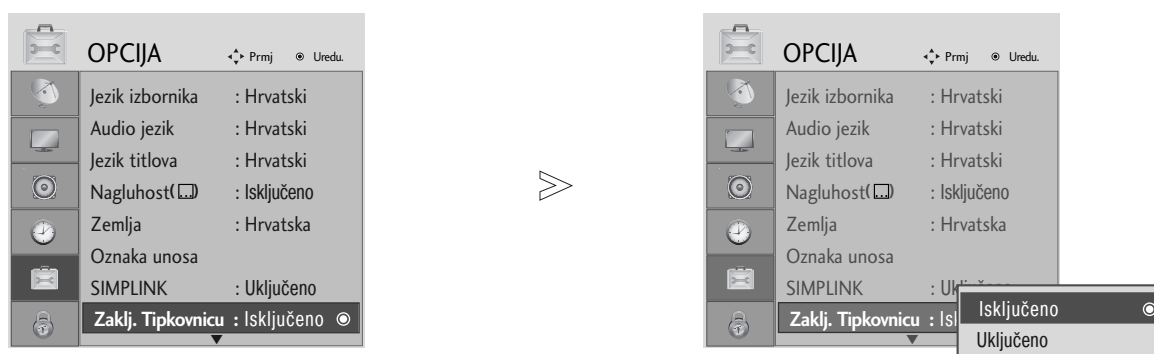
ZAKLJUČAVANJE TIPKOVNICE

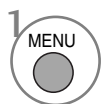
TV se može podesiti tako da je za upravljanje potreban daljinski upravljač. Ova značajka može se koristiti kako bi se spriječilo neovlašćeno gledanje.

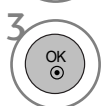
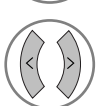
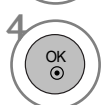

-   Odaberite **OPCIJA**.
-   Odaberite **Zaklj. Tipkovnicu**.
-   Odaberite **Uključeno** ili **Isključeno**.
-  Spremite.

- Kada je Zaklj. Tipkovnicu postavljen na 'Uključeno', ako je TV isključen, pritisnite gumb \downarrow / I, INPUT (ulaz), P \wedge \vee (ili PR \blacktriangle \blacktriangledown) INPUT (ulaz), D/A TV, P \wedge \vee (ili (PR + - ili P + -)) ili BROJEVE na daljinskom upravljaču.
- Kada je Zaklj. Tipkovnicu postavljeno na Uključeno, na zaslonu se prikazuje poruka 'Zaklj. Tipkovnicu Uključeno' u slučaju pritiska bilo koje tipke na prednjoj ploči prilikom gledanja TV-a.

- Pritisnite gumb MENU za povrat na normalni TV prikaz.
- Pritisnite tipku RETURN za pomak na prethodni zaslon izbornika.

TELETEKST

Ova značajka nije dostupna u svim državama.

Teletext je besplatna usluga koju nudi većina TV postaja s ažuriranim informacijama o novostima, vremenu, TV programu, cijenama dionica i mnogim drugim temama.

Dekoder teleteksta na ovom TV-u podržava sustave JEDNOSTAVNOG, TELETEKSTA NA VRHU ZASLONA i BRZOG TELETEKSTA. JEDNOSTAVAN (standardni teletext) sastoji se od broja stranice koje se odabiru izravno unošenjem odgovarajućeg broja stranice. TELETEKST NA VRHU ZASLONA i BRZI TELETEKST moderniji su načini koji omogućavaju brz i jednostavan odabir informacija na teletekstu.

UKLJUČI/ISKLJUČI

Pritisnite tipku TEXT (teletext) kako biste prebacili na teletext. Na zaslonu se pojavljuje početna stranica ili stranica koja je zadnja gledana.

Na zaglavlju su prikazana dva broja stranice, naziv TV postaje, datum i sat. Prvi broj stranice označava vaš odabir, a drugi označava trenutno prikazanu stranicu.

Pritisnite tipku TEXT ili EXIT kako biste ugasili teletext. Ponovno se pojavljuje prethodni način rada.

JEDNOSTAVAN TELETEKST

■ Odabir stranice

- 1 Unesite broj željene stranice u obliku troznamenkastog broja pomoću tipki s BROJEVIMA. Ako tijekom odabira pritisnete krivu tipku, morate dovršiti troznamenkasti broj i zatim ponovno unijeti ispravan broj stranice.
- 2 Tipka P \wedge \vee (ili (PR + - ili P + -)) može se koristiti za odabir prethodne ili sljedeće stranice.

TELETEKST NA VRHU ZASLONA

Korisnički vodič prikazuje četiri polja-crveno, zeleno, žuto i plavo na dnu zaslona. Žuto polje označava sljedeću skupinu, a plavo polje sljedeći blok.

■ Odabir bloka / skupine / stranice

- 1 S plavom tipkom možete se kretati iz bloka u blok.
- 2 Pomoću žute tipke prelazite na sljedeću skupinu s automatskim prijelazom u sljedeći blok.
- 3 Pomoću zelene tipke prelazite na sljedeću postojeću stranicu s automatskim prijelazom u sljedeću skupinu. Također, može se koristiti tipka P \vee (ili PR -).
- 4 Crvenom tipkom vraćate se na prethodni odabir. Također, može se koristiti tipka P \vee (ili PR -).

■ Izravan odabir stranice



Kao i u JEDNOSTAVNOM načinu rada s teletekstom, možete odabrati stranicu tako da unesete troznamenkasti broj pomoću BROJEVA u načinu rada NA VRHU ZASLONA.

TELETEKST

BRZI TELETEKST

Stranice teleteksta kodirane su bojama na dnu zaslona te se odabiru pritiskom na tipku odgovarajuće boje.

■ Odabir stranice

- 1 Pritisnite tipku T.OPT i zatim pomoću tipke $\wedge \vee$ odaberite  izbornik. Prikažite početnu stranicu.
(U 19/22LS4D*, pritisnite  tipku za odabir početnog izbornika.)
- 2 Možete odabrati stranice koje su kodirane bojom na dnu pomoću tipki odgovarajućih boja.
- 3 Kao i u JEDNOSTAVNOM načinu rada s teletekstom, možete odabrati stranicu tako da unesete troznamenasti broj pomoću BROJEVA u načinu rada BRZOG TELETEKSTA.
- 4 Tipka P $\wedge \vee$ (ili (PR + - ili P + -)) može se koristiti za odabir prethodne ili sljedeće stranice.

POSEBNE FUNKCIJE TELETEKSTA

■ Pritisnite tipku T.OPT i zatim koristite tipku $\wedge \vee$ za odabir izbornika Text Option (Opcije teleteksta).



■ REVEAL (otkrivanje)

Odaberite ovaj izbornik za prikaz skrivenih informacija poput rješenja pitalica ili zagonetki.



■ UPDATE (ažuriraj)

Prikazuje sliku TV programa na zaslonu tijekom čekanja nove stranice teleteksta. Prikaz će se pojaviti na gornjem lijevom kutu zaslona. Kada je dostupna ažurirana stranica, prikaz će se promijeniti u broj stranice. Ponovno odaberite ovaj izbornik za pregled ažurirane stranice teleteksta.



■ TIME (vrijeme)

Prilikom gledanja TV programa, odaberite ovaj izbornik za prikaz vremena u gornjem desnom kutu zaslona.

U načinu rada teleteksta, pritisnite ovaj gumb da biste odabrali broj podstranice. Broj podstranice prikazan je na dnu zaslona. Da biste zadržali ili promijenili podstranicu, pritisnite RED/GREEN (CRVENO/ZELENO), $\lt \gt$ ili gumbе NUMBER (BROJ).



■ HOLD (zadrži)

Prekida automatsku izmjenu stranica koja se pojavljuje ako se stranica teleteksta sastoji od 2 ili više podstranica. Broj podstranica i trenutna podstranica obično su prikazani na zaslonu ispod sata. Kod odabira ovog izbornika, u gornjem lijevom kutu zaslona pojavljuje se zaustavni simbol i automatska izmjena stranica je neaktivna.

DIGITALNI TELETEKST

* Ova funkcija vrijedi samo za UK.

TV vam omogućava pristup digitalnom teletekstu koji je značajno poboljšan u raznim vidovima poput teksta, slike, itd. Digitalni teletekst ima pristup posebnim uslugama digitalnog teleteksta i konkretnim uslugama koje se nude putem digitalnog teleteksta.

Morate odabrati off u izborniku jezika titlova za prikaz teleteksta tako da pritisnete tipku SUBTITLE (titlovi).

TELETEKST UNUTAR DIGITALNE USLUGE

- 1 Pritisnite brojeve ili tipku P ^ v (ili (PR + - ili P + -)) za odabir digitalnog operatera koji nudi digitalni teletekst. Za informacije o digitalnim operaterima, pogledajte popis operatera na EPG-u (elektroničkom vodiču).
- 2 Slijedite upute na digitalnom teletekstu i prijedite na sljedeći korak pritiskom tipki TEXT, OK (U REDU), ^ v < > , CRVENE, ZELENE, ŽUTE, BROJEVA ili PLAVE itd..
- 3 Za promjenu digitalnog operatera, odaberite drugog operatera pomoću brojeva ili tipke P ^ v (ili (PR + - ili P + -)).



TELETEKST U DIGITALNOJ USLUZI

- 1 Pritisnite brojeve ili tipku P ^ v (ili (PR + - ili P + -)) za odabir digitalnog operatera koji nudi digitalni teletekst.
- 2 Pritisnite tipku TEXT (teletekst) ili obojano tipku kako biste uključili teletekst.
- 3 Slijedite upute na digitalnom teletekstu i prijedite na sljedeći korak pritiskom tipki TEXT, OK (U REDU), ^ v < > , CRVENE, ZELENE, ŽUTE, BROJEVA ili PLAVE itd..
- 4 Pritisnite tipku TEXT (teletekst) ili obojano tipku kako biste isključili digitalni teletekst i vratili se na gledanje TV-a.

Određeni operateri omogućavaju pristup teletekstu pritiskom na CRVENU tipku.



DODATAK

Početno podešavanje (Podešavanje na originalne tvorničke postavke)

Ova funkcija radi u trenutnom načinu rada.

Za postavljanje podešene vrijednosti.

Kada je izbornik Lock System (Sustav blokiranja) podešen na "On" (uključeno), pojavljuje se poruka za ponovnim unosom lozinke.

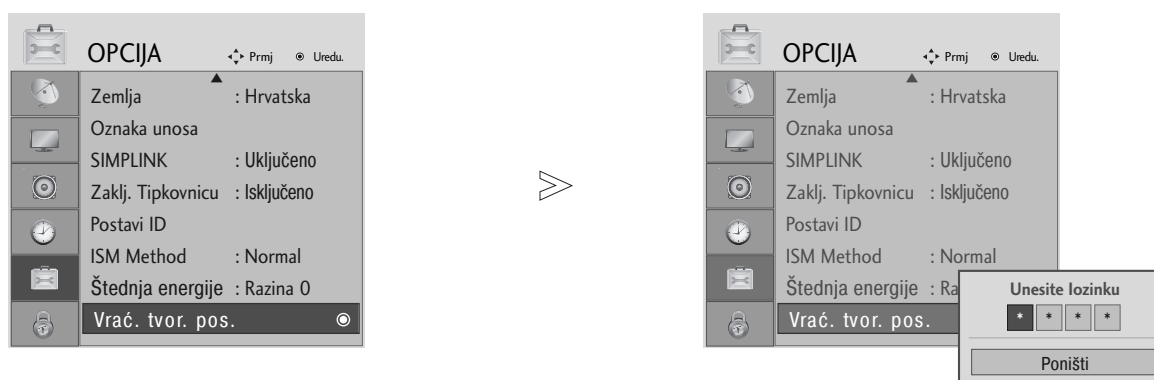

Odaberite OPCIJA.



Odaberite Vrać. tvor. pos..



• Dok je sustav zaključan, u slučaju da zaboravite svoju lozinku, pritisnite '7', '7', '7', '7' na daljinskom upravljaču.

- Pritisnite gumb MENU za povrat na normalni TV prikaz.
- Pritisnite tipku RETURN za pomak na prethodni zaslon izbornika.

RJEŠAVANJE PROBLEMA

TV ne radi ispravno.	
Daljinski upravljač ne radi	<ul style="list-style-type: none"> ■ Provjerite prisutnost bilo kakvog predmeta između TV-a i daljinskog upravljača koji bi uzrokovao smetnju. U svakom slučaju usmjerite daljinski upravljač izravno u TV. ■ Provjerite jesu li baterije umetnute ispravno (+ do +, - do -). ■ Provjerite je li postavljen ispravan način rada za daljinski upravljač TV, STB, itd. ■ Umetnite nove baterije.
Odjednom je Off struja.	<ul style="list-style-type: none"> ■ Je li podešen sleep timer (tajmer za gašenje)? ■ Provjerite postavke za upravljanje. Je li prekinuto napajanje strujom. ■ Je li uključen automatski sleep timer (tajmer za gašenje) na ovoj postaji?

Video funkcija ne radi.	
Nema slike & Nema zvuka	<ul style="list-style-type: none"> ■ Provjerite je li TV uključen. ■ Pokušajte s drugim kanalom. Problem je možda u odašiljanju. ■ Je li strujni kabel ispravno umetnut u utore? ■ Provjerite smjer i/ili položaj svoje antene. ■ Ispitajte utore tako da uključite drugi TV u istu utičnicu.
Slika se sporo pojavljuje nakon uključivanja	<ul style="list-style-type: none"> ■ Ovo je uobičajeno, slika gubi ton tijekom postupka pokretanja TV-a. Molimo kontaktirajte svoj servis ako se slika ne pojavljuje nakon pet minuta.
Nema boje ili je loša ili loša slika	<ul style="list-style-type: none"> ■ Podesite Colour (boju) u izborniku. ■ Osigurajte dovoljan razmak između TV-a i video uređaja. ■ Pokušajte s drugim kanalom. Problem je možda u odašiljanju. ■ Jesu li kablovi video uređaja ispravno umetnuti? ■ Pokrenite bilo koju funkciju za povrat osvjetljenosti slike.
Vodoravne/okomite trake ili slika se trese	<ul style="list-style-type: none"> ■ Provjerite prisutnost lokalnih smetnji poput električnog uređaja ili alata na struju.
Slab prijam na nekim kanalima	<ul style="list-style-type: none"> ■ Problemi na postaji ili kabelskom kanalu, okrenite drugu postaju. ■ Signal postaje je slab, postavite antenu u drugi položaj za primanje slabijih postaja. ■ Provjerite prisutnost izvora mogućih smetnji.
Linije ili trake po slici	<ul style="list-style-type: none"> ■ Provjerite antenu (Promijenite položaj antene).
Nema slike prilikom povezivanja s HDMI-em	<ul style="list-style-type: none"> ■ Možda koristite HDMI kabel u kombinaciji s verzijom 1,3. HDMI kabeli ne podržavaju HDMI verzije 1,3 jer dolazi do treperenja ili nema slike. U tom slučaju upotrijebite najnovije kabele koji podržavaju HDMI verzije 1,3.

Audio funkcija ne radi.

Slika u redu & Nema zvuka	<ul style="list-style-type: none"> ■ Pritisnite tipku VOLUME (jačina zvuka). ■ Je li zvuk stišan do kraja? Pritisnite tipku MUTE (isključivanje zvuka). ■ Pokušajte s drugim kanalom. Problem je možda u odašiljanju. ■ Jesu li kablovi audio uređaja ispravno umetnuti?
Nema zvuka iz jednog od zvučnika	<ul style="list-style-type: none"> ■ Podesite Balance (ravnotežu) u izborniku.
Neobičan zvuk iz unutrašnjosti TV-a	<ul style="list-style-type: none"> ■ Promjena vlage ili temperature zraka može dovesti do neobičnog zvuka prilikom paljenja ili gašenja TV-a i ne znači kvar na TV-u.
Nema zvuka prilikom povezivanja HDMI-a ili USB-a	<ul style="list-style-type: none"> ■ Možda koristite HDMI kabel u kombinaciji s verzijom 1,3. ■ Možda koristite HDMI kabel u kombinaciji s verzijom 2,0. <p style="text-align: right;">*Ova značajka nije dostupna za sve modele.</p>

Problem u računalnom načinu rada. (Samo kod primijenjenog PC načina rada)

Signal je izvan dometa (Nevaljani format)	<ul style="list-style-type: none"> ■ Podesite rezoluciju, vodoravnu frekvenciju ili okomitu frekvenciju. ■ Provjerite izvor zvuka.
Okomite trake u pozadini & Vertikalni šum & Neispravan položaj	<ul style="list-style-type: none"> ■ Koristite Auto configure (automatsku konfiguraciju) ili podesite sat, fazu ili H/V (vodoravan/okomit) položaj. (Opcija)
Boja zaslona je nestabilna ili je u jednoj boji	<ul style="list-style-type: none"> ■ Provjerite signalni kabel. ■ Ponovno ugradite računalnu video karticu.

Postoji problem s postavkama PICTURE (SLIKA).

Kada korisnik mijenja postavke slike, televizor automatski vraća početne postavke nakon određenog vremenskog razdoblja.	<ul style="list-style-type: none"> ■ To znači da je televizor trenutno u načinu U TRGOVINI. Da biste se prebacili u način DOMA, trebate učiniti sljedeće: Na izborniku televizora odaberite OPCIJA -> Vrać. tvor. pos. -> Da (pričekajte nekoliko sekundi da televizor završi novo preuzimanje) -> Pojavljuje se OSD "DOBRO DOŠLI"-> Pritisnite gumb OK (U REDU) -> Odaberite Jezik -> Odaberite DOMA -> Odaberite postavke za Zemlja i Vremenska zona -> Pritisnite gumb OK (U REDU). Pretraživanje programa započinje automatski (pretraživanje možete zaustaviti ako pritisnete gumb OK (U REDU)). Sada ste dovršili prebacivanje u način DOMA.
---	---

ODRŽAVANJE

Kvarovi u ranoj fazi mogu se spriječiti. Pažljivo i redovito čišćenje može produžiti vijek vašeg novog TV-a.

Opres: Svakako isključite TV i iskopčajte kabel prije početka bilo kakvog čišćenja.

Čišćenje zaslona

- 1 Dobar način za sprječavanje skupljanja prašine na vašem zaslonu na neko vrijeme je da namočite meku krp u mješavinu mlake vode i malo omekšivača ili deterdženta za posuđe. Iscijedite krp dok ne postane gotovo suha, a zatim njome obrišite zaslon.
- 2 Svakako provjerite nema li ostataka vode na zaslonu. Pričekajte da voda ili vlaga ispare prije uključivanja.

Čišćenje kućišta

- Za skidanje prljavštine ili prašine obrišite kućište mekom, suhom krpom koja ne pušta dlačice.
- Ne koristite mokru krp.

Dulje izbivanje

OPREZ

- ▶ Ako predviđate da dulje vremensko razdoblje (npr. za praznik) nećete uključivati TV, iskopčajte kabel kako biste ga zaštitili od mogućih oštećenja od gromova ili strujnih udara.

TEHNIČKI PODACI PROIZVODA

MODELI		42PG10**	50PG10**	42PG30**
		42PG1000-ZA	50PG1000-ZA	42PG3000-ZA
Dimenzije (Širina x Visina x Dubina)	s postoljem	1040,0 x 729,0 x 308,0 mm 41,0 x 28,7 x 12,2 inches	1224,7 x 849,0 x 364,0 mm 48,3 x 33,5 x 14,4 inches	1039,5 x 726,0 x 307,6 mm 41,0 x 28,6 x 12,1 inches
	bez postolja	1040,0 x 677,0 x 84,0 mm 41,0 x 26,7 x 3,3 inches	1224,7 x 790,0 x 83,6 mm 48,3 x 31,1 x 3,3 inches	1039,5 x 673,7 x 84,0 mm 41,0 x 26,6 x 3,3 inches
Težina	s postoljem	26,6 kg / 58,7 lbs	41,5 kg / 91,5 lbs	28,0 kg / 61,8 lbs
	bez postolja	24,6 kg / 54,3 lbs	38,1 kg / 84,0 lbs	25,0 kg / 55,1 lbs
Energetski uvjeti Potrošnja energije		AC100-240V~ 50/60Hz 3,1A 310W	AC100-240V~ 50/60Hz 4,2A 420W	AC100-240V~ 50/60Hz 3,1A 310W
MODELI		50PG30**	42PG20**	50PG20**
		50PG3000-ZA	42PG2000-ZA	50PG2000-ZA
Dimenzije (Širina x Visina x Dubina)	s postoljem	1232,0 x 850,0 x 363,6 mm 48,5 x 33,5 x 14,4 inches	1040 x 731,3 x 308 mm 40,9x 28,7 x 12,1 inches	1224,7 x 849 x 364 mm 48,2 x 33,4x 14,3 inches
	bez postolja	1232,0 x 793,0 x 84,0 mm 48,5 x 31,2 x 3,3 inches	1040 x 677 x 86 mm 40,9 x 26,6 x 3,4 inches	1224,7 x 790 x 86 mm 48,2x 31,1 x 3,4 inches
Težina	s postoljem	42,3 kg / 93,3 lbs	27,3 kg / 60,1 lbs	41,8 kg / 92,2 lbs
	bez postolja	38,3 kg / 84,5 lbs	24,4 kg / 53,8 lbs	37,8 kg / 83,3 lbs
Energetski uvjeti Potrošnja energije		AC100-240V~ 50/60Hz 4,2A 420W	AC100-240V~ 50/60Hz 3,1A 310W	AC100-240V~ 50/60Hz 4,2A 420W
MODELI		60PG30**	19LS4D*	22LS4D*
		60PG3000-ZA	19LS4D-ZD	22LS4D-ZD
Dimenzije (Širina x Visina x Dubina)	s postoljem	1468 x 1009,1 x 413,9 mm 57,8 x 39,7 x 16,3 inches	456,8x 396,6x 172,0 mm 18,0 x 15,6 x 6,8 inches	525,4 x 441,7x 187,4 mm 20,7 x 17,4 x 7,3 inches
	bez postolja	1468 x 949,5 x 88,5 mm 57,8 x 37,4 x 3,5 inches	456,8 x 368,5 x 70,5 mm 18,0 x 14,5 x 2,8 inches	525,4 x 413x 68,6 mm 20,7 x 16,3 x 2,7 inches
Težina	s postoljem	80,6 kg / 177,7 lbs	5,1 kg / 11,3 lbs	6,1 kg / 13,5 lbs
	bez postolja	72,6 kg / 160,1 lbs	4,6 kg / 10,2 lbs	5,7 kg / 12,6 lbs
Energetski uvjeti Potrošnja energije		AC100-240V~ 50/60Hz 5,6A 560W	AC100-240V~ 50/60Hz 0,8A 50W	AC100-240V~ 50/60Hz 1,0A 60W
Televizijski sustav Pokrivenost programa Impedancija vanjske antene		PAL/SECAM B/G/D/K, PAL I/II, SECAM L/L' VHF: E2 ~ E12, UHF: E21 ~ E69, CATV: S1 ~ S20, HYPER: S21 ~ S47 75 Ω		
Uvjeti okruženja	Radna temperatura Radna vlažnost	0 ~ 40°C / 32 ~ 104°F Manje od 80%		
	Temperatura skladištenja Vlažnost skladištenja	-20 ~ 60°C / -4 ~ 140°F Manje od 85%		

■ Gore navedeni tehnički podaci mogu se izmijeniti bez prethodne obavijesti radi poboljšanja kvalitete.

MODELI		19LG30**	22LG30**	26LG30**	
		19LG3000-ZA 19LG3050-ZA 19LG3060-ZB	22LG3000-ZA 22LG3050-ZA 22LG3060-ZB	26LG3000-ZA 26LG3050-ZA	
Dimenzije (Širina x Visina x Dubina)	s postoljem	458,8 x 391,0 x 189,2 mm 18,1 x 15,4 x 7,5 inches	522,2 x 431,5 x 189,0 mm 20,6 x 17,0 x 7,5 inches	663,3 x 508,2 x 227,3 mm 26,1 x 20,1 x 9,0 inches	
	bez postolja	458,8 x 344,5 x 69,0 mm 18,1 x 13,6 x 2,7 inches	522,2 x 384,2 x 69,0 mm 20,6 x 15,2 x 2,7 inches	663,3 x 449,8 x 80,0 mm 26,1 x 17,8 x 3,2 inches	
Težina	s postoljem	5,02 kg / 11,1 lbs	5,6 kg / 12,4 lbs	10,1 kg / 22,3 lbs	
	bez postolja	4,76 kg / 10,5 lbs	5,34 kg / 11,8 lbs	8,6 kg / 19,0 lbs	
Energetski uvjeti Potrošnja energije		AC100-240V~ 50/60Hz 0,8A 50W	AC100-240V~ 50/60Hz 0,9A 55W	AC100-240V~ 50/60Hz 1,2A 120W	
MODELI		32LG30**	37LG30**	42LG30**	32LG20**
		32LG3000-ZA 32LG3030-ZA	37LG3000-ZA 37LG3030-ZA	42LG3000-ZA 42LG3030-ZA	32LG2000-ZA
Dimenzije (Širina x Visina x Dubina)	s postoljem	801,8 x 604,2 x 227,3 mm 31,6 x 23,8 x 9,0 inches	919,6 x 682,3 x 293,8 mm 36,2 x 26,9 x 11,6 inches	1032,8 x 742,3 x 293,8 mm 40,7 x 29,3 x 11,6 inches	801,8 x 604,2 x 227,3 mm 31,6 x 23,8 x 9,0 inches
	bez postolja	801,8 x 544,1 x 79,0 mm 31,6 x 21,5 x 3,2 inches	919,6 x 610,3 x 89,0 mm 36,2 x 24,0 x 3,5 inches	1032,8 x 670,1 x 92,0 mm 40,7 x 26,4 x 3,7 inches	801,8 x 544,1 x 79,0 mm 31,6 x 21,5 x 3,2 inches
Težina	s postoljem	13,4 kg / 29,6 lbs	18,8 kg / 41,5 lbs	23,6 kg / 52,1 lbs	13,4 kg / 29,6 lbs
	bez postolja	11,9 kg / 26,3 lbs	16,2 kg / 35,7 lbs	21,0 kg / 46,3 lbs	11,9 kg / 26,3 lbs
Energetski uvjeti Potrošnja energije		AC100-240V~ 50/60Hz 1,5A 150W	AC100-240V~ 50/60Hz 1,8A 180W	AC100-240V~ 50/60Hz 2,3A 230W	AC100-240V~ 50/60Hz 1,5A 150W
MODELI		37LG20**	42LG20**	32LG32**	42LG32**
		37LG2000-ZA	42LG2000-ZA	32LG3200-ZA	42LG3200-ZA
Dimenzije (Širina x Visina x Dubina)	s postoljem	919,6 x 682,3 x 293,8 mm 36,2 x 26,9 x 11,6 inches	1032,8 x 742,3 x 293,8 mm 40,7 x 29,3 x 11,6 inches	801,8 x 604,2 x 227,3 mm 31,6 x 23,8 x 9,0 inches	1032,8 x 742,3 x 293,8 mm 40,7 x 29,3 x 11,6 inches
	bez postolja	919,6 x 610,3 x 89,0 mm 36,2 x 24,0 x 3,5 inches	1032,8 x 670,1 x 92,0 mm 40,7 x 26,4 x 3,7 inches	801,8 x 544,1 x 79,0 mm 31,6 x 21,5 x 3,2 inches	1032,8 x 670,1 x 92,0 mm 40,7 x 26,4 x 3,7 inches
Težina	s postoljem	18,8 kg / 41,5 lbs	23,6 kg / 52,1 lbs	13,4 kg / 29,6 lbs	23,6 kg / 52,1 lbs
	bez postolja	16,2 kg / 35,7 lbs	21,0 kg / 46,3 lbs	11,9 kg / 26,3 lbs	21,0 kg / 46,3 lbs
Energetski uvjeti Potrošnja energije		AC100-240V~ 50/60Hz 1,8A 180W	AC100-240V~ 50/60Hz 2,3A 230W	AC100-240V~ 50/60Hz 1,5A 150W	AC100-240V~ 50/60Hz 2,3A 230W
Televizijski sustav Pokrivenost programa Impedancija vanjske antene		PAL/SECAM B/G/D/K, PAL I/II, SECAM L/L' VHF: E2 ~ E12, UHF: E21 ~ E69, CATV: S1 ~ S20, HYPER: S21 ~ S47 75 Ω			
Uvjeti okruženja	Radna temperatura Radna vlažnost	0 ~ 40°C / 32 ~ 104°F Manje od 80%			
	Temperatura skladištenja Vlažnost skladištenja	-20 ~ 60°C / -4 ~ 140°F Manje od 85%			

■ Gore navedeni tehnički podaci mogu se izmijeniti bez prethodne obavijesti radi poboljšanja kvalitete.

DODATAK

MODELI		32LG5***	37LG50**	42LG50**
		32LG5000-ZA 32LG5010-ZD 32LG5020-ZB 32LG5030-ZE 32LG5600-ZB	37LG5000-ZA 37LG5010-ZD 37LG5020-ZB 37LG5030-ZE	42LG5000-ZA 42LG5010-ZD 42LG5020-ZB 42LG5030-ZE
Dimenzije (Širina x Visina x Dubina)	s postoljem	813,8 x 598,8 x 231,9 mm 32,1 x 23,6 x 9,2 inches	936,4 x 685,4 x 293,4 mm 36,9 x 27,0 x 11,6 inches	1032,0 x 894,8 x 293,8 mm 40,7 x 35,3 x 11,6 inches
	bez postolja	813,8 x 540,4 x 95,5 mm 32,1 x 21,3 x 3,8 inches	936,4 x 612,8 x 88,0 mm 36,9 x 24,2 x 3,5 inches	1032,0 x 662,3 x 89,0 mm 40,7 x 26,1 x 3,5 inches
Težina	s postoljem	14,1 kg / 31,1 lbs	18,3 kg / 40,4 lbs	26,2 kg / 57,8 lbs
	bez postolja	12,6 kg / 27,8 lbs	15,6 kg / 34,4 lbs	23,5 kg / 51,8 lbs
Energetski uvjeti Potrošnja energije		AC100-240V~ 50/60Hz 1,5A 1,8A (32LG5600) 150W 180W (32LG5600)	AC100-240V~ 50/60Hz 1,8A 180W	AC100-240V~ 50/60Hz 2,3A 230W
MODELI		32LG5***	47LG50**	52LG50**
		32LG5700-ZF	47LG5000-ZA 47LG5010-ZD 47LG5020-ZB 47LG5030-ZE	52LG5000-ZA 52LG5010-ZD 52LG5020-ZB 52LG5030-ZE
Dimenzije (Širina x Visina x Dubina)	s postoljem	813,8 x 599,3 x 294,0 mm 32,1 x 23,6 x 11,6 inches	1156,2 x 813,1 x 342,9 mm 45,6 x 32,0 x 13,5 inches	1291,7 x 892,17 x 342,9 mm 50,9 x 35,2 x 13,5 inches
	bez postolja	813,8 x 540,4 x 95,5 mm 32,1 x 21,3 x 3,8 inches	1156,2 x 739,2 x 103,0 mm 45,6 x 29,1 x 4,1 inches	1291,7 x 817,0 x 115,3 mm 50,9 x 32,2 x 4,6 inches
Težina	s postoljem	14,1 kg / 31,1 lbs	29,2 kg / 64,4 lbs	39,5 kg / 87,1 lbs
	bez postolja	12,6 kg / 27,8 lbs	24,6 kg / 54,3 lbs	34,9 kg / 77,0 lbs
Energetski uvjeti Potrošnja energije		AC100-240V~ 50/60Hz 1,8A 180W	AC100-240V~ 50/60Hz 3,0A 300W	AC100-240V~ 50/60Hz 3,3A 330W
Televizijski sustav Pokrivenost programa Impedancija vanjske antene		PAL/SECAM B/G/D/K, PAL I/II, SECAM L/L' VHF: E2 ~ E12, UHF: E21 ~ E69, CATV: S1 ~ S20, HYPER: S21 ~ S47 75 Ω		
Uvjeti okruženja	Radna temperatura	0 ~ 40°C / 32 ~ 104°F		
	Radna vlažnost	Manje od 80%		
Uvjeti okruženja	Temperatura skladištenja	-20 ~ 60°C / -4 ~ 140°F		
	Vlažnost skladištenja	Manje od 85%		

■ Gore navedeni tehnički podaci mogu se izmijeniti bez prethodne obavijesti radi poboljšanja kvalitete.

PROGRAMIRANJE DALJINSKOG UPRAVLJAČA

(Samo 19/22/26/32/37/42LG30**, 32/37/42LG20**, 32/42LG32**, 32/37/42/47/52LG5***)

Daljinski upravljač je namijenjen za nekoliko marki ili je univerzalnog tipa. Može se programirati da upravlja većinom uređaja na daljinsko upravljanje drugih proizvođača.

Napominjemo da daljinski upravljač ne može upravljati svim modelima drugih marki.

Programiranje koda za način rada daljinskog upravljanja

- 1** Ispitivanje vašeg daljinskog upravljača.
Da biste otkrili može li vaš daljinski upravljač upravljati drugim sklopovima bez programiranja, uključite sklop poput STB-a i pritisnite tipku odgovarajućeg načina rada (npr. STB) na daljinskom upravljaču, istovremeno ga usmjeravajući u sklop. Ispitajte tipke POWER (napajanje) i P \wedge \vee kako biste provjerili reagiraju li sklopovi ispravno. Ako sklop ne radi ispravno, potrebno je programirati daljinski upravljač kako bi upravljao uređajem.
- 2** Uključite sklop koji treba programirati, zatim pritisnite tipku odgovarajućeg načina rada (npr. STB) na daljinskom upravljaču. Tipka daljinskog upravljača na željenom uređaju se pali.
- 3** Istovremeno pritisnite tipke MENU (IZBORNIK) i MUTE (utišavanje) i daljinski upravljač se može programirati kodom.
- 4** Unesite broj koda pomoću tipki s brojevima na daljinskom upravljaču. Brojevi programirajućih kodova za odgovarajući sklop mogu se pronaći na sljedećim stranicama. Ako je kod ispravan, uređaj će se isključiti.
- 5** Pritisnite tipku MENU (IZBORNIK) kako biste spremili kod.
- 6** Ispitajte funkcije daljinskog upravljača kako biste vidjeli reagira li sklop ispravno. U protivnom, ponovite postupak od 2. koraka.

DODATAK

HDSTB

Marka	Kodovi	Marka	Kodovi	Marka	Kodovi
ALPHASTAR DSR	123	HOUSTON TRACKER	033 037 039 051	PROSAT	072
AMPLICA	050		057 104	RCA	066 106
BIRDVIEW	051 126 129	HUGHES	068	REALISTIC	043 074
CHANNEL MASTER	013 014 015 018	JANIEL	060 147	SAMSUNG	123
	036 055	JERROLD	061	SATELLITE SERVICE CO	028 035 047 057
CHAPARRAL	008 009 012 077	KATHREIN	108		085
CITOH	054	LEGEND	057	SCIENTIFIC ATLANTA	032 138
CURTIS MATHES	050 145	LG	001	SONY	103
DRAKE	005 006 007 010	LUTRON	132	STARCAST	041
	011 052 112 116	LUXOR	062 144	SUPER GUIDE	020 124 125
	141	MACOM	010 059 063 064	TEECOM	023 026 075 087
DX ANTENNA	024 046 056 076		065		088 090 107 130
ECHOSTAR	038 040 057 058	MEMOREX	057		137
	093 094 095 096	NEXTWAVE	028 124 125	TOSHIBA	002 127
	097 098 099 100	NORSAT	069 070	UNIDEN	016 025 042 043
	122	PACE SKY SATELLITE	143		044 045 048 049
ELECTRO HOME	089	PANASONIC	060 142		078 079 080 086
EUROPLUS	114	PANSAT	121		10 135 136
FUJITSU	017 021 022 027	PERSONAL CABLE	117	VIEWSTAR	115
	133 134	PHILIPS	071	WINEGARD	128 146
GENERAL INSTRUMENT	003 004 016 029	PICO	105	ZENITH	081 082 083 084
	031 059 101	PRESIDENT	019 102		091 120
HITACHI	139 140	PRIMESTAR	030 110 111		

IR KODOVI

1. Kako spojiti

- Spojite svoj ožičeni daljinski upravljač na ulaz za daljinski upravljač na TV-u.

2. IR kodovi daljinskog upravljača

- Izlazni valni oblik

Pojedinačni impuls, moduliran pomoću signala od 37,917 KHz pri 455 KHz

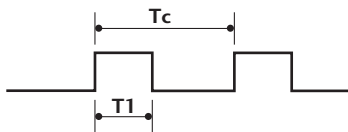

Nosiva frekvencija

$$FCAR = 1/T_C = f_{OSC}/12$$

$$\text{Zadani omjer} = T_1/T_C = 1/3$$

- Konfiguracija okvira

1. okvir

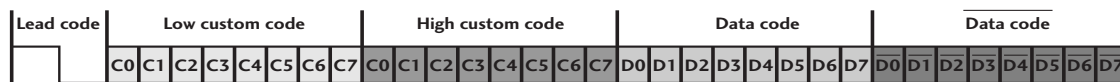

Ponovljeni okvir

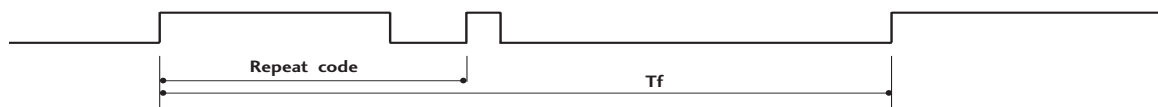

- Vodeći kod

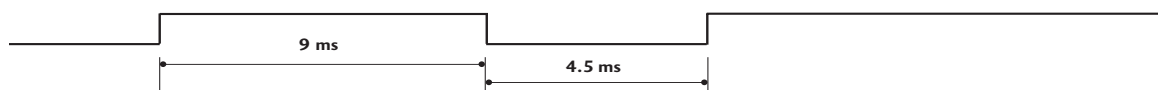

- Ponovljeni kod

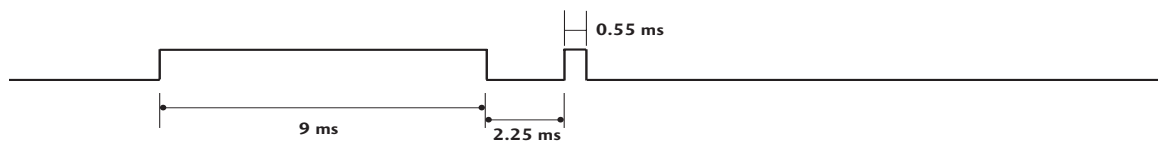

- Bitni opis

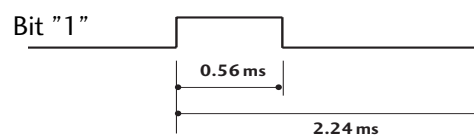
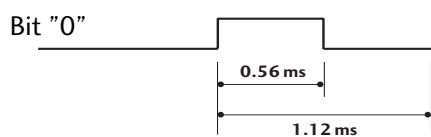

- Interval okvira: T_f

Oblik valova se odašilje sve dok je pritisnuta tipka.

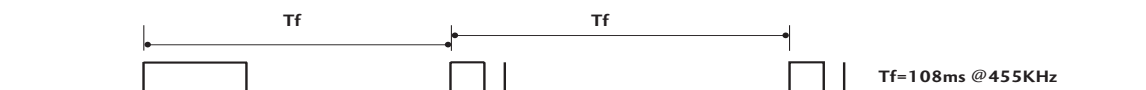

DODATAK

Kod (Hexa)	Funkcija	Napomena
08	POWER (NAPAJANJE)	R/C TIPKA (NAPAJANJE UKLJUČENO/ISKLJUČENO)
0B	INPUT (ULAZ)	R/C TIPKA
f0	TV/RADIO	R/C TIPKA
45	Q.MENU (BRZI IZBORNIK)	R/C TIPKA
43	MENU (IZBORNIK)	R/C TIPKA
AB	VODIČ	R/C TIPKA
07	Lijevo (< ili ◀)	R/C TIPKA
06	Desno (> ili ▶)	R/C TIPKA
40	Gore (^ ili ▲)	R/C TIPKA
41	Dolje (v ili ▼)	R/C TIPKA
44	OK (U REDU) (⊙)	R/C TIPKA
28	RETURN (POVRAT)	R/C TIPKA
AA	INFO ⓘ	R/C TIPKA
30	AV MODE (NAČIN RADA)	R/C TIPKA
02	VOL + (ili ↗ +)	R/C TIPKA
03	VOL - (ili ↘ -)	R/C TIPKA
00	P ^ (ili (PR + ili P +))	R/C TIPKA
01	P v (ili (PR - ili P -))	R/C TIPKA
1E	FAV	R/C TIPKA
09	MUTE (BEZ ZVUKA)	R/C TIPKA
10 ~ 19	Tipke brojeva 0~9	R/C TIPKA
53	LIST (POPIS)	R/C TIPKA
1A	Q.VIEW (BRZI PRIKAZ)	R/C TIPKA
72	CRVENA tipka	R/C TIPKA
71	ZELENA tipka	R/C TIPKA
63	ZUTA tipka	R/C TIPKA
61	PLAVA tipka	R/C TIPKA
20	TEXT (TEKST)	R/C TIPKA
21	T.opcija	R/C TIPKA
39	SUBTITLE (TITLOVI)	R/C TIPKA
BD	●(Snimanje)	R/C TIPKA
7E	SIMPLINK	R/C TIPKA
79	RATIO	R/C TIPKA
0A	I/II	R/C TIPKA
0E	SLEEP	R/C TIPKA
26	TIME	R/C TIPKA
2A	REVEAL	R/C TIPKA
50	TV D/A	R/C TIPKA
62	UPDATE	R/C TIPKA
65	HOLD	R/C TIPKA
70	INDEX	R/C TIPKA

PODEŠAVANJE VANJSKOG KONTROLNOG UREĐAJA

RS-232C Postavke

Spojite ulaznu utičnicu RS-232C (serijski ulaz) na vanjski kontrolni uređaj (poput računala ili A/V upravljačkog sustava) kako biste vanjskim putem upravljali funkcijama TV-a.

Spojite serijski ulaz kontrolnog uređaja u RS-232C utičnicu na stražnjoj ploči TV-a.

Napomena: Spojni kablovi za RS-232C ne isporučuju se s TV-om.

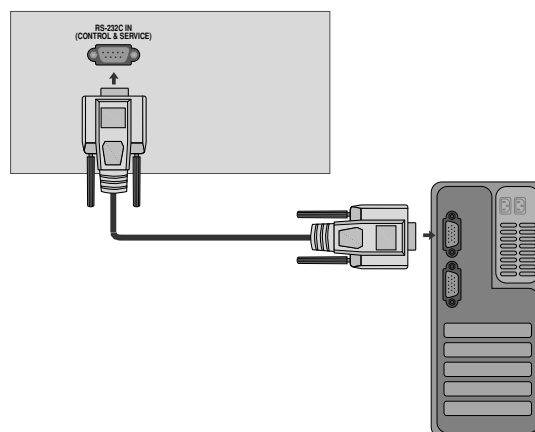

Tip utikača; D-Sub 15-pinski muški

Br.	Naziv pina
1	Nema veze
2	RXD (Primanje podataka)
3	TXD (Prijenos podataka)
4	DTR (Sprema DTE strana)
5	GND
6	DSR (Sprema DCE strana)
7	RTS (Sprema za slanje)
8	CTS (Sigurno za slanje)
9	Nema veze

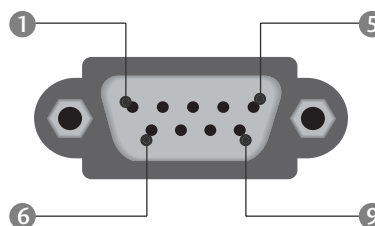

RS-232C konfiguracije

7-žična konfiguracija (obični RS-232C kabel)

	PC	TV	
RXD	2	3	TXD
TXD	3	2	RXD
GND	5	5	GND
DTR	4	6	DSR
DSR	6	4	DTR
RTS	7	8	CTS
CTS	8	7	RTS

D-Sub 9 D-Sub 9

3-žična konfiguracija (nije obični)

	PC	TV	
RXD	2	3	TXD
TXD	3	2	RXD
GND	5	5	GND
DTR	4	6	DTR
DSR	6	4	DSR
RTS	7	7	RTS
CTS	8	8	CTS

D-Sub 9 D-Sub 9

DODATAK

Set ID (Postavi ID)

Pomoću ove funkcije odredite ID sklopa.

Pogledajte odjeljak 'Real Data Mapping' (Raspoređivanje stvarnih podataka). ► str. 114

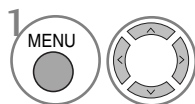
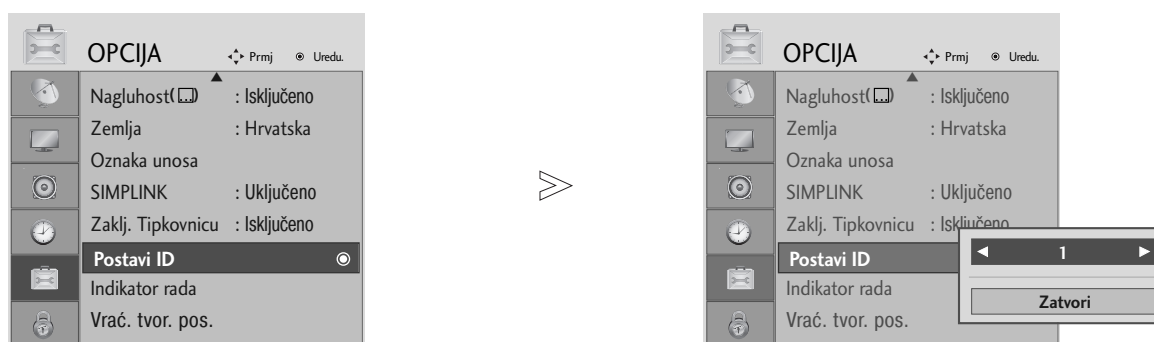

Odaberite **OPCIJA**.

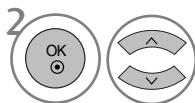

Odaberite **Postavi ID**.

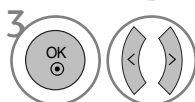

podesite ID sklopa za odabir ID broja željenog TV-a.
Raspon podešavanja ID sklopa je 1~99.

- Pritisnite tipku RETURN za pomak na prethodni zaslon izbornika.

Komunikacijski parametri

- Brzina prijena : 9600 bps (UART)
- Duljina podatka : 8 bitova
- Paritet : Nema
- Zaustavni bit : 1 bit
- Komunikacijski kod : ASCII kod
- Koristite križni (unutrašnji) kabel.

Popis referentnih naredbi

	NAREDBA 1	NAREDBA 2	PODACI (Heksadecimalni)
01. Uključivanje	k	a	00 ~ 01
02. Omjer	k	c	Pogledajte str. 112
03. Stišan zaslon	k	d	00 ~ 01
04. Stišan zvuk	k	e	00 ~ 01
05. Kontrola zvuka	k	f	00 ~ 64
06. Kontrast	k	g	00 ~ 64
07. Osvjetljenje	k	h	00 ~ 64
08. Boja	k	i	00 ~ 64
09. Nijanse	k	j	00 ~ 64
10. Oštrina	k	k	00 ~ 64
11. Odabir OSD-a	k	l	00 ~ 01
12. Blokiranje daljinskog upravljača	k	m	00 ~ 01
13. Uravnoteženost	k	t	00 ~ 64
14. Temperatura boje	k	u	00 ~ 02
15. Neuobičajeno stanje	k	z	00 ~ 09
16. Način ISM-a	j	p	Pogledajte str. 114
17. Štednja struje	j	q	00 ~ 04
18. Automatska konfiguracija	j	u	01
19. Ujednačavanje	j	v	Pogledajte str. 114
20. Naredba Tune	m	a	Pogledajte str. 114
21. Dodaj/Preskoči kanal	m	b	00 ~ 01
22. Tipka	m	c	Kod tipke
23. Kontrola pozadinskog osvjetljenja	m	g	00 ~ 64
24. Odabir ulaza (Glavni)	x	b	Pogledajte str. 115

* Kod postavljanja 15 ~ 24, izbornik se ne pojavljuje na zaslonu.

Protokol prijena / primanja

Prijenos

[Naredba1][Naredba2][][ID sklopa][][Podaci][Cr]

- * [Naredba 1] : Prva naredba za upravljanjem TV-om. (j, k, m ili x)
- * [Naredba 2] : Druga naredba za upravljanjem TV-om.
- * [ID SKLOPA] : ID sklop možete podesiti za odabir željenog broja ID-a monitora u izborniku za postavljanje. Raspon podešavanja je 1 ~ 99.
Kod odabira ID-a sklopa '0', upravlja se svakim spojenim sklopom.
ID sklopa se označava kao decimalni broj (0~99) iz izbornika te kao heksadecimalni. (0x0~0x63) na protokolu prijena/ primanja
- * [PODACI] : Za prijena podatka upravljanja. Prenosi 'FF' podatke za prikaz stanja naredbe.
- * [Cr] : ASCII kod povrata pokazivača '0x0D'
- * [] : ASCII kod 'razmak(0x20)'

OK Potvrda

[Naredba2][][ID sklopa][][OK][Podaci][x]

- * TV prenosi ACK (potvrde) na temelju ovog oblika prilikom primanja običnih podataka. U ovom vremenu u slučaju načina čitanja podataka, označava trenutno stanje podataka. Ako je podatak u načinu zapisivanja podataka, podatke vraća u računalo.

Potvrda pogreške

[Naredba2][][ID sklopa][][NG][Podaci][x]

- * TV prenosi ACK (potvrde) na temelju ovog oblika prilikom primanja abnormalnih podataka iz neodrživih funkcija ili komunikacijskih pogreški.

DODATAK

01. Uključivanje (Naredba: k a)

- ▶ Za uključivanje/isključivanje TV-a.

Prijenos

[k][a][][Set ID][][Data][Cr]

Podaci 00 : Isključen TV 01 : Uključen TV

Ack

[a][][Set ID][][OK/NG][Data][x]

- ▶ Za prikaz uključivanja/isključivanja.

Prijenos

[k][a][][Set ID][][FF][Cr]

Ack

[a][][Set ID][][OK/NG][Data][x]

- * Slično tome, ako ostale funkcije prenose podatke '0xFF' na temelju ovog formata, podaci o potvrdi prikazuju stanje svake funkcije.
- * OK Potvrda. ,Potvrda pogreške i ostale poruke mogu se prikazivati na zaslonu kada je TV uključen.

02. Odnos (Naredba: k c) (Veličina glavne slike)

- ▶ Za podešavanje oblika zaslona. (Oblik glavne slike)
Također, oblik zaslona možete podesiti pomoću odnosa u izborniku Q.MENU (brzi izbornik) ili SLIKA.

Prijenos

[k][c][][Set ID][][Data][Cr]

Podaci 01 : Normalan zaslon (4:3) 06 : Original
02 : Široki zaslon (16:9) 07 : 14:9
04 : Zumiranje1 09 : Samo skeniraj
05 : Zumiranje2

Ack

[c][][Set ID][][OK/NG][Data][x]

- * Pomoću računalnog ulaza odabirete omjer zaslona 16:9 ili 4:3.
- * U HDMI/komponentom (preko 720p) načinu rada, dostupan je Samo skeniraj.
- * Original je moguće odabrati samo kod UK digitalnog teleteksta (MHEG-5).

03. Zaslon utišan (Naredba: k d)

- ▶ Za odabir uključena/isključena zvuka na zaslonu.

Prijenos

[k][d][][Set ID][][Data][Cr]

Podaci 00 : Uključen zaslon (slika uključena)
01 : Isključen zaslon (slika isključena)

Ack

[d][][Set ID][][OK/NG][Data][x]

04. Isključen zvuk (Naredba: k e)

- ▶ Za kontrolu isključivanja/uključivanja zvuka. Također, isključivanje zvuka možete podesiti pomoću tipke MUTE (utišavanje) na daljinskom upravljaču.

Prijenos

[k][e][][Set ID][][Data][Cr]

Podaci 00 : Stišan zvuk (Isključen zvuk)
01 : Uključen zvuk (Uključen zvuk)

Ack

[e][][Set ID][][OK/NG][Data][x]

05. Isključen zvuk (Naredba: k f)

- ▶ Za podešavanje zvuka. Također, zvuk možete podesiti pomoću tipke VOLUME (glasnost) na daljinskom upravljaču.

Prijenos

[k][f][][Set ID][][Data][Cr]

Najniži podatak: 00 ~ Najviši : 64 (Pogledajte odjeljak 'Raspoređivanje stvarnih podataka 1'. Vidi stranicu 114.)

Ack

[f][][Set ID][][OK/NG][Data][x]

06. Boja (Naredba: k g)

- ▶ Za podešavanje kontrasta na zaslonu. Također, kontrast možete podesiti i u izborniku za podešavanje SLIKA.

Prijenos

[k][g][][Set ID][][Data][Cr]

Najniži podatak: 00 ~ Najviši : 64 (Pogledajte odjeljak 'Raspoređivanje stvarnih podataka 1'. Vidi stranicu 114.)

Ack

[g][][Set ID][][OK/NG][Data][x]

07. Osvjetljenje (Naredba: k h)

- ▶ Za podešavanje svjetline zaslona. Također, osvjetljenje možete podesiti i u izborniku za podešavanje SLIKA.

Prijenos

[k][h][][Set ID][][Data][Cr]

Najniži podatak: 00 ~ Najviši : 64 (Pogledajte odjeljak 'Raspoređivanje stvarnih podataka 1'. Vidi stranicu 114.)

Ack

[h][][Set ID][][OK/NG][Data][x]

08. Boja (Naredba: k i)

- ▶ Za podešavanje boje zaslona. Također, boju možete podesiti i u izborniku za podešavanje SLIKA.

Prijenos

[k][i][][Set ID][][Data][Cr]

Najniži podatak: 00 ~ Najviši : 64 (Pogledajte odjeljak 'Raspoređivanje stvarnih podataka 1'. Vidi stranicu 114.)

Ack

[i][][Set ID][][OK/NG][Data][x]

09. Nijanse (Naredba: k j)

- ▶ Za podešavanje nijansi na zaslonu. Također, nijanse možete podesiti i u izborniku za podešavanje SLIKA.

Prijenos

```
[k][j][ ][Set ID][ ][Data][Cr]
```

Podaci crveno : 00 ~ Zeleno : 64 (Pogledajte odjeljak'Raspoređivanje stvarnih podataka 1'. Vidi stranicu 114.)

Ack

```
[j][ ][Set ID][ ][OK/NG][Data][x]
```

10. Oštrina (Naredba: k k)

- ▶ Za podešavanje oštine na zaslonu. Također, oštrinu možete podesiti i u izborniku za podešavanje SLIKA.

Prijenos

```
[k][k][ ][Set ID][ ][Data][Cr]
```

Najniži podatak: 00 ~ Najviši : 64 (Pogledajte odjeljak'Raspoređivanje stvarnih podataka 1'. Vidi stranicu 114.)

Ack

```
[k][ ][Set ID][ ][OK/NG][Data][x]
```

11. Odabir OSD-a (Naredba: k l)

- ▶ Za uključivanje/uključivanje OSD-a (Prikaz na zaslonu) prilikom rada s daljinskim upravljačem.

Prijenos

```
[k][l][ ][Set ID][ ][Data][Cr]
```

Podaci 00 : Isključen OSD 01 : Uključen OSD

Ack

```
[l][ ][Set ID][ ][OK/NG][Data][x]
```

12. Način rada blokiranja daljinskog upravljača (Naredba: k m)

- ▶ Za blokiranje kontrola na prednjoj ploči monitora i daljinskog upravljača.

Prijenos

```
[k][m][ ][Set ID][ ][Data][Cr]
```

Podaci 00 : Off blokada 01 : Blokada uključena

Ack

```
[m][ ][Set ID][ ][OK/NG][Data][x]
```

* Ako ne koristite daljinski upravljač, koristite ovaj način rada. Kada je glavno napajanje uključeno/isključeno, otpušta se vanjska blokada komandi.

13. Uravnoteženost (Naredba: k t)

- ▶ Za podešavanje uravnoteženosti. Također, uravnoteženost možete podesiti i u izborniku za podešavanje ZVUK.

Prijenos

```
[k][t][ ][Set ID][ ][Data][Cr]
```

Najniži podatak: 00 ~ Najviši : 64 (Pogledajte odjeljak'Raspoređivanje stvarnih podataka 1'. Vidi stranicu 114.)

Ack

```
[t][ ][Set ID][ ][OK/NG][Data][x]
```

14. Temperatura boje (Naredba: k u)

- ▶ Za podešavanje topline boje. Također, možete podesiti temperaturu boje i u izborniku za podešavanje SLIKA.

Prijenos

```
[k][u][ ][Set ID][ ][Data][Cr]
```

Podaci 00: Srednja 01: Hladna 02: Topla

Ack

```
[u][ ][Set ID][ ][OK/NG][Data][x]
```

15. Neuobičajeno stanje (Naredba: k z)

- ▶ Za prepoznavanje neuobičajenog stanja.

Prijenos

```
[k][z][ ][Set ID][ ][FF][ ][Cr]
```

Podaci FF : Očitavanje

Ack

```
[z][ ][Set ID][ ][OK/NG][Data][x]
```

Podaci 00: Normalno (Uključen TV i signal postoji)

01: Nema signala (Uključen TV)

02: Isključite monitor pomoću daljinskog upravljača

03: Isključite monitor pomoću funkcije sata za spavanje

04: Isključite monitor pomoću funkcije RS-232C

05: 5V dolje

06: AC dolje

07: Isključite monitor pomoću funkcije Alarm za obožavatelje

08: Isključite monitor pomoću funkcije sata za isključivanje

09: Isključite monitor pomoću automatske funkcije za spavanje

a: Isključite monitor pomoću funkcije otkrivanja AV sklopa

* Ova funkcija je "samo za očitavanje".

DODATAK

16. ISM način (samo za plazma TV-e) (Naredba: j p)

- ▶ Za kontrolu ISM načina. Također, ISM način možete podesiti i u izborniku za podešavanje OPCIJA.

Prijenos

[j][p][][Set ID][][Data][Cr]

Podaci 01: Inversion
02: Orbiter
04: White wash
08: Normal

Ack

[p][][Set ID][][OK/NG][Data][x]

17. Štednja energije (samo za plazma TV-e) (Naredba: j q)

- ▶ Za smanjivanje potrošnje energije TV-a. Također, nisku potrošnju možete podesiti i u izborniku za podešavanje OPCIJA.

Prijenos

[j][q][][Set ID][][Data][Cr]

Najniži podatak: 00 ~ Najviši : 04
(*slanje pomoću heksadecimalnog koda)

Ack

[q][][Set ID][][OK/NG][Data][x]

18. Automatska konfiguracija (Naredba: j u)

- ▶ Za podešavanje položaja slike i automatsko minimiziranje trešnje slike. Radi samo u načinu rada RGB (računalnom).

Prijenos

[j][u][][Set ID][][Data][Cr]

Podaci 01: Za postavljanje

Ack

[u][][Set ID][][OK/NG][Data][x]

* Očitavanje stvarnih podataka 1

00 : Korak 0
.....
A : Korak 10 (Set ID 10)
.....
F : Korak 15 (Set ID 15)
10 : Korak 16 (Set ID 16)
.....
64 : Korak 100
.....
6E : Korak 110
.....
73 : Korak 115
74 : Korak 116
.....
C7 : Korak 199
.....
FE : Korak 254
FF : Korak 255

* Očitavanje stvarnih podataka 2

00 :-40
01 :-39
02 :-38
.....
28 :0
.....
4E :+38
4F :+39
50 :+40

19. Ujednačavanje (Naredba : j v)

- ▶ Za podešavanje ujednačavanja.

Prijenos

[j][v][][Set ID][][Data][Cr]

Podaci :

0	0	0	0	0	0	0	0
└─ Frekvencija ─┘				└─ Korak ─┘			

Frekvencija : 0 120Hz
1 200Hz
2 500Hz
3 1.2kHz
4 3kHz
5 7.5kHz
6 12kHz

Korak (podaci o frekvenciji):

Pogledajte odjeljak "Real data mapping 3 (Raspoređivanje stvarnih podataka 3)". Pogledajte stranicu 115.

Ack

[v][][Set ID][][OK/NG][Data][x]

* Ujednačavanje izraza naredbe

7	6	5	4	3	2	1	0	Frekvencija
0	0	0						120Hz
0	0	1						200Hz
0	1	0						500Hz
0	1	1						1.2KHz
1	0	0						3KHz
1	0	1						7.5KHz
1	1	0						12KHz

7	6	5	Korak					OSD vrijednost
			4	3	2	1	0	
			0	0	0	0	0	-24
		
			0	1	1	1	1	0
		
			1	1	1	1	1	24

Npr.: ako želite postaviti frekvenciju od 500Hz i vrijednost -20 u izborniku OSD, pogledajte odjeljak "Real data mapping 3 (Raspoređivanje stvarnih podataka)" gdje ćete pronaći vrijednost koraka za -20.

010 (500Hz) 00011(Korak 3) => 01000011 => 43
(heksadecimalno): [j][v][][ID sklopa][][43][Cr]

* 3 bita za frekvenciju i 5 bitova za korak čine 8 bitova (1 bajt). Promijenite 8 bitova u heksadecimalni kod.

20. Naredba Tune (Naredba: m a)

► Odaberite kanal do sljedećeg fizičkog broja.

Prijenos

[m][a][][Set ID][][Data0][][Data1][][Data2][Cr]

Podaci 00 : Podaci o visokom kanalu
Podatak 01 : Podaci o niskom kanalu
pr. Br. 47 -> 00 2F (2FH)
Br. 394 -> 01 88 (188H),
DTV Br. 0 -> Nije važno
Podatak 02 : 0x00 : ATV, 0x10 : DTV, 0x20 : Radio

Raspon podataka o kanalu
Analogni - Najmanje: 00 ~ Najviši : 63 (0~99)
Digitalni - Najmanje: 00 ~ Najviši : 3E7 (0~999)

Ack

[a][][Set ID][][OK/NG][Data][x]

Najniži podatak: 00 ~ Najviši : 7DH

21. Dodaj/Preskoči kanal (Naredba: m b)

► Za podešavanje stanja preskoči za trenutni program.

Prijenos

[m][b][][Set ID][][Data][Cr]

Podaci 00 : Preskoči
01 : Add

Ack

[b][][Set ID][][OK/NG][Data][x]

22. Tipka (Naredba : m c)

► Za slanje koda daljinskog ključa IR.

Prijenos

[m][c][][Set ID][][Data][Cr]

Podaci Kod ključa podataka – Pogledajte stranicu 106.

Ack

[c][][Set ID][][OK/NG][Data][x]

23. Kontrola pozadinskog osvjetljenja (samo za LCD TV-e) (Naredba: m g)

► Za kontrolu pozadinskog osvjetljenja.

Prijenos

[m][g][][Set ID][][Data][Cr]

Najniži podatak: 00 ~ Najviši : 64
(*slanje pomoću heksadecimalnog koda)

Ack

[g][][Set ID][][OK/NG][Data][x]

24. Odabir ulaza (Naredba: x b) (Glavni ulaz slike)

► Za odabir izvora ulaza za glavnu sliku.

Prijenos

[x][b][][Set ID][][Data][Cr]

Podaci Struktura podataka

MSB				LSB			
0	0	0	0	0	0	0	0
└ Vanjski ulaz ┘				└ Broj ulaza ┘			

Vanjski ulaz				Podaci
0	0	0	0	DTV
0	0	0	1	Analogni
0	0	1	0	AV
0	1	0	0	Sklop
0	1	1	0	RGB
1	0	0	1	HDMI

Broj ulaza				Podaci
0	0	0	0	Ulaz1
0	0	0	1	Ulaz2
0	0	1	0	Ulaz3

Ack

[b][][Set ID][][OK/NG][Data][x]

* Očitavanje stvarnih podataka 2 (Ujednačavanje)

Korak: OSD	Korak: OSD
00 : -24	16 : 1
01 : -23	17 : 3
02 : -21	18 : 4
03 : -20	19 : 6
04 : -18	20 : 7
05 : -16	21 : 9
06 : -15	22 : 10
07 : -13	23 : 12
08 : -12	24 : 13
09 : -10	25 : 15
10 : -8	26 : 16
11 : -7	27 : 18
12 : -5	28 : 19
13 : -4	29 : 21
14 : -2	30 : 22
15 : 0	31 : 24

LG Electronics Inc.