

LCD TV | PLAZMA TV KORISNIČKO UPUTSTVO

LCD TV MODELE

19LS4D* 32LG30**
22LS4D* 32LG32**
32LG20** 37LG30**
37LG20** 42LG30**
42LG20** 42LG32**
19LG30** 32LG5***
22LG30** 37LG50**
26LG30** 42LG50**
47LG50**
52LG50**

PLAZMA TV MODELI

42PG10**
50PG10**
42PG20**
50PG20**
42PG30**
50PG30**
60PG30**

Molimo pažljivo pročitajte ovo uputstvo pre nego što počnete sa koristite Vaš TV.
Sačuvajte ga za buduće potrebe.
Zapišite broj modela i serijski broj TV-a.
Pogledajte nalepnicu na zadnjem poklopcu i navedite tu informaciju vašem prodavcu kada yahtevate servis.

PRIBORI

Uverite se da su sledeći pribori obuhvaćeni sa Vašim TV. Ako bilo kakav pribor nedostaje, molimo stupite u kontakt sa prodavcem gde ste kupili TV.

- Prikazana slika se može razlikovati od Vašeg TV-a.

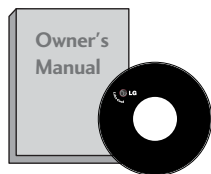

Korisničko uputstvo



Baterije

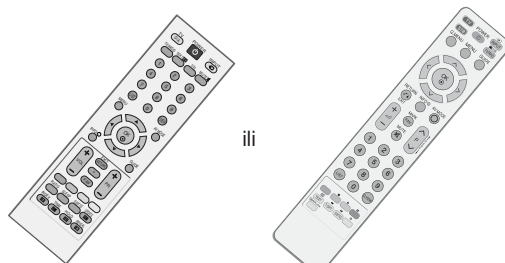

ili

Daljinski upravljač



Napojni kabl

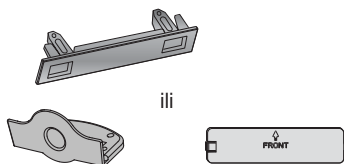

ili

Zaštitni poklopac
(osim za 19/22LS4D*)

Ova krpa nije dostupna za sve modele.



Krpa za čišćenje
Krpa za čišćenje ekrana.

Obrišite laganim pritiskom mrlje ili otiske prstiju na ekranu TV-a sa ovom krpom.

Nemojte koristiti prekomernu silu. To može uzrokovati ogrebotine ili promenjenost boje.

PLAZMA TV modeli

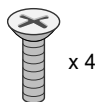

x 4

Zavrtnjevi za montažu postolja
(pogledajte t.10)
(samo kod 42PG10**,
42PG30**)



Držač kabla
(42PG10**, 42PG30**: 1EA,
50PG10**, 50/60PG30**:
2EA)

(samo kod
42/50PG10**)



Karika za prolaz kabla

(samo kod
42/50/60PG30**)

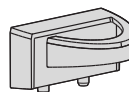

Feritno jezgro
(Ova krpa nije dostupna za
sve modele.)

LCD TV modele



x 4 x 4

Zavrtnjevi za montažu postolja
(pogledajte t.10)
(samo kod 32/37/42LG5***,
32/37/42LG20**,
32/42LG32**
26/32/37/42LG30**)



1-zavrtnjan za učvršćivanje postolja
(pogledajte t.5)
(samo za 32/37/42LG20**,
32/42LG32** 26/32/37/42LG30**,
32/37/42LG5***)



Karika za prolaz kabla
(samo za 19/22LS4D*)



Karika za prolaz kabla
(samo za 19/22LG30**)

Korišćenje feritnog jezgra (Ova krpa nije dostupna za sve modele.)

Feritno jezgro se može upotrebiti za smanjivanje elektromagnetnih talasa prilikom priključivanja strujnog kabla. Što je bliže feritno jezgro prema strujnom kablju, to bolje.

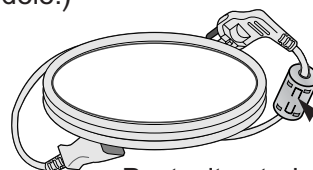

Postavite strujni utikač u blizini.

SADRŽAJI

PRIBORI	1
---------------	---

PRIPREMANJE

Kontrole na prednjoj ploči	4
Informacije na zadnjoj ploči	7
Montaža postolja	10
Demontaža postolja	13
Molimo da postolje pažljivo sklopite da proizvod ne bi pao	14
Zadnji poklopac za uređenje kablova	15
Postavljanje vašeg ekrana	18
Lokacija	18
Kensington sistem bezbednosti	18
Postavljanje na radnom stolu sa postoljem	19
Montaža na zidu: Horizontalno postavljanje	19
Povezivanje antene	20

KONFIGURACIJA EKSTERNE OPREME

Konfiguracija prijemnika visoke definicije	21
Konfiguracija digitalnog audio izlaza	22
Konfiguracija DVD	23
Konfiguracija video plejera	25
Konfiguracija ostalih A/V izvora	27
Umetanje dekodera	28
Konfiguracija ličnog računara	28
- Konfiguracija ekrana za režim rada lični računar	32

GLEDANJE TV / UPRAVLJANJE PROGRAMOM

Ključne funkcije daljinskog upravljača	36
Uključivanje TV-a	42
Izbor programa	42
Podešavanje jačine zvuka	42
Izbor i podešavanje menija na ekranu	43
Auto pretraga programa	44
Ručno podešavanje programa (Samo u digitalnom režimu)	45
Ručno podešavanje programa (Samo u analognom režimu)	46
Uređivanje programa	48
Dodatni pojačivač	51

Ažuriranje softvera	52
Dijagnostika	53
Informacije o dekeru CI [zajednički interfejs]	54
Izabiranje tabele sa programima	55
SIMPLINK	56
Unos oznake	58
AV režim	59

EPG (ELEKTRONSKI PROGRAMSKI VODIČ) (U DIGITALNOM REŽIMU)

Uključi/isključi EPG	60
Izabiranje programa	60
Funkcije tastera u režimu vodiča SADA/SLEDEĆEI (program)	61
Funkcija tastera za režim 8-dnevnog vodiča	61
Funkcija tastera u režimu menjanje datuma	61
Funkcija tastera za okvir sa proširenim opisom	62
Funkcija tastera u režimu podešavanje snimanja/podsetnik	62
Funkcija tastera u režimu spisak rasporeda	62

UPRAVLJANJE SLIKOM

Upravljanje veličinom slike (format slike)	63
Unapred definisana podešenja	
- Unapred postavljeni režim za sliku	65
- Automatsko upravljanje dubinom boja (topla/srednja/hladna)	66
Ručno podešavanje slike	
- Opcija korisnika za režim slike	67
- Režim slike-ekspertska upravljanje	68
Tehnologija poboljšanje slike	69
Napredni režim za gledanje filmova	70
Napredni nivo zatamnjenja	71
Eye Care	72
Resetovanje slike	73
Način minimiziranja „lepljenje“ slike	74
Režim slike ušteda energije	75

UPRAVLJANJE ZVUKOM I JEZIKOM

Automatski izjednačivač glasnoće.....	76
Unapred postavljena podešenja zvuka -režim zvuk	77
Podešavanje podešenja zvuka-režim korisnik	78
Balans	79
Konfiguracija uključeni/isključeni TV zvučnici.....	80
Izabiranje digitalnog audio izlaza	81
Resetovanje audio signala	82
I/II:	
- Stereo/Dual prijem (samo u analognom režimu).....	83
- NICAM prijem (samo u analognom režimu)	84
- Izbor izlaza zvuka za zvučnike	84
Izbor jezika/države za prikaz na ekranu	85
Izbor jezika (samo u digitalnom režimu)	86

PODEŠAVANJE VREMENA

Podešavanje časovnika.....	87
Podešavanje za automatsko Uključivanje./isključivanje tajmera	88
Podešavanje automatskog isključivanja	89
Podešavanje vremenske zone	90
Podešavanje sleep tajmera	90

RODITELJSKI NADZOR / KONTROLA SADRŽAJA

Podešavanje lozinke i Zaključavanje sistema.....	91
Blokiranje programa	92
Roditeljski nadzor	93
Zaključavanje tastera.....	94

TELETEKST

Uključivanje / Isključivanje	95
JEDNOSTAVAN tekst	95
NASLOVI	95
Fasttext	96
Specijalne funkcije teleteksta	96

DIGITALNI TELETEKST

Teletekst unutar digitalnog servisa	97
Teletekst u digitalnom servisu.....	97

DODATAK

Inicijalizacija (vraćanja natrag u fabričkom podešenju).....	98
Pronalazenje gresaka	99
Održavanje	101
Tehničke karakteristike proizvoda.....	102
Programiranje daljinskog upravljača	105
IC kóдови	107
Konfiguracija eksternog kontrolnog uređaja	109

PRIPREMANJE

KONTROLE NA PREDNJOJ PLOČI

- Prikazana slika se može razlikovati od Vašeg TV-a.
- Ukoliko Vaš TV ima zaštitni film na ekranu, onda ga uklonite i obrišite TV sa krpom za poliranje.cloth.

PRIPREMANJE

PLAZMA TV modeli : 42/50PG20**, 42/50/60PG30**

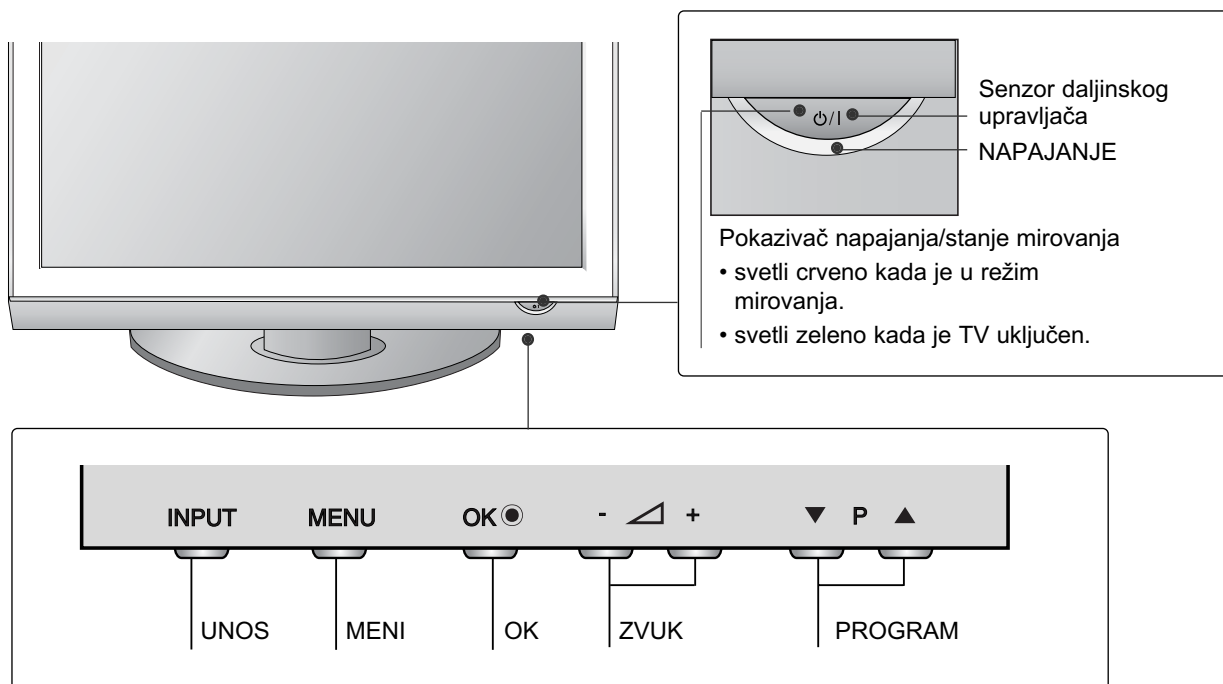

PLAZMA TV modeli : 42/50PG10**

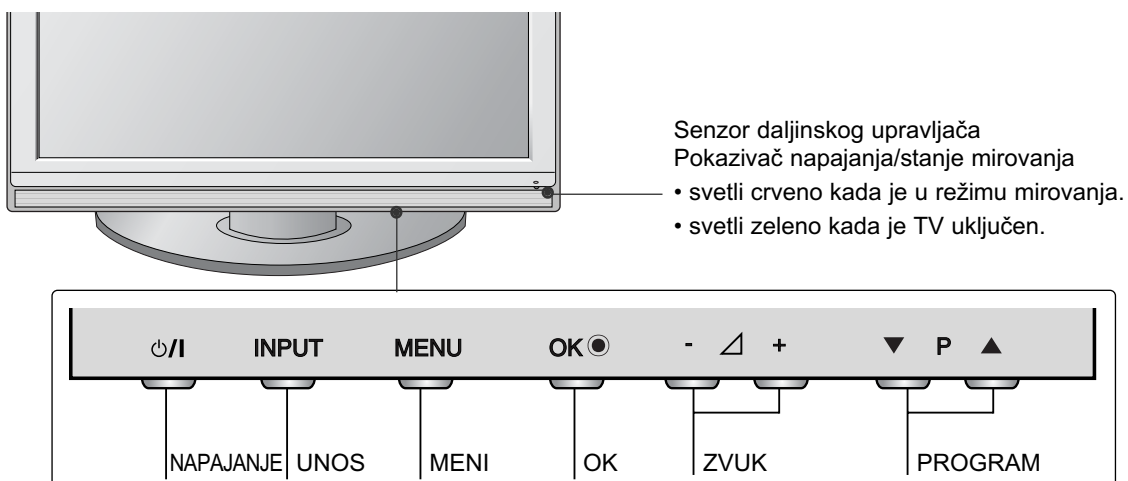

LCD TV modeli :

32/37/42LG20**, 26/32/37/42LG30**, 32/42LG32**, 32/37/42/47/52LG5***

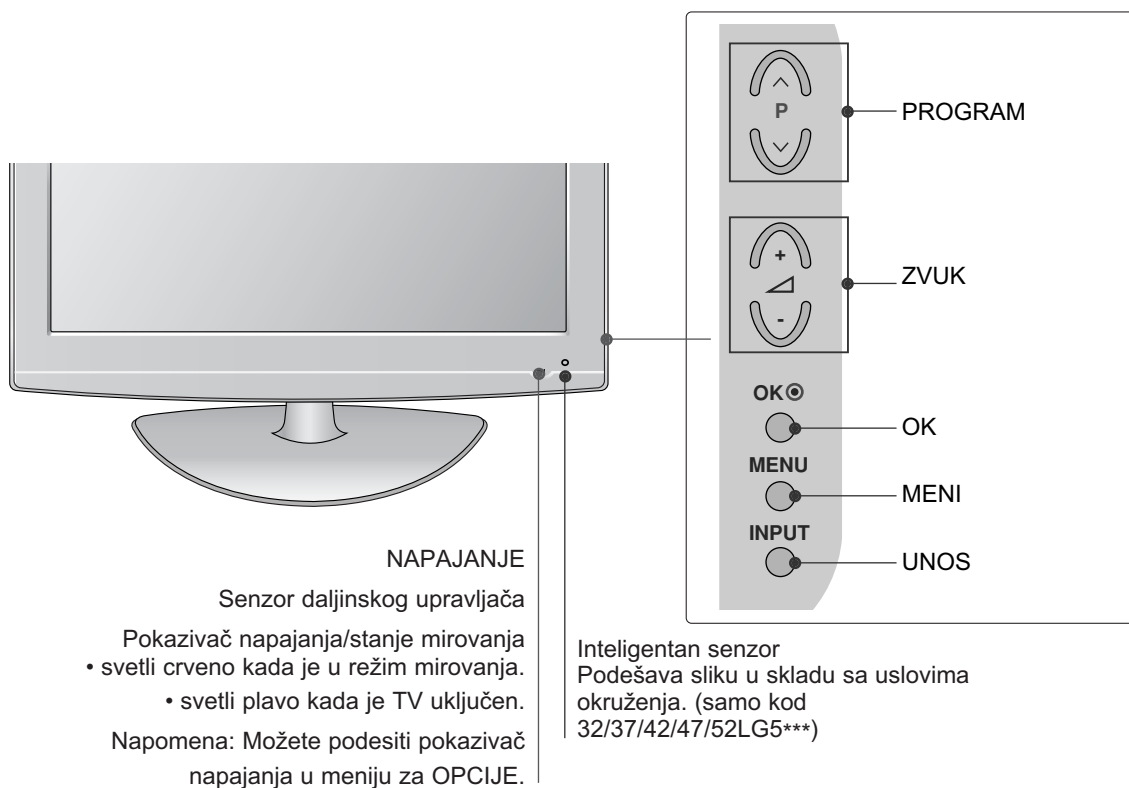

Pričvršćivanje TV-a na stolu (samo za modele 32/37/42LG20**, 26/32/37/42LG30**, 32/42LG32**, 32/37/42LG5***)

TV mora biti pričvršćen na stolu tako da se ne može okrenuti unazad/unapred i eventualno uzrokovati povredu ili oštećenja na proizvodu. Koristite samo priloženi zavrtnj.

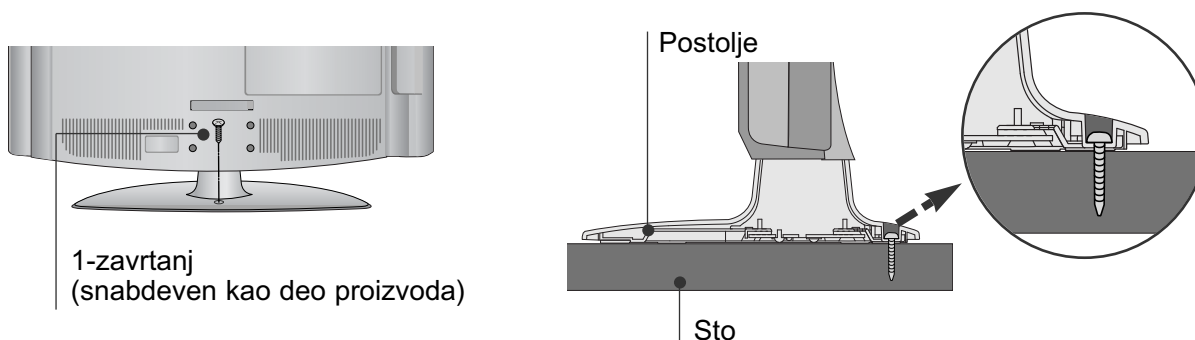

! UPOZORENJE

► Da bi se sprečilo da se TV sruši, TV treba bezbedno pričvrstiti na podu/zidu u skladu sa instrukcijama za instaliranje. Nakretanje, drmanje ili ljuljanje aparata može uzrokovati povrede.

PRIPREMANJE

LCD TV modeli : 19/22LG30**

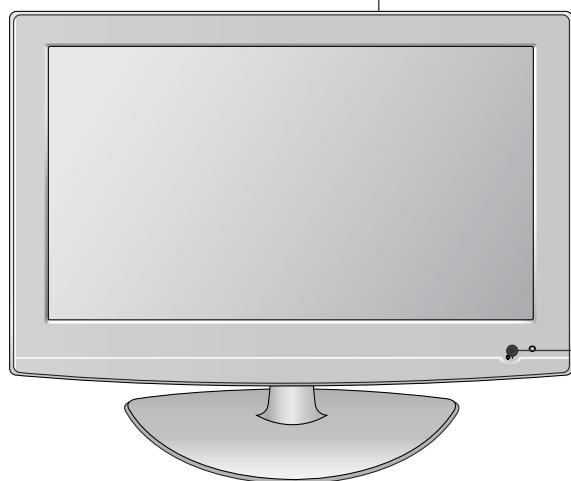
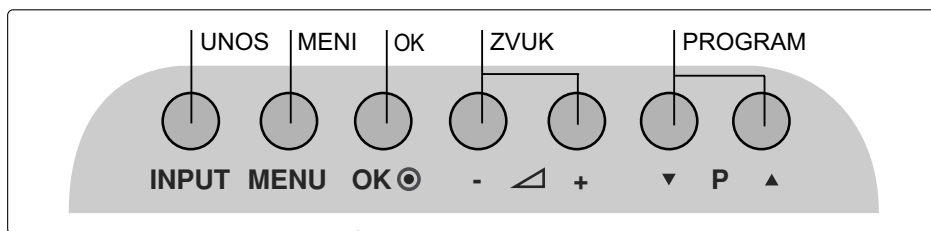

NAPAJANJE

Senzor daljinskog upravljača

Pokazivač napajanja/stanje mirovanja
 • svetli crveno kada je u režim mirovanja.
 • svetli plavo kada je TV uključen.

Napomena: Možete podesiti pokazivač napajanja u meni-ju za OPCIJE.

LCD TV modeli : 19/22LS4D*

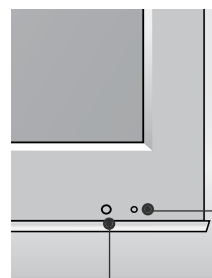
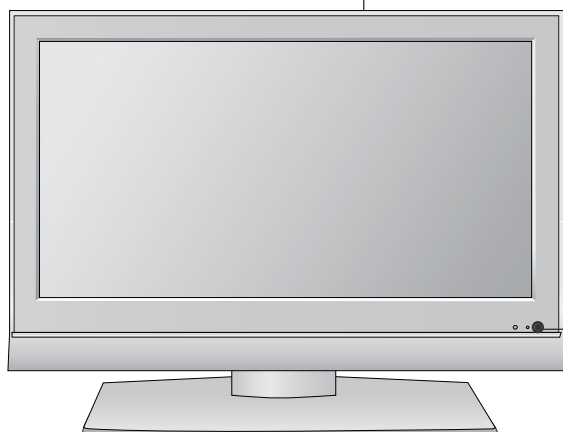
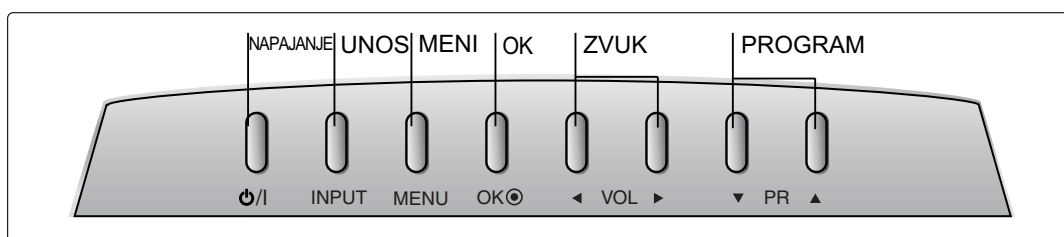

Senzor daljinskog upravljača

Pokazivač napajanja/stanje mirovanja
 • svetli crveno kada je u režimu mirovanja.
 • svetli zeleno kada je TV uključen.

INFORMACIJE NA ZADNJOJ PLOČI

■ Prikazana slika se može razlikovati od Vašeg TV-a.

PLAZMA TV modeli :

42/50PG10**, 42/50PG20**, 42/50/60PG30**

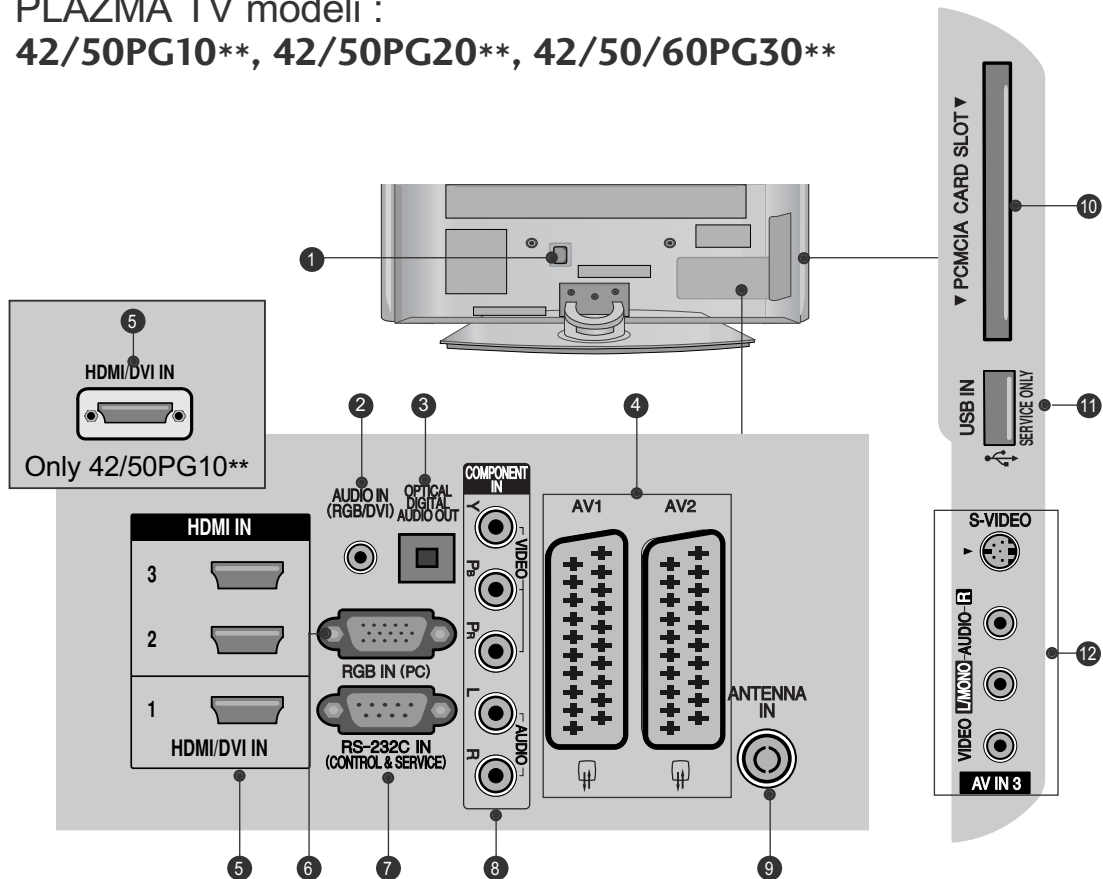

- 1 Utičnica napojnog kabela
Ovaj TV radi na naizmeničnoj struji. Napon je naznačen na stranici tehničkih karakteristika. Nikada nemojte uključivati TV na jednosmernu struju.
- 2 RGB/DVI Audio ulaz
Povezuje audio signal od PC ili DTV.
- 3 OPTIČKI DIGITALNI AUDIO IZLAZ
Povezuje digitalni audio signal od raznih tipova opreme.
Napomena: U režimu mirovanja ovi portovi ne rade.
- 4 Euro Scart utičnica (AV1/AV2)
Povezuje ulaz ili izlaz scart utičnice od eksternog uređaja na ovim utikačima.
- 5 HDMI ulaz
Povezuje HDMI signal prema HDMI IN, ili DVI (VIDEO) signal prema HDMI/DVI port sa DVI prema HDMI kablom.
- 6 RGB ulaz
Povezuje izlaz iz PC.
- 7 RS-232C ULAZNI (KONTROLNI I SERVISNI) PORT
Povezuje sa RS-232C portom na PC.
- 8 Komponentni ulaz
Povezuje komponentni video/audio uređaj na ovim utikačima.
- 9 Ulaz antene
Povezuje RF antenu na ovaj utikač.
- 10 PCMCIA (Međunarodno udruženje za memorijske kartice personalnih kompjutera) konektor za karticu
(Ova funkcija nije dostupna u svim državama.)
- 11 PORT SAMO ZA SERVIS
- 12 Audio/Video ulaz (osim za 42/50PG10**)
Povezuje audio/video izlaz od eksternog uređaja na ovim utikačima.
S-Video ulaz (osim za 42/50PG10**)
Povezuje S-Video izlaz od S-VIDEO uređaja.

PRIPREMANJE

LCD TV modeli :

32/37/42LG20, 19/22/26/32/37/42LG30**,
32/42LG32**, 32/37/42/47/52LG5*****

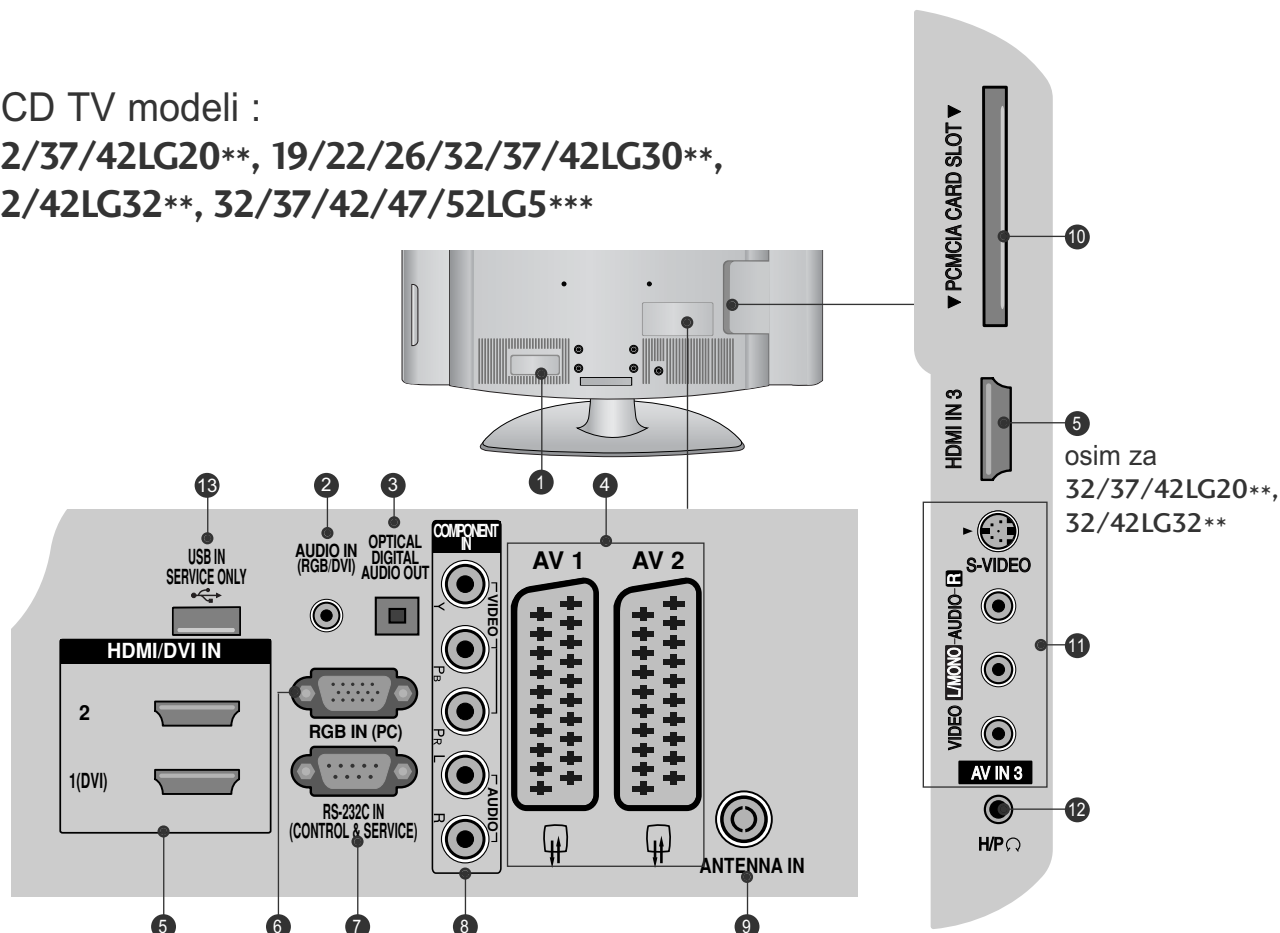

- 1 Utičnica napojnog kabla
Ovaj TV radi na naizmjeničnoj struji. Napon je naznačen na stranici tehničkih karakteristika. Nikada nemojte uključivati TV na jednosmernu struju.
- 2 RGB/DVI Audio ulaz
Povezuje audio signal od PC ili DTV.
- 3 OPTIČKI DIGITALNI AUDIO IZLAZ
Povezuje digitalni audio signal od raznih tipova opreme.
Napomena: U režimu mirovanja ovi portovi ne rade.
- 4 Euro Scart utičnica (AV1/AV2)
Povezuje ulaz ili izlaz scart utičnice od eksternog uređaja na ovim utikačima.
- 5 HDMI ulaz
Povezuje HDMI signal prema HDMI IN, ili DVI (VIDEO) signal prema HDMI/DVI port sa DVI prema HDMI kablom.
- 6 RGB ulaz
Povezuje izlaz iz PC.
- 7 RS-232C ULAZNI (KONTROLNI I SERVISNI) PORT
Povezuje sa RS-232C portom na PC.
- 8 Komponentni ulaz
Povezuje komponentni video/audio uređaj na ovim utikačima.
- 9 Ulaz antene
Povezuje RF antenu na ovaj utikač.
- 10 PCMCIA (Međunarodno udruženje za memorijske kartice personalnih kompjutera) konektor za karticu
(Ova funkcija nije dostupna u svim državama.)
- 11 Audio/Video ulaz
Povezuje audio/video izlaz od eksternog uređaja na ovim utikačima.
S-Video ulaz (osim za 32/37/42LG20**, 32/42LG32**)
Povezuje S-Video izlaz od S-VIDEO uređaja.
- 12 Utičnica za naglavne slušalice (osim za 32/37/42LG20**, 32/42LG32**)
Povezuje utikač naglavnih slušalica u ovu utičnicu.
- 13 PORT SAMO ZA SERVIS

LCD TV modeli : 19/22LS4D*

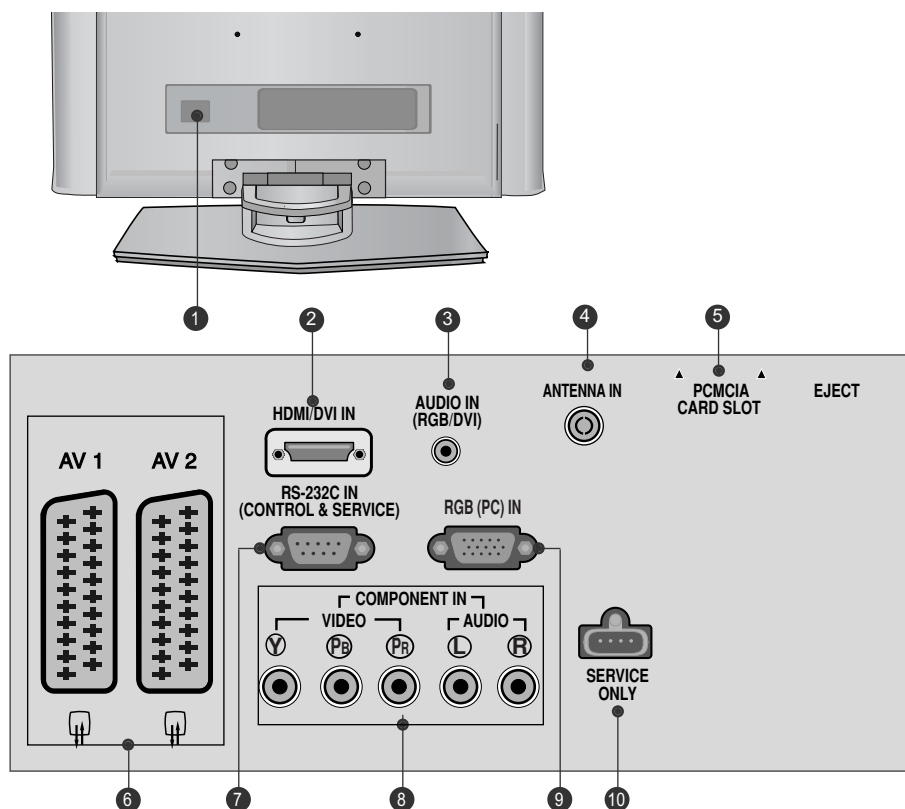

- 1** Utičnica napojnog kabla
Ovaj TV radi na naizmjeničnoj struji. Napon je naznačen na stranici tehničkih karakteristika. Nikada nemojte uključivati TV na jednosmernu struju.
- 2** HDMI ulaz
Povezuje HDMI signal prema HDMI IN, ili DVI (VIDEO) signal prema HDMI/DVI port sa DVI prema HDMI kablom.
- 3** RGB/DVI Audio ulaz
Povezuje audio signal od PC ili DTV.
- 4** Ulaz antene
Povezuje RF antenu na ovaj utikač.
- 5** PCMCIA (Međunarodno udruženje za memorijske kartice personalnih kompjutera) konektor za karticu
(Ova funkcija nije dostupna u svim državama.)
- 6** Euro Scart utičnica (AV1/AV2)
Povezuje ulaz ili izlaz scart utičnice od eksternog uređaja na ovim utikačima.
- 7** RS-232C ULAZNI (KONTROLNI I SERVISNI) PORT
Povezuje sa RS-232C portom na PC.
- 8** Komponentni ulaz
Povezuje komponentni video/audio uređaj na ovim utikačima.
- 9** RGB ulaz
Povezuje izlaz iz PC.
- 10** PORT SAMO ZA SERVIS

PRIPREMANJE

Montaža postolja (LCD TV modeli : 32/37/42LG20**, 26/32/37/42LG30**, 32/42LG32**, 32/37/42LG5***)

- Prilikom sklapanja postolja za sto, proverite da li je zavrtnaj potpuno pritegnut. (Ako nije potpuno pritegnut, proizvod može da padne prema napred nakon njegovog postavljanja.) Ako zavrtnaj previše pritegnete, onda može da proklizi u unutrašnjem delu zbog prejake sile.

- 1** Pažljivo postavite stranu ekrana na podmetnuti jastuk da zaštitite ekran od oštećivanja

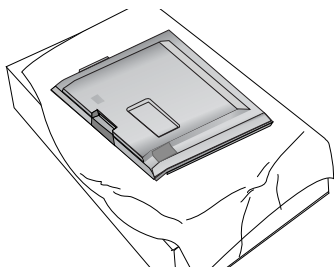

- 2** Namontirajte delove tela postolja sa podnožjem TV-a.

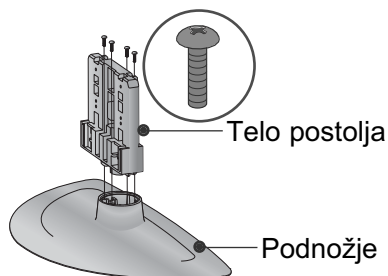

- 3** Monitrajte TV kao što je prikazano.

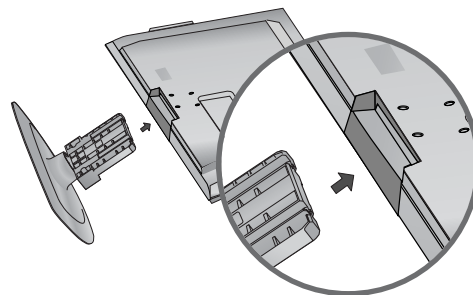

- 4** Učvrstite bezbedno 4 zavrtnjeva u otvorima na pozadini TV-a.

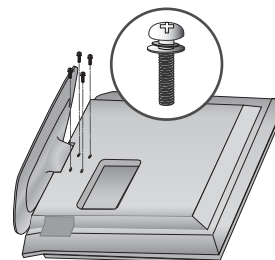

(samo kod 19/22LG30**)

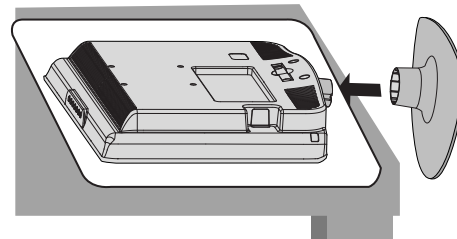
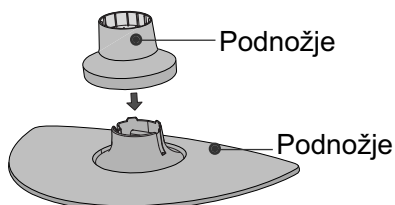
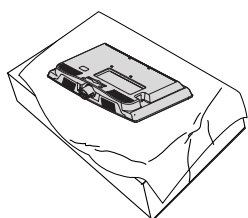

- 1** Pažljivo postavite stranu ekrana na podmetnuti jastuk da zaštitite ekran od oštećivanja
-
- 2** Namontirajte delove tela postolja sa podnožjem TV-a. Gurnite TELO POSTOLJA u POKLOPAC OSNOVE dok ne čujete klik.
-
- 3** Monitrajte TV kao što je prikazano.

(samo kod 42PG10**, 42PG20**, 42PG30**)

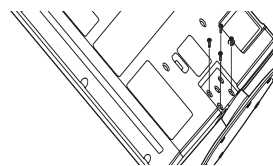
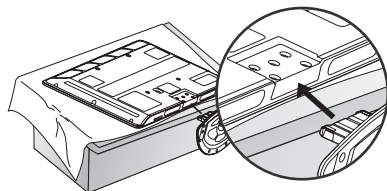
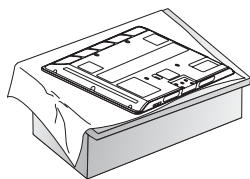

- 1 Pažljivo postavite stranu ekrana na podmetnuti jastuk da zaštitite ekran od oštećivanja.
- 2 Monitorajte TV kao što je prikazano.
- 3 Učvrstite bezbedno 4 zavrtnja u otvorima na pozadini TV-a.

PRIPREMANJE

MONTAŽA POSTOLJA (samo kod 19/22LS4D*)

▪ Prikazana slika se može razlikovati od Vašeg TV-a.

- 1** Pažljivo postavite stranu ekrana na podmetnuti jastuk da zaštitite ekran od oštećivanja

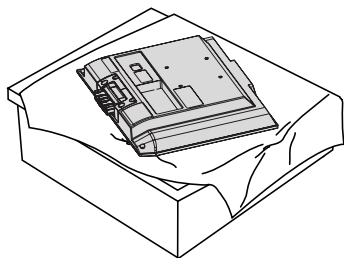

- 2** Uхватite zglob tela i savijte ga prema nagore.

Zglob tela

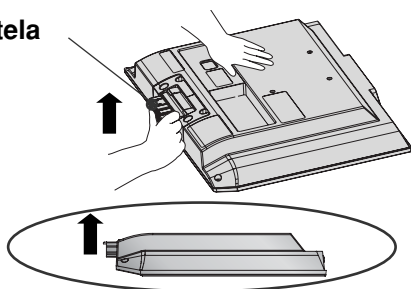

- 3** Gurnite telo postolja u TV dok ne čujete klik.

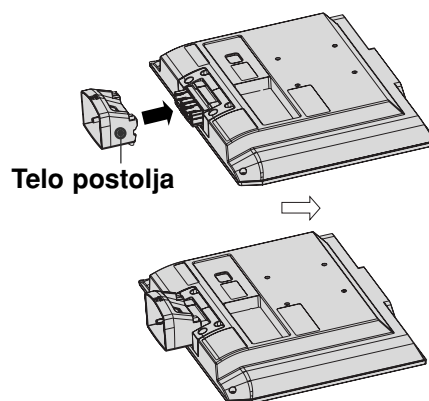

- 4** Namontirajte delove tela postolja sa podnožjem TV-a.

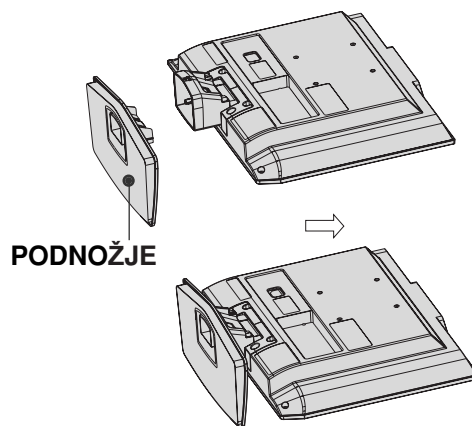

Obrtno postolje

(osim za modele 19/22LS4D*, 50PG10**)

Nakon instaliranja TV-a možete ga okretati nalevo ili nadesno za 20 stepeni da biste ga prilagodili Vašoj poziciji gledanja.

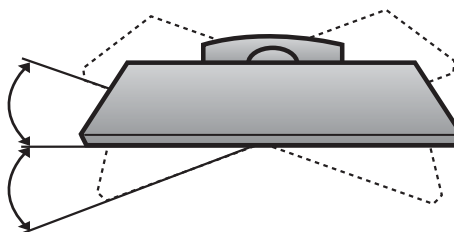

DEMONTAŽA POSTOLJA (samo kod 19/22LS4D*)

▪ Prikazana slika se može razlikovati od Vašeg TV-a.

- 1** Postavite TV sa prednjom stranom okrenutom nadole na meku tkaninu.

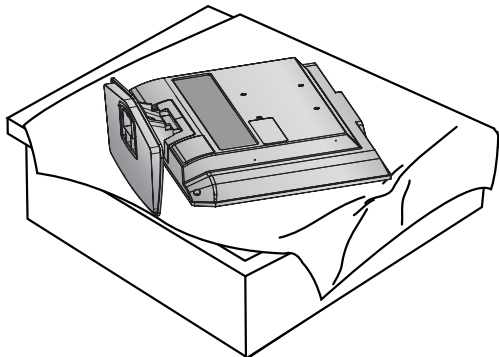

- 2** Povucite postolje unazad dok pritiskate dugme na telu postolja.

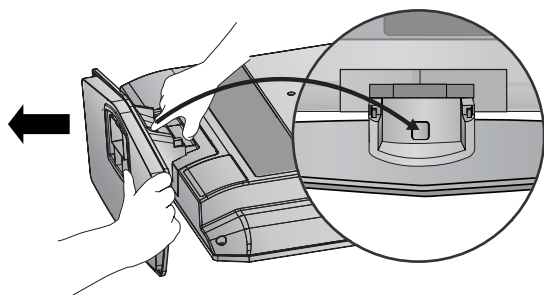

- 3** Držite postolje i povucite ga unazad drmanjem da biste ga odvojili od tela postolja.

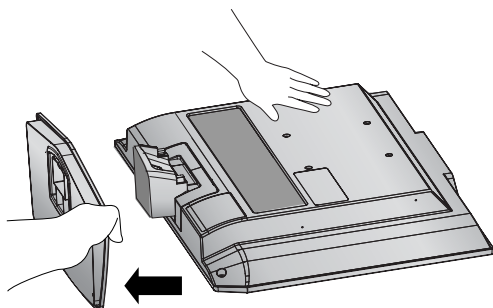

- 4** Uхватite telo postolja i savijte ga prema nagore.

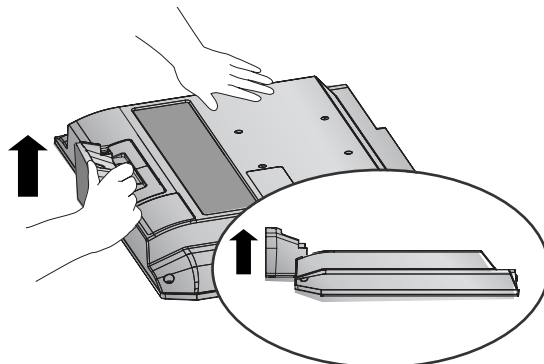

- 5** Povucite telo postolja da biste ga odvojili od TV-a pritiskom na 2 reze.

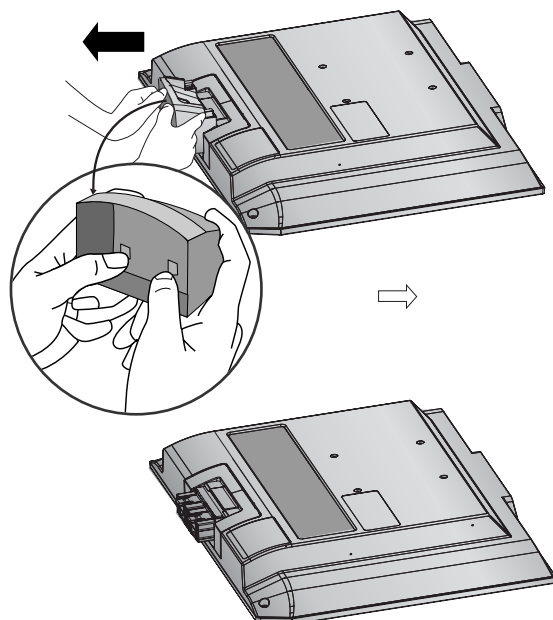

PRIPREMANJE

MOLIMO DA POSTOLJE PAŽLJIVO MONTIRATE DA PROIZVOD NE BI PAO

- Treba da kupite neophodne komponente na tržištu da biste učvrstili TV na zidu.
- Pozicionirajte TV blizu zida da biste izbegli mogućnost njegovog padanja kada je gurnut.
- Niže navedena instrukcija je jedan od sigurnih načina kako da postavite TV, a to je kako da ga postavite na zidu izbegavajući mogućnost njegovog padanja napred kada je povučen. Ovo će sprečiti padanje TV-a unapred i uzrokovanje povreda. Ovo će takođe sprečiti oštećivanje TV-a. Obezbedite da se deca ne penju ili vise na TV-u.

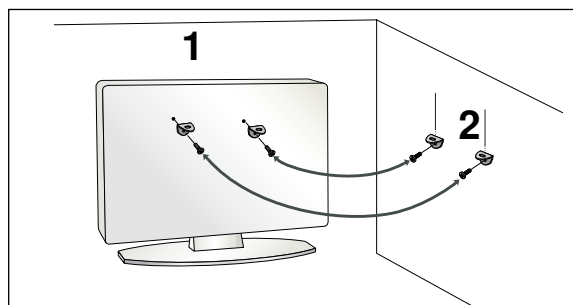
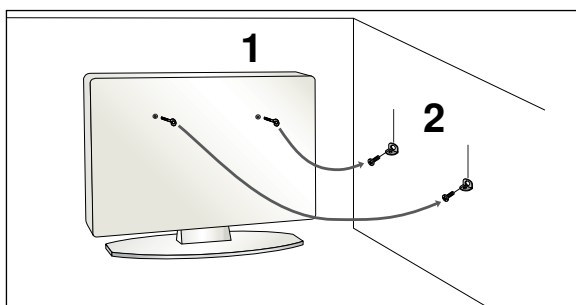

- 1 Upotrebite ušičaste zavrtnje ili zavrtnje TV konzole da biste učvrstili TV na zidu kao prikazano na slici.
(Ako Vaš TV ima zavrtnje u ušičastim zavrtnjevima, onda ih olabavite.)
* Umetnite ušičaste zavrtnje ili zavrtnje TV konzole i čvrsto ih pritegnite u gornjim otvorima.
- 2 Pritegnite zidnu konzolu sa zavrtnjevima na zidu. Izjednačite visinu konzole koja je montirana na zidu.

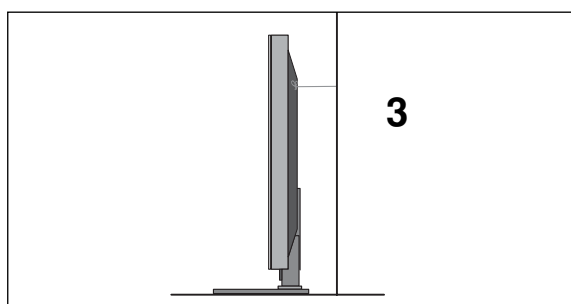

- 3 Upotrebite otporno uže da vežete TV. Sigurnije je da vežete uže horizontalno u odnosu na zid i TV-a.

! NAPOMENA

- ▶ Kada pomerate TV prvo iskopčajte kablove.
- ▶ Upotrebite platformu ili orman koji je dovoljno jak i veliki da podrži veličinu i težinu TV-a.
- ▶ Za bezbednu upotrebu TV-a obezbedite da je visina nosača na zidu ista sa visinom TV-a.

ZADNJI POKLOPAC ZA UREĐENJE KABLOVA

PLAZMA TV modeli

- 1 Povežite neophodne kablove.
Za priključivanje dodatne opreme pogledajte odeljak za Konfiguraciju eksternih uređaja.

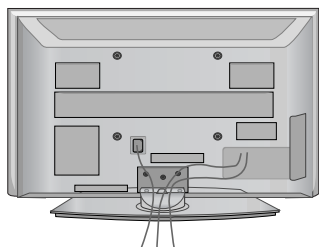

- 2 Montirajte KARIKU ZA UREĐIVANJE KABLOVA kao što je prikazano.
Ukoliko Vaš TV ima DRŽAČ KABLOVA, onda ga namontirajte i povežite kablove kao što je prikazano.

(samo kod 42/50PG10**)

(samo kod 42/50PG20**, 42/50/60PG30**)

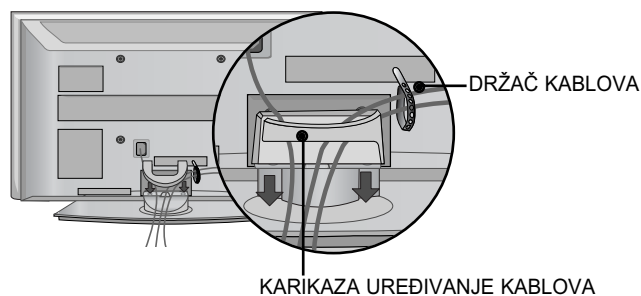
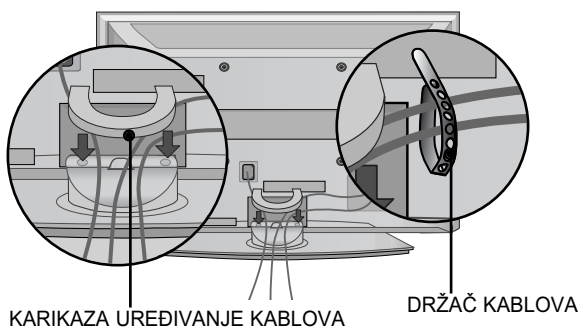

Kako da uklonite kariku za uređivanje kablova

Držite KARIKU ZA UREĐIVANJE KABLOVA obema rukama i povucite je naviše.

* Za model 42PG10** pritisnite sredinu KARIKE ZA UREĐIVANJE KABLOVA i onda je podignite naviše.

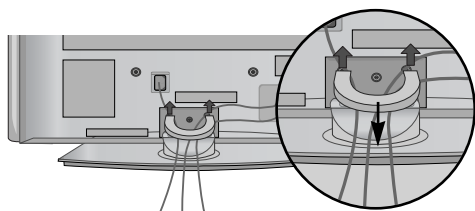

(samo kod 42/50PG10**)

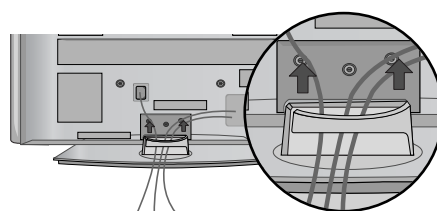

(samo kod 42/50PG20**, 42/50/60PG30**)

PRIPREMANJE

LCD TV modeli :
32/37/42LG20**, 26/32/37/ 42LG30**,
32/42LG32**, 32/37/42/47/52LG5***

- 1 Priključite neophodne kablove.
Za priključivanje dodatne opreme pogledajte odeljak za Konfiguraciju eksternih uređaja.

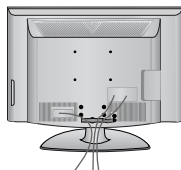

- 2 Otvorite KARIKU ZA UREĐIVANJE KABLOVA kao prikazano i uredite kablove.

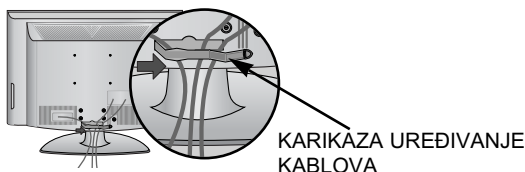

- 3 Podesite KARIKU ZA UREĐIVANJE KABLOVA kao što je prikazano.

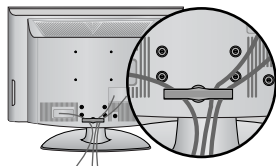

LCD TV modeli : 19/22LS4D*

- 1 Priključite neophodne kablove.
Za priključivanje dodatne opreme pogledajte odeljak za Konfiguraciju eksternih uređaja.

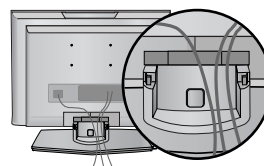

- 2 Montirajte KARIKU ZA UREĐIVANJE KABLOVA kao što je prikazano.

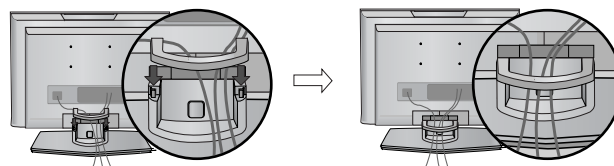

Kako da uklonite kariku za uređivanje kablova (LCD TV modeli : 19/22LS4D*)

Prvo pritisnite kariku za uređivanje kablova. Držite KARIKU ZA UREĐIVANJE KABLOVA obema ruku i povucite je naviše.

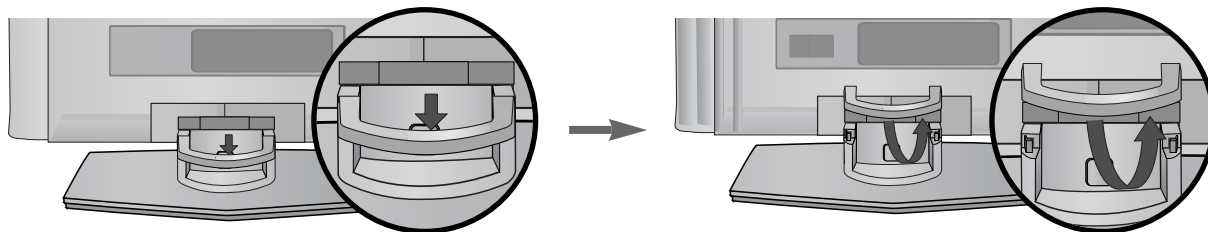

! NAPOMENA

- Nemojte koristiti KARIKU ZA UREĐIVANJE KABLOVA da biste podizali TV.
- Ako je proizvod pao, može doći do povrede ili oštećenja proizvoda.

LCD TV modeli : 19/22LG30**

- 1 Priključite neophodne kablove.
Za priključivanje dodatne opreme pogledajte odeljak za Konfiguraciju eksternih uređaja.

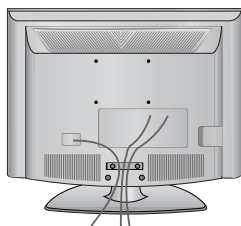

- 2 Montirajte KARIKU ZA UREĐIVANJE KABLOVA kao što je prikazano.

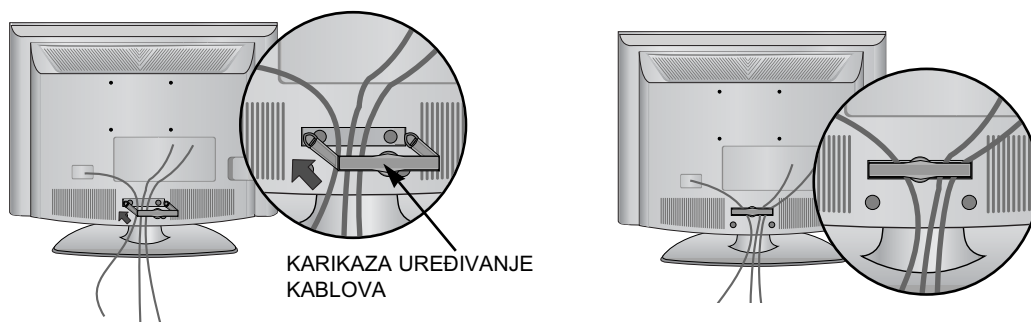

Kako da uklonite kariku za uređivanje kablova

- Držite KARIKU ZA UREĐIVANJE KABLOVA obema ruku i povucite je unazad.

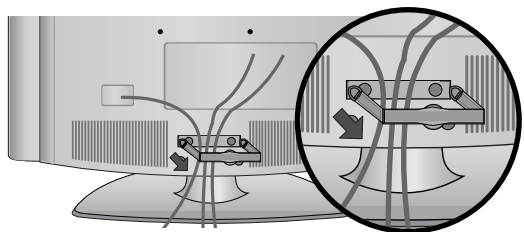

! NAPOMENA

- Nemojte koristiti KARIKU ZA UREĐIVANJE KABLOVA da biste podizali TV.
- Ako je proizvod pao, može doći do povrede ili oštećenja proizvoda.

POSTAVLJANJE VAŠEG EKRANA (samo kod 19/22LG30**, 19/22LS4D*)

- Prikazana slika se može razlikovati od Vašeg TV-a.
- Podesite položaj ploče na razne načine za maksimalni komfor.

• Domet nagiba

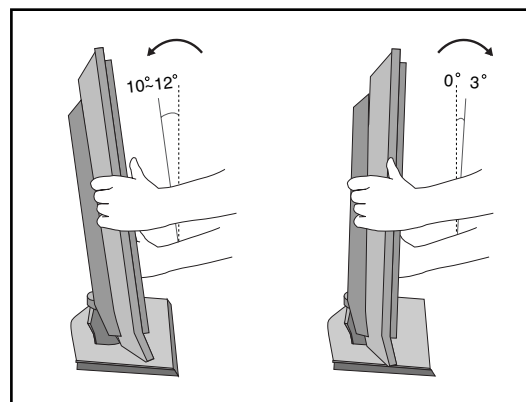

LOKACIJA (samo kod 19/22LG30**, 19/22LS4D*)

Postavite Vaš TV tako da ne padaju direktno svetlo ili sunčevi zraci na ekran. Budite oprezni da TV ne bude izložen bilo kakvim nepotrebnim vibracijama, bilo kakvoj vlagi, prašini ili toploti. Takođe obezbedite da je TV postavljen na mestu gde ima slobodna cirkulacija vazduha. Nemojte pokrivati ventilacione otvore na zadnjem poklopcu.

Ukoliko nameravate montažu na zidu, pričvrstite standardni VESA međusklop za montiranje na zidu (opciono delovi) na pozadini TV-a.

Prilikom instalacije TV-a na zidnim nosačima (opciono delovi), učvrstite ih pažljivo da proizvod ne padne.

KENSINGTON SISTEM BEZBEDNOSTI

(samo kod 19/22LG30**, 19/22LS4D*)

TV je opremljen sa konektorom za Kensington sistem bezbednosti na pozadini ploče. Povežite kabl Kensington sistema bezbednosti kao prikazano na slici ispod.

Za detaljnu instalaciju i upotrebu Kensington sistema bezbednosti pogledajte korisnički vodič saiporučen zajedno sa Kensington sistemom bezbednosti.

Za više informacije stupite u kontakt sa kompanijom Kensington preko naslovne strane <http://www.kensington.com> na internetu.

Kensington prodaje sisteme bezbednosti za skupu elektronsku opremu kao što su prenosivi računari i LCD projektori.

NAPOMENA

- Kensington sistem bezbednosti je opciono pribor.

NAPOMENE

- Ako je proizvod hladan na dodir, onda može nastati malo "treperenje" slike prilikom uključivanja.
To je normalno i TV nema nikakvu grešku.
- Neke manje tačkaste greške mogu biti vidljive na ekranu, koje se pojavljuju kao male crvene, zelene ili plave tačke. Međutim one nemaju nikakav nepovoljan efekat na rad monitora.
- Izbegavajte dodirivanje LCD ekrana ili držanje prsta-iju za duži period vremena na ekranu.
Čineći tako možete uzrokovati privremenu izobličenost na ekranu.

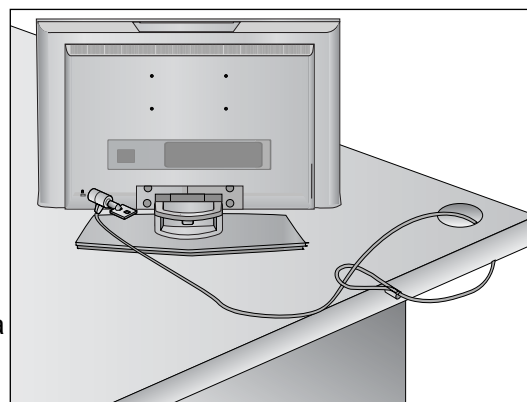

- TV možete montirati na razne načine kao što su na zidu, na radnom stolu itd.
- TV je konstruisan da bude montiran horizontalno.

UZEMLJENJE

Obezbedite povezivanje žice za uzemljenjem da biste sprečili mogući električni udar. Ako uzemljivanje nije moguće, onda neka Vam kvalifikovani električar namontira odvojenu sklopku.

Nemojte pokušati da uzemljite TV povezivanjem na telefonskim kablovima, gromobranima ili gasnim cevima.

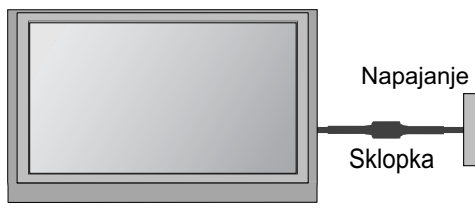

POSTAVLJANJE NA RADNOM STOLU SA POSTOLJEM

Radi adekvatne ventilacije omogućite slobodan prostor svuda oko TV-a od 4" (10 cm).

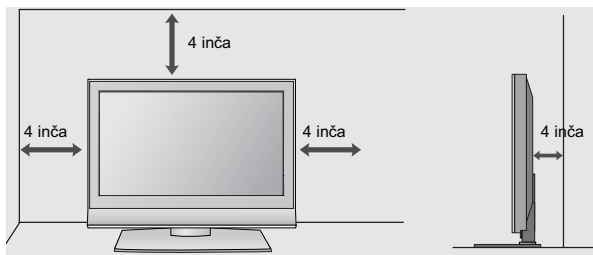
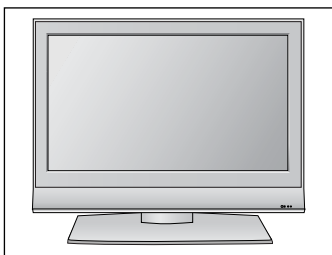

MONTAŽA NA ZIDU: HORIZONTALNO POSTAVLJANJE

Radi adekvatne ventilacije omogućite slobodan prostor svuda oko TV-a od 4" (10 cm). Preporučujemo da koristite zidni nosač marke LG kada želite da montirate TV na zidu.

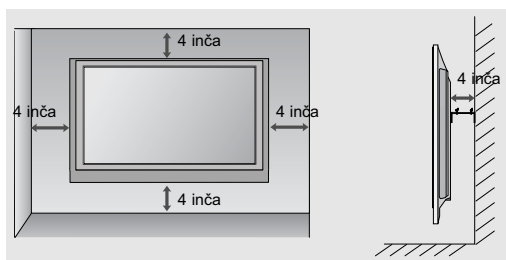
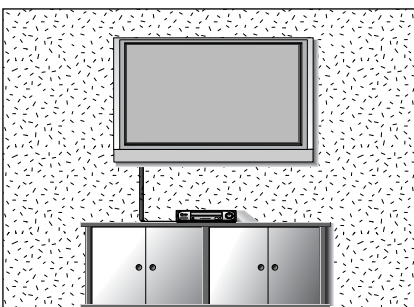

Nekorišćenje vrste postolja za radni sto

(osim za 19/22LS4D*)

- Prikazana slika se može razlikovati od Vašeg TV-a.

Kada instalirate jedinicu za montažu na zidu, upotrebite zaštitni poklopac za otvor za postolje za postavljanje na radnom stolu. Gurnite ZAŠTITINI POKLOPAC u TV dok ne čujete klik.

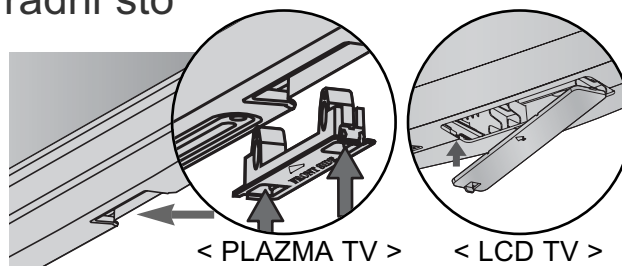

PRIPREMANJE

- Da biste sprečili oštećenja nemojte priključivati TV na električnu mrežu dok ne povežete sve uređaje.

PRIKLJUČIVANJE ANTENE

- Radi optimalnog kvaliteta slike podesite pravac antene.
- Kabl antene i pretvarač nisu snabdeveni.

PRIPREMANJE

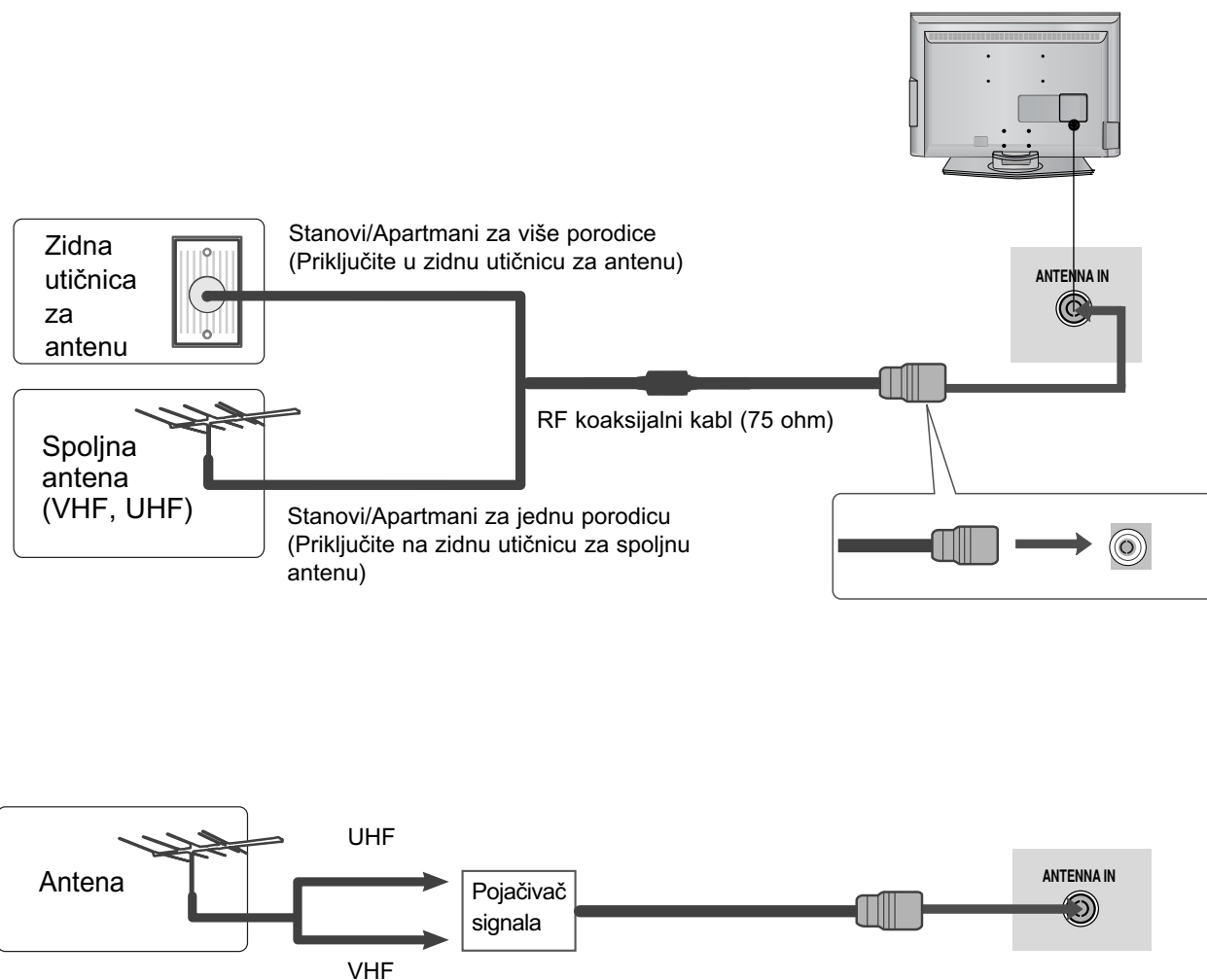

- U područjima sa slabim signalom, da biste postigli bolji kvalitet slike možda će biti potrebno instaliranje pojačivača signala kao što je prikazano gore.
- Ukoliko signal treba podeliti između dva TV-a, onda upotrebiti razdvajač antenskog signala za priključivanje.

KONFIGURACIJA EKSTERNE OPREME

- Da biste sprečili oštećivanje bilo koje opreme, nikada nemojte priključivati bilo koji napojni kabl dok ne završite sa povezivanjem celokupne opreme.
- Ovaj deo KONFIGURACIJE EKSTERNE OPREME uglavnom koristi dijagrame za modele 22LS4D*.

KONFIGURACIJA PRJEMNIKA VISOKE DEFINICIJE.

- Ovaj TV može primiti digitalni RF/kablovski signal bez eksternog digitalnog dekodera. Međutim, ako primате digitalne signale od dekodera ili drugih digitalnih eksternih uređaja, obratite pažnju na dijagramu prikazanim niže.

Povezivanje sa komponentnim kablom

- 1** Povežite video izlaze (Y, PB, PR) digitalnog dekodera na utičnice COMPONENT IN VIDEO (komponentni ulaz video) na TV-u.
- 2** Povežite audio izlaze digitalnog dekodera na utičnice COMPONENT IN AUDIO (komponentni ulaz audio) na TV-u.
- 3** Uključite digitalni dekodер.
(Pogledajte korisničko uputstvo za digitalnog dekodera.)
- 4** Izaberite Komponenti ulazni izvor upotrebom INPUT (unos) dugmeta na daljinskom upravljaču.

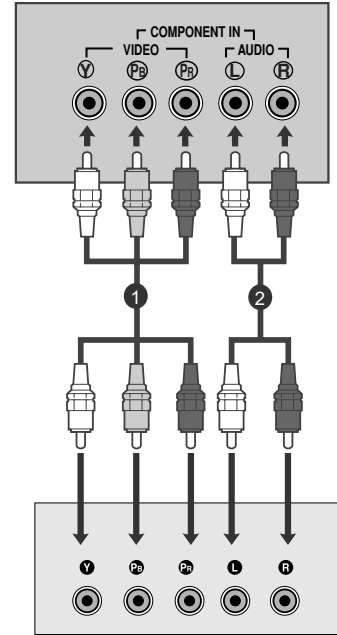

Signal	Komponenta	HDMI
480i/576i	Da	Ne
480p/576p	Da	Da
720p/1080i	Da	Da
1080p	Da (50/60Hz)	Da

Povezivanje dekodera sa HDMI kablom

- 1** Povežite HDMI izlaz dekodera sa utičnicom HDMI/DVI IN, HDMI/DVI IN 1, HDMI IN 2 ili HDMI IN 3 na TV-u.
- 2** Uključite digitalni dekodер.
(Pogledajte korisničko uputstvo za digitalnog dekodera.)
- 3** Izaberite HDMI/DVI, HDMI1, HDMI2 ili HDMI3 ulazni izvor upotrebom INPUT (unos) dugmeta na daljinskom upravljaču.

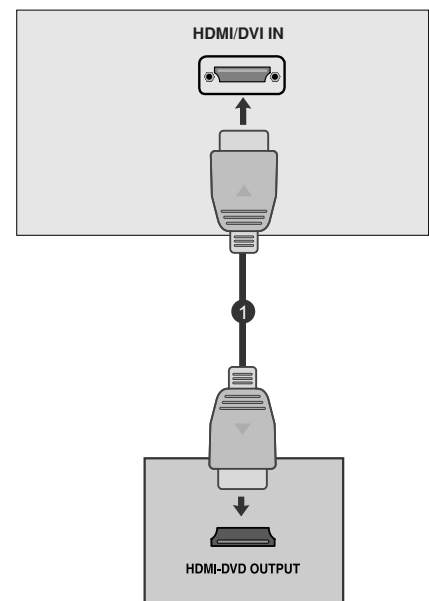

KONFIGURACIJA EKSTERNE OPREME

Povezivanje sa HDMI prema DVI kablom

- 1 Povežite digitalni dekoder u HDMI/DVI IN, HDMI/DVI IN 1(DVI) ili HDMI/DVI IN 1 utičnicu na TV-u.
- 2 Povežite audio izlaze digitalnog dekodera na utičnicu AUDIO IN (RGB/DVI) na TV-u.
- 3 Uključite digitalni dekoder. (Pogledajte korisničko uputstvo za digitalnog dekodera.)
- 4 Izaberite HDMI/DVI ili HDMI1 izvor upotrebom INPUT (unos) dugmeta na daljinskom upravljaču.

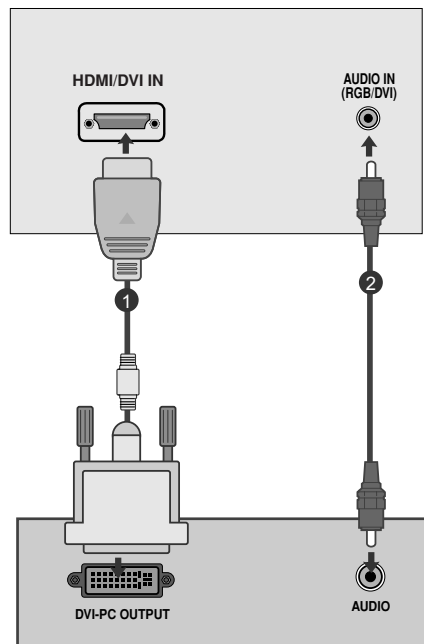

KONFIGURACIJA DIGITALNOG AUDIO IZLAZA (osim za 19/22LS4D*)

- Otpremanje audio signala od TV-a prema eksternoj audio opremi preko porta za digitalni audio izlaz (optički).

- 1 Povežite jedan kraj optičkog kabla u port za digitalni audio izlaz TV-a (optički).
- 2 Drugi kraj optičkog kabla povežite sa digitalnim audio ulazom u audio opremi (optički).
- 3 U meniju AUDIO podesite opcije TV zvučnika na **Isključeno** (► str.80) Obratite se uputstvu za upotrebu eksterne audio opreme za rad sa njome.

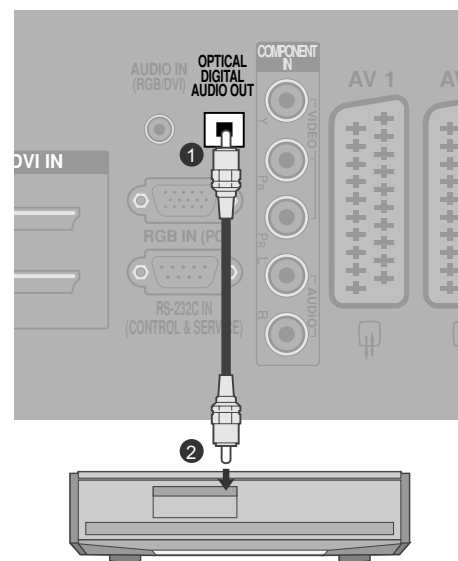

⚠ OPREZ

- Nemojte gledati u port optičkog izlaza. Gledanje u laserski zrak može oštetiti Vaš vid.

KONFIGURACIJA DVD

Kada vršite povezivanje sa komponentnim kablom

- 1 Povežite video izlaze (Y, PB, PR) DVD plejera na utičnice COMPONENT IN VIDEO (komponentni video ulaz) na TV-u.
- 2 Povežite audio izlaze DVD plejera na utičnice COMPONENT IN AUDIO (komponentni audio ulaz) na TV-u.
- 3 Uključite DVD plejer i ubacite DVD disk.
- 4 Izaberite Komponentni ulazni izvor upotrebom INPUT (unos) dugmeta na daljinskom upravljaču.
- 5 Obratite se uputstvu za rad sa DVD plejerom za rad sa njime.

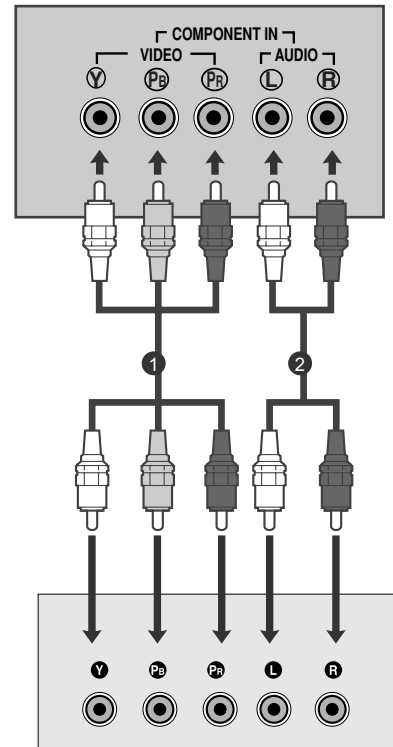

Portovi komponentnih ulaza

Da biste postigli bolji kvalitet slike, povežite DVD plejer sa portovima komponentnih ulaza kao što je prikazano dole.

Komponentni portovi na TV-u	Y	P _B	P _R
Video izlazni portovi na DVD plejeru	Y	P _B	P _R
	Y	B-Y	R-Y
	Y	C _b	C _r
	Y	P _b	P _r

Povezivanje sa Euro Scart kablom

- 1 Povežite Euro scart utičnicu od DVD u AV1 Euro scart utičnicu od TV-a.
- 2 Uključite DVD plejer i ubacite DVD disk.
- 3 Izaberite AV1 ulazni izvor upotrebom INPUT (unos) dugmeta na daljinskom upravljaču. Ako je povezano sa utičnicom AV2 Euro scart, onda izaberite AV2 ulazni izvor.
- 4 Obratite se uputstvu za rad sa DVD plejerom za rad sa njime.

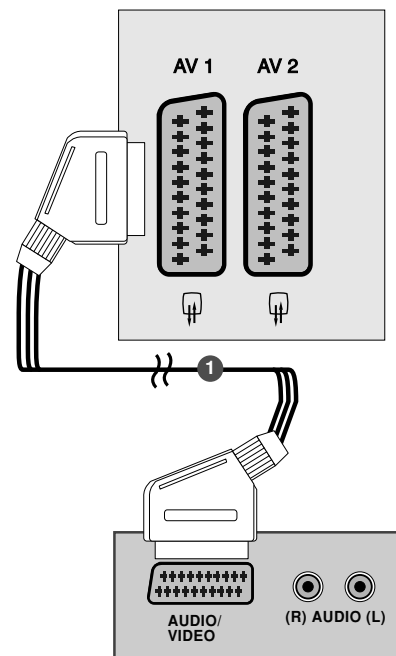

! NAPOMENA

- ▶ Bilo koji Euro scart kabl mora biti oklopljen.

KONFIGURACIJA EKSTERNE OPREME

Povezivanje sa S-Video kablom (osim za 19/22LS4D*, 32/37/42LG20**, 32/42LG32**, 42/50PG10**)

- 1 Povežite S-VIDEO izlaz od DVD plejera sa S-VIDEO ulazom od TV-a.
- 2 Povežite audio izlaze DVD plejera na utičnice AUDIO ulaza na TV-u.
- 3 Uključite DVD plejer i ubacite DVD disk.
- 4 Izaberite AV3 izvor upotrebom INPUT (unos) dugmeta na daljinskom upravljaču.
- 5 Obratite se uputstvu za rad sa DVD plejerom za rad sa njime.

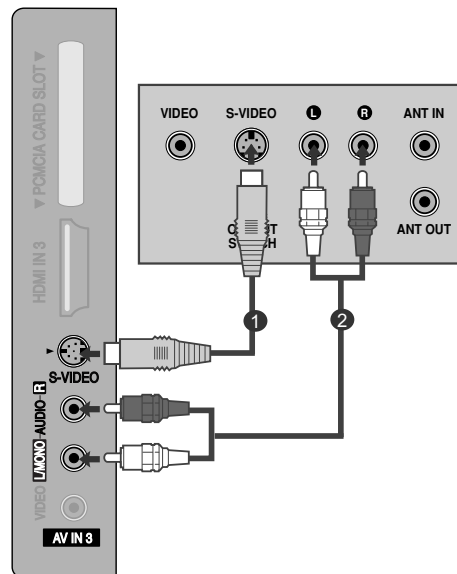

Povezivanje HDMI kabla

- 1 Povežite HDMI izlaz DVD plejera sa utičnicom HDMI/DVI IN, HDMI/DVI IN 1, HDMI IN 2 ili HDMI IN 3 na TV-u.
- 2 Izaberite HDMI/DVI, HDMI1, HDMI2 ili HDMI3 ulazni izvor upotrebom INPUT (unos) dugmeta na daljinskom upravljaču.
- 3 Obratite se uputstvu za rad sa DVD plejerom za rad sa njime.

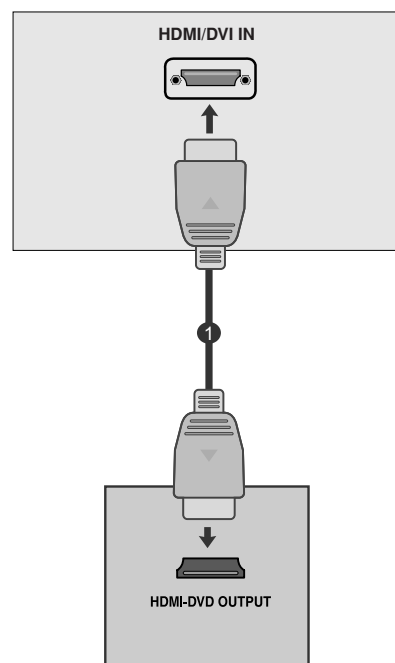

! NAPOMENA

- ▶ TV može primiti simultano video i audio signale kada koristite HDMI kabl.
- ▶ Ukoliko DVD plejer ne podržava automatski HDMI rezoluciju, onda morate podesiti odgovarajuću izlaznu rezoluciju.

KONFIGURACIJA VIDEO PLEJERA

- Da izbegnete šum slike (smetnje), omogućite adekvatnu razdaljinu između video plejera i TV-a.
- Ukoliko se format slike od 4:3 koristi duže vreme, može se desiti da nepokretne slike ostanu vidljive na obe strane ekrana.

Kada vršite povezivanje sa RF kablom

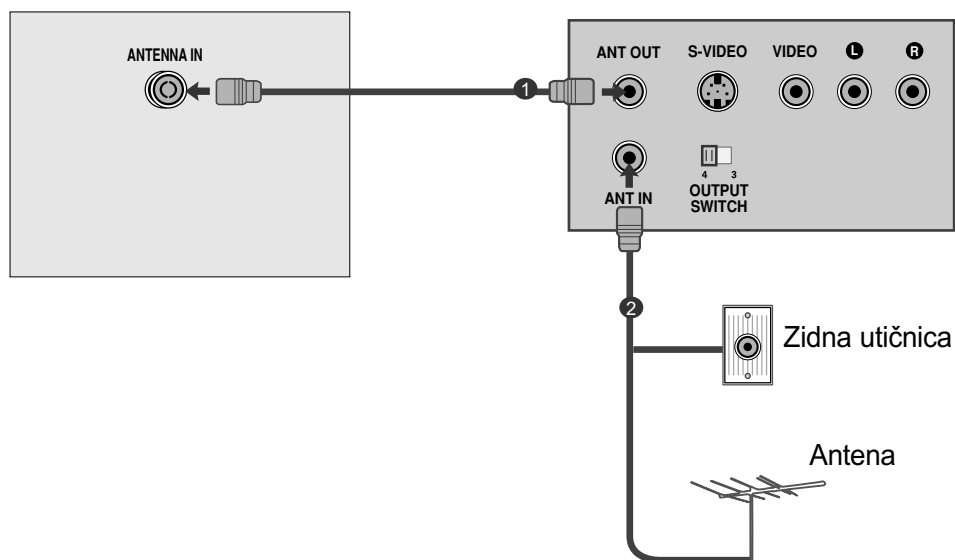

- 1 Povežite utičnicu ANT OUT (antena izlaz) od video plejera sa utičnicom ANTENNA IN (antena ulaz) od TV-a.
- 2 Povežite antenski kabl u utičnicu ANT IN (antena ulaz) od video plejera.
- 3 Pritisnite dugme PLAY (reprodukcija) na video plejeru i pronađite odgovarajući kanal između TV-a i video plejera za gledanje.

KONFIGURACIJA EKSTERNE OPREME

Povezivanje sa Euro Scart kablom

- 1 Povežite Euro scart utičnicu od video plejera u AV1 Euro scart utičnicu od TV-a.
- 2 Ubacite traku u video plejer i pritisnite dugme PLAY (reprodukcija) na video plejeru. (Pogledajte korisničko uputstvo video plejera.)
- 3 Izaberite AV1 ulazni izvor upotrebom INPUT (unos) dugmeta na daljinskom upravljaču.
- 4 Ako je povezano sa utičnicom AV2 Euro scart, onda izaberite AV2 ulazni izvor.

! NAPOMENA

- ▶ Bilo koji Euro scart kabl mora biti oklopljen.

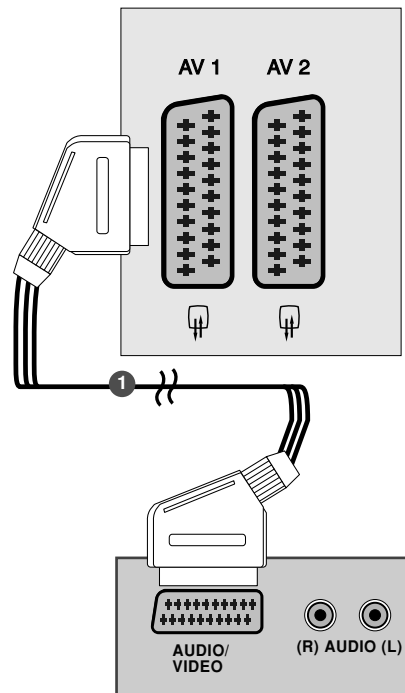

Povezivanje sa RCA kablom

(osim za 19/22LS4D*, 42/50PG10**)

- 1 Povežite utičnice za AUDIO/VIDEO signale između TV-a i video plejera. Uskladite boje utičnica (Video = žuta, Audio Left (audio levo) = bela i Audio Right (audio desno) = crvena)
- 2 Ubacite video kasetu u video plejer i pritisnite PLAY (reprodukcija) na video plejeru. (Pogledajte korisničko uputstvo video plejera.)
- 3 Izaberite AV3 izvor upotrebom INPUT (unos) dugmeta na daljinskom upravljaču.

! NAPOMENA

- ▶ Ukoliko posedujete mono video plejer, povežite audio kabl od video plejera sa utičnicom AUDIO L/MONO na TV-u.

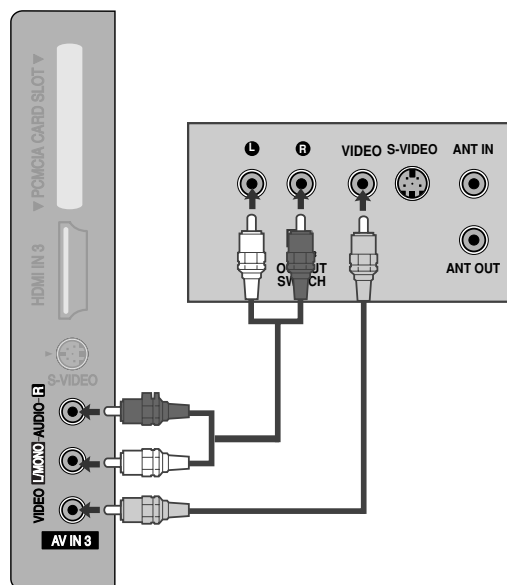

Povezivanje sa S-Video kablom

(osim za 19/22LS4D*, 32/37/42LG20**, 32/42LG32**, 42/50PG10**)

- 1 Povežite S-VIDEO izlaz od video plejera sa S-VIDEO ulazom od TV-a. Kvalitet slike je poboljšán; u odnosu na običnog kompozitnog (RCA kabl) ulaza.
- 2 Povežite audio izlaze video plejera na utičnice AUDIO ulaza na TV-u.
- 3 Ubacite traku u video plejer i pritisnite dugme PLAY (reprodukcija) na video plejeru. (Pogledajte korisničko uputstvo video plejera.)
- 4 Izaberite AV3 izvor upotrebom INPUT (unos) dugmeta na daljinskom upravljaču.

! NAPOMENA

- ▶ Ukoliko su obe utičnice za S-VIDEO i VIDEO povezani istovremeno sa S-VHS od video plejera, onda se može vršiti samo prijem S-VIDEO signala.

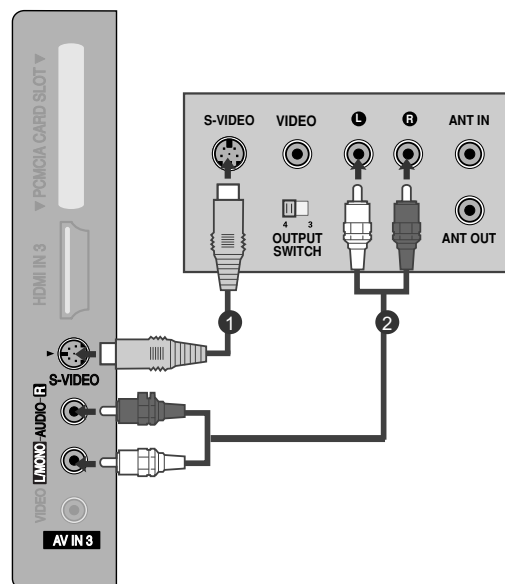

KONFIGURACIJA OSTALIH AV IZVORA

(osim za 19/22LS4D*, 42/50PG10**)

- 1 Povežite utičnice za AUDIO/VIDEO signale između TV-a i eksterne opreme. Uskladite boje utičnica. (Video = žuta, Audio Left (audio levo) = bela i Audio Right (audio desno = crvena))
- 2 Izaberite AV3 ulazni izvor upotrebom INPUT (unos) dugmeta na daljinskom upravljaču.
- 3 Počnite sa korišćenjem odgovarajuće eksterne opreme. Pogledajte uputstvo za upotrebu eksterne opreme.

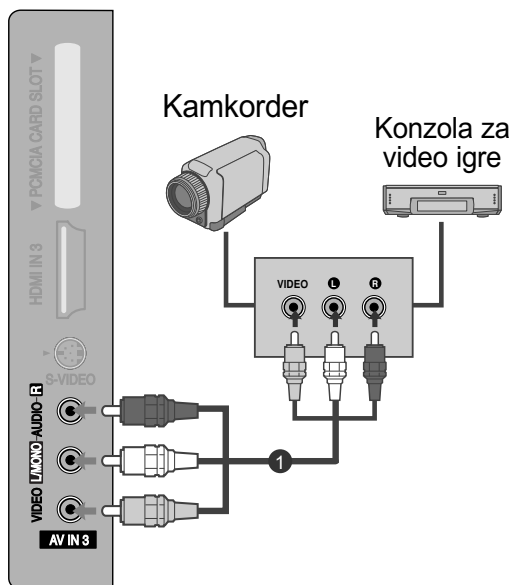

KONFIGURACIJA EKSTERNE OPREME

UMETANJE DEKODERA

- Da gledate šifrovani (plaćeni) servis u digitalnom režimu TV-a.
- Ova karakteristika nije dostupna u svim državama.

- 1 Umetnite dekoder u PCMCIA (Međunarodno udruženje za memorijske kartice personalnih kompjutera) CARD SLOT (otvor za karticu) na TV-u kao prikazano.

Za dalje informacije pogledajte stranu 54.

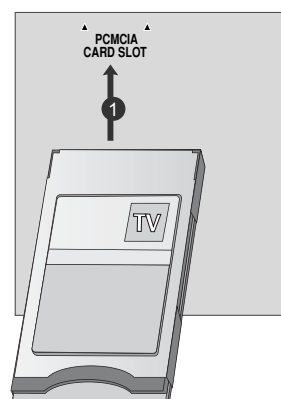

KONFIGURACIJA LIČNOG RAČUNARA

Ovaj TV pruža mogućnost “utakni i koristi”, što znači da se stoni računar automatski podešava na podešenja TV-a.

Povezivanje putem kabla sa 15-pin-skim D-sub konektorom

- 1 Povežite RGB izlaze ličnog računara sa utičnicom RGB IN (PC) na TV-u.
- 2 Povežite PC audio izlaz sa utičnicom AUDIO IN (RGB/DVI) na TV-u.
- 3 Uključite računar i TV
- 4 Izaberite RGB ulazni izvor upotrebom dugmeta INPUT (unos) na daljinskom upravljaču.

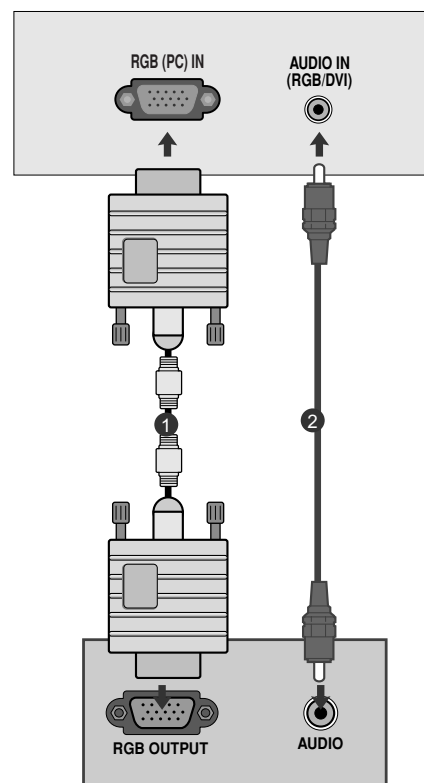

Povezivanje sa HDMI prema DVI kablom

- 1 Povežite DVI izlaz računara sa utičnicom HDMI/DVI IN, HDMI/DVI IN 1 (DVI) ili HDMI/DVI IN 1 na TV-u.
- 2 Povežite PC audio izlaz sa utičnicom AUDIO IN (RGB/DVI) na TV-u.
- 3 Uključite računar i TV.
- 4 Izaberite HDMI/DVI ili HDMI1 izvor upotrebom INPUT (unos) dugmeta na daljinskom upravljaču.

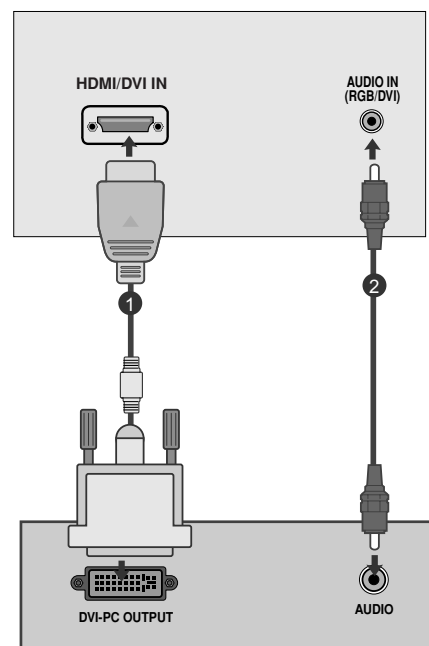

! NAPOMENA

- ▶ Da biste uživali u živahnoj slici i živahnom zvuku, povežite PC sa TV-om.
- ▶ Izbegavajte nepokretne slike za duži period vremena na ekranu TV-a. Nepokretne slike mogu postati trajno utisnute na ekranu; koristite čuvar ekrana ako je moguće.
- ▶ Povežite PC na RGB (PC) ili HDMI IN (ili HDMI/DVI IN) port od TV-a; promenite rezoluciju.
- ▶ Mogu nastati smetnje u rezoluciji, u vertikalnom obliku, kontrastu ili osvetljaju u režimu PC. Promenite režim PC u drugu rezoluciju ili promenite brzinu osvežavanja ili podesite osvetlaj i kontrast u meniju dok slika ne postane jasna. Ukoliko se brzina osvežavanja grafičke kartice u PC ne može promeniti, onda promenite grafičku karticu u PC ili pitajte za savet proizvođača grafičke kartice računara.
- ▶ Ulazni signali za sinhronizaciju horizontalne i vertikalne frekvencije su odvojeni.
- ▶ Povežite signalni kabl od izlaznog porta računara za monitor sa RGB (PC) portom od TV-a ili signalni kabl od HDMI izlaznog porta od računara sa HDMI IN (ili HDMI/DVI IN) portom od TV-a.
- ▶ Povežite audio kabl od računara sa audio ulazom na TV-u. (Audio kablovi nisu obuhvaćeni sa TV-om).
- ▶ Ukoliko koristite zvučnu karticu, onda podesite zvuk računara po potrebi.
- ▶ Ovaj TV koristi VESA utakni i koristi rešenje. TV aparat šalje EDID podatke računara sa DDC protokolom. Računar se podešava automatski kada koristi ovaj TV.
- ▶ DDC protokol je unapred definisan za RGB (analogni RGB), HDMI (digitalni RGB) režim.
- ▶ Ukoliko je potrebno, uskladite podešavanja za funkciju utakni i koristi.
- ▶ Ukoliko grafička kartica računara ne šalje simultano analogne i digitalne RGB signale, onda povežite ili RGB ili HDMI IN (ili HDMI/DVI IN) da biste prikazali izlazne signale računara na TV-u.
- ▶ Ukoliko grafička kartica šalje simultano analogne i digitalne RGB signale, onda prebacite TV ili na RGB ili HDMI; (drugi režim je podešen automatski na funkciju utakni i koristi od strane TV-a.)
- ▶ DOS režim možda neće raditi u zavisnosti od video kartice ako koristite HDMI prema DVI kabl.
- ▶ Ako koristite predugačak RGB-PC kabl, onda mogu nastati smetnje na ekranu. Preporučujemo dužinu kabla ispod 5 m. To omogućava najbolji kvalitet slike.

KONFIGURACIJA EKSTERNE OPREME

Podržane rezolucije displeja (samo kod 19/22LS4D*)

RGB[PC], HDMI[PC] režim

Rezolucija	Horizontalna Frekvencija (kHz)	Vertikalna Frekvencija (Hz)
720x400	31,468	70,08
640x480	31,469	59,94
	37,684	75,00
800x600	37,879	60,31
	46,875	75,00
832x624	49,725	74,55
	48,363	60,00
1024x768	56,470	70,00
	60,123	75,029
	60,123	75,029
1280x768	47,78	59,87
1360x768	47,72	59,8
1366x768	47,56	59,6
1280x1024	63,595	60,0
1440x900	55,5	59,90
1400x1050	64,744	59,948
1680x1050	65,16	59,94

samo kod 19LS4D*

samo kod 22LS4D*

HDMI[DTV] režim

Rezolucija	Horizontalna Frekvencija (kHz)	Vertikalna Frekvencija (Hz)
720x480	31,469	59,94
	31,5	60
720x576	31,25	50
	37,500	50
1280x720	44,96	59,94
	45	60
1920x1080	33,72	59,94
	33,75	60
	28,125	50,00
	26,97	23,97
	27	24
	33,716	29,976
	33,75	30,00
	56,250	50
	67,43	59,94
	67,5	60

Podržane rezolucije displeja

(samo kod 19/22/26/32/37/42LG30**, 32/37/42LG20**, 32/42LG32**, 32/37/42/47/52LG5***)

RGB[PC], HDMI[PC] režim

Rezolucija	Horizontalna Frekvencija (kHz)	Vertikalna Frekvencija (Hz)
720x400	31,468	70,08
640x480	31,469	59,94
800x600	37,879	60,31
832x624	49,725	74,55
1024x768	48,363	60,00
1280x768	47,78	59,87
1360x768	47,72	59,8
1366x768	47,56	59,6
1440x900	55,5	59,90
1400x1050	64,744	59,948
1680x1050	65,16	59,94
1280x1024	63,595	60,0
1920x1080	66,647	59,988

● samo kod 19LG30**

● samo kod 22LG30**

● samo kod 19LG30**, 37/42/47/52LG5***)

● samo kod 37/42/47/52LG5***)

HDMI[DTV] režim

Rezolucija	Horizontalna Frekvencija (kHz)	Vertikalna Frekvencija (Hz)
720x480	31,469 / 31,5	59,94 / 60
720x576	31,25	50
1280x720	37,500	50
1920x1080	44,96 / 45	59,94 / 60
	33,72 / 33,75	59,94 / 60
	28,125	50,00
	26,97 / 27	23,97 / 24
	33,716 / 33,75	26,976 / 30,00
	56,250	50
	67,43 / 67,5	59,94 / 60

Podržane rezolucije displeja

(samo kod 42/50PG10**, 42/50PG20**, 42/50/60PG30**)

RGB[PC], HDMI[PC] režim

Rezolucija	Horizontalna Frekvencija (kHz)	Vertikalna Frekvencija (Hz)
720x400	31,468	70,08
640x480	31,469	59,94
800x600	37,879	60,31
1024x768	48,363	60,00
1280x768	47,78	59,87
1360x768	47,72	59,80
1920x1080	66,647	59,988

HDMI[DTV] režim

Rezolucija	Horizontalna Frekvencija (kHz)	Vertikalna Frekvencija (Hz)
640x480	31,469	59,94
	31,469	60,00
720x480	31,47	59,94
	31,50	60,00
720x576	31,25	50,00
1280x720	37,50	50,00
	44,96	59,94
1920x1080	45,00	60,00
	28,125	50,00
	33,72	59,94
	33,75	60,00
	27,000	24,00
	33,75	30
	56,25	50,00
	67,433	59,94
	67,50	60

KONFIGURACIJA EKSTERNE OPREME

Konfiguracija ekrana za režim rada lični računar

Resetovanje ekrana

Vraća natrag na fabrička unapred definisana podešenja za poziciju, veličinu i fazu.

Ova funkcija radi u sledećem režimu: RGB[PC].



-   Izaberite SLIKA.
-   Izaberite EKRAN.
-   Izaberite Poništi.
-   Izaberite Da.
-  Pokrenite resetovanje.

- Pritisnite dugme za MENU (MENI) da biste se vratili na uobičajeno gledanje TV-a.
- Pritisnite dugme RETURN (POVRATAK) da pređete na prethodni ekran menija.

Podešavanja za poziciju, veličinu i fazu ekrana

Ukoliko slika nije jasna nakon automatskog podešavanja i posebno ako slova i dalje podrhtavaju, onda ručno podesite fazu slike.

Ova funkcija radi u sledećem režimu: RGB[PC].

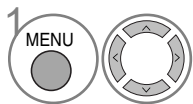
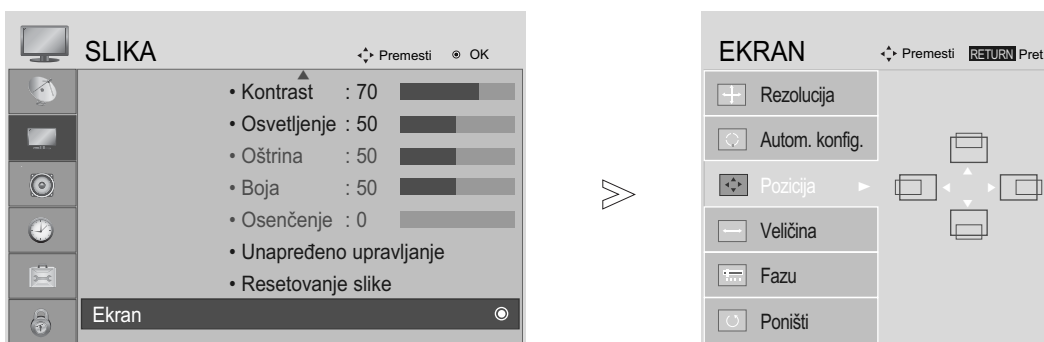

Izaberite SLIKA.

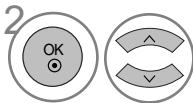

Izaberite EKRAN.

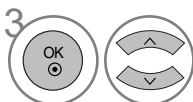

Izaberite Poziciju, Veličinu ili Fazu.

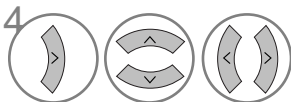

Napravite odgovarajuća podešavanja.

- Pritisnite dugme za MENU (MENI) da biste se vratili na uobičajeno gledanje TV-a.
- Pritisnite dugme RETURN (POVRATAK) da pređete na prethodni ekran menija.

KONFIGURACIJA EKSTERNE OPREME

Izbor rezolucije

Da biste gledali normalnu sliku, izjednačite rezoluciju RGB režima i izbor PC režima.

Ova funkcija radi u sledećem režimu: RGB[PC] režim.

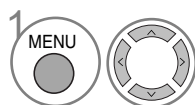
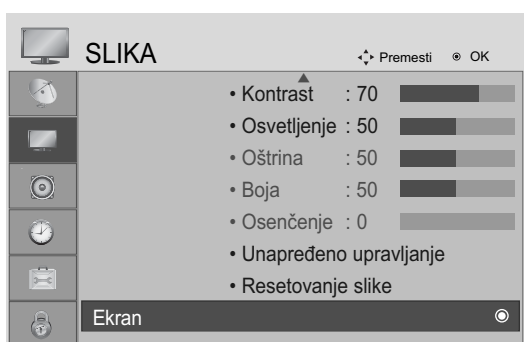

Izaberite SLIKA.

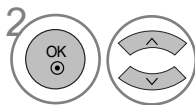

Izaberite EKRAN.

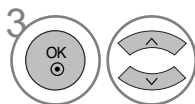

Izaberite Rezolucija.

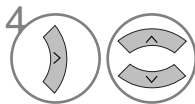

Izaberite željenu rezoluciju.

- Pritisnite dugme za MENU (MENI) da biste se vratili na uobičajeno gledanje TV-a.
- Pritisnite dugme RETURN (POVRATAK) da pređete na prethodni ekran menija.

Automatska konfiguracija (samo za RGB [PC] režim)

Automatski podešava poziciju slike i umanjuje nestabilnost slike. Nakon podešavanja, ako je slika i dalje nepravilna, onda Vaš TV radi ispravno ali mu trebaju dodatna podešavanja.

Automatska konfiguracija

Ova funkcija je za automatsko podešavanje pozicije ekrana, časovnika i faze. Prikazana slika će biti nestabilna za nekoliko sekundi dok je automatska konfiguracija u toku.

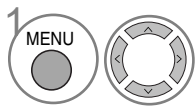

Izaberite SLIKA.

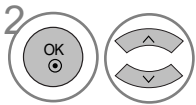

Izaberite EKRAN.

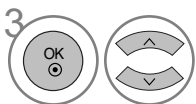

Izaberite Autom. konfigur.

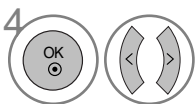

Izaberite Da.



Pokreni Autom. konfigur..

- Ako je pozicija slike i dalje nepravilna, onda pokušajte opet sa automatskim podešavanjem.
- Ako sliku treba ponovo podešavati nakon automatskog podešavanja u RGB (PC) režimu, onda možete podesiti Poziciju, Veličinu ili Fazu.

- Pritisnite dugme za MENU (MENI) da biste se vratili na uobičajeno gledanje TV-a.
- Pritisnite dugme RETURN (POVRATAK) da pređete na prethodni ekran menija.

GLEĐANJE TV / UPRAVLJANJE PROGRAMOM

KLJUČNE FUNKCIJE DALJINSKOG UPRAVLJAČA

(samo za 19/22LS4D*)

Prilikom korišćenja daljinskog upravljača, usmerite ga u pravcu senzora daljinskog upravljača na TV-u.

GLEĐANJE TV / UPRAVLJANJE PROGRAMOM

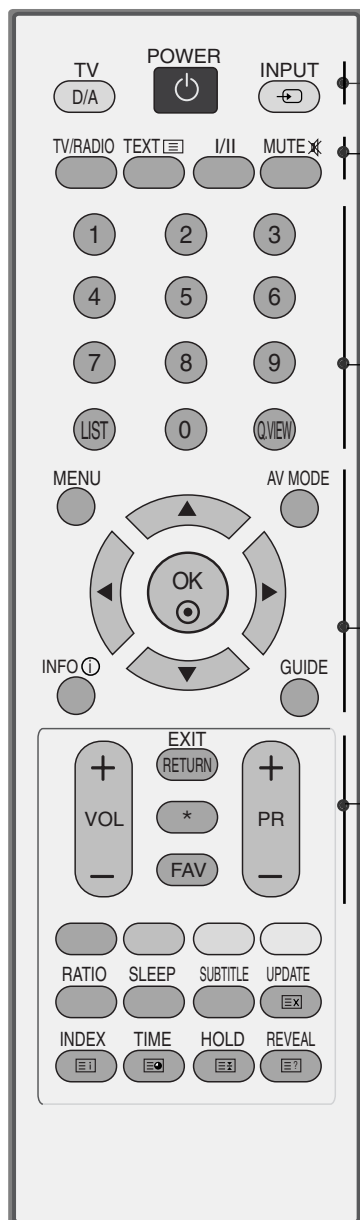

- POWER** (napajanje) Uključuje TV iz stanja mirovanja ili ga isključuje u stanje mirovanje.
- D/A INPUT** Izbor između digitalnog ili analognog režima. Uključuje TV iz stanja mirovanja.
- INPUT (unos)** Mod spoljnog ulaza se ciklično menja prema uobičajenom redosledu. Uključuje TV iz stanja mirovanja.
- TV/RADIO** Izbor radio ili TV kanala u digitalnom režimu.
- I/II** Izbor izlaz zvuka.
- MUTE (bez zvuka)** Uključuje i isključuje zvuk.
- Numerički taster 0~9** Izbor programa. Izbor numerisanih stavki u meniju.
- LIST (spisak)** Prikazuje tabelu programa.
- Q.VIEW (b.prelged)** Vraća prethodno gledani program.
- MENU (meni)** Izbor menija.
- AV MODE** Vam pomaže da izaberete i podesite sliku i zvuk kada je povezan AV uređaj.
- INFO ⓘ** Prikazuje informacije o trenutnom ekranu.
- GUIDE (vodič)** Prikazuje raspored programa.
- DUGME ZA SMER (gore/dole/levo/desno)** Omogućava da vršite navigaciju kroz meni na ekranu i podešava sistemska podešenja prema vašim prioritetima.
- OK** Potvrđuje vaš izbor ili prikazuje trenutni režim.
- VOLUME UP /DOWN** Podešava jačinu zvuka.
- RETURN(EXIT)** Omogućava korisniku da se vrati nazad jedan korak u interaktivnoj aplikaciji, EPG ili ostalih interaktivnih funkcija korisnika.
 - * Nema funkciju
- FAV** Prikazuje izabrani omiljeni program.
- Programme UP/DOWN** Izbor programa.

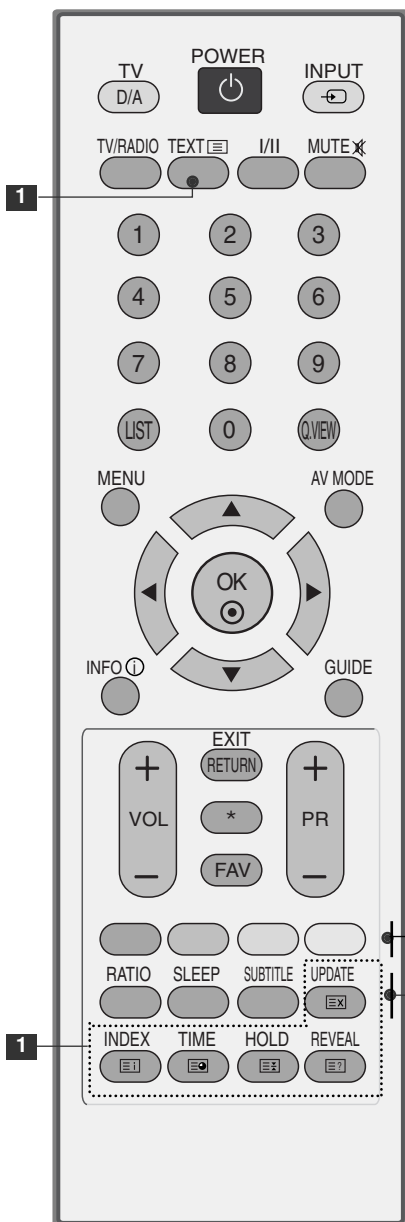

1 TASTERI ZA TELETEKST. Ovi tasteri se koriste za teletekst.
TELETEKST Za više detalja pogledajte odeljak 'Teletekst'.

Tasteri u boji Ovi tasteri se upotrebljavaju za uređivanje teleteksta (u TELETEKST režimu samo) ili programa.

RATIO Izbor željenog formata slike.
SLEEP Podešava sleep tajmer.
SUBTITLE (titl) Opoziva vaš prioritetni jezik titla u digitalnom režimu.

Postavljanje baterija

- Otvorite odeljak za baterije na pozadini i postavite baterije vodeći računa o polaritetu (+sa +,-sa -).
- Stavite dve AAA baterije od 1.5V. Nemojte mešati stare sa novim baterijama.
- Zatvorite poklopac.

GLEĐANJE TV / UPRAVLJANJE PROGRAMOM

(samo kod 42/50PG10**)

GLEĐANJE TV / UPRAVLJANJE PROGRAMOM

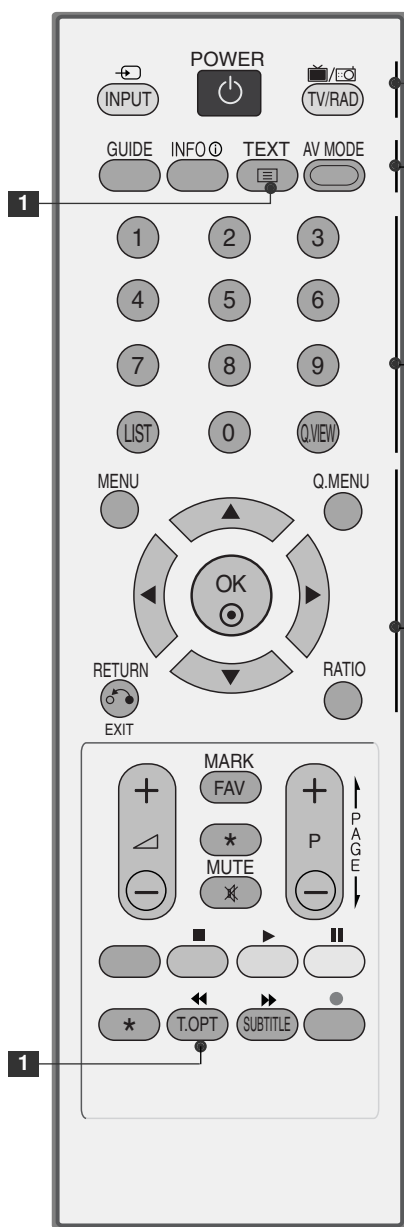

- POWER** (napajanje) Uključuje TV iz stanja mirovanja ili ga isključuje u stanje mirovanje.

INPUT (unos) Mod spoljnog ulaza se ciklično menja prema uobičajenom redosledu.

TV/RAD Izbor radio ili TV kanala u digitalnom režimu.
- GUIDE** (vodič) Prikazuje raspored programa.

INFO ⓘ Prikazuje informacije o trenutnom ekranu.

1 TASTERI ZA TELETEKST Ovi tasteri se koriste za teletekst.

TELETEKST Za više detalja pogledajte odeljak 'Teletekst'.

AV MODE Vam pomaže da izaberete i podesite sliku i zvuk kada je povezan AV uređaj.
- 0~9** Izbor programa.

numerisana dugmad Izbor numerisanih stavki u meniju.

LIST (spisak) Prikazuje tabelu programa.

Q.VIEW (b.prelged) Vraća prethodno gledani program.
- MENU** (meni) Izbor menija.

Briše sve prikaze na ekranu i vraća natrag iz bilo kog menija na gledanje TV.

Q.MENU (b.meni) Izabira željeni brzi izvor menija.

DUGME ZA SMER (gore/dole/levo/desno) Omogućava vam da vršite navigaciju u meniju na ekranu i podešava sistemska podešenja prema vašim prioritetima.

OK Potvrđuje vaš izbor ili prikazuje trenutni režim.

RETURN(EXIT) Omogućava korisniku da se vrati nazad jedan korak u interaktivnoj aplikaciji, EPG ili ostalih interaktivnih funkcija korisnika.

RATIO Izbor željenog formata slike.

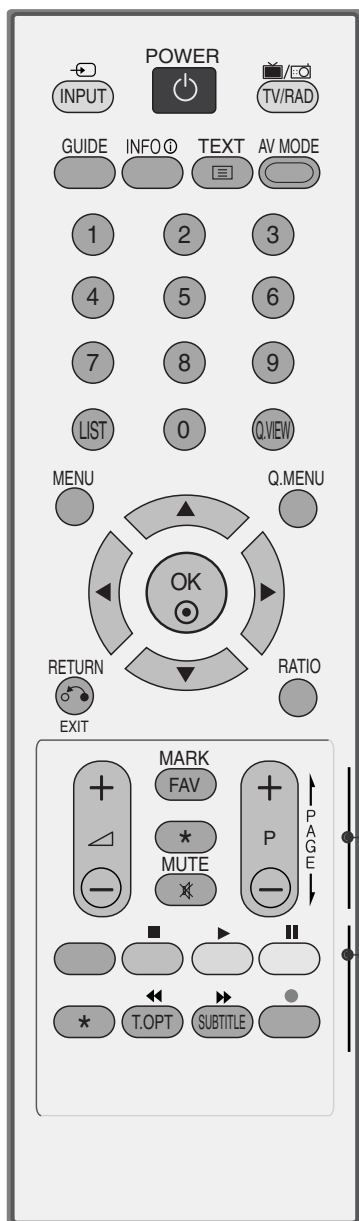

VOLUME UP /DOWN Podešava jačinu zvuka.

FAV Prikazuje izabrani omiljeni program.

* Nema funkciju

MUTE (bez zvuka) Uključuje i isključuje zvuk.

Programme UP/DOWN Izbor programa.

Tasteri u boji Ovi tasteri se upotrebljavaju za uređivanje teleteksta (u TELETEKST režimu samo) ili programa.

SUBTITLE (titl) Opoziva vaš prioritetni jezik titla u digitalnom režimu.

SIMPLINK kontrolni tasteri Upravlja simplink-om.

Postavljanje baterija

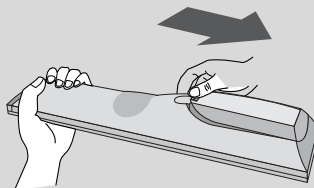

- Otvorite odeljak za baterije na pozadini i postavite baterije vodeći računa o polaritetu (+sa +,-sa -).
- Stavite dve AAA baterije od 1.5V. Nemojte mešati stare sa novim baterijama.
- Zatvorite poklopac.

GLEĐANJE TV / UPRAVLJANJE PROGRAMOM

(izuzev za 19/22LS4D*, 42/50PG10**)



1 **MODE** Izbor režima daljinskog upravljača.

POWER (napajanje) Uključuje TV iz stanja mirovanja ili ga isključuje u stanje mirovanje.

INPUT (unos) Mod spoljnog ulaza se ciklično menja prema uobičajenom redosledu.
Uključuje TV iz stanja mirovanja.

TV/RAD Izbor radija, TV-a, DTV kanala.

RATIO Izbor željenog formata slike.

Q.MENU (b.meni) Izabira željeni brzi izvor menija.

MENU (meni) Izbor menija.
Briše sve prikaze na ekranu i vraća natrag iz bilo kog menija na gledanje TV.

GUIDE (vodič) Prikazuje raspored programa.

DUGME ZA SMER (gore/dole/levo / desno) Omogućava vam da vršite navigaciju u meniju na ekranu i podešava sistemska podešenja prema vašim prioritetima.

OK Potvrđuje vaš izbor ili prikazuje trenutni režim.

RETURN(EXIT) Omogućava korisniku da se vrati nazad jedan korak u interaktivnoj aplikaciji, EPG ili ostalih interaktivnih funkcija korisnika.

INFO ⓘ Prikazuje informacije o trenutnom ekranu.

AV MODE Vam pomaže da izaberete i podesite sliku i zvuk kada je povezan AV uređaj.

Tasteri u boji Ovi tasteri se upotrebljavaju za uređivanje teleteksta (u TELETEKST režimu samo) ili programa.

2 TASTERI ZA TELETEKST Ovi tasteri se koriste za teletekst.
Za više detalja pogledajte odeljak 'Teletekst'.

SUBTITLE (titl) Opoziva vaš prioritetni jezik titla u digitalnom režimu.

3 Pogledajte spisak priključenih AV uređaja sa TV-om.
SIMPLINK Kada uzastopno pritiskate ovo dugme, onda se na ekranu pojavljuje meni za Simplink.



VOLUME UP /DOWN Podesava jačinu zvuka.

FAV Prikazuje izabrani omiljeni program.

MUTE (bez zvuka) Uključuje i isključuje zvuk.

Programme UP/DOWN Izbor programa.

PAGE UP/DOWN Kretanje iz jednog kompletnog skupa informacije na sledeći.

0~9 numerisana dugmad Izbor programa. Izbor numerisanih stavki u meniju.

LIST (spisak) Prikazuje tabelu programa.

Q.VIEW (b.prelged) Vraća prethodno gledani program.

SIMPLINK Upravlja simplink-om. kontrolni tasteri

Postavljanje baterija

- Otvorite odeljak za baterije na pozadini i postavite baterije vodeći računa o polaritetu (+sa +,-sa -).
- Stavite dve AAA baterije od 1.5V. Nemojte mešati stare sa novim baterijama.
- Zatvorite poklopac.

GLEĐANJE TV / UPRAVLJANJE PROGRAMOM

UKLJUČIVANJE TV-A

- Kada Vam je TV uključen, onda ćete biti u stanju da koristite ove karakteristike.

- 1 Ne prvom mestu priključite ispravno električni kabl.
U ovoj fazi TV je u stanju mirovanja.
- 2 Da biste uključili TV iz stanja mirovanja, pritisnite dugme ϕ / I, INPUT ili P \wedge \vee (ili PR \blacktriangle \blacktriangledown) na TV-u ili pritisnite dugme POWER, INPUT, D/A, P \wedge \vee (ili (PR + - ili P + -)) ili BROJ na daljinskom upravljaču i TV će se uključiti.

Započeti konfiguraciju

Ako je prikazan OSD (prikaz menija na ekranu) nakon uključivanja TV-a, onda možete podesiti jezik, izabrati režim, državu, vremensku zonu, automatsko pretraživanje programa.

Napomena:

- a. Automatski će nestati nakon 40 sekundi izuzev ako je pritisnuto neko dugme.
- b. Pritisnite dugme RETURN da promenite trenutni OSD (meni na ekranu) na prethodni OSD (meni na ekranu).
- c. U onim državama gde nema emitovanje potvrđenih DTV standarda, neke DTV karakteristike možda neće raditi, u zavisnosti od okruženja DTV emitovanja.
- d. Režim "Kuća" je optimalno podešenje za kućno okruženje i kod TV-a je unapred definisan režim.
- e. Režim "U Radnji" je optimalno podešenje za okruženje u prodavnici. "Ako korisnik modifikuje podatke o kvalitetu slike, onda režim "U Radnji" postavlja proizvod u početno stanje koje je od naše strane podešeno nakon određenog vremena.
- f. Režim (Kuća, U Radnji) se može izmeniti pomoću izvršenja Factory Reset (fabričko resetovanje) u meniju OPCIJA.

IZBOR PROGRAMA

- 1 Pritisnite dugme P \wedge \vee (ili (PR + - ili P + -)) ili BROJ da biste odabrali broj programa.

PODEŠAVANJE JAČINE ZVUKA

- 1 Pritisnite dugme VOL + - (ili \blacktriangle + -) da podesite jačinu zvuka.

Ukoliko želite da isključite zvuk, onda pritisnite dugme MUTE (bez zvuka).

Možete prekinuti ovu funkciju pritiskom na dugme MUTE, VOL + - (ili \blacktriangle + -), ili I/II.

IZBOR I PODEŠAVANJE MENIJA NA EKRANU

OSD (prikaz menija na ekranu) na vašem TV-u se može neznatno razlikovati od onoga prikazanim u ovom uputstvu.

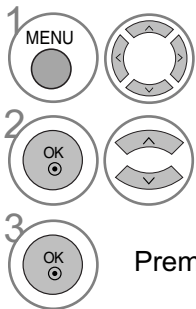
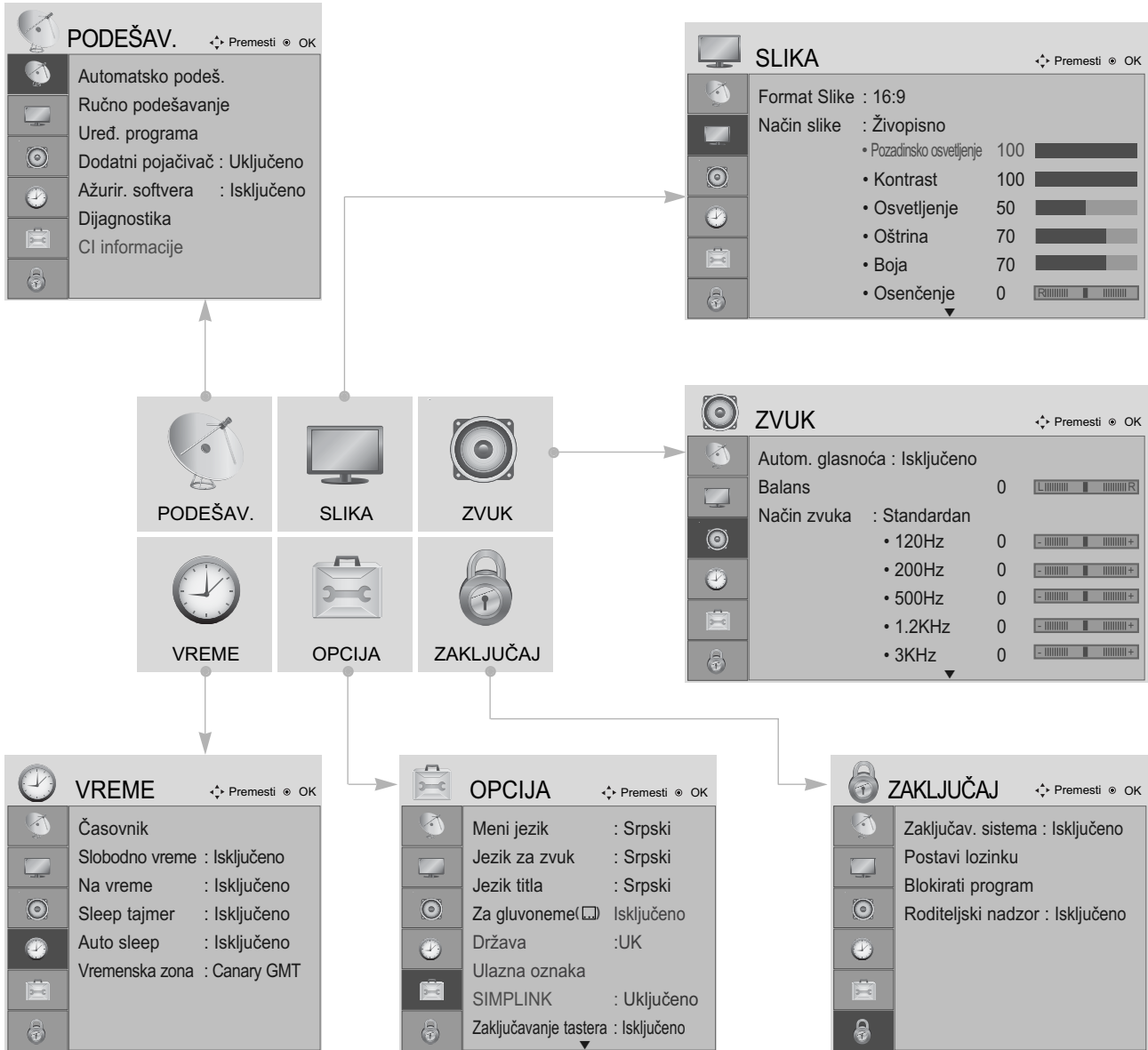

1 Prikaži svaki meni.

2 Izbor stavke menija.

3 Premeštanje prema meniju koji iskače.

- Pritisnite dugme za MENU (MENI) da biste se vratili na uobičajeno gledanje TV-a.
- Pritisnite dugme RETURN (POVRATAK) da pređete na prethodni ekran menija.

GLEĐANJE TV / UPRAVLJANJE PROGRAMOM

AUTOMATSKA PRETRAGA PROGRAMA

Upotrebite ovu funkciju da automatski pronađete i memorišete sve programe na raspolaganju.

Ako pokrenete automatsko programiranje u digitalnom režimu, onda će sve prethodno memorisane servis informacije biti izbrisane.

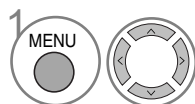
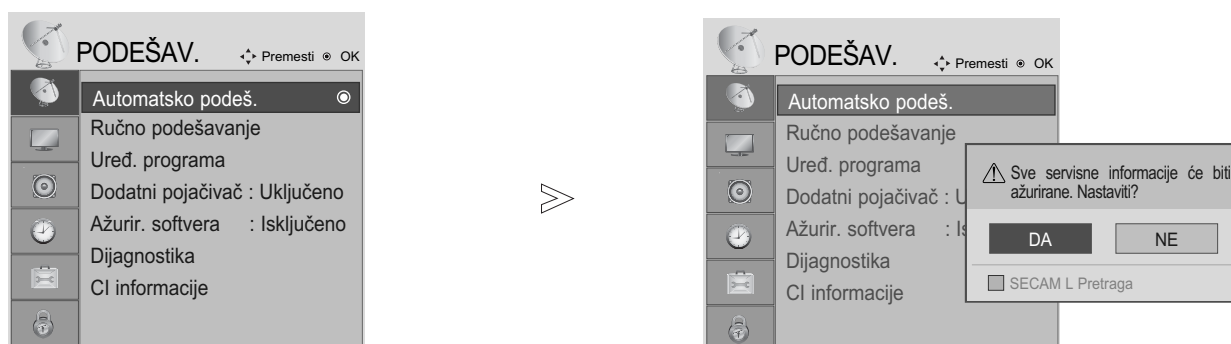

Izaberite PODEŠAV..

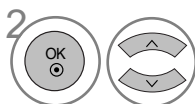

Izaberite Automatsko podeš. (automatsko podešavanje).

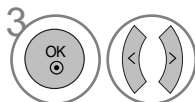

Izaberite Da.



Pokrenite Automatsko podeš. (automatsko podešavanje).

- Koristite tasteri sa BROJKAMA da unesete lozinku od 4 slova u Zaključavanju sistema 'Uključeno'.
- Ukoliko želite da nastavite sa automatskim pretraživanjem onda izaberite DA upotrebom tastera < > . Onda pritisnite taster OK. U protivnom izaberite NE.

- Pritisnite dugme za MENU (MENI) da biste se vratili na uobičajeno gledanje TV-a.
- Pritisnite dugme RETURN (POVRATAK) da pređete na prethodni ekran menija.

RUČNO PODEŠAVANJE PROGRAMA (SAMO U DIGITALNOM REŽIMU)

Ručna pretraga vam dopušta da ručno dodate program na vaš spisak za programe.

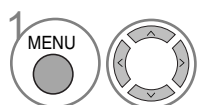
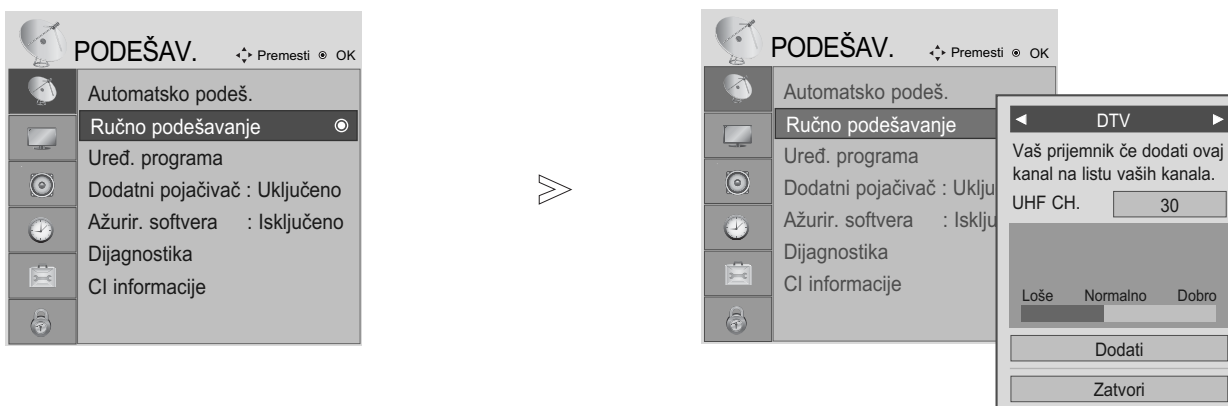

Izaberite PODEŠAV..

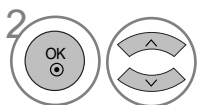

Izaberite Ručno podešavanje.

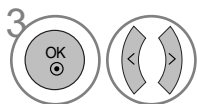

Izaberite DTV.

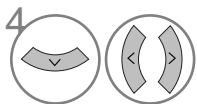

Izaberite željeni broj kanala.

- Koristite tasteri sa BROJKAMA da unesete lozinku od 4 slova u Zaključavanju sistema 'Uključeno'.

- Pritisnite dugme za MENU (MENI) da biste se vratili na uobičajeno gledanje TV-a.
- Pritisnite dugme RETURN (POVRATAK) da pređete na prethodni ekran menija.

GLEĐANJE TV / UPRAVLJANJE PROGRAMOM

RUČNO PODEŠAVANJE PROGRAMA (SAMO U ANALOGNOM REŽIMU)

Ručno podešavanje vam omogućava da ručno podesite i uredite stanicu u bilo kakvom rasporedu po vašoj želji.

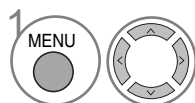
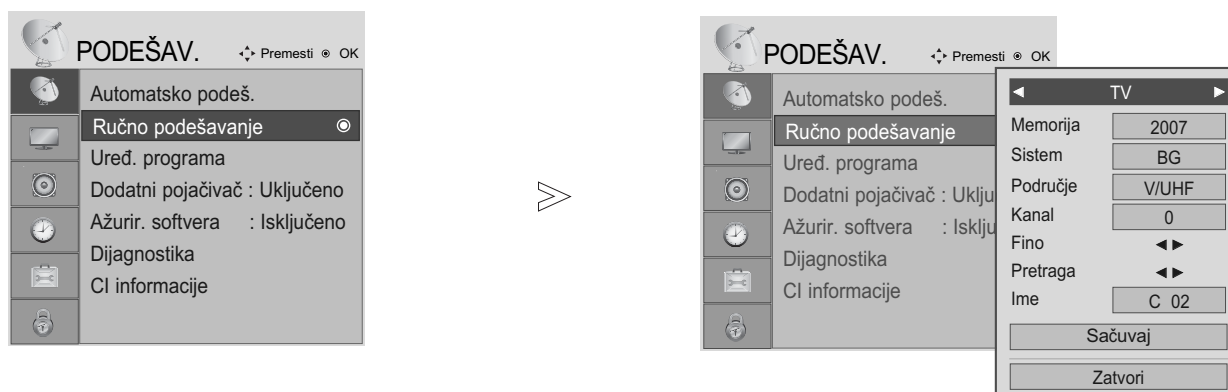

Izaberite PODEŠAV..

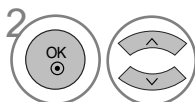

Izaberite Ručno podešavanje.

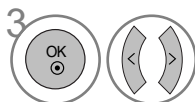

Izaberite TV.

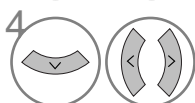

iii Izaberite željeni broj uključenog programa.



Izaberite TV sistem.

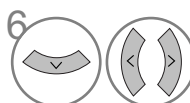

Izaberite V/UHF ili Kabl.



Izaberite željeni broj kanala.

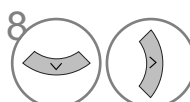

Započni pretragu.

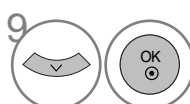

Izaberi Sačuvaj.







- Pritisnite dugme za MENU (MENI) da biste se vratili na uobičajeno gledanje TV-a.
- Pritisnite dugme RETURN (POVRATAK) da pređete na prethodni ekran menija.

- Koristite tasteri sa BROJKAMA da unesete lozinku od 4 slova u Zaključavanju sistema 'Uključeno'.
- L : SECAM L/L' (Francsuka)
BG : PAL B/G, SECAM B/G (Evropa / Istočna Evropa / Azija / Novi Zeland / S.Istok / Afrika / Australija)
I : PAL I/II (U.K. / Irska / Hong Kong / Južna Afrika)
DK : PAL D/K, SECAM D/K (Istočna Evropa / Kina / Afrika / CIS) .
- Za memorisanje sledećeg kanala ponovite korake od 4 do 9.

■ Određivanje naziva stanice











Možete odrediti naziv stanice sa pet slovnih mesta za svaki broj programa.

- 1   Izaberite PODEŠAV..
- 2   Izaberite Ručno podešavanje.
- 3   Izaberite TV.
- 4   Izaberite Ime (naziv).

- 5   Izaberite poziciju i izvršite svoj izbor za sledeći drugi karakter, i na taj način produžite u nastavku. Možete koristiti alfabet od A do Z, brojeve od 0 do 9, +/-, i prazno mesto.
- 6   Izaberite Zatvori.
- 7   Izaberite **Sačuvaj**.

■ A Fino podešavanje

Obično je fino podešavanje potrebno samo ako je prijem slab.

- 1   Izaberite PODEŠAV..
- 2   Izaberite Ručno podešavanje.
- 3   Izaberite TV.
- 4  Izaberite Fino.
- 5  Izvršite fino podešavanje za najbolju sliku i najbolji zvuk.
- 6   Izaberite Sačuvaj.

- Pritisnite dugme za MENU (MENI) da biste se vratili na uobičajeno gledanje TV-a.
- Pritisnite dugme RETURN (POVRATAK) da pređete na prethodni ekran menija.

GLEĐANJE TV / UPRAVLJANJE PROGRAMOM

UREĐIVANJE PROGRAMA

Ukoliko je neki broj programa preskočen, to onda znači da nećete biti u stanju da ga izaberete upotrebom dugmeta P \wedge \vee (ili PR + / -) tokom gledanja TV-a.

Ako želite da izaberete preskočeni broj programa, onda direktno unesite broj programa sa tasterima BROJKI ili izaberite ga u meniju uređivanja programa

Ova funkcija vam omogućava da preskočite sačuvane programe.

U nekim državama je moguće pomeranje broj programa upotrebom ŽUTOG tastera.

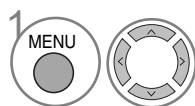
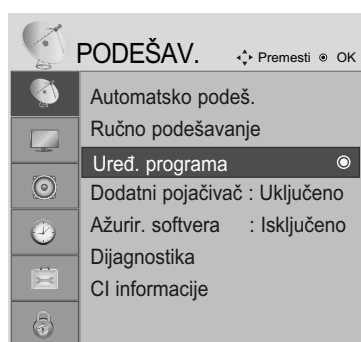

1 Izaberite PODEŠAV..

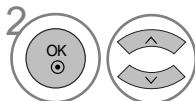

2 Izaberite Uređ. programa (uređivanje programa).



3 Unos Uređ. programa (uređivanje programa).



4 Izaberite program kojeg treba pohraniti ili preskočiti.

• Koristite tasteri sa BROJKAMA da unesete lozinku od 4 slova u Zaključavanju sistema 'Uključeno'.

- Pritisnite dugme za MENU (MENI) da biste se vratili na uobičajeno gledanje TV-a.
- Pritisnite dugme RETURN (POVRATAK) da pređete na prethodni ekran menija.

(U DTV/RADIO REŽIMU)

■ Preskakanje broja programa



1 Izaberite broj programa kojeg treba preskočiti.



2 Prebacite broj programa kojeg treba preskočiti na plavo.



3 Otpustite preskočen program.

- Ukoliko je neki broj programa preskočen, to onda znači da nećete biti u stanju da ga izaberete upotrebom tastera P ^ v (ili PR + / -) tokom običnog gledanja TV-a.
- Ako želite da izaberete program koji se preskače, onda direktno unesite broj programa sa tasterima BROJKI ili izaberite ga u uređivanju programa ili EPG.

■ Izabiranje omiljenog programa



1 Izaberite svoj omiljeni broj program.

- Ova funkcija će automatski ubaciti izabrani program u vašem spisku za omiljene programe.

GLEĐANJE TV / UPRAVLJANJE PROGRAMOM

U TV REŽIMU

Ova funkcija vam omogućava da izbrisete ili preskočite sačuvane programe. Takođe možete premestiti neke kanale na drugim brojevima programa.

■ Auto sortiranje



Pokrenite automatsko sortiranje.

• Čim jednom pokrenete automatsko sortiranje, više ne možete uređivati programe.

■ A Brisanje programa



Izaberite broj programa kojeg treba izbrisati.

• Izabrani program je izbrisan, a svi programi u nastavku su prebačeni za jedno mestu naviše



Prebacite izbrisani program na crveno.



Otpustite izbrisani program.

■ Premeštanje programa



Izaberite broj programa kojeg želite da premestite.



Prebacite broj programa kojeg premeštate na ŽUTO.



Otpustite preskočen program.

■ Preskakanje broja programa

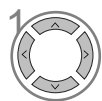

Izaberite broj programa koji treba preskočiti.



Prebacite broj programa koji treba preskočiti na plavo.



Otpustite preskočen program.

• Ukoliko je neki broj programa preskočen, to onda znači da nećete biti u stanju da ga izaberete upotrebom tastera P ^ v (ili PR + / -) tokom običnog gledanja TV-a.

• Ako želite da izaberete program koji se preskače, onda direktno unesite broj programa sa tasterima BROJKI ili izaberite ga u uređivanju programa ili EPG.

■ A Izabiranje omiljenog programa

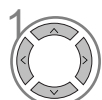







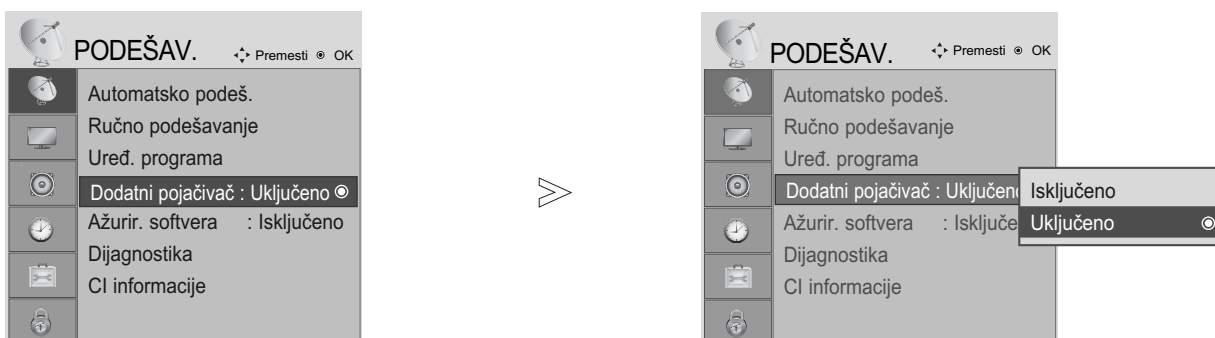

Izaberite broj svog omiljenog programa.

• Izabrani program biće dodat u vašem spisku omiljenih programa.

DODATNI POJAČIVAČ (SAMO U DIGITALNOM REŽIMU)

Ako je prijem slab, onda prebacite Dodatni pojačivač na UKLJUČENO.
Ako je signal jak, onda izaberite „Isključeno“.



-   Izaberite PODEŠAV..
-   Izaberite Dodatni pojačivač.
-   Izaberite Uključeno ili Isključeno.
-  Pritisnite Sačuvaj.

- Pritisnite dugme za MENU (MENI) da biste se vratili na uobičajeno gledanje TV-a.
- Pritisnite dugme RETURN (POVRATAK) da pređete na prethodni ekran menija.

GLEĐANJE TV / UPRAVLJANJE PROGRAMOM

AŽURIRANJE SOFTVERA

Ažuriranje softvera znači da možete preuzeti softver preko digitalno kopnenog sistema emitovanja.

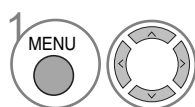
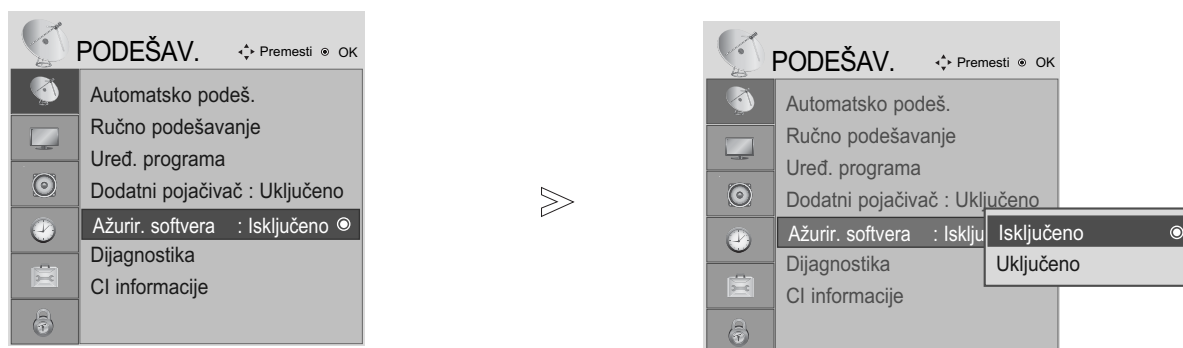

Izaberite PODEŠAV..

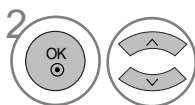

Izaberite Ažurir. softvera (ažuriranje softvera).

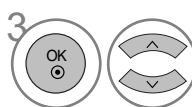

Izaberite Uključeno ili Isključeno.

- Ako ste izabrali uključeno, onda će vas okvir za obaveštavanje korisnika obavestiti da je pronađen novi softver.



Pritisnite Spremi.

* Kada vršite podešavanje "Ažuriranja softvera"

Povremeno će prenos ažurirane informacije digitalnog softvera rezultovati u meni na TV ekranu kao što sledi.



Izaberite DA upotrebom tastera < > i ako vidite sledeću sliku.



Nakon što je ažuriranje softvera završeno, sistemu će biti potrebno oko jedan minut za restartovanje.



- Tokom napredka ažuriranja softvera, molimo uzmite u obzir sledeće:

- Napajanje TV-a se ne sme prekinuti.
- Ne smete isključivati TV.
- Ne smete iskopčavati antenu.
- Nakon ažuriranja softvera možete potvrditi ažuriranu verziju softvera u meniju za Dijagnostiku.

DIJAGNOSTIKA (SAMO U DIGITALNOM REŽIMU)

Ova funkcija vam omogućava da pogledate informacije o proizvođaču, modelu/tipu, serijskom broju i o verziji softvera.

Ovo prikazuje informaciju i jačinu signala od sinhronizovanog multipleksa.
Ovo prikazuje informacije o signalu i nazivu servisa izabranog multipleksa.

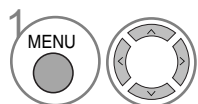
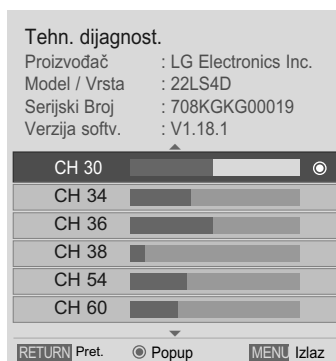
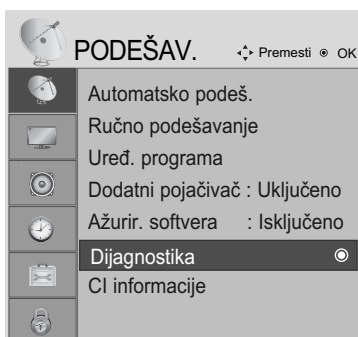

Izaberite PODEŠAV..

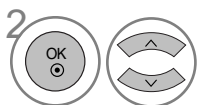

Izaberite Dijagnostika.



Prikažite proizvođača, model/tip, serijski broj i verziju softvera.

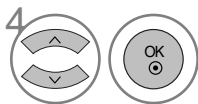

Prikažite informacije o kanalu.

- Pritisnite dugme za MENU (MENI) da biste se vratili na uobičajeno gledanje TV-a.
- Pritisnite dugme RETURN (POVRATAK) da pređete na prethodni ekran menija.

GLEĐANJE TV / UPRAVLJANJE PROGRAMOM

INFORMACIJE O DEKODERU CI [ZAJEDNIČKI INTERFEJS]

Ova funkcija vam omogućava da gledate kodirani program (plaćeni). Ukoliko uklonite dekoder, onda ne možete gledati plaćeni program.

Kada je dekoder ubačen u svojoj priključnici, onda možete pristupiti meniju dekodera.

Za kupovinu dekodera i pametne kartice stupite u kontakt sa vašim prodavcem. Nemojte uzastopno umetati i vaditi dekoder kompaktne memorije iz TV-a. To može uzrokovati kvar. Ako je TV uključen nakon umetanja dekodera, možda nećete imati bilo kakav izlaz zvuka.

Uzrok tome je nekompatibilnost dekodera i pametne kartice.

Funkcije dekodera možda neće biti na raspolaganju u zavisnosti od okolnosti emitovanja u državi.

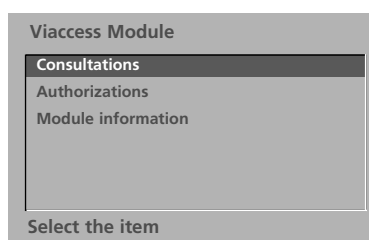
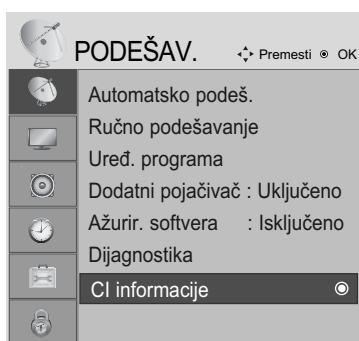

- Ovaj OSD (prikaz menija na displeju) je samo za ilustraciju i opcije menija i format ekrana variraju u skladu sa provajderom usluga za plaćeni digitalni program.
- Imate mogućnost da izmenite ekran menija dekodera i servis ako pitate za savet vašeg prodavca.

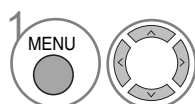

1 Izaberite PODEŠAV..

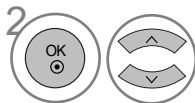

2 Izaberite CI informacije (informacije o dekoderu) .

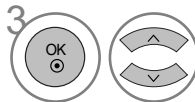

3 Izaberite željenu stavku: Informacije o modulu, informacije o pametnoj kartici, jeziku ili preuzimanje softvera itd.



4 Pritisnite Sačuvaj.

- Pritisnite dugme za MENU (MENI) da biste se vratili na uobičajeno gledanje TV-a.
- Pritisnite dugme RETURN (POVRATAK) da pređete na prethodni ekran menija.

IZABIRANJE TABELE SA PROGRAMIMA

Možete proveriti koji programi su spremljeni u memoriji tako što ćete prikazati tabelu sa programima.

 Prikazano kada je Zaključan program.

■ Prikazivanje SPISKA sa programima



1  prikaži SPISAK PROGRAMA.

- Možda ćete videti neke programe u plavoj boji. Oni su podešeni da budu preskočeni pomoću automatskog programiranja ili u režimu za uređivanje programa.
- Neki programi sa brojem kanala prikazanim u SPISKU za programe pokazuju da nemaju upisano ime stanice.

■ Izabiranje programa iz spiska za programe

1  Izaberite program.

2  Prebacite na izabrani program.

 ili  Iz programa kojeg trenutno gledate, režim rada biće promenjen iz TV u DTV u Radio.

■ Straničenje kroz spiska za programe

1  ili  Okreće stranice.

2  Povratak nazad na gledanje TV-a.

■ Prikazivanje tabele sa omiljenim programima

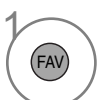
1  Prikazuje omiljenu tabelu sa programima.

GLEĐANJE TV / UPRAVLJANJE PROGRAMOM

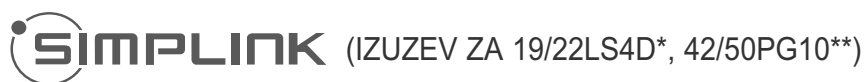

Ova funkcija radi samo sa uređajima koji imaju logo SIMPLINK.

Molimo proverite logo SIMPLINK.

Ovaj TV možda neće raditi pravilno ako ga koristite sa drugim proizvodima koji imaju funkciju HDMI-CEC.

Ova funkcija vam omogućava da upravljate i reprodukujete ostale AV uređaje koji su priključeni na ekran pomoću HDMI kabla bez dodatnih kablova i podešenja.

Ako ne želite SIMPLINK meni, onda izaberite "Isključeno".

SIMPLINK funkcija nije podržana pomoću HDMI IN 3 ulaza.

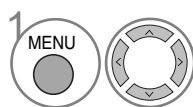
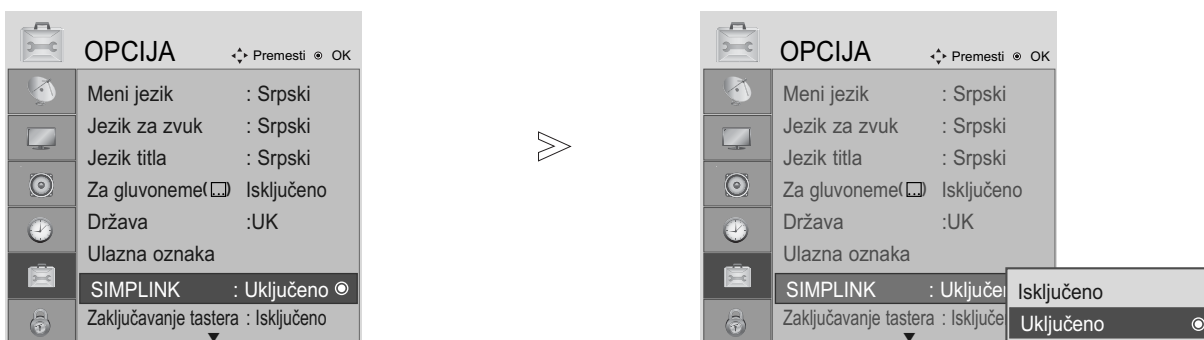

Izaberite OPCIJA.

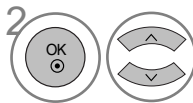

Izaberite SIMPLINK.

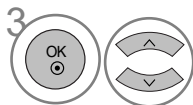

Izaberite Uključeno ili Isključeno.



Pritisnite Sačuvaj.

- Pritisnite dugme za MENU (MENI) da biste se vratili na uobičajeno gledanje TV-a.
- Pritisnite dugme RETURN (POVRATAK) da pređete na prethodni ekran menija.

! NAPOMENA

- ▶ Povežite HDMI/DVI IN ili HDMI IN terminal TV-a sa terminalom pozadi (HDMI terminal) SIMPLINK uređaja uz pomoć HDMI kabla.
- ▶ Nakon povezivanja HDMI terminala za kućni bioskop sa SIMPLINK funkcijom upotrebom gore navedenog načina, povežite terminal DIGITAL AUDIO OUT (izlaz za digitalni audio) na pozadini TV-a sa terminalom DIGITAL AUDIO IN (ulaz digitalnog audia) na pozadini SIMPLINK uređaja sa optičkim kablom.
- ▶ Kada upravljate eksterni uređaj sa SIMPLINK, pritisnite TV taster od MODE (režim) tastere na daljinskom upravljaču.
- ▶ Kada prebacite ulazni izvor upotrebom tastera INPUT (unos) na daljinskom upravljaču, onda možete zaustaviti rad uređaja kojim upravljate preko SIMPLINK
- ▶ Kada izaberete ili upravljate sa media uređajem koji ima funkciju kućnog bioskopa, onda se zvučnici automatski prebacuju na zvučnike za kućni bioskop (HT zvučnici).

SIMPLINK FUNKCIJE

Reprodukcija diska

Upravljajte priključeni AV uređaje pomoću pritiska na tastere \wedge \vee \lt \gt , OK, \blacktriangleright , \blacksquare , II , \ll i \gg .
(Taster \bullet ne pruža takve funkcije.)

Direktna reprodukcija

Nakon priključivanja AV uređaja sa TV-om, možete direktno upravljati sa uređajima i reprodukovati medije bez dodatnih podešavanja.

Izaberite AV uređaj

Omogućava vam da izaberete jedan od AV uređaja povezanih sa TV-om i da radite sa njime.

Isključi napajanje svih uređaja

Kada isključite TV, svi priključeni uređaji su isključeni.

Prebaci audio-out

Nudi lak način prebacivanja audio izlaza.

Sinhronizovano uključivanje

Kada uključujete priključeni AV uređaj, TV se automatski uključuje.

* Uređaj, koji je priključen sa TV-om preko HDMI kabla ali ne podržava SIMPLINK, ne pruža ovu funkciju.

SIMPLINK MENI

Pritisnite dugme \wedge \vee \lt \gt a onda, dugme OK da biste izabrali željeni SIMPLINK izvor.

- 1 TV gledanje : Prebacuje na prethodni TV program bez obzira na trenutni režim.
- 2 Reprodukcija DISKA : Izabire i reprodukuje povezani disk.
Ako su na raspolaganju više diskova, naslovi diskova su zgodno prikazani u podnožju ekrana.
- 3 Video reprodukcija : Pušta u rad i upravlja povezani video uređaj.
- 4 Reprodukcija HDD snimaka : Pušta u rad i upravlja snimke memorisane u HDD.
- 5 Audio izlaz prema Kućni bioskop/ Audio izlaz prema TV-u : Izabire zvučnike za Audio izlaz za kućni bioskop ili TV.

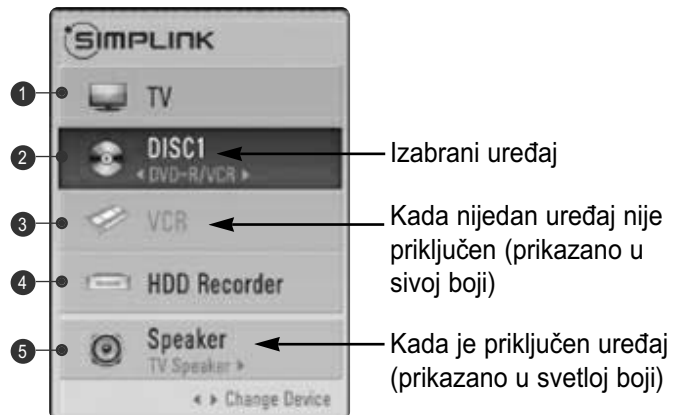





- Kućni bioskop: Samo je podržavan jedan u isto vreme
- DVD, rekorder: Podržava do tri u isto vreme
- Video: Samo je podržavan jedan u isto vreme

GLEĐANJE TV / UPRAVLJANJE PROGRAMOM

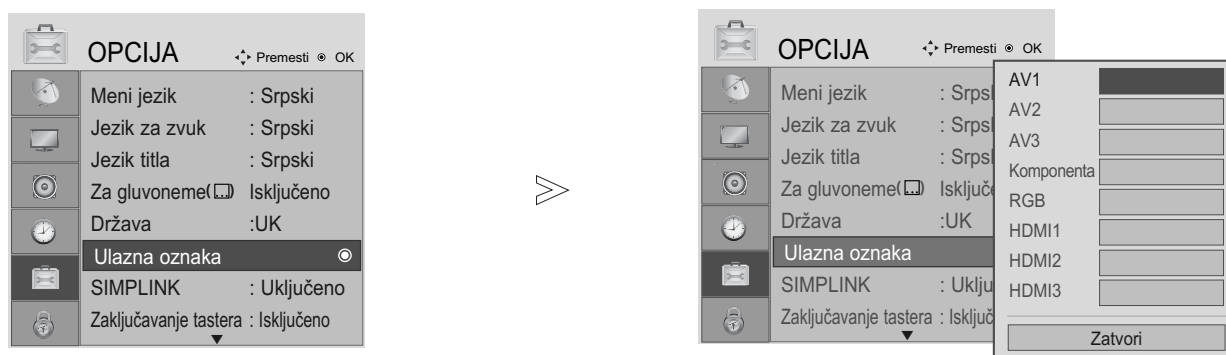
ULAZNA OZNAKA

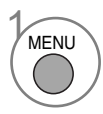
Vrši izbor oznake za svaku ulaznu oznaku.

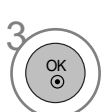
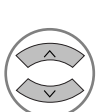
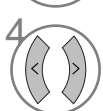

-   Izaberite OPCIJA.
-    Izaberite Ulazna oznaka (Unos oznake).
-   Izaberite izvor.
-  Izaberite oznaku.

• Samo za model 19/22LS4D*, 42/50PG10**



- Pritisnite dugme za MENU (MENI) da biste se vratili na uobičajeno gledanje TV-a.
- Pritisnite dugme RETURN (POVRATAK) da pređete na prethodni ekran menija.

AV REŽIM

Možete odabrati optimalnu sliku i optimalan zvuk kada povežete AV uređaje na eksterni ulaz.

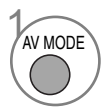
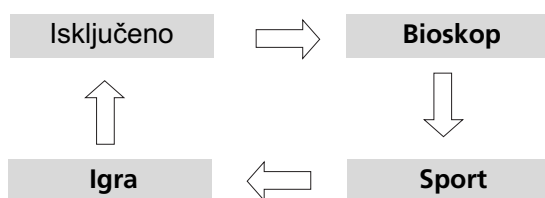

Izaberite željeni izvor.



- Ako odaberete režim bioskop u AV režimu, onda će režim bioskop biti izabran dotično kako za režim slike tako i za režim zvuka u meniju za sliku i meniju za zvuk..
- Ako odaberete "Isključeno" u AV režimu, onda će biti izabrana slika i slika koju ste početno odabrali.

EPG (ELEKTRONSKI PROGRAMSKI VODIČ) (U DIGITALNOM REŽIMU)

Ovaj sistem ima Elektronski programski vodič (EPG) da vam pomogne u navigaciji kroz svih mogućih opcija gledanja.

EPG daje informacije kao što su spiskovi programa, vremena početka i završetka za sve dostupne servise. U dodatku su detaljne informacije o programima često na raspolaganju u EPG (dostupnost i količina detalja programa se razlikuje u zavisnost od specifičnog emitera).

Ova funkcija se može koristiti samo ako se EPG informacije emituju od strane kompanije za emitovanje.

EPG prikazuje programsku šemu za sledećih 8 dana.

Uključi/isključi EPG



Uključi ili isključi EPG.

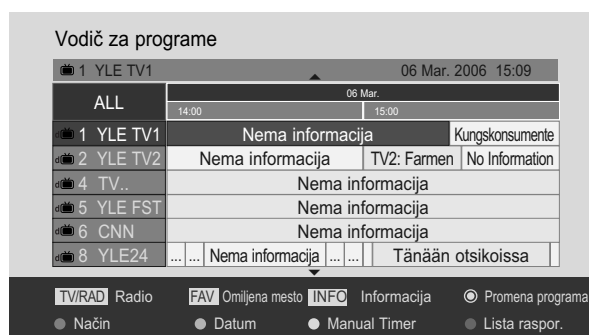

Izabiranje programa



ili



ili















Izaberi željeni program.

















Prikazuje izabrani program.







Funkcije tastera u režimu vodiča SADAŠNJI/SLEDEĆI (program)

- | | | | |
|--|---|--|--|
|  CRVENO | Izmenite EPG režim. |  | Izaberite program emitovanja. |
|  ŽUTO | Unesite režim tajmer snimanje/podešavanje podsetnika. |  ili  | Stranica naviše/naniže. |
|  PLAVO | Unesite režim tajmer snimanje/spisak podsetnika. |  ili  | Isključuje EPG. |
|  OK | Izmenite u izabrani program. |  ili  | Izaberite TV ili radio program. |
|  < > | Izaberite SADAŠNJI ili SLEDEĆI program. |  | Uključene ili isključene detaljne informacije. |

Funkcija tastera za režim 8-dnevnog vodiča

- | | | | |
|--|---|--|--|
|  CRVENO | Menja režim EPG. |  | Izaberite program emitovanja. |
|  ZELENA | Unesite režim podešavanje datuma. |  ili  | Stranica naviše/naniže. |
|  ŽUTO | Unesite režim tajmer snimanje/podešavanje podsetnika. |  ili  | Isključuje EPG. |
|  PLAVO | Unesite režim tajmer snimanje/spisak podsetnika. |  ili  | Izaberite TV ili radio program. |
|  OK | Izmenite u izabrani program. |  | Uključene ili isključene detaljne informacije. |
|  < > | Izaberite SADAŠNJI ili SLEDEĆI program. | | |

Funkcija tastera u režimu menjanje datuma

- | | | | |
|--|--------------------------------------|--|--------------------------------------|
|  ZELENA | Isključuje režim podešavanje datuma. |  | Isključuje režim podešavanje datuma. |
|  OK | Izmenite u izabrani datumu. |  ili  | Isključuje EPG. |
|  < > | Izaberite datum. | | |

EPG (ELEKTRONSKI PROGRAMSKI VODIČ) (U DIGITALNOM REŽIMU)

Funkcija tastera za okvir sa proširenim opisom

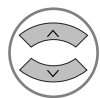

Tekst naviše/naniže.



Unesite režim tajmer snimanje/podešavanje podsetnika.



Uključene ili isključene detaljne informacije.



ili



Isključuje EPG.

Funkcija tastera u režimu podešavanje snimanja/podsetnik

- Ova funkcija je na raspolaganju samo kada je priključena oprema za snimanje, koja koristi signal za snimanje sa pina br.8, na terminalu DTV-OUT, preko SCART kabla.
- Dva časa nakon što je uključivanje TV-a postavljeno putem funkcije Podsetnik, automatski će se vratiti na način isključeno osim ako se ne pritisne neko dugme.



Promenite u režim vodič ili tajmer spisak.



Izaberite vrstu, servis, datum ili vreme početka/završetka.



Sačuvajte tajmer snimanje/podsetnik.



Podešavanje funkcije.

Funkcija tastera u režimu spisak rasporeda



Dodajte novi režim podešavanja za ručni tajmer.



Unesite režim uređivanje spiska rasporeda.



Izbrišite izabranu stavku.



Promenite u režim vodič.



Izaberite spisak rasporeda.

UPRAVLJANJE SLIKOM

UPRAVLJANJE VELIČINOM SLIKE (FORMAT SLIKE)

Na ekranu možete da gledate različite formate slike; 16:9, Automatski, Original, 4:3, 14:9 i Zoom1/2.

Ako je prikazana nepokretna slika za duže vreme, onda ta slika može da postane utisnuta na ekranu i da ostane vidljiva.

Možete podešavati proporciju uveličavanja upotrebom tastera $\wedge \vee$.

Ova funkcija radi u sledećem signalu:

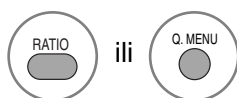

ili

Izaberite željeni format slike.

- Takođe možete podešavati Format Slike u meniju SLIKA ili B.MENI.
- Za podešavanje zuma, izaberite 14:9, Zoom1 i Zoom2 u meniju za formate. Nakon završetka podešavanja zuma, ekran se vraća nazad u B.MENI.

• 16:9

Sledeći asortiman omogućiće vam da podesite sliku horizontalno, po dužini formata, da biste popunili ceo ekran (korisno kod gledanja DVD filma koji je formatiran na 4:3)



• 4:3

Sledeći asortiman omogućiće vam da gledate sliku čiji je originalni format od 4:3, siva podloga pojavice se na obe strane ekrana.



UPRAVLJANJE SLIKOM

- Original

Kada vaš TV primi signal širokog ekrana on će automatski promeniti format slike na osnovu emitovane slike.



- 14:9

Možete gledati format slike od 14:9 ili opšti TV program u režimu 14:9. 14:9 format ekrana se gleda na isti način kao u formatu 4:3, ali je malo povećan u desnoj i levoj strani.



- Zoom1

Sledeći izbor omogućiće vam da gledate sliku bez ikakvih promena, dok se ceo ekran popunjava. Međutim, pri vrhu i dnu slika će biti isečena. cropped.



- Zoom2

Izaberit Zoom 2 kada želite da se slika promeni, kako horizontalno proširena tako i vertikalno isečena. Slika primenjuje kompromis između prekrajanja i pokrivenosti ekrana.



- Automatski (Samo skeniranje)

Sledeći izbor navodiće vas da gledate sliku u najboljem kvalitetu bez gubitka visoke rezolucije originalne slike.

Napomena: Ako postoje smetnje u originalnoj slici, onda ćete ih videti na krajevima slike.



! NAPOMENA

- ▶ Možete izabrati samo 16:9 (širok ekran), 4:3, 14:9, Zoom 1/2 u komponentnom režimu rada (ispod 720p).
- ▶ Možete izabrati samo 4:3, 16:9 (širok ekran) samo u režimu RGB/HDMI[PC].
- ▶ U režimu HDMI/Komponentni (iznad 720p), na raspolaganju je samo Automatski (Samo skeniranje).
- ▶ Možete izabrati samo Original u digitalnom tekstu UK (MHEG-5).

UNAPRED DEFINISANA PODEŠENJA

Unapred postavljeni režim za sliku

- ▶ Upotreba inteligentnog senzora je moguća samo kod modela 32/37/42/47/52LG5***.
- ▶ U modelima PLAZMA TV-a, Pozadinsko osvetljenje neće biti prikazano.

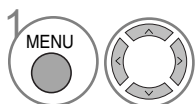
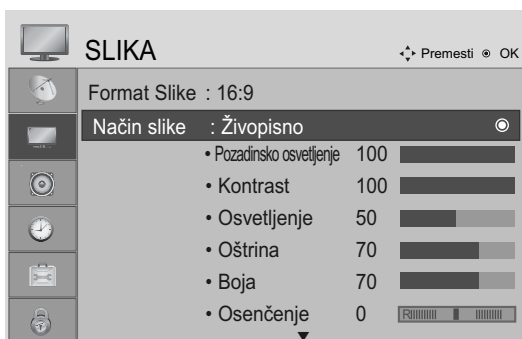

1 Izaberite SLIKA.

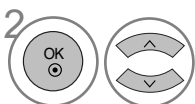

2 Izaberite režim za sliku.

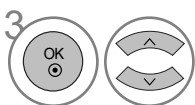

3 Izaberite željenu vrednost slike.

- Funkcija režim slika podešava TV za najbolje prikazivanje slike. Izaberite unapred postavljenu vrednost u meniju režim slike zasnovano prema kategoriji programa.
- Kada je uključena funkcija inteligentnog senzora, automatski se vrši podešavanje najpogodnije slike u skladu sa uslovima okruženja. (32/37/42/47/52LG5*** samo)
- Takođe možete podesiti režim slike u B.meniju.
- Intelligent Sensor (Inteligentan senzor) : Podešava sliku u skladu sa uslovima okruženja. (32/37/42/47/52LG5*** samo)

- Pritisnite dugme za MENU (MENI) da biste se vratili na uobičajeno gledanje TV-a.
- Pritisnite dugme RETURN (POVRATAK) da pređete na prethodni ekran menija.

UPRAVLJANJE SLIKOM

Automatsko upravljanje dubinom boja (topla/srednja/hladna)

Izaberite jedan od tri automatska podešenja za boju. Podesite na toplo da biste pojačali vruće boje kao što je crvena, ili podesite na hladno da biste videli boje sa manjim intenzitetom i sa više plave boje.

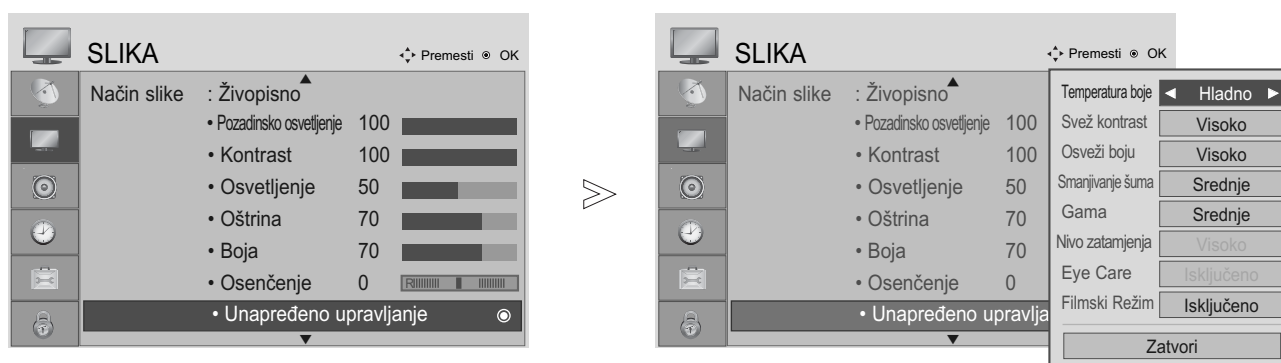

-   Izaberite SLIKA.
-   Izaberite Unapređeno upravljanje.
-   Izaberite Temperatura boje.
-  Izaberite ili Hladno, Srednje ili Toplo.

- Pritisnite dugme za MENU (MENI) da biste se vratili na uobičajeno gledanje TV-a.
- Pritisnite dugme RETURN (POVRATAK) da pređete na prethodni ekran menija.

RUČNO PODEŠAVANJE SLIKE

Opcija korisnika za režim slike

- ▶ Upotreba inteligentnog senzora je moguća samo kod modela 32/37/42/47/52LG5***.
- ▶ U modelima PLAZMA TV-a, Pozadinsko osvetljenje neće biti prikazano.

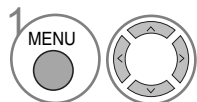
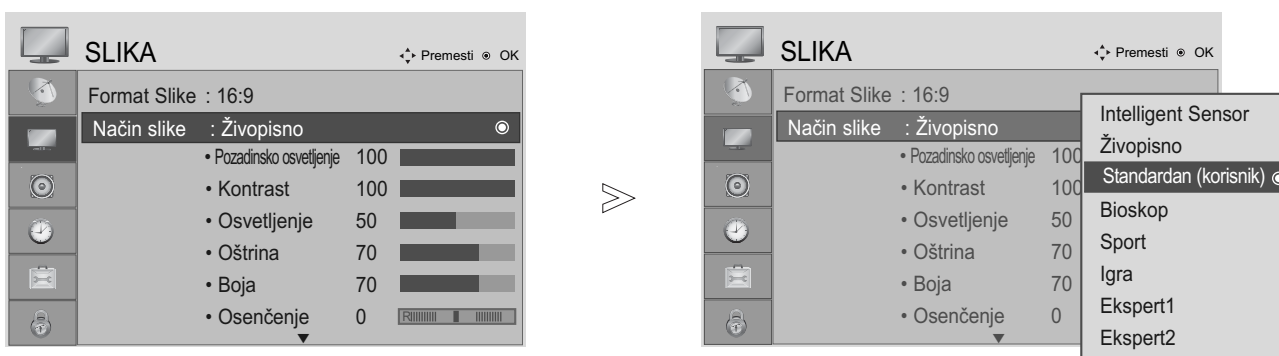

Izaberite SLIKA.

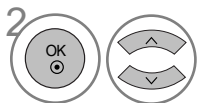

Izaberite režim za sliku.

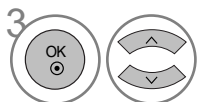

Izaberite željenu vrednost slike.

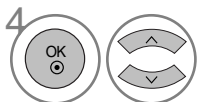

Izaberite Pozadinsko osvetljenje (samo kod LCD TV-a), Kontrast, Osvetljenje, Oštrina, Boja u Osenčenje.

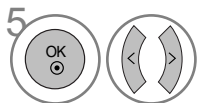

Napravite odgovarajuće podešavanja.

- Pritisnite dugme za MENU (MENI) da biste se vratili na uobičajeno gledanje TV-a.
- Pritisnite dugme RETURN (POVRATAK) da pređete na prethodni ekran menija.

! NAPOMENA

- ▶ Možete podešavati boju, oštrinu i nijansu boje u režimu RGB-PC.

UPRAVLJANJE SLIKOM

Režim slike-ekspertsko upravljanje

By segmenting categories, Expert1 and Expert2 provide more categories which users can set as they see fit, offering the optimal picture quality for users.

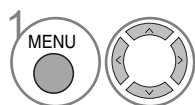
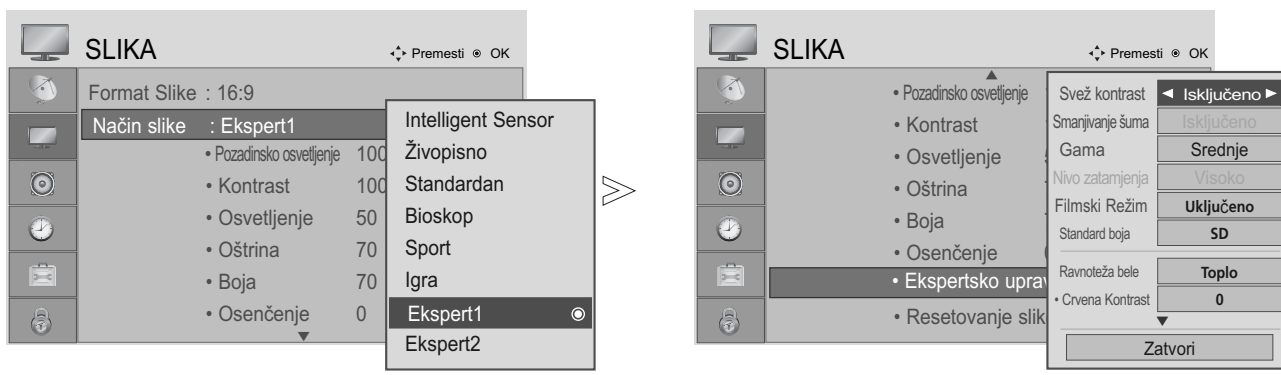

Izaberite SLIKA.

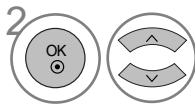

Izaberite režim za sliku.

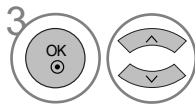

Izaberite Ekspert1 ili Ekspert2.

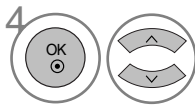

Izaberite Ekspertsko upravljanje.

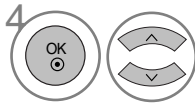

Izaberite vaš željeni izvor.

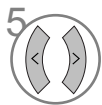

Napravite odgovarajuće podešavanja.

- Pritisnite dugme za MENU (MENI) da biste se vratili na uobičajeno gledanje TV-a.
- Pritisnite dugme RETURN (POVRATAK) da pređete na prethodni ekran menija.

TEHNOLOGIJA POBOLJŠAVANJE SLIKE

Svež kontrast (Osvežavanje kontrasta)

Poboljšava automatski kontrast u skladu sa refleksijom osvetljaja.

Osveži boju (Osvežavanje boje)

Podešava automatski refleksiju boje radi reprodukcije što je moguće vernije prirodne boje.

Smanjivanje šuma

Uklanja smetnje do tačke gde ne šteti na originalnoj slici.

Gama

Više vrednosti za gamu uzrokuju slike sa više nijansi bele boje, dok niže vrednosti za gamu uzrokuju slike visokog kontrasta.

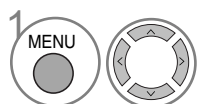
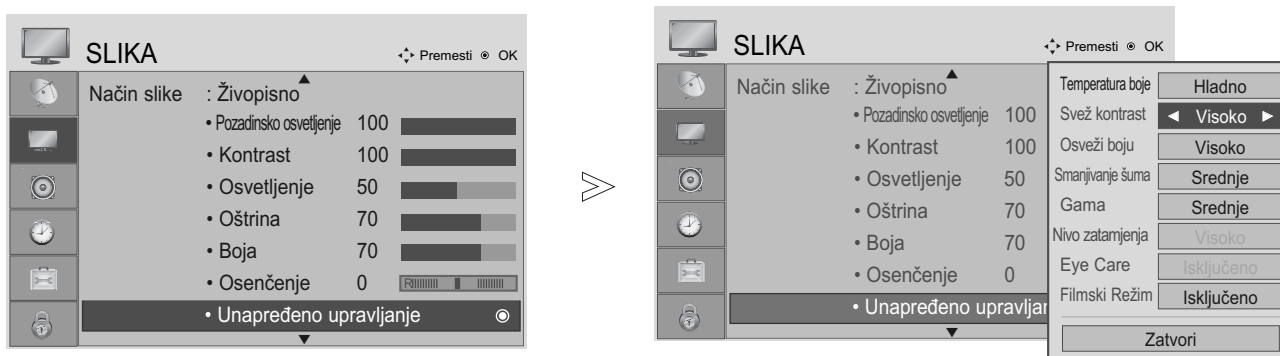

Izaberite SLIKA.

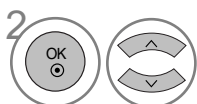

Izaberite Unapređeno upravljanje.

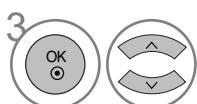

Izaberite Svež kontrast (Osvežavanje kontrasta), Osveži boju (Osvežavanje boje), Smanjivanje šuma ili Gama.



Izaberite vaš željeni izvor.

- Pritisnite dugme za MENU (MENI) da biste se vratili na uobičajeno gledanje TV-a.
- Pritisnite dugme RETURN (POVRATAK) da pređete na prethodni ekran menija.







UPRAVLJANJE SLIKOM

NAPREDNI REŽIM ZA GLEDANJE FILMOVA

Ova funkcija služi za podešavanje TV-a za najbolji kvalitet slike tokom gledanja filmova.

Ova karakteristika radi samo u režimu TV, AV i komponentnom režimu 480i/576i/1080i.

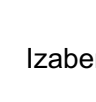

-   Izaberite SLIKA.
-   Izaberite Unapređeno upravljanje.
-   Izaberite Filmski Režim (filmski režim).
-   Izaberite Uključeno ili Isključeno.

- Pritisnite dugme za MENU (MENI) da biste se vratili na uobičajeno gledanje TV-a.
- Pritisnite dugme RETURN (POVRATAK) da pređete na prethodni ekran menija.

NAPREDNI NIVO ZATAMNJENJA

Kada gledate film ova funkcija podešava TV za najbolji kvalitet slike.

Ova funkcija radi u sledećem režimu: AV (NTSC-M), HDMI ili komponentni režim.

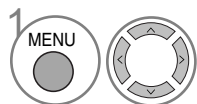
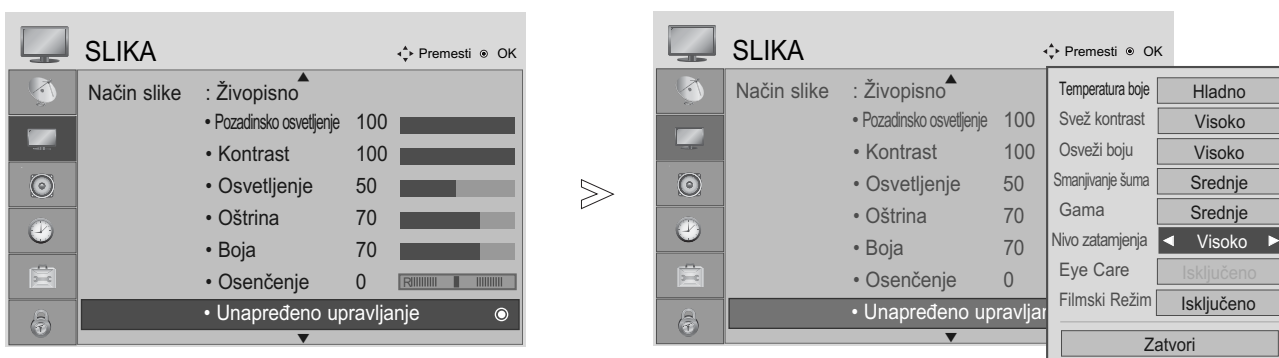

Izaberite SLIKA.

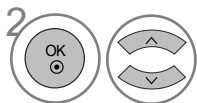

Izaberite Unapređeno upravljanje.

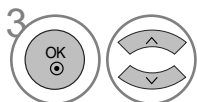

Izaberite Nivo zatamnjivanja.

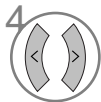

Izaberite Nisko ili Visoko.

- Nisko : Refleksija ekrana se zatamnjuje.
- Visoko : Refleksija ekrana se osvetljuje.
- Auto : Automatski prepoznaje nivo zatamnjivanja ekrana i podešava ga na visoko ili nisko.







- Pritisnite dugme za MENU (MENI) da biste se vratili na uobičajeno gledanje TV-a.
- Pritisnite dugme RETURN (POVRATAK) da pređete na prethodni ekran menija.

UPRAVLJANJE SLIKOM

EYE CARE (SAMO KOD LCD TV)

Ova funkcija vam pomaže da spreči zaslepljenost kada je slika previše svetla.







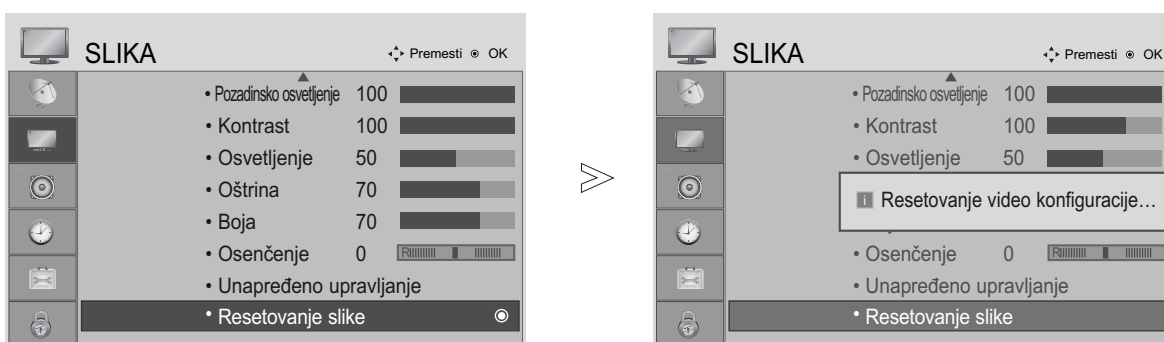

-   Izaberite SLIKA.
-   Izaberite Unapređeno upravljanje.
-   Izaberite Eye Care (nega oka).
-  Izaberite Uključeno ili Isključeno.

- Pritisnite dugme za MENU (MENI) da biste se vratili na uobičajeno gledanje TV-a.
- Pritisnite dugme RETURN (POVRATAK) da pređete na prethodni ekran menija.

RESETOVANJE SLIKE

Podešavanje izabranog režima slike se ovim vraća nazad u fabričkom podešenju.



-   Izaberite SLIKA.
-   Izaberite Resetovanje slike.
-  Postavlja u početak podešenu vrednost.

- Pritisnite dugme za MENU (MENI) da biste se vratili na uobičajeno gledanje TV-a.
- Pritisnite dugme RETURN (POVRATAK) da pređete na prethodni ekran menija.

UPRAVLJANJE SLIKOM

NAČIN MINIMIZIRANJA „LEPLJENJE“ SLIKE

(SAMO ZA PLAZMA TV)

Zamrznuta ili nepokretna slika od PC/video igrice koja je prikazana na ekranu za dug period vremena, rezultovaće u zaostavljanju dvostruke slike čak i kada promenite sliku. Izbegavajte ostavljanje nepokretne slike za dugotrajne periode vremena.

White wash (Čišćenje)

Čišćenje uklanja nepokretnu sliku sa ekrana.

Napomena: Prekomerno nepokretnu sliku možda neće biti moguće očistiti sa funkcijom čišćenja.

Orbiter (Funkcija Orbiter)

Ova funkcija može da spreči dvostruke slike. Međutim, najbolje je ne dozvoliti da ostane nikakva nepokretna slika na ekranu.

Da bi se sprečila nepokretna slika na ekranu, ekran se pomera na svaka 2 minuta.

Inversion (Inverzija)

Ova funkcija preokreće panel boja od ekrana. Panel boja je automatski preokrenut na svaka 30 minuta.

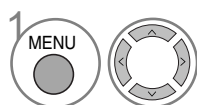
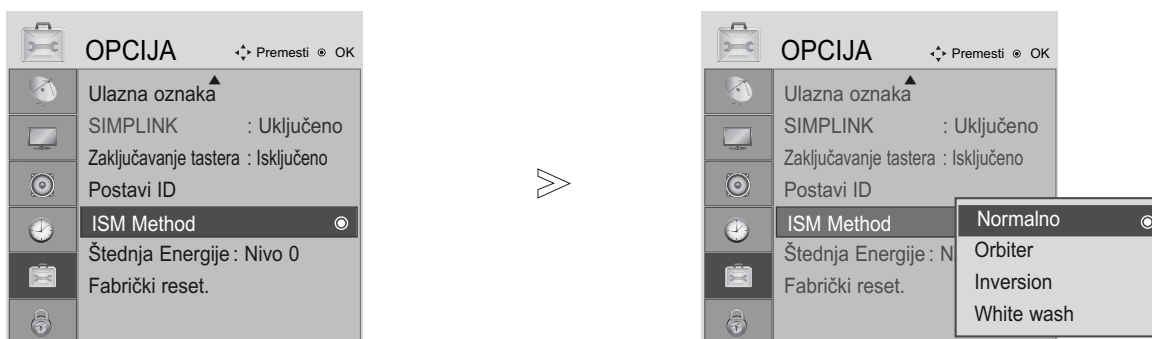

Izaberite OPCIJA.

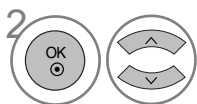

Izaberite ISM Method (ISM način).

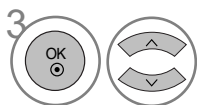

Izaberite Normalno, Orbiter, Inversion (Inverziju) ili White wash (Čišćenje).



Pritisnite Spremi.

• Ukoliko vam ova funkcija nije potrebna, podesite na Normalno.

- Pritisnite dugme za MENU (MENI) da biste se vratili na uobičajeno gledanje TV-a.
- Pritisnite dugme RETURN (POVRATAK) da pređete na prethodni ekran menija.

REŽIM SLIKE UŠTEDA ENERGIJE (SAMO KOD PLAZMA TV)

Ova funkcija vam omogućava da smanjite potrošnju energije TV-a.

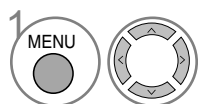
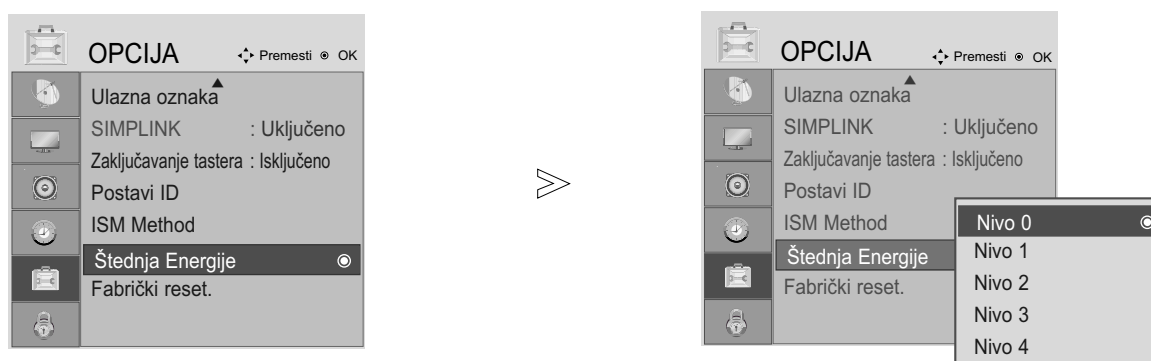

Izaberite OPCIJA.

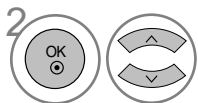

Izaberite Ušteda energije.

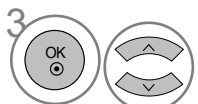

Izaberite Nivo 0, Nivo 1, Nivo 2, Nivo 3 ili Nivo 4.

• Nivo 0 je najsvetliji.



Pritisnite Spremi.

! NAPOMENA

- Podrazumevane fabričke postavke su u skladu sa zahtevima standarda Energy star i prilagođene su odgovarajućem nivou za gledanje kod kuće. Osvetljenje ekrana možete da povećate tako što ćete prilagoditi Power Saving Level (Nivo Štednja Energije.) ili podesiti Picture Mode (Način slike).

- Pritisnite dugme za MENU (MENI) da biste se vratili na uobičajeno gledanje TV-a.
- Pritisnite dugme RETURN (POVRATAK) da pređete na prethodni ekran menija.

UPRAVLJANJE ZVUKOM I JEZIKOM

► U modelima 19/22LS4D*, TV zvučnik neće biti prikazani.

AUTOMATSKI IZJEDNAČIVAČ GLASNOĆE

Izjednačivač automatske glasnoće automatski ostaje na istom nivou kada menjate programe.

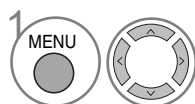

Izaberite ZVUK.

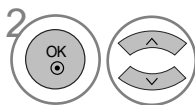

Izaberite Autom. glasnoća.

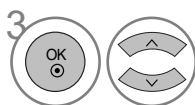

Izaberite Uključeno ili Isključeno.

- Pritisnite dugme za MENU (MENI) da biste se vratili na uobičajeno gledanje TV-a.
- Pritisnite dugme RETURN (POVRATAK) da pređete na prethodni ekran menija.

UNAPRED POSTAVLJENA PODEŠENJA ZVUKA - REŽIM ZVUK

Možete izabrati vaše prioritarno podešenje zvuka; SRS TruSurround XT ili (SRS TruSurround HD (samo kod modela 32/37/42/47/52LG5010)), Razgovetan glas, Standard, Muzika, Bioskop, Sport ili Igra i takođe možete podesiti frekvencije na egalizatoru.

Režim rada zvuk vam omogućava da uživate u najboljem zvuku bez specijalnih podešavanja pošto TV podešava prikladnu opciju zvuka zasnovanu na sadržaj programa.

SRS TruSurround XT ili (SRS TruSurround HD (samo kod modela 32/37/42/47/52LG5010)), Razgovetan glas, Standard, Muzika, Bioskop, Sport ili Igra su fabrički unapred postavljena podešenja za optimalan kvalitet zvuka.

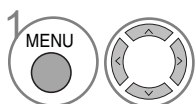
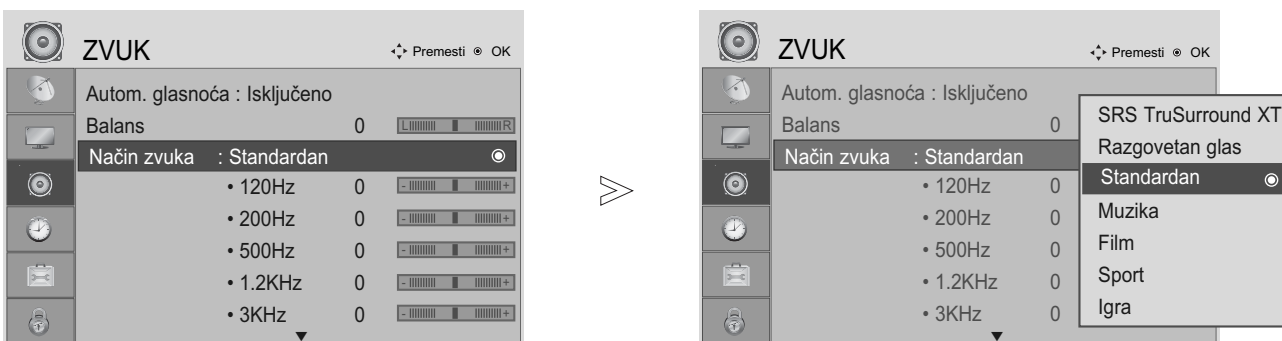

1 Izaberite ZVUK.

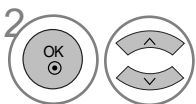

2 Izaberite Način zvuka.

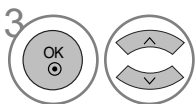

3 Izaberite SRS TruSurround XT ili (SRS TruSurround HD (samo kod modela 32/37/42/47/52LG5010)), Razgovetan glas, Standardan, Muzika, Film, Sport ili Igra.

• Ako izaberete Razgovetan glas, onda karakteristika SRS TruSurround XT neće raditi.

- Pritisnite dugme za MENU (MENI) da biste se vratili na uobičajeno gledanje TV-a.
- Pritisnite dugme RETURN (POVRATAK) da pređete na prethodni ekran menija.

▶ **SRS** **TruSurround XT** i **SRS** **TruSurround HD** su zaštićena marka SRS Labs, Inc.
 ▶ Tehnologija TruSurround XT i TruSurround HD su registrovani pod licencom SRS Labs, Inc.

UPRAVLJANJE ZVUKOM I JEZIKOM

PODEŠAVANJE PODEŠENJA ZVUKA - REŽIM KORISNIK

Podešavanje audio egalizatora.

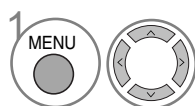

1 Izaberite ZVUK.

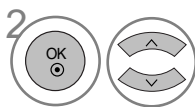

2 Izaberite Način zvuka.

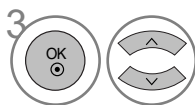

3 Izaberite SRS TruSurround XT ili (SRS TruSurround HD (samo kod modela 32/37/42/47/52LG5010)), Razgovetan glas, Standardan, Muzika, Film, Sport ili Igra.

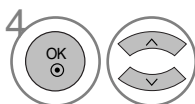

4 Izaberite opseg frekvencije.

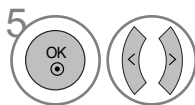

5 Podesite željeni nivo zvuka.

- Pritisnite dugme za MENU (MENI) da biste se vratili na uobičajeno gledanje TV-a.
- Pritisnite dugme RETURN (POVRATAK) da pređete na prethodni ekran menija.

BALANS

Možete podesiti balans zvuka na zvučnicima do željenog ivoa.

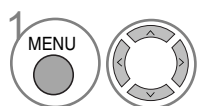

Izaberite ZVUK.

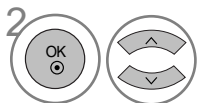

Izaberite Balans.

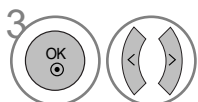

Napravite željena podešavanja.

- Pritisnite dugme za MENU (MENI) da biste se vratili na uobičajeno gledanje TV-a.
- Pritisnite dugme RETURN (POVRATAK) da pređete na prethodni ekran menija.

UPRAVLJANJE ZVUKOM I JEZIKOM

KONFIGURACIJA UKLJUČENI/ISKLJUČENI TV ZVUČNICI (IZUZEV ZA 19/22LS4D*)

Možete podesiti status internih zvučnika.

U režimu AV, KOMPONENTNI, RGB i HDMI1 sa HDMI prema DVI kablom, TV zvučnici mogu da rade čak i kada nema signala.

Ako želite da koristite eksterni Hi-Fi sistem, onda isključite interne zvučnike TV-a.

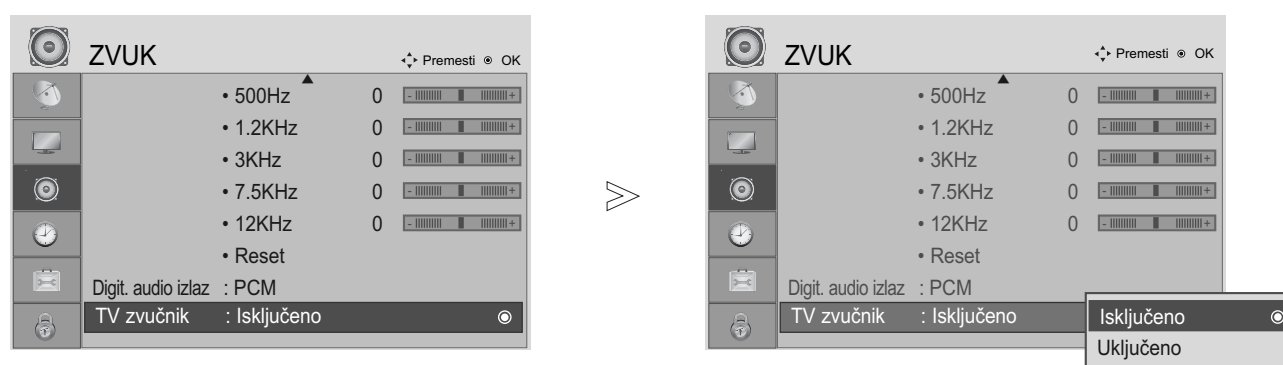

-   Izaberite ZVUK.
-   Izaberite TV zvučnik.
-   Izaberite Uključeno ili Isključeno.

- Pritisnite dugme za MENU (MENI) da biste se vratili na uobičajeno gledanje TV-a.
- Pritisnite dugme RETURN (POVRATAK) da pređete na prethodni ekran menija.

IZABIRANJE DIGITALNOG AUDIO IZLAZA (IZUZEV ZA 19/22LS4D*)

Ova funkcija vam omogućava da izaberete vaš prioritetni digitalni audio izlaz.

TV može samo da emituje DOLBY Digital ako je kanal emitovan sa Dolby Digital audio signalom.

Ako je signal Dolby digital na raspolaganju, izborom Dolby Digital u meniju za digitalni audio izlaz podesićete SPDIF izlaz na Dolby Digital. Ako je izabran Dolby Digital u meniju za digitalni audio izlaz kada dolby digital nije na raspolaganju, onda će SPDIF izlaz biti PCM.

Čak i kada su obe funkcije Dolby Digital i Audio jezik konfigurisani u kanalu koji emituje Dolby Digital audio signal, samo će biti reprodukovano Dolby Digital signal.

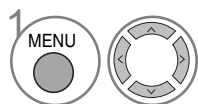
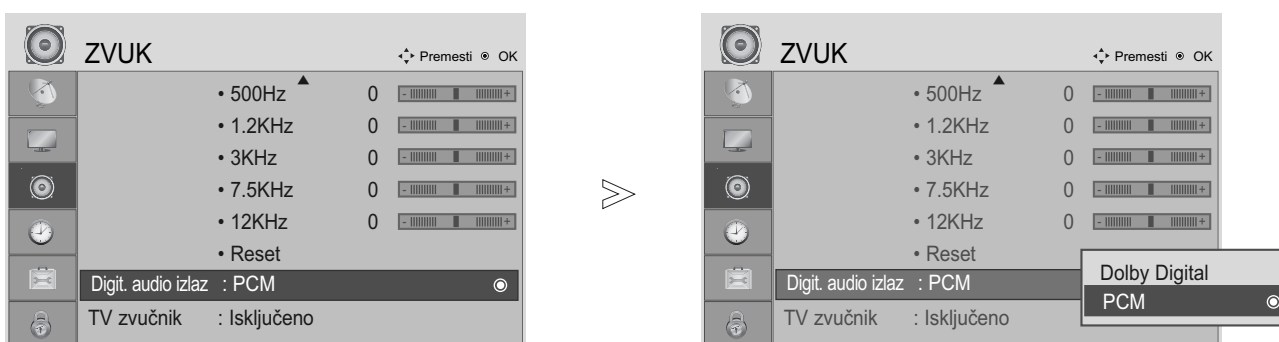

Izaberite ZVUK.

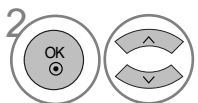

Izaberite Digit. audio izlaz.

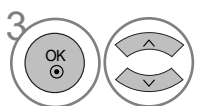

Izaberite Dolby Digital ili PCM.



Proizvedeno po licenci Dolby Laboratories. "Dolby" i dvostruka D simbola su zaštićene marke firme Dolby Laboratories.

Postoji mogućnost u režimu HDMI, da neki DVD plejeri ne daju SPDIF zvuk.

Tada podesite izlaz digitalnog audio signala od DVD plejera na PCM.



- Pritisnite dugme za MENU (MENI) da biste se vratili na uobičajeno gledanje TV-a.
- Pritisnite dugme RETURN (POVRATAK) da pređete na prethodni ekran menija.

UPRAVLJANJE ZVUKOM I JEZIKOM

RESETOVANJE AUDIO SIGNALA

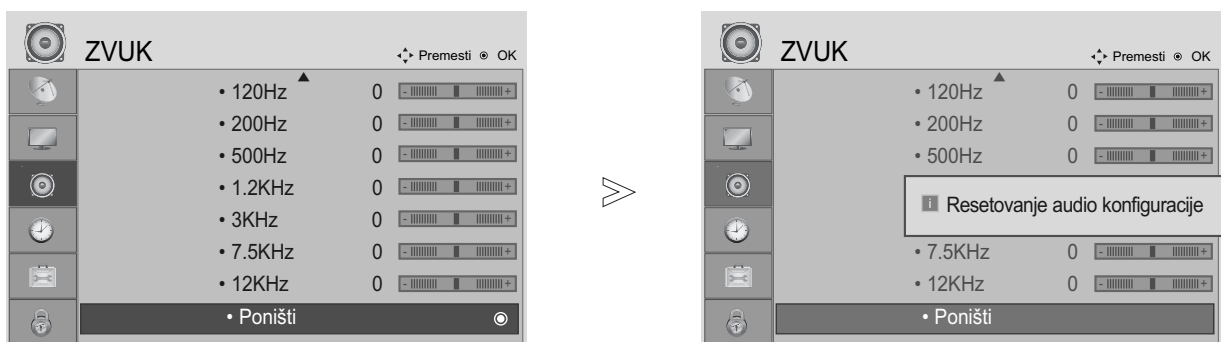
Podešavanje izabranog režima zvuka se ovim vraća nazad u fabričkom podešenju.

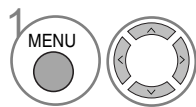
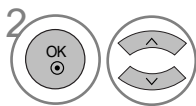

-  1 Izaberite ZVUK.
-  2 Izaberite Poništi.
-  3 Postavlja u početak podešenu vrednost.

- Pritisnite dugme za MENU (MENI) da biste se vratili na uobičajeno gledanje TV-a.
- Pritisnite dugme RETURN (POVRATAK) da pređete na prethodni ekran menija.

I/II

Stereo/Dual prijem (samo u analognom režimu)

Kada odaberete neki program, informacije o zvuku se pojavljuju nakon što nestane broj programa i naziv stanice.

- 1   Izaberite ZVUK.
- 2   Izaberite izlaz zvuka.

• Samo za model 19/22LS4D*

-  Izaberite izlaz zvuka.

Emitovanje	Prikaz na ekranu
Mono	MONO
Stereo	STEREO
Dual	DUAL I, DUAL II, DUAL I+II

■ Izbor mono zvuka

Ako je stereo signal slab u prijemu, onda možete da prebacite zvuk na mono. U mono prijemu, jasnoća zvuka je poboljšana.

■ Izbor jezika kod emitovanja dvostrukih jezika

Ako je prijem nekog programa na dva jezika (dvostruki jezici), onda možete da prebacite na DUAL I, DUAL II ili DUAL I+II.

- DUAL I Šalje primarni jezik emitovanja prema zvučnike.
DUAL I Šalje sekundarni jezik emitovanja prema zvučnike.
DUAL I+II Šalje odvojeni jezik na svaki zvučnik.

UPRAVLJANJE ZVUKOM I JEZIKOM

NICAM prijem (samo u analognom režimu)

Ako je TV opremljen sa prijemnikom za prijem NICAM signala, onda možete primiti digitalni zvuk visokog kvaliteta NICAM.

Izlaz zvuka se može odabrati prema vrsti primljenog emitovanja.

-
- 1 Ako je NICAM mono na prijemu, možete izabrati NICAM MONO ili FM MONO.
-
- 2 Ako je NICAM stereo na prijemu, možete izabrati NICAM STEREO ili FM MONO. Ako je stereo signal slab, prebacite na FM mono.
-
- 3 Ako je NICAM dual na prijemu, možete izabrati NICAM DUAL I, NICAM DUAL II ili NICAM DUAL I+II ili FM MONO.
-

Izbor izlaz zvuka za zvučnike

U režimu AV, Komponentni, RGB i HDMI možete izabrati izlaz zvuka za levi i desni zvučnik.

Izaberite izlaz zvuka.

L+R: Audio signal iz audio L ulaza je poslat levom zvučniku a audio signal od audio R ulaza je poslat desnom zvučniku.

L+L: Audio signal od audio L ulaza je poslat levim i desnim zvučnicima.

R+R: Audio signal od audio R ulaza je poslat levim i desnim zvučnicima.

IZBOR JEZIKA / DRŽAVE ZA PRIKAZ NA EKRANU

Instalacijski vodič menija se pojavljuje na ekranu TV-a kada je prvi put uključen.

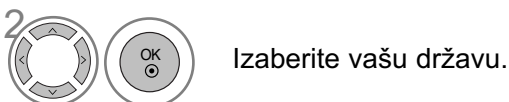
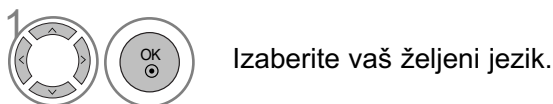

* Ako želite da promenite izbor za jezik / državu

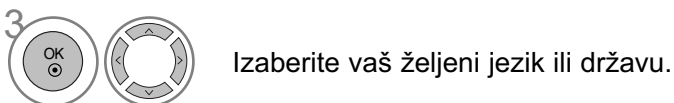
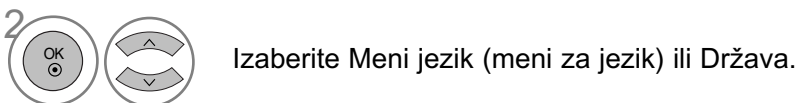

- Pritisnite dugme za MENU (MENI) da biste se vratili na uobičajeno gledanje TV-a.
- Pritisnite dugme RETURN (POVRATAK) da pređete na prethodni ekran menija.

! NAPOMENA

- ▶ Ako ne završite sa konfiguracijom instalacijskog vodiča pomoću pritiska na RETURN ili ako vam istekne vreme na OSD (prikaz na ekranu), onda će meni za instalaciju nastaviti sa pojavljivanjem sve dok ga ne završite kadgod uključite TV
- ▶ Ako izaberete pogrešnu državu, onda se teletext možda neće pojavljivati ispravno i mogu nastati neki problemi tokom rada sa teletextom.
- ▶ Funkcija dekodera se možda ne može primeniti u zavisnosti od prilika emitovanja države.
- ▶ Kontrolni tasteri za DTV režim možda neće raditi u zavisnosti od prilika emitovanja države.
- ▶ U državama gde propisi o digitalnom emitovanju nisu utvrđeni, neke DTV funkcije možda neće raditi u zavisnosti od prilika digitalnog emitovanja.
- ▶ Podešenje države "UK" treba da bude aktivirano samo u Ujedinjenom Kraljevstvu.

UPRAVLJANJE ZVUKOM I JEZIKOM

IZBOR JEZIKA (SAMO U DIGITALNOM REŽIMU)

Audio funkcija omogućava izbor prioritarnog jezika.

Ako se ne emituju podaci jezika izabranog jezika, onda će biti reprodukovana unapred definisani jezik audio signala.

Koristite funkciju titlova kada se emituju dva ili više jezika za titl. Ako se ne emituju podaci titlova izabranog jezika, onda će biti prikazan unapred definisani jezik titlova.

Ako jezici koje ste izabrali kao primarne za jezik audio signala i jezik titlova nisu podržani, onda možete izabrati jezik u sekundarnoj kategoriji.

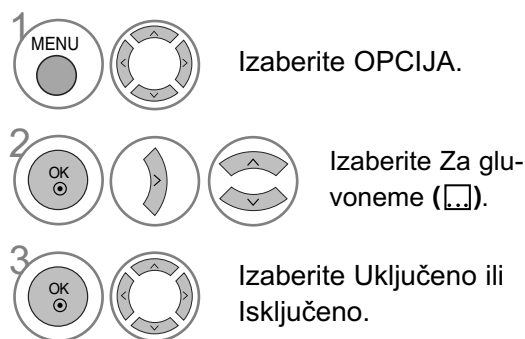
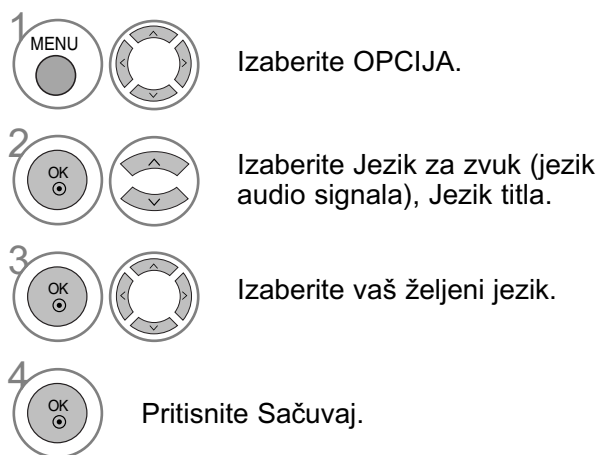

- Pritisnite dugme RETURN (POVRATAK) da pređete na prethodni ekran menija.

< Izbor jezika audio signala >

- ▶ Kada se emituju dva ili više jezika audio signala, onda možete izabrati jezik audio signala.

< Izbor jezik titlova >

- ▶ Kada se emituju dva ili više titlova jezika, onda možete izabrati jezik titlova sa tasterom SUBTITLE na daljinskom upravljaču.
- ▶ Pritisnite taster ^ v da izaberete jezik titlova.

- Audio signali/titlovi se mogu emitovati/prikazati u jednostavnijem obliku sa 1 do 3 karaktera od strane dobavljača usluga.
- Kada izaberete dopunski audio signal (audio signal za "osobe sa oštećenim vidom/sluhom") onda TV može ispuštati deo glavnog audio signala.

Informacije o jeziku audio signala

Ekran	Status
N.P	Nema podataka
MPEG	MPEG Audio
Dolby Digital	Dolby Digital Audio
Audio signal za "osobe sa oštećenim vidom"	Audio signal za "osobe sa oštećenim vidom"
ABC	Audio signal za "osobe sa oštećenim sluhom"

Informacije o jeziku audio signala

Ekran	Status
N.P	Nema podataka
Teletext	Teletext Titl
ABC	Titl za "nagluve osobe"



PODEŠAVANJE VREMENA

PODEŠAVANJE ČASOVNIKA

Časovnik se podešava automatski kada je u pitanju prijem digitalnog signala. (Možete ručno podešavati časovnik samo ako TV nema prijem DTV signala.)

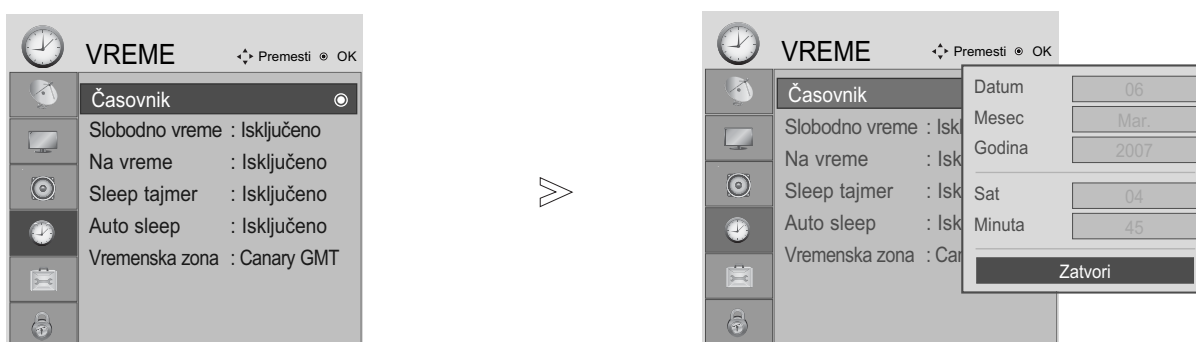
Vreme morate tačno da podesite pre korišćenja funkcije za vreme Uključeno/Isključeno.

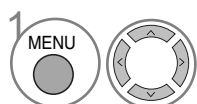
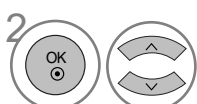
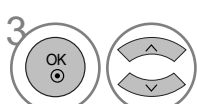

-  Izaberite VREME.
-  Izaberite Časovnik.
-  Izaberite ili godinu, datum ili opciju vreme.
-  Podesite godinu, datum, i opciju vremena.

- Pritisnite dugme za MENU (MENI) da biste se vratili na uobičajeno gledanje TV-a.
- Pritisnite dugme RETURN (POVRATAK) da pređete na prethodni ekran menija.

PODEŠAVANJE VREMENA





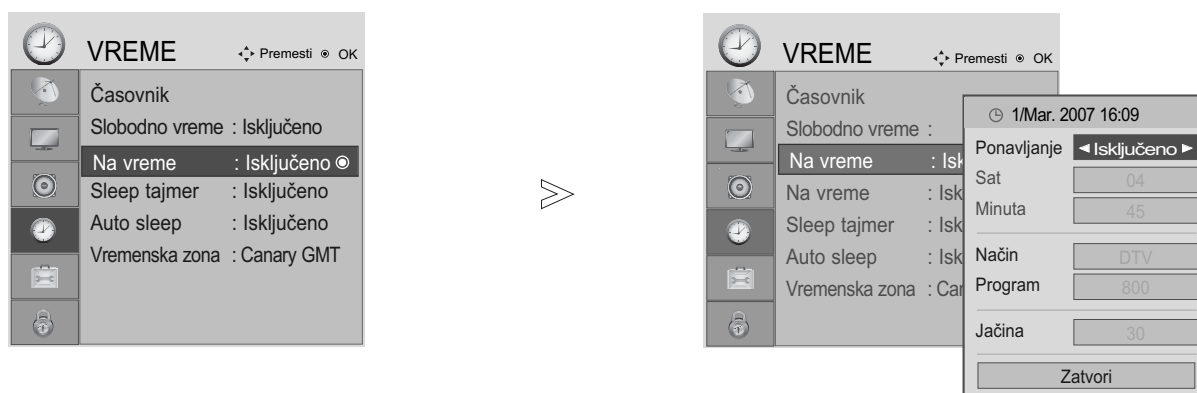

PODEŠAVANJE ZA AUTOMATSKO UKLJUČIVANJE./ISKLUČIVANJE TAJMERA

Funkcija vreme isključivanja automatski prebacuje TV u režim mirovanja prema unapred definisanom vremenu.



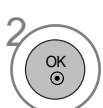
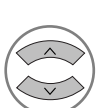
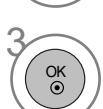
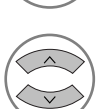
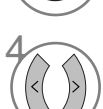

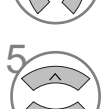

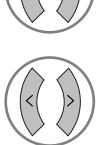
Dva časa nakon što je uključivanje TV-a postavljeno putem funkcije Na vreme, automatski će se vratiti na način isključeno osim ako se ne pritisne dugme.

Funkcija vreme isključivanja poništava funkciju Na vreme ako su obe podešene na isto vreme. TV mora da je u režimu mirovanja da bi funkcija Na vreme radila.

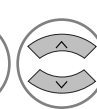

-   Izaberite VREME.
-   Izaberite Slobodno vreme ili Na vreme
-   Izaberite Ponavljanje.
-   Izaberite Isključeno, Jendom, Dnevno, Pon ~ Pet, Pon ~ Sub, Sub ~ Ned ili Ned.
-   Podesite sat.
-   Podesite minute.

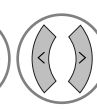
- Da poništite funkciju Vreme uključivanja/Na vreme, izaberite isključeno.
- Samo za funkcju Na vreme

-   Izaberite Način (režim).
-   Izaberite TV, DTV ili Radio.
-   Podesite program.
-   Podesite nivo glasnoće kada se uključuje.

- Pritisnite dugme za MENU (MENI) da biste se vratili na uobičajeno gledanje TV-a.
- Pritisnite dugme RETURN (POVRATAK) da pređete na prethodni ekran menija.

PODEŠAVANJE AUTOMATSKOG ISKLJUČIVANJA

Ako je TV uključen i nema ulaznog signala, onda će se automatski isključiti nakon 10 minuta.

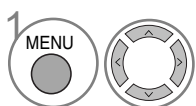
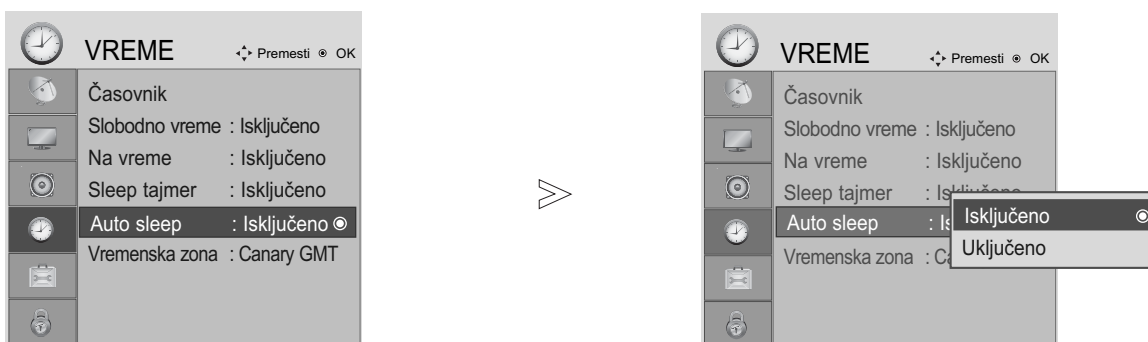

Izaberite VREME.

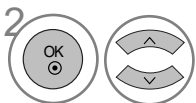

Izaberite Auto Sleep.

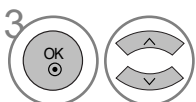



Izaberite Uključeno ili Isključeno.

- Pritisnite dugme za MENU (MENI) da biste se vratili na uobičajeno gledanje TV-a.
- Pritisnite dugme RETURN (POVRATAK) da pređete na prethodni ekran menija.

PODEŠAVANJE VREMENA

PODEŠAVANJE VREMENSKE ZONE

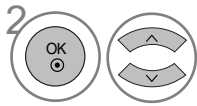
Kada izaberete grad Vremenske zone, onda je vreme na TV-u podešeno u odnosu na poravnavanje informacije zasnovane na Vremenskoj zoni i GMT (grinič srednje vreme) koje se primaju zajedno sa emitovanim signalom i vreme je automatski podešeno pomoću digitalnog signala.

-  Izaberite VREME.
-  Izaberite Vremenska zona.
-  Izaberite vremensku zonu područja za gledanje.
-  Potvrdite.

PODEŠAVANJE SLEEP TAJMERA

Ne morate da se setite da ugasisite TV pre nego što krenete na spavanje. Sleep tajmer automatski isključuje TV u režim mirovanja nakon što istekne unapred podešeno vreme.

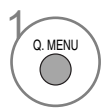
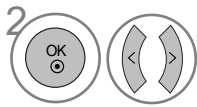
-  Izaberite Sleep tajmer.
-  Izaberite Isključeno, 10, 20, 30, 60, 90, 120, 180 ili 240 Min...

• Samo za model 19/22LS4D*



Izaberite brojke za miute.

- Kada isključujete TV, onda je unapred podešeno vreme sleep poništeno.
- Takođe možete podesiti Sleep Tajmer u meniju za VREME.

RODITELJSKI NADZOR / KONTROLA SADRŽAJA

PODEŠAVANJE LOZINKE I ZAKLJUČAVANJE SISTEMA

Unesite lozinku, pritisnite '0', '0', '0', '0' na daljinskom upravljaču.

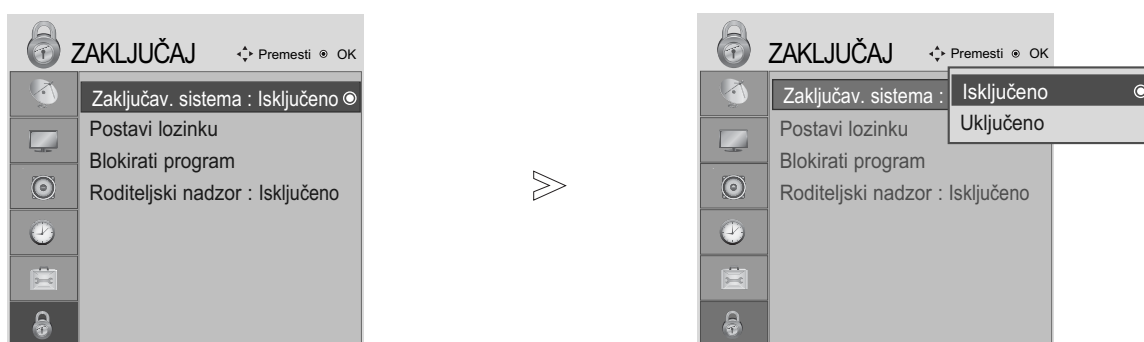

-   Izaberite ZAKLJUČAJ.
-   Izaberite Zaključav. sistema.
-   Izaberite Uključeno.
-    Podesite lozinku.
-  Unesite lozinku od 4 cifara.
Uverite se da ste zapamtili broj!
Ponov unesite novu lozinku radi potvrde.

• Ako zaboravite vašu lozinku, pritisnite '7', '7', '7', '7' na daljinskom upravljaču.

- Pritisnite dugme za MENU (MENI) da biste se vratili na uobičajeno gledanje TV-a.
- Pritisnite dugme RETURN (POVRATAK) da pređete na prethodni ekran menija.

RODITELJSKI NADZOR / KONTROLA SADRŽAJA

BLOKIRANJE PROGRAMA

Ova funkcija blokira bilo koji program koji ne želite da gledate ili ne želite da gledaju vaša deca.

Ova funkcija je na raspolaganju kada je Zaključavanje sistema "Uključeno".

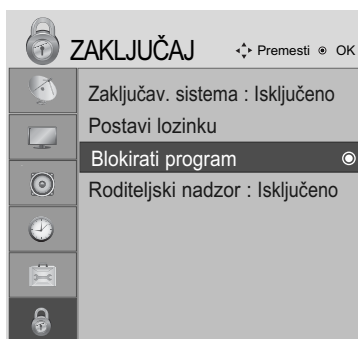

1 Izaberite ZAKLJUČAJ.



2 Izaberite Blokirati program.



3 Unesite Blokirati program.



4 Izaberite program koji treba da zaključate.

- Pritisnite dugme za MENU (MENI) da biste se vratili na uobičajeno gledanje TV-a.
- Pritisnite dugme RETURN (POVRATAK) da pređete na prethodni ekran menija.

RODITELJSKI NADZOR (SMAO U DIGITALNOM REŽIMU)





Ova funkcija radi u skladu sa informacijama emitovanim od strane stanice. Radi toga ako signal nosi netačne informacije, onda ova funkcija neće raditi.

Potrebna je lozinka da pristupite ovo meniju.

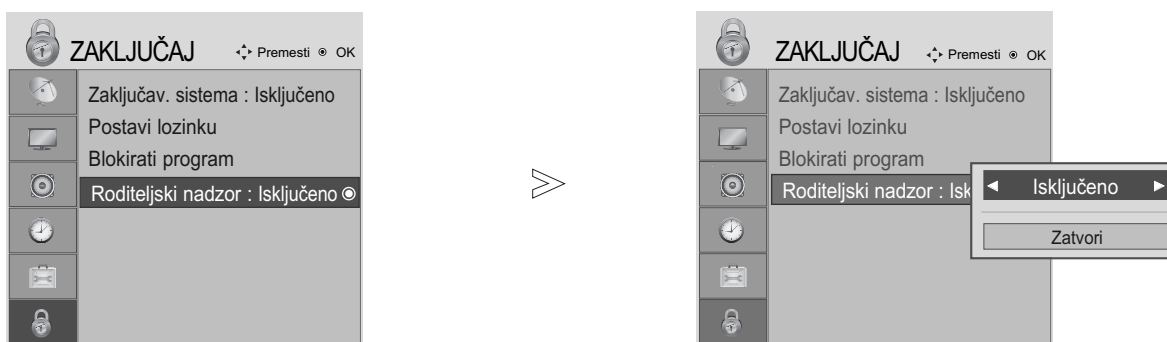
Ovaj TV je programiran da upamti zadnju podešenu opciju čak iako isključite TV.

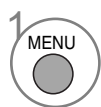
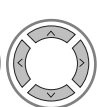
Sprečava deca da gledaju određene TV programe za odrasle, u skladu sa podešenom kontrolom sadržaja.

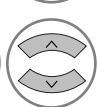

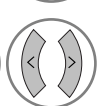
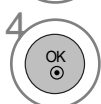
-   Izaberite ZAKLJUČAJ.
-   Izaberite Roditeljski nadzor.
-   Napravite odgovarajuće podešavanja.
-  Pritisnite Sačuvaj.





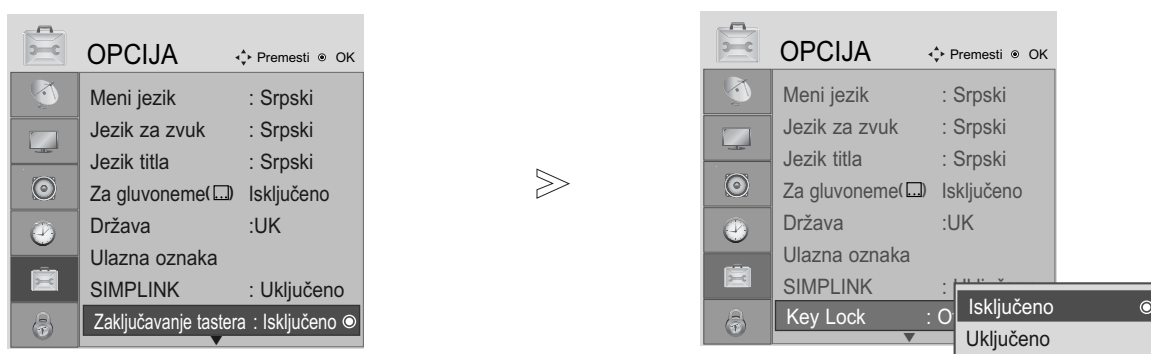

- Pritisnite dugme za MENU (MENI) da biste se vratili na uobičajeno gledanje TV-a.
- Pritisnite dugme RETURN (POVRATAK) da pređete na prethodni ekran menija.

RODITELJSKI NADZOR / KONTROLA SADRŽAJA

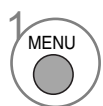
ZAKLJUČAVANJE TASTERA

Možete podesiti TV na taj način da je potreban daljinski upravljač za njegovo upravljanje. Ova funkcija se može upotrebiti da spreči neovlašćeno gledanje.

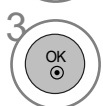

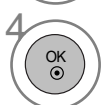
-   Izaberite OPCIJA.
-   Izaberite Zaključavanje tastature.
-   Izaberite Uključeno ili Isključeno.
-  Pritisnite Sačuvaj.

- Ako je zaključavanje tastera 'Uključeno' a TV je isključen, pritisnite dugme ϕ / I, INPUT, P \wedge \vee (ili PR \blacktriangle \blacktriangledown) na TV-u ili pritisnite dugme POWER, INPUT, D/A, P \wedge \vee (ili (PR + - ili P + -)) ili BROJ na daljinskom upravljaču.
- Ako je zaključavanje tastera uključeno, pojaviće se prikaz 'Zaključana tastatura' na ekranu ako je pritisnut bilo koji taster na prednjoj ploči dok gledate TV.

- Pritisnite dugme za MENU (MENI) da biste se vratili na uobičajeno gledanje TV-a.
- Pritisnite dugme RETURN (POVRATAK) da pređete na prethodni ekran menija.

TELETEKST

Ova karakteristika nije dostupna u svim državama.

Teletext je besplatna usluga emitovana od strane većine TV stanice, koja daje najnovije informacije u vestima, vremenskoj prognozi, programima televizija, pokazuje cene i mnogo drugih tema.

Dekoder teleteksta u ovom TV-u može podržati JEDNOSTAVNE, NASLOVE i FASTEXT sisteme. JEDNOSTAVAN (standardni teletext) sadrži određen broj stranica koje možete izabrati direktnim unosom odgovarajućeg broja stranice. NASLOV i FASTEXT su više moderniji načini, omogućavajući vam brz i lak izbor informacija teleteksta.

UKLJUČIVANJE / ISKLJUČIVANJE

Pritisnite taster TEXT da biste se prebacili na teletext. Pojaviće se na ekranu početna strana ili strana koja je poslednji put gledana.

U zaglavlju su prikazani dva broja stranice, naziv TV stanice, datum i vreme. Prvi broj stranice označava vaš izbor, dok drugi pokazuje trenutno prikazanu stranicu.

Pritisnite taster TEXT da biste se prebacili na teletext. Ponovo se pojavljuje prethodni režim.

JEDNOSTAVAN TEKST

■ Izabiranje stranice

- 1 Unesite željeni broj stranice sa trocifrenim brojem upotrebom tastera BROJKI. Ako tokom izbora pritisnete pogrešan broj, onda morate da kompletirate trocifreni broj i ponovo uneti pravilan broj stranice.
- 2 Tastere P \wedge \vee (ili (PR + - ili P + -)) se mogu upotrebiti za izbor prethodne ili sledeće stranice.

NASLOVI

Korisnički vodič prikazuje četiri polja-crveno, zeleno, žuto i plavo na dnu ekrana.

Žuto polje ozničava sledeću grupu a plavo polje označava sledeći blok.

■ Izabiranje stranicu bloka / grupe

- 1 Sa plavim tasterom možete napredovati od bloka do bloka.
- 2 Koristite žuti taster da produžite u sledeću grupu sa automatskim prekoračenjem u sledeći blok.
- 3 Sa zelenim tasterom možete produžiti u sledeću stranicu sa automatski prekoračenjem u sledećoj grupi. Drugi način je upotreba tastera P \wedge (ili PR +).
- 4 Crveni taster vraća nazad na prethodni izbor. Drugi način je upotreba tastera P \vee (ili PR -).

■ Direktno izabiranje stranice



Kao u režimu JEDNOSTAVAN teletext, možete odabrati stranicu unosom trocifrenog broja upotrebom tastera BROJKI u režimu NASLOVI.

TELETEKST

FASTEXT

Stranice teleteksta su kodirane bojama duž podnožja ekrana i njihov izbor se vrši pomoću pritiska na odgovarajući taster u boji.

■ Izabiranje stranice

- 1 Pritisnite taster T.OPT i onda koristite taster $\wedge \vee$ za izbor  menija. Prikazuje indeks stranice. (Kod modela 19/22LS4D*, pritisnite taster  da biste izabrali indeks meni.)
- 2 Možete izabrati stranice koje su kodirane bojama u podnožju sa odgovarajućim tasterom u boji.
- 3 Kao u režimu JEDNOSTAVAN teletekst, možete odabrati stranicu unosom trocifrenog broja upotrebom tastera BROJKI u režimu FASTEXT.
- 4 Tastere P $\wedge \vee$ (ili (PR + - ili P + -)) se mogu upotrebiti za izbor prethodne ili sledeće stranice.

SPECIJALNE FUNKCIJE TELETEKSTA

- Pritisnite taster T. OPT i onda upotrebite taster $\wedge \vee$ da biste izabrali meni Tekst opcija.



■ POKAŽI (REVEAL)

Izaberite ovaj meni ako želite da prikazete skrivene informacije, kao što su rešenja zagonetki.



■ AŽURIRATI (UPDATE)

Prikazuje TV sliku na ekranu dok se čeka na novu stranicu teleteksta. Ovaj prikaz se pojavljuje u gornjem levom uglu ekrana. Kada je ažurirana stranica na raspolaganju, onda će prikaz biti promenjen prema broju stranice. Izaberite ponovo ovaj meni da pogledate ažuriranu stranicu teleteksta.



■ VREME (TIME)

Dok gledate TV program, izaberite ovaj meni da prikazete vreme u gornjem desnom uglu ekrana.

U režimu teleteksta, pritisnite ovo dugme da biste izabrali broj pod stranice. Broj pod stranice je prikazan pri dnu ekrana. Da biste zadržali ili promenili pod stranu, pritisnite RED/GREEN, $\lt \gt$ ili NUMBER tastere.



■ ZADRŽI (HOLD)

Zaustavlja automatsku promenu stranice, ukoliko teletekst stranica sadrži 2 ili više pod stranice. Broj pod stranica i prikazanih pod stranica je obično prikazano na ekranu ispod vreme. Kada je ovaj meni izabran, simbol stop je prikazan u gornjem levom uglu ekrana i funkcija automatske promene stranice nije aktivna.

DIGITALNI TELETEKST

*Ova funkcija radi samo u UK.

TV vam omogućava pristup digitalnom teletekstu koji je jako poboljšan u raznim aspektima kao što su tekst, grafike itd.

Ovaj digitalni teletekst može pristupiti specijalnom digitalnom teletekstu i specifičnim uslugama koji se emituju od strane digitalnog teleteksta.

Da biste prikazali teletekst morate isključiti jezik za titlove u njegovom meniju pomoću pritiska na taster SUBTITLE (titl).

TELETEKST UNUTAR DIGITALNOG SERVISA

- 1 Pritisnite brojčani tastere ili taster P \wedge \vee (ili (PR + - ili P + -)) da biste izabrali digitalnu uslugu koja emituje digitalni teletekst.
Da saznate koji su servisi digitalnog teleteksta, pogledajte EPG spisak servisa.
- 2 Sledite indikacije na digitalnom teletekstu i pređite na sledeći korak pritiskom na TEXT, OK, \wedge \vee \leftarrow \rightarrow , CRVENI, ZELENI, ŽUTI, PLAVI ili BROJČANI tasteri i itd..
- 3 Da promenite servis ditalnog teleteksta, izaberite drukčiji servis pomoću brojčanog tastera ili tastera P \wedge \vee (ili (PR + - ili P + -)) .



TELETEKST U DIGITALNOM SERVISU

- 1 Pritisnite brojčani tastere ili taster P \wedge \vee (ili (PR + - ili P + -)) da biste izabrali određenu digitalnu uslugu koja emituje digitalni teletekst.
- 2 Pritisnite taster TEXT ili obojene tastere da biste se prebacili na teletekst.
- 3 Sledite indikacije na digitalnom teletekstu i pređite na sledeći korak pritiskom na OK, \wedge \vee \leftarrow \rightarrow , CRVENI, ZELENI, ŽUTI, PLAVI ili BROJČANI tasteri i itd..
- 4 Pritisnite taster TEKST ili obojene tasterer da isključite digitalni teletekst i da se vratite nazad na gledanje TV-a.



Neki servisi vam možda omogućavaju da pristupite tekst servisa pomoću CRVENOG tastera.

DODATAK

Inicijalizacija (vraćanja natrag u fabričkom podešenju)

Ova funkcija radi u trenutnom režimu.
Da postavite u početak podešenu vrednost.

Kada je u meniju Zaključaj sistem "Uključen", pojavice se poruka za unos lozinke.

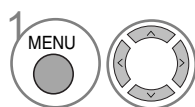
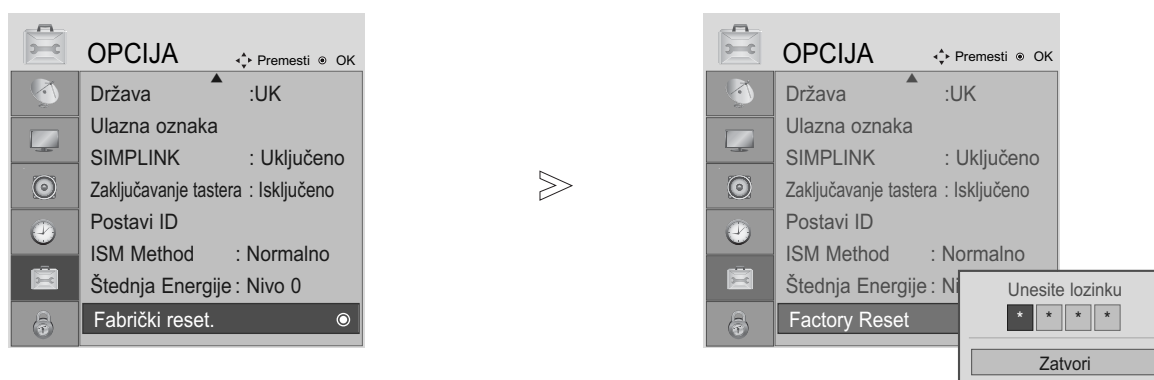

Izaberite OPCIJA.

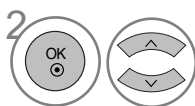

Izaberite Fabrički reset (Fabričko resetovanje).



• Ako je Zaključaj sistem "Uključeno" i vi ste zaboravili vašu lozinku, pritisnite '7', '7', '7', '7' na daljinskom upravljaču.

- Pritisnite dugme za MENU (MENI) da biste se vratili na uobičajeno gledanje TV-a.
- Pritisnite dugme RETURN (POVRATAK) da pređete na prethodni ekran menija.

PRONALAZENJE GREŠAKA

Tv ne radi pravilno.	
Daljinski upravljač ne radi	<ul style="list-style-type: none"> ■ Proverite da li ima neki predmet između daljinskog upravljača i TV-a koji uzrokuje ometanje. Uverite se da ste usmerili daljinski upravljač u pravcu TV-a. ■ Uverite se da ste umetnuli baterije sa pravilnim polaritetom (+ na +, - na -). ■ Uverite se da je podešen pravilan režim rada daljinskog upravljača: TV, STB itd. ■ Stavite nove baterije.
Napajanje je iznenada isključeno	<ul style="list-style-type: none"> ■ Da li je konfigurisan sleep tajmer? ■ Proverite podešenja upravljanja napajanja. Da li je napajanje prekinuto. ■ Da li je aktivirana funkcija Auto sleep za ovu stanicu?

Ne radi video funkcija.	
Nema slike i nema zvuka	<ul style="list-style-type: none"> ■ Proverite da li je TV uključen. ■ Probajte drugi kanal. Možda je problem u emitovanju. ■ Da li je kabl za napajanje pravilno utaknut u električnoj mreži? ■ Proverite smer vaše antene i/ili njenu lokaciju. ■ Proverite električnu mrežu uz pomoć priključivanja drugog TV-a u istoj utičnici.
Slika se sporo pojavljuje nakon uključivanja	<ul style="list-style-type: none"> ■ To je normalno, slika je prigušena tokom procesa pokretanja TV-a. Molim obratite se servisnom centru ako se slika ne pojavi nakon 5 minuta.
Nema ili slaba boja ili slaba slika.	<ul style="list-style-type: none"> ■ Podesite boju u opcijama menija. ■ Napravite dovoljna prostora između TV-a i video plejera. ■ Probajte drugi kanal. Možda je problem u emitovanju. ■ Da li su video kablovi pravilno povezani? ■ Aktivirajte bilo koju funkciju da povratite osvetljaj slike.
Horizontalne/vertikalne rešetke ili drhtanke slike	<ul style="list-style-type: none"> ■ Proverite lokalne smetnje kao što je rad nekog električnog aparata ili električnog alata.
Slab prijem na nekim kanalima.	<ul style="list-style-type: none"> ■ Kanal stanice ili kablovskog kanala ima probleme, podesite drugu stanicu. ■ Signal stanice je slab, preusmerit antenu da biste imali bolji prijem slabijih stanica. ■ Proverite da li ima mogući izvori smetnje.
Linije ili pruge na slici.	<ul style="list-style-type: none"> ■ Proverite antenu (promenite poziciju antene).
Nema slike kada je povezano sa HDMI	<ul style="list-style-type: none"> ■ Proverite HDMI kabl preko verzije 1,3. Ako HDMI kablovi ne podržavaju HDMI verziju 1,3, onda uzrokuje treperenje ili bez slike na ekranu. U tom slučaju koristite najnovije kablove koje podržavaju HDMI verziju 1,3.

Audio funkcija ne radi.

Ima slike i nema zvuk

- Pritisnite taster VOLUME.
- Zvuk prigušen? Pritisnite taster MUTE (bez zvuka).
- Probajte drugi kanal. Možda je problem u emitovanju.
- Da li su audio kablovi pravilno povezani?

Nema izlazni audio signal na jednom od zvučnika

- Podesite balans u opcijama menija.

Neobičan zvuk koji dolazi iz TV-a.

- Promena u vlažnosti ili temperaturi okoline može uzrokovati neobičan zvuk kada uključujete ili isključujete TV i to nije greška u TV.

Nema zvuka kada je povezano sa HDMI ili preko USB

- Proverite HDMI kabl preko verzije 1,3.
- Proverite USB kabl preko verzije 2,0.

*Ova krpa nije dostupna za sve modele.

Postoji problem u režimu PC. (Primenjivo samo za PC režim)

Signal je van dometa (nevažeci format)

- Podesite rezoluciju, horizontalnu ili vertikalnu frekvenciju.
- Proverite ulazni izvor.

Vertikalne pruge ili trake u pozadini i horizontalni šum i nepravilna pozicija slike

- Upotrebite automatsku konfiguraciju ili podesite časvnik, fazu ili H/V poziciju. (Opcija)

Boja ekrana je nestalna ili jednoboja.

- Proverite interkonekcijski kabl.
- Reinstalirajte video karticu računara.

Postoji problem sa podešavanjima u meniju PICTURE (SLIKA).

Kada korisnik promeni podešavanja slike, TV se nakon izvesnog vremena automatski vraća na prvobitne postavke.

- To znači da se TV trenutno nalazi u režimu U Radnji. Da biste se prebacili na režim rada Kuća potrebno je da uradite sledeće: U meniju „TV Menu“ (TV meni) izaberite OPCIJA -> Fabrički reset. -> DA (sačekajte nekoliko sekundi dok TV ponovo izvrši preuzimanje) -> pojavljuje se OSD „DOBRODOŠLI“ -> Pritisnite dugme OK (U redu) -> Izaberite Jezik -> Izaberite Kuća -> Izaberite svoju opciju za Država i Vremenska zona -> Pritisnite dugme OK (U redu). Pretraga programa će započeti automatski (Pretragu možete da prekinete ako pritisnete dugme OK (U redu). Sada ste završili prebacivanje na režim rada Kuća.

ODRŽAVANJE

Prevremeni kvarovi se mogu sprečiti. Pažljivo i redovno čišćenje može produžiti vek trajanja vašeg novog TV-a.

Pažnja : Uverite se da ste isključili napajanje i iskopčali kabl za napajanje pre nego što počnete sa čišćenjem.

Čišćenje ekrana

- 1 Dobar način da odbijete prašinu od ekrana neko vreme je ako namokrite meku krpu sa mešavinom mlake vode i malo omekšivača ili deterdženta za sudove. Iscedite krpu dok ne postane skoro suva i onda je upotrebite za brisanje ekrana.
- 2 Uverite se da ne zaostane prekomerna voda na ekranu. Omogućite da se isuši voda ili vlaga pre nego što uključujete TV-a.

Čišćenje kutije

- Da biste uklonili prljavštinu ili prašinu, obrišite kutiju sa mekom i suvom magičnom krpom.
- Nemojte koristiti vlažnu krp.

Dugotrajna odsutnost

OPREZ

- ▶ Ako pretpostavljate da ćete ostaviti vaš TV nekorišćen za duži period vremena (kao što su odmori), onda iskopčajte kabl za napajanje da biste sprečili eventualna oštećenja uzrokovana od grmljavine ili oscilacija u napajanju.

TEHNIČKE KARAKTERISTIKE PROIZVODA

MODELLEN		42PG10**	50PG10**	42PG30**
		42PG1000-ZA	50PG1000-ZA	42PG3000-ZA
Dimenzije (Širina x Visina x Dubina)	sa postoljem	1040,0 x 729,0 x 308,0 mm 41,0 x 28,7 x 12,2 inča	1224,7 x 849,0 x 364,0 mm 48,3 x 33,5 x 14,4 inča	1039,5 x 726,0 x 307,6 mm 41,0 x 28,6 x 12,1 inča
	bez postolja	1040,0 x 677,0 x 84,0 mm 41,0 x 26,7 x 3,3 inča	1224,7 x 790,0 x 83,6 mm 48,3 x 31,1 x 3,3 inča	1039,5 x 673,7 x 84,0 mm 41,0 x 26,6 x 3,3 inča
Težina	sa postoljem	26,6 kg / 58,7 lbs	41,5 kg / 91,5 lbs	28,0 kg / 61,8 lbs
	bez postolja	24,6 kg / 54,3 lbs	38,1 kg / 84,0 lbs	25,0 kg / 55,1 lbs
Potrebna energija Potrošnja energije		AC100-240V~ 50/60Hz 3,1A 310W	AC100-240V~ 50/60Hz 4,2A 420W	AC100-240V~ 50/60Hz 3,1A 310W
MODELLEN		50PG30**	42PG20**	50PG20**
		50PG3000-ZA	42PG2000-ZA	50PG2000-ZA
Dimenzije (Širina x Visina x Dubina)	sa postoljem	1232,0 x 850,0 x 363,6 mm 48,5 x 33,5 x 14,4 inča	1040 x 731,3 x 308 mm 40,9x 28,7 x 12,1 inča	1224,7 x 849 x 364 mm 48,2 x 33,4x 14,3 inča
	bez postolja	1232,0 x 793,0 x 84,0 mm 48,5 x 31,2 x 3,3 inča	1040 x 677 x 86 mm 40,9 x 26,6 x 3,4 inča	1224,7 x 790 x 86 mm 48,2x 31,1 x 3,4 inča
Težina	sa postoljem	42,3 kg / 93,3 lbs	27,3 kg / 60,1 lbs	41,8 kg / 92,2 lbs
	bez postolja	38,3 kg / 84,5 lbs	24,4 kg / 53,8 lbs	37,8kg / 83,3lbs
Potrebna energija Potrošnja energije		AC100-240V~ 50/60Hz 4,2A 420W	AC100-240V~ 50/60Hz 3,1A 310W	AC100-240V~ 50/60Hz 4,2A 420W
MODELLEN		60PG30**	19LS4D*	22LS4D*
		60PG3000-ZA	19LS4D-ZD	22LS4D-ZD
Dimenzije (Širina x Visina x Dubina)	sa postoljem	1468 x 1009,1 x 413,9 mm 57,8 x 39,7 x 16,3 inča	456,8x 396,6x 172,0 mm 18,0 x 15,6 x 6,8 inča	525,4 x 441,7x 187,4 mm 20,7 x 17,4 x 7,3 inča
	bez postolja	1468 x 949,5 x 88,5 mm 57,8 x 37,4 x 3,5 inča	456,8 x 368,5 x 70,5 mm 18,0 x 14,5 x 2,8 inča	525,4 x 413x 68,6 mm 20,7 x 16,3 x 2,7 inča
Težina	sa postoljem	80,6 kg / 177,7 lbs	5,1 kg / 11,3 lbs	6,1 kg / 13,5 lbs
	bez postolja	72,6 kg / 160,1 lbs	4,6 kg / 10,2 lbs	5,7 kg / 12,6 lbs
Potrebna energija Potrošnja energije		AC100-240V~ 50/60Hz 5,6A 560W	AC100-240V~ 50/60Hz 0,8A 50W	AC100-240V~ 50/60Hz 1,0A 60W
Televizijski sistemi Pokrivenost programa Induktivni otpor spoljne antene		PAL/SECAM B/G/D/K, PAL I/II, SECAM L/L' VHF: E2 ~ E12, UHF: E21 ~ E69, CATV: S1 ~ S20, HYPER: S21 ~ S47 75 Ω		
Uslovi sredine	Radna temperatura Radna vlaga	0 ~ 40°C / 32 ~ 104°F Manje od 80%		
	Temperatura skladištenja Vlaga skladištenja	-20 ~ 60°C / -4 ~ 140°F Manje od 85%		

■ Gore navedene tehničke karakteristike su predmet izmena bez prethodne najave zbog poboljšanja u kvalitetu.

MODELLEN		19LG30**	22LG30**	26LG30**	
		19LG3000-ZA 19LG3050-ZA 19LG3060-ZB	22LG3000-ZA 22LG3050-ZA 22LG3060-ZB	26LG3000-ZA 26LG3050-ZA	
Dimenzije (Širina x Visina x Dubina)	sa postoljem	458,8 x 391,0 x 189,2 mm 18,1 x 15,4 x 7,5 inča	522,2 x 431,5 x 189,0 mm 20,6 x 17,0 x 7,5 inča	663,3 x 508,2 x 227,3 mm 26,1 x 20,1 x 9,0 inča	
	bez postolja	458,8 x 344,5 x 69,0 mm 18,1 x 13,6 x 2,7 inča	522,2 x 384,2 x 69,0 mm 20,6 x 15,2 x 2,7 inča	663,3 x 449,8 x 80,0 mm 26,1 x 17,8 x 3,2 inča	
Težina	sa postoljem	5,02 kg / 11,1 lbs	5,6 kg / 12,4 lbs	10,1 kg / 22,3 lbs	
	bez postolja	4,76 kg / 10,5 lbs	5,34 kg / 11,8 lbs	8,6 kg / 19,0 lbs	
Potrebna energija Potrošnja energije		AC100-240V~ 50/60Hz 0,8A 50W	AC100-240V~ 50/60Hz 0,9A 55W	AC100-240V~ 50/60Hz 1,2A 120W	
MODELLEN		32LG30**	37LG30**	42LG30**	32LG20**
		32LG3000-ZA 32LG3030-ZA	37LG3000-ZA 37LG3030-ZA	42LG3000-ZA 42LG3030-ZA	32LG2000-ZA
Dimenzije (Širina x Visina x Dubina)	sa postoljem	801,8 x 604,2 x 227,3 mm 31,6 x 23,8 x 9,0 inča	919,6 x 682,3 x 293,8 mm 36,2 x 26,9 x 11,6 inča	1032,8 x 742,3 x 293,8 mm 40,7 x 29,3 x 11,6 inča	801,8 x 604,2 x 227,3 mm 31,6 x 23,8 x 9,0 inča
	bez postolja	801,8 x 544,1 x 79,0 mm 31,6 x 21,5 x 3,2 inča	919,6 x 610,3 x 89,0 mm 36,2 x 24,0 x 3,5 inča	1032,8 x 670,1 x 92,0 mm 40,7 x 26,4 x 3,7 inča	801,8 x 544,1 x 79,0 mm 31,6 x 21,5 x 3,2 inča
Težina	sa postoljem	13,4 kg / 29,6 lbs	18,8 kg / 41,5 lbs	23,6 kg / 52,1 lbs	13,4 kg / 29,6 lbs
	bez postolja	11,9 kg / 26,3 lbs	16,2 kg / 35,7 lbs	21,0 kg / 46,3 lbs	11,9 kg / 26,3 lbs
Potrebna energija Potrošnja energije		AC100-240V~ 50/60Hz 1,5A 150W	AC100-240V~ 50/60Hz 1,8A 180W	AC100-240V~ 50/60Hz 2,3A 230W	AC100-240V~ 50/60Hz 1,5A 150W
MODELLEN		37LG20**	42LG20**	32LG32**	42LG32**
		37LG2000-ZA	42LG2000-ZA	32LG3200-ZA	42LG3200-ZA
Dimenzije (Širina x Visina x Dubina)	sa postoljem	919,6 x 682,3 x 293,8 mm 36,2 x 26,9 x 11,6 inča	1032,8 x 742,3 x 293,8 mm 40,7 x 29,3 x 11,6 inča	801,8 x 604,2 x 227,3 mm 31,6 x 23,8 x 9,0 inča	1032,8 x 742,3 x 293,8 mm 40,7 x 29,3 x 11,6 inča
	bez postolja	919,6 x 610,3 x 89,0 mm 36,2 x 24,0 x 3,5 inča	1032,8 x 670,1 x 92,0 mm 40,7 x 26,4 x 3,7 inča	801,8 x 544,1 x 79,0 mm 31,6 x 21,5 x 3,2 inča	1032,8 x 670,1 x 92,0 mm 40,7 x 26,4 x 3,7 inča
Težina	sa postoljem	18,8 kg / 41,5 lbs	23,6 kg / 52,1 lbs	13,4 kg / 29,6 lbs	23,6 kg / 52,1 lbs
	bez postolja	16,2 kg / 35,7 lbs	21,0 kg / 46,3 lbs	11,9 kg / 26,3 lbs	21,0 kg / 46,3 lbs
Potrebna energija Potrošnja energije		AC100-240V~ 50/60Hz 1,8A 180W	AC100-240V~ 50/60Hz 2,3A 230W	AC100-240V~ 50/60Hz 1,5A 150W	AC100-240V~ 50/60Hz 2,3A 230W
Televizijski sistemi Pokrivenost programa Induktivni otpor spoljne antene		PAL/SECAM B/G/D/K, PAL I/II, SECAM L/L VHF: E2 ~ E12, UHF: E21 ~ E69, CATV: S1 ~ S20, HYPER: S21 ~ S47 75 Ω			
Uslovi sredine	Radna temperatura Radna vlaga	0 ~ 40°C / 32 ~ 104°F Manje od 80%			
	Temperatura skladištenja Vlaga skladištenja	-20 ~ 60°C / -4 ~ 140°F Manje od 85%			

■ Gore navedene tehničke karakteristike su predmet izmena bez prethodne najave zbog poboljšanja u kvalitetu.

MODELLEN		32LG5***	37LG50**	42LG50**
		32LG5000-ZA 32LG5010-ZD 32LG5020-ZB 32LG5030-ZE 32LG5600-ZB	37LG5000-ZA 37LG5010-ZD 37LG5020-ZB 37LG5030-ZE	42LG5000-ZA 42LG5010-ZD 42LG5020-ZB 42LG5030-ZE
Dimenzije (Širina x Visina x Dubina)	sa postoljem	813,8 x 598,8 x 231,9 mm 32,1 x 23,6 x 9,2 inča	936,4 x 685,4 x 293,4 mm 36,9 x 27,0 x 11,6 inča	1032,0 x 894,8 x 293,8 mm 40,7 x 35,3 x 11,6 inča
	bez postolja	813,8 x 540,4 x 95,5 mm 32,1 x 21,3 x 3,8 inča	936,4 x 612,8 x 88,0 mm 36,9 x 24,2 x 3,5 inča	1032,0 x 662,3 x 89,0 mm 40,7 x 26,1 x 3,5 inča
Težina	sa postoljem	14,1 kg / 31,1 lbs	18,3 kg / 40,4 lbs	26,2 kg / 57,8 lbs
	bez postolja	12,6 kg / 27,8 lbs	15,6 kg / 34,4 lbs	23,5 kg / 51,8 lbs
Potrebna energija Potrošnja energije		AC100-240V~ 50/60Hz 1,5A 1,8A (32LG5600) 150W 180W (32LG5600)	AC100-240V~ 50/60Hz 1,8A 180W	AC100-240V~ 50/60Hz 2,3A 230W
MODELLEN		32LG5***	47LG50**	52LG50**
		32LG5700-ZF	47LG5000-ZA 47LG5010-ZD 47LG5020-ZB 47LG5030-ZE	52LG5000-ZA 52LG5010-ZD 52LG5020-ZB 52LG5030-ZE
Dimenzije (Širina x Visina x Dubina)	sa postoljem	813,8 x 599,3 x 294,0 mm 32,1 x 23,6 x 11,6 inča	1156,2 x 813,1 x 342,9 mm 45,6 x 32,0 x 13,5 inča	1291,7 x 892,17 x 342,9 mm 50,9 x 35,2 x 13,5 inča
	bez postolja	813,8 x 540,4 x 95,5 mm 32,1 x 21,3 x 3,8 inča	1156,2 x 739,2 x 103,0 mm 45,6 x 29,1 x 4,1 inča	1291,7 x 817,0 x 115,3 mm 50,9 x 32,2 x 4,6 inča
Težina	sa postoljem	14,1 kg / 31,1 lbs	29,2 kg / 64,4 lbs	39,5 kg / 87,1 lbs
	bez postolja	12,6 kg / 27,8 lbs	24,6 kg / 54,3 lbs	34,9 kg / 77,0 lbs
Potrebna energija Potrošnja energije		AC100-240V~ 50/60Hz 1,8A 180W	AC100-240V~ 50/60Hz 3,0A 300W	AC100-240V~ 50/60Hz 3,3A 330W
Televizijski sistemi Pokrivenost programa Induktivni otpor spoljne antene		PAL/SECAM B/G/D/K, PAL I/II, SECAM L/L' VHF: E2 ~ E12, UHF: E21 ~ E69, CATV: S1 ~ S20, HYPER: S21 ~ S47 75 Ω		
Uslovi sredine	Radna temperatura Radna vlaga	0 ~ 40°C / 32 ~ 104°F Manje od 80%		
	Temperatura skladištenja Vlaga skladištenja	-20 ~ 60°C / -4 ~ 140°F Manje od 85%		

- Gore navedene tehničke karakteristike su predmet izmena bez prethodne najave zbog poboljšanja u kvalitetu.

PROGRAMIRANJE DALJINSKOG UPRAVLJAČA

(samo kod 19/22/26/32/37/42LG30**, 32/37/42LG20**, 32/42LG32**, 32/37/42/47/52LG5***)

Daljinski upravljač je višestruka marka ili univerzalni daljinski. On može biti programiran da radi sa skoro svim uređajima na daljinski upravljač od drugih proizvođača.

Uzmite u obzir da daljinski upravljač možda ne može upravljati sa svim modelima drugih marki.

Programiranja kóda u režimu daljinskog upravljača

- 1 Da biste saznali da li vaš daljinski upravljač može upravljati sa drugim komponentima bez programiranja, upalite jednu komponentu kao što je STB i pritisnite odgovarajuću taster za režim (kao što je STB) na daljinskom upravljaču dok pokazujete u pravcu komponente. Testirajte tastere POWER (napajanje) i P \wedge \vee (programi) da biste videli da li komponenta pravilno reaguje. Ako komponenta ne radi pravilno, onda daljinski upravljač zahteva programiranje da bi upravljao sa uređajem.
- 2 Uključite komponentu koju treba programirati, onda pritisnite odgovarajući taster režima (kao što je STB) na daljinskom upravljaču. Taster daljinskog upravljača željenog uređaja je osvetljen.
- 3 Pritisnite istovremeno tastere MENU (meni) i MUTE (bez zvuka), daljinski upravljač je spreman za programiranje sa novim kódom.
- 4 Unesite broj kóda korišćenjem brojčanih tastera na daljinskom upravljaču. Bojevi kóda za programiranje za odgovarajuću komponentu možete pronaći na sledećim stranicama. Ako je kóđ pravilan, onda se uređaj uključuje.
- 5 Pritisnite taster MENU (meni) da biste memorisali kóđ.
- 6 Testirajte funkcije daljinskog upravljača da biste videli da li komponenta pravilno reaguje. Ako ne, ponovite korak 2.

HDSTB

Marka	Kódovi	Marka	Kódovi	Marka	Kódovi
ALPHASTAR DSR	123	HOUSTON TRACKER	033 037 039 051	PROSAT	072
AMPLICA	050		057 104	RCA	066 106
BIRDVIEW	051 126 129	HUGHES	068	REALISTIC	043 074
CHANNEL MASTER	013 014 015 018	JANIEL	060 147	SAMSUNG	123
	036 055	JERROLD	061	SATELLITE SERVICE CO	028 035 047 057
CHAPARRAL	008 009 012 077	KATHREIN	108		085
CITOH	054	LEGEND	057	SCIENTIFIC ATLANTA	032 138
CURTIS MATHES	050 145	LG	001	SONY	103
DRAKE	005 006 007 010	LUTRON	132	STARCAST	041
	011 052 112 116	LUXOR	062 144	SUPER GUIDE	020 124 125
	141	MACOM	010 059 063 064	TEECOM	023 026 075 087
DX ANTENNA	024 046 056 076		065		088 090 107 130
ECHOSTAR	038 040 057 058	MEMOREX	057		137
	093 094 095 096	NEXTWAVE	028 124 125	TOSHIBA	002 127
	097 098 099 100	NORSAT	069 070	UNIDEN	016 025 042 043
	122	PACE SKY SATELLITE	143		044 045 048 049
ELECTRO HOME	089	PANASONIC	060 142		078 079 080 086
EUROPLUS	114	PANSAT	121		10 135 136
FUJITSU	017 021 022 027	PERSONAL CABLE	117	VIEWSTAR	115
	133 134	PHILIPS	071	WINEGARD	128 146
GENERAL INSTRUMENT	003 004 016 029	PICO	105	ZENITH	081 082 083 084
	031 059 101	PRESIDENT	019 102		091 120
HITACHI	139 140	PRIMESTAR	030 110 111		

IC KÓDOVI

1. Kako se povezati

- Priključite vaš dalkjinski upravljač sa žicom u TV portu za daljinski upravljač.

2. IC kódovi za daljinski upravljač

- Izlazni oblik signala

Jednostruki signal, moduliran sa 37,917KHz signalom pri 455KHz

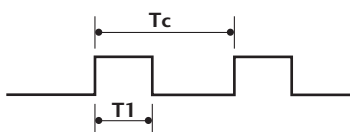

Noseća frekvencija

$$FCAR = 1/TC = fOSC/12$$

$$\text{Faktor režima rada} = T1/TC = 1/3$$

- Konfiguracija okvira

1-vi okvir



Ponavljajući okvir

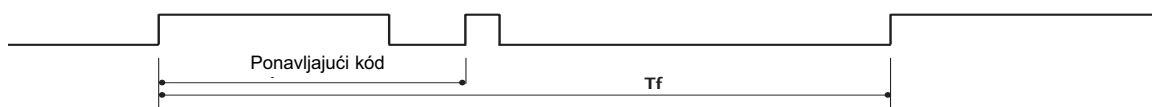

- Lead code

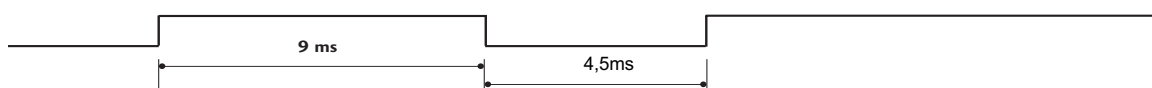

- Ponavljajući kóđ

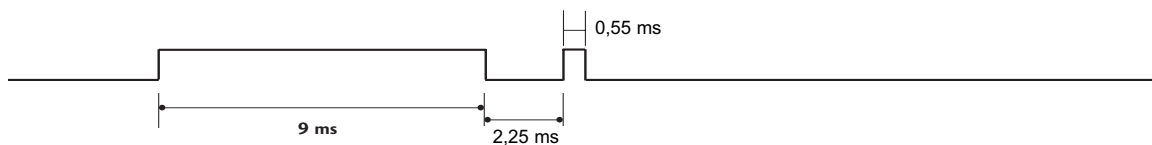

- Opis bita

Bit "0"

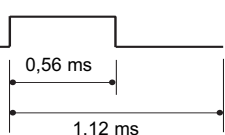

Bit "1"

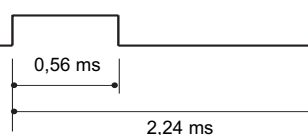

- Interval okvira: Tf

Oblik signala se prenosi sve dok je taster pritisnut.

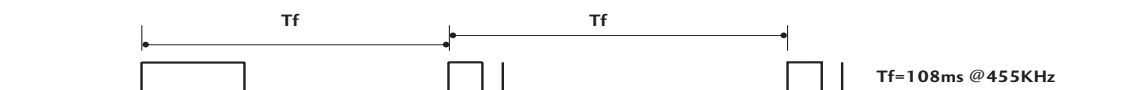

DODATAK

Kód (Heksa)	Funkcija	Napomena
08	POWER (napajanje)	R/C TASTER (NAPAJANJE UKLJUČENO/ISKLJUČENO)
0B	INPUT (unos)	R/C TASTER
f0	TV/RADIO	R/C TASTER
45	Q.MENU (b.meni)	R/C TASTER
43	MENU (meni)	R/C TASTER
AB	GUIDE (vodič)	R/C TASTER
07	Levo (< ili ◀)	R/C TASTER
06	Desno (> ili ▶)	R/C TASTER
40	Navیše (^ ili ▲)	R/C TASTER
41	Dole (v ili ▼)	R/C TASTER
44	OK(●)	R/C TASTER
28	RETURN	R/C TASTER
AA	INFO ⓘ	R/C TASTER
30	AV MODE	R/C TASTER
02	VOL + (ili ◀+)	R/C TASTER
03	VOL - (ili ▶-)	R/C TASTER
00	P ^ (ili (PR + ili P +))	R/C TASTER
01	P v (ili (PR - ili P -))	R/C TASTER
1E	FAV	R/C TASTER
09	MUTE (bez zvuka)	R/C TASTER
10 ~19	Numerički taster 0~9	R/C TASTER
53	LIST (spisak)	R/C TASTER
1A	Q.VIEW (b.prelged)	R/C TASTER
72	CRVENI taster	R/C TASTER
71	ZELENI taster	R/C TASTER
63	ŽUTI taster	R/C TASTER
61	PLAVI taster	R/C TASTER
20	TEXT (TEKST)	R/C TASTER
21	T.Option	R/C TASTER
39	SUBTITLE (titl)	R/C TASTER
BD	● (snimanje)	R/C TASTER
7E	SIMPLINK	R/C TASTER
79	RATIO	R/C TASTER
0A	I/II	R/C TASTER
0E	SLEEP	R/C TASTER
26	TIME	R/C TASTER
2A	REVEAL	R/C TASTER
50	TV D/A	R/C TASTER
62	UPDATE	R/C TASTER
65	HOLD	R/C TASTER
70	INDEX	R/C TASTER

KONFIGURACIJA EKSTERNOG KONTROLNOG UREĐAJA

RS-232C konfiguracija

Priključite ualznu utičnicu RS-232C (serijski port) na eksternom kontrolnom uređaju (kao što je kompjuter ili A/V kontrolni sistem) da biste upravljali funkcije TV-a od spolja.

Priključite serijski port kontrolnog uređaja u RS-232C utičnici na zadnjoj ploči TV-a.

Napomena: RS-232C kablovi nisu isporučeni sa TV-om.

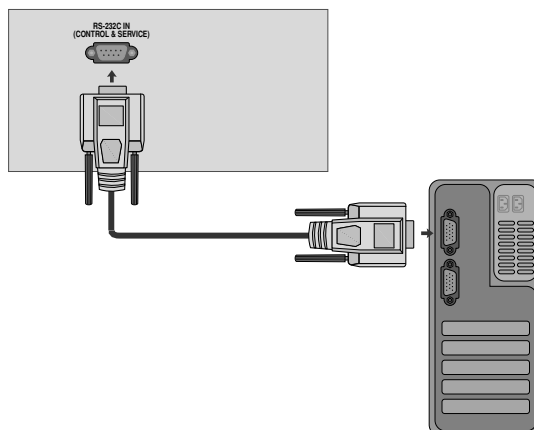

Tip konektora; D-Sub 9-pinski muški

Br.	Naziv pina
1	Nema vezu
2	RXD (za prijem podataka)
3	TXD (za prenos podataka)
4	DTR (spreman za bočnu terminalsku opremu)
5	GND
6	DSR (spreman za bočnu opremu za prenos podataka)
7	RTS (spreman za slanje)
8	CTS (čisto za slanje)
9	Nema vezu

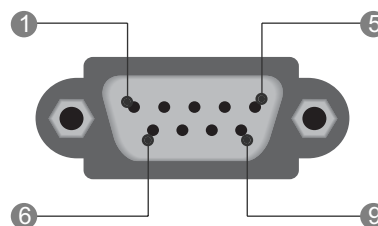

DODATAK

RS-232C konfiguracije

Konfiguracije sa 7-zica (standardni RS-232C kabl)

	PC	TV	
RXD	2 ● ——— ●	3	TXD
TXD	3 ● ——— ●	2	RXD
GND	5 ● ——— ●	5	GND
DTR	4 ● ——— ●	6	DSR
DSR	6 ● ——— ●	4	DTR
RTS	7 ● ——— ●	8	CTS
CTS	8 ● ——— ●	7	RTS
	D-Sub 9	D-Sub 9	

Konfiguracije sa 3-zice (nije standardno)

	PC	TV	
RXD	2 ● ——— ●	3	TXD
TXD	3 ● ——— ●	2	RXD
GND	5 ● ——— ●	5	GND
DTR	4	6	DTR
DSR	6	4	DSR
RTS	7	7	RTS
CTS	8	8	CTS
	D-Sub 9	D-Sub 9	

Postavi ID

Koristite ovu funkciju za određivanje ID broja.

Pogledajte 'Stvarno mapiranje podataka'. ► str. 114

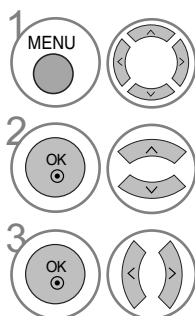
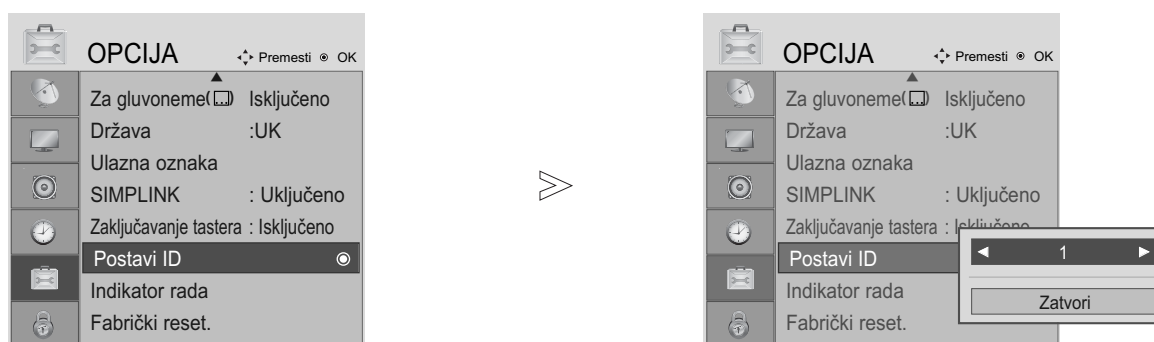

1 Izaberite OPCIJA.

2 Izaberite Postavi ID.

3 podešava Postavi ID da bi izabrao željeni broj TV ID.
Opseg podešavanja Postavi ID je 1~99.

- Pritisnite dugme RETURN (POVRATAK) da pređete na prethodni ekran menija.

Parametri komunikacije

- Brzina prenosa : 9600 bps (UART)
- Dužina podataka : 8 bita
- Parnost : Nema
- Stop bit : 1 bit
- Kód komunikacije : ASCII kód
- Koristite ukršteni kabl.

Spisak referencnih naloga

	KOMANDA 1	KOMANDA 2	PODATAK (Heksadecimalno)
01. Napajanje	k	a	00 ~ 01
02. Format slike	k	c	Pogledajte str. 112
03. Ekran Bez zvuka	k	d	00 ~ 01
04. Glasnoća Bez zvuka	k	e	00 ~ 01
05. Kontrola Glasnoće	k	f	00 ~ 64
06. Kontrast	k	g	00 ~ 64
07. Osvetljaj	k	h	00 ~ 64
08. Bojsa	k	i	00 ~ 64
09. Nijansa	k	j	00 ~ 64
10. Oštrina	k	k	00 ~ 64
11. OSD Izbor	k	l	00 ~ 01
12. Režim zaključavanja daljinskog upravljača	k	m	00 ~ 01
13. Balans	k	t	00 ~ 64
14. Temperatura boje	k	u	00 ~ 02
15. Nepravilan Status	k	z	00 ~ 09
16. ISM način	j	p	Pogledajte str. 114
17. Ušteda energije	j	q	00 ~ 04
18. Auto Konfiguracija	j	u	01
19. Egalizator	j	v	Pogledajte str. 114
20. Komanda za podešavanje	m	a	Pogledajte str. 114
21. Dodaj/Preskoči kanal	m	b	00 ~ 01
22. Taster	m	c	Kód Tastera
23. Upravljanje Pozadinskim Osvetljenjem	m	g	00 ~ 64
24. Izbor unosa (glavni)	x	b	Pogledajte str. 115

* Ako se postavi 15 ~ 24, meni se ne pojavljuje na ekranu.

Transmisija / Prijem protokola

Prenos

[Komanda1][Komanda2][][Postavi ID][][Podatak][Cr]

* [Komanda1]: Prva komanda za upravljanje TV-om. (j, k, m ili x)

* [Komanda2]: Druga komanda za upravljanje TV-om.

* [Postavi ID]: Možete podesiti dodeljenu identifikaciju da biste odabrali željeni identifikacioni broj monitora u meniju opcija. Opseg podešavanja je 1 ~ 99. Kada izaberete Postavi ID '0', onda se upravlja svaka priključena garnitura. Postavi ID je označen kao decimala (1~99) u meniju i kao heksadecimalni broj (0x0~0x63) u protokolu prenosa/prijema.

* [Podatak]: Za prenos podataka komande. Prenosi 'FF' podatke za očitavanje statusa komande.

* [Cr]: Povratak kursora na početak ASCII kod '0x0D'

* []: ASCII kod 'razmak (0x20)'

OK Potvrda

[Komanda2][][Postavi ID][][OK][Podatak][x]

*TV prenosi ACK (potvrdu) na osnovu ovog formata kada prima normalne podatke. Sada, kada je podatak u režimu čitanja podataka, on pokazuje trenutni status podatka. Ako je podatak u režimu upisa, on vraća podatak računara.

Potvrda greške

[Komanda2][][Postavi ID][][NG][Podatak][x]

*TV prenosi ACK (potvrdu) na osnovu ovog formata kada prima nepravilne podatke od nepodržanih funkcija ili u slučaju grešaka u komunikaciji.

DODATAK

01. Napajanje (nalog: k a)

- ▶ Za kontrolu uključivanja/isključivanja napajanja TV-a.

Prenos

[k][a][][Postavi ID][][Podatak][Cr]

Podaci 00: Napajanje isključeno 01: Napajanje uključeno

Ack

[a][][Postavi ID][][OK/NG][Podatak][x]

- ▶ Za prikaz uključenog/isključenog napajanja.

Prenos

[k][a][][Postavi ID][][FF][Cr]

Ack

[a][][Postavi ID][][OK/NG][Podatak][x]

- * Na sličan način, ako ostale funkcije prenose '0xFF' podatak zasnovan na ovom formatu, onda povratna sprega potvrđivanja podataka daje status o svim funkcijama.
- * OK Ack. ,Potvrda greške ili druge poruke mogu biti prikazane na ekranu ako je napajanje TV-a uključeno.

02. Format slike (Komanda: k c) (veličina glavne slike)

- ▶ Za podešavanje formata slike. (format glavne slike)
Takođe možete podesiti format slike upotrebom
Format slike iz menija B.MENI ili SLIKA.

Prenos

[k][c][][Postavi ID][][Podatak][Cr]

Podaci 01 : Normalni ekran (4:3) 06 : Original
02 : Širok ekran (16:9) 07 : 14:9
04 : Zoom1 09 : Automatski (Samo skeniranje)
05 : Zoom2

Ack

[c][][Postavi ID][][OK/NG][Podatak][x]

- * Ako koristite PC ulaz, onda izaberite format slike 16:9 ili 4:3.
- * U režimu HDMI/Komponentni (iznad 720p), na raspolaganju je Samo skeniranje.
- * Možete izabrati samo original u digitalnom teletekstu UK (MHEG-5).

03. Ekran Bez slike (komanda: k d)

- ▶ Za upravljanje uključivanjem/isključivanjem ekrana.

Prenos

[k][d][][Postavi ID][][Podatak][Cr]

Podaci 00 : Opcija ekrana bez slike isključena (Slika uključena)
01 : Opcija ekrana bez slike uključena (Slika isključena)

Ack

[d][][Postavi ID][][OK/NG][Podatak][x]

04. Opcija bez zvuka (komanda: k e)

- ▶ Za upravljanje uključivanjem/isključivanjem zvuka.
Takođe, možete podesiti isključivanje zvuka
upotrebom tastera MUTE (bez zvuka) na daljinskom upravljaču.

Prenos

[k][e][][Postavi ID][][Podatak][Cr]

Podaci 00 : Opcija bez zvuka uključena (Glasnoća isključena)
01 : Opcija bez zvuka isključena (Glasnoća uključena)

Ack

[e][][Postavi ID][][OK/NG][Podatak][x]

05. Upravljanje Glasnoće (komanda: k f)

- ▶ Za podešavanje glasnoće.
Takođe, možete podešavati glasnoću upotrebom
tastera VOLUME (glasnoća) na daljinskom upravljaču.

Prenos

[k][f][][Postavi ID][][Podatak][Cr]

Min. podaci : 00 ~ Maks : 64

* Pogledajte 'Stvarno mapiranje podataka 1'. Pogledajte stranu 114.

Ack

[f][][Postavi ID][][OK/NG][Podatak][x]

06. Kontrast (komanda: k g)

- ▶ Za podešavanje kontrasta ekrana.
Takođe možete podesiti kontrast iz menija SLIKA.

Prenos

[k][g][][Postavi ID][][Podatak][Cr]

Min. podaci : 00 ~ Maks : 64

* Pogledajte 'Stvarno mapiranje podataka 1'. Pogledajte stranu 114.

Ack

[g][][Postavi ID][][OK/NG][Podatak][x]

07. Osvetljaj (komanda: k h)

- ▶ Za podešavanje osvetljaja ekrana.
Takođe možete podesiti osvetljaj iz menija SLIKA.

Prenos

[k][h][][Postavi ID][][Podatak][Cr]

Min. podaci : 00 ~ Maks : 64

* Pogledajte 'Stvarno mapiranje podataka 1'. Pogledajte stranu 114.

Ack

[h][][Postavi ID][][OK/NG][Podatak][x]

08. Boja (komanda: k i)

- ▶ Za podešavanje boje na ekranu.
Takođe možete podesiti boju iz menija SLIKA.

Prenos

[k][i][][Postavi ID][][Podatak][Cr]

Min. podaci : 00 ~ Maks : 64

* Pogledajte 'Stvarno mapiranje podataka 1'. Pogledajte stranu 114.

Ack

[i][][Postavi ID][][OK/NG][Podatak][x]

09. Nijansa (komanda: k j)

- Za podešavanje nijanse na ekranu.
Takođe možete podesiti nijansu iz menija SLIKA.

Prenos

[k][j][] [Postavi ID][] [Podatak][Cr]

Podaci za crvenu boju : 00 ~ Zeleno : 64
* Pogledajte 'Stvarno mapiranje podataka 1'. Pogledajte stranu 114.

Ack

[j][] [Postavi ID][] [OK/NG][Podatak][x]

10. Oštrina (komanda: k k)

- Za podešavanje oštine slike.
Takođe možete podesiti oštrinu iz menija SLIKA.

Prenos

[k][k][] [Postavi ID][] [Podatak][Cr]

Min. podaci : 00 ~ Maks : 64
* Pogledajte 'Stvarno mapiranje podataka 1'. Pogledajte stranu 114.

Ack

[k][] [Postavi ID][] [OK/NG][Podatak][x]

11. OSD izbor (komanda: k l)

- Za izbor uključivanja/isključivanja OSD-a (prikaz na ekranu) kada upravljate daljinskim upravljačem.

Prenos

[k][l][] [Postavi ID][] [Podatak][Cr]

Podaci 00: OSD isključen 01: OSD uključen

Ack

[l][] [Postavi ID][] [OK/NG][Podatak][x]

12. Režim zaključan daljinski upravljač (komanda: k m)

- Za zaključavanje kontrola na prednjoj ploči monitora i daljinskom upravljaču.

Prenos

[k][m][] [Postavi ID][] [Podatak][Cr]

Podaci 00 : Zaključavanje isključeno
01: Zaključavanje uključeno

Ack

[m][] [Postavi ID][] [OK/NG][Podatak][x]

- * Ako ne koristite daljinski upravljač, onda upotrebite ovaj režim.
Kada je glavno napajanje uključeno/isključeno, onda se oslobađa spoljno zaključavanje kontrola.

13. Balans (komanda: k t)

- Za podešavanje balansa.
Takođe, možete podesiti balans iz menija AUDIO.

Prenos

[k][t][] [Postavi ID][] [Podatak][Cr]

Min. podaci : 00 ~ Maks : 64
* Pogledajte 'Stvarno mapiranje podataka 1'. Pogledajte stranu 114.

Ack

[t][] [Postavi ID][] [OK/NG][Podatak][x]

14. Temperatura boje (komanda: k u)

- Za podešavanje temperature boje. Takođe, možete podešavati temperaturu boje iz menija SLIKA.

Prenos

[k][u][] [Postavi ID][] [Podatak][Cr]

Podaci 00: Srednja 01: Hladna 02: Topla

Ack

[u][] [Postavi ID][] [OK/NG][Podatak][x]

15. Nepravilno stanje (komanda: k z)

- Za prepoznavanje nepravilnog stanja.

Prenos

[k][z][] [Postavi ID][] [FF][] [Cr]

Podaci FF : Učitaj

Ack

[z][] [Postavi ID][] [OK/NG][Podatak][x]

Podaci 00 : Normalno (napajanje uključeno i signal postoji)
01 : Nema signala (napajanje uključeno)
02 : Isključiti monitor pomoću daljinskog upravljača
03 : Isključiti monitor pomoću funkcije sleep vreme
04 : Isključiti monitor pomoću funkcije RS-232C
05 : Nema 5V
06 : Nema naizmenične struje
07 : Isključiti monitor pomoću funkcije alarm za ventilator
08 : Isključiti monitor pomoću funkcije slobodno vreme
09 : Isključiti monitor pomoću funkcije Auto sleep
a: Isključiti monitor pomoću detekcije AV ploče

- * Ova funkcija se "samo čita".

DODATAK

16. ISM metod (samo kod Plazma TV)
(komanda: j p)

► Za kontrolu ISM metode. Takođe, možete podesiti ISM metodu iz menija OPCIJE.

Prenos

[j][p][][Postavi ID][][Podatak][Cr]

Podaci 01 : Inverzija
02 : Orbiter
04 : Čišćenje
08 : Normal

Ack

[p][][Postavi ID][][OK/NG][Podatak][x]

17. Ušteda energije (samo kod Plazma TV)
(komanda: j q)

► Za smanjenje potrošnje energije TV-a. Takođe, možete podesiti ekonomičnu potrošnju iz menija OPCIJE.

Prenos

[j][q][][Postavi ID][][Podatak][Cr]

Podaci Min :00 ~ Maks :04 (*prenos u heksadecimalnom kodu)

Ack

[q][][Postavi ID][][OK/NG][Podatak][x]

18. Autom. konfiguracija (komanda: j u)

► Za podešavanje pozicije slike i automatsko smanjivanje drhtanje slike. Ovo radi samo u režimu RGB (PC).

Prenos

[j][u][][Postavi ID][][Podatak][Cr]

Podaci 01 : Za podešavanje

Ack

[u][][Postavi ID][][OK/NG][Podatak][x]

* Stvarno mapiranje podataka 1

00 : Korak 0
...
A : Korak 10 (Podesi identifikaciju 10)
...
F : Korak 15 (Podesi identifikaciju 15)
10 : Korak 16 (Podesi identifikaciju 16)
...
64: Korak 100
...
6E : Korak 110
...
73: Korak 115
74 : Korak 116
...
C7 : Korak 199
...
FE : Korak 254
FF : Korak 255

* Stvarno mapiranje podataka 2

00 :-40
01 :-39
02 :-38
...
28 :0
...
4E : +38
4F : +39
50 : +40

19. Ekvilajzer (komanda: j v)

► Za podešavanje ekvilajzera.

Prenos

[j][v][][Postavi ID][][Podatak][Cr]

Podaci :

0	0	0	0	0	0	0	0
---	---	---	---	---	---	---	---

└─ Frekvencija ─┘	└─ Korak ─┘
-------------------	-------------

Frekvencija : 0 120Hz
1 200Hz
2 500Hz
3 1,2kHz
4 3kHz
5 7,5kHz
6 12kHz

Korak (podaci frekvencije):

Pogledajte 'Stvarno mapiranje podataka 3'.
Pogledajte stranu 115.

Ack

[v][][Postavi ID][][OK/NG][Podatak][x]

* Sintagma komande za ekvilajzer

7	6	5	4	3	2	1	0	Frekvencija
0	0	0						120Hz
0	0	1						200Hz
0	1	0						500Hz
0	1	1						1,2KHz
1	0	0						3KHz
1	0	1						7,5KHz
1	1	0						12KHz

7	6	5	Korak					OSD Vrednost
			4	3	2	1	0	
			0	0	0	0	0	-24
		
			0	1	1	1	1	0
		
			1	1	1	1	1	24

Ex) Ako želite da podesite frekvenciju 500Hz i -20 vrednost na OSD meniju, pogledajte 'Stvarno mapiranje podataka 3' i onda pronađite vrednost koraka za -20.

010 (500Hz) 00011(Korak 3) => 01000011 => 43
(Heksadecimal): [j][v][][Postavi ID][][43][][Cr]

* 3 bita frekvencije i 5 bita podataka (korak) čine 8 bita (1 bajt). Promenite 8 bita u heksadecimalni kod.

20. Komanda za podešavanje (komanda: m a)

► Bira kanal sledećeg fizičkog broja.

Prenos

[m][a][][Postavi ID][][Podatak0][][Podatak1][][Podatak2][Cr]

Podaci 00 : Podaci visokog kanala
 Podaci 01 : Podaci niskog kanala
 osim Br. 47 -> 00 2F (2FH)
 Br. 394 -> 01 88 (188H),
 DTV Br. 0 -> nije bitno
 Podaci 02 : 0x00 : ATV, 0x10 : DTV, 0x20 : Radio

Opseg podataka kanala
 Analogni - Min : 00 ~ Maks : 63 (0~99)
 Digitalni - Min : 00 ~ Maks : 3E7 (0~999)

Ack

[a][][Postavi ID][][OK/NG][Podatak][x]

Min. podaci : 00 ~ Maks : 7DH

21. Dodaj/Preskoči kanal (komanda: m b)

► Za podešavanje statusa preskoči za trenutni program.

Prenos

[m][b][][Postavi ID][][Podatak][Cr]

Podaci 00 : Preskoči :
 01 : Add

Ack

[b][][Postavi ID][][OK/NG][Podatak][x]

22. Šifra (komanda: m c)

► Za slanje IC daljinske šifre.

Prenos

[m][c][][Postavi ID][][Podatak][Cr]

Kod šifre za podatke - Pogledajte stranu 108.

Ack

[c][][Postavi ID][][OK/NG][Podatak][x]

23. Upravljanje pozadinskim osvetljenjem (samo kod LCD TV) (komanda: m g)

► Za upravljanje pozadinskim osvetljenjem.

Prenos

[m][g][][Postavi ID][][Podatak][Cr]

Podaci : Min : 00 ~ Maks : 64 (*prenos u heksadecimalnom kodu)

Ack

[g][][Postavi ID][][OK/NG][Podatak][x]

24. Izbor ulaza (komanda: x b) (ulaz za glavnu sliku)

► Za izbora ulaznog izvora za glavnu sliku.

Prenos

[x][b][][Postavi ID][][Podatak][Cr]

Struktura podataka

MSB				LSB			
0	0	0	0	0	0	0	0
└ Eksterni ulaz ┘				└ Broj ulaza ┘			

Eksterni ulaz				Podaci
0	0	0	0	DTV
0	0	0	1	Analogni
0	0	1	0	AV
0	1	0	0	Komponentni
0	1	1	0	RGB
1	0	0	1	HDMI

Broj ulaza				Podaci
0	0	0	0	Ulaz1
0	0	0	1	Ulaz2
0	0	1	0	Ulaz3

Ack

[b][][Postavi ID][][OK/NG][Podatak][x]

* Stvarno mapiranje podataka 3 (Ekvilajzer)

Korak : OSD	Korak : OSD
00 : -24	16 : 1
01 : -23	17 : 3
02 : -21	18 : 4
03 : -20	19 : 6
04 : -18	20 : 7
05 : -16	21 : 9
06 : -15	22 : 10
07 : -13	23 : 12
08 : -12	24 : 13
09 : -10	25 : 15
10 : -8	26 : 16
11 : -7	27 : 18
12 : -5	28 : 19
13 : -4	29 : 21
14 : -2	30 : 22
15 : 0	31 : 24

LG Electronics Inc.