



LAC3900RN / LAC5900RN / LAC6900RN

SUOMEN KIELI



Sisällysluettelo

- 3** Käyttöturvaohjeet
- 4** [LAC3900RN/LAC5900RN] Etupaneeli/kaukosäädin
- 5** [LAC6900RN] Etupaneeli/kaukosäädin
- 6** [LAC3900RN/LAC5900RN] Tietoja irrotettavasta ohjauspaneelistä
- 7** [LAC6900RN] Tietoja irrotettavasta ohjauspaneelistä
- 8** Asennus
 - Perusasennus
 - Vanhan autoradion poisto
 - ISO-DIN-asennus
 - Pariston asentaminen
- 9** Kytkeminen
- 10** Perustoiminnot
 - Mykistys
 - Taajuuskorjaimen käyttäminen
 - Äänitason säätäminen
 - XDSS+ (Huippudynaaminen XDSS+ äänijärjestelmä)
 - Kellon tarkistaminen
 - Kellon asettaminen
- 11** CD-levyn kuuntelu
 - CD-levyn toiston keskeyttäminen ja jatkaminen
 - Tietyn kohdan hakeminen ääniraidasta / tiedostosta
 - Siirtyminen toiseen kappaleeseen / tiedostoon
 - Intro scan - Kappaleiden alkujen selaus
 - Uudelleentoisto
 - Satunnaistoisto
 - MP3/WMA-raita -10 / +10
 - MP3/WMA Kansio UP/DOWN
 - Levyn tietojen katselu

- 12** Radion kuuntelu
 - Automaattinen asemahaku
 - Asemien tallentaminen ja valitseminen
 - Esiasetettujen asemien selaaminen
 - Esiasetettujen asemien valitseminen
 - RDS-lähetysten kuuntelu
 - USB-laitteen kytkeminen (Valinnainen)
- 13** Ulkoisen laitteen kytkeminen
 - Asetusten muuttaminen
- 14** Vianetsintä
- 15** Tekniset tiedot



Tämä tuote on valmistettu yhteensopivaksi direktiivien 2006/28/EEC(ANNEX I, 3.2.9), 72/245/EEC, 99/5/EC ja 2006/95/EC kanssa.

Edustaja Euroopassa:

LG Electronics Service Europe B.V.
Veluwezoom 15, 1327 AE Almere,
The Netherlands (Tel : +31-036-547-8940)

Laite on yhteensopiva ohjauspyöräkaukosäätimen kanssa. Tämä toiminto mahdollistaa laitteen käytön ohjauspyörän kaukosäätimen avulla. Lisätietoja edustajaltamme.

Käyttöturvaohjeet



HUOMIO
SÄHKÖISKUN VAARA ÄLÄ AVAA



HUOMIO: ÄLÄ IRROTA KANTTA TAI TAKAKANTTA SÄHKÖISKUN VAARAN VÄLTÄMISEKSI. LAITTEEN SISÄLLÄ EI OLE KÄYTTÄJÄN HUOLLETTAVISSA OLEVIA OSIA. VAIN KOULUTETTU HUOLTOHENKILÖSTÖ SAA TEHDÄ HUOLTOTYÖT.



Nuolisalama ja tasasivuinen kolmio varoittavat käyttäjää laitteen sisällä olevasta vaarallisesta jännitteestä ja sähköiskun vaarasta.



Huutomerkki ja tasasivuinen kolmio merkitsevät sitä, että käyttäjän on syytä perehtyä laitteen mukana toimitettujen ohjeiden johonkin kohtaan.



Käytä ajoneuvoa aina turvallisella tavalla. Älä anna minkään häiritä ajamista ja ole aina täysin selvillä koko ajotilanteesta. Älä muuta asetuksia tai toimintoja. Pysäytä turvalliseen ja lain sallimaan paikkaan käyttäessäsi tällaisia toimintoja.



Älä käytä laitetta useiden tuntien ajan erittäin kylmässä tai kuumassa paikassa (-10-60°C)



Sähköiskun vaaran vähentämiseksi älä irrota tämän tuotteen kantta tai taustalevyä. Sisällä ei ole käyttäjän huollettavia osia. Jätä huoltotyöt valtuutetun huoltopisteen hoidettavaksi.



Sähköiskun vaaran vähentämiseksi älä jätä tätä tuotetta alttiiksi tippuvalle tai roiskuvulle vedelle, sateelle tai kosteudelle.



Laitteen kotelon kuumenemisesta johtuen laitetta tulisi käyttää ainoastaan autoon asennettuna.



Tässä laitteessa ei voi toistaa 8 cm:n levyjä. Käytä vain 12 cm:n levyjä.

VAARA : Tämä laite käyttää laserjärjestelmää.

Tuotteen oikean käytön varmistamiseksi lue käyttöohjekirja huolellisesti ja säilytä se myöhempäa tarvetta varten. Jos laite vaatii huoltoa, ota yhteys valtuutettuun huoltopisteeseen (lisätietoja kohdassa huoltotoimet). Muiden kuin tässä määritettyjen säätimien tai menettelyjen käyttö tai säätöjen teko voi saada aikaan altistuksen vaaralliselle säteilylle. Vältäaksesi lasersäteen kohdistumiselta suoraan itseesi älä yritä avata koteloa. Avattuna näkyvissä on lasersäteilyä. ÄLÄ KATSO SÄDETTÄ KOHTI.

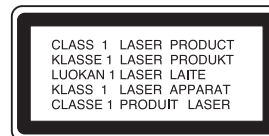

Vanhojen laitteiden hävittäminen



1. Tämä merkki tuotteessa tarkoittaa, että tuote kuuluu sähkö- ja elektroniikkalaiteromusta annetun EU-direktiivin 2002/96/EC soveltamisalaan.
2. Kaikki elektroniset laitteet ovat ongelmajätettä, joten ne on toimitettava paikalliseen keräyspisteeseen.
3. Vanhan laitteen asianmukainen hävittäminen ehkäisee mahdollisia ympäristöön ja terveyteen kohdistuvia haittavaikutuksia.
4. Lisätietoja vanhan laitteen hävittämisestä saat ottamalla yhteyden paikallisiin viranomaisiin, kierrätyskeskukseen tai myymälään, josta ostit laitteen.

Varoitus

Jos laite on kytketty väärin, siinä näkyvät seuraavat tekstit.

- **Antenniportin oikosulku** : "ANTENNA ON PORT SHORT CIRCUIT CHECK"

Kun olet kytkenyt liitännät oikein, käynnistä laite uudelleen.

Alustettaessa uudelleen kirjoitettavia levyjä levyn alustusvaihtoehdoksi on asetettava [Mastered], jotta levyjä voisi käyttää LG-soittimessa.

Jos alustusvaihtoehdoksi asetetaan Live File System, levyä ei voi käyttää LG-soittimessa.

(Mastered/Live File System: Windows Vistan levynalustusjärjestelmä)

[LAC3900RN/LAC5900RN] Etupaneeli/kaukosäädin

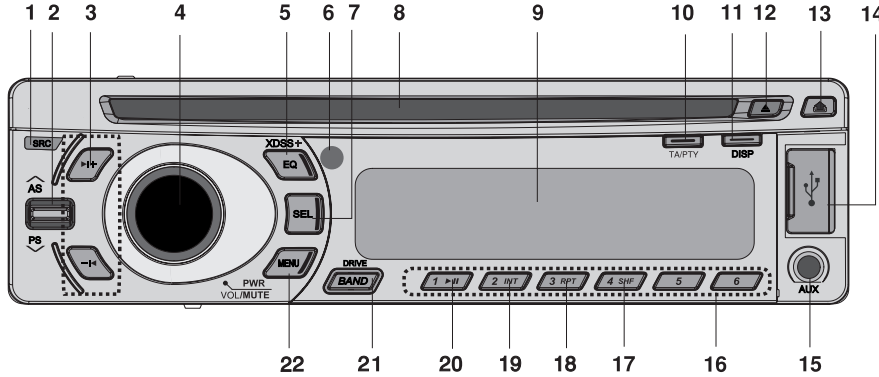

- 1 LÄHDE [SRC]
- 2 • Automaattinen tallennus [NAS]
- 3 Siirry / Etsi / Hae / Virittä -1◀ / ▶+1
- 4 • Äänenvoimakkuus
- 5 • Taajuuskorjain [EQ]
- 6 Kaukosäätimen anturi (valinnainen)
- 7 Valitse [SEL]
- 8 CD-aukko
- 9 Näyttöikkuna
- 10 • Liikennetiedotteet [TA]
- 11 Näyttö [DISP]
- 12 Poista levy ▲
- 13 Paneelin irrotus ▲
- 14 USB-liitin (Valinnainen)
- 15 AUX in
- 16 Esiasetettu asema [1-6]
- 17 Satunnaistoisto [SHF]
- 18 Toisto [RPT]
- 19 Intro Scan [INT]
- 20 Soitto/ keskeytys ▶/||
- 21 • [BAND]
- 22 • [MENU]

LAC3900RN

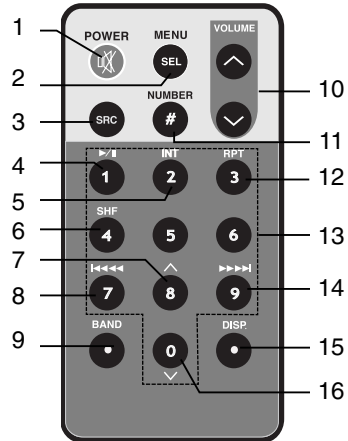

4 CAR CD/MP3/WMA -vastaanotin

LAC5900RN

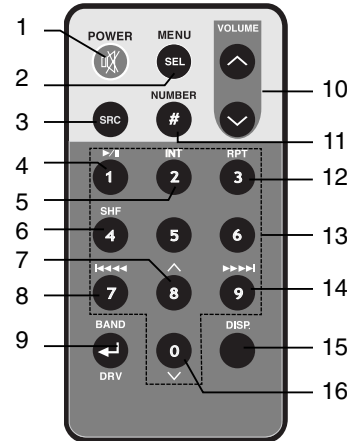

- 1 Virta [POWER] / Mykistys ☒
- 2 Valitse [MENU/SEL]
- 3 Lähde [SRC]
- 4 Toisto / keskeytys ▶/||
- 5 Intro Scan [INT]
- 6 Satunnaistoisto [SHF]
- 7 • MP3/WMA-raita +10
- 8 • CD: siirry / etsi
- 9 • Taajuusalue [BAND]
- 10 • LEVY [DRV] (Valinnainen)
- 11 Numero [#]
- 12 Toisto [RPT]
- 13 Numero [0-9]
- 14 • CD: siirry / etsi
- 15 Näyttö [DISP.]
- 16 • MP3/WMA-raita -10

• Haku / viritys

▶▶▶▶

- Esivalittujen asemien selaus

[LAC6900RN] Etupaneeli/kaukosäädin

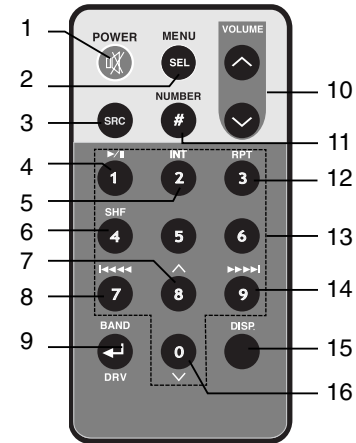
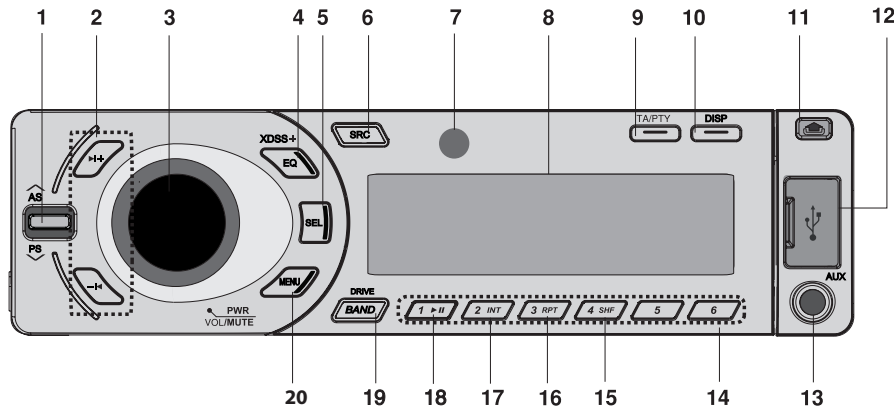

- 1 • Automaattinen tallennus [A/AS]
• Esivalittujen asemien selaus [V/PS]
• MP3/WMA-raita +10/-10 A/V
• Kansio ylös/ alas A/V
- 2 Siirry / Etsi / Hae / Viritä -I◀ / ▶I+
- 3 • Äänenvoimakkuus
• Mykistys [MUTE]
• Virtakytkin [PWR]
- 4 • Taajuuskorjain [EQ]
• Extreme Dynamic Sound System [XDSS+]
- 5 Valitse [SEL]
- 6 LÄHDE [SRC]
- 7 Kaukosäätimen anturi (valinnainen)
- 8 Näyttöikkuna

- 9 • Liikennetiedotteet [TA]
• Ohjelmatyyppi [PTY]
- 10 Näyttö [DISP]
- 11 Paneelin irrotus
- 12 USB-liitin
- 13 AUX in
- 14 Esiasetettu asema [1~6]
- 15 Satunnaistoisto [SHF]
- 16 Toisto [RPT]
- 17 Intro Scan [INT]
- 18 Soitto/ keskeytys ▶||
- 19 • [BAND]
• [DRIVE]
- 20 • [MENU]

- 1 Virta [POWER] /
Mykistys
- 2 Valitse [MENU/SEL]
- 3 Lähde [SRC]
- 4 Toisto / keskeytys ▶||
- 5 Intro Scan [INT]
- 6 Satunnaistoisto [SHF]
- 7 • MP3/WMA-raita +10
• Kansio ylös ▲
• Automaattinen tallennus
- 8 • CD: siirry / etsi
• Haku / viritys I◀◀◀

- 9 • Taajuusalue [BAND]
• LEVY [DRV]
- 10 Äänenvoimakkuus ylös ▲ /
alas ▼
- 11 Numero [#]
- 12 Toisto [RPT]
- 13 Numero [0-9]
- 14 • CD: siirry / etsi
• Haku / viritys ▶▶▶I
- 15 Näyttö [DISP.]
- 16 • MP3/WMA-raita -10
• Kansio alas ▼
• Esivalittujen asemien
selaus

[LAC3900RN/LAC5900RN] Tietoja irrotettavasta ohjauspaneelistä

Ohjauspaneelin kiinnittäminen

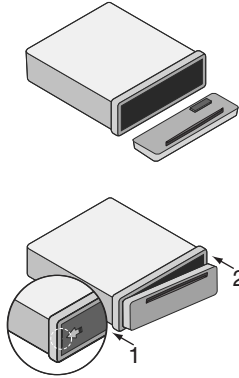



- 1 Kohdista paneelin vasen puoli vasteeseen.
- 2 Työnnä paneelin oikea puoli laitteen sisään, niin että se naksahtaa.

Varoitus

- Ohjauspainikkeet eivät ehkä toimi kunnolla, jos ohjauspaneeli ei ole kiinnitetty kunnolla. Mikäli tällaista ilmenee, paina varovasti ohjauspaneelia.
- Älä jätä ohjauspaneelia paikkoihin, joissa se on alttiina korkeille lämpötiloille tai suoralle auringonpaisteelle.
- Älä pudota ohjauspaneelia tai muuten altista sitä voimakkailla iskuille.
- Älä päästä höyrystyviä nesteitä, kuten bensiiniä, tinneriä tai hyönteismyrkkyjä, kosketukseen ohjauspaneelin pinnan kanssa.

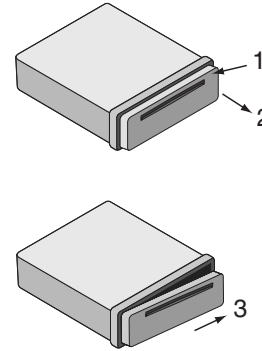
Ohjauspaneelin irrottaminen



- 1 Paina  (IRROTA) painiketta avataksesi ohjauspaneelin.
- 2 Pidä kiinni ohjauspaneelin oikeasta päästä.
- 3 Vedä ohjauspaneeli irti.
- 4 Sijoita ohjauspaneeli mukana toimitettuun suojakoteloon.

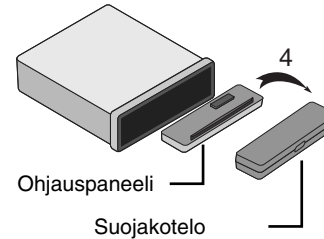

Huomautus

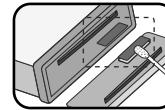

Pyyhi ohjauspaneelin takana olevat liittimet säännöllisin väliajoin alkoholiin kostutetulla pumpulipuikolla. Kytke virta turvallisuussyistä pois ennen puhdistusta ja poista avain käynnistyskytkimestä.

[LAC6900RN] Tietoja irrotettavasta ohjauspaneelistä

Ohjauspaneelin kiinnittäminen

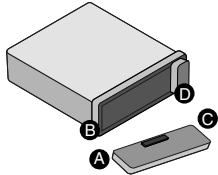

- 1 Kiinnitä ohjauspaneelin osa **A** laitteen osaan **B**.
- 2 Kiinnitä ohjauspaneelin osa **C** laitteen osaan **D** työntäen samalla ohjauspaneelia vasemmalle.
- 3 Sulje ohjauspaneeli.

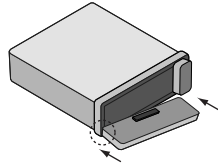

Varoitus

- Älä paina näyttöä tai ohjauspainikkeita irrottaessasi tai kiinnittäessäsi ohjauspaneelia.
- Ohjauspainikkeet eivät ehkä toimi kunnolla, jos ohjauspaneeli ei ole kiinnitetty kunnolla. Mikäli tällaista ilmenee, paina varovasti ohjauspaneelia.
- Älä jätä ohjauspaneelia paikkoihin, joissa se on alttiina korkeille lämpötiloille tai suoralle auringonpaisteelle.
- Älä pudota ohjauspaneelia tai muuten altista sitä voimakkailla iskuille.
- Älä päästä höyrystyviä nesteitä, kuten bensiiniä, tinneriä tai hyönteismyrkkyjä, kosketukseen ohjauspaneelin pinnan kanssa.
- Älä yritä purkaa ohjauspaneelia.

Ohjauspaneelin irrottaminen

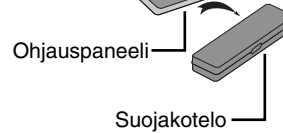
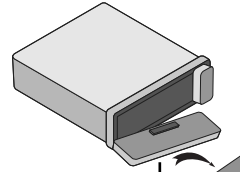
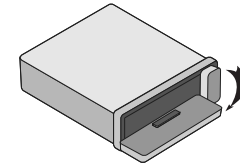
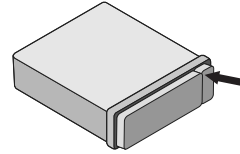

1. Paina "🔒" painiketta avataksesi paneelin lukituksen.
2. Työnnä ohjauspaneelia vasemmalle.
3. Vedä ohjauspaneeli irti laitteesta.
4. Aseta irrotettu ohjauspaneeli suojakoteloon.

Huomautus

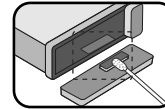

Pyyhi ohjauspaneelin takana olevat liittimet säännöllisin väliajoin alkoholiin kostutetulla pumpulipuikolla. Kytke virta turvallisuussyistä pois ennen puhdistusta ja poista avain käynnistyskytkimestä.

Asennus

Perusasennus

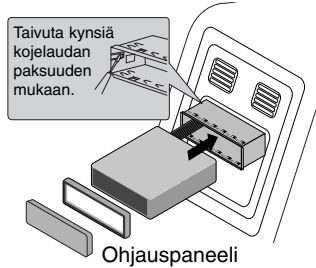

Varmista ennen asennusta, että virtaavain on OFF-asennossa ja irrota akun miinusnapa oikosulkujen välttämiseksi.

- 1 Poista autossa oleva autoradio.
- 2 Tee tarvittavat liitännät.
- 3 Asenna asennusteline
- 4 Asenna laite asennustelineeseen.

Vanhan autoradion poisto

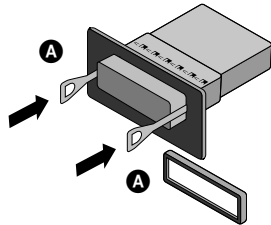

Jos kojelaudassa on vanhan autoradion asennusteline, se täytyy poistaa.

- 1 Poista laitteen takatuki.
- 2 Poista laitteen etupaneeli ja asennuskehys.
- 3 Työnnä vipu **A** koloon laitteen toisella sivulla. Tee samoin toisella sivulla, ja vedä laite ulos asennustelineestä.

ISO-DIN-asennus

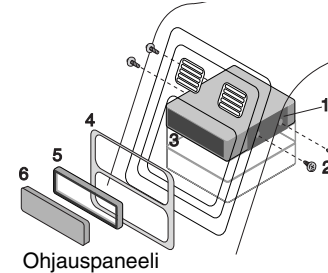

- 1 Liu'uta laite ISO-DIN-kehikkoon.
- 2 Asenna vanhasta laitteesta poistetut ruuvit.
- 3 Liu'uta laite ja kehikko kojelaudan aukkoon.
- 4 Asenna kojelautapaneeli tai sovitinlevy.
- 5 Asenna laitteen asennuskehys.
- 6 Asenna laitteen ohjauspaneeli.

Pariston asentaminen

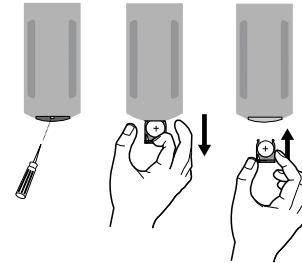

- 1 Irrota pariston pidin teräväkärkisellä esineellä kuten kuulakärkikynällä.
- 2 Aseta paristo **+** ja **-** oikeinpäin pariston pitimeen.
- 3 Asenna paristonpidin takaisin paikalleen.

Huomautus

- Käytä ainoastaan yhtä CR2025 (3 V) -litiumparistoa.
- Poista paristo, jos kaukosäädintä ei tulla käyttämään pitkään aikaan.
- Älä lataa uudestaan, pura, kuumenna tai heitä paristoa tuleen.
- Älä käsittele paristoa metallisin työkaluin.
- Älä säilytä paristoa metalliesineiden joukossa.

Kytkeminen

Varmista ennen liitännöiden kytkemistä, että virta-avain on OFF-asennossa ja irrota akun ⊖ miinusnapa oikosulkujen välttämiseksi.

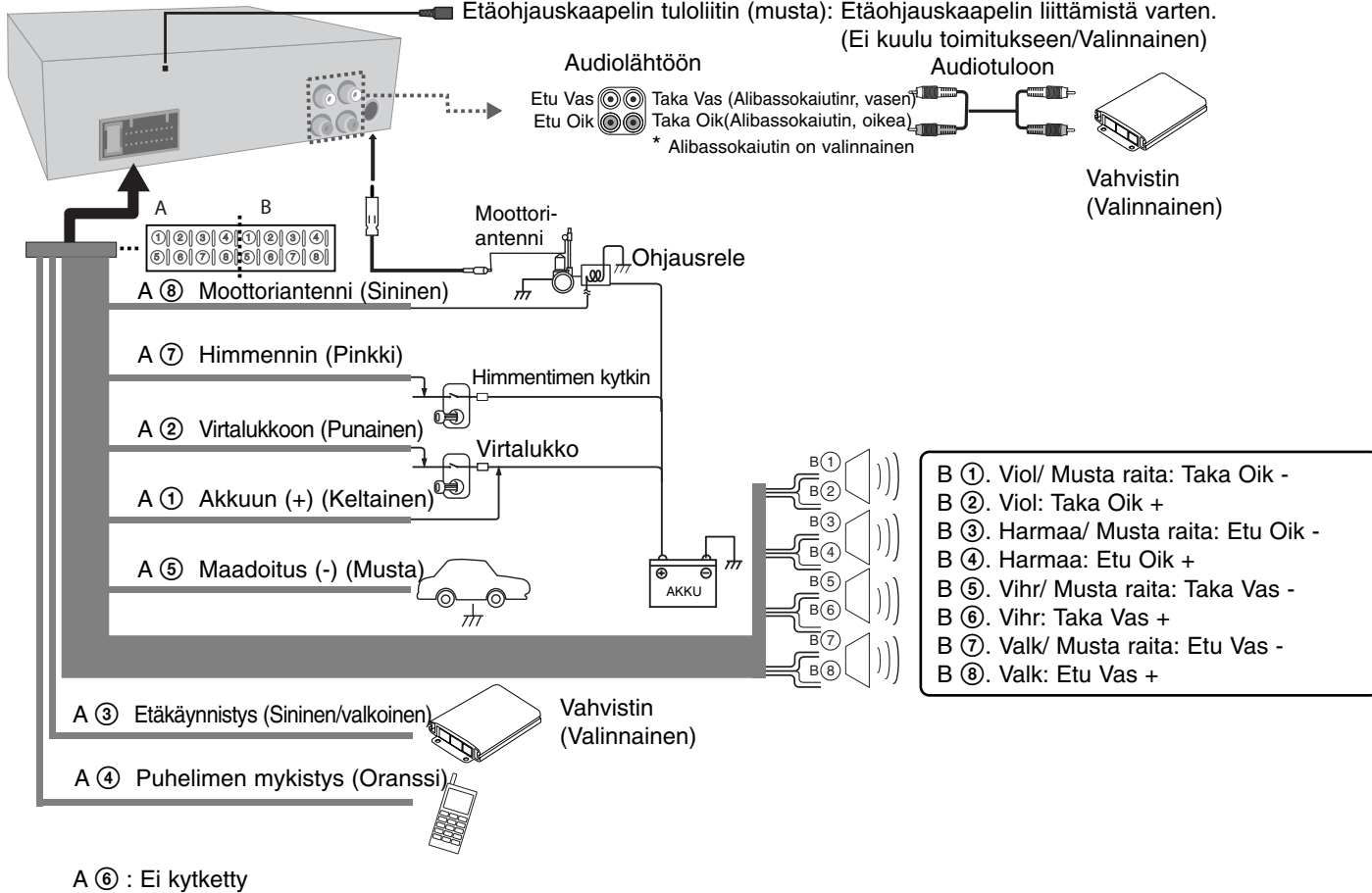

Perustoiminnot

	SOITTIMESSA	KAUKOSÄÄTIMESSÄ
1. Kytke virta laitteeseen.	PWR	POWER
2. Valitse lähde.	SRC	SRC
3. Säädä äänenvoimakkuutta.	Kierrä PWR	VOLUME

Perustoiminnot - lisätoiminnot

Mykistys

Paina **VOL/MUTE** (kaukosäätimessä **POWER**) äänen mykistämiseksi. Peruuta painamalla uudestaan.

Taajuuskorjaimen käyttäminen

Taajuuskorjaimen tarkoituksena on suurentaa tai pienentää eri äänitaajuuksien signaalin voimakkuutta. Toiminnon avulla voit muokata ääntä mieleisekseen. Paina **EQ/XDSS+** toistuvasti. Merkkivalo syttyy seuraavassa järjestyksessä. POP → CLASSIC → ROCK → JAZZ → VOCAL → SALSA → SAMBA → REGGAE → RUSSY → USER1 → USER2 → Off (Ei näytetä)

Huomautus

- Kun XDSS+on asennossa Off, voit säätää EQ-asetuksia.
- Voit säätää äänitason haluamaksesi. Heti kun valitset USER (KÄYTTÄJÄ) -moodin ja sitten säädät äänitasoa, se tallennetaan automaattisesti nykyiseen valittuna olevaan USER (KÄYTTÄJÄ) -moodiin. Katso ohjeet kohdasta "Äänitason säätö" USER 1/2 (KÄYTTÄJÄ 1/2) moodissa

Äänitason säätäminen

Paina **SEL (SEL/MENU)** kaukosäätimestä toistuvasti valitaksesi moodin, jota haluat säätää painikkeilla VOL (äänenvoimakkuus), BAL (vasen/oikea kaiutin), FAD etu/takakaiuttimet ja SUB (alibassokaiutin, valinnainen). Säätääksesi äänen laatua pyöritä **PWR**-painiketta tai paina **VOLUME** -painiketta kaukosäätimestä.

Huomautus

Kun EQ ja XDSS+ on asetettu "Off" (Pois) -tilaan, voit säätää myös äänitason (BASS (basso), MID (keskiään) ja TRB (diskantti) asetuksia.

XDSS+ (Huippudynaaminen XDSS+ äänijärjestelmä)

Paina pitkään **EQ/XDSS+**. (XDSS+: Parantaa diskantti- ja bassoääniä.) Peruuta painamalla pitkään uudestaan.

Kellon tarkistaminen

Saat kellon näkyviin painamalla **DISP (DISP. kaukosäätimestä)**.

Kellon asettaminen

Kun RDS CT -tietoa ei vastaanoteta ja sitten asetat kohdan CT (kellonaika) asetussivulta OFF (Pois) -tilaan, voit säätää kellonaikaa itse. Katso tietoa sivulta 13 kohdan CT (kellonaika) asettamisesta tilaan ON/OFF (Päälle/Pois).

- 1 Paina **DISP (DISP. kaukosäätimestä)** ja sitten paina ja pidä sitä yli 1 sekunnin ajan.
- 2 Paina **▶|+ (▶▶ ▶▶|)** kaukosäätimestä) säätääksesi tunnin.
- 3 Paina **|-◀ (|◀◀ ◀◀)** kaukosäätimestä) säätääksesi minuutin.
- 4 Paina **DISP (DISP. kaukosäätimestä)** uudestaan päättääksesi asetuksen.

CD-levyn kuuntelu

	SOITTIMESSA	KAUKOSÄÄTIMESSÄ
1. Avaa etupaneeli. [Vain mallissa LAC6900RN]		-
2. Aseta CD-levy asemaan.	-	-
3. Säädä äänenvoimakkuutta.	Kierrä PWR	VOLUME ^ v

CD-levyn kuuntelu - lisätoiminnot

CD-levyn toiston keskeyttäminen ja jatkaminen

Paina soittimesta **▶||** (**▶||** kaukosäätimestä) toiston aikana. Jatka toistoa painamalla samaa painiketta uudelleen.

Tietyn kohdan hakeminen ääniraidasta / tiedostosta

Paina ja pidä painettuna **-|◀** / **▶|+** soittimesta (**|◀◀◀/▶▶▶▶|** kaukosäätimestä) noin yhden sekunnin ajan toiston aikana ja vapautta sitten painike sopivassa kohdassa.

Siirtyminen toiseen kappaleeseen / tiedostoon

Paina **-|◀** / **▶|+** soittimesta (**|◀◀◀/▶▶▶▶|** kaukosäätimestä). Voit hypätä edelliseen kappaleeseen painamalla lyhyesti **-|◀** kolmen sekunnin kuluessa kappaleen toiston alkamisesta. Kaukosäätimellä voit siirtyä haluamaasi tiedostoon/kappaleeseen painamalla [#] ja haluamasi kappaleen numeroa.

Intro scan - Kappaleiden alkujen selaus

Paina tai paina ja pidä painettuna **INT** soittimesta (**INT** kaukosäätimestä). Valittuna olevan kansion (**■ INT**) jokaisen tiedoston tai levyn jokaisen kappaleen/tiedoston ensimmäiset 10 sekuntia (**INT**) soitetaan. Voit peruuttaa toiminnon painamalla painiketta uudelleen.

Uudelleentoisto

Paina tai paina ja pidä painettuna **RPT** soittimesta (**RPT** kaukosäätimestä). Valittuna olevat kappaleet/tiedostot (**1 RPT**) tai levyn kansion (**■ RPT**) soitetaan toistuvasti. Voit peruuttaa toiminnon painamalla painiketta uudelleen.

Satunnaistoisto

Paina tai paina ja pidä painettuna **SHF** soittimesta (**SHF** kaukosäätimestä). Valittuna olevan kansion (**■ SHF**) kaikki tiedostot tai kaikki levyn kappaleet/tiedostot (**SHF**) soitetaan sattumanvaraisessa järjestyksessä. Voit peruuttaa toiminnon painamalla **SHF** uudelleen.

Huomautus

Jos painat **-|◀**, kun kappaleita soitetaan sattumanvaraisessa järjestyksessä, et siirry takaisin edelliseen kappaleeseen.

MP3/WMA-raita -10 / +10

(Jos kansiota ei ole tai kansioita on yksi.) Toiston aikana paina painiketta alas asentoon **V/PS** siirtyäksesi taaksepäin 10 raitaa tai paina sitä ylös asentoon **^/AS** siirtyäksesi eteenpäin 10 raitaa.

MP3/WMA Kansion UP/DOWN

(Jos kansion on enemmän kuin kaksi.) Toiston aikana paina painiketta alas asentoon **V/PS** siirtyäksesi edelliseen kansioon tai paina sitä ylös asentoon **^/AS** siirtyäksesi eteenpäin seuraavaan kansioon.

Levyn tietojen katselu

MP3/WMA-tiedostoihin liittyy usein tunnisteita. Tunnisteesta ilmenee kappaleen nimi, artisti tai albumi. Paina **DISP** toistuvasti MP3/WMA/CD TEXT -tiedoston toiston aikana. Jos tietoja ei ole, näyttöön tulee sanoma NO TEXT.

Huomautus

- **■** : Kuvake näkyy MP3/WMA-toiston aikana.
- **MP3/WMA-levyjen yhteensopivuutta tämän laitteen kanssa koskevat seuraavat rajoitukset:**
 1. Näytteitystaajuus / 8 - 48kHz (MP3) 22.05 - 48kHz (WMA)
 2. Bittinopeus / rajoissa 8 - 320kbps (myös VBR) (MP3) 32 -320kbps (WMA)
 3. CD-R/CD-RW:n tiedostojärjestelmän tulee olla "ISO 9660"
 4. Jos tallennat MP3/WMA -tiedostoja ohjelmalla, joka ei kykene luomaan tiedostojärjestelmää, esim. "Direct-CD":llä jne., MP3/WMA -tiedostoja on mahdotonta toistaa. Suositamme, että käytät "Easy-CD Creator":ia, joka luo levyille ISO9660-tiedostojärjestelmän.

Huomaa, että MP3/WMA-tiedostojen ja musiikin lataamiseen internetistä tarvitaan lupa. Yhtiöllämme ei ole mitään oikeuksia sellaisen luvan myöntämiseen.

Lupa tulee aina hankkia tekijänoikeuksien omistajalta.

Radion kuuntelu

	SOITTIMESSA	KAUKOSÄÄTIMESSÄ
1. Valitse lähteeksi radio (Tuner).	SRC	SRC
2. Valitse taajuusalue.	BAND	BAND
3. Automaattinen haku. Manuaalinen haku.	- ◀ / ▶ + Paina ja pidä alhaalla - ◀ / ▶ +	◀◀◀/▶▶▶ Paina ja pidä alhaalla ◀◀◀/▶▶▶

Radion kuuntelu - lisätoiminnot

Automaattinen asemahaku

Paina painiketta ylös asentoon **V/AS**. Kuusi voimakkainta lähetystaajuutta tallentuu esiasetetuiksi asemiksi numerotunnuksilla 1 - 6 signaalin voimakkuuden mukaisessa järjestyksessä. Peruuttaaksesi toiminnon, paina painiketta ylös asentoon **V/AS**.

Asemien tallentaminen ja valitseminen

- 1 Paina **BAND** ja valitse taajuusalue, jonka haluat tallentaa.
- 2 Valitse haluttu taajuus ja paina sitten jotakin valmiiksi määritetyistä painikkeista 1 - 6. Pidä painiketta painettuna, kunnes kuulet äänimerkin.
- 3 Tallenna muita asemia toistamalla vaiheet 1 - 2. Kun painat esiasetuspainiketta seuraavan kerran, esiasetettu radioasema alkaa kuulua.

Esiasetettujen asemien selaaminen

Paina painiketta alas asentoon **V/PS**. Jokainen esiasetettu asema tulee näkyviin. Peruuttaaksesi toiminnon, paina painiketta alas asentoon **V/PS**.

Esiasetettujen asemien valitseminen

Paina **BAND** ja valitse haluamasi taajuusalue. Paina sitten haluamaasi esivalintapainiketta 1 - 6 (esivalintapainiketta 1 - 6 kaukosäätimestä).

Huomautus

Kun asema tallennetaan numerolle, jolle on jo tallennettu toinen saman taajuusalueen asema, aiempi asema pyyhkiytyy automaattisesti.

RDS-lähetysten kuuntelu

	SOITTIMESSA	KAUKOSÄÄTIMESSÄ
1. Valitse äänilähteeksi radio (tuner).	SRC	SRC
2. Valitse FM-taajuus.	BAND	BAND
3. Valitse ohjelmatyyppi.	Paina ja pidä alhaalla TA/PTY	-
4. Valitse PTY-typin asema.	1-6	1-6

RDS-lähetystiedot

Pidä **TA/PTY** toistuvasti painettuna tilan valintaa varten:
Musiikkiryhmä → Speech Group → Search off

NRO MUSIIKKIRYHMÄ	NRO PUHERYHMÄ
1. POP M, ROCK M	1. NEWS, AFFAIRS, INFO
2. EASY M, LIGHT M.	2. SPORT, EDUCATE, DRAMA
3. CLASSICS, OTHER M	3. CULTURE, SCIENCE, VARIED
4. JAZZ, COUNTRY	4. WEATHER, FINANCE, CHILDREN
5. NATION M, OLDIES	5. SOCIAL, RELIGION, PHONE IN
6. FOLK M	6. TRAVEL, LEISURE, DOCUMENT

USB-laitteen kytkeminen (Valinnainen)

	SOITTIMESSA	KAUKOSÄÄTIMESSÄ
1. Avaa USB-kansi.	-	-
2. Kytke USB-laite.	-	-
3. Säädä äänenvoimakkuutta.	Kierrä PWR	VOLUME ^ v

Toiseen levyasemaan siirtyminen

Kun kytket laitteeseen multi reader -kortinlukijan, paina **BAND**-painiketta (**BAND** kaukosäätimestä) siirtyäksesi seuraavaan korttipaikkaan. Joka kerta, kun painat painiketta, ajurimoodi vaihtuu.

Huomautus

- Jos USB-laite on jo kytkettynä, paina **SRC**-painiketta (**SRC** kaukosäätimestä) valitaksesi USB:n lähteeksi.
- Tauko- / selaus- / uudelleentoisto- / satunnaistoisto- / ... -toiminnot ovat samat kuin kappaleessa "CD-levyn kuuntelu - lisätoiminnot". Katso sivu 11.

Ulkoisen laitteen liittäminen

	SOITTIMESSA	KAUKOSÄÄTIMESSÄ
1. Liitä ulkoinen laite AUX-liittimeen linjakaapeilla.	-	-
2. Valitse lähteeksi AUX.	SRC	SRC
3. Soita kytkettyä ulkoista laitetta.	-	-
4. Säädä äänenvoimakkuutta.	Kierrä PWR	VOLUME ^ v

Asetusten muuttaminen

	SOITTIMESSA	KAUKOSÄÄTIMESSÄ
1. Valitse yksi kohde.	Paina MENU	Paina ja pidä SEL/MENU
2. Valitse lähde.	Kierrä PWR	VOLUME ^ v
3. Päätä asetus.	Paina MENU	Paina SEL/MENU

- AF ON / OFF (Vaihtoehtoinen taajuus päälle / pois)
Kun vastaanoton laatu putoaa, viritin vaihtaa PI- ja AF-koodien avulla automaattisesti toiselle saman radioverkon asemalle, josta saadaan parempi-laatuinen vastaanotto.
- REG ON / OFF (Alue päälle / pois)
REG ON : Laite vaihtaa saman lähetyksen sisällä toiseen samaa ohjelmaa lähettävään asemaan, kun senhetkisestä asemasta saatava signaali heikkenee.
REG OFF : Laite vaihtaa saman lähetyksen sisällä toiseen asemaan, kun senhetkisestä asemasta saatava signaali heikkenee. (Tässä moodissa voi olla, että vastaanotettava ohjelma vaihtuu.)
- TA ALARM / SEEK (Liikennetiedotteen merkkiäni / haku)
TA ALARM : Kun viritetty asema ei saa TP-tietoa 5 sekuntiin, kuuluu kaksoispiippaus.
TA SEEK : Kun viritetty asema ei saa TP-tietoa 5 sekuntiin, vastaanotin viritetty automaattisesti seuraavalle asemalle, joka lähettää TP-tietoa.

- PI SOUND / MUTE (Ohjelmatunnuksen ääni / mykistys)
PI SOUND : Jos eri PI:n omaavan aseman ääni kuuluu ajoittaisesti, vastaanotin mykistää äänen 1 sekunnin kuluttua.
PI MUTE : Jos eri ohjelmatunnuksen (PI) omaavan aseman ääni kuuluu ajoittaisesti, vastaanotin mykistää äänen.
- C-T (Kellonaika) ON/OFF (Päälle/Pois)
Voit käyttää RDS CT -tietoa kellonajan päivittämiseen. Kun RDS CT -tietoja ei vastaanoteta ja sitten asetat kohdan CT (kellonaika) tilaan OFF (Pois), voit säätää kellonaikaa itse. Katso lisätietoja sivulta 10 kellonajan asettamiseksi.
- AUX ON / OFF (Ulkoinen laite päälle / pois)
Tämän laitteen kanssa on mahdollista käyttää ulkoisia laitteita. Aktivoi ulkoisen laitteen asetus käyttäessäsi ulkoista laitetta liitettynä tähän laitteeseen.
- AUX (Ulkoinen laite) 00DB / +6DB
Ainoastaan, kun asetat kohteen AUX arvoksi ON kohdetta vaihdettaessa, voit säätää jokaisen lähteen äänenvoimakkuutta estääksesi äkilliset muutokset äänenvoimakkuudessa.
Voit asettaa 0 dB tai +6 dB. Äänenvoimakkuuden muutos voi olla yllättävän suuri, kun äänilähde muutetaan ulkoisesta joksikin muuksi.
- DEMO OFF / ON (Demo pois / päälle)
Voit vaihtaa lähteen kuuntelun aikana näytettäväksi alkuperäisen tunnuksen sijasta tiedon nimen (toiminnon nimi, taajuuskorjaimen nimi jne.).
- LCD WHI / RED
Voit vaihtaa LCD-näyttöikkunan värin. WHI (valkoinen) <-> RED (punainen)
- [LAC3900RN/LAC5900RN] LED RED / GRN / AUTO
[LAC6900RN] LED BLU / RED / AUTO: Voit vaihtaa painikkeen värin.
- COL TM (Värin vaihtamisen aikaväli)
Vain kun asetat kohteen LED arvoksi AUTO (Automaattinen), voit asettaa LEDin värin vaihtamisen aikaväliksi 5 - 60 sekuntia.
- SW (Alibassokaiutin) OFF / SW 55HZ / SW 85HZ / SW 120HZ
Voit ottaa käyttöön alibassokaiuttimen.
SW OFF <-> SW 55HZ <-> SW 85HZ <-> SW 120 HZ.
- DIM (Himmennin) OFF / ON / AUTO
Voit muuttaa näyttöikkunan kirkkautta virran ollessa kytkettynä. Kun asetat kohteen DIMMER (Himmennin) arvoksi AUTO (Automaattinen), himmennin toimii auton himmentimen asetusten mukaan.
- DIM L (Himmennystaso)
Kun asetat kohteen DIM arvoksi ON/AUTO, voit säätää himmennystasoa. (-2,-1,0,+1,+2)
- A-EQ (Automaattinen taajuuskorjain) ON/OFF
AUTO EQ (Automaattinen taajuuskorjain) toimii vain musiikkitiedostossa, jota tukee Genre (musiikkilaji), joka löytyy laitteesta. Kun asetat kohteen AUTO EQ arvoksi ON (Päällä), POP, CLASSIC, ROCK tai JAZZ valitaan automaattisesti musiikkilajin mukaan.
- BEEP 2ND / ALL (Merkkiäni pitkä / aina)
BEEP 2ND : Näppäinääni kuuluu vain silloin, kun näppäintä painetaan pitkään (1 s).
BEEP ALL : Näppäinääni kuuluu aina, kun painiketta painetaan.

Vianetsintä

	Oire	syy	Korjaus
Yleistä	Virta ei kytkeydy päälle. / Laite ei toimi.	Johdot ja liittimet väärin liitetty.	Varmista vielä kerran, että kaikki liittännät on oikein tehty.
		Varoke lauennut.	Korjaa varokkeen laukeamisen syy ja vaihda uusi varoke. Varmista, että uusi varoke on samanlainen kuin alkuperäinen.
		Häiriöt ja muut tekijät saavat sisäisen mikroprosessorin toimimaan väärin.	Kytke laite pois päältä ja takaisin päälle.
	Ääntä ei kuulu. / Äänenvoimakkuus ei kasva.	Kaapeleita ei ole liitetty kunnolla.	Liitä kaapelit kunnolla.
CD	Toisto hyppii.	Laitetta ei ole kiinnitetty tukevasti.	Kiinnitä tämä laite tukevasti.
	Toisto ei toimi.	Levy on likainen.	Puhdista levy.
		Ladattu levy on tyyppiä, jota laite ei voi toistaa.	Tarkista levyn tyyppi.
Radio	Radioasemia ei pysty valitsemaan.	Asemien signaalin voimakkuus on liian heikko (käytettäessä automaattista valintaa).	Valitse asemat manuaalisesti.
		Yhtäkään asemaa ei ole tallennettu muistiin tai tallennetut asemat on pyyhitty (valittaessa selaimella tallennettuja asemia).	Tallenna asemat. (Katso sivu 12.)
Kaukosäätimessä	Laite ei toimi oikein, vaikka painetaan kaukosäätimen oikeita näppäimiä.	Akkujännite alhainen.	Laita uusi paristo.

Tekniset tiedot

Yleistä

Lähtöteho	53W x 4CH (maksimi)
Virtalähde	DC 12V
Kaiuttimen Impedanssi	4Ω
Maadoitus	Negatiivinen maa
Mitat (L x K x S)	180 x 50 x 176 mm (ilman etupaneelia)
Nettopaino	1,3 kg

RADIO

FM

Taajuusalue	87.5-107.9, 87.5-108 MHz
Signaalikohinasuhde	55 dB
Särö	0,7%
Käyttöherkkyys	12 dBμV

AM (MW)

Taajuusalue	520-1720 tai 522-1620 kHz
Signaalikohinasuhde	50 dB
Särö	1,0%
Käyttöherkkyys	28 dBμV

CD

Taajuusvaste	20 Hz-20 kHz
Signaalikohinasuhde	80 dB
Särö	0,12%
Kanavien erottelu (1 kHz)	55 dB

AUX

Taajuusvaste	20 Hz-20 kHz
Signaalikohinasuhde	80 dB
Särö	0,1 %
Kanavien erottelu (1 kHz)	45 dB
Maksimi sisääntulotaso (1 kHz)	1,1V

USB

Versio	USB 1.1
--------	---------

Line OUT (linjaulostulo)

Taajuusvaste	20Hz ~ 20 KHz
Antojännite	1,8 V (maksimi)

Subwoofer (valinnainen)

Taajuusvaste	20Hz ~ 120 Hz
Antojännite	1,8 V (maksimi)

Rakenne ja tekniset tiedot voivat muuttua ilman ennakoilmoitusta.



P/NO : MFL60496419