

LCD-TELER | PLASMATELER KASUTUSJUHEND

LCD-TELERITE MUDELID

19LS4D* 32LG30**
22LS4D* 32LG32**
32LG20** 37LG30**
37LG20** 42LG30**
42LG20** 42LG32**
19LG30** 32LG5***
22LG30** 37LG50**
26LG30** 42LG50**
47LG50**
52LG50**

PLASMATELERITE MUDELID

42PG10**
50PG10**
42PG20**
50PG20**
42PG30**
50PG30**
60PG30**

Lugege juhend enne seadme kasutamist tähelepanelikult läbi.

Kirjutage üles teleri mudeli number ja seerianumber. Vaadake tagakattel olevat silti ja esitage sellel toodud teave teenindusvajaduse korral edasimüüjale.

TARVIKUD

Veenduge, et teie plasmakuvariga on kaasas järgmised tarvikud. Kui mõni tarvik on puudu, pöörduge edasimüüja poole, kust te toote ostsite.

- Teie teler võib erineda pildil olevast.

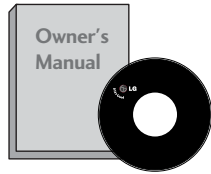

Omaniku juhend



Patareid

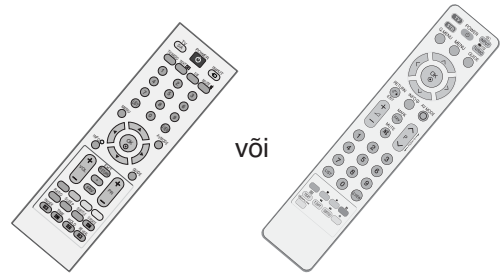

või

Kaugjuhtimispuult

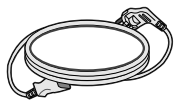

Toitejuhe

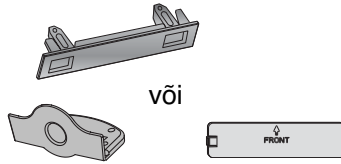

või

Kaitsekate
(Välja 19/22LS4D*)

Seda funktsiooni kõigil mudelitel ei ole.



Puhastuslapp
Puhastage ekraani lapiga.

Kui toote välispinnal on määrdeplekk või näpujalg, pühkige määrdundud kohta kergelt ainult välispinna puhastamiseks mõeldud lapiga.

Plekki eemaldades ärge pühkige jõuga. Palun olge ettevaatlik, sest liigne jõud võib põhjustada kriimustusi või värvimuutusi.

PLASMATELERITE MUDELID



x 4

polti aluse montaaži jaoks
(vt lk 11)
(Vaid 42PG10**, 42PG20**,
42PG30**)



Cable Holder (kaablihoidik)
(42PG10**, 42PG20**,
42PG30**: 1EA, 50PG10**,
50PG20**, 50/60PG30**: 2EA)

(Vaid
42/50PG10**)



KAABLIHOIDIKU KLAMBRI

(Vaid 42/50PG20**,
42/50/60PG30**)

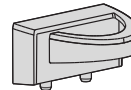

Ferriitsüdamik
(Seda funktsiooni kõigil
mudelitel ei ole.)

LCD-TELERITE MUDELID

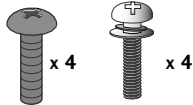

x 4

x 4

polti aluse montaaži jaoks (vt lk 10)
(Vaid 32/37/42LG5***, 32/37/42LG20**,
32/42LG32**, 26/32/37/42LG30**)



1 kruvi (vt lk 5)
(Vaid 32/37/42LG20**, 32/42LG32**,
26/32/37/42LG30**,
32/37/42LG5***)



KAABLIHOIDIKU KLAMBRI
(Vaid 19/22LS4D*)



KAABLIHOIDIKU KLAMBRI
(Vaid 19/22LG30**)

FERRIITSÜDAMIKU KASUTAMINE

(Seda funktsiooni kõigil mudelitel ei ole.)

Ferriitsüdamiku kasutatakse elektromagneetiliste lainete vähendamiseks ühendamisel toitekaabliga. Mida lähemal ferriitsüdamik toitepistikule on, seda tõhusam see on.

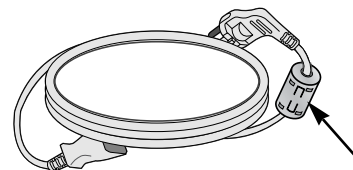

Paigaldage toitepistik täpselt.

SISUKORD

TARVIKUD	1
----------------	---

ETTEVALMISTUS

ESIPANEELI JUHTSEADISED	4
TAGAPANEELI TEAVE	7
ALUSE PAIGALDAMINE	10
Statiivi lahtivõtmine	13
TOOTE ÜLESSEADMISSE SUHTUGE PALUN HOOLIKALT, ET VÄLTIDA SELLE ÜMBERKUKKUMIST.	14
TAGAKATE JUHTMETE SEADMISEKS .	15
Ekraani paigutamine	18
Asukoht	18
Kensingtoni turvasüsteem	18
PAIGALDAMINE LAUALE VÕI TELERIKAPILE	19
SEINAPAIGALDUS HORISONTAALPAIGALDUS	19
ANTENNI ÜHENDAMINE	20

VÄLISSEADMETE HÄÄLESTUS

HD VASTUVÕTJA HÄÄLESTUS	21
DIGITAALSE AUDIOVÄLJUNDI SEADISTUS	22
DVD-SEADME PAIGALDAMINE	23
VIDEOMAGNETOFONI (VCR) PAIGALDAMINE	25
MUU AV-ALLIKA HÄÄLESTUS	27
CI MOODULI SISESTAMINE	28
PERSONAALARVUTI (PC) HÄÄLESTAMINE	28
-Screen Reset(Ekraani algseadistuse taastamine)	32

TELERI VAATAMINE / PROGRAMMIDE JUHTIMINE

KAUGJUHTIMISPULDI NUPPUDE FUNKTSIOONID	36
TELERI SISSELÜLITAMINE	42
PROGRAMMI VALIK	42
HELITUGEVUSE REGULEERIMINE . . .	42
EKRAANIMENÜÜDE VALIK JA REGULEERIMINE	43
PROGRAMMIDE AUTOMAATHÄÄLESTUS .	44
Programmide käsihäälestus (digitaalrežiimis)	45
Programmide käsihäälestus (analoogrežiimis)	46
PROGRAMMI REDIGEERIMINE	48
BOOSTER (võimendi)	51
TARKVARA UUENDUS	52
DIAGNOSTIKA	53
CI INFORMATSIOON	54
PROGRAMMITABELI POOLE PÖÖRDUMINE .	55
SIMPLINK	56
INPUT LABEL(SISENDI MÄRGEND) . . .	58

AV MODE(AV REŽIIM)	59
--------------------------	----

EPG (ELEKTROONILINEPROGRAMMIJUHT) (digitaalrežiimis)

EPG sisse-väljalülitamine	60
Programmi valimine	60
Nupufunktsioonid NOW/NEXT (PRAEGU/JÄRGMINE) juhtrežiimis	61
Nupufunktsioonid 8 päeva juhtrežiimis . . .	61
Nupufunktsioonid Date Change (Kuupäeva muutmine) režiimis	61
Nupufunktsioonid suvandis Extended Description Box (Laiendatud kirjelduskast)	62
Nupufunktsioonid Record/Remind (Salvesta/Tuleta meelde) seaderežiimis .	62
Button Function in Schedule List Mode (Nupufunktsioon plaanilise nimekirja režiimis)	62

PILDI JUHTIMINE

PILDI SUURUSE (KUVASUHTE) JUHTIMINE	63
PILDI SÄTETE EELHÄÄLESTAMINE - Pildirežiim – kasutaja suvand	65
- Automaatne värvitooni juhtimine (Warm (soe) / Medium / Cool (külm))	66
PILDI KÄSITSI REGULEERIMINE - Pildirežiim – kasutaja suvand	67
- Picture Mode-Expert Control (pildi täppis- seadistus)68	
PILDI PARANDAMISE TEHNOLOOGIA .	69
TÄIUSTATUD – FILMIREŽIIM	70
ERIFUNKTSIOONID – MUSTA TASE	71
EYE CARE (SILMADE KAITSE)	72
PICTURE RESET(PILDI LÄHTESTAMINE) .	73
Image Sticking Minimization, pildi kinnijäämise minimeerimine.....	74
POWER SAVING PICTURE MODE (ENERGIASÄÄSTLIK PILDIREŽIIM)	75

HELI & KEELE JUHTIMINE

AUTOMAATNE HELITUGEVUSE TASANDAJA .	76
HELIHÄÄLESTUSE EELSÄTTED – HELIREŽIIM	77
HELISÄTTE REGULEERIMINE – KASUTAJA REŽIIM .	78
HELITASAKAALU REGULEERIMINE	79
TELERI KÕLARID SEES/VÄLJAS SEADISTUS .	80
DIGITAALSE AUDIOVÄLJUNDI VALIMINE .	81
AUDIO RESET (AUDIO LÄHTESTAMINE)..	82
I/II	
- Stereo- Ja kaksikvastuvõtt (Ainult analoogrežiimis).	83
- NICAM-Vastuvõtt (Ainult analoogrežiimis)..	84
- Kõlarite heliväljundi valik.....	84
EKRAANIMENÜÜ KEELE / MAA VALIK ..	85
KEELE VALIK(vaid digitaalrežiimis)	86

AJA SEADISTUS

KELLAAJA SEADMINE	87
AUTOMAATSE SISSE-/VÄLJALÜLITUSE TAIMERI SEADISTUS.....	88
UNETAIMERI SEADISTUS	89
AJATSOONI SEADISTAMINE	90
UNETAIMERI SEADISTUS	90

VANEMAKONTROLL /KATEGOORIAD

SALASÕNA ja LUKUSTUSSÜSTEEMI SEADMINE.	91
BLOCK PROGRAMME (BLOKEERI PROGRAMM) ..	92
VANEMAKONTROLL.....	93
KLAHVILUKK.....	94

TELETEKST

SISSE-VÄLJALÜLITAMINE	95
REŽIIM SIMPLE TEXT	95
REŽIIM TOP TEXT	95
FASTEXT	96
TELETEKSTI ERIFUNKTSIOONID	96

DIGITAALNE TELETEKST

TELETEKST DIGITAALSE TEENUSENA .	97
TELETEKST DIGITAALSE TEENUSENA .	97

LISA

Lähtestamine(Esialgsetele tehasesätetele)	98
TÕRKEOTSING.....	99
HOOLDUS	101
TOOTE TEHNILISED ANDMED	102
KAUGJUHTIMISPULDI PROGRAMMEERIMINE	105
INFRAPUNAKOODID	107
VÄLISJUHTSEADME HÄÄLESTAMINE.	109

ETTEVALMISTUS

ESIPANEELI JUHTSEADISED

- Teie teler võib erineda pildil olevast.
- Kui teie tootele on kinnitatud kaitsekile, eemaldage see ning pühkige toodet poleerimiseks mõeldud riidelapiga.

PLASMATELERITE MUDELID : 42/50PG20**, 42/50/60PG30**

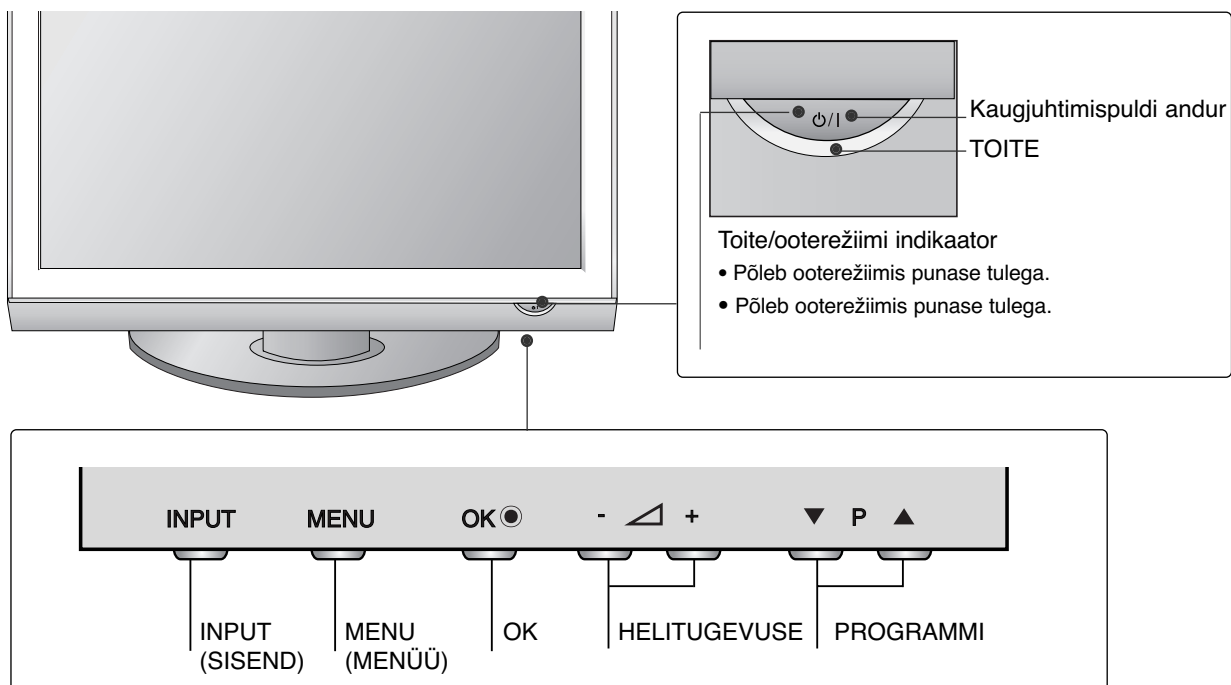

PLASMATELERITE MUDELID : 42/50PG10**

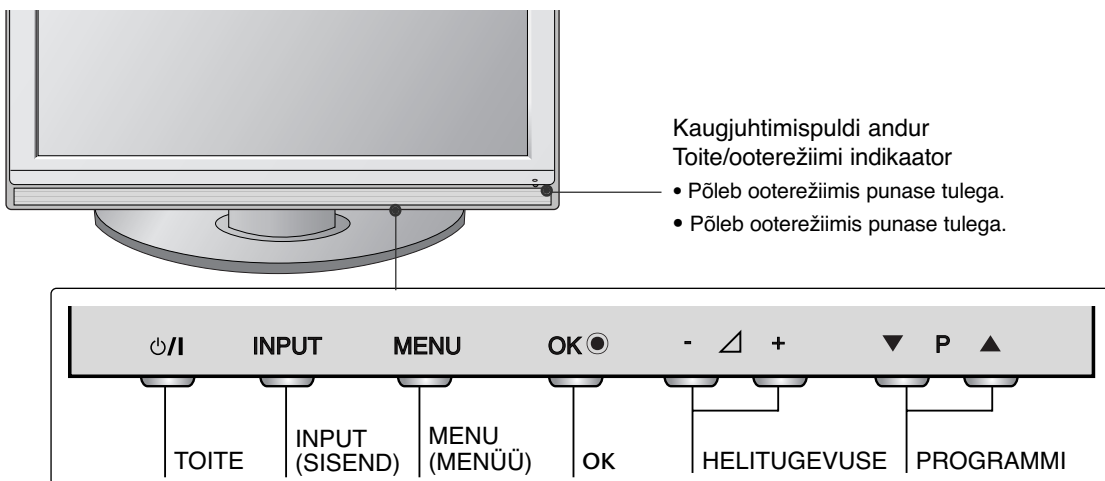

LCD-TELERITE MUDELID :

32/37/42LG20, 26/32/37/42LG30**, 32/42LG32**, 32/37/42/47/52LG5*****

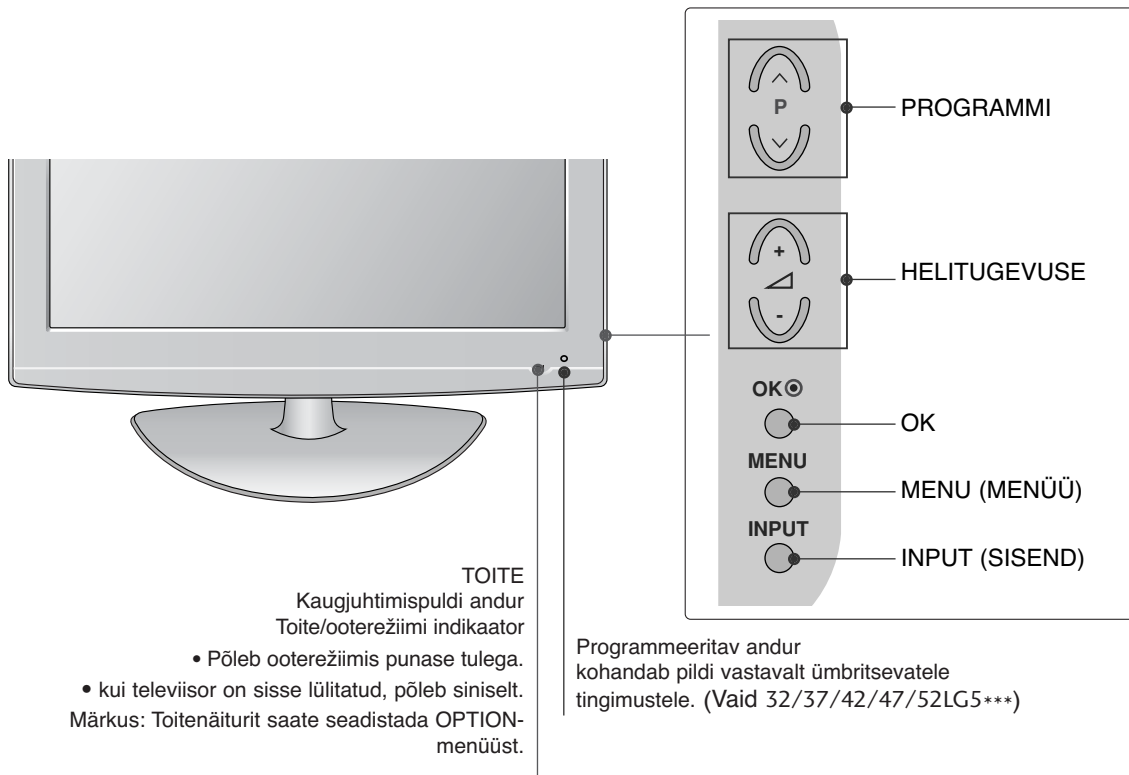

- Põleb ooterežiimis punase tulega.
 - kui televiisor on sisse lülitatud, põleb siniselt.
- Märkus: Toitenäiturit saate seadistada OPTION-menüüst.

TELERI ALUSELE KINNITAMINE

(vaid 32/37/42LG20**, 26/32/37/42LG30**, 32/42LG32**, 32/37/42LG5***)

Teler peab olema alusele kinnitatud, et seda ei saaks edasi-tagasi tõmmata, mis võib põhjustada toote vigastust või kahjustusi. Kasutada vaid lisatud kruvi.

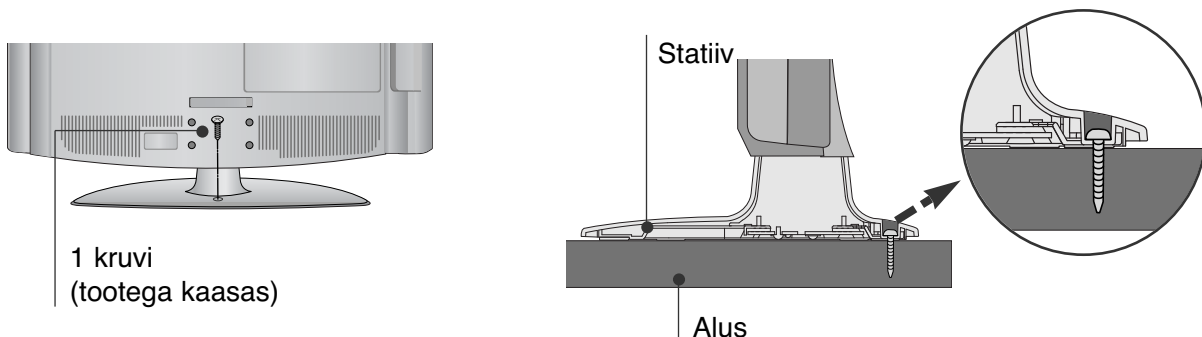

! HOIATUS

- ▶ Et vältida teleri ümberkukkumist, peab teler olema vastavalt paigaldusjuhendile kindlalt pörandale/seinale kinnitatud. Masina kallutamine, raputamine või kõigutamine võib põhjustada vigastust.

ETTEVALMISTUS

LCD-TELERITE MUDELID : 19/22LG30**

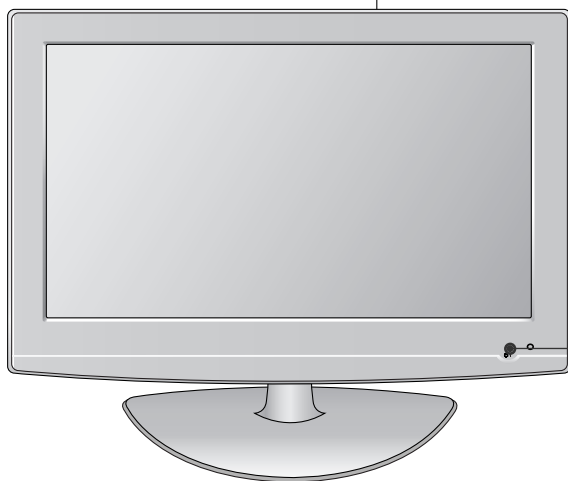
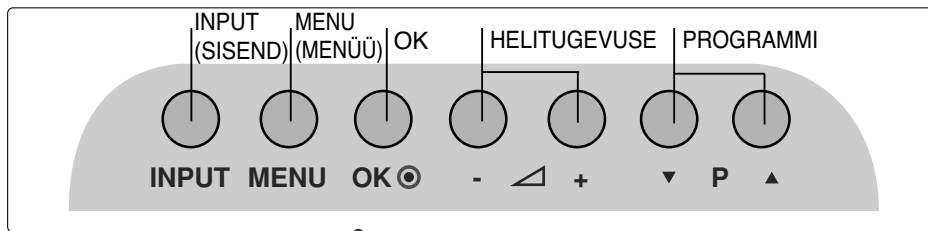

TOITE

Kaugjuhtimispuldi andur

Toite/ooterežiimi indikaator

- Põleb ooterežiimis punase tulega.
- kui televiisor on sisse lülitatud, põleb siniselt.

Märkus: Toitenäiturit saate seadistada OPTION-menüüst.

LCD-TELERITE MUDELID : 19/22LS4D*

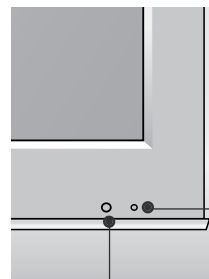
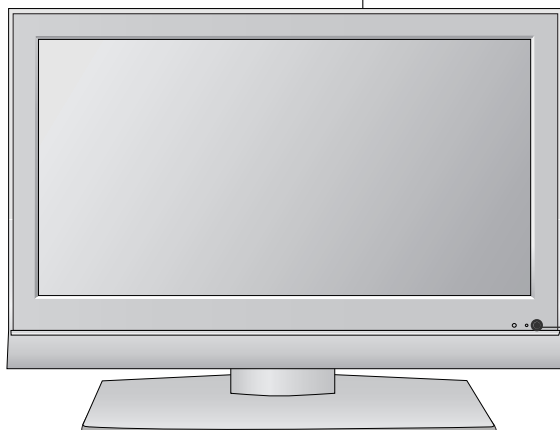
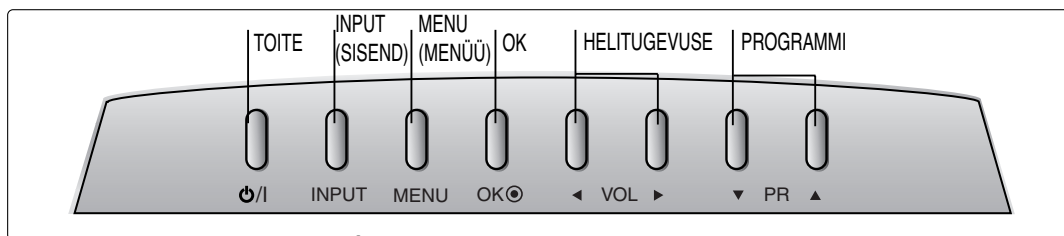

Kaugjuhtimispuldi andur

Toite/ooterežiimi indikaator

- Põleb ooterežiimis punase tulega.
- Põleb ooterežiimis punase tulega.

TAGAPANEELI TEAVE

■ Teie teler võib erineda pildil olevast.

PLASMATELERITE MUDELID :

42/50PG10, 42/50PG20**, 42/50/60PG30****

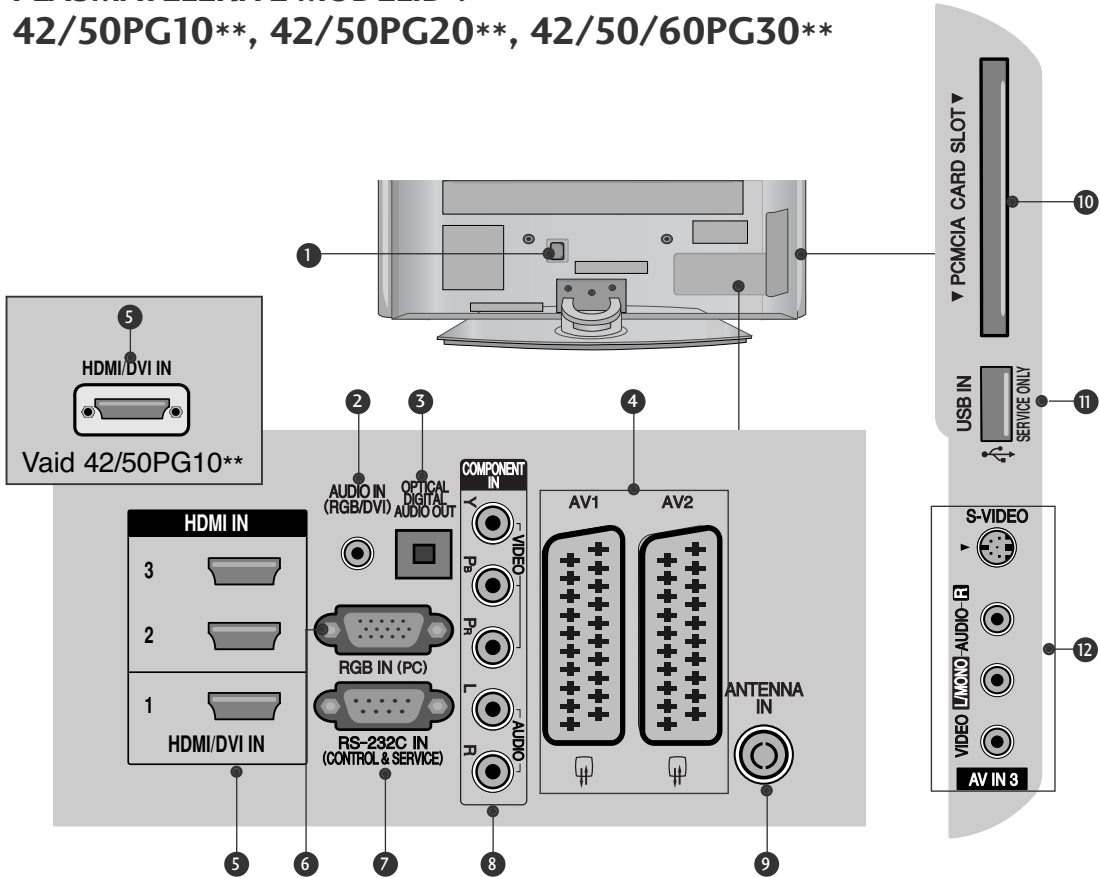

- 1 Toitejuhtme pesa**
See teler töötab vahelduvvoolutoitega. Pinge on toodud tehniliste andmete leheküljel. Ärge mingil juhul proovige telerit kasutada alalisvoolutoitega.
- 2 RGB/DVI Audiosisend**
Ühendage heli arvutist või digitaaltelerist.
- 3 DIGITAALOPTILINE AUDIOVÄLJUND**
ühendab digitaal-audio erinevatest seadmetest.
Märkus: Ooterežiimis need pordid ei tööta.
- 4 Pesa Euro Scart (AV1/AV2)**
Ühendage sellesse pistikupessa välisseadme SCART-sisend või -väljund.
- 5 HDMI-sisend**
Ühendage HDMI-signaal sisendisse HDMI IN. Või ühendage DVI(VIDEO)-signaal DVI ja HDMI vahelise kaabliga porti HDMI/DVI.
- 6 RGB sisend**
Ühendage arvuti väljundiga.
- 7 RS-232C-sisendport (JUHTIMINE & TEENINDUS)**
Ühendage pistikupessa RS-232 juhtseadme järjestikport.
- 8 Komponentsisend**
Ühendage sellesse pistikupessa komponentvideo-audioseade.
- 9 Antennisisend**
Ühendage RF antenn selle pistikuga.
- 10 PCMCIA (Personal Computer Memory Card International Association) kaardipesa.**
(See funktsioon pole kõikides maades kasutusel.)
- 11 AINULT TEENINDUSPORT**
- 12 Audio-videosisend (Välja 42/50PG10**)**
Ühendage sellesse pistikupessa välisseadme audio-videoväljund.
S-Video-sisend (Välja 42/50PG10)**
Ühendage siia S-VIDEO-seadme S-Video-väljund.

ETTEVALMISTUS

LCD-TELERITE MUDELID :
32/37/42LG20**, 19/22/26/32/37/42LG30**,
32/42LG32**, 32/37/42/47/52LG5***

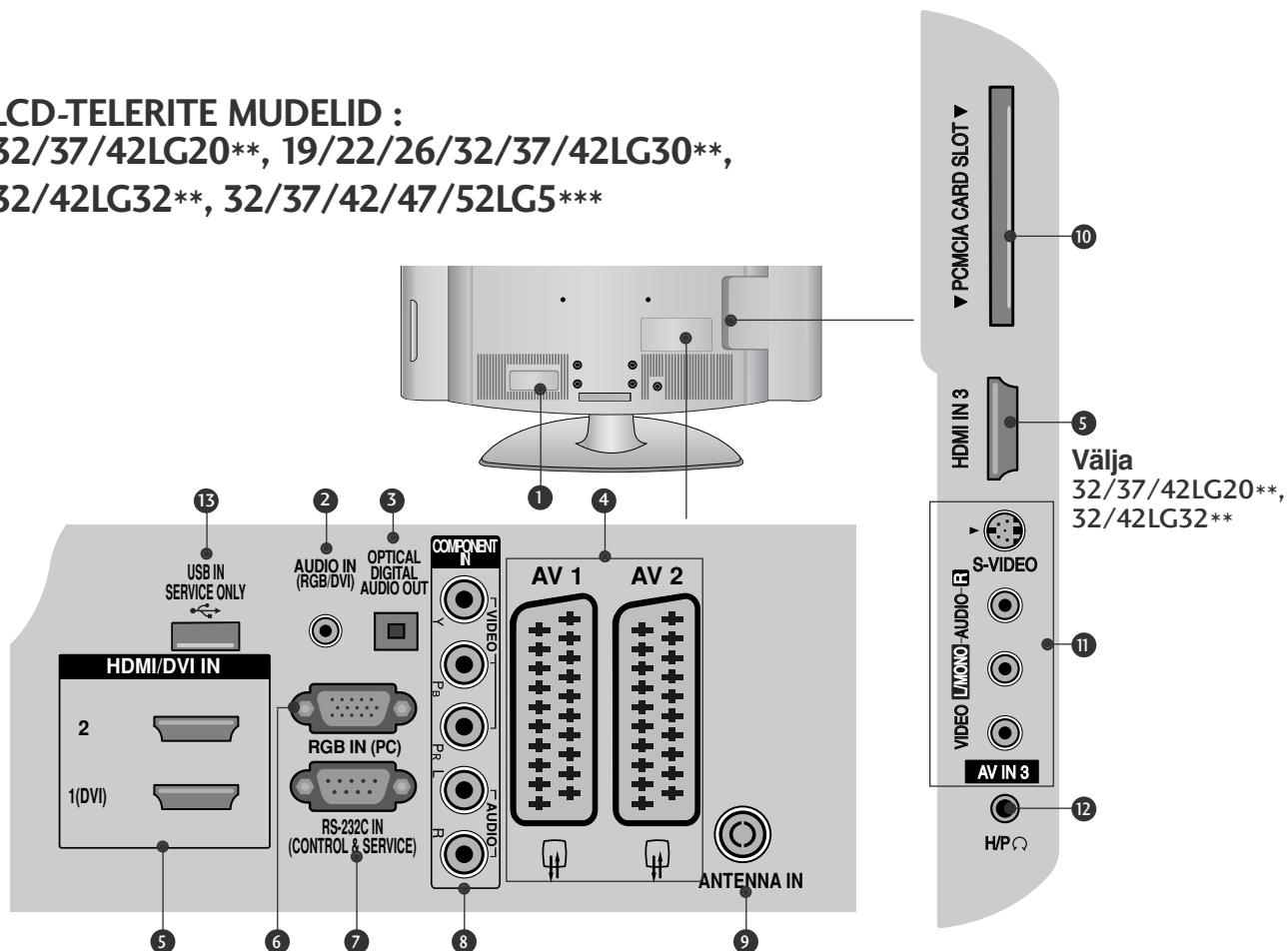

- 1 Toitejuhtme pesa**
See teler töötab vahelduvvoolutoitega. Pinge on toodud tehniliste andmete leheküljel. Ärge mingil juhul proovige telerit kasutada alalisvoolutoitega.
- 2 RGB/DVI Audiosisend**
Ühendage heli arvutist või digitaaltelerist.
- 3 DIGITAALOPTILINE AUDIOVÄLJUND**
ühendab digitaal-audio erinevatest seadmetest. Märkus: Ooterežiimis need pordid ei tööta.
- 4 Pesa Euro Scart (AV1/AV2)**
Ühendage sellesse pistikupessa välisseadme SCART-sisend või -väljund.
- 5 HDMI-sisend**
Ühendage HDMI-signaal sisendisse HDMI IN. Või ühendage DVI(VIDEO)-signaal DVI ja HDMI vahelise kaabliga porti HDMI/DVI.
- 6 RGB sisend**
Ühendage arvuti väljundiga.
- 7 RS-232C-sisendport (JUHTIMINE & TEENINDUS)**
Ühendage pistikupessa RS-232 juhtseadme järjestikport.
- 8 Komponentsisend**
Ühendage sellesse pistikupessa komponentvideo-audioseade.
- 9 Antennisisend**
Ühendage RF antenn selle pistikuga.
- 10 PCMCIA (Personal Computer Memory Card International Association) kaardipesa.**
(See funktsioon pole kõikides maades kasutusel.)
- 11 Audio-videosisend**
Ühendage sellesse pistikupessa välisseadme audio-videoväljund.
S-Video-sisend (Välja 32/37/42LG20, 32/42LG32**)**
Ühendage siia S-VIDEO-seadme S-Video-väljund.
- 12 Kõrvaklappide pesa (Välja 32/37/42LG20**, 32/42LG32**)**
Ühendage kõrvaklappide pistik sellesse pesa.
- 13 AINULT TEENINDUSPORT**

LCD-TELERITE MUDELID : 19/22LS4D*

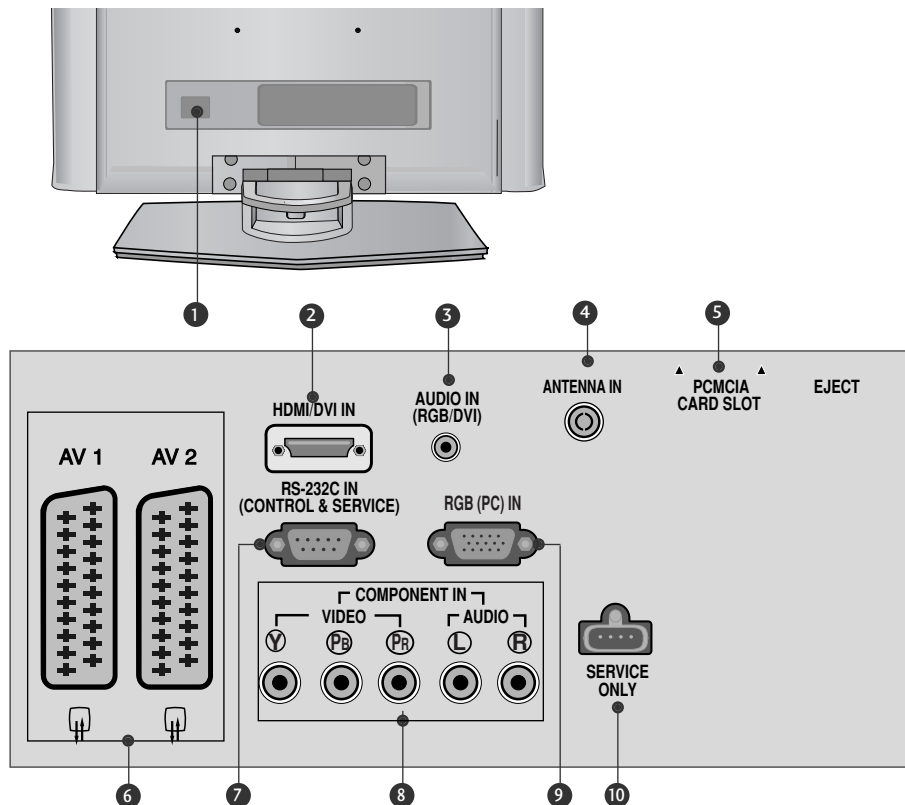

1 Toitejuhtme pesa

See teler töötab vahelduvvoolutoitega. Pinge on toodud tehniliste andmete leheküljel. Ärge mingil juhul proovige telerit kasutada alavoolutoitega.

2 HDMI-sisend

Ühendage HDMI-signaal sisendisse HDMI IN. Või ühendage DVI(VIDEO)-signaal DVI ja HDMI vahelise kaabliga porti HDMI/DVI.

3 RGB/DVI Audiosisend

Ühendage heli arvutist või digitaaltelerist.

4 Antennisisend

Ühendage RF antenn selle pistikuga.

5 PCMCIA (Personal Computer Memory Card International Association) kaardipesa.

(See funktsioon pole kõikides maades kasutusel.)

6 Pesa Euro Scart (AV1/AV2)

Ühendage sellesse pistikupessa välisseadme SCART-sisend või -väljund.

7 RS-232C-sisendport (JUHTIMINE & TEENINDUS)

Ühendage pistikupessa RS-232 juhtseadme järjestikport.

8 Komponentsisend

Ühendage sellesse pistikupessa komponentvideo-audioseade.

9 RGB sisend

Ühendage arvuti väljundiga.

10 AINULT TEENINDUSPORT

ETTEVALMISTUS

ALUSE PAIGALDAMINE (LCD-TELERITE MUDELID : 32/37/42LG20**, 26/32/37/42LG30**, 32/42LG32**, 32/37/42LG5***)

- Pannes kokku laud-tüüpi statiivi, kontrollige, kas polt on lõpuni keeratud. (Kui ei ole lõpuni keeratud, võib toode peale paigaldamist kalduda ettepoole.) Kui keerate polti liiga tugevasti, võib polt keermetele avaldatud surve tõttu üle keerduda.

- 1 Asetage teler ettevaatlikult, ekraan allapoole, polsterdatud pinnale, et kaitsta ekraani vigastuste eest.

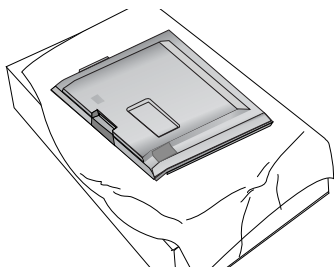

- 2 Ühendage aluse osad teleri põhjaga.

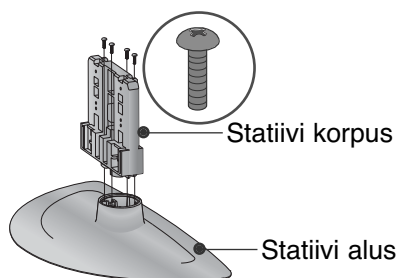

- 3 Ühendage teler näidatud viisil.

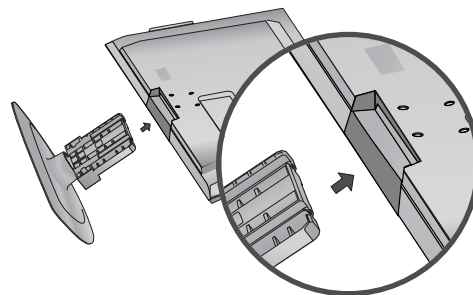

- 4 Kinnitage need 4 polti tugevasti teleri tagumisel küljel olevatesse aukudesse.

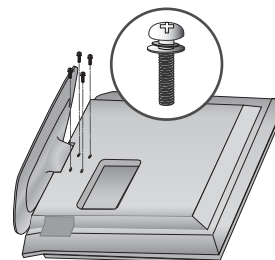

(Vaid 19/22LG30**)

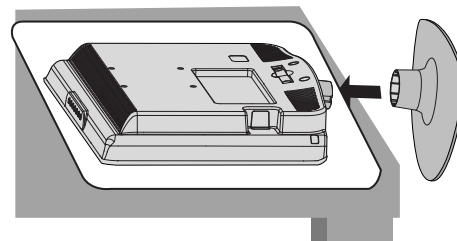
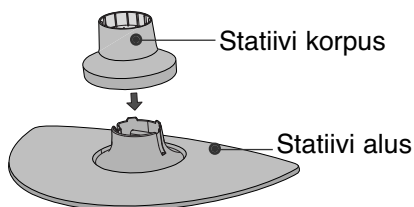
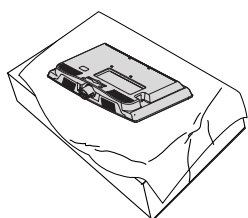

- 1 Asetage teler ettevaatlikult, ekraan allapoole, polsterdatud pinnale, et kaitsta ekraani vigastuste eest.
- 2 Ühendage aluse osad teleri põhjaga. Sisestage STATIIVI KORPUS STATIIVI ALUSELE, kuni kuulete klõpsatust.
- 3 Ühendage teler näidatud viisil.

(Vaid 42PG10**, 42PG20**, 42PG30**)

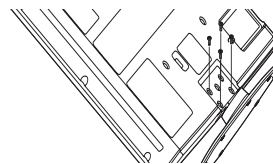
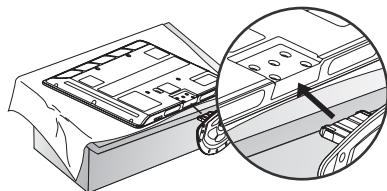
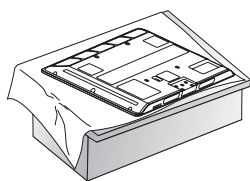

- 1** Asetage teler ettevaatlikult, ekraan allapoole, polsterdatud pinnale, et kaitsta ekraani vigastuste eest.

- 2** Ühendage teler näidatud viisil.

- 3** Kinnitage need 4 polti tugevasti teleri tagumisel küljel olevatesse aukudesse.

ETTEVALMISTUS

ALUSE PAIGALDAMINE (Vaid 19/22LS4D*)

- Teie teler võib erineda pildil olevast.

- 1 Asetage toote ekraanipool ettevaatlikult pehmele pinnale, mis kaitseb toodet ja ekraani kahjustuste eest.

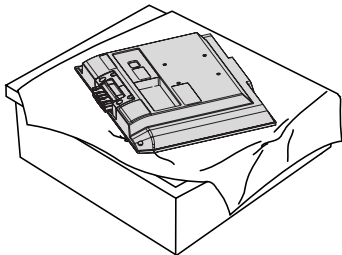

- 2 Hoidke kinni liigendühendusega korpusest ja painutage seda ülespoole.

Liigendühendusega korpusest

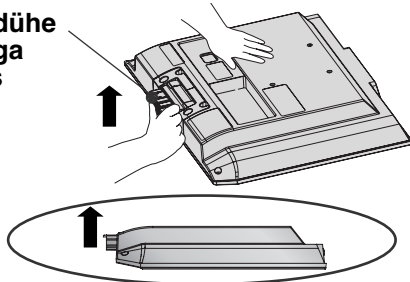

- 3 Sisestage statiiv statiivi alusesse, kuni kuulete klõpsatust.

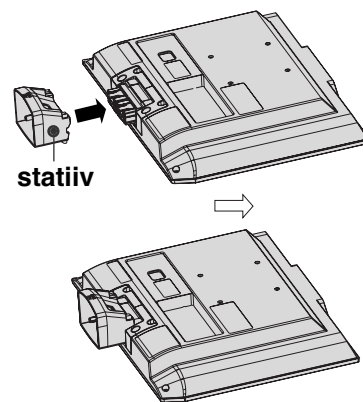

- 4 Monteerige statiivi osad koos toote statiivi alusega.

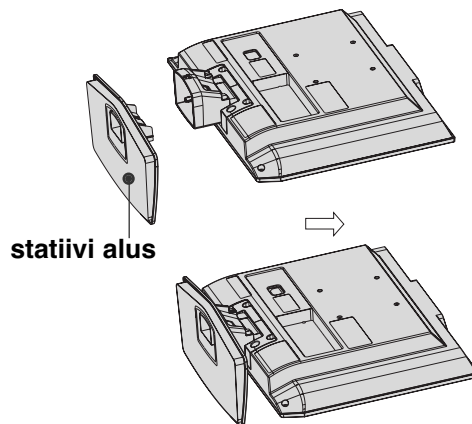

PÖÖRLEV ALUS

(Välja 19/22LS4D*, 50PG10**)

Pärast televiisori paigaldamist saate seda käsitsi kuni 20 kraadi võrra paremale või vasakule kohandada, et see sobiks paremini teie vaatepositsiooniga.

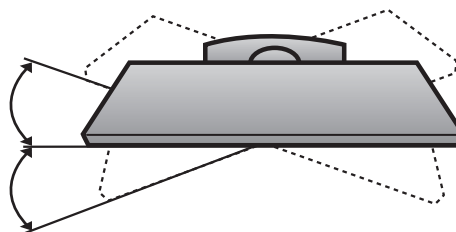

Statiivi lahtivõtmine (Vaid 19/22LS4D*)

▪ Teie teler võib erineda pildil olevast.

- 1 Paigutage komplekt esiküljega allapoole kas padjale või pehmele riidele.

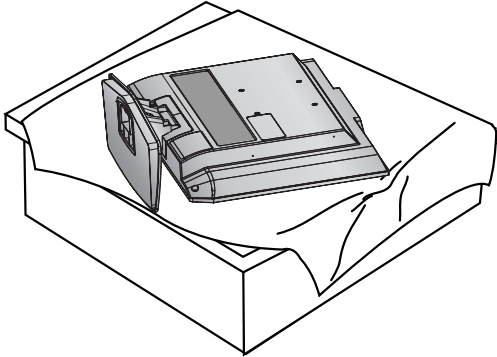

- 2 Tõmmake katte alust tagasi, vajutades samal ajal nupule statiivil.

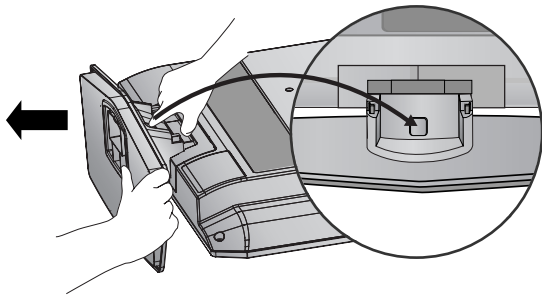

- 3 Hoidke statiivi alusest kinni ja tõmmake raputades tagasi, et lahutada teda statiivist.

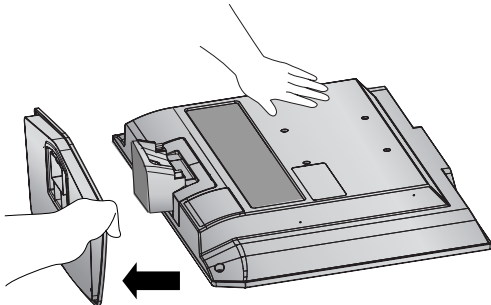

- 4 Hoidke alust ja painutage seda ülespoole.

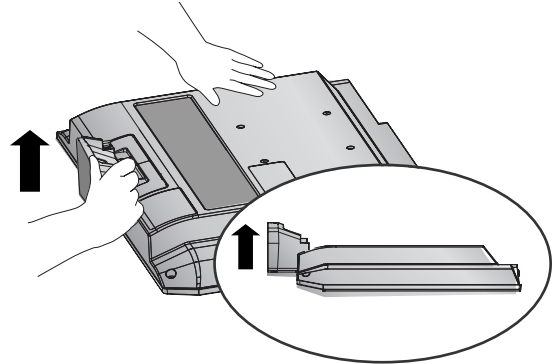

- 5 Tõmmake statiivi, et lahutada seda komplektist kahe riivi surumise abil.

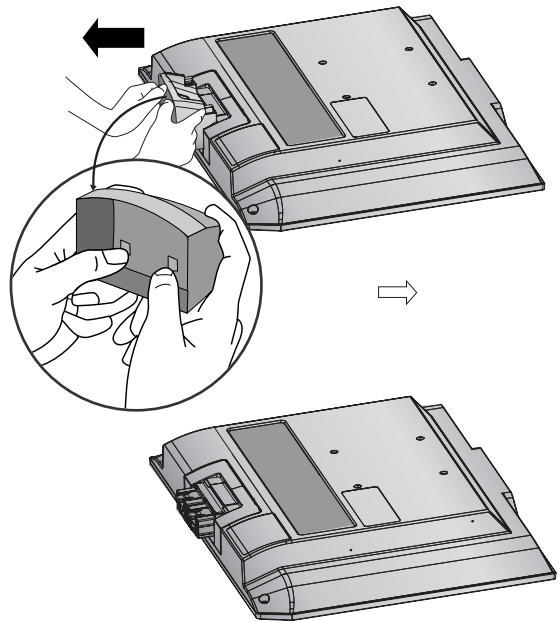

ETTEVALMISTUS

TOOTE ÜLESSEADMISSE SUHTUGE PALUN HOO- LIKALT, ET VÄLTIDA SELLE ÜMBERKUKKUMIST.

ETTEVALMISTUS

- Peaksite teleri seina külge kinnitamiseks vajalikud osad kauplusest ostma.
- Paigutage teler seina lähedale, et vältida selle ümbertõukamise ohtu.
- Juhendid allpool näitavad turvalisemat viisi teleri ülesseadmiseks, milleks on selle seina külge kinnitamine, vältimaks nõnda ümbertõmbamise ohtu. See hoiab telerit ettepoole kukkumast ja vigastusi põhjustamast.
Samuti kaitseb see telerit vigastuste eest. Tagage, et lapsed teleril ei ronigi ega ripu.

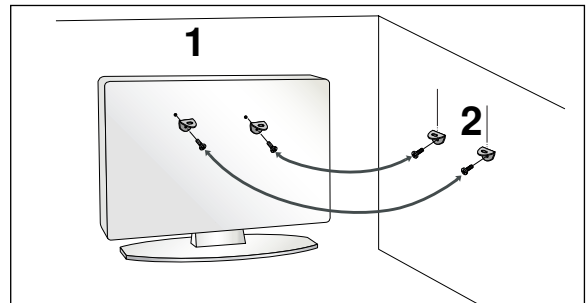
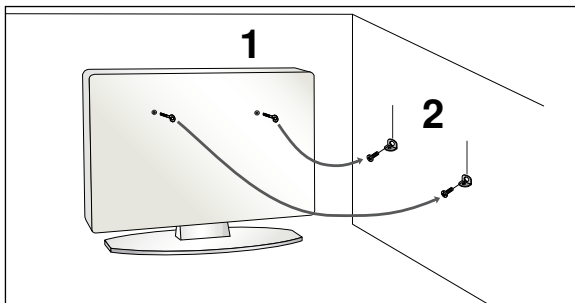

- 1 Kasutage toote seinal kinnitamiseks rõngaspolte või teleri konsooli ja polte, nagu joonisel näha. (Kui teie teleril on poldid aaskruvides, lõdvendage need.)
* Paigaldage rõngaspolid või teleri konsooli poldid ja pingutage need ülemistes avades tugevasti kinni.
- 2 Kinnitage seinakonsool poldidega seinal. Sobitage seinal paigaldatud konsooli kõrgus.

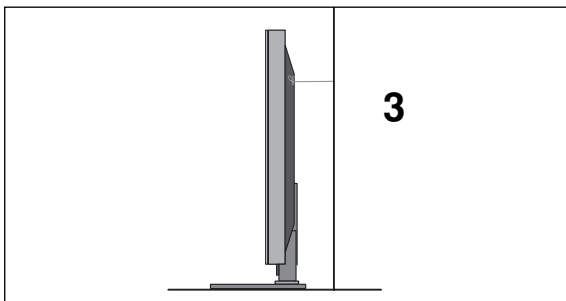

- 3 Kasutage toote kinnitamiseks tugevat trossi. Ohutum on siduda tross nii, et see paikneb toote ja seina vahel horisontaalselt.

! MÄRKUS

- ▶ Toote teisaldamisel mõnda teise kohta võtke kõigepealt tross lahti.
- ▶ Kasutage hoidikut või kappi, mis on toote suurust ja kaalu arvestades piisavalt tugev.
- ▶ Toote ohutuks kasutamiseks veenduge, et paigaldatud konsooli kõrgus vastab toote omale.

TAGAKATE JUHTMETE SEADMISEKS

PLASMATELERITE MUDELID

1 Ühendage kaablid vajaduse kohaselt.

Teavet lisaseadmete ühendamise kohta vaadake jaotisest Välisseadmete ühendamine.

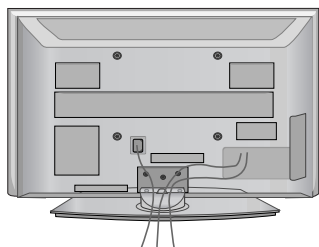

2 Ühendage KAABLIHOIDIK näidatud viisil.

Kui teie teleril on KAABLIHOIDIK, paigaldage see joonise kohaselt ja siduge kaablid.

(Vaid 42/50PG10**)

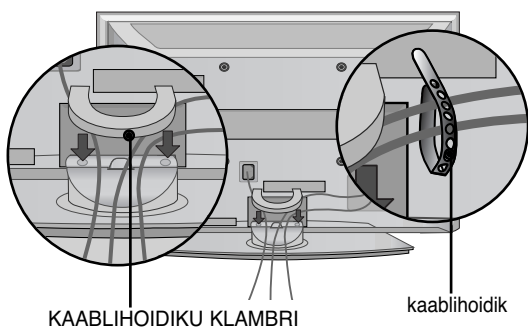

(Vaid 42/50PG20**, 42/50/60PG30**)

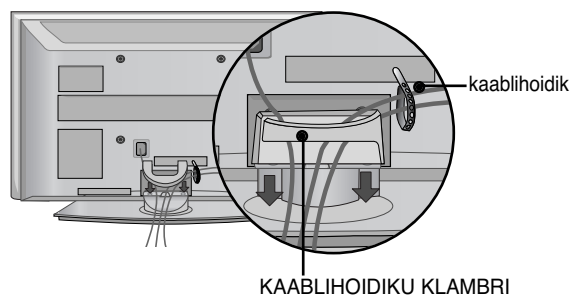

Kuidas eemaldada kaablihoidikut

Võtke KAABLIHOIDIKU KLAMBRI kahe käega kinni ja tõmmake seda ülespoole.

*Mudeli 42PG10** puhul vajutage KAABLIHOIDIKU KLAMBRI keskosale ja seejärel tõmmake see üles.

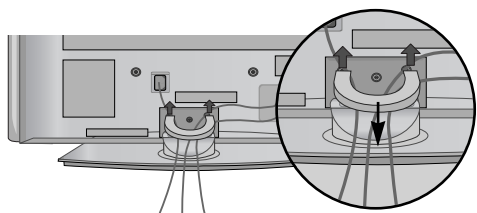

(Vaid 42/50PG10**)

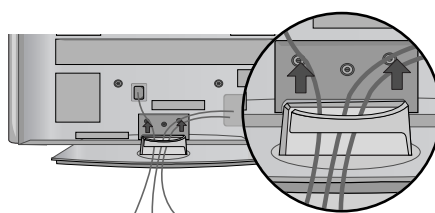

(Vaid 42/50PG20**, 42/50/60PG30**)

ETTEVALMISTUS

LCD-TELERITE MUDELID : 32/37/42LG20**, 26/32/37/ 42LG30**, 32/42LG32**, 32/37/42/47/52LG5***

- 1** Ühendage kaablid vajaduse kohaselt.

Teavet lisaseadmete ühendamise kohta vaadake jaotisest Välisseadmete ühendamine.

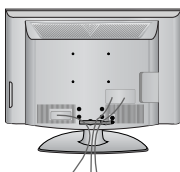

- 2** Avage KAABLIHOIDIK, nagu näidatud, ja kor-
rastage kaablid.

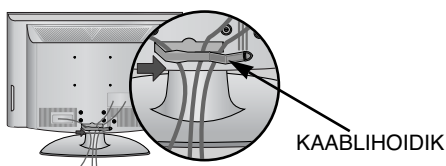

- 3** Kinnitage KAABLIHOIDIK, nagu joonisel
näidatud.

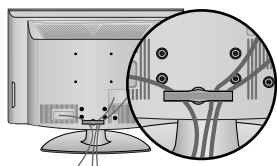

LCD-TELERITE MUDELID : 19/22LS4D*

- 1** Ühendage kaablid vajaduse kohaselt.
Teavet lisaseadmete ühendamise kohta
vaadake jaotisest Välisseadmete
ühendamine.

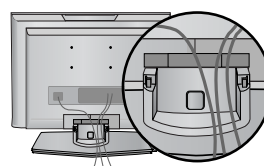

- 2** Ühendage KAABLIHOIDIK näidatud viisil.

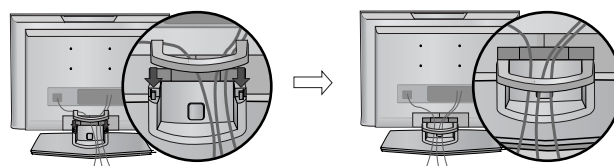

Kuidas eemaldada kaablihooidikut (LCD-TELERITE MUDELID: 19/22LS4D*)

Kõigepealt vajutage kaablihooidikule. Võtke **KAABLIHOIDIKUST** kahe käega kinni ja tõmmake seda ülespoole.

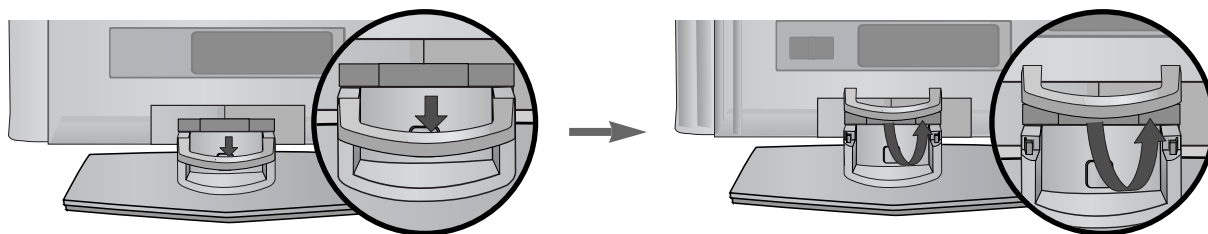

! MÄRKUS

- ▶ Ärge kasutage CABLE MANAGEMENT CLIP(KAABLIHOIDIKUT) teleri tõstmiseks.
- Kui toode kukub maha, võib see puruneda ning võite ka ennast vigastada.

LCD-TELERITE MUDELID : 19/22LG30**

- 1 Ühendage kaablid vajaduse kohaselt.
Teavet lisaseadmete ühendamise kohta vaadake jaotisest Välisseadmete ühendamine.

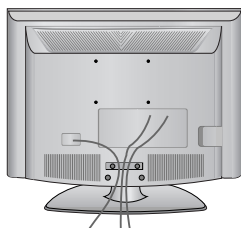

- 2 Ühendage KAABLIHOIDIK näidatud viisil.

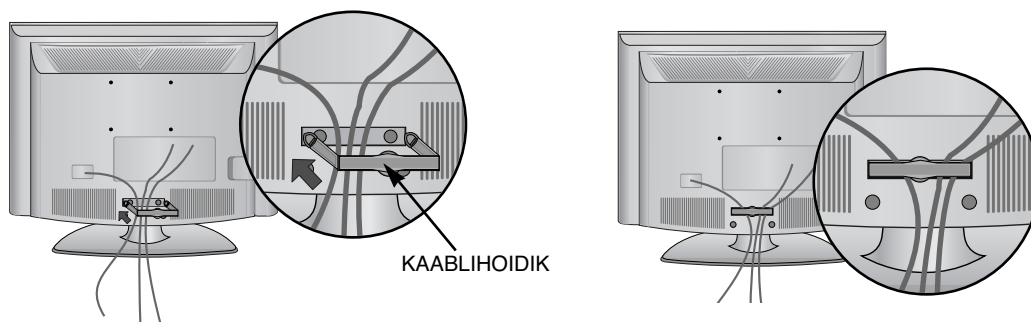

Kuidas eemaldada kaablihoidikut

- ▶ Hoidke KAABLIHOIDIKUT kahe käega ja tõmmake seda tagasi.

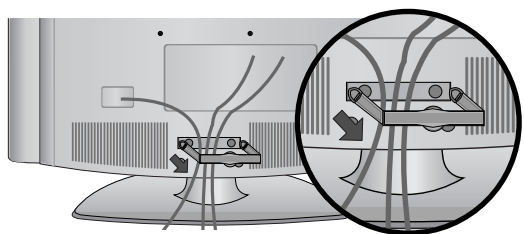

! MÄRKUS

- ▶ Ärge kasutage CABLE MANAGEMENT CLIP(KAABLIHOIDIKUT) teleri tõstmiseks.
- Kui toode kukub maha, võib see puruneda ning võite ka ennast vigastada.

ETTEVALMISTUS

EKRAANI PAIGUTAMINE (Vaid 19/22LG30**, 19/22LS4D*)

- Teie teler võib erineda pildil olevast.
- Reguleerige paneeli asendit erinevais suundades suurima mugavuse saavutamiseks.

• Kallutamise ulatus

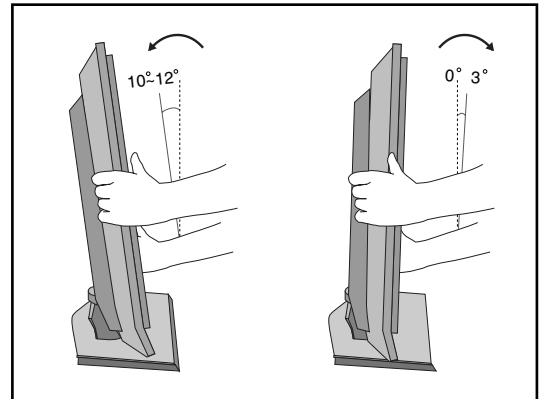

ASUKOHT (Vaid 19/22LG30**, 19/22LS4D*)

Paigutage oma seade nii, et otse ekraanile ei langeks eredat valgust ega päikesevalgust. Jälgima peab, et seade ei satuks liigse vibratsiooni, niiskuse, tolmu või kuumuse kätte. Samuti tuleb tagada, et seade asub vaba õhuvooluga kohas. Ärge katke ventilatsiooniavasid tagakattel. Kui soovite paigutada TV seinale, kinnitage VESA standardne kinnitusliides (lisaseadmed) TV tagaküljele.

Kui paigaldate seadet seinakinnitusliidesega (lisaseadmed), kinnitage see mahakukkumise vältimiseks hoolikalt.

KENSINGTONI TURVASÜSTEEM

(Vaid 19/22LG30**, 19/22LS4D*)

Teler on varustatud Kensingtoni turvapistikuga tagapaneelil. Ühendage Kensingtoni turvasüsteemi kaabel nagu allpool näha.

Üksikasjalikku teavet Kensingtoni turvasüsteemi paigaldamise ja kasutamise kohta leiate Kensingtoni turvasüsteemi kasutusjuhendist.

Lisateabe saamiseks pöörduge Kensingtoni Interneti-lehe poole aadressil

<http://www.kensington.com>. Kensington müüb turvasüsteeme hinnaliste elektroonikaseadmete jaoks, nagu sülearvutid ja vedelkristallprojektorid.

MÄRKUS:

- Kensingtoni turvasüsteem on valikuline lisaseade.

MÄRKUS:

- a. Kui teler tundub puudutamisel külm, siis võib sisselülitamisel tegemist olla mõningase "värelusega". See on normaalne, teleril ei ole midagi viga.
- b. Mõne minuti jooksul võib ekraan muutuda täpiliseks, kuhu ilmuvad pisikesed punased, rohelised või sinised täpid. Siiski ei mõjuta nad monitori talitlust kahjulikult.
- c. Vältige vedelkristallekraani puudutamist või sõrme(de) hoidmist ekraani peal pikemat aega. See võib põhjustada ajutisi moonutusi ekraanil.

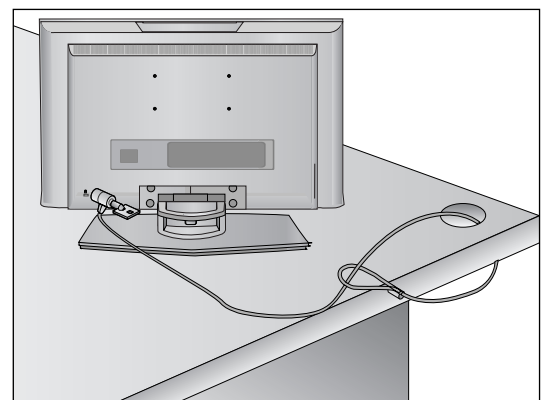

- Telerit saab paigaldada mitmesugusel viisil, nagu näiteks seinale, lauale jne.
- Teler on ette nähtud paigaldamiseks horisontaalasendisse.

MAANDUS

Ühendage kindlasti maandusjuhe, et vältida võimalikku elektrilööki. Kui sobivat maandusmeetodit pole käepärast, laske kvalifitseeritud elektrikul paigaldada eraldi kaitselüliti. Ärge proovige seadet maandada telefonijuhtmete, piksevarraste või gaasitorudega ühendamise teel.

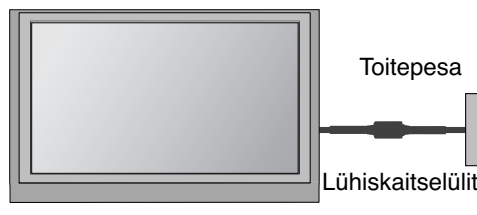

PAIGALDAMINE LAUALE VÕI TELERIKAPILE

Parema ventilatsiooni tagamiseks jätke mõlema külje ja seina vahele umbes 10 cm.

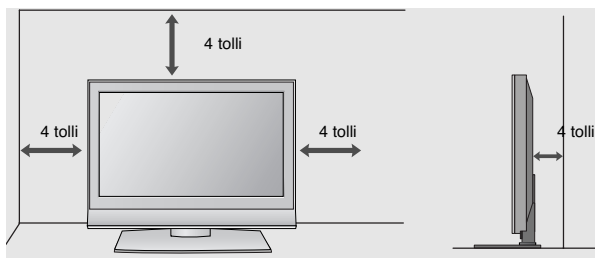
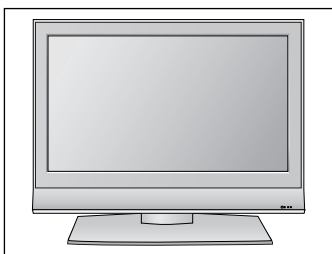

SEINAPAIGALDUS HORISONTAALPAIGALDUS

Parema ventilatsiooni tagamiseks jätke mõlema külje ja seina vahele umbes 10 cm. Soovitame televiisorit seinale paigaldades kasutada LG-marki seinapaigalduskonsooli.

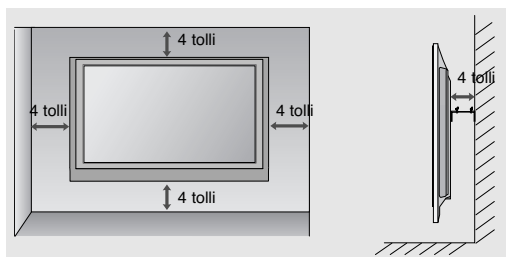

KUI TE EI KASUTA LAUA TÜÜPI TELERIALUST (Välja 19/22LS4D*)

- Teie teler võib erineda pildil olevast.

Kui paigaldate seinale kinnitatavat alust, kasutage laua tüüpi aluse kaitsekate. Ühendage KAITSEKATE teleriga. Kuulete klõpsatust.

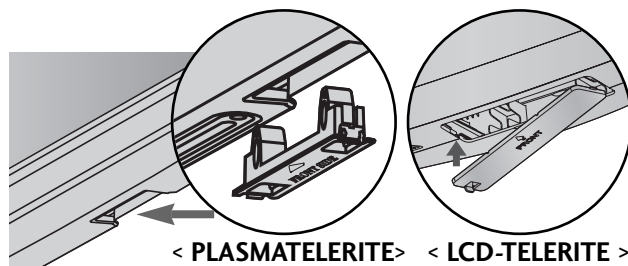

ETTEVALMISTUS

- Seadmete kahjustuste vältimiseks ärge mingil juhul ühendage ühtki toitejuhet enne, kui olete lõpetanud kõigi seadmete ühendamise.

ANTENNI ÜHENDAMINE

- Pildi optimaalse kvaliteedi tagamiseks reguleerige antenni suunda.
- Antenni kaablit ega muundurit tarnekomplektis ei ole.

ETTEVALMISTUS

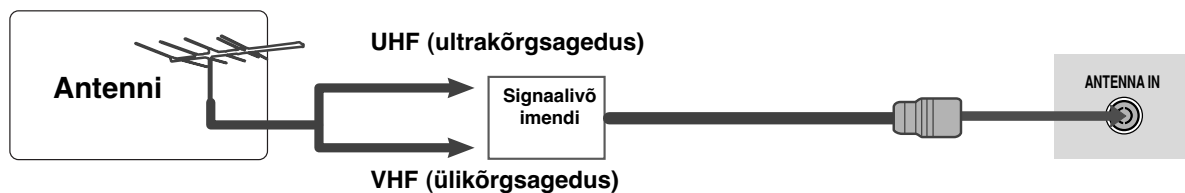
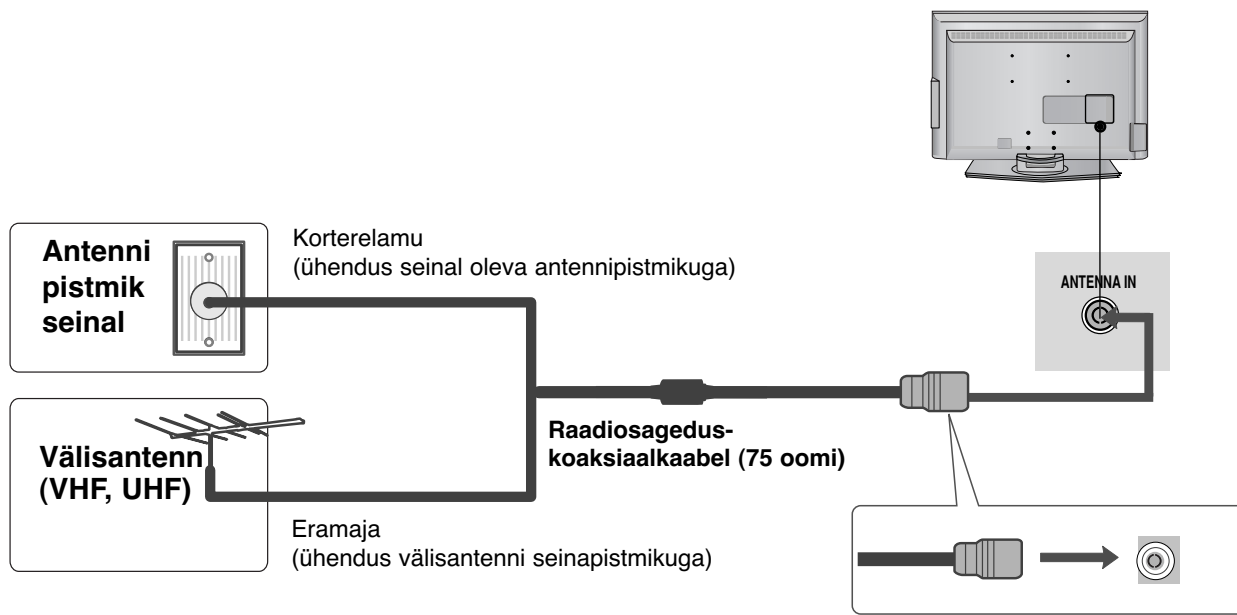

- Halvas levialas paigaldage parema pildikvaliteedi saamiseks antennivõimendi, nagu näha parempoolsel joonisel.
- Kui peate signaali poolitama kahe teleri jaoks, kasutage ühendamisel antennisignaali jaoturit.

VÄLISSEADMETE HÄÄLESTUS

- Seadmete kahjustuste vältimiseks ärge mingil juhul ühendage ühtki toitejuhet enne, kui olete lõpetanud kõigi seadmete ühendamise.
- Selles osas VÄLISSEADMETE HÄÄLESTUSEST kasutatakse peamiselt mudelite 22LS4D* jooniseid.

HD VASTUVÕTJA HÄÄLESTUS

- See teler võtab vastu digitaalseid RF või kaabli kaudu saabuvasid signaale ilma välise digitaalpealiskarbita. Kui te aga võtate digitaalsignaale vastu digitaalpealiskarbist või mõnest muust välis-digitaalseadmest, tutvuge alltoodud joonisega.

Ühendamine komponentkaabliga

- Ühendage digitaalpealiskarbi videoväljundid (Y, P_B, P_R) teleri pesaga **COMPONENT IN VIDEO** (KOMPONENTSISENDI VIDEO).
- Ühendage digitaalpealiskarbi audioväljund teleri pesaga **COMPONENT IN AUDIO** (KOMPONENTSISENDI AUDIO).
- Lülitage digitaalpealiskarp sisse. (Lisateavet leiate digitaalpealiskarbi kasutusjuhendist.)
- Valige kaugjuhtimispuldi nupu **INPUT** (SISEND) abil sisendallikas **Component** (Komponent).

Signaal	Komponent	HDMI
480i/576i	Jah	Ei
480p/576p	Jah	Jah
720p/1080i	Jah	Jah
1080p	Jah (50/60Hz)	Jah

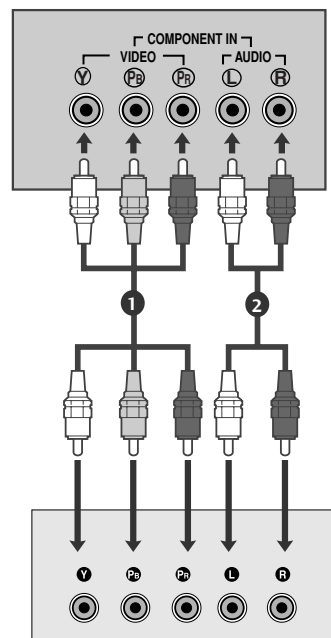

Ühendamine HDMI-kaabliga

- Ühendage digitaalpealiskarbi HDMI-väljund teleri pesaga **HDMI/DVI IN**, **HDMI/DVI IN 1**, **HDMI IN 2** või **HDMI IN 3**.
- Lülitage digitaalpealiskarp sisse. (Lisateavet leiate digitaalpealiskarbi kasutusjuhendist.)
- Valige kaugjuhtimispuldi nupu **INPUT** (SISEND) abil sisendallikas **HDMI/DVI**, **HDMI1**, **HDMI2** või **HDMI3**.

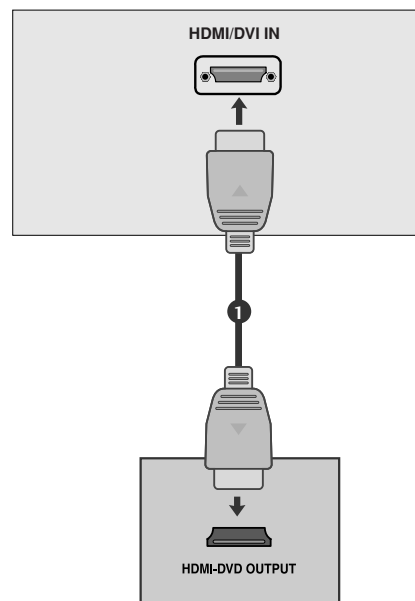

VÄLISSEADMETE HÄÄLESTUS

Ühendamine HDMI-DVI-kaabliga

- 1 Ühendage digitaalpealiskarbi DVI-väljund teleri pesaga **HDMI/DVI IN**, **HDMI/DVI IN 1 (DVI)** või **HDMI/DVI IN 1**.
- 2 Ühendage pealiskarbi audioväljundid teleri pesaga **AUDIO (RGB/DVI)**.
- 3 Lülitage digitaalpealiskarp sisse. Lisateavet leiate digitaalpealiskarbi kasutusjuhendist.
- 4 Valige kaugjuhtimispuldi nupu **INPUT** (**SISEND**) abil sisendallikas **HDMI/DVI** või **HDMI 1**.

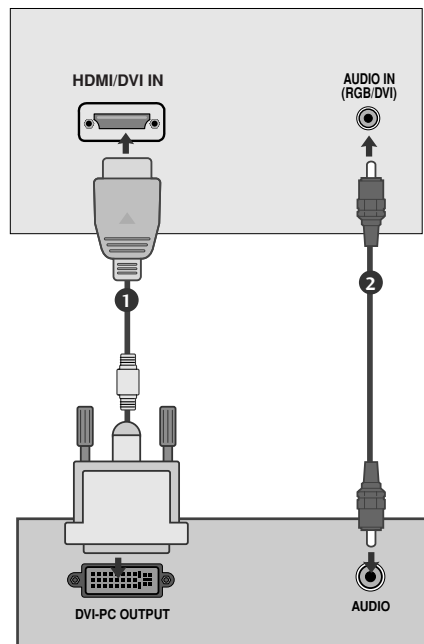

DIGITAALSE AUDIOVÄLJUNDI SEADISTUS

(Välja 19/22LS4D*)

- Digitaalse audioväljundi (optiline) pordi kaudu saatke televiisori audio välisesse audioseadmesse.

- 1 Ühendage optilise kaabli üks ots televiisori digitaalse audioväljundi (optiline) porti.
- 2 Ühendage optilise kaabli teine ots audiovarustuse digitaalsesse audiosisendisse (optiline).
- 3 Seadke **AUDIO**-menüüs "TV Speaker option - Off" (TV kõlar – väljas). (► lk 80). Kasutamiseks vaadake väliste audioseadmete käsiraamatut.

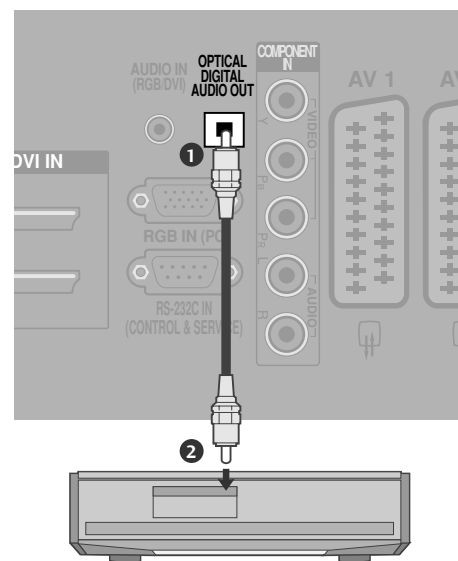

⚠ ETTEVAATUST

- Ärge vaadake optilise väljundpordi sisse. Laserkiirde vaatamine võib teie nägemist kahjustada.

DVD-SEADME PAIGALDAMINE

Ühendamine komponentkaabliga

- 1 Ühendage DVD-seadme videoväljundid (Y, P_B, P_R) teleri pesaga **COMPONENT IN VIDEO** (KOMPOONENTSISENDI VIDEO).
- 2 Ühendage DVD-seadme audioväljundid teleri pesaga **COMPONENT IN AUDIO** (KOMPOONENTSISENDI AUDIO).
- 3 Lülitage DVD-mängija sisse ja sisestage DVD-plaat.
- 4 Valige kaugjuhtimispuldi nupu **INPUT** (SISEND) abil sisendallikas **Component** (Komponent).
- 5 Lisateavet leiate DVD-mängija kasutusjuhendist.

Komponentsisendpordid

Parema pildikvaliteedi saamiseks ühendage DVD-mängija ja komponentsisendportidega, nagu allpool näha.

Teleri komponentpordid	Y	P _B	P _R
DVD-mängija videoväljundpordid	Y	P _B	P _R
	Y	B-Y	R-Y
	Y	C _b	C _r
	Y	P _b	P _r

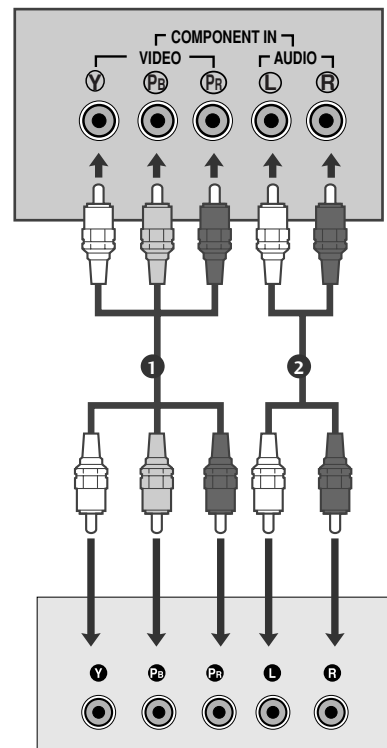

Ühendamine europistmikuga Euro Scart

- 1 Ühendage DVD-seadme pesa Euro Scart teleri pesaga Euro Scart **AV1**.
- 2 Lülitage DVD-mängija sisse ja sisestage DVD-plaat.
- 3 Valige kaugjuhtimispuldi nupu **INPUT** (SISEND) abil sisendallikas **AV1**.
- Kui ühendus on pesaga Euro Scart **AV2**, valige sisendallikaks **AV2**.
- 4 Lisateavet leiate DVD-mängija kasutusjuhendist.

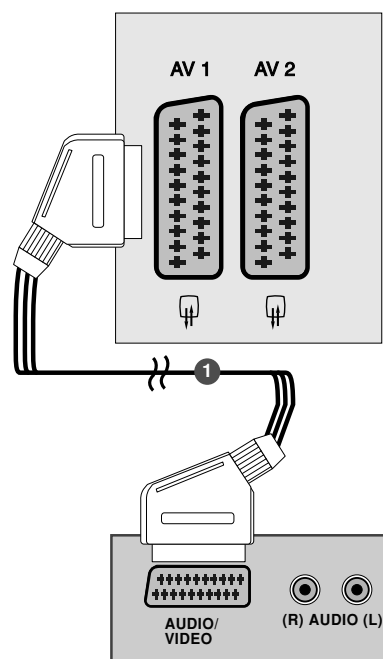

! MÄRKUS

- Kui soovite kasutada kaablit EURO Scart, peate kasutama varjestatud kaablit.

VÄLISSEADMETE HÄÄLESTUS

Ühendamine S-Video-kaabli abil (välja 19/22LS4D*, 32/37/42LG20**, 32/42LG32**, 42/50PG10**)

- 1 Ühendage DVD-seadme **S-VIDEO**-väljund teleri **S-VIDEO**-sisendiga.
- 2 Ühendage DVD-seadme audioväljundid teleri **AUDIO**-sisendiga.
- 3 Lülitage DVD-mängija sisse ja sisestage DVD-plaat.
- 4 Valige kaugjuhtimispuldi nupu **INPUT (SISEND)** abil sisendallikas **AV3**.
- 5 Lisateavet leiate DVD-mängija kasutusjuhendist.

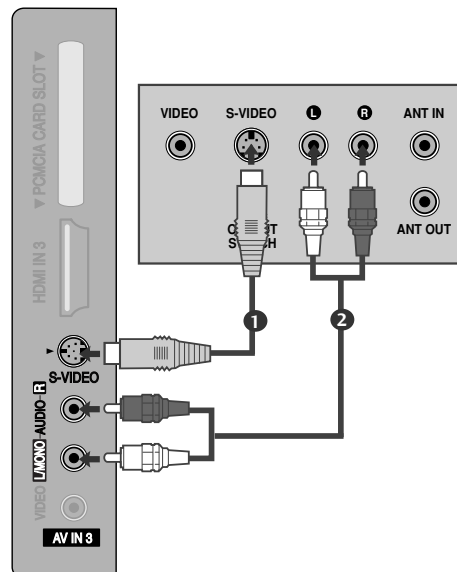

Ühendamine HDMI-kaabliga

- 1 Ühendage DVD-seadme HDMI-väljund teleri pesaga **HDMI/DVI IN**, **HDMI/DVI IN 1**, **HDMI IN 2** või **HDMI IN 3**.
- 2 Valige kaugjuhtimispuldi nupu **INPUT (SISEND)** abil sisendallikas **HDMI/DVI**, **HDMI 1**, **HDMI 2** või **HDMI 3**.
- 3 Lisateavet leiate DVD-mängija kasutusjuhendist.

! MÄRKUS

- ▶ HDMI-kaabli abil võib teler samaaegselt vastu võtta video- ja audiosignaali.
- ▶ Kui DVD-seade ei toeta funktsiooni Auto HDMI, siis peate vastavalt häälestama väljunderaldusvõime.

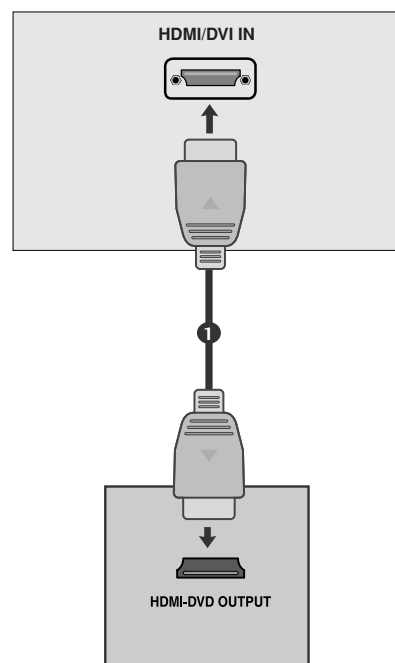

VIDEOMAGNETOFONI (VCR) PAIGALDAMINE

- Pildimüra (häirete) vältimiseks jätke videomagnetofoni ja teleri vahele piisav vahemaa.
- Kui kasutate pildivormingut 4:3, võivad ekraani servadel nähtavaks jääda püsikujutised.

When connecting with a RF Cable(Ühendamine RF kaabliga)

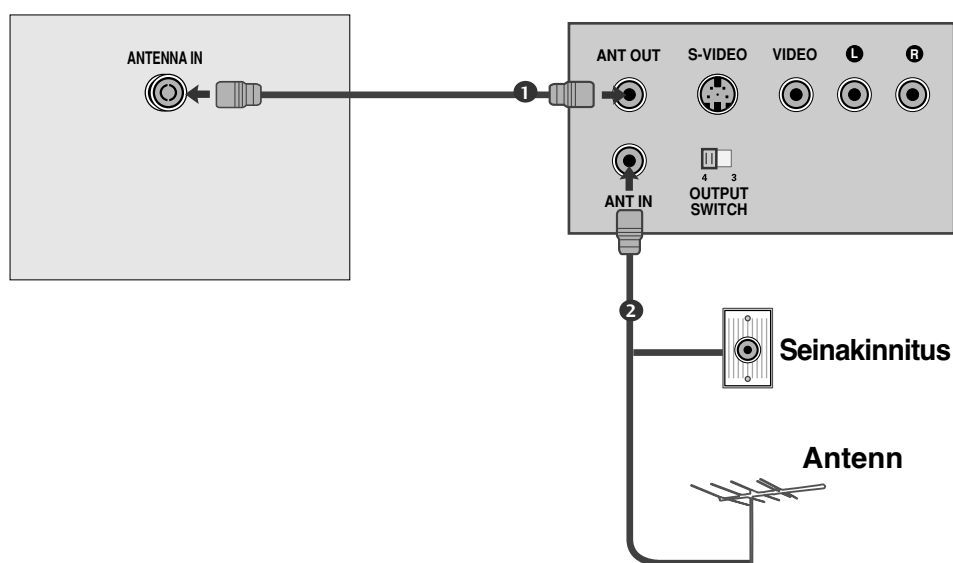

- 1 Ühendage videomagnetofoni (VCR) pesa **ANT OUT** (ANTENN VÄLJA) teleri pesaga **ANTENNA IN** (ANTENN SISSE).
- 2 Ühendage antennikaabel videomagnetofoni (VCR) pesaga **ANT IN** (ANTENN SISSE).
- 3 Vajutage videomagnetofoni nuppu **PLAY** (ESITA) ja sobitage teleri ja videomagnetofoni vastavad programmid.

VÄLISSEADMETE HÄÄLESTUS

Ühendamine europistmikuga Euro Scart

- 1 Ühendage videomagnetofoni (VCR) pesa Euro Scart teleri pesaga Euro Scart **AV1**.
- 2 Pistke videokassett magnetofoni ja vajutage nuppu PLAY (ESITA). Lisateavet leiate videomagnetofoni kasutusjuhendist.
- 3 Valige kaugjuhtimispuldi nupu **INPUT** (SISEND) abil sisendallikas **AV1**.
- 4 Kui ühendus on pesaga Euro Scart **AV2**, valige sisendallikaks **AV2**.

! MÄRKUS

- ▶ Kui soovite kasutada kaablit EURO Scart, peate kasutama varjestatud kaablit.

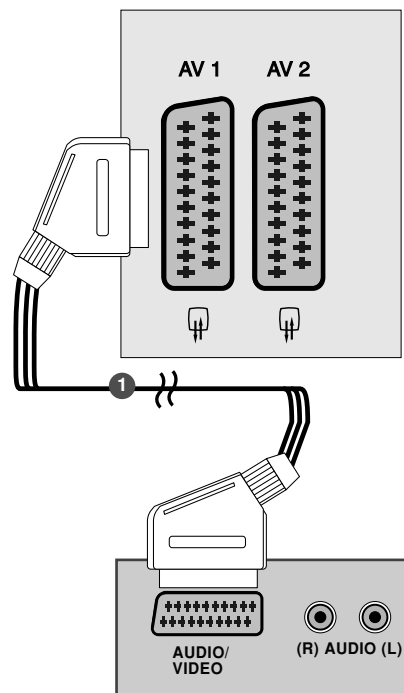

Ühendamine RCA-kaabliga (Välja 19/22LS4D*, 42/50PG10**)

- 1 Ühendage teleri ja videomagnetofoni AUDIO-VIDEO-pesad. Jälgige pistikute värve (video = kollane, vasakpoolne audio = valge, parempoolne audio = punane).
- 2 Pistke videokassett magnetofoni ja vajutage nuppu PLAY (ESITA). Lisateavet leiate videomagnetofoni kasutusjuhendist.
- 3 Valige kaugjuhtimispuldi nupu **INPUT** (SISEND) abil sisendallikas **AV3**.

! MÄRKUS

- ▶ Kui teil on monovideomagnetofon, ühendage videomagnetofoni audiokaabel teleri pistikupessa **AUDIO L/MONO**.

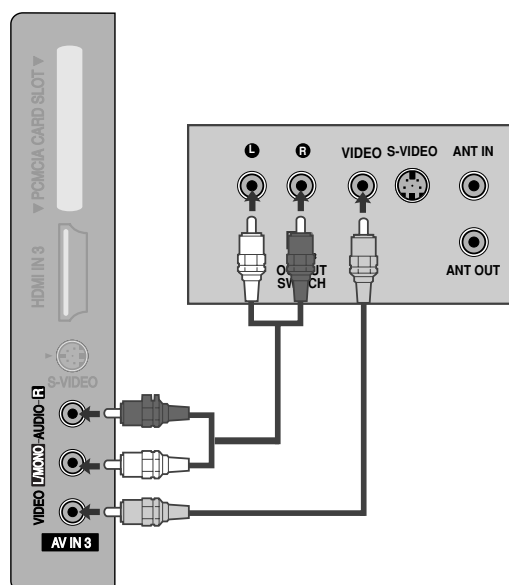

Ühendamine S-Video-kaabli abil

(Välja 19/22LS4D*, 32/37/42LG20**, 32/42LG32**, 42/50PG10**)

- 1 Ühendage videomagnetofoni **S-VIDEO**-väljund teleri S-VIDEO-sisendiga. Pildi kvaliteet on tavalise liit-sisendiga (RCA-kaabliga) võrreldes parem.
- 2 Ühendage videomagnetofoni audioväljund teleri **AUDIO**-sisendiga.
- 3 Pistke videokassett magnetofoni ja vajutage nuppu PLAY (ESITA). Lisateavet leiate videomagnetofoni kasutusjuhendist.
- 4 Valige kaugjuhtimispuldi nupu **INPUT (SISEND)** abil sisendallikas **AV3**.

! MÄRKUS

- ▶ Kui S-VIDEO- ja VIDEO-pesa on samaaegselt ühendatud videomagnetofoniga (S-VHS VCR), siis saab vastu võtta vaid S-VIDEO-signaali.

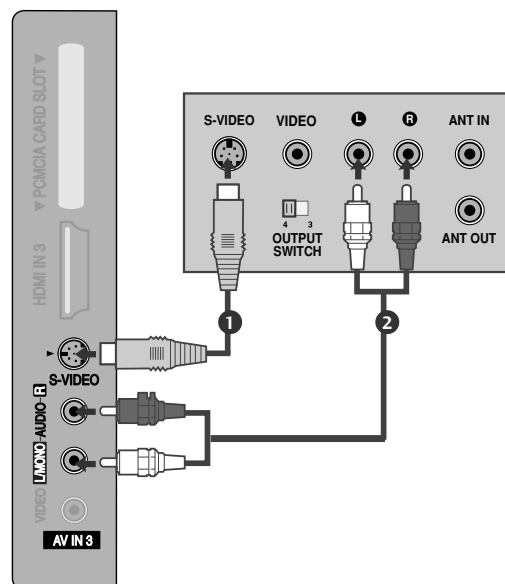

MUU A/V-ALLIKA HÄÄLESTUS

(Välja 19/22LS4D*, 42/50PG10**)

- 1 Ühendage teleri ja välisseadme AUDIO-VIDEO-pesad. Jälgige pistikute värve (video = kollane, vasakpoolne audio = valge, parempoolne audio = punane).
- 2 Valige kaugjuhtimispuldi nupu **INPUT (SISEND)** abil sisendallikas **AV3**.
- 3 Kasutage vastavat välisseadet. Lisateavet leiate välisseadme kasutusjuhendist.

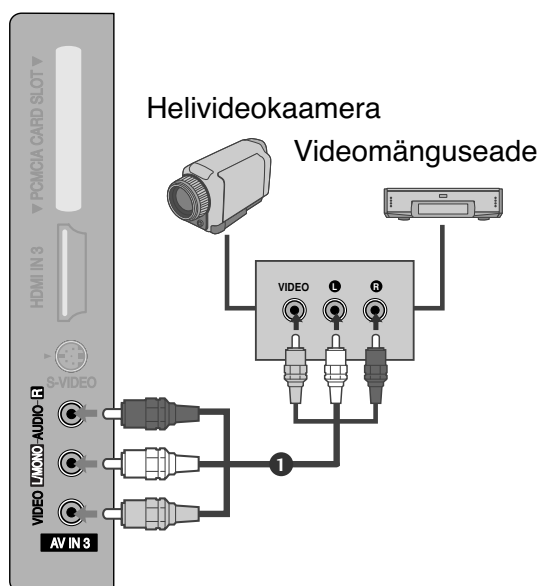

VÄLISSEADMETE HÄÄLESTUS

CI MOODULI SISESTAMINE

- Šifreeritud (tasuliste) teenuste vaatamiseks digitaalses TV-režiimis.
- See funktsioon pole kõikides maades kasutusel.

- 1 Sisestage CI moodul televiisori PCMCIA (Personal Computer Memory Card International Association) kaardipessa.

Üksikasju vaadake lk 54.

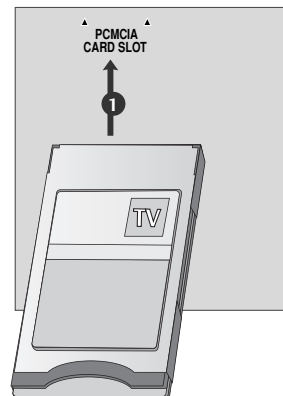

PERSONAALARVUTI (PC) HÄÄLESTAMINE

Sellel teleril on isehäälestusfunktsioon, mis tähendab, et personaalarvuti kohandub ise teleri sätetega.

Ühendamine 15-viigulise D-sub-kaabliga

- 1 Ühendage personaalarvuti RGB-väljund teleri pesaga **RGB IN (PC)**.
- 2 Ühendage pealiskarbi audioväljundid teleri pesaga **AUDIO IN (RGB/DVI)**.
- 3 Lülitage personaalarvuti ja teler sisse.
- 4 Valige kaugjuhtimispuldi nupu **INPUT (SISEND)** abil sisendallikas **RGB**.

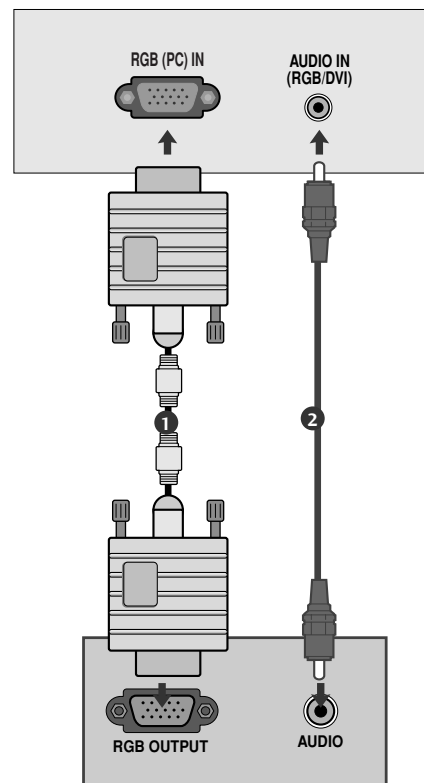

Ühendamine HDMI-DVI-kaabliga

- 1 Ühendage personaalarvuti DVI-väljund seadme **HDMI/DVI IN**, **HDMI/DVI IN 1 (DVI)** või **HDMI/DVI IN 1** pesasse.
- 2 Ühendage pealiskarbi audioväljundid teleri pesaga **AUDIO IN (RGB/DVI)**.
- 3 Lülitage personaalarvuti ja teler sisse.
- 4 Valige kaugjuhtimispuldi nupu **INPUT (SISEND)** abil sisendallikas **HDMI/DVI** või **HDMI 1**.

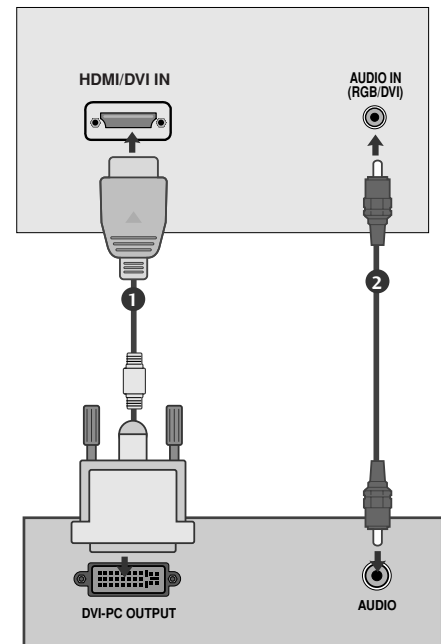

! MÄRKUS

- ▶ Ilmeka pildi nautimiseks ühendage personaalarvuti (PC) teleriga.
- ▶ Vältige liikumatu pildi pikaajalist hoidmist teleri ekraanil. Liikumatu kinnispildi jälgend võib püsivalt ekraanile jääda; võimaluse korral kasutage ekraanisäästjat.
- ▶ Ühendage personaalarvuti teleri pordiga RGB (PC) ; muutke vastavalt personaalarvuti väljunderaldusvõimet.
- ▶ PC-režiimis võib esineda teatud müra olenevalt eraldusvõimest, vertikaalkujundist, kontrastist või heledusest. Sel juhul muutke PC-režiimi eraldusvõimet, vahetage värskendussagedust või reguleerige menüü abil heledust ja kontrasti, kuni pilt on puhas. Kui personaalarvuti graafikakaardi värskendussagedust ei saa muuta, vahetage graafikakaart või konsulteerige graafikakaardi valmistajaga.
- ▶ Horisontaal- ja vertikaalsageduse sünkroniseerimise sisendkuju on eraldatud.
- ▶ Ühendage personaalarvuti monitori väljundpordi signaalkaabel RGB (PC) seadmepordiga või personaalarvuti signaalkaabel HDMI-väljundpordist HDMI IN (või HDMI/DVI IN) seadmepordiga.
- ▶ Ühendage personaalarvuti audiokaabel teleri AUDIO-sisendiga. Audiokaablid ei ole teleriga kaasas.
- ▶ Helikaardi kasutamisel reguleerige vastavalt arvuti heli.
- ▶ See seade kasutab VESA Plug ja Play lahendust. Seade edastab EDID-andmed arvutisüsteemi DDC-protokolliga. Seda seadet kasutades kohandub arvuti automaatselt.
- ▶ DDC-protokoll on häälestatud RGB (analoog-RGB), HDMI (digitaal-RGB) režiimi jaoks.
- ▶ Vajadusel reguleerige seaded talituslikult Plug and Play-le vastavaks.
- ▶ Kui personaalarvuti graafikakaart ei edasta samaaegselt analoog- ja digitaal-RGB-d, ühendage personaalarvuti kuvamiseks vaid üks RGB või HDMI IN (või HDMI/DVI IN).
- ▶ Kui personaalarvuti graafikakaart ei edasta samaaegselt analoog- ja digitaal-RGB-d, kohandage seade kas RGB või HDMI IN peale; (teine režiim on seadme poolt automaatselt Plug and Play peale seatud).
- ▶ DOS-režiim ei pruugi sõltuvalt videokaardist töötada, kui kasutate HDMI DVI- kaablisse.
- ▶ Liiga pika RGB-PC-kaabli kasutamisel võib ekraanil esineda müra. Soovitame kasutada mitte üle 5 m pikkust kaablit. See annab parima pildikvaliteedi.

VÄLISSEADMETE HÄÄLESTUS

Kuva toetatav eraldusvõime (RGB-PC-režiim)

(Vaid 19/22LS4D*)

RGB[PC], HDMI[PC] režiim

Eraldusvõime	Horizontaalsagedus (kHz)	Vertikaalsagedus (Hz)
720x400	31,468	70,08
640x480	31,469	59,94
	37,684	75,00
800x600	37,879	60,31
	46,875	75,00
832x624	49,725	74,55
	48,363	60,00
1024x768	56,470	70,00
	60,123	75,029
1280x768	47,78	59,87
1360x768	47,72	59,8
1366x768	47,56	59,6
1280x1024	63,595	60,0
1440x900	55,5	59,90
1400x1050	64,744	59,948
1680x1050	65,16	59,94

● Vaid 19LS4D*

● Vaid 22LS4D*

HDMI[DTV] režiim

Eraldusvõime	Horizontaalsagedus (kHz)	Vertikaalsagedus (Hz)
720x480	31,469	59,94
	31,5	60
720x576	31,25	50
	37,500	50
1280x720	44,96	59,94
	45	60
	33,72	59,94
	33,75	60
	28,125	50,00
	26,97	23,97
	27	24
1920x1080	33,716	29,976
	33,75	30,00
	56,250	50
	67,43	59,94
	67,5	60

Kuva toetatav eraldusvõime

(vaid 19/22/26/32/37/42LG30**, 32/37/42LG20**, 32/42LG32**, 32/37/42/47/52LG5***)

RGB[PC], HDMI[PC] režiim

Eraldusvõime	Horizontaalsagedus (kHz)	Vertikaalsagedus (Hz)
720x400	31,468	70,08
640x480	31,469	59,94
	37,84	75,00
800x600	37,879	60,31
	46,875	75,00
832x624	49,725	74,55
	48,363	60,00
1024x768	56,470	70,00
	60,123	75,029
1280x768	47,78	59,87
1360x768	47,72	59,8
1366x768	47,56	59,6
1440x900	55,5	59,90
1400x1050	64,744	59,948
1680x1050	65,16	59,94
1280x1024	63,595	60,0
1920x1080	66,647	59,988

● Vaid 19LG30**

● Vaid 22LG30**

● Vaid 19LG30**, 37/42/47/52LG5***

● Vaid 37/42/47/52LG5***

HDMI[DTV] režiim

Eraldusvõime	Horizontaalsagedus (kHz)	Vertikaalsagedus (Hz)
720x480	31,469 / 31,5	59,94 / 60
720x576	31,25	50
1280x720	37,500	50
	44,96 / 45	59,94 / 60
	33,72 / 33,75	59,94 / 60
	28,125	50,00
1920x1080	26,97 / 27	23,97 / 24
	33,716 / 33,75	26,976 / 30,00
	56,250	50
	67,43 / 67,5	59,94 / 60

Kuva toetatav eraldusvõime

(vaid 42/50PG10**, 42/50PG20**, 42/50/60PG30**)

RGB[PC], HDMI[PC] režiim

Eraldusvõime	Horizontaalsagedus (kHz)	Vertikaalsagedus (Hz)
720x400	31,468	70,08
640x480	31,469	59,94
800x600	37,879	60,31
1024x768	48,363	60,00
1280x768	47,78	59,87
1360x768	47,72	59,80
1920x1080	66,647	59,988

HDMI[DTV] režiim

Eraldusvõime	Horizontaalsagedus (kHz)	Vertikaalsagedus (Hz)
640x480	31,469	59,94
	31,469	60,00
720x480	31,47	59,94
	31,50	60,00
720x576	31,25	50,00
	37,50	50,00
1280x720	44,96	59,94
	45,00	60,00
	28,125	50,00
	33,72	59,94
	33,75	60,00
1920x1080	27,000	24,00
	33,75	30
	56,25	50,00
	67,433	59,94
	67,50	60





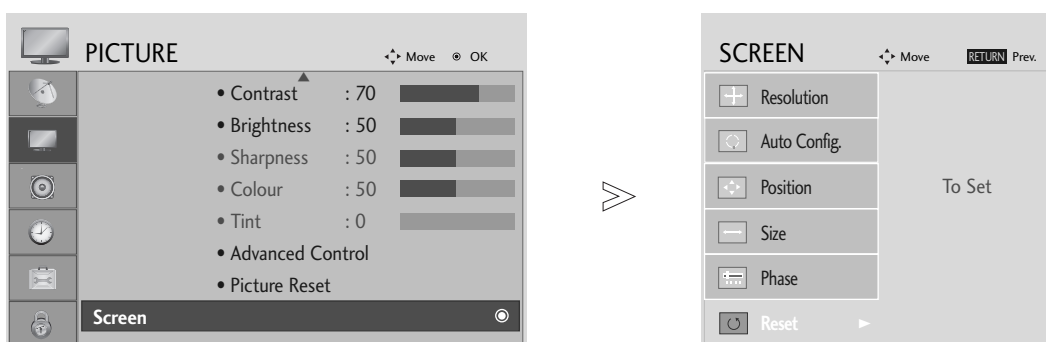

VÄLISSEADMETE HÄÄLESTUS

Ekraani seadistus personaalarvuti režiimi

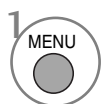
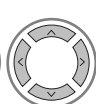
Screen Reset(Ekraani algseadistuse taastamine)

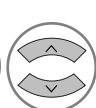
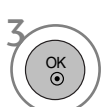
Funktsioon töötab järgmisel režiimil: RGB[PC]



-   Valige **PICTURE(PILT)**.
-   Valige **SCREEN(EKRAAN)**.
-   Valige **Reset(Algseadistuse taastamine)**.
-   Valige **Yes(Jah)**.
-  Käivitage **Reset (algseadistuse taastamine)**.

- Tavalisele TV-pildile naasmiseks vajutage **MENU(MENÜÜ)** nuppu.
- Eelmisele menüütasandile naasmiseks vajutage **RETURN (TAGASI)** nuppu.

Ekraani asukoha, formaadi, faasi reguleerimine

Kui pilt ei ole pärast automaatreguleerimist selge ning eriti kui märgid värelevad, saate pildi faasi käsitsi reguleerida.

Funktsioon töötab järgmises režiimis: RGB[PC]-režiim.

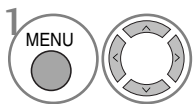

Valige **PICTURE(PILT)**.

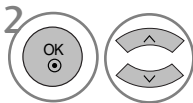

Valige **SCREEN(EKRAAN)**.

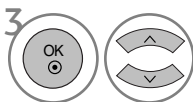

Valige **Position(positsioon)**, **Size(suurus)** või **Phase(faas)**.

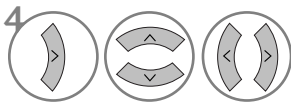

Tehke vajalikud seadistused.

- Tavalisele TV-pildile naasmiseks vajutage **MENU(MENÜÜ)** nuppu.
- Eelmisele menüütasandile naasmiseks vajutage **RETURN (TAGASI)** nuppu.

VÄLISSEADMETE HÄÄLESTUS

Eraldusvõime valik

Normaalse pildi nägemiseks sobitage RGB-režiimi eraldusvõime arvuti režiimiga.

Funktsioon töötab järgmises režiimis: RGB[PC]-režiim.

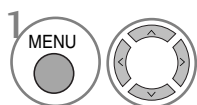
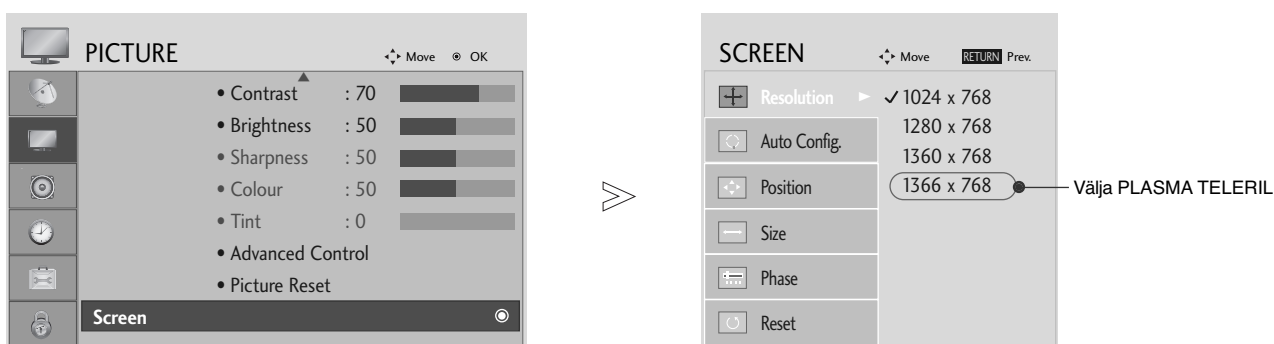

Valige **PICTURE(PILT)**.

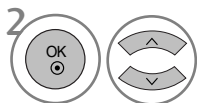

Valige **SCREEN(EKRAAN)**.

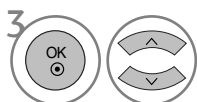

Valige **Resolution (Eraldusvõime)**.

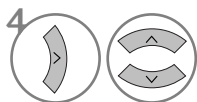

Valige soovitud eraldusvõime.

- Tavalisele TV-pildile naasmiseks vajutage **MENU(MENÜÜ)** nuppu.
- Eelmisele menüütasandile naasmiseks vajutage **RETURN (TAGASI)** nuppu.

AUTO CONFIGURE (AUTOMAATKONFIGUREERIMINE) (ainult RGB [PC]-režiimis)

Reguleerib automaatselt pildi asendit ja minimeerib kujutise värelust. Kui pilt ei ole siiski piisavalt hea, töötab teie teler korralikult, kuid vajab täiendavat reguleerimist.

Auto configure (Automaatkonfigureerimine)

See funktsioon on ekraani asendi, taksignaali ja faasi automaatseks reguleerimiseks. Automaatkonfigureerimise ajal on kuvatav pilt mõne sekundi vältel ebastabiilne.

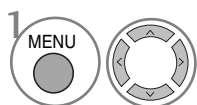

Valige **PICTURE(PILT)**.

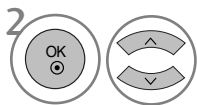

Valige **SCREEN(EKRAAN)**.

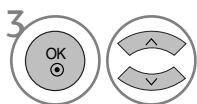

Valige **Auto Config.**
(Automaathäälestus).

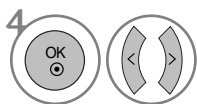

Valige **Yes(Jah)**.



Käivitage **Auto Config.**
(Automaathäälestus).

- Kui pildi asend ei ole ikka veel õige, proovige automaatreguleerimist uuesti.
- Kui pilt vajab pärast RGB (arvuti) automaathäälestust täiendavat reguleerimist, võite reguleerida **positsiooni**, **suurust** või **faasi**.

- Tavalisele TV-pildile naasmiseks vajutage **MENU(MENÜÜ)** nuppu.
- Eelmisele menüütasandile naasmiseks vajutage **RETURN (TAGASI)** nuppu.

TELERI VAATAMINE / PROGRAMMIDE JUHTIMINE

KAUGJUHTIMISPULDI NUPPUDE FUNKTSIOONID

(vaid 19/22LS4D*)

Kaugjuhtimispuldi kasutamisel suunake see teleri kaugjuhtimisandurile.

TELERI VAATAMINE / PROGRAMMIDE JUHTIMINE

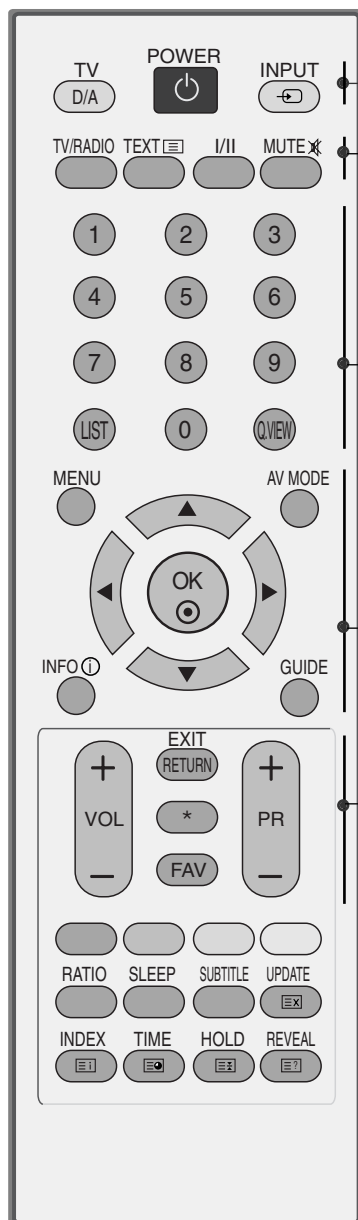

POWER	Lülitab seadme ooterežiimist sisse või töötava seadme välja ooterežiimi.
D/A INPUT	Valib digitaal- või analoogrežiimi. Lülitab seadme ooterežiimist sisse.
INPUT	Väline sisendrežiim vaheldub korrapärases järjekorras. Lülitab seadme ooterežiimist sisse.
TV/RADIO	Valib digitaalrežiimil raadio- või TV-kanali.
I/II	Valib heliväljundi.
MUTE	Lülitab heli sisse või välja.
Numbrinupud 0-9	Valib programmi. 0-9 Valib menüü nummerdatud üksuse.
LIST	Kuvab programmitabeli
Q.VIEW	Naaseb eelmise programmi vaatele.
MENU	Valib menüü.
AV MODE (AV REŽIIM)	Aitab valida ja seadistada pilti ning heli AV seadmega ühendamisel.
INFO ⓘ	Näitab käesolevat ekraaniinfot.
GUIDE	Näitab programmi ajakava.
RINGLÜLITI (üles/allas/vasakule/paremale)	Võimaldab navigeerida ekraanimenüudel ja reguleerida süsteemi sätteid oma eelistuste järgi.
OK	Aktsepteerib valiku või kuvab praeguse režiimi.
HELITUGEVUS ÜLES/ALLA	Reguleerib helitugevust.
RETURN (EXIT) [TAGASI (VALJUMINE)]	Võimaldab kasutajal interaktiivses rakenduses, EPG-s või muus kasutaja interaktsiooni funktsioonis liikuda ühe sammu võrra tagasi.
*	Funktsioon puudub
FAV	Kuvab valitud lemmikprogrammi.
Programm ÜLES/ALLA	Valib programmi.

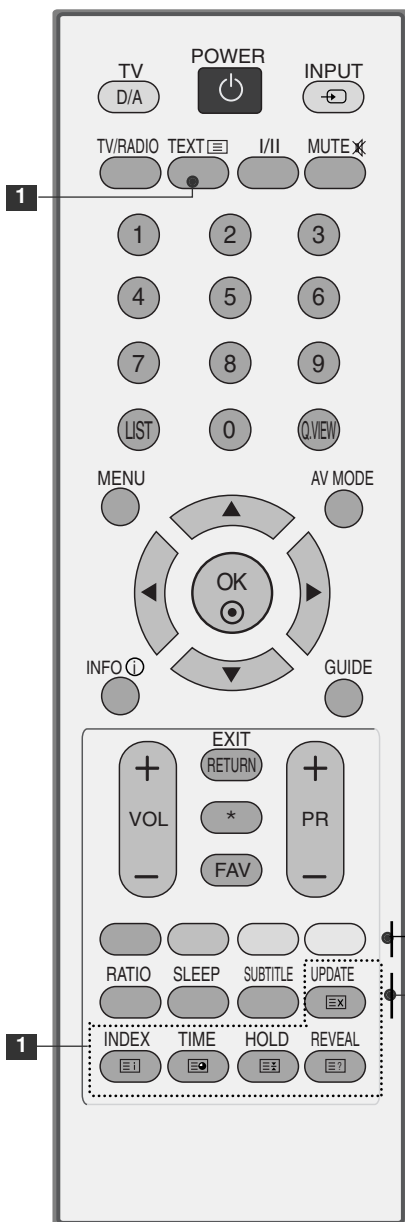

1 **TELETEKSTI** Neid nuppe kasutatakse teleteksti jaoks.
NUPUD Üksikasju vaadake peatükist „Teletekst”.

Värvilised Neid nuppe kasutatakse teleteksti jaoks (vaid TELE-
nupud TEXT-mudelite puhul) või programmi seadistamiseks.

RATIO Valib soovitud pildivormingu.

SLEEP Seadistab unetaimeri.

SUBTITLE Taastab digitaalrežiimis teie eelistatud subtiitri.

Patareide paigaldamine

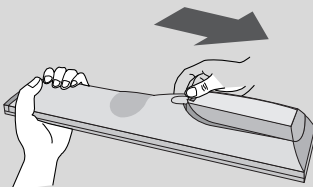

- Avage patareilahtri kaas kaugjuhtimispuldi tagaküljel ning pange patareid õiget polaarsust silmas pidades sisse (+ ja +, - ja -).
- Paigaldage kaks 1,5 V AAA-patareid. Ärge paigaldage vanu või kasutatud patareisid koos uutega.
- Sulgege kaas.

TELERI VAATAMINE / PROGRAMMIDE JUHTIMINE

(vaid 42/50PG10**)

TELERI VAATAMINE / PROGRAMMIDE JUHTIMINE

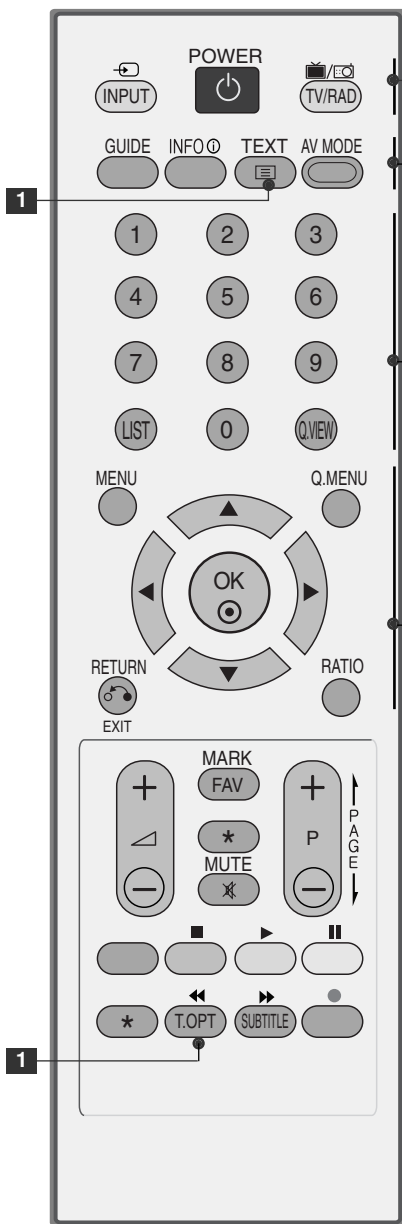

POWER Lülitab seadme ooterežiimist sisse või töötava seadme välja ooterežiimi.

INPUT Väline sisendrežiim vaheldub korrapärases järjekorras. Lülitab seadme ooterežiimist sisse.

TV/RAD Valib digitaalrežiimil radio- või TV-kanali.

GUIDE Näitab programmi ajakava.

INFO ⓘ Näitab käesolevat ekraaniinfot.

1 TELETEKSTI NUPUD Neid nuppe kasutatakse teleteksti jaoks. Üksikasjalikku lisateavet leiate jaotisest "Teletekst".

AV MODE (AV REŽIIM) Aitab valida ja seadistada pilti ning heli AV seadmega ühendamisel.

Numbrinupud 0-9 Valib programmi.
Valib menüü nummerdatud üksuse.

LIST Kuvab programmitabeli

Q.VIEW Naaseb eelmise programmi vaatele.

MENU Valib menüü.
Kustutab kõik ekraanil olevad kuvad ja naaseb mis tahes menüüst teleri vaatamisele.

Q. MENU (KIIRMENÜÜ) Valige soovitud kiirmenüü allikas.

RINGLÜLITI (üles/allas/vasak ule/paremale) Võimaldab navigeerida ekraanimenüudel ja reguleerida süsteemi sätteid oma eelistuste järgi.

OK Aktsepteerib valiku või kuvab praeguse režiimi.

RETURN(EXIT)[TAG ASI(VÄLJUMINE)] Võimaldab kasutajal interaktiivses rakenduses, EPG-s või muus kasutaja interaktsiooni funktsioonis liikuda ühe sammu võrra tagasi.

RATIO Valib soovitud pildivormingu.

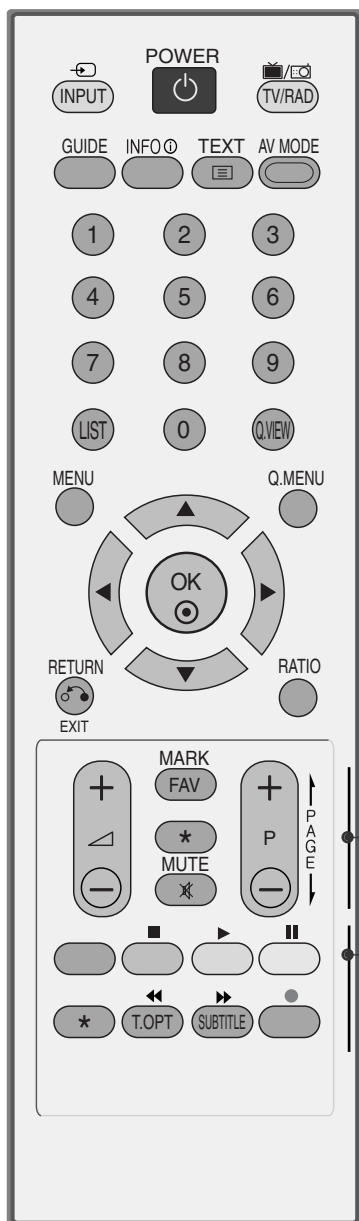

**HELITUGEVUS
ÜLES/ALLA** Reguleerib helitugevust.

FAV Kuvab valitud lemmikprogrammi.

* Funktsioon puudub

MUTE Lülitab heli sisse või välja.

**Programm
ÜLES/ALLA** Valib programmi.

**Värvilised
nupud** Neid nuppe kasutatakse teleteksti (ainult funktsiooniga TELETEXT mudelitel) või Programme edit funktsiooni (programmi redigeerimine) jaoks.

SUBTITLE Taastab digitaalrežiimis teie eelistatud subtiitri.

**SIMPLINKi
juhtnupud** Kontrollivad simplink'i.

Patareide paigaldamine

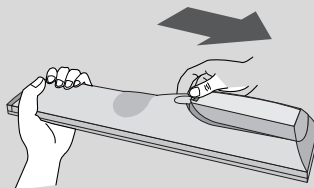

- Avage patareilahtri kaas kaugjuhtimispuldi tagaküljel ning pange patareid õiget polaarsust silmas pidades sisse (+ ja +, - ja -).
- Paigaldage kaks 1,5 V AAA-patareid. Ärge paigaldage vanu või kasutatud patareid koos uutega.
- Sulgege kaas.

TELERI VAATAMINE / PROGRAMMIDE JUHTIMINE

(Välja 19/22LS4D*, 42/50PG10**)

TELERI VAATAMINE / PROGRAMMIDE JUHTIMINE



- 1**
- MODE** Valib kaugjuhtimise töörežiimi.
 - POWER** Lülitab seadme ooterežiimist sisse või töötava seadme välja ooterežiimi.
 - INPUT** Väline sisendrežiim vaheldub korrapäraselt järjekorras. Lülitab seadme ooterežiimist sisse.
 - TV/RAD** Valib raadio, teleri ja digiteleviseiooni kanali.
 - RATIO** Valib soovitud pildivormingu.

- Q. MENU (KIIRMENUU)** Valige soovitud kiirmenüü allikas.
- MENU** Valib menüü. Kustutab kõik ekraanil olevad kuvad ja naaseb mis tahes menüüst teleri vaatamisele.
- GUIDE** Näitab programmi ajakava.

- RINGLÜLITI (üles/allavasak/ule/paremale)** Võimaldab navigeerida ekraanimenüudel ja reguleerida süsteemi sätteid oma eelistuste järgi.
- OK** Aktsepteerib valiku või kuvab praeguse režiimi.

- RETURN(EXIT)[TAG ASI(VÄLJUMINE)]** Võimaldab kasutajal interaktiivses rakenduses, EPG-s või muus kasutaja interaktsiooni funktsioonis liikuda ühe sammu võrra tagasi.
- INFO ⓘ** Näitab käesolevat ekraaniinfot.
- AV MODE (AV REŽIIM)** Aitab valida ja seadistada pilti ning heli AV seadmega ühendamisel.

- Värvilised nupud** Neid nuppe kasutatakse teleteksti (ainult funktsiooniga TELETEXT mudelitel) või Programme edit funktsiooni (programmi redigeerimine) jaoks.

- 2**
- TELETEKSTI NUPUD** Neid nuppe kasutatakse teleteksti jaoks. Üksikasjalikku lisateavet leiate jaotisest "Teletekst".
 - SUBTITLE** Taastab digitaalrežiimis teie eelistatud subtiitri.

- 3**
- SIMPLINK** Vaadake teleriga ühendatud AV-seadmete loendit. Kui vajutate sellele nupule, ilmub ekraanile menüü Simplink.



HELITUGEVUS ÜLES/ALLA Reguleerib helitugevust.

FAV Kuvab valitud lemmikprogrammi.

MUTE Lülitab heli sisse või välja.

Programm ÜLES/ALLA Valib programmi.

PAGE UP/DOWN (LEHEKÜLG ÜLES/ALLA) Liigutab infot ekraanil edasi ekraanitäie kaupa.

Numbrinupud 0–9 Valib programmi.
Valib menüü nummerdatud üksuse.

LIST Kuvab programmitabeli

Q.VIEW Naaseb eelmise programmi vaatele.

SIMPLINKi juhtnupud Kontrollivad simplink'i.

Patareide paigaldamine

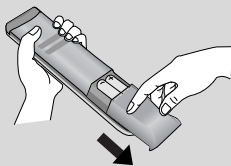

- Avage patareilahtri kaas kaugjuhtimispuldi tagaküljel ning pange patareid õiget polaarsust silmas pidades sisse (+ ja +, - ja -).
- Paigaldage kaks 1,5 V AAA-patareid. Ärge paigaldage vanu või kasutatud patareid koos uutega.
- Sulgege kaas.

TELERI VAATAMINE / PROGRAMMIDE JUHTIMINE

TELERI SISSELÜLITAMINE

- Teleri funktsioonide kasutamiseks peate selle sisse lülitama.

- 1 Kõigepealt ühendage õigesti toitejuhe. Sel hetkel siirdub teler ooterežiimi.
- 2 Ooterežiimis teleri sisselülitamiseks vajutage teleril nuppe ϕ / I, INPUT või P \wedge \vee (või PR \blacktriangle \blacktriangledown) kaugjuhtimispuldil nuppe POWER, INPUT, P \wedge \vee (või (PR + - või P + -)) või mõnda numbrinuppu.

Lähtestamise seadmine

Kui pärast seadme sisselülitamist kuvatakse ekraanile kuvaregulaator, saate seadistada keelt, valikurežiimi, riiki, ajavööndit ning automaatset programmi häälestamist.

MÄRKUS:

- a. Kui nuppu ei vajutata, kaob see ekraanilt automaatselt umbes 40 sekundi pärast.
- b. Vajutage nuppu **RETURN** nuppu., et muuta käesolev OSD eelnenud OSD-ks.
- c. Nendes riikides, kus puudub normeeritud digiteleviseiooni levi, ei pruugi mõned digiteleviseiooni funktsioonid töötada, sõltuvalt digiteleviseiooni levikeskkonnast.
- d. „Home“ (Kodu) režiim on kodukeskkonna valikuline säte ja teleri vaikeseade.
- e. „In Store“ (Laos) on laokeskkondade valikuline säte. Kui kasutaja muudab pildikvaliteedi andmeid, lähtestatakse toode pärast teatud kindlat aega režiimi „In Store“ (Laos) abil pildikvaliteedile seadistusele.
- f. Režiime Home (Kodu), In Store (Laos) saab muuta valiku Factory Reseti (Tehase seadistuste lähtestamine) täitmisel menüüs OPTION (Valik).

PROGRAMMI VALIK

- 1 Programmi numbri valimiseks vajutage nuppu P \wedge \vee (või (PR + - või P + -)) või mõnda numbrinuppu.

HELITUGEVUSE REGULEERIMINE

- 1 Helitugevuse reguleerimiseks vajutage nuppu VOL + - (või \triangleleft + -) .

ui soovite heli välja lülitada, vajutage nuppu **MUTE** (VAIGISTA).

Selle funktsiooni saate tühistada nupu **MUTE**, VOL + - (või \triangleleft + -) või **VI** vajutamisega.

EKRAANIMENÜÜDE VALIK JA REGULEERIMINE

Teie teleri ekraanikuva võib veidi erineda juhendis kirjeldatust.

Ekraanikuva (OSD) kasutab peamiselt pilte plasmatelerite mudelitele.

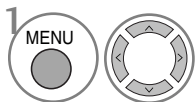
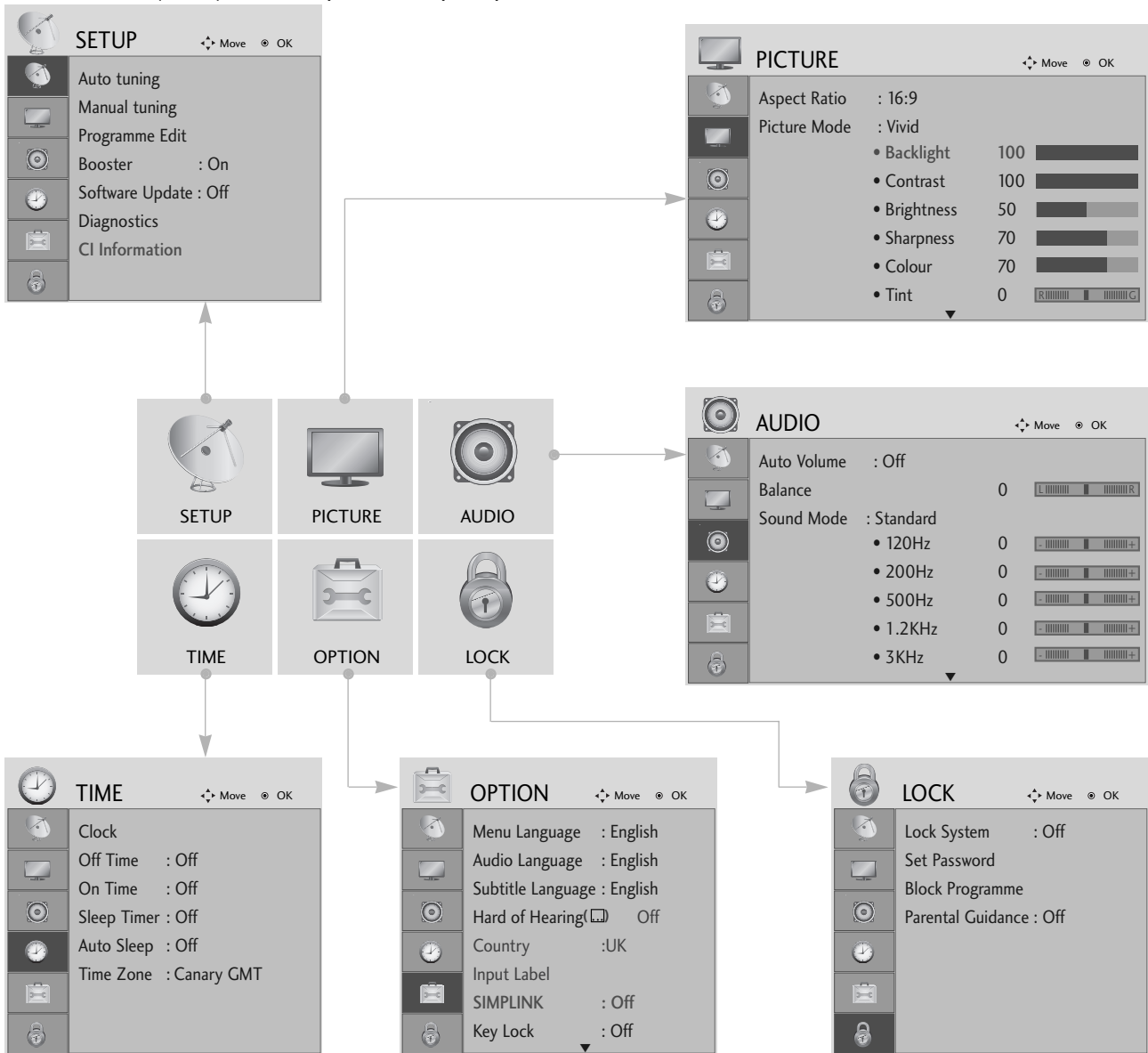

Kuvage kõik menüüd.

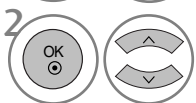

Valige menüüst nimetus.



Valige pop up menüü.

- Tavalisele TV-pildile naasmiseks vajutage **MENU(MENÜÜ)** nuppu.
- Eelmisele menüütasandile naasmiseks vajutage **RETURN (TAGASI)** nuppu.

TELERI VAATAMINE / PROGRAMMIDE JUHTIMINE

PROGRAMMIDE AUTOMAATHÄÄLESTUS

Kasutage seda kõikide programmide automaatseks otsimiseks ja salvestamiseks.

Käivitades autoprogrammeeringu, kustutatakse kogu varem salvestatud seadistus.

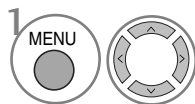
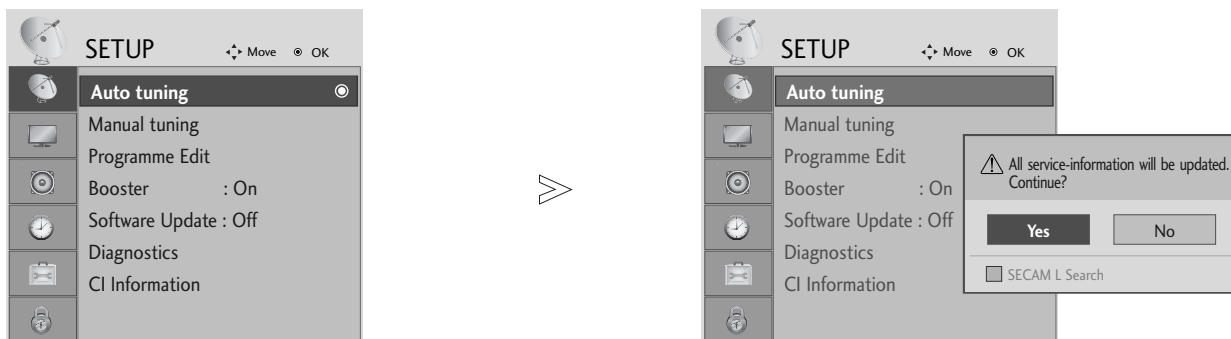

Valige **SETUP(Seadistus)**.

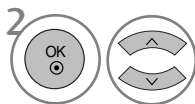

Valige **Auto Tuning (Automaatprogrammeerimine)**.

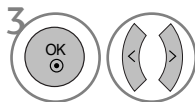

Valige **Yes(Jah)**.



Käivitage **Auto tuning (Automaatprogrammeerimine)**.

- Lukustussüsteemi sisselülitamiseks (**Lock System 'On'**) kasutage 4-numbrilise salasõna sisestamisel NUMBRInuppe.
- Kui soovite jätkata automaatset häälestamist, valige < > nupuga **YES** (Jah). Seejärel vajutage nuppu **OK**. Vastasel korral valige **NO** (Ei).

- Tavalisele TV-pildile naasmiseks vajutage **MENU(MENÜÜ)** nuppu.
- Eelmisele menüütasandile naasmiseks vajutage **RETURN (TAGASI)** nuppu.

Programmide käsihäälestus (digitaalrežiimis)

Manuaalne häälestus võimaldab teil lisada oma programminimekirja programme käsitsi.

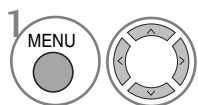
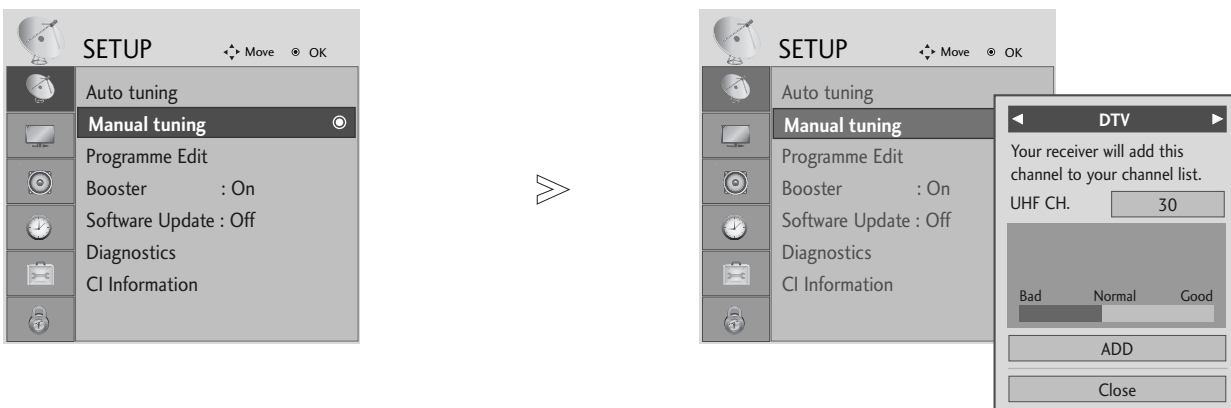

Valige **SETUP(Seadistus)**.

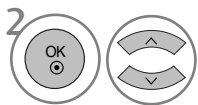

Valige **Manual Tuning (Käsitsi programmeerimine)**.

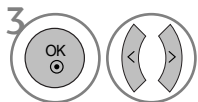

Valige **DTV(Digitaaltelevisioon)**.



Valige soovitud kanali number.

• Lukustussüsteemi sisselülitamiseks (**Lock System 'On'**) kasutage 4-numbrilise salasõna sisestamisel NUMBRInuppe.

- Tavalisele TV-pildile naasmiseks vajutage **MENU(MENÜÜ)** nuppu.
- Eelmisele menüütasandile naasmiseks vajutage **RETURN (TAGASI)** nuppu.

TELERI VAATAMINE / PROGRAMMIDE JUHTIMINE

Programmide käsihäälestus (analoogražiimis)

Programmide käsihäälestamine võimaldab jaamu käsitsi häälestada ja seada neid soovitud järjestusse.

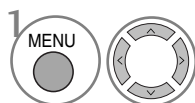
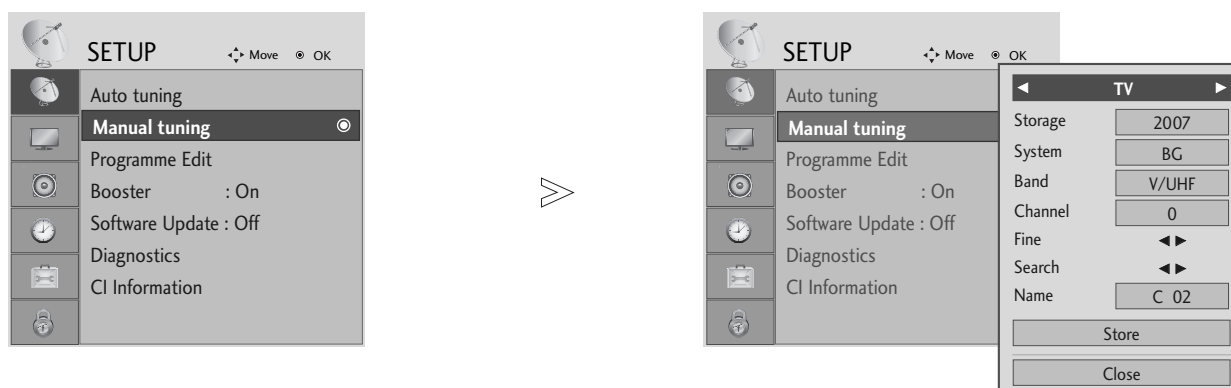

Valige **SETUP(Seadistus)**.

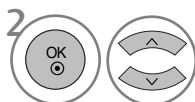

Valige **Manual Tuning (Käsitsi programmeerimine)**.

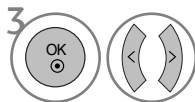

Valige **TV**.

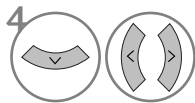

või  Valige soovitud kanali number.

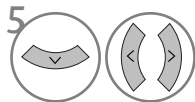

Valige televisioonisüsteem.

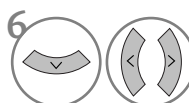

Valige **V/UHF** või **kaabeltelevisioon**.

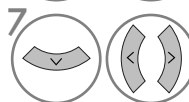

või  Valige soovitud kanali number.

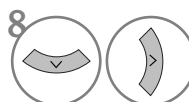

Alustage otsingut.

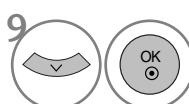

Valige **Store(Salvesta)**.

- Tavalisele TV-pildile naasmiseks vajutage **MENU(MENÜÜ)** nuppu.
- Eelmisele menüütasandile naasmiseks vajutage **RETURN (TAGASI)** nuppu.

- Lukustussüsteemi sisselülitamiseks (**Lock System 'On'**) kasutage 4-numbrilise salasõna sisestamisel NUMBRInuppe.
- **L**: SECAM L/L' (Prantsusmaa)
- **BG**: PAL B/G, SECAM B/G (Euroopa / Ida-Euroopa / Aasia / Uus-Meremaa / Lähis-Ida / Aafrika / Austraalia)
- **I**: PAL I/II (Suurbritannia / Iirimaa / Hongkong / Lõuna-Aafrika)
- **DK**: PAL D/K, SECAM D/K (Ida-Euroopa / Hiina / Aafrika / SRÜ)
- Mõne teise programmi salvestamiseks korrake juhiseid 4-9.

■ Jaama nime kinnistamine

Saate igale programminumbrile kinnistada viiemärgilise jaamanime.

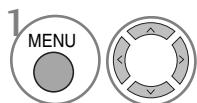

Valige **SETUP(Seadistus)**.

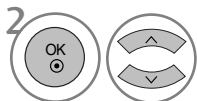

Valige **Manual Tuning (Käsitsi programmeerimine)**.

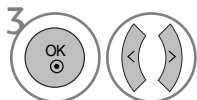

Valige **TV**.

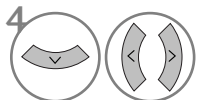

Valige **Name(Nimi)**.

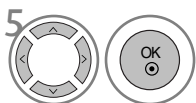

Valige talle asukoht ning valige teine nimetus, ja nii edasi.
Võite kasutada tähti A kuni Z, numbreid 0 kuni 9, märke +/ - ja tühikut.

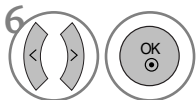

Valige **Close(Sulge)**.

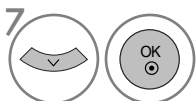

Valige **Store(Salvesta)**.

■ Peenhäälestus

Tavaliselt on peenhäälestus vajalik üksnes halva vastuvõtu korral.

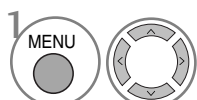

Valige **SETUP(Seadistus)**.

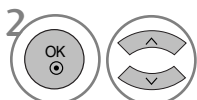

Valige **Manual Tuning (Käsitsi programmeerimine)**.

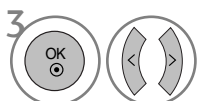

Valige **TV**.



Valige **Fine(Puhas)**.



Puhas seadistamine parima pildi ning heli saamiseks.

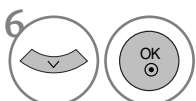

Valige **Store(Salvesta)**.

- Tavalisele TV-pildile naasmiseks vajutage **MENU(MENÜÜ)** nuppu.
- Eelmisele menüütasandile naasmiseks vajutage **RETURN (TAGASI)** nuppu.

TELERI VAATAMINE / PROGRAMMIDE JUHTIMINE

PROGRAMMI REDIGEERIMINE

Programmi numbri vahelejätmine tähendab, et seda ei saa TV-vaatamise ajal nupu **P** \wedge \vee (või **(PR + -** või **P + -)**) abil valida.

Kui soovite vahelejäetud programmi valida, sisestage NUMBRInuppudega vahetult programmi number või valige see programmi redigeerimise menüüs.

See funktsioon võimaldab salvestatud programme vahele jätta.

Osades riikides on võimalik programmi numbrit vahetada vaid **KOLLASE** nupu abil.

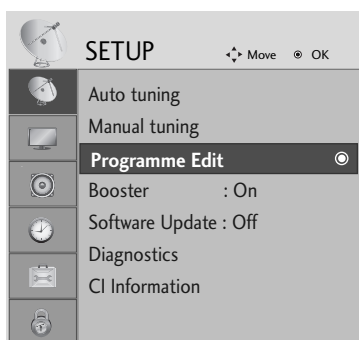

Valige **SETUP(Seadistus)**.



Valige **Programme Edit (Programmi järjestamine)**.



Sisenege **Programme Edit (Programmi parandusse)**.



Valige programm, mida salvestada või vahele jätta.

- Lukustussüsteemi sisselülitamiseks (**Lock System 'On'**) kasutage 4-numbrilise salasõna sisestamisel NUMBRInuppe.

- Tavalisele TV-pildile naasmiseks vajutage **MENU(MENÜÜ)** nuppu.
- Eelmisele menüütasandile naasmiseks vajutage **RETURN (TAGASI)** nuppu.

(DIGITELEVISIOONI/RAADIO REŽIIMIL)

■ Programmi numbri vahelejätt



Valige vahelejätava programmi number.



Muutke vahelejätava programmi number siniseks.



Jätke programm vahele.

- Programmi numbri vahelejätmine tähendab, et seda ei saa tavalise TV-vaatamise ajal nupu P \wedge \vee (või (PR + - või P + -)) abil valida.
- Kui soovite vahelejätatud programmi valida, sisestage NUMBRInuppudega vahetult programmi number või valige see programmi redigeerimises või EPG-s.

■ Lemmikprogrammi valimine



Valige eelistatuma programmi number.

- Sellega lisatakse valitud programm automaatselt teie lemmikprogrammide loendisse.

TELERI VAATAMINE / PROGRAMMIDE JUHTIMINE

IN TV MODE(TELEVISIOONIREŽIIMIL)

See funktsioon võimaldab salvestatud programme kustutada või vahele jätta.

■ Automaatjärjestamine



Käivitage Auto Sort(Automaatjärjestamine).

- Peale automaatjärjestamise käivitamist ei saa te enam programme ise järjestada.

■ Programmi kustutamine



Valige kustutava programmi number.



Muutke kustutatava programmi number punaseks.



Kustutage programm.

- Valitud programm kustutatakse, kõiki järgmisi programme nihutatakse ühe koha võrra ülespoole.

■ Programmi teisaldamine



Valige ümberpaigutatava programmi number.



Muutke ümberpaigutatava programmi number KOLLASEKS.



Paigutage programm ümber.

■ Programmi numbri vahelejätt

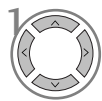

Valige vahelejätava programmi number.



Muutke vahelejätava programmi number siniseks.



Jätke programm vahele.

- Programmi numbri vahelejätmine tähendab, et seda ei saa tavalise TV-vaatamise ajal nupu P ^ v (või (PR + - või P + -)) abil valida.
- Kui soovite vahelejätatud programmi valida, sisestage numbrinuppudega vahetult programmi number või valige see programmi redigeerimise või tabeli menüüs.

■ Lemmikprogrammi valimine







Valige eelistatuma programmi number.

- Valitud programm lisatakse lemmikprogrammide loendisse.

BOOSTER (võimendi) (vaid digitaalrežiimis)

Kui vastuvõtt on halb, seadistage booster režiimile „on“.

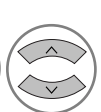

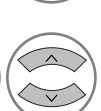
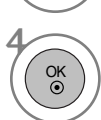
-   Valige **SETUP(Seadistus)**.
-   Valige **Booster(võimendi)**.
-   Valige **On(Sees)** või **Off(Väljas)**.
-  Salvestage.

- Tavalisele TV-pildile naasmiseks vajutage **MENU(MENÜÜ)** nuppu.
- Eelmisele menüütasandile naasmiseks vajutage **RETURN (TAGASI)** nuppu.

TELERI VAATAMINE / PROGRAMMIDE JUHTIMINE

TARKVARA UUENDUS

Tarkvara uuendus (Software Update) tähendab, et tarkvara saab maapealse digitaalse ülekandejaama kaudu alla laadida.

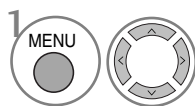
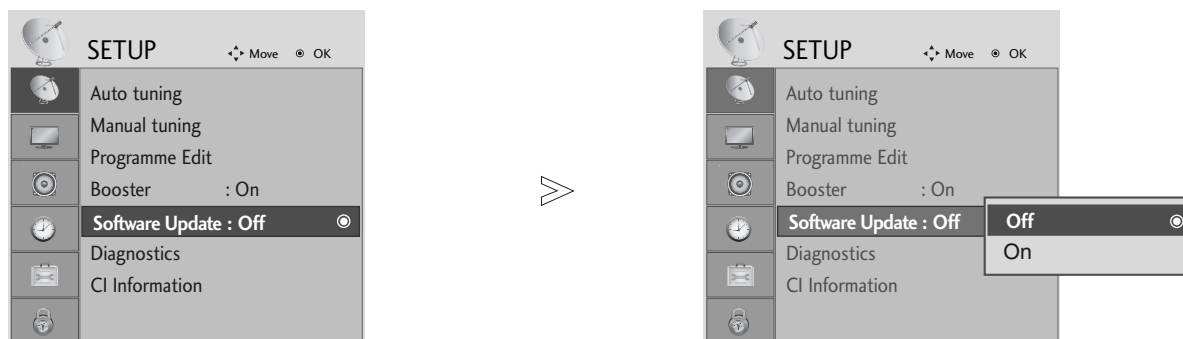

Valige **SETUP**(Seadistus).

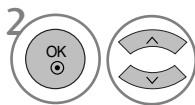

Valige **Software Update**(Tarkvara värskendus).

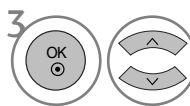

Valige **On**(Sees) või **Off**(Väljas).

• Kui valite **On** (Sees), kuvatakse uue tarkvara leidmise teatena kinnitusteate kast.



Salvestage.

* Seades “Software Update” (Tarkvara uuendus)

Mõnikord põhjustab uuendatud digitaalse tarkvara informatsiooni ülekanne TV ekraanil järgmise menüü.

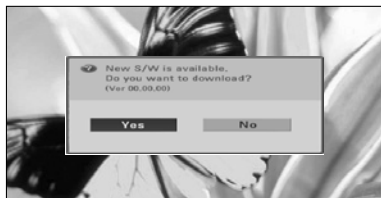

Kui tarkvaravärskenduse menüü on sätel „Off” (Väljas), ilmub teade, pakkudes võimalust lülitada sättele „On” (Sees).

Valige **YES** (Jah), kasutades nuppu < > ning kui näete järgmist pilti.

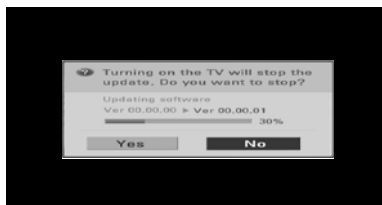

Kui toide on välja lülitatud, algab allalaadimine. Kui toide on värskendamise ajal sisse lülitatud, kuvatakse töö kulgu.

Kui tarkvaravärskendus on lõpule jõudnud, käivitub süsteem ise.

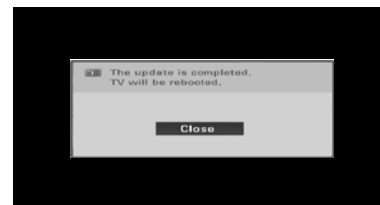

- Tarkvara uuendamise ajal pidage silmas järgmist:

- Seadme toidet ei tohi katkestada.
- Seadet ei tohi välja lülitada.
- Antenni ei tohi lahti ühendada.
- Pärast tarkvara uuendamist saate uuendatud tarkvara versiooni kinnitada diagnostika menüüs.

DIAGNOSTIKA (vaid digitaalrežiimis)

See funktsioon võimaldab teile vaadata tootja, mudeli/tüübi, seerianumbri ja tarkvara versiooni informatsiooni.

Kuvatakse MUX -i informatsioon ja signaali tugevus.

Kuvatakse valitud MUX -i signaali informatsioon ja teenuse nimi.

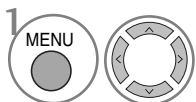
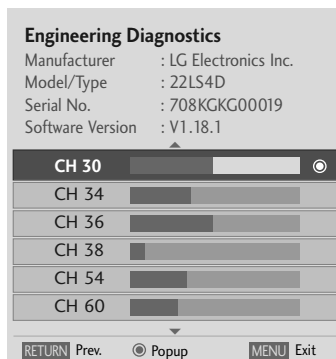
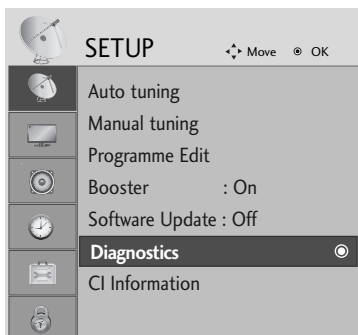

Valige **SETUP(Seadistus)**.

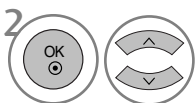

Valige **Diagnostics(Diagnostika)**.



Kuvage valmistaja, mudeli/tüübi, seerianumbri ja tarkvaraversiooni andmed.

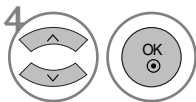

Kuvage kanaliinfo.

- Tavalisele TV-pildile naasmiseks vajutage **MENU(MENÜÜ)** nuppu.
- Eelmisele menüütasandile naasmiseks vajutage **RETURN (TAGASI)** nuppu.

TELERI VAATAMINE / PROGRAMMIDE JUHTIMINE

CI [COMMON INTERFACE (TAVALIIDES)] INFORMATSIOON

See funktsioon võimaldab vaadata šifreeritud teenuseid (tasulised teenused). Kui eemaldate CI mooduli, siis tasulisi teenuseid vaadata ei saa. Kui moodul on sisestatud CI pessa, pääsete mooduli menüüsse. Mooduli ja kiipkaardi ostmiseks võtke ühendust oma edasimüüjaga. Ärge sisestage CAM moodulit liiga sageli seadmesse või eemaldage seda. See võib tõrke põhjustada. Kui pärast CI mooduli sisestamist lülitate seadme sisse, ei kuule te sageli heli.

Sõltuvalt CI moodulist ja kiipkaardist võib pilt olla ebaloomulik.

CI (Common Interface- üldine liides) funktsiooni ei või rakendada, tuginedes riigi leviedastuse asjaoludele.

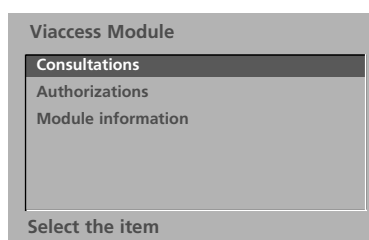
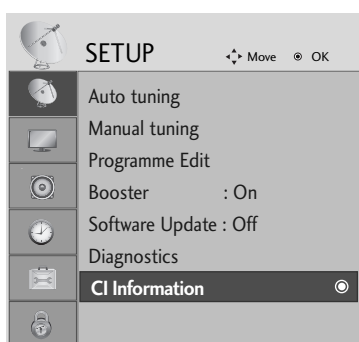

- See OSD on kujundlik ning menüüvalikud ja ekraani formaat varieeruvad vastavalt digitaalse tasulise teenuse osutajale.
- Te saate muuta CI (tavaliidese) menüükuva ja teenust teenusepakkuja kaudu.



1 Valige **SETUP(Seadistus)**.



2 Valige CI Information(CI info).



3 Valige soovitud nimetus: Mooduliinfo, kiipkaardi info, keel või tarkvara allalaadimine vm.



4 Salvestage.

- Tavalisele TV-pildile naasmiseks vajutage **MENU(MENÜÜ)** nuppu.
- Eelmisele menüütasandile naasmiseks vajutage **RETURN (TAGASI)** nuppu.

PROGRAMMITABELI POOLE PÖÖRDUMINE

Mällu salvestatud programme saate kontrollida programmitabeli kuvamise teel.

 Kuvatakse Locked (Lukustatud) programmis.

■ Programmitabeli kuvamine

1  Kuvage PROGRAMME LIST (PROGRAMMILOEND).

- Võite avastada mõne sinise programmi. Need on vahelejätavad programmid, mis häälestati automaatprogrammeerimise või programmide redigeerimise režiimis.
- Mõned programmitabelis kanalinumbriga varustatud programmid näitavad, et neile pole kinnistatud jaama nime.

■ Programmi valik programmitabelis

1  Valige programm.

2  Valige soovitud programmi number.

 või  Programmi režiim, mida hetkel vaatate, muutub televisioonilt digitelevisioonile ning sellelt raadiole.

■ Programmitabeli sirvimine

1  või  Pöörake lehekülgi.

2  Taastage normaalne telepilt.

■ Lemmikprogrammi tabeli kuvamine

1  Kuvab lemmikprogrammide tabeli.

TELERI VAATAMINE / PROGRAMMIDE JUHTIMINE

SIMPLINK (Välja 19/22LS4D*, 42/50PG10**)

See töötab ainult SIMPLINK'i logoga tähistatud seadmetel. Kontrollige, kas seadmel on SIMPLINK'i logo.

Toode ei pruugi korralikult töötada, kui seda kasutada muude toodetega, millel on HDMI-CEC funktsioonid.

See võimaldab teil juhtida ja esitada teisi teleriga läbi HDMI-kaabli ühendatud AV-seadmeid ilma täiendavate kaabliteta ja seadistusteta.

Kui te ei soovi **Simplink** menüüd, siis valige "**Valjas**".

HDMI IN 3 sisend ei toeta SIMPLINK funktsiooni.

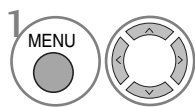
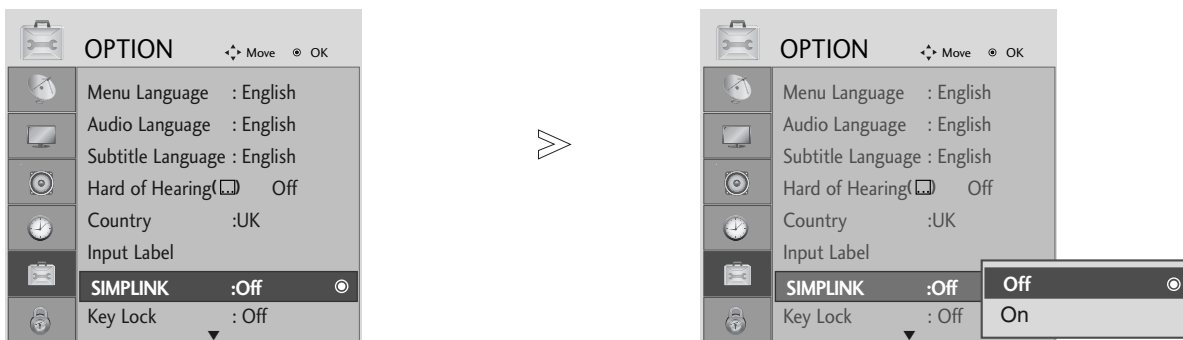

Valige **OPTION (Valikud)**.

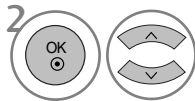

Valige **SIMPLINK.(SIMPLINK)**.

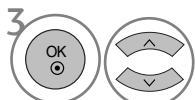

Valige **On(Sees)** või **Off(Väljas)**.



Salvestage.

- Tavalisele TV-pildile naasmiseks vajutage **MENU(MENÜÜ)** nuppu.
- Eelmisele menüütasandile naasmiseks vajutage **RETURN (TAGASI)** nuppu.

MÄRKUS

- ▶ Ühendage HDMI-kaabel sisendiga HDMI/DVI IN või SIMPLINK'i seadme taga olev väljund (HDMI) sisendiga HDMI IN.
- ▶ Pärast SIMPLINK'i funktsiooniga kodukino ühendamist HDMI-kaabli abil vastavalt eelnevatele juhistele, ühendage kaabel DIGITAL AUDIO OUT teleri taga oleva väljundi DIGITAL AUDIO IN ja SIMPLINK'i seadme sisendi OPTICAL vahele.
- ▶ SIMPLINK'iga välisseadme kasutamiseks vajutage juhtimispuldi TV-nuppu MODE (režiim) ja käivitage seade.
- ▶ Valides juhtimispuldi nupu INPUT (sisend) abil teise sisendallika, seade, mis töötab SIMPLINK'i funktsiooniga, seiskub.
- ▶ Kodukino funktsiooniga seadme valimisel või selles oleva kanja käivitamisel lülitub valjuhääldi automaatselt funktsioonile HT Speaker (heli taasesitus kodukino abil).

SIMPLINKi funktsioonid

Plaadi taasesitus

Juhtige ühendatud AV seadmeid \wedge \vee \lt \gt , OK, \blacktriangleright , ■, II, \ll ja \gg nuppe kasutades. (Nupp ● ei paku selliseid funktsioone.)

Otse-esitamine

Pärast AV-seadme teleriga ühendamist võite seadmeid otse juhtida ja esitada andmekandjaid ilma täiendavate seadistusteta.

Valige AV-seade

Võimaldab teil valida ühe teleriga ühendatud AV-seadme ja seda esitada.

Kõigi seadmete toite välja lülitamine

Kui lülitate teleri toite välja, lülituvad kõik ühendatud seadmed välja.

Audioväljundi lülitamine

Pakub lihtsat võimalust audioväljundi lülitamiseks.

Sünkroonedastuse aktiveerimine

Teler aktiveerib selle režiimi automaatselt, kui Simplink-funktsiooniga mängija alustab taasesitust HDMI (kõrglahutuse multimeedialiides) ühenduse kaudu.

***Seade, mis on ühendatud teleriga HDMI-kaabli kaudu, aga ei toeta Simplinki, ei näe sellist funktsiooni ette**

Menüü SIMPLINK

Vajutage nuppe \wedge \vee \lt \gt ja seejärel nuppu **OK**, et valida soovitud SIMPLINKi allikas.

- 1 **TV-pildile naasmine:** lülitage eelnevale TV-kanalile hetkerežiimist hoolimata.
- 2 **PLAADI taasesitus:** valige ja taasesitage ühendatud plaate.
Kui on saadaval mitu plaati, kuvatakse plaatide pealkirjad mugavalt ekraani allosas.
- 3 **Videomagnetofoni (VCR) taasesitus:** esitage ja juhtige ühendatud videomagnetofoni.
- 4 **Kõvakettaajami (HDD) salvestuste taasesitamine:** esitage ja juhtige kõvakettaajamile (HDD) salvestatud salvestisi.
- 5 **Audioväljund kodukinale / audioväljund telerile:** valige audioväljundiks kodukino või teleri kõlar.

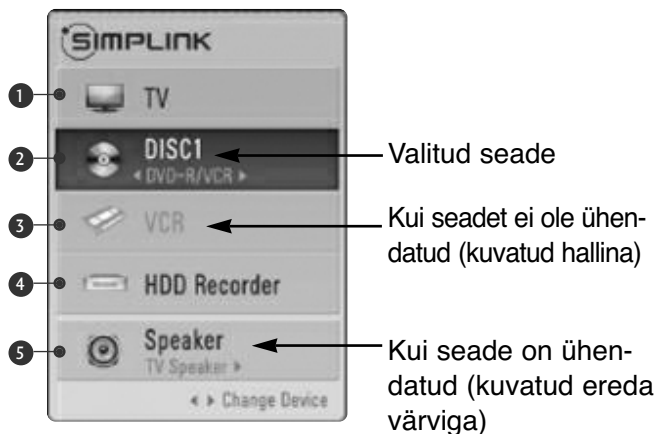

- Kodukino: toetab ainult ühte seadet korraga.
- DVD ning -salvesti: toetab kuni kolme seadet korraga.
- Videomakk: toetab ainult ühte seadet korraga.

TELERI VAATAMINE / PROGRAMMIDE JUHTIMINE

INPUT LABEL(SISENDI MÄRGEND)

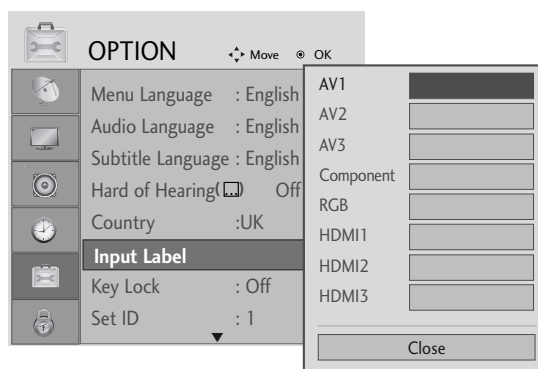
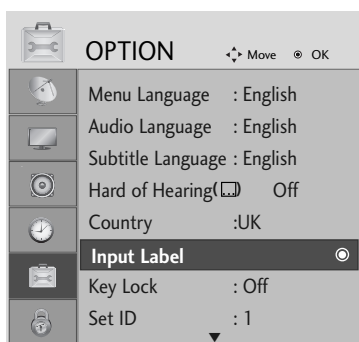

1 Valige **OPTION (Valikud)**.



2 Valige **Input Label(Sisendi märgend)**.

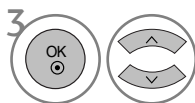

3 Valige allikas.

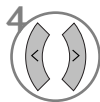

4 Valige märgend.

- Ainult mudelile 19/22LS4D*, 42/50PG10**

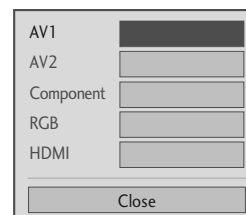

- Tavalisele TV-pildile naasmiseks vajutage **MENU(MENÜÜ)** nuppu.
- Eelmisele menüütasandile naasmiseks vajutage **RETURN (TAGASI)** nuppu.

AV MODE(AV REŽIIM)

AV seadme sisendisse ühendades saate valida optimaalse pildi ja heli edastuse.

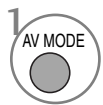
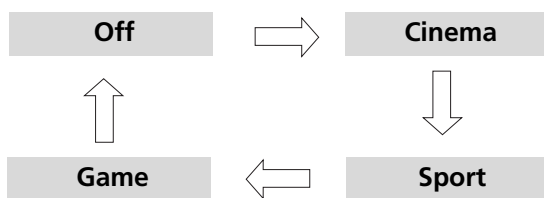

1 Valige allikas.



2 Salvestage.

- Kui valite Cinema(Kino) režiimi AV mode(AV režiimil), valitakse Cinema(Kino) režiim nii Picture Mode (Pildirežiimi), Sound Mode(Helirežiimi) jaoks vastavalt PICTURE(Pildi) menüüs ja AUDIO(Heli) menüüs.
- Kui valite "Off" AV mode'is,(AV režiimi väljalülituse), taastuvad algne pilt ning heli.

EPG (ELEKTRONILINEPROGRAMMIJUHT) (digitaalrežiimis)

Sellel süsteemil on elektrooniline programmijuht (EPG), mis aitab teil liikuda läbi kõikide võimalike vaatamisvalikutega.

EPG annab teavet nagu programmi nimekirjad, kõikide olemasolevate teenuste algus- ja lõpuajad. Lisaks on EPG-s sageli saadav täpne informatsioon programmi kohta (nende programmi üksikasjade olemasolu ja hulk on sõltuvalt ülekandjast erinev).

Seda funktsiooni saab kasutada vaid siis, kui EPG informatsiooni edastab ringhääling.

EPG kuvab järgmise 8 päeva programmi kirjelduse.

EPG sisse-väljalülitamine



EPG sisse-väljalülitamine.

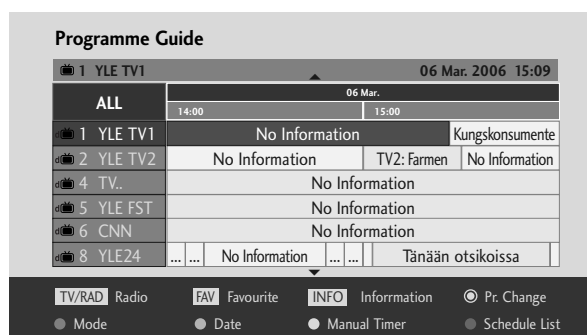

Programmi valimine



või



või















Valige sobiv programm.

















Kuvage valitud programm.







Nupufunktsioonid NOW/NEXT (PRAEGU/JÄRGMINE) juhtrežiimis

- | | | | |
|--|--|--|------------------------------------|
|  RED (PUNANE) | EPG režiimi muutmine |  | edastatava programmi valimine |
|  YELLOW (KOLLANE) | sisestage taimeri Record/Remind (Salvesta/Tuleta meelde) seaderežiim |  või  | lehekülg üles/alla |
|  BLUE (SININE) | sisestage taimeri Record/Remind (Salvesta/Tuleta meelde) nimekirjarežiim |  või  | EPG väljalülitamine |
|  OK | Muutke valitud programmiks. |  või  | valige TV- või raadioprogramm |
|  | valige NOW (PRAEGU) või NEXT (JÄRGMINE) programm |  | üksikasjalik info sisse või välja. |

Nupufunktsioonid 8 päeva juhtrežiimis

- | | | | |
|--|--|--|------------------------------------|
|  RED (PUNANE) | EPG režiimi muutmine |  | edastatava programmi valimine |
|  GREEN (ROHELINE) | kuupäeva seade režiimi sisestamine |  või  | lehekülg üles/alla |
|  YELLOW (KOLLANE) | sisestage taimeri Record/Remind (Salvesta/Tuleta meelde) seaderežiim |  või  | EPG väljalülitamine |
|  BLUE (SININE) | sisestage taimeri Record/Remind (Salvesta/Tuleta meelde) nimekirjarežiim |  või  | valige TV- või raadioprogramm |
|  OK | Muutke valitud programmiks. |  | üksikasjalik info sisse või välja. |
|  | valige NOW (PRAEGU) või NEXT (JÄRGMINE) programm | | |

Nupufunktsioonid Date Change (Kuupäeva muutmine) režiimis

- | | | | |
|--|--|--|--|
|  GREEN (ROHELINE) | kuupäeva seade režiimi väljalülitamine |  | Kuupäeva seade režiimi väljalülitamine |
|  OK | Muutke valitud kuupäevaks |  või  | EPG väljalülitamine |
|  | Vali kuupäev | | |

EPG (ELEKTROONILINEPROGRAMMIJUHT) (digitaalrežiimis)

Nupufunktsioonid suvandis Extended Description Box (Laiendatud kirjelduskast)



Tekst üles/alla



sisestage taimeri Record/Remind
(Salvesta/Tuleta meelde) seaderežiim



üksikasjalik info sisse või välja.



või



EPG väljalülitamine

Nupufunktsioonid Record/Remind (Salvesta/Tuleta meelde) seaderežiimis

- See funktsioon on kasutatav vaid siis, kui salvestusseadmed, mis kasutavad pin8 salvestussignaali, on SCART kaabliga ühendatud DTV-OUT terminali.
- Kaks tundi pärast teleri sisselülitamist lülitub see funktsiooni Remind (Tuleta meelde) abil automaatselt tagasi ooterežiimile, kui vahepeal pole ühelegi nupule vajutatud.



Guide (Juhi) või Timer list (Taimeri
nimekirja) režiimile lülitamine



taimeri Record/Remind (Salvesta/Tuleta
meelde) salvestamine



valige tüüp, teenus, kuupäev või algus-
/lõpuaeg



Funktsiooni seadmine

Button Function in Schedule List Mode (Nupufunktsioon plaanilise nimekirja režiimis)



uue manuaaltaimeri seaderežiimi
lisamine



Sisestage paani nimekirja
redigeerimisrežiim.



valitud elemendi kustutamine



juhtrežiimi muutmise



Valige paani nimekiri.

PILDI JUHTIMINE

PILDI SUURUSE (KUVASUHTE) JUHTIMINE

Teil on võimalus seadistada ekraanile erinevaid pildiformaate; 16:9, Just Scan, Original (Originaal), 4:3, 14:9 ja Zoom1/2 (Suum1/2).

Kui ekraanil on pikemat aega liikumatu kujutis, võib sellisest püsipildist ekraanile jääda nähtav jäljend.

Suurendussuhet saate reguleerida nupu \wedge \vee abil.

Funktsioon töötab järgmisel viisil.



või

Valige soovitud pildivorming.

- Valikut Aspect Ratio (Kuvasuhe) saate reguleerida ka menüüdes PICTURE (PILT) või Q.MENU (KIIRMENÜÜ).
- Pildi suuruse seadistamiseks valige 14:9, Zoom1 ja Zoom2 Ratio menüüst. Peale suumi seadistamise lõpetamist kuvab uuesti kiirmenüü.

• 16:9

Järgmine valik viib teid pildi horisontaalse reguleerimise juurde lineaarproportsioonis, nii et kogu ekraan oleks täis (kasulik 4:3-vormingus DVD-de vaatamisel).



• 4:3

Järgmine valik viib teid kujutisele esialgse suhtega 4:3, kusjuures vasakul ja paremal küljel kuvatakse hallid ribad.

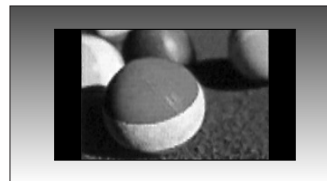

PILDI JUHTIMINE

• Original

Kui teler võtab vastu laiekraansignaali, muudetakse see automaatselt saadetavasse pildivormingusse.

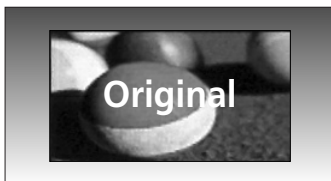

• 14:9

Saate vaadata pildivormingut 14:9 või tavalist TV-kava režiimis 14:9. Ekraan 14:9 näeb välja nagu 4:3, mida on vasakule-paremale suurendatud.



• Zoom1

Järgmine valik viib teid muutusteta pildile, millega täidetakse kogu ekraan. Pildi üla- ja alaosa lõigatakse siiski ära.



• Zoom2

Valige Zoom 2, kui soovite pilti muuta – kas horisontaalsuunas laiendada või vertikaalsuunas kärpida. Pilt on pooleldi kompromiss muutmise ja ekraani katmise vahel.



• Just Scan

Järgnev peatükk aitab teil kuvada parima kvaliteediga pilti, ilma et kõrgel resolutsioonil esineks kadusid originaalpildis. Märkus: Kui originaalpildil on müra, näete seda pildi servas.



! MÄRKUS

- ▶ Režiimis Component (Komponent) (alla 720p) saate valida suhted 16:9 (lai), 4:3, 14:9, 1/2 suum.
- ▶ Režiimis RGB/HDMI[PC] saate valida vaid suhted 4:3, 16:9 (lai).
- ▶ Režiimis HDMI/komponent (üle 720p) on saadaval ainult skaneerimine.
- ▶ Suurbritannias saate valida vaid teleteksti (MHEG-5) Original (Originaal).

PILDI SÄTETE EELHÄÄLESTAMINE

Pildirežiimi eelhäälestus

- ▶ Mudelitel 32/37/42/47/52LG5*** on võimalik kasutada ainult Intelligent Sensor (Programmeeritav andur).
- ▶ PLASMA telerimudelites Backlighti (Taustvalgust) ei kuvata.

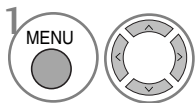
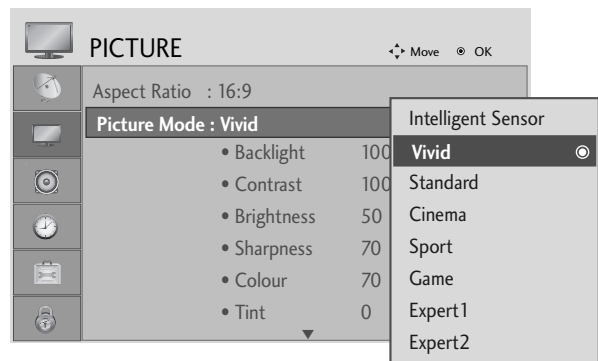
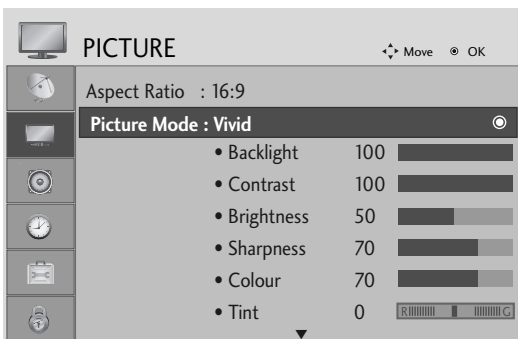

1 Valige **PICTURE (PILT)**.

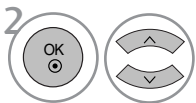

2 Valige **Picture Mode (pildirežiim)**.

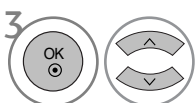

3 Valige soovitud pildiväärtus.

- **Picture Mode** häälestab teleri pildi parimale võimalikule tasemele. Valige **Picture Mode**-menüü eelsäte programmi klassi järgi.
- Kui programmeeritava anduri funktsioon on sisse lülitatud, kohandatakse kõige sobivam pilt automaatselt vastavalt ümbritsevatele tingimustele. (Vaid 32/37/42/47/52LG5***)
- Pildirežiimi sätteid saate reguleerida ka Q. menüüs.
- **Programmeeritav andur** : kohandab pildi vastavalt ümbritsevatele tingimustele (Vaid 32/37/42/47/52LG5***)

- Tavalisele TV-pildile naasmiseks vajutage **MENU(MENÜÜ)** nuppu.
- Eelmisele menüütasandile naasmiseks vajutage **RETURN (TAGASI)** nuppu.

PILDI JUHTIMINE

Automaatne värvitooni juhtimine (Warm (soe) / Medium / Cool (külm))

Valige üks kolmest automaatses värvihäälestusest. Seadke soe häälestus (Warm) punaste toonide rõhutamiseks või jahe häälestus (Cool) vähem intensiivsete toonide esiletõstmiseks, nagu näiteks sinine.

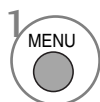
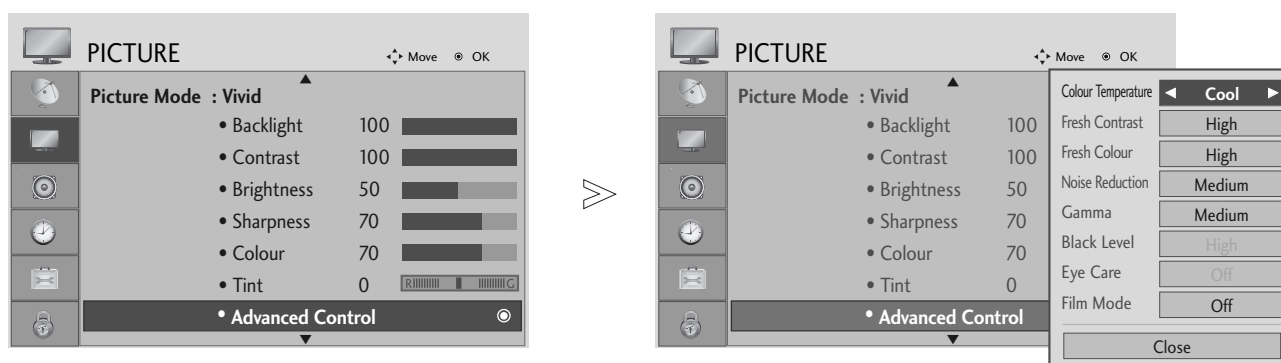

Valige **PICTURE (PILT)**.



Valige **Advanced Control (täiustatud juhtseadis)**.



Valige **Colour Temperature (värvitemperatuur)**.

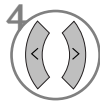

Valige kas **Cool (jahe)**, **Medium (keskmine)** või **Warm (soe)**.

- Tavalisele TV-pildile naasmiseks vajutage **MENU(MENÜÜ)** nuppu.
- Eelmisele menüütasandile naasmiseks vajutage **RETURN (TAGASI)** nuppu.

PILDI KÄSITSI REGULEERIMINE

Pildirežiim – kasutaja suvand

- ▶ Mudelitel 32/37/42/47/52LG5*** on võimalik kasutada ainult Intelligent Sensor (Programmeeritav andur).
- ▶ PLASMA telerimudelites Backlighti (Taustvalgust) ei kuvata.

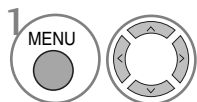
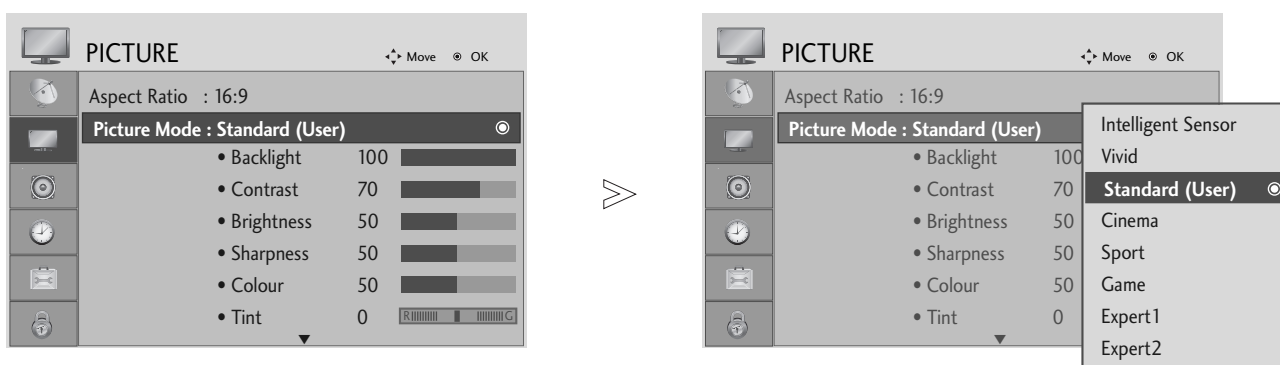

1 Valige **PICTURE (PILT)**.

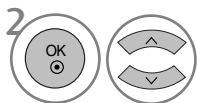

2 Valige **Picture Mode (pildirežiim)**.

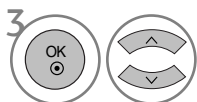

3 Valige soovitud pildiväärtus.

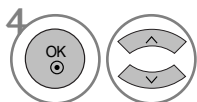

4 Valige **Back Light (must valgus)** (ainult LCD-teleritel), **Contrast (kontrast)**, **Brightness (heledus)**, **Sharpness (teravus)**, **Clolour (värv)** või **Tint (varjund)**.

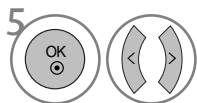

5 Tehke vajalikud seaded.

- Tavalisele TV-pildile naasmiseks vajutage **MENU(MENÜÜ)** nuppu.
- Eelmisele menüütasandile naasmiseks vajutage **RETURN (TAGASI)** nuppu.

! MÄRKUS

- ▶ Saate RGB-PC-režiimis reguleerida värvi, teravuse ja varjundi soovitud tasemele.

PILDI JUHTIMINE

Picture Mode-Expert Control (pildi täppisseadistus)

Jaotades kategooriateks Ekspert 1 ja Ekspert 2.

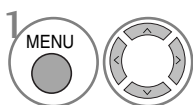
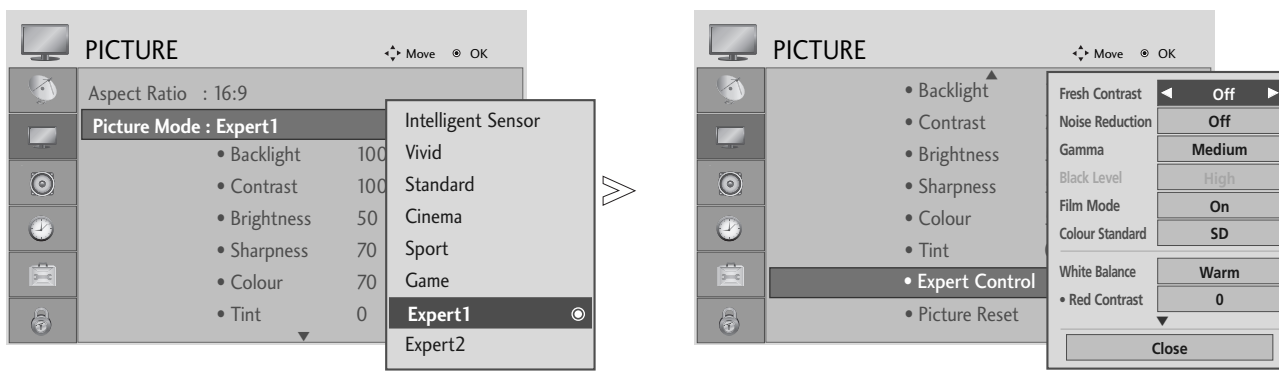

1 Valige **PICTURE (PILT)**.

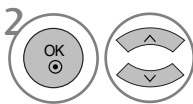

2 Valige **Picture Mode (pildirežiim)**.

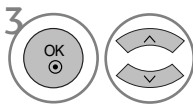

3 Valige **Expert1 (ekspert1)** või **Expert2 (ekspert2)**.

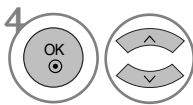

4 Valige **Expert Control (täppisseadistus)**.

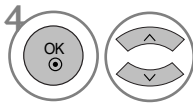

4 Valige soovitud allikas.



5 Tehke vajalikud seaded.

- Tavalisele TV-pildile naasmiseks vajutage **MENU(MENÜÜ)** nuppu.
- Eelmisele menüütasandile naasmiseks vajutage **RETURN (TAGASI)** nuppu.

PILDI PARANDAMISE TEHNOLOOGIA

Fresh Contrast

Optimeerib automaatselt kontrasti vastavalt peegelduse heledusele.

Fresh Colour

Reguleerib automaatselt peegelduse värve loomulikele värvidele võimalikult lähedase kujutise saavutamiseks.

Noise Reduction

Müra eemaldamine punktini, mille puhul see ei kahjusta veel originaalpilti. (Seda funktsiooni ei saa kasutada HDMI, Component (välja arvatud 480i/576i), RGB-PC-režiimis.)

Gamma.

Kõrged gamma väärtused kuvavad valkjaid kujutisi ja madalad gamma väärtused kuvavad kõrge kontrastsusega kujutisi.

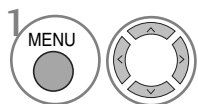
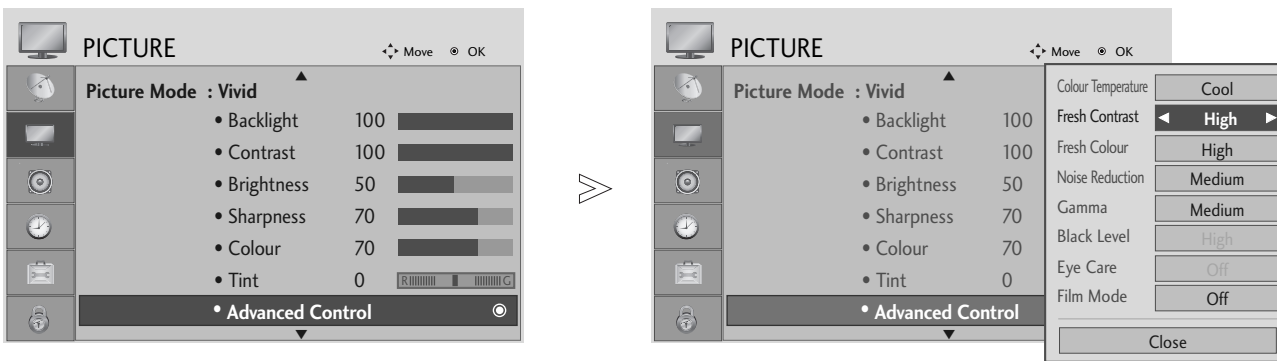

1 Valige **PICTURE (PILT)**.

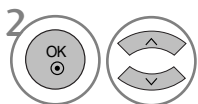

2 Valige **Advanced Control (täiustatud juhtseadis)**.

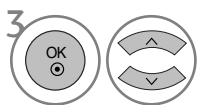

3 Valige **Fresh Contrast (kontrasti värskendamine)**, **Fresh Colour (värvide värskendamine)**, **Noise Reduction (müra vähendamine)** või **Gamma**.

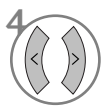

4 Valige soovitud allikas.

- Tavalisele TV-pildile naasmiseks vajutage **MENU(MENÜÜ)** nuppu.
- Eelmisele menüütasandile naasmiseks vajutage **RETURN (TAGASI)** nuppu.

PILDI JUHTIMINE

TÄIUSTATUD – FILMIREŽIIM

Teleri häälestamiseks parima pildikvaliteediga filmide vaatamiseks.

See funktsioon töötab ainult režiimis Analog TV, AV ja komponent 480i/576i/1080i.

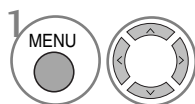
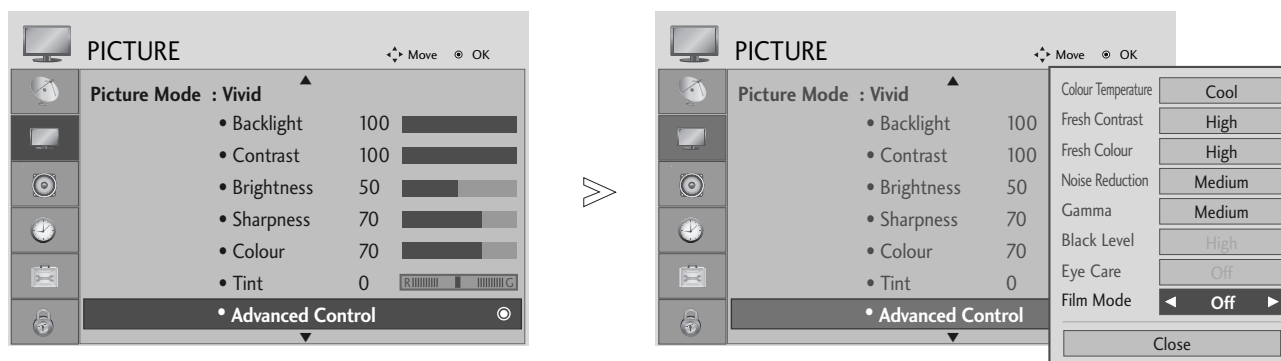

Valige **PICTURE (PILT)**.

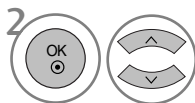

Valige **Advanced Control (täiustatud juhtseadis)**.

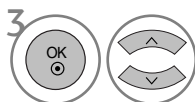

Valige **Film Mode**.

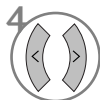

Valige **On(Sees)** või **Off(Väljas)**.

- Tavalisele TV-pildile naasmiseks vajutage **MENU(MENÜÜ)** nuppu.
- Eelmisele menüütasandile naasmiseks vajutage **RETURN (TAGASI)** nuppu.

ERIFUNKTSIOONID – MUSTA TASE

Filmi kuvamisel see funktsioon häälestab teleri parima pildikvaliteedi.

Funktsioon töötab järgmises režiimis: AV (NTSC-M), HDMI või komponent.

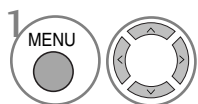
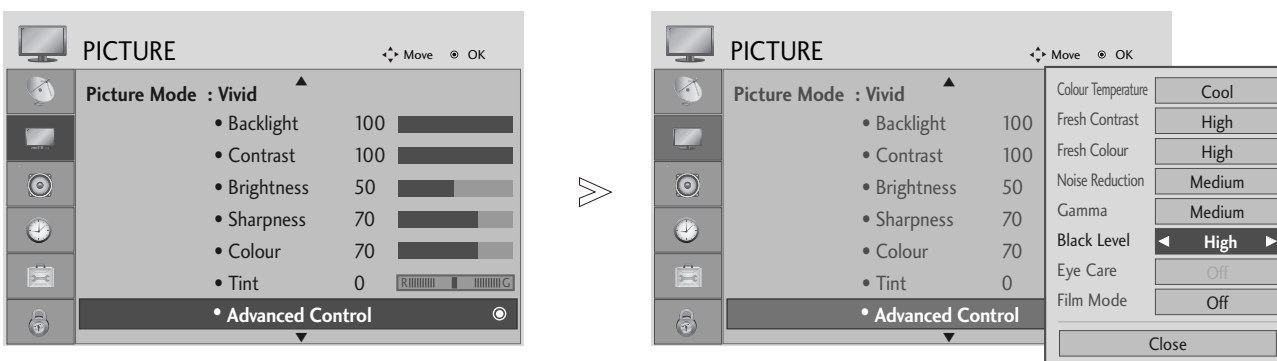

Valige **PICTURE (PILT)**.

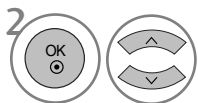

Valige **Advanced Control (täiustatud juhtseadis)**.

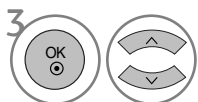

Valige **Black Level (must tase)**.

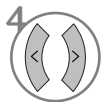

Valige **Low (madal) või High (kõrge)**.

- **Low** : Ekraani peegeldus muutub tumedamaks.
- **High** : Ekraani peegeldus muutub heledamaks.
- **Auto (Automaatne)** : Rakendab ekraani tumedust ja seadistab selle automaatselt kas kõrgeks või madalaks.

- Tavalisele TV-pildile naasmiseks vajutage **MENU (MENÜÜ)** nuppu.
- Eelmisele menüütasandile naasmiseks vajutage **RETURN (TAGASI)** nuppu.

PILDI JUHTIMINE

EYE CARE (SILMADE KAITSE) (ainult LCD teleritel)

Kui ekraan on liiga ere, aitab see funktsioon teil muuta heledust, et vältida pimestamist.

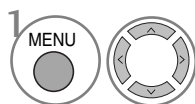
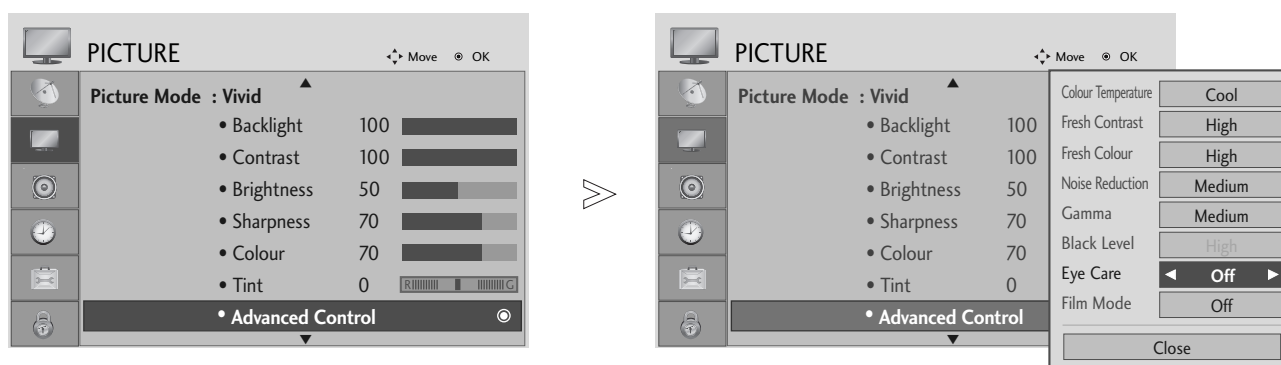

Valige **PICTURE (PILT)**.

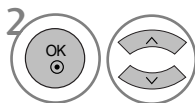

Valige **Advanced Control (täiustatud juhtseadis)**.

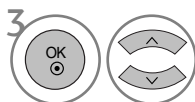

Valige **Eye Care (silma kaitse)**.



Valige **On(Sees) või Off(Väljas)**.

- Tavalisele TV-pildile naasmiseks vajutage **MENU(MENÜÜ)** nuppu.
- Eelmisele menüütasandile naasmiseks vajutage **RETURN (TAGASI)** nuppu.

PICTURE RESET(PILDI LÄHTESTAMINE)

Valitud pildirežiimi sätted lülituvad uuesti ümber tehase vaikesäteteks.

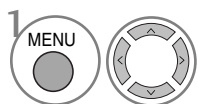
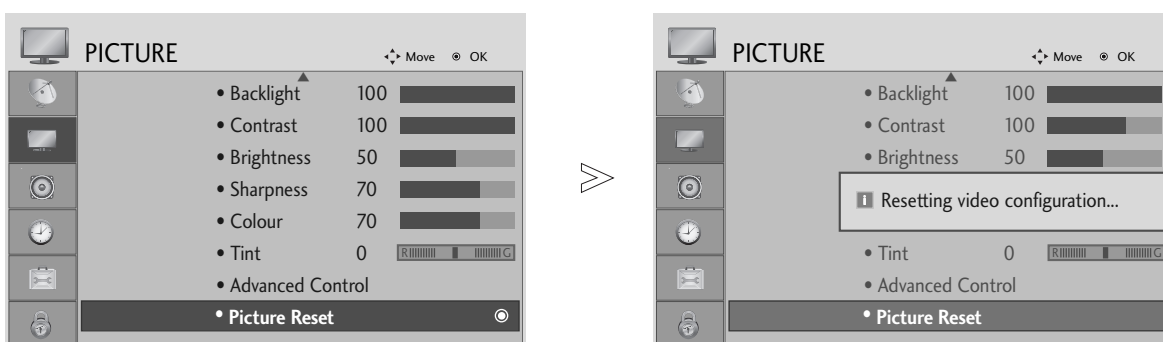

Valige **PICTURE (PILT)**.

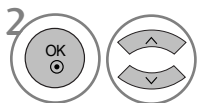

Valige **Picture Reset (pildi lähtestamine)**.



Aktiveerige häälestatud väärtus.

- Tavalisele TV-pildile naasmiseks vajutage **MENU(MENÜÜ)** nuppu.
- Eelmisele menüütasandile naasmiseks vajutage **RETURN (TAGASI)** nuppu.

PILDI JUHTIMINE

Image Sticking Minimization, pildi kinnijäämise minimeerimine (AINULT PLASMA TELERIL)

Kui mõni personaalarvuti või videomängu liikumatu pilt jääb pikemaks ajaks ekraanile, võib pärast kujutise muutmist säilida parasiitkujutis. Vältige liikumatu pildi pikaajalist hoidmist teleri ekraanil.

White wash

Valgepesu eemaldab ekraanilt püsikujutised.

Märkus: Ülemäärase püsikujutise eemaldamine ei pruugi funktsiooniga White Wash täielikult õnnestuda.

Orbiter

Orbiteri funktsioon võib olla abiks parasiitkujutiste vältimisel. Siiski on parem, kui liikumatuid kujutisi ekraanile ei jääks. Püsikujutise tõkestamiseks muudetakse ekraanipilti iga 2 minuti tagant.

Inversion

See funktsioon on ette nähtud ekraani paneelivärvi pööramiseks. Paneelivärvi pööratakse automaatselt iga 30 minuti tagant.

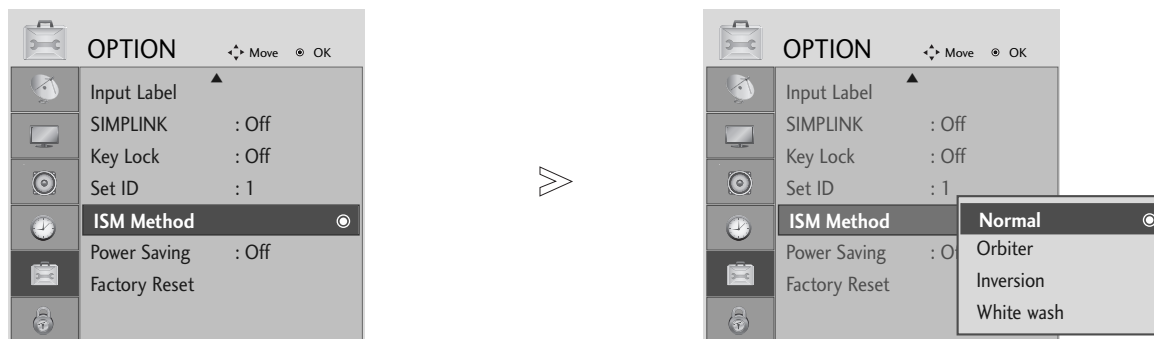

1 Valige **OPTION** (Valikud).



2 Valige **ISM Method** (ISM-meetod).



3 Valige **Normal** (tavaline), **Orbiter** (süstik), **Inversion** (inversion) või **White Wash** (valgepesu).

• Kui te ei pea funktsiooni kasutamist vajalikuks, valige sätteks **Normal**.



4 Salvestage.

- Tavalisele TV-pildile naasmiseks vajutage **MENU(MENÜÜ)** nuppu.
- Eelmisele menüütasandile naasmiseks vajutage **RETURN (TAGASI)** nuppu.

POWER SAVING PICTURE MODE (ENERGIASAASTLIK PILDIREŽIIM) (AINULT PLASMA TELERIL)

See funktsioon vähendab teleri energiatarvet.

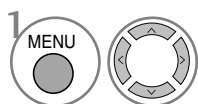
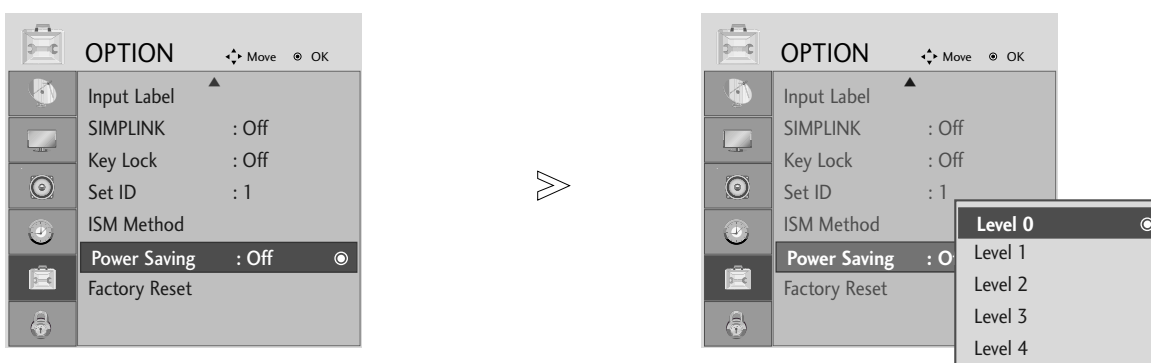

Valige **OPTION (Valikud)**.

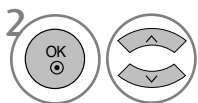

Valige **Power Saving (energiasäästu režiim)**.

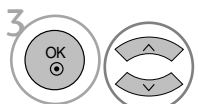

Valige **Level 0 (0 tase), Level 1 (1. tase), Level 2 (2. tase), Level 3 (3. tase) või Level 4 (4. tase)**.

• 0 tase on kõige eredam.



Salvestage.

! MÄRKUS

- ▶ Tehase vaikeseaded ühtivad **Energy stari** nõuetega ja on ühtlustatud kodus vaatamise jaoks sobivale tasemele.

Saate tõsta ekraani heledust, kohandades **Power Saving Levelit (energia säästmistase)** või seades **Picture Mode'i (pildirežiim)**.

- Tavalisele TV-pildile naasmiseks vajutage **MENU(MENÜÜ)** nuppu.
- Eelmisele menüütasandile naasmiseks vajutage **RETURN (TAGASI)** nuppu.

HELI & KEELE JUHTIMINE

► Mudelites 19/22LS4D* ei kuvata valikuid TV Speaker (Teleri kõlar).

AUTOMAATNE HELITUGEVUSE TASANDAJA

Automaatne helitugevus säilitab automaatselt ühesugust helitugevust isegi siis, kui programme vahetate.

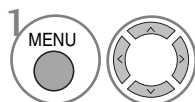
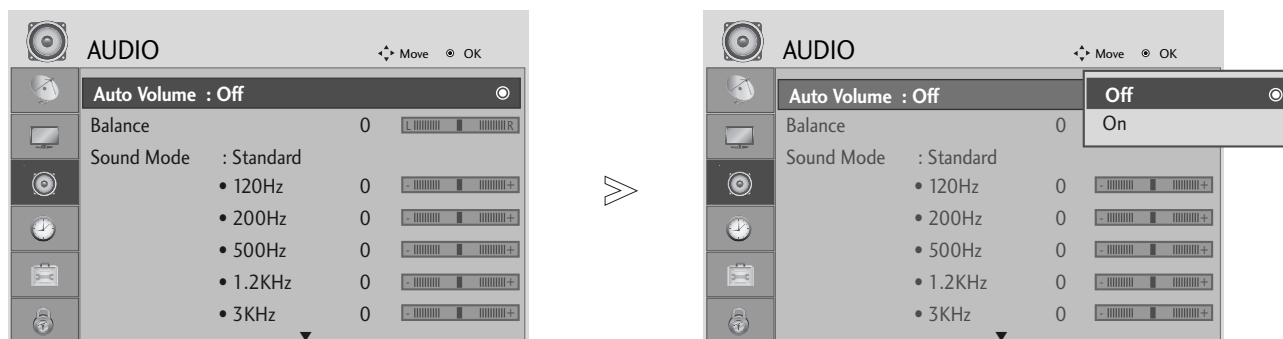

Valige **AUDIO** (heli).

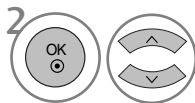

Valige **Auto Volume** (Automaatne helitugevus).

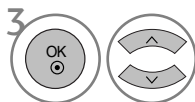

Valige **On**(Sees) või **Off**(Väljas).

- Tavalisele TV-pildile naasmiseks vajutage **MENU(MENÜÜ)** nuppu.
- Eelmisele menüütasandile naasmiseks vajutage **RETURN (TAGASI)** nuppu.

HELIHÄÄLESTUSE EELSÄTTED – HELIREŽIIM

Saate valida eelistatud helisätte SRS TruSurround XT või (SRS TruSurround HD (Vaid 32/37/42/47/52LG5010)), Clear Voice (Hääle selgus), Standard (tavaline), Music (muusika), Cinema (kino), Sport või Game (mäng) ning võite ka reguleerida ekvalaiseris helisagedust.

Helirežiim võimaldab teil nautida parimaid helisid ilma eriseadistusteta, sest teler seadistab sobiva helivaliku programmi sisul põhinevalt.

SRS TruSurround XT või (SRS TruSurround HD (Vaid 32/37/42/47/52LG5010)), Clear Voice (Hääle selgus), Standard (tavaline), Music (muusika), Cinema (kino), Sport või Game (mäng) on tehases optimaalsele helikvaliteedile eelsättestatud.

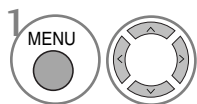
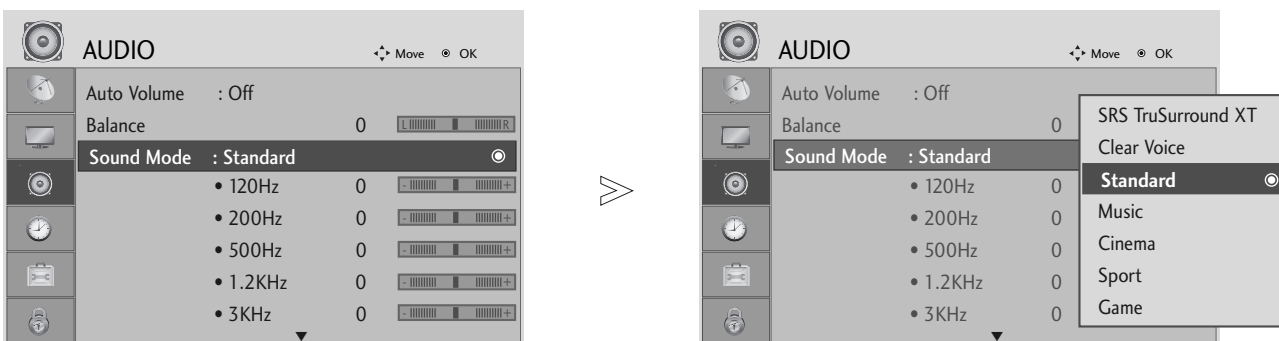

Valige **AUDIO (heli)**.

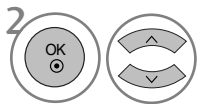

Valige **Sound Mode (helirežiim)**.

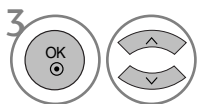

Valige SRS TruSurround XT või (SRS TruSurround HD (Vaid 32/37/42/47/52LG5010)), Clear Voice (Hääle selgus), Standard (tavaline), Music (muusika), Cinema (kino), Sport või Game (mäng).

• Kui te lülitate valiku Clear Voice (Hääle selgus) sisse, ei hakka funktsioon SRS TruSurround XT tööle.

- Tavalisele TV-pildile naasmiseks vajutage **MENU(MENÜÜ)** nuppu.
- Eelmisele menüütasandile naasmiseks vajutage **RETURN (TAGASI)** nuppu.

▶ ja on SRS Labs, Inc. kaubamärgid.
▶ TruSurround XT ja TruSurround HD tehnoloogiad on ühendatud SRS Labs, Inc. litsentsi alusel.

HELI & KEELE JUHTIMINE

HELISÄTTE REGULEERIMINE – KASUTAJA REŽIIM

Heliekvalaiseri reguleerimine.

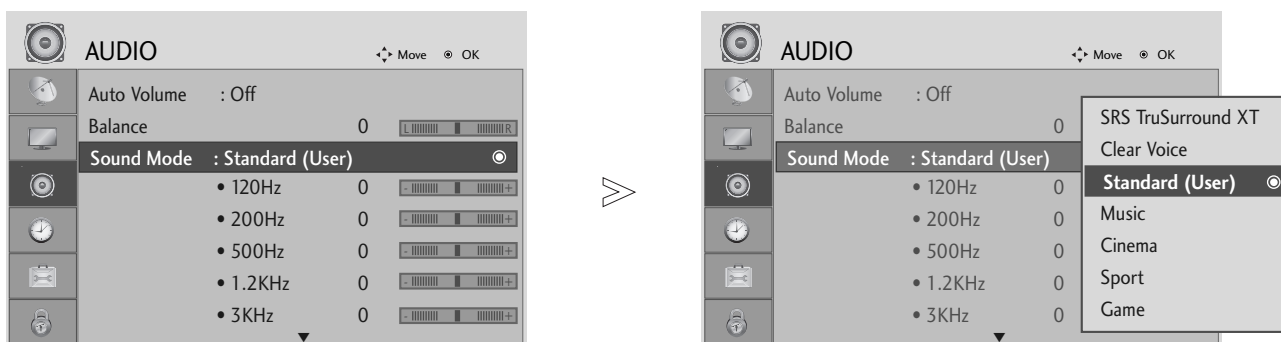

HELI & KEELE JUHTIMINE

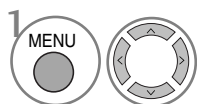

Valige **AUDIO (heli)**.

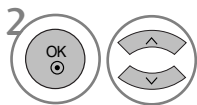

Valige **Sound Mode (helirežiim)**.

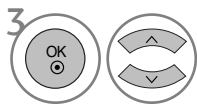

Valige SRS TruSurround XT või (SRS TruSurround HD (Vaid 32/37/42/47/52LG5010)), Clear Voice (Hääle selgus), Standard (tavaline), Music (muusika), Cinema (kino), Sport või Game (mäng).

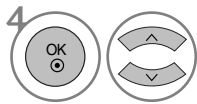

Valige sagedusriba.

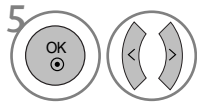

Seadistage soovitud helitugevus.

- Tavalisele TV-pildile naasmiseks vajutage **MENU(MENÜÜ)** nuppu.
- Eelmisele menüütasandile naasmiseks vajutage **RETURN (TAGASI)** nuppu.

HELITASAKAALU REGULEERIMINE

Saate reguleerida kõlarite helitasakaalu soovitud tasemele.

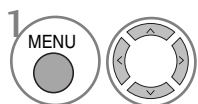
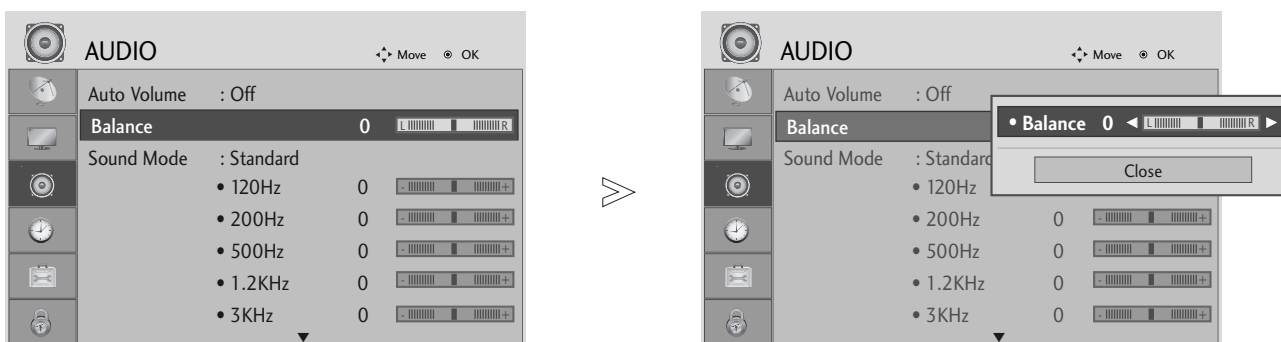

Valige **AUDIO (heli)**.

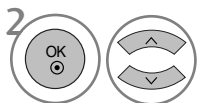

Valige **Balance (tasakaal)**.

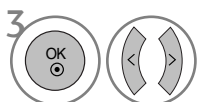

Tehke soovitud seadistused.

- Tavalisele TV-pildile naasmiseks vajutage **MENU(MENÜÜ)** nuppu.
- Eelmisele menüütasandile naasmiseks vajutage **RETURN (TAGASI)** nuppu.

HELI & KEELE JUHTIMINE

TELERI KÕLARID SEES/VÄLJAS SEADISTUS

(Välja 19/22LS4D*)

Saate reguleerida sisekõlarite olekut.

Režiimides **AV**, **COMPONENT**, **RGB** ja **HDMI1** koos HDMI-DVI kaabliga saab televiisori kõlareid kasutada isegi siis, kui ei ole videosignaali.

Kui soovite kasutada välist kvaliteetset stereosüsteemi, lülitage teleri sisekõlarid välja.

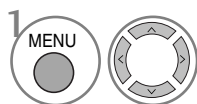
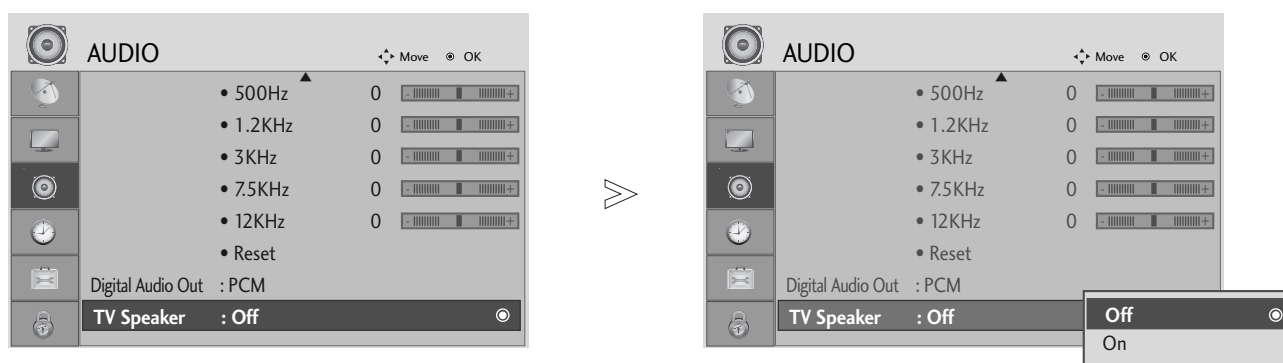

Valige **AUDIO** (heli).

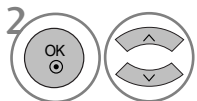

Valige **TV Speaker** (teleri kõlar).

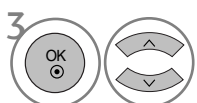

Valige **On**(Sees) või **Off**(Väljas).

- Tavalisele TV-pildile naasmiseks vajutage **MENU(MENÜÜ)** nuppu.
- Eelmisele menüütasandile naasmiseks vajutage **RETURN (TAGASI)** nuppu.

DIGITAALSE AUDIOVÄLJUNDI VALIMINE

(Välja 19/22LS4D*)

See funktsioon võimaldab teil valida eelistatud digitaalse audioväljundi.

Seade annab digitaalset Dolby signaali vaid kanalis, mis edastab Dolby Digital Audiot.

Kui see on Dolby Digital formaadis, siis valides Dolby Digital digitaalse audio väljundmenüüs, edastab SPDIF väljund Dolby Digitali.

Kui on valitud Dolby Digital selle formaadi puudumisel, edastab SPDIF väljund PCM-i.

Isegi kui Dolby Digital Audiot edastavale kanalile on seatud nii Dolby Digital kui audio keel, esitatakse vaid Dolby Digital.

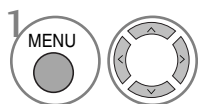
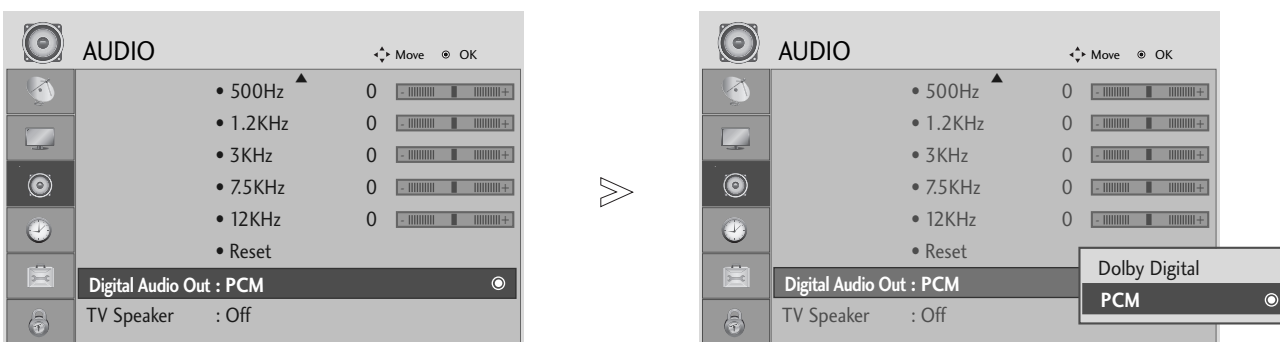

Valige **AUDIO** (heli).

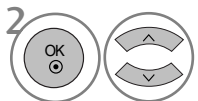

Valige **Digital Audio Out (digitaalne audioväljund)**.

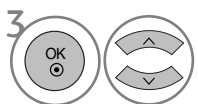

Valige **Dolby Digital** või **PCM**.



Toodetud Dolby Laboratories litsentsi alusel. "Dolby" ja topelt-D tähis on Dolby Laboratories kaubamärgid.

- Mõnedele DVD-mängijatel ei ole HDMI-režiimis SPDIF-heli. Sel ajal seadistage DVD-mängija digitaalse heli väljund PCM-ile.

- Tavalisele TV-pildile naasmiseks vajutage **MENU(MENÜÜ)** nuppu.
- Eelmisele menüütasandile naasmiseks vajutage **RETURN (TAGASI)** nuppu.

HELI & KEELE JUHTIMINE

AUDIO RESET (AUDIO LÄHTESTAMINE)

Valitud helirežiimi sätted lülituvad uuesti ümber tehase vaikesäteteks.

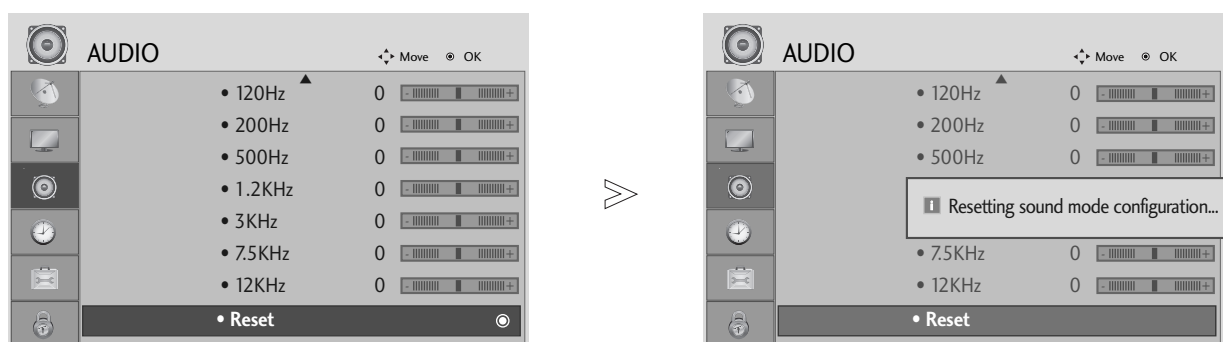

-   Valige **AUDIO (heli)**.
-   Valige **Reset (lähtestamine)**.
-  Aktiveerige häälestatud väärtus.

- Tavalisele TV-pildile naasmiseks vajutage **MENU(MENÜÜ)** nuppu.
- Eelmisele menüütasandile naasmiseks vajutage **RETURN (TAGASI)** nuppu.

I/II

Stereo- Ja kaksikvastuvõtt (Ainult analoogrežiimis)

Kui programm on valitud, ilmub programmi heliteave programmi numbri ja jaama nimega.



• Ainult mudelile 19/22LS4D*



Valib heliväljundi.

Saade	Kuval
Mono	MONO
Stereo	STEREO
Kaksik-	DUAL I, DUAL II, DUAL I+II

■ Monoheli valik

Kui stereosignaali on halva vastuvõtu tõttu nõrk, võite lülitada ümber monorežiimile. Monovastuvõtu korral heli selgus paraneb.

■ Keele valik kakskeelse saate jaoks

Kui programmi saab vastu võtta kahes keeles (kakskeelne), võite sisse lülitada DUAL I, DUAL II või DUAL I+II.

DUAL I (KAKSIKREŽIIM I) Saadab kõlaritesse saate primaarkeele.

DUAL II (KAKSIREŽIIM II) Saadab kõlaritesse saate sekundaarkeele.

DUAL I+II (KAKSIKREŽIIM I+II) Saadab igasse kõlarisse eri keele.

HELI & KEELE JUHTIMINE

NICAM-Vastuvõtt (Ainult analoogrežiimis)

Kui teler on varustatud NICAM-vastuvõtjaga, on võimalik kvaliteetse digitaalhelihel NICAM (Near Instantaneous Companding Audio Multiplex, peaaegu-hetkelise kompandimisega heli multiplitseerimine) vastuvõtt.

Häliväljundit saab valida vastavalt vastuvõetud saate tüübile.

-
- 1** **NICAM-mono** vastuvõtu korral valige **NICAM MONO** või **FM MONO**.
 - 2** **NICAM-stereo** vastuvõtu korral valige **NICAM STEREO** või **FM MONO**.
Kui stereosignaali on nõrk, lülitage ümber FM-monole.
 - 3** **NICAM-kaksikrežiimi** vastuvõtu korral valige **NICAM DUAL I**, **NICAM DUAL II**, **NICAM DUAL I+II** või **FM MONO**.
-

Kõlarite heliväljundi valik

Režiimis AV, Component, RGB ja HDMI saate valida heliväljundiks vasak- või parempoolse kõlari.

Valige heliväljund.

L+R (VASAK+PAREM):

Vasakpoolse audiosisendi (L) helisignaali saadetakse vasakpoolsele kõlarile ja parempoolse audiosisendi (R) helisignaali parempoolsele kõlarile.

L+L (VASAK+VASAK):

Vasakpoolse audiosisendi (L) helisignaali saadetakse vasak- ja parempoolsele kõlarile.

R+R (PAREM+PAREM):

Parempoolse audiosisendi (R) helisignaali saadetakse vasak- ja parempoolsele kõlarile.

EKRAANIMENÜÜ KEELE / MAA VALIK

Esimest korda sisse lülitades ilmub TV-ekraanile installeerimise juhtmenüü.



* Kui te tahate muuta keele/maa valikut

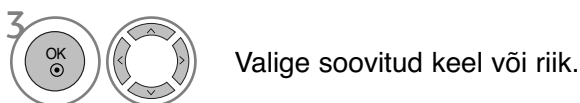
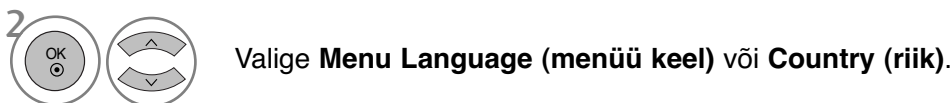

- Tavalisele TV-pildile naasmiseks vajutage **MENU(MENÜÜ)** nuppu.
- Eelmisele menüütasandile naasmiseks vajutage **RETURN (TAGASI)** nuppu.

! MÄRKUS

- ▶ Kui te ei lõpeta seadistamist **Installation guide** (Paigaldusjuhendis) **RETURN** -nuppu vajutades või ületate ekraanikuva (OSD) aja, kuvatakse see seadme sisselülitamisel uuesti.
- ▶ Valides vale asukohariigi, võidakse teletekst ekraanil valesti kuvada ning teleteksti talitluses võib tekkida häireid.
- ▶ CI (Common Interface- üldine liides) funktsiooni ei või rakendada, tuginedes riigi leviedastuse asjaoludele.
- ▶ Võimalik, et DTV-re iimi juhtnupud ei tööta sõltuvalt riigi levindustingimustest.
- ▶ Riigihäälestus „UK“, peaks olema aktiveeritud ainult Inglismaal.

HELI & KEELE JUHTIMINE

KEELE VALIK (vaid digitaalrežiimis)

Audio funktsioon võimaldab teil valida heliks eelistatud keele. Kui heliandmeid pole valitud keeles saadaval, siis mängib heli vaikimisi valitud keeles.

Kui edastatakse kahte või enamat subtiitri keelt, kasutage **Subtitle** (subtiitri) funktsiooni. Kui subtiitriandmeid pole valitud keeles saadaval, siis kuvatakse subtiitrid vaikimisi valitud keeles.

Kui esmased keeled, mis te valisite audio ja subtiitrite keeleks, ei toimi, võite valida keele sekundaarkategooriast.

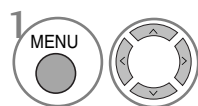

1 Valige **OPTION (Valikud)**.

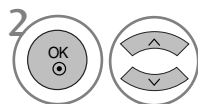

2 Valige **Audio Language (audio keel)** või **Subtitle Language (subtiitrite keel)**.

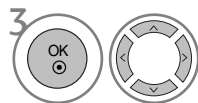

3 Valige soovitud keel.



4 Salvestage.

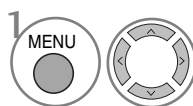

1 Valige **OPTION (Valikud)**.

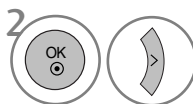

2 Valige **Hard of Hearing (H)** (kuulmiskahjustusega).

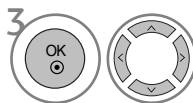

3 Valige **On (Sees)** või **Off (Väljas)**.

- Eelmisele menüütasandile naasmiseks vajutage **RETURN (TAGASI)** nuppu.

< Heli keele valik >

- ▶ Kui kantakse üle kahte või enamat keelt, võite valida ka heli keele.

< Subtiitrite keele valik >

- ▶ Kui eetrisse saadetakse subtiitrid kahes või enam keeles, siis võite valida subtiitrite keele kaugjuhtimispuldil asuva nupu **SUBTITLE** (subtiitri) abil.
- ▶ Vajutage nuppu $\wedge \vee$, et valida subtiitrite keelt.

- Heli/subtiitrid võidakse kuvada lihtsamal kujul, 1 kuni 3 märgiga, mis saadetakse eetrisse teenusepakkuja poolt.
- Kui te valite täiendava heli (heli "vaegnägijate/vaegkuuljate" jaoks), siis võib see asendada osa põhihelist.

Heli keele OSD informatsioon

Kuva	Olek
N.A	Ei ole kättesaadav
MPEG	MPEG heli
Dolby Digital	Dolby Digital heli
Heli "vaegnägijate" jaoks	Heli "vaegnägijate" jaoks
Heli "vaegkuuljate" jaoks	Heli "vaegkuuljate" jaoks

Subtiitrite keele OSD informatsioon

Kuva	Olek
N.A	Ei ole kättesaadav
Teleteksti subtiitrid	Teleteksti subtiitrid
Subtiitrid "vaegkuuljate" jaoks	Subtiitrid "vaegkuuljate" jaoks

AJA SEADISTUS

KELLAAJA SEADMINE

Digitaalse signaali vastuvõtmisel seatakse kell automaatselt. (Kella saate seada, kui TV-l ei ole DTV signaali.)

Enne sisse- või väljalülitamise aja funktsiooni kasutamist peate kellaaja õigeks seadma.

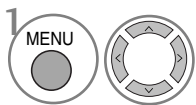
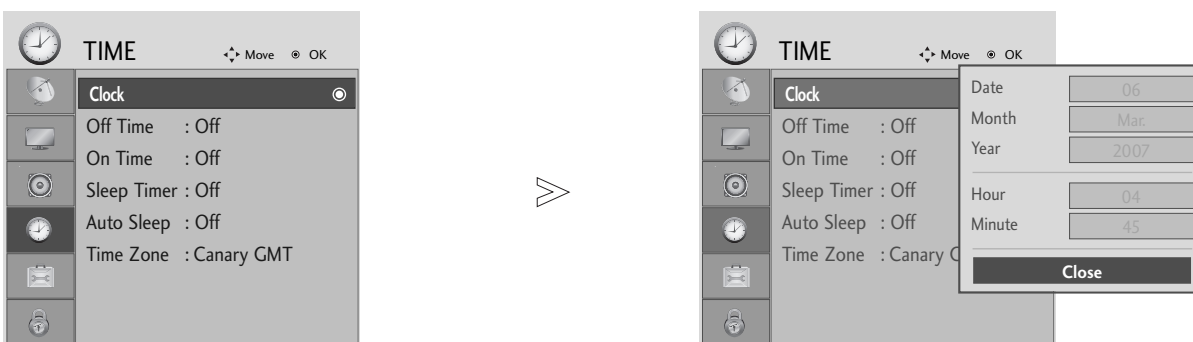

Valige **TIME (AEG)**.

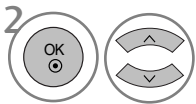

Valige **Clock (kell)**.

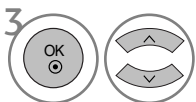

Valige kas aasta, kuupäeva või aja suvand.



Seadistage aasta, kuupäeva ja aja suvandid.

- Tavalisele TV-pildile naasmiseks vajutage **MENU(MENÜÜ)** nuppu.
- Eelmisele menüütasandile naasmiseks vajutage **RETURN (TAGASI)** nuppu.

AJA SEADISTUS

AUTOMAATSE SISSE-VÄLJALÜLITUSE TAIMERI SEADISTUS

Funktsioon Off Time (Väljalülitamise aeg) lülitab teleri eelsättestatud ajal automaatselt ooterežiimi. Kaks tundi pärast funktsiooni Time (Aeg) abil sisselülitamist läheb teler automaatselt tagasi ooterežiimi, kui keegi vahepeal nuppu ei vajuta.

Kui on seadistatud sisse-väljalülitamise aeg, toimivad need funktsioonid iga päev vastavalt eelhäälestatud kellaajale.

Väljalülitamisfunktsioon (Off time) alistab sisselülitamisfunktsiooni (On time), kui need on seatud samale kellaajale.

Sisselülitamistaimeri rakendumiseks peab teler olema ooterežiimis.

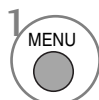
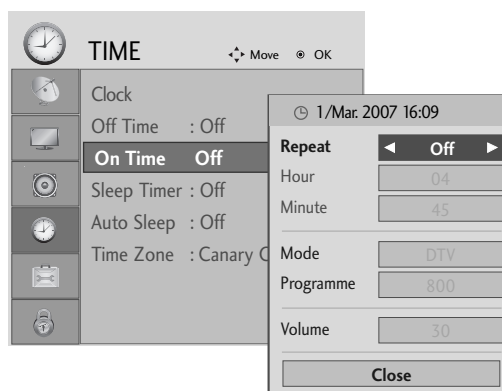
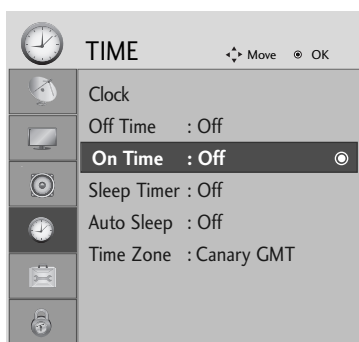

Valige **TIME (AEG)**.



Valige **Off Time (väljalülitamise aeg)** või **On Time (sisselülitamise aeg)**.



Valige **Repeat (korrata)**.

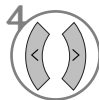

Valige Off (välja), Once (üks kord), Daily (iga päev), Mon ~ Fri (esmaspäevast reedeni), Mon ~ Sat (esmaspäevast laupäevani), Sat ~ Sun (laupäevast pühapäevani) või Sun (pühapäeval).



Valige tund.



Valige minutid.

- Funktsiooni **On/Off timer** tühistamiseks valige suvand **Off**.
- Ainult funktsiooni On timer (Sisselülituse taimer) jaoks:

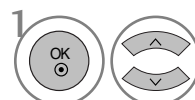

Valige režiim.



Valige **TV, DTV** või **radio**.



Seadistage programm.



Sisselülitamisel reguleerige helitugevus.

- Tavalisele TV-pildile naasmiseks vajutage **MENU(MENÜÜ)** nuppu.
- Eelmisele menüütasandile naasmiseks vajutage **RETURN (TAGASI)** nuppu.

UNETAIMERI SEADISTUS

Te ei pea tingimata meeles pidama, et teler tuleb enne magamaminekut välja lülitada. Unetaimer lülitab teleri pärast eelhäälestatud kellaaja kättejõudmist automaatselt ooterežiimi.

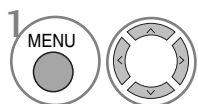
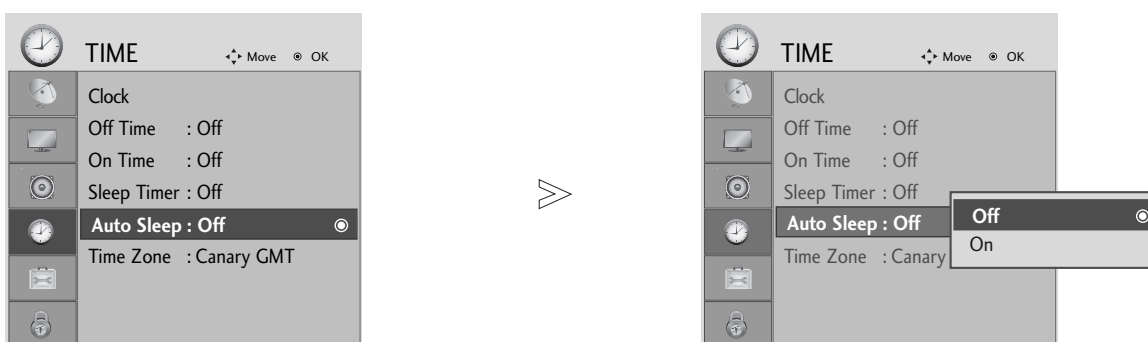

Valige **TIME (AEG)**.

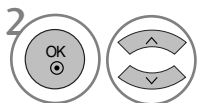

Valige **Auto Volume (Automaatne helitugevus)**.

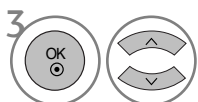

Valige **Off (välja)** või **On (sisse)**.

- Tavalisele TV-pildile naasmiseks vajutage **MENU(MENÜÜ)** nuppu.
- Eelmisele menüütasandile naasmiseks vajutage **RETURN (TAGASI)** nuppu.

AJA SEADISTUS

AJATSOONI SEADISTAMINE

Kui valite ajavööndi linna, seatakse TV aeg aja nihke informatsiooni järgi, mis põhineb ajavööndi ja GMT (Greenwichi aeg) informatsioonil, mis võetakse vastu ülekandesignaalis, kui aeg automaatselt digitaalse signaali järgi seatakse.



UNETAIMERI SEADISTUS

Te ei pea tingimata meeles pidama, et teler tuleb enne magamaminekut välja lülitada. Unetaimer lülitab teleri pärast eelhäälestatud kellaaja kättejäudmist automaatselt ooterežiimi.

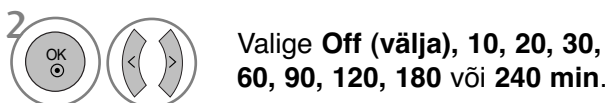

• Ainult mudelile 19/22LS4D*



Valige minutite arv.

• Kui lülitate teleri välja, kustutatakse eelhäälestatud uneaeg.

• **Sleep Timer**'i (**väljalülitamise taimer**) saab seadistada ka **TIME (aeg)** menüüs.

VANEMAKONTROLL/KATEGOORIAD

SALASÕNA ja LUKUSTUSSÜSTEEMI SEADMINE

Salasõna esmakordsel sisestamisel vajutage '0', '0', '0', '0' kaugjuhtimispuldil.

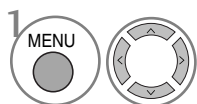
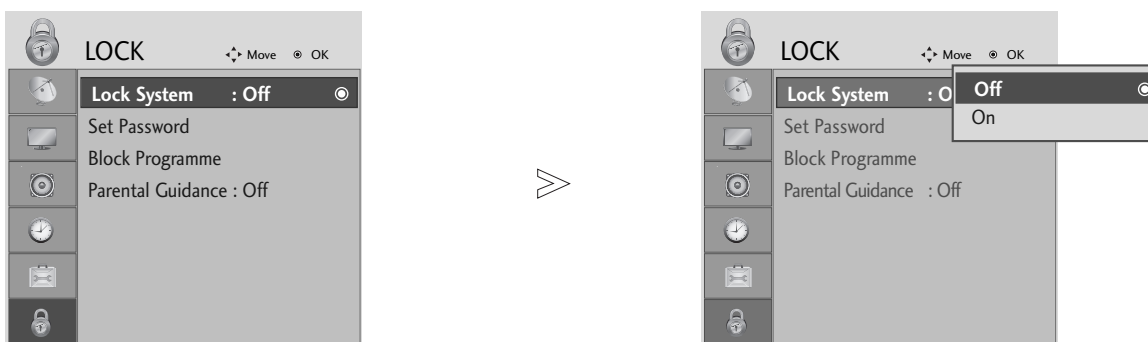

Valige **LOCK (LUKK)**.

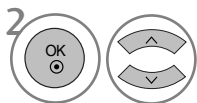

Valige **Lock System (lukustussüsteem)**.

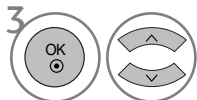

Valige **On (sees)**.



Valige salasõna.



Sisestage neljamärgiline salasõna.
Jätke see number kindlasti meelde!
Taasisestage uus salasõna kinnitamiseks.

• Kui olete oma salasõna unustanud, vajutage kaugjuhtimispuldil '7', '7', '7', '7'.

- Tavalisele TV-pildile naasmiseks vajutage **MENU(MENÜÜ)** nuppu.
- Eelmisele menüütasandile naasmiseks vajutage **RETURN (TAGASI)** nuppu.

VANEMAKONTROLL/KATEGOORIAD

BLOCK PROGRAMME (BLOKEERI PROGRAMM)

Blokeerib mis tahes programmi, mida te ei soovi vaadata või mida te ei soovi, et teie lapsed vaataksid.

Selle funktsiooni kasutamine on saadaval kui Lock System (süsteemilukk) on sätel „On“ (sees).

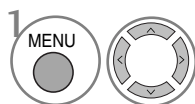

Valige **LOCK (LUKK)**.

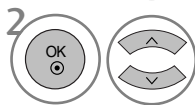

Valige **Block Programme (programmi blokeerimine)**.



Sisenege **Block Programme (programmi blokeerimisse)**.

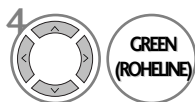

Valige program, mida soovite lukustada.

- Tavalisele TV-pildile naasmiseks vajutage **MENU(MENÜÜ)** nuppu.
- Eelmisele menüütasandile naasmiseks vajutage **RETURN (TAGASI)** nuppu.

VANEMAKONTROLL (vaid digitaalrežiimis)

See funktsioon toimib vastavalt informatsioonile ülekandejaamast. Seetõttu see funktsioon ei toimi, kui signaalil on vale informatsioon.

Sellesse menüüsse pääsemiseks on nõutav salasõna.

Teler on programmeeritud nii, et viimati häälestatud suvand jääb meelde ka pärast väljalülitamist.

Takistab lastel vastavalt seatud kategooria piirangutele vaadata teatud täiskasvanute TV programme.

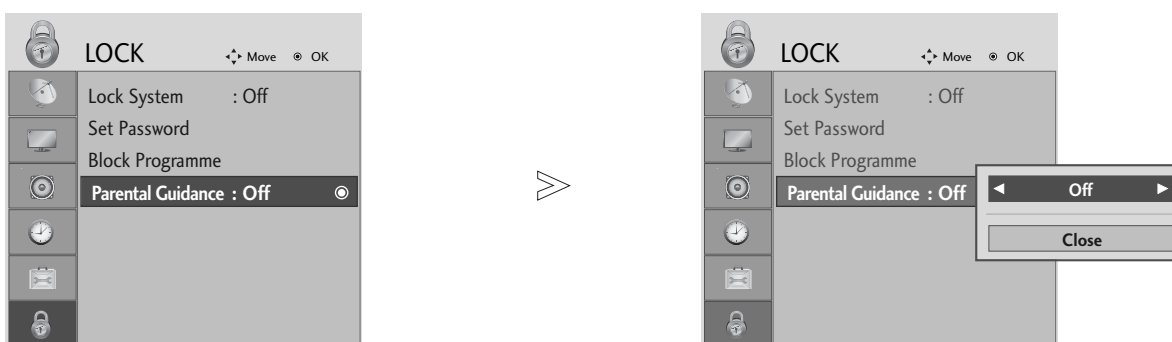

1   Valige **LOCK (LUKK)**.

2   Valige **Parental Guidance (vanemlik järelevalve)**.

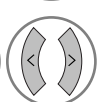
3   Tehke vajalikud seaded.

4  Salvestage.

- Tavalisele TV-pildile naasmiseks vajutage **MENU(MENÜÜ)** nuppu.
- Eelmisele menüütasandile naasmiseks vajutage **RETURN (TAGASI)** nuppu.

VANEMAKONTROLL/KATEGOORIAD

KLAHVILUKK

Teleri saab häälestada nii, et selle kasutamiseks on vajalik kaugjuhtimispult. Seda funktsiooni võib rakendada lubamatu vaatamise vältimiseks.

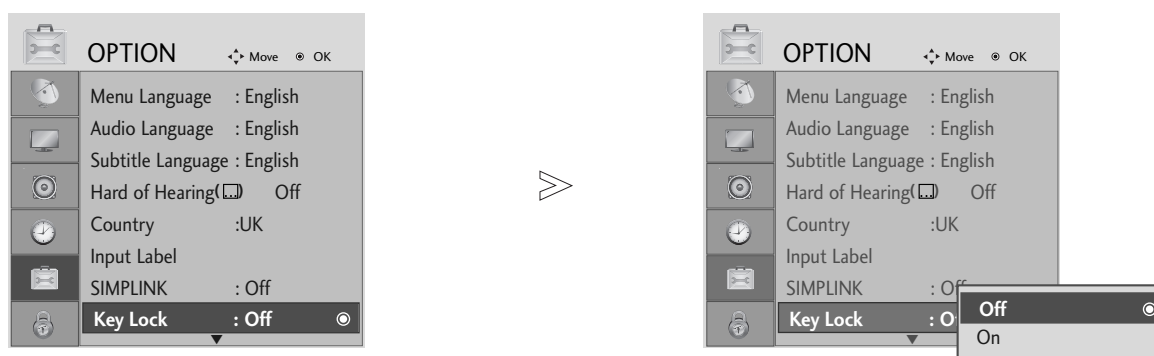

- 1 MENU Valige **OPTION (Valikud)**.
- 2 OK Valige **Key Lock (Klahvilukk)**.
- 3 OK Valige **On(Sees) või Off(Väljas)**.
- 4 OK Salvestage.

- Kui funktsioon **Klahvilukk 'Sees'** (Klahvilukk "Sees") on välja lülitatud, siis vajutage teleri nuppu **⏻ / I, INPUT, P ^** **∨** (või **PR ▲ ▼**) või kaugjuhtimispuldi nuppu **POWER, INPUT, D/A TV, P ^ ∨** (või (**PR + -** või **P + -**)) või mõnda **NUMBRINUPPU**.
- Kui funktsioon **Klahvilukk** (Klahvilukk) on olekus **Sees**, ilmub mõne esipaneeli nupu vajutamisel ekraanile kuva "**Klahvilukk sees**" (Klahvilukk sees).

- Tavalisele TV-pildile naasmiseks vajutage **MENU(MENÜÜ)** nuppu.
- Eelmisele menüütasandile naasmiseks vajutage **RETURN (TAGASI)** nuppu.

TELETEKST

See funktsioon pole kõikides maades kasutusel.

Teletekst on paljude TV-jaamade tasuta saade, mis annab reaalsajas teavet uudiste, ilma, telekava, aktsiahindade ja paljude muude teemade kohta.

Selle teleri teletekstidekooder toetab süsteeme SIMPLE, TOP ja FASTEXT. SIMPLE (tavateletekst) koosneb arvukatest lehekülgedest, mida valitakse vastava leheküljenumbri vahetu sisestamise teel. TOP ja FASTEXT on kaasaegsemad meetodid, mis võimaldavad teletekstiteabe kiiret ja hõlpsat valimist.

SISSE-VÄLJALÜLITAMINE

Teletekstile siirdumiseks vajutage nuppu **TEXT** (TEKST). Ekraanile ilmub esimene või viimane lehekülg.

Ekraani päises kuvatakse kaks lehenumbrit, TV-jaama nimi, kuupäev ja kellaeg. Esimene lehenumber näitab teie valikut, teine aga parajasti kuvatud lehekülge.

Teleteksti väljalülitamiseks vajutage nuppu **TEXT** (TEKST). Taastub eelmine režiim.

REŽIIM SIMPLE TEXT

■ Lehekülje valik

- 1 Sisestage numbrinuppude abil soovitud kolmekohaline lehenumber. Kui vajutate valimise ajal vale numbrinuppu, peate lõpetama kolmekohalise numbriga valimise ja seejärel sisestama uuesti õige lehenumbri.
- 2 Eelmise või järgmise lehekülje valimiseks saate kasutada nuppu $P \wedge \vee$ (või $(PR + -$ või $P + -)$).

REŽIIM TOP TEXT

Kasutusjuhendis on näha neli välja – punane, roheline, kollane ja sinine ekraani allosas. Kollane väli tähendab järgmist gruppi ning sinine väli tähendab järgmist plokki.

■ Ploki, grupi ja lehekülje valik

- 1 Sinise nupuga saate siirduda plokilt plokile.
- 2 Kollast nuppu kasutage järgmisele grupile siirdumiseks koos automaatse üleminekuga järgmisele plokile.
- 3 Rohelise nupuga saate minna järgmisele leheküljele koos automaatse üleminekuga järgmisele grupile. Alternatiivselt võite kasutada nuppu $P \wedge$ (või $(PR +$ või $P +)$).
- 4 Punane nupp võimaldab naasta eelmisele valikule. Alternatiivselt võite kasutada nuppu $P \vee$ (või $(PR -$ või $P -)$).

■ Lehekülje otsene valik







Vastavalt teletekstirežiimile SIMPLE võite režiimis TOP lehekülje valida kolmekohalise numbriga sisestamise teel numbrinuppude abil.

TELETEKST

FASTEXT

Teleteksti leheküljed on piki ekraani allserva värvidega kodeeritud ning neid saab valida vastavat värinuppu vajutades.

■ Lehekülje valik

- 1 Menüü  valimiseks vajutage nuppu T.OPT, seejärel   Indekslehekülje kuvamine. (Mudelil 19/22LS4D* vajutage sisukorra menüü valimiseks nuppu ).
- 2 Saate valida allrea värvikoodiga varustatud lehekülgi sama värvi nuppude abil.
- 3 Vastavalt teletekstirežiimile SIMPLE võite režiimis FASTEXT lehekülje valida kolmekohalise numbrilise sisestamise teel numbrinuppude abil.
- 4 Eelmise või järgmise lehekülje valimiseks võite kasutada nuppu P   (või (PR + - või P + -)).

TELETEKSTI ERIFUNKTSIOONID

- Vajutage T. OPT -nuppu ja kasutage seejärel nuppu   menüü Text Option valimiseks.



■ REVEAL (ESITA)

Valige see menüü varjatud teabe nähtavale toomiseks, nagu näiteks mõistatuse või ülesande lahendus.



■ UPDATE (UUENDA)



Kuvab ekraanil TV-pildi järgmise teletekstilehekülje ootamise ajal. Pilt kuvatakse ekraani vasakpoolses ülanurgas. Kui uuendatud lehekülg on saadaval, asendatakse pilt lehekülje numbriga.

Valige see menüü uuesti, et vaadata uuendatud teleteksti lehekülge.



■ TIME (AEG)

Vaadates TV-programmi, valige see menüü, et näidata ekraani üleval paremal nurgas kellaega.

Teletekstirežiimis saate selle nupuga valida alamlehekülje numbrilise. Alamlehekülje number kuvatakse ekraani allosas. Alamlehekülje hoidmiseks või vahetamiseks vajutage nuppu PUNANE, ROHELINE,   või mõnda numbrinuppu.



■ HOLD (HOIA)

Peatab automaatse lehevahetuse, mis toimub juhul, kui teletekstileht sisaldab 2 või enam alamlehekülge. Alamlehekülgede arv ja parajasti kuvatava alamlehekülje number on tavaliselt näha ekraanil kellaaja all. Selle nupu vajutamisel kuvatakse ekraani vasakpoolses ülanurgas stopp-sümbol ja automaatne leheküljevahetus on blokeeritud.

DIGITAALNE TELETEKST

* See funktsioon toimib vaid Ühendkuningriigis.

Seade võimaldab juurdepääsu digitaalsele teletekstile, mis on mitmel moel suuresti parandatud, nagu tekst, graafika jne.

Digitaalsele teletekstile on juurdepääs spetsiaalse digitaalse teleteksti teenustega ja eriliste teenustega, mis kannavad üle digitaalset teleteksti.

Subtiitri keele peaksite SUBTITLE (SUBTIITER) nuppu vajutades välja lülitama, et kuvada teleteksti.

TELETEKST DIGITAALSE TEENUSENA

- 1 Vajutage numbreid või P ^ v (või (PR + - või P + -)) nuppu, et valida digitaalne teenus, mis edastab digitaalset teleteksti. Digitaalse teleteksti teenused saate teada EPG teenusnimekirjast.
- 2 Järgige juhiseid digitaalsel teletekstil ja liikuge järgmisele sammule, vajutades **TEXT, OK, ^ v < >**, **PUNANE, ROHELINE, KOLLANE, SININE** või **NUMBR**nuppe jne.
- 3 Digitaalse teleteksti teenuse muutmiseks valige vaid teine teenus numbritega või P ^ v (või (PR + - või P + -)) nupuga.



TELETEKST DIGITAALSE TEENUSENA

- 1 Vajutage numbreid või P ^ v (või (PR + - või P + -)) nuppu, et valida teatud teenus, mis edastab digitaalset teleteksti.
- 2 Teleteksti sisselülitamiseks vajutage nuppu **TEXT** või värvilisi nuppe.
- 3 Järgige juhiseid digitaalsel teletekstil ja liikuge järgmisele sammule, vajutades **OK, ^ v < >**, **PUNANE, ROHELINE, KOLLANE, SININE** või **NUMBR**nuppe jne.
- 4 Digitaalse teleteksti väljalülitamiseks ja TV-pildile naasmiseks vajutage nuppu **TEXT** või värvilisi nuppe.

Mõned teenused võivad lubada juurdepääsu teksti-teenustele **PUNASELE** nupule vajutamisega.



Lähtestamine (Esialgsetele tehasesätetele)

See funktsioon töötab parajasti kasutatavas režiimis.
Häälestatud väärtuse aktiveerimiseks:

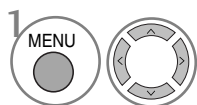
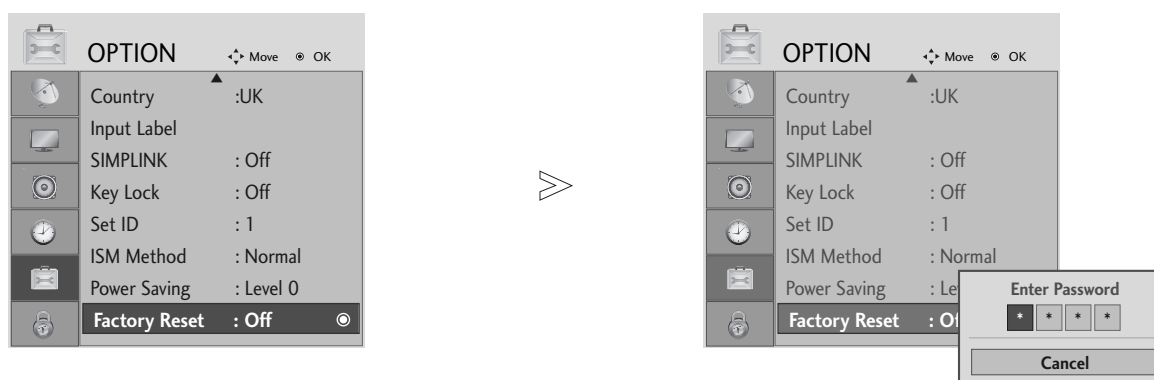

Valige **OPTION (Valikud)**.

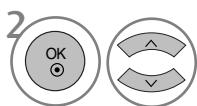

Valige **Factory Reset (Algseadistuse taastamine)**.



• Lukustussüsteemi sisselülitamiseks (**Lock System 'On'**) kasutage 4-numbrilise salasõna sisestamisel NUMBRI nuppu.

- Tavalisele TV-pildile naasmiseks vajutage **MENU(MENÜÜ)** nuppu.
- Eelmisele menüütasandile naasmiseks vajutage **RETURN (TAGASI)** nuppu.

TÖRKEOTSING

Seade ei tööta korralikult.

Juhtpult ei tööta

- Kontrollige, kas seadme ja kaugjuhtimispuldi vahel ei ole mõnda takistust.
- Kas patareid on paigaldatud õige polaarsusega (+ ja +, - ja -)?
- Kas kaugjuhtimispuldi töörežiim on õige: TV, STB jne?
- Paigaldage uued patareid.

Toide katkeb ootamatult

- Kas unetaimer on peal?
- Kontrollige toitesätteid. Toitekatkestus
- Ühtki saatejaama pole häälestatud, automaathäälestus väljas.

Videofunktsioon ei tööta.

Pilt ja heli puuduvad

- Kontrollige, kas toode on sisse lülitatud.
- Proovige mõnda muud kanalit. Probleem võib olla saates.
- Kas toitejuhe on võrgupesas?
- Kontrollige antenni suunda ja/või asukohta.
- Kontrollige võrgupesa, pistes sinna mõne teise seadme toitejuhtme.

Pilt tuleb pärast sisselülitamist ekraanile aeglaselt

- See on normaalne, pilt on käivitusprotsessi ajal summutatud. Kui pilt viie minuti jooksul ei ilmu, pöörduge teeninduskeskuse poole.

Pilt puudub, halb värv, halb kvaliteet

- Reguleerige menüüsuvandiga Color (Värv).
- Jätke teleri ja videomagnetofoni vahemaa piisavalt suureks.
- Proovige mõnda muud kanalit. Probleem võib olla saates.
- Kas videokaablid on õigesti paigaldatud?
- Pildi heleduse taastamiseks aktiveerige mõni funktsioon.

Rõht- või püstriidid, pilt väreleb

- Kontrollige kohalike häiringute olemasolu, nagu näiteks elektriseadmed ja -tööriistad.

Mõne kanali halb vastuvõtt

- Jaamal või kaabliftirmal probleemid, häälestage mõnele teisele jaamale.
- Jaama signaal nõrk, suunake antenn täpselt jaamale.
- Kontrollige võimalike häireallikate olemasolu.

Pildil ribad või vöödid

- Kontrollige antenni (muutke antenni suunda).

Pole pilti, kui ühendada HDMI-ga.

- Kontrollige HDMI juhet üle versiooni 1,3. HDMI juhtmed ei toeta HDMI versiooni 1,3, see põhjustab vilkumist ja pildi kadu. Sel juhul kasutage uusimaid juhtmeid, mis toetavad HDMI versiooni 1,3.

Helifunktsioon ei tööta.

Pilt korras, heli puudub	<ul style="list-style-type: none"> ■ Vajutage nuppu VOLUME (HELITUGEVUS). ■ Heli vaigistatud? Vajutage nuppu MUTE (VAIGISTA). ■ Proovige mõnda muud kanalit. Probleem võib olla saates. ■ Kas videokaablid on õigesti paigaldatud?
Ühest kõlarist ei kosta heli	<ul style="list-style-type: none"> ■ Reguleerige menüüsuvandiga Balance (Tasakaal).
Ebanormaalne heli seadme sees.	<ul style="list-style-type: none"> ■ Ümbruse niiskuse või temperatuuri muutumisel võib seadme sisse-väljalülitamisel esineda ebatavalisi helisid, mis ei pruugi tähendada toote riket.
Pole heli, kui ühendada HDMI või USB-ga.	<ul style="list-style-type: none"> ■ Kontrollige HDMI juhet üle versiooni 1,3. ■ Kontrollige USB juhet üle versiooni 2,0.

*See funktsioon ei ole saadaval kõigil mudelitel.

Probleem PC-režiimis (ainult PC-režiimi korral).

Signaal vahemikust väljas.	<ul style="list-style-type: none"> ■ Reguleerige eraldusvõimet, horisontaal- või vertikaalsagedust. ■ Kontrollige sisendallikat.
Vertikaalriba või -vööt tagapõhjal, horisontaalmüra, ebaõige asukoht	<ul style="list-style-type: none"> ■ Käivitage automaatkonfigureerimine või reguleerige taktsagedust, faasi või horisontaal-vertikaalasukohta.
Ekraani värvid või mõni värv on ebastabiilne.	<ul style="list-style-type: none"> ■ Kontrollige signaalkaablit. ■ Installige uuesti personaalarvuti videokaart.

PICTURE-i (pildi) seadetega on probleem.

Kui kasutaja vahetab pildiseadeid, vahetab teler peale teatud aega tagasi originaalseadete peale.	<ul style="list-style-type: none"> ■ See tähendab, et teler on hetkel seatud režiimi In Store (mälus). Et vahetada režiimi Home (kodu) peale, tuleb teha järgmist: Telerimenüüst valige OPTION (SUVAND) -> Factory Reset (Tehaseadete taastamine) -> Yes (Jah) (oodake mõni sekund, et teler laeks uuesti) -> OSD "WELCOME" (TERE TULEMAST) ilmub -> vajutage nuppu OK -> valige Language (Keel) -> valige Home (Kodu) -> valige oma Country (Riik) ja Time Zone (Ajatsoon) -> vajutage nuppu OK. Programmiotsing algab automaatselt (saate otsingu peatada vajutades nuppu OK). Nüüd olete lõpetanud režiimile Home (Kodu) ümberlülitamise.
--	---

HOOLDUS

Enneaegsetest riketest on võimalik hoiduda. Hoolikas ja korrapärane puhastamine võib teie uue teleri tööiga pikendada.

Enne puhastamist lülitage kindlasti toide välja ning tõmmake juhe võrgupesast.

Ekraani puhastamine

- 1 Ekraani tolmust puhtaks hoidmiseks on suurepärane meetod. Niisutage pehmet lappi leige vee ja väikese koguse riidepehmedaja või puhastusvahendi seguga. Väänake lapp peaaegu kuivaks ning kasutage seda ekraani pühkimiseks.
- 2 Veenduge, et ekraanile ei jääks liigset vett, ja laske ekraan enne teleri sisselülitamist kuivada.

Korpuse puhastamine

- Saasta ja tolmu kõrvaldamiseks pühkige korpust pehme kuiva kiuvaba lapiga.
- Ärge kasutage märga lappi.

Pikemaajaline äraolek

ETTEVAATUST

- ▶ Kui kavatsete teleri juurest pikemaks ajaks lahkuda (näiteks puhkusele), siis on soovitatav toitejuhe pesast välja tõmmata kaitseks äikese või toitekatkestuste eest.

TOOTE TEHNILISED ANDMED

MUDELID		42PG10**	50PG10**	42PG30**
		42PG1000-ZA	50PG1000-ZA	42PG3000-ZA
Mõõtmed (laius x kõrgus x sügavus)	koos alusega	1040,0 x 729,0 x 308,0 mm 41,0 x 28,7 x 12,2 tolli	1224,7 x 849,0 x 364,0 mm 48,3 x 33,5 x 14,4 tolli	1039,5 x 726,0 x 307,6 mm 41,0 x 28,6 x 12,1 tolli
	ilma alusega	1040,0 x 677,0 x 84,0 mm 41,0 x 26,7 x 3,3 tolli	1224,7 x 790,0 x 83,6 mm 48,3 x 31,1 x 3,3 tolli	1039,5 x 673,7 x 84,0 mm 41,0 x 26,6 x 3,3 tolli
Kaal	koos alusega	26,6 kg / 58,7 naela	41,5 kg / 91,5 naela	28,0 kg / 61,8 naela
	ilma alusega	24,6 kg / 54,3 naela	38,1 kg / 84,0 naela	25,0 kg / 55,1 naela
Televisioonisüsteem Voolutarbimine		AC100-240V~ 50/60Hz 3,1A 310W	AC100-240V~ 50/60Hz 4,2A 420W	AC100-240V~ 50/60Hz 3,1A 310W
MUDELID		50PG30**	42PG20**	50PG20**
		50PG3000-ZA	42PG2000-ZA	50PG2000-ZA
Mõõtmed (laius x kõrgus x sügavus)	koos alusega	1232,0 x 850,0 x 363,6 mm 48,5 x 33,5 x 14,4 tolli	1040 x 731,3 x 308 mm 40,9x 28,7 x 12,1 tolli	1224,7 x 849 x 364 mm 48,2 x 33,4x 14,3 tolli
	ilma alusega	1232,0 x 793,0 x 84,0 mm 48,5 x 31,2 x 3,3 tolli	1040 x 677 x 86 mm 40,9 x 26,6 x 3,4 tolli	1224,7 x 790 x 86 mm 48,2x 31,1 x 3,4 tolli
Kaal	koos alusega	42,3 kg / 93,3 naela	27,3 kg / 60,1 naela	41,8 kg / 92,2 naela
	ilma alusega	38,3 kg / 84,5 naela	24,4 kg / 53,8 naela	37,8 kg / 83,3 naela
Televisioonisüsteem Voolutarbimine		AC100-240V~ 50/60Hz 4,2A 420W	AC100-240V~ 50/60Hz 3,1A 310W	AC100-240V~ 50/60Hz 4,2A 420W
MUDELID		60PG30**	19LS4D*	22LS4D*
		60PG3000-ZA	19LS4D-ZD	22LS4D-ZD
Mõõtmed (laius x kõrgus x sügavus)	koos alusega	1468 x 1009,1 x 413,9 mm 57,8 x 39,7 x 16,3 tolli	456,8x 396,6x 172,0 mm 18,0 x 15,6 x 6,8 tolli	525,4 x 441,7x 187,4 mm 20,7 x 17,4 x 7,3 tolli
	ilma alusega	1468 x 949,5 x 88,5 mm 57,8 x 37,4 x 3,5 tolli	456,8 x 368,5 x 70,5 mm 18,0 x 14,5 x 2,8 tolli	525,4 x 413x 68,6 mm 20,7 x 16,3 x 2,7 tolli
Kaal	koos alusega	80,6 kg / 177,7 naela	5,1 kg / 11,3 naela	6,1 kg / 13,5 naela
	ilma alusega	72,6 kg / 160,1 naela	4,6 kg / 10,2 naela	5,7 kg / 12,6 naela
Televisioonisüsteem Voolutarbimine		AC100-240V~ 50/60Hz 5,6A 560W	AC100-240V~ 50/60Hz 0,8A 50W	AC100-240V~ 50/60Hz 1,0A 60W
Televisioonisüsteem Programmid Välisantenni näivtakistus		PAL/SECAM B/G/D/K, PAL I/II, SECAM L/L VHF: E2 ~ E12, UHF: E21 ~ E69, CATV: S1 ~ S20, HYPER: S21 ~ S47 75 Ω		
Keskonnatingimused	Töötemperatuur Tööniiskus	0 ~ 40°C / 32 ~ 104°F Less than 80%		
	Temperatuur hoidmise Niiskus hoidmisel	-20 ~ 60°C / -4 ~ 140°F Less than 85%		

■ Üaltoodud tehnilisi andmeid võib kvaliteedi parandamiseks eelnevalt hoiatamata muuta.

MUDELID		19LG30**	22LG30**	26LG30**	
		19LG3000-ZA 19LG3050-ZA 19LG3060-ZB	22LG3000-ZA 22LG3050-ZA 22LG3060-ZB	26LG3000-ZA 26LG3050-ZA	
Mõõtmed (laius x kõrgus x sügavus)	koos alusega	458,8 x 391,0 x 189,2 mm 18,1 x 15,4 x 7,5 tolli	522,2 x 431,5 x 189,0 mm 20,6 x 17,0 x 7,5 tolli	663,3 x 508,2 x 227,3 mm 26,1 x 20,1 x 9,0 tolli	
	ilma alusega	458,8 x 344,5 x 69,0 mm 18,1 x 13,6 x 2,7 tolli	522,2 x 384,2 x 69,0 mm 20,6 x 15,2 x 2,7 tolli	663,3 x 449,8 x 80,0 mm 26,1 x 17,8 x 3,2 tolli	
Kaal	koos alusega	5,02 kg / 11,1 naela	5,6 kg / 12,4 naela	10,1 kg / 22,3 naela	
	ilma alusega	4,76 kg / 10,5 naela	5,34 kg / 11,8 naela	8,6 kg / 19,0 naela	
Televisioonisüsteem Voolutarbimine		AC100-240V~ 50/60Hz 0,8A 50W	AC100-240V~ 50/60Hz 0,9A 55W	AC100-240V~ 50/60Hz 1,2A 120W	
MUDELID		32LG30**	37LG30**	42LG30**	32LG20**
		32LG3000-ZA 32LG3030-ZA	37LG3000-ZA 37LG3030-ZA	42LG3000-ZA 42LG3030-ZA	32LG2000-ZA
Mõõtmed (laius x kõrgus x sügavus)	koos alusega	801,8 x 604,2 x 227,3 mm 31,6 x 23,8 x 9,0 tolli	919,6 x 682,3 x 293,8 mm 36,2 x 26,9 x 11,6 tolli	1032,8 x 742,3 x 293,8 mm 40,7 x 29,3 x 11,6 tolli	801,8 x 604,2 x 227,3 mm 31,6 x 23,8 x 9,0 tolli
	ilma alusega	801,8 x 544,1 x 79,0 mm 31,6 x 21,5 x 3,2 tolli	919,6 x 610,3 x 89,0 mm 36,2 x 24,0 x 3,5 tolli	1032,8 x 670,1 x 92,0 mm 40,7 x 26,4 x 3,7 tolli	801,8 x 544,1 x 79,0 mm 31,6 x 21,5 x 3,2 tolli
Kaal	koos alusega	13,4 kg / 29,6 naela	18,8 kg / 41,5 naela	23,6 kg / 52,1 naela	13,4 kg / 29,6 naela
	ilma alusega	11,9 kg / 26,3 naela	16,2 kg / 35,7 naela	21,0 kg / 46,3 naela	11,9 kg / 26,3 naela
Televisioonisüsteem Voolutarbimine		AC100-240V~ 50/60Hz 1,5A 150W	AC100-240V~ 50/60Hz 1,8A 180W	AC100-240V~ 50/60Hz 2,3A 230W	AC100-240V~ 50/60Hz 1,5A 150W
MUDELID		37LG20**	42LG20**	32LG32**	42LG32**
		37LG2000-ZA	42LG2000-ZA	32LG3200-ZA	42LG3200-ZA
Mõõtmed (laius x kõrgus x sügavus)	koos alusega	919,6 x 682,3 x 293,8 mm 36,2 x 26,9 x 11,6 tolli	1032,8 x 742,3 x 293,8 mm 40,7 x 29,3 x 11,6 tolli	801,8 x 604,2 x 227,3 mm 31,6 x 23,8 x 9,0 tolli	1032,8 x 742,3 x 293,8 mm 40,7 x 29,3 x 11,6 tolli
	ilma alusega	919,6 x 610,3 x 89,0 mm 36,2 x 24,0 x 3,5 tolli	1032,8 x 670,1 x 92,0 mm 40,7 x 26,4 x 3,7 tolli	801,8 x 544,1 x 79,0 mm 31,6 x 21,5 x 3,2 tolli	1032,8 x 670,1 x 92,0 mm 40,7 x 26,4 x 3,7 tolli
Kaal	koos alusega	18,8 kg / 41,5 naela	23,6 kg / 52,1 naela	13,4 kg / 29,6 naela	23,6 kg / 52,1 naela
	ilma alusega	16,2 kg / 35,7 naela	21,0 kg / 46,3 naela	11,9 kg / 26,3 naela	21,0 kg / 46,3 naela
Televisioonisüsteem Voolutarbimine		AC100-240V~ 50/60Hz 1,8A 180W	AC100-240V~ 50/60Hz 2,3A 230W	AC100-240V~ 50/60Hz 1,5A 150W	AC100-240V~ 50/60Hz 2,3A 230W
Televisioonisüsteem Programmid Välisantenni näivtakistus		PAL/SECAM B/G/D/K, PAL I/II, SECAM L/L VHF: E2 ~ E12, UHF: E21 ~ E69, CATV: S1 ~ S20, HYPER: S21 ~ S47 75 Ω			
Keskonnatingimused	Töötemperatuur Tööniiskus	0 ~ 40°C / 32 ~ 104°F Less than 80%			
	Temperatuur hoidmise Niiskus hoidmisel	-20 ~ 60°C / -4 ~ 140°F Less than 85%			

■ Ülaltoodud tehnilisi andmeid võib kvaliteedi parandamiseks eelnevalt hoiatamata muuta.

MUDELID		32LG5***	37LG50**	42LG50**
		32LG5000-ZA 32LG5010-ZD 32LG5020-ZB 32LG5030-ZE 32LG5600-ZB	37LG5000-ZA 37LG5010-ZD 37LG5020-ZB 37LG5030-ZE	42LG5000-ZA 42LG5010-ZD 42LG5020-ZB 42LG5030-ZE
Mõõtmed (laius x kõrgus x sügavus)	koos alusega	813,8 x 598,8 x 231,9 mm 32,1 x 23,6 x 9,2 tolli	936,4 x 685,4 x 293,4 mm 36,9 x 27,0 x 11,6 tolli	1032,0 x 894,8 x 293,8 mm 40,7 x 35,3 x 11,6 tolli
	ilma aluseta	813,8 x 540,4 x 95,5 mm 32,1 x 21,3 x 3,8 tolli	936,4 x 612,8 x 88,0 mm 36,9 x 24,2 x 3,5 tolli	1032,0 x 662,3 x 89,0 mm 40,7 x 26,1 x 3,5 tolli
Kaal	koos alusega	14,1 kg / 31,1 naela	18,3 kg / 40,4 naela	26,2 kg / 57,8 naela
	ilma aluseta	12,6 kg / 27,8 naela	15,6 kg / 34,4 naela	23,5 kg / 51,8 naela
Televisioonisüsteem Voolutarbimine		AC100-240V~ 50/60Hz 1,5A 1,8A (32LG5600) 150W 180W (32LG5600)	AC100-240V~ 50/60Hz 1,8A 180W	AC100-240V~ 50/60Hz 2,3A 230W
MUDELID		32LG5***	47LG50**	52LG50**
		32LG5700-ZF	47LG5000-ZA 47LG5010-ZD 47LG5020-ZB 47LG5030-ZE	52LG5000-ZA 52LG5010-ZD 52LG5020-ZB 52LG5030-ZE
Mõõtmed (laius x kõrgus x sügavus)	koos alusega	813,8 x 599,3 x 294,0 mm 32,1 x 23,6 x 11,6 tolli	1156,2 x 813,1 x 342,9 mm 45,6 x 32,0 x 13,5 tolli	1291,7 x 892,17 x 342,9 mm 50,9 x 35,2 x 13,5 tolli
	ilma aluseta	813,8 x 540,4 x 95,5 mm 32,1 x 21,3 x 3,8 tolli	1156,2 x 739,2 x 103,0 mm 45,6 x 29,1 x 4,1 tolli	1291,7 x 817,0 x 115,3 mm 50,9 x 32,2 x 4,6 tolli
Kaal	koos alusega	14,1 kg / 31,1 naela	29,2 kg / 64,4 naela	39,5 kg / 87,1 naela
	ilma aluseta	12,6 kg / 27,8 naela	24,6 kg / 54,3 naela	34,9 kg / 77,0 naela
Televisioonisüsteem Voolutarbimine		AC100-240V~ 50/60Hz 1,8A 180W	AC100-240V~ 50/60Hz 3,0A 300W	AC100-240V~ 50/60Hz 3,3A 330W
Televisioonisüsteem Programmid Välisantenni näivtakistus		PAL/SECAM B/G/D/K, PAL I/II, SECAM L/L' VHF: E2 ~ E12, UHF: E21 ~ E69, CATV: S1 ~ S20, HYPER: S21 ~ S47 75 Ω		
Keskkonningimused	Töötemperatuur	0 ~ 40°C / 32 ~ 104°F		
	Tööniiskus	Less than 80%		
Keskkonningimused	Temperatuur hoidmise	-20 ~ 60°C / -4 ~ 140°F		
	Niiskus hoidmisel	Less than 85%		

- Üaltpõhitud tehnilisi andmeid võib kvaliteedi parandamiseks eelnevalt hoitamata muuta.

KAUGJUHTIMISPULDI PROGRAMMEERIMINE

(vaid 19/22/26/32/37/42LG30**, 32/37/42LG20**, 32/42LG32**, 32/37/42/47/52LG5***)

Juhtpult on ette nähtud mitme kaubamärgi jaoks ehk nn universaalpult. Selle saab programmeerida tööks koos enamiku muude valmistajate kaugjuhitavate seadmetega.

Pange tähele, et juhtpult ei tööta mitte kõigi muude kaubamärkide mudelitega.

Koodi programmeerimine juhtpulti

- 1** Katsetage juhtpulti.
Saamaks teada, kas teie kaugjuhtimispult saab ilma programmeerimiseta teisi komponente juhtida, lülitage sisse mõni komponent, nagu STB (pealdisboks) ja vajutage kaugjuhtimispuldil, seda komponendi poole suunates, vastava režiimi nuppu (nt STB (pealdisboks)). Kontrollige, kas komponent reageerib korrektselt, testige nuppe POWER (TOIDE) ja P \wedge \vee . Vastasel korral vajab juhtpult selle seadmega töötamiseks programmeerimist.
- 2** Lülitage programmeeritav komponent sisse, seejärel vajutage kaugjuhtimispuldil vastava režiimi nuppu (nt STB). Seadme kaugjuhtimisnupp süttib.
- 3** Vajutage korraga nuppe **MENU** (MENÜÜ) ja **MUTE** (VAIGISTA), kaugjuhtimispult on nüüd koodi programmeerimiseks valmis.
- 4** Sisestage koodi number puldi numbrinuppude abil. Programmeerimiskoodi numbrid vastava komponendi jaoks leiate järgnevatel lehekülgedel. Kui kood on õige, lülitub seade välja.
- 5** Koodi salvestamiseks vajutage nuppu MENU (MENÜÜ).
- 6** Katsetage kaugjuhtimispuldi tööd ja jälgige, kas komponent reageerib õigesti. Kui ei, korrake punkti 2.

PROGRAMMEERIMISKOOD

HDSTB

Kaubamärk	Koodid	Kaubamärk	Koodid	Kaubamärk	Koodid
ALPHASTAR DSR	123	HOUSTON TRACKER	033 037 039 051	PROSAT	072
AMPLICA	050		057 104	RCA	066 106
BIRDVIEW	051 126 129	HUGHES	068	REALISTIC	043 074
CHANNEL MASTER	013 014 015 018	JANIEL	060 147	SAMSUNG	123
	036 055	JERROLD	061	SATELLITE SERVICE CO	028 035 047 057
CHAPARRAL	008 009 012 077	KATHREIN	108		085
CITOH	054	LEGEND	057	SCIENTIFIC ATLANTA	032 138
CURTIS MATHES	050 145	LG	001	SONY	103
DRAKE	005 006 007 010	LUTRON	132	STARCAST	041
	011 052 112 116	LUXOR	062 144	SUPER GUIDE	020 124 125
	141	MACOM	010 059 063 064	TEECOM	023 026 075 087
DX ANTENNA	024 046 056 076		065		088 090 107 130
ECHOSTAR	038 040 057 058	MEMOREX	057		137
	093 094 095 096	NEXTWAVE	028 124 125	TOSHIBA	002 127
	097 098 099 100	NORSAT	069 070	UNIDEN	016 025 042 043
	122	PACE SKY SATELLITE	143		044 045 048 049
ELECTRO HOME	089	PANASONIC	060 142		078 079 080 086
EUROPLUS	114	PANSAT	121		10 135 136
FUJITSU	017 021 022 027	PERSONAL CABLE	117	VIEWSTAR	115
	133 134	PHILIPS	071	WINEGARD	128 146
GENERAL INSTRUMENT	003 004 016 029	PICO	105	ZENITH	081 082 083 084
	031 059 101	PRESIDENT	019 102		091 120
HITACHI	139 140	PRIMESTAR	030 110 111		

INFRAPUNAKOODID

1. Kuidas ühendada

- Ühendage juhtmega kaugjuhtimisport teleri kaugjuhtimisporti.

2. Kaugjuhtimispuldi infrapunakoodid

- Väljundi signaalikuju
Üheimpulssiline, moduleeritud 37,917 kHz signaaliga 455 kHz juures.

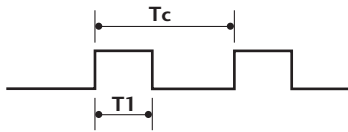

Kandesagedus
 $FCAR = 1/Tc = f_{OSC}/12$
 Käidusuhe = $T1/Tc = 1/3$

- Kaadri konfiguratsioon

1. kaader



Korduskaader

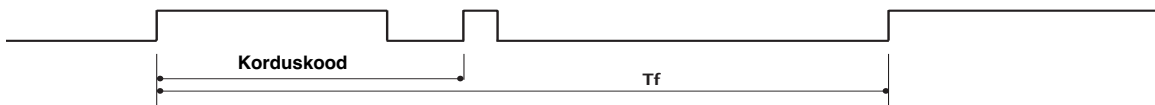

- Juhtkood

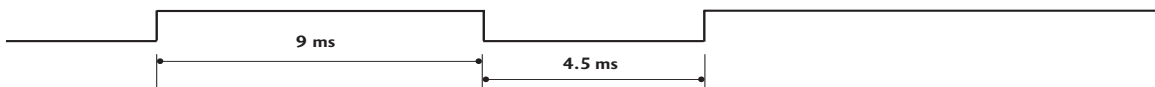

- Korduskood

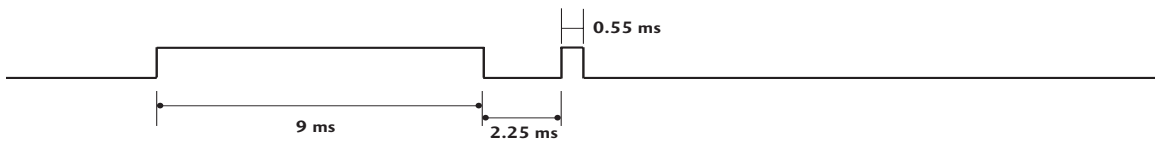

- Bittide kirjeldus

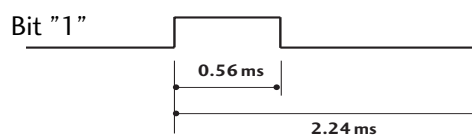
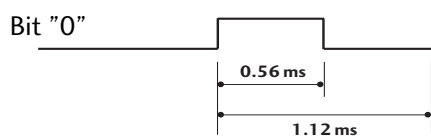

- Kaadriintervall: Tf

Signaalikuju edastatakse seni, kuni nupp on alla vajutatud.

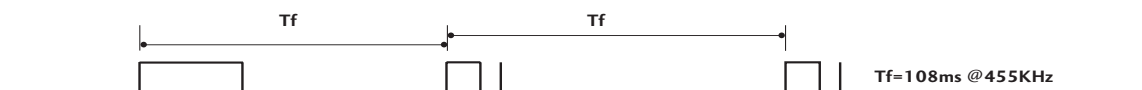

Kood (kuueteistkümnend-)	Funktsioon	Märkus
08	POWER	Kaugjuhtimispuldi nupp (toide sisse/välja)
0B	INPUT	Kaugjuhtimispuldi nupp
f0	TV/RADIO	Kaugjuhtimispuldi nupp
45	Q.MENU	Kaugjuhtimispuldi nupp
43	MENU	Kaugjuhtimispuldi nupp
AB	GUIDE	Kaugjuhtimispuldi nupp
07	vasakule (< või ◀)	Kaugjuhtimispuldi nupp
06	paremale (> või ▶)	Kaugjuhtimispuldi nupp
40	üles (^ või ▲)	Kaugjuhtimispuldi nupp
41	alla (v või ▼)	Kaugjuhtimispuldi nupp
44	OK(⊙)	Kaugjuhtimispuldi nupp
28	BACK või RETURN	Kaugjuhtimispuldi nupp
AA	INFO ⓘ	Kaugjuhtimispuldi nupp
30	AV MODE	Kaugjuhtimispuldi nupp
02	VOL + (või ◀ +)	Kaugjuhtimispuldi nupp
03	VOL - (või ◀ -)	Kaugjuhtimispuldi nupp
00	P ^ (või (PR + või P +))	Kaugjuhtimispuldi nupp
01	P v (või (PR - või P -))	Kaugjuhtimispuldi nupp
1E	FAV	Kaugjuhtimispuldi nupp
09	MUTE	Kaugjuhtimispuldi nupp
10 ~19	Number Key 0~9	Kaugjuhtimispuldi nupp
53	LIST	Kaugjuhtimispuldi nupp
1A	Q.VIEW	Kaugjuhtimispuldi nupp
72	RED(PUNANE) Key	Kaugjuhtimispuldi nupp
71	GREEN(ROHELINE) Key	Kaugjuhtimispuldi nupp
63	YELLOW(KOLLANE) Key	Kaugjuhtimispuldi nupp
61	BLUE(SININE) Key	Kaugjuhtimispuldi nupp
20	TEXT	Kaugjuhtimispuldi nupp
21	T.Option	Kaugjuhtimispuldi nupp
39	SUBTITLE	Kaugjuhtimispuldi nupp
BD	●(Record)	Kaugjuhtimispuldi nupp
7E	SIMPLINK	Kaugjuhtimispuldi nupp
79	RATIO	Kaugjuhtimispuldi nupp
0A	I/II	Kaugjuhtimispuldi nupp
0E	SLEEP	Kaugjuhtimispuldi nupp
26	TIME	Kaugjuhtimispuldi nupp
2A	REVEAL	Kaugjuhtimispuldi nupp
50	TV D/A	Kaugjuhtimispuldi nupp
62	UPDATE	Kaugjuhtimispuldi nupp
65	HOLD	Kaugjuhtimispuldi nupp
70	INDEX	Kaugjuhtimispuldi nupp

VÄLISJUHTSEADME HÄÄLESTAMINE

Pistikupesa RS-232C häälestus

Ühendage sisendpessa RS-232C välisjuhtseadmega (nagu näiteks arvuti või AV-juhtsüsteem) ja juhtige teleri funktsioone väliselt. Ühendage juhtseadme järjestikport teleri tagapaneelil oleva pistikupesaga RS-232C. RS-232C ühenduskaableid teleriga kaasas ei ole.

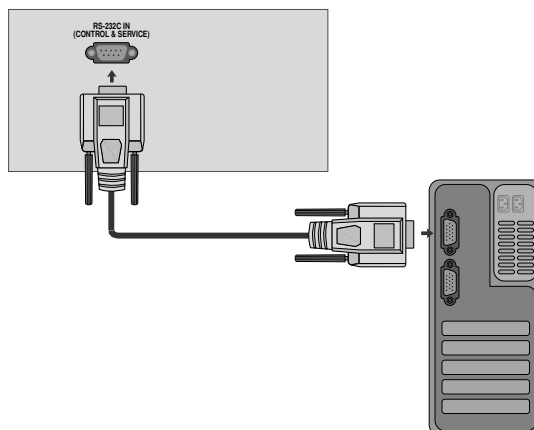

Pistmiku tüüp: D-Sub 9 viiguga sõrm

Nr	Viigu nimi
1	Ühenduseta
2	RXD (Andmete vastuvõtt)
3	TXD (Andmete edastus)
4	DTR (DTE-pool valmis)
5	GND (Maandus)
6	DSR (DCE-pool valmis)
7	RTS (Saatmiseks valmis)
8	CTS (Saatmiseks lähtestatud)
9	Ühenduseta

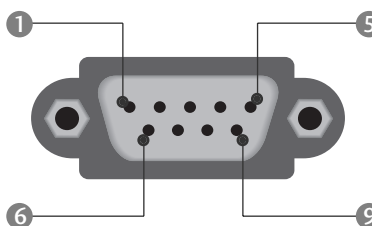

Pistikupesa RS-232C konfiguratsioonid

7-juhtmeline konfiguratsioon (standardne RS-232C-kaabel)

	PC	Teler	
RXD	2	3	TXD
TXD	3	2	RXD
GND	5	5	GND
DTR	4	6	DSR
DSR	6	4	DTR
RTS	7	8	CTS
CTS	8	7	RTS

D-Sub 9 D-Sub 9

3-juhtmeline konfiguratsioon (mittestandardne)

	PC	Teler	
RXD	2	3	TXD
TXD	3	2	RXD
GND	5	5	GND
DTR	4	6	DTR
DSR	6	4	DSR
RTS	7	7	RTS
CTS	8	8	CTS

D-Sub 9 D-Sub 9

Sea ID

- Kasutage seda funktsiooni teleri ID-numbri määramiseks.
- Vt jaotist “Reaalandmete teisendamine 1”. ► Vt lk 114

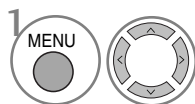
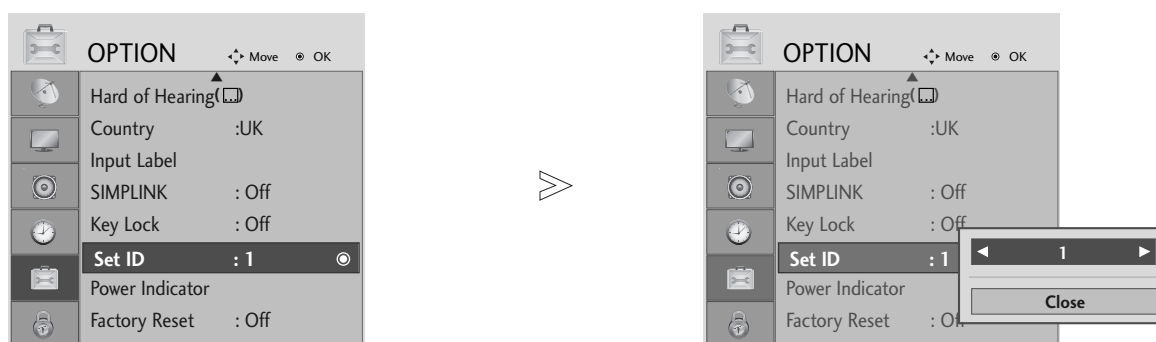

Valige **OPTION (Valikud)**.

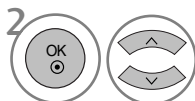

Valige **Set ID (sea ID)**.

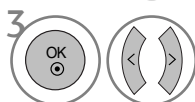

Seadista Set ID(sea ID)et valida soovitud TV ID-number .
SET ID(sea ID) seadistuse vahemik on 1~99.

- Eelmisele menüütasandile naasmiseks vajutage **RETURN (TAGASI)** nuppu.

Sideparameetrid

- Boodikiirus: 9600 boodi (UART)
- Andmepikkus: 8 bitti
- Paarsus: puudub
- Stopp-bitt: 1. bitt
- Sidekood: ASCII-kood
- Kasutage rist(pöörd-)kaablit.

Käskude loend

	KÄSK 1	KÄSK 2	ANDMED (kuueteistkümned-)
01. Toide	k	a	00 ~ 01
02. Kuvasuhe	k	c	vt lk 112
03. Ekraanisummutus	k	d	00 ~ 01
04. Helitugevuse vaigistamine	k	e	00 ~ 01
05. Helitugevuse reguleerimine	k	f	00 ~ 64
06. Kontrast	k	g	00 ~ 64
07. Heledus	k	h	00 ~ 64
08. Värv	k	i	00 ~ 64
09. Varjund	k	j	00 ~ 64
10. ravus	k	k	00 ~ 64
11. OSD-režiimi valik	k	l	00 ~ 01
12. Kaugjuhtimise lukustusrežiim	k	m	00 ~ 01
13. Helitasakaal	k	t	00 ~ 64
14. Värvitemperatuur	k	u	00 ~ 02
15. Ebanormaalne olek	k	z	00 ~ 09
16. ISM-meetod	j	p	vt lk 114
17. Voolusäästmine	j	q	00 ~ 04
18. Automaatne konfiguratsioon	j	u	01
19. Võrdsusta	j	v	vt lk. 114
20. Häälestuskäsk	m	a	vt lk 114
21. Channel Add/Skip	m	b	00 ~ 01
22. Nupp	m	c	nupu kood
23. Juhi tagavalgust	m	g	00 ~ 64
24. Põhipildi sisendi valik (Main)	x	b	vt lk 115

* Sätestades 15 ~ 24, ei kuvata menüüd ekraanile.

Edastus- ja vastuvõtuprotokoll

Edastus

[Command1][Command2][][Set ID][][Data][Cr]

- * [Command 1] : esimene käsk teleri juhtimiseks (j, k, m or x).
- * [Command 2] : teine käsk teleri juhtimiseks.
- * [Sea ID] : Saate häälestada Set ID teleri soovitud ID-numbri valimiseks menüüs Setup (Häälestus). Häälestusvahemik 1–99. Kui valite Set ID väärtuseks 0, juhatakse iga ühendatud telerit. Set ID väärtus esitatakse menüüs kümnendarvuna (1–99) ning edastus-vastuvõtuprotokollis kuueteistkümnenarvuna (0x0–0x63).
- * [ANDMED] : käsuandmete edastamiseks Käsu oleku lugemiseks edastatakse FF-andmed.
- * [Cr] : tagasijooks ASCII kood '0x0D'
- * [] : ASCII-kood 'tühi' (0x20)

OK, jaatav vastus

[Command2][][Set ID][][OK][Data][x]

- * Normaalse andmete vastuvõtu korral edastab teler selle vormingu alusel ACK-märgi (jaatasmärgi). Sel juhul näitab see andmete praegust olekut, kui andmed on lugemisrežiimis. Kui andmed on kirjutusrežiimis, tagastab see personaalarvuti andmed.

Vea kviteering

[Command2][][Set ID][][NG][Data][x]

- * Ebanormaalsete andmete vastuvõtu korral mittetoetava funktsiooni või sidevea tõttu edastab teler selle vormingu alusel ACK-märgi (jaatasmärgi).

- Andmed 1: lubamatu kood
- 2: mittetoetav funktsioon
- 3: oota kauem

09. Varjund (käsklus : k j)

- ▶ Ekraani varjundi reguleerimiseks.
Varjundit saate reguleerida ka menüüs PICTURE.

Edastus

[k][j][][Set ID][][Data][Cr]

Andmed punane : 00 ~ roheline : 64
* Vt jaotist "Reaalandmete teisendamine 1". Vt lk 114.

Kviteering

[j][][Set ID][][OK/NG][Data][x]

10. Teravus (käsklus : k k)

- ▶ Ekraani teravuse reguleerimiseks.
Värve saate reguleerida ka menüüs PICTURE.

Edastus

[k][k][][Set ID][][Data][Cr]

Andmed Min : 00 ~ Max : 64
* Vt jaotist "Reaalandmete teisendamine 1". Vt lk 114.

Kviteering

[k][][Set ID][][OK/NG][Data][x]

11. OSD-režiimi valik (käsklus : k l)

- ▶ Ekraanikuva (OSD) sisse-väljalülitamiseks kaugjuhtimise korral.

Edastus

[k][l][][Set ID][][Data][Cr]

Andmed 00: OSD väljas 01: OSD sees

Kviteering

[l][][Set ID][][OK/NG][Data][x]

12. Kaugjuhtimispuldi lukustusrežiim ((käsklus : k m)

- ▶ Kaugjuhtimispuldi ja teleri esipaneeli juhtseadiste lukustamiseks.

Edastus

[k][m][][Set ID][][Data][Cr]

Andmed 00: lukk väljas 01: lukk sees

Kviteering

[m][][Set ID][][OK/NG][Data][x]

* Kui te kaugjuhtimispuldi ega esipaneeli juhtseadiseid ei vaja, kasutage seda režiimi. Toite sisse-väljalülitamisel kaugjuhtimispuldi lukustus vabastatakse.

13. Helitasakaal (käsklus : k t)

- ▶ Helitasakaalu reguleerimiseks.
Helitasakaalu saate reguleerida ka menüüs AUDIO.

Edastus

[k][t][][Set ID][][Data][Cr]

Andmed Min : 00 ~ Max : 64
* Vt jaotist "Reaalandmete teisendamine 1". Vt lk 114.

Kviteering

[t][][Set ID][][OK/NG][Data][x]

14. Värvitemperatuur (käsklus : k u)

- ▶ Värvitemperatuuri reguleerimiseks. CSM-sätteid saate reguleerida ka menüüs PICTURE.

Edastus

[k][u][][Set ID][][Data][Cr]

Data 00: Medium 01: jahe 02: Soe

Kviteering

[u][][Set ID][][OK/NG][Data][x]

15. Ebanormaalne olek (käsklus :k z)

- ▶ Ebanormaalse oleku tuvastamiseks.

Edastus

[k][z][][Set ID][][FF][][Cr]

Data FF: lugemine

Kviteering

[z][][Set ID][][OK/NG][Data][x]

Data 00: normaalne (toide sees, signaal olemas)
01: signaali pole (toide sees)
02: teleri väljalülitamine kaugjuhtimispuldiga
03: teleri väljalülitamine uinakufunktsiooni abil
04: teleri väljalülitamine RS-232C-funktsiooni abil
05: 5 V maas
06: vahelduvvool maas
07: teleri väljalülitamine ventilaatori alarmi abil
08: teleri väljalülitamine väljalülitusfunktsiooni abil
09: teleri väljalülitamine automaatinakufunktsiooni abil
a: Lülita teler välja läbi AV plaadi leidmise.

* See funktsioon on "kirjutuskaitsega".

16. ISM-meetod (ainult plasma TV) (käsklus : j p)

- ISM-meetodi juhtimiseks. ISM-meetodit saate reguleerida ka menüüs OPTION.

Edastus

[j][p][][Set ID][][Data][Cr]

Andmed 01: Inversion
02: Orbiter
04: White wash
08: Normal

Kviteering

[p][][Set ID][][OK/NG][Data][x]

17. Energiasäästlik (ainult plasma TV) (käsklus : j q)

- Monitori energiakulu vähendamiseks. Funktsiooni Low Power (Madal energiakulu) saate reguleerida ka menüüs OPTION.

Edastus

[j][q][][Set ID][][Data][Cr]

Andmete min: 00 ~ max :04 (*kanna üle heksadetsimaalkoodiga)

Kviteering

[q][][Set ID][][OK/NG][Data][x]

18. Automaatkonfigureerimine (käsklus : j u)

- Pildi asendi ja väreluse automaatseks reguleerimiseks. Töötab ainult RGB (PC)-režiimis.

Edastus

[j][u][][Set ID][][Data][Cr]

Andmed 01: seada

Kviteering

[u][][Set ID][][OK/NG][Data][x]

* Reaalandmete teisendamine 1
00 : Samm 0
.....
A : Samm 10 (Set ID 10)
.....
F : Samm 15 (Set ID 15)
10 : Samm 16 (Set ID 16)
.....
64 : Samm 100
6E : Samm 110
.....
73 : Samm 115
74 : Samm 116
.....
C7 : Samm 199
.....
FE : Samm 254
FF : Samm 255

* Reaalandmete teisendamine 2
00: -40
01: -39
02: -38
.....
28 : 0
.....
4E : +38
4F : +39
50 : +40

19. Võrdsusta (käsklus : j v)

- Sättimiseks võrdustage.

Edastus

[j][v][][Set ID][][Data][Cr]

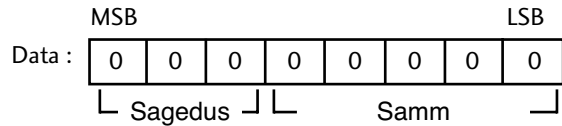

Sagedus : 0 120Hz
1 200Hz
2 500Hz
3 1.2kHz
4 3kHz
5 7.5kHz
6 12kHz

Samm (Sageduste andmed):

Vt jaotist "Reaalandmete teisendamine 3". Vt lk 115.

Kviteering

[v][][Set ID][][OK/NG][Data][x]

* Käskude võrdsustamine

7	6	5	4	3	2	1	0	Frequency
0	0	0						120Hz
0	0	1						200Hz
0	1	0						500Hz
0	1	1						1.2KHz
1	0	0						3KHz
1	0	1						7.5KHz
1	1	0						12KHz

7	6	5	Samm					OSD (Ekraanikuva) väärtus
			4	3	2	1	0	
			0	0	0	0	0	-24
		
			0	1	1	1	1	0
		
			1	1	1	1	1	24

Nt) Kui soovite OSD menüüs seadistada sageduseks 500Hz ja väärtuse -20, vaadake jaotist "Reaalandmete teisendamine 3" ja leidke Samm väärtus -20.

010 (500Hz) 00011(Samm 3) => 01000011 => 43 (Heksadetsimaal): [j][v][][Sea ID][][43][Cr]

* 3 bitti sagedust ja 5 bitti andmeid (aste) teevad kokku 8 bitti (1 bait). Muutke 8 bitti heksadetsimaalkoodiks.

20. Häällestuskäsk (käsklus : m a)

► Valige kanal järgnevale reaalarvule.

Edastus

[m][a][][Set ID][][Data0][][Data1][][Data2][Cr]

Andmed 00: kõrge kanali andmed

Andmed 01: madala kanali andmed

nt nr 47 -> 00 2F (2FH)

nr 394 -> 01 88 (188H),

DTV nr 0 -> pole oluline

Andmed 02 0x00: ATV Põhi,

0x10: DTV Põhi

Kanali andmete vahemik

Analoog – min: 00 ~ max: 63 (0~99)

Digitaal – min: 00 ~ max: 3E7 (0~999)

Andmed 02 : 0x00 : ATV, 0x10 : DTV, 0x20 : Radio

Kviteering

[a][][Set ID][][OK/NG][Data][x]

Andmed Min: 00 ~ Max: 7DH

21. Channel Add/Skip (käsklus : m b)

► See funktsioon võimaldab salvestatud programme vahele jätta.

Edastus

[m][b][][Set ID][][Data][Cr]

Data 00 : Skip

01 : Add

Kviteering

[b][][Set ID][][OK/NG][Data][x]

22. Nupp (käsklus : m c)

► Infrapuna-kaugjuhtimiskoodi saatmiseks.

Edastus

[m][c][][Set ID][][Data][Cr]

Andmed : nupu kood – vt lk 108.

Kviteering

[c][][Set ID][][OK/NG][Data][x]

23. Juhi tagavalgust (käsklus : m g)

(vaid LCD-teleritel)

► Et juhtida tagavalgust.

Edastus

[m][g][][Set ID][][Data][Cr]

Andmed: andmete min: 00 ~ max: 64 (* kanna üle heksadetsimaalkoodiga)

Kviteering

[g][][Set ID][][OK/NG][Data][x]

24. Sisendi valik (käsklus : x b) (põhipildi sisend)

► Sisendallika valik teleri jaoks.

Edastus

[x][b][][Set ID][][Data][Cr]

Andmed: struktuur

MSB

LSB

0	0	0	0	0	0	0	0
---	---	---	---	---	---	---	---

└─ Välissisend ─┘ └─ Sisendi number ─┘

Välissisend				Andmed
0	0	0	0	DTV
0	0	0	1	Analoog-
0	0	1	0	AV
0	1	0	0	Komponent
0	1	1	0	RGB
1	0	0	1	HDMI

Input Number				Data
0	0	0	0	Input(SISEND)1
0	0	0	1	Input(SISEND)2
0	0	1	0	Input(SISEND)3

Kviteering

[b][][Set ID][][OK/NG][Data][x]

* Reaalandmete teisendamine 3 (Võrdsusta)

Samm: OSD	Samm: OSD
00 : -24	16 : 1
01 : -23	17 : 3
02 : -21	18 : 4
03 : -20	19 : 6
04 : -18	20 : 7
05 : -16	21 : 9
06 : -15	22 : 10
07 : -13	23 : 12
08 : -12	24 : 13
09 : -10	25 : 15
10 : -8	26 : 16
11 : -7	27 : 18
12 : -5	28 : 19
13 : -4	29 : 21
14 : -2	30 : 22
15 : 0	31 : 24

LG Electronics Inc.