

LCD-TV | PLASMA-TV BRUKSANVISNING

LCD-TV, MODELLER

19LS4D* 32LG30**
22LS4D* 37LG30**
32LG20** 42LG30**
37LG20** 32LG5***
42LG20** 37LG50**
19LG30** 42LG50**
22LG30** 47LG50**
26LG30** 52LG50**

PLASMA-TV, MODELLER

42PG10**
50PG10**
42PG20**
50PG20**
42PG30**
50PG30**
60PG30**

Vänligen läs noga igenom bruksanvisningen innan du börjar att använda din nya TV-apparat och ta vara på den för senare bruk.

Notera apparatens modell och serie nr. nedanför.

Dessa upplysningar finner du på etiketten på apparatens baksida.

Vid servicebehov informera din serviceverkstad om modell/serie nummer.

TILLBEHÖR

Kontrollera att förpackningen innehåller följande tillbehör. Kontakta återförsäljaren om något tillbehör saknas.

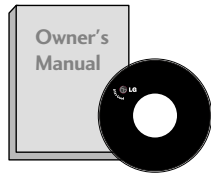

Handbok



Batterier

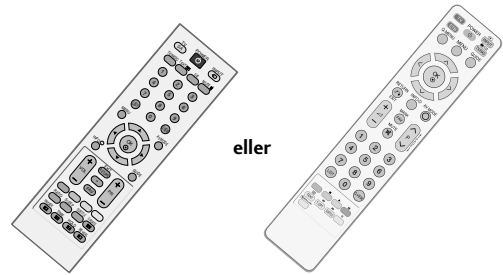

Fjärrkontroll



Nätsladd

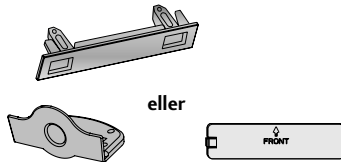

Skyddslock
(Utom 19/22LS4D*)

Denna funktion finns inte på alla modeller.



Polerduk
Polera skärmen med duken.

* Om det finns fläckar eller fingeravtryck på TV:n torka du försiktigt av ytan med den särskilda rengöringsduken.

Var noga med att torka försiktigt. Alltför mycket kraft kan skada eller missfärga ytan.

PLASMA-TV, MODELLER



x 4

bultar för montering av foten
(Se sid.11)
(Endast 42PG10**, 42PG20**,
42PG30**)



Kabelslare
(42PG10**, 42PG20**,
42PG30**: 1 EA, 50PG10**,
50PG20**, 50/60PG30**: 2EA)

(Endast
42/50PG10**)



Kabelslare

(Endast 42/50PG20**,
42/50/60PG30**)

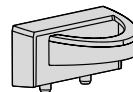

Feritno jedro
(Denna funktion finns inte på
alla modeller.)

LCD-TV, modeller

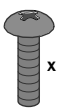

x 4

bultar för montering av foten
(Se sid.10)

(Endast 32/37/42LG5***,
32/37/42LG20**, 26/32/37/42LG30**)

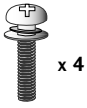

x 4

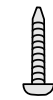

1 skruv
(Se sid.5)

(Endast 32/37/42LG20**,
26/32/37/42LG30**,
32/37/42LG5***)



Kabelslare
(Endast 19/22LS4D*)



Kabelslare
(Endast 19/22LG30**)

ANVÄNDA FERRITKÄRNA

(Denna funktion finns inte på alla modeller.)

Feritkärna kan användas för att reducera den elektromagnetiska vågen vid anslutning av nätkabeln.

Ju närmare nätkontakten som feritkärnan befinner sig, desto bättre.

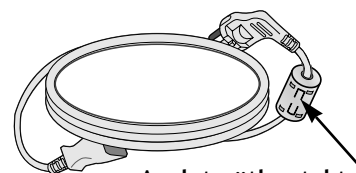

Anslut nätkontakten så att den är helt instucken.

INNEHÅLL

TILLBEHÖR	1
-----------------	---

FÖRBEREDELSE

KONTROLLER PÅ FRONTPANELEN	4
INFORMATION PÅ BAKSIDAN	7
MONTERA FOTEN	10
Ta av stället	13
MONTERA PRODUKTEN ORDENTLIGT SÅ ATT DEN INTE VÄLTER.	14
HÖLJE PÅ BAKSIDAN MED KABELSAMLARE	15
Placera skärmen	18
Placering	18
Kensington-lås	18
Installation på bordsockel	19
Väggmontering: Horisontell installation	19
Ansluta antenn	20

INSTALLATION AV EXTERN UTRUSTNING

INSTALLATION AV HD-MOTTAGARE	21
ANSLUTNING AV DIGITAL LJUDSIGNAL	22
ANSLUTA DVD-ENHET	23
ANSLUTA VCR-ENHET	25
INSTALLATION AV ANNAN A/V-KÄLLA	27
INFÖRANDE AV CI-MODULÄR	28
ANSLUTA DATOR	28
- Skärminställningar för PC-läge	32

SE PÅ TV/PROGRAMKONTROLL

FJÄRRKONTROLLFUNKTIONER	36
Starta TV:n	42
Välja program	42
Justera volymen	42
VAL OCH JUSTERING AV MENYER PÅ SKÄRM ..	43
AUTOMATISK KANALSÖKNING OCH LAGRING .	44
Manuell kanalsökning och lagring (I DIGITALT LÄGE)	45
Manuell kanalsökning och lagring (I ANALOGT LÄGE)	46
Manuell kanalsökning och lagring	46
Redigering av förvalda nr./TV-kanal	48

Starttraket	51
PROGRAMVARUUPPDATERING	52
DIAGNOSTIK	53
CI-INFORMATION [GEMENSAMT GRÄNSSNITT]	54
Hur man använder listan med kanaler	55
SIMPLINK	56
INSIGNALMARKERING	58
AV-LÄGE	59

EPG (ELEKTRONISK PROGRAMGUIDE)(I DIGITALT LÄGE)

Aktivera/inaktivera EPG	60
Välja ett program	60
Knappfunktion i läget NOW/NEXT (NU/NÄSTA) ..	61
Knappfunktion i läget 8 dagar	61
Knappfunktion i datumändringsläge	61
Knappfunktion i rutan för ytterligare beskrivning ..	62
Knappfunktion i läget för inställning av Timer Record/Remind (Timerinspelning/Påmin)	62
Knappfunktioner i läget Schedule List (Schemalista)	62

BILDKONTROLL

KONTROLL AV BILDSTORLEK (BILDPROPORTION) ...	63
FÖRINSTÄLLDA BILDINSTÄLLNINGAR	
- Förinställda bildlägen	65
- Automatisk färgtonskontroll (varm/mellan/kall)	66
MANUELL BILDJUSTERING	
- Användaralternativ för bildläge	67
- Bildläge-Expertkontroll	68
BILDFÖRBÄTTRING	69
AVANCERAT - FILM MODE (FILMLÄGE)	70
AVANCERAT - SVÄRTENIVÅ (MÖRKER)	71
Betraktar vänlig	72
BILDÅTERSTÄLLNING	73
Image Sticking Minimization (ISM)metod	74
BILDLAGET Ström spar läge	75

LJUD- OCH SPRÅKKONTROLL

AUTOMATISK LJUDUTJÄMNARE	76
FÖRINSTÄLLDA LJUDINSTÄLLNINGAR – LJUDLÄGE	77
LJUDINSTÄLLNINGJUSTERING - ANVÄNDARLÄGE	78
Balans	79
TV-HÖGTALARNA PÅ/AV	80
VÄLJA DIGITAL UTSIGNAL FÖR LJUD	81
ÅTERSTÄLL LJUD	82
I/II	
- Stereo/Mono och tvaspråkig(DUAL) mottagning (Endast i analogt läge)	83
- NICAM ljudmottagning (Endast i analogt läge)	84
- Val av vänster (L) / höger (R) ljudkanal	84
Välja språk/land för menyerna på skärmen	85
SPRÅKVAL(ENDAST I DIGITALT LÄGE)	86

TIDSINSTÄLLNING

Ställa in klockan	87
AUTOMATISK AKTIVERING/ AVSTÄNGNING MED TIMER	88
AUTOMATISK AVSTÄNGNING	89
TIDSZONSINSTÄLLNING	90
INSTÄLLNING AV INSÖMNINGSTIMER	90

FÖRÄLDRAKONTROLL/RANKNING

ANGE LÖSENORD OCH LÅSSYSTEM	91
BLOCKERA PROGRAM	92
BARNLÅS	93
Knapplås	94

TEXT-TV

För att slå teletext På/av	95
SIMPLE teletext	95
TOP Text-TV	95
FASTEXT Text-TV	96
Tangenter för betjäning av speciella Text-TVfunktioner	96

DIGITAL TEXT-TV

TEXT-TV INOM DIGITAL TJÄNST	97
TEXT-TV MED DIGITAL TJÄNST	97

BILAGA

Initiera (återställa de ursprungliga inställningarna)	98
FELSÖKNING	99
SKÖTSEL	101
TEKNISKA DATA	102
PROGRAMMERA FJÄRRKONTROLLEN	105
IR-kod	107
Ansluta en extern styrenhet	109

FÖRBEREDELSE

KONTROLLER PÅ FRONTPANELEN

- Illustrationen kan se annorlunda ut än din TV.
- Om produkten har en skyddsfilm monterad tar du bort filmen och torkar därefter produkten med en poleringsduk.

Plasma-TV Modeller : 42/50PG20**, 42/50/60PG30**

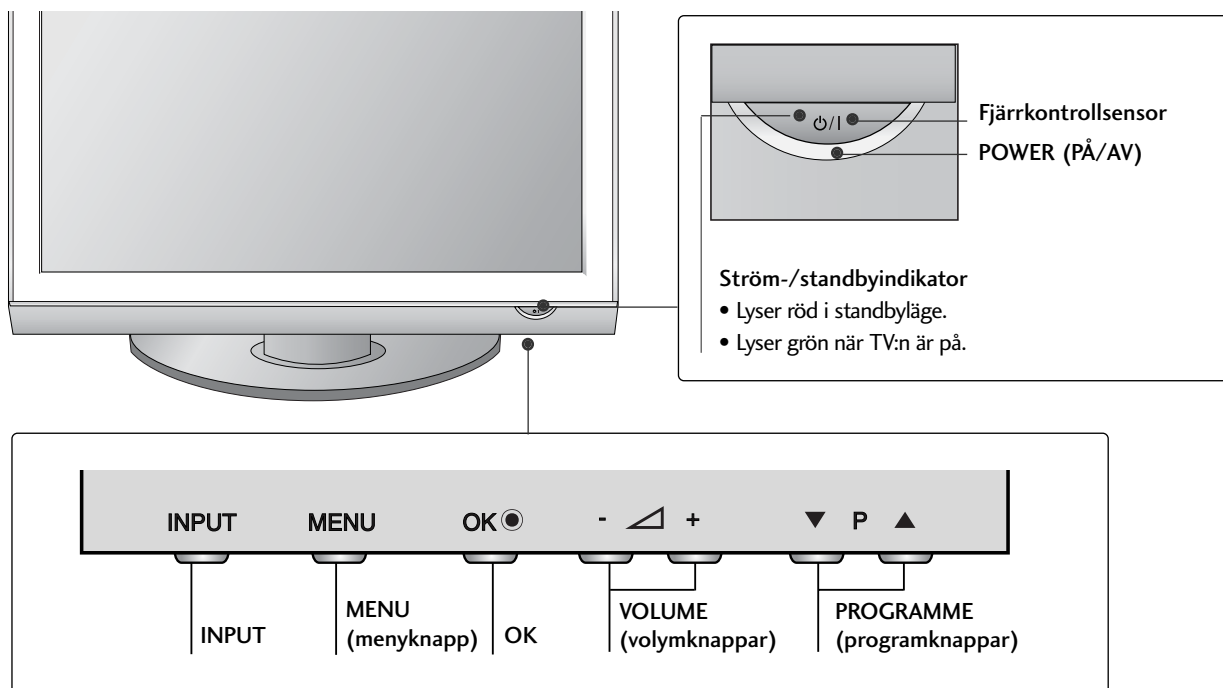

Plasma-TV Modeller : 42/50PG10**

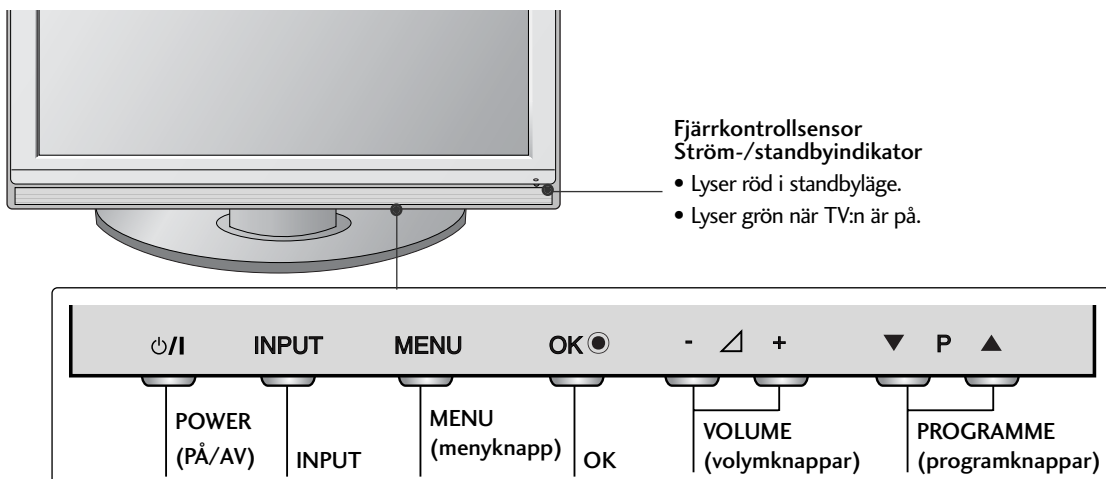

LCD-TV, Modeller :

32/37/42LG20**, 26/32/37/42LG30**, 32/37/42/47/52LG5***

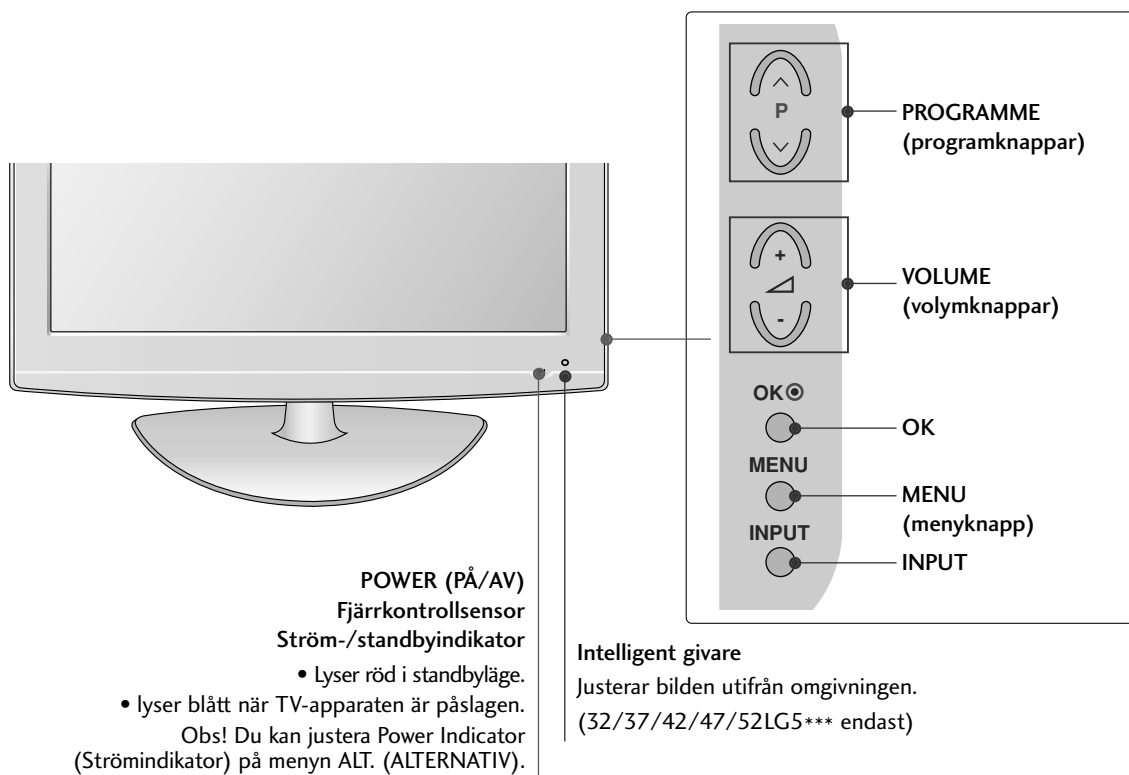

FÄSTA TV:N PÅ ETT BORD (Endast 32/37/42LG20**, 26/32/37/42LG30**, 32/37/42LG5***)

TV:n måste fästas mot bordet så att den inte kan flyttas framåt eller bakåt. Det bör göras för att förhindra personskador och skador på produkten. Använd bara en fästskruv.

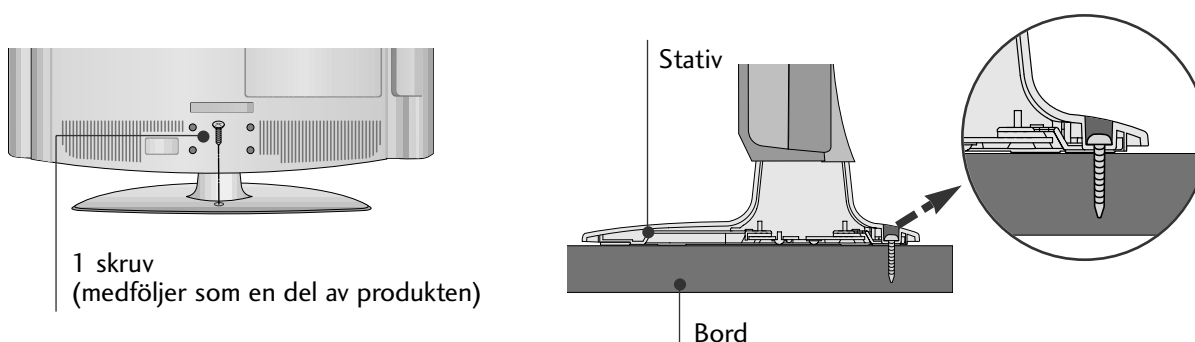

! VARNING

- ▶ TV-apparaten bör fästas säkert i golvet/väggen enligt installationsanvisningarna för att förhindra att den tippar över. Att luta, skaka eller gunga apparaten kan orsaka personskada.

FÖRBEREDELSE

LCD-TV, Modeller : 19/22LG30**

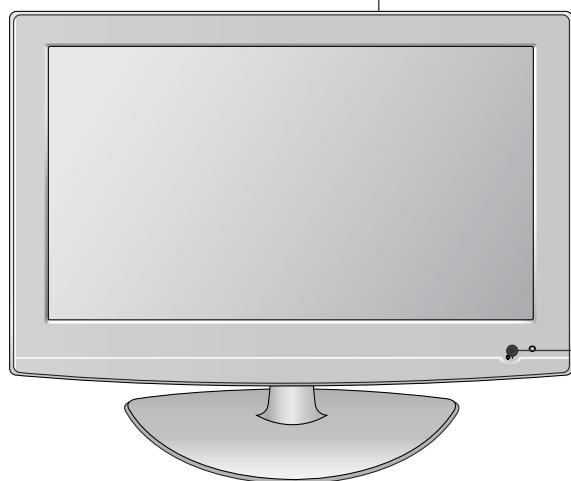
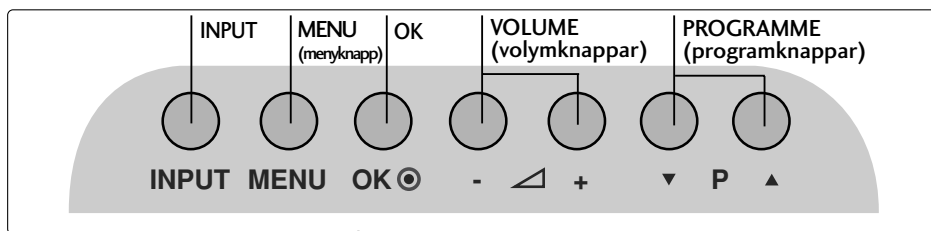

POWER (PÅ/AV)
Fjärrkontrollsensor
Ström-/standbyindikator

- Lyser röd i standbyläge.
- lyser blått när TV-apparaten är påslagen.

Obs! Du kan justera Power Indicator (Strömindikator) på menyn ALT. (ALTERNATIV).

LCD-TV, Modeller : 19/22LS4D*

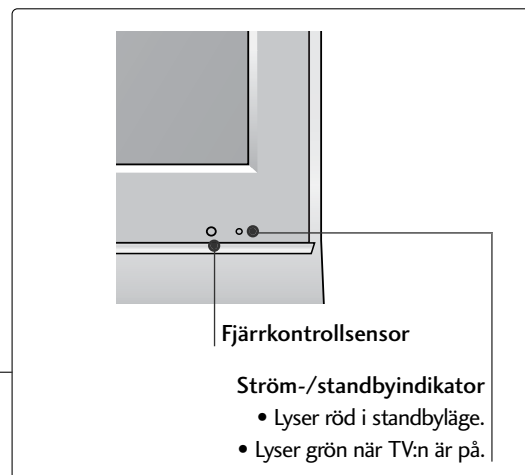
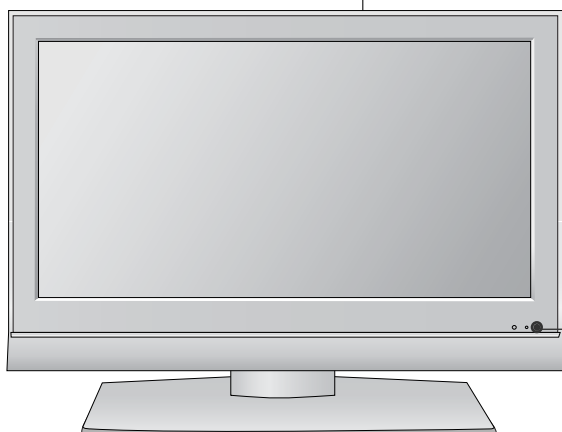
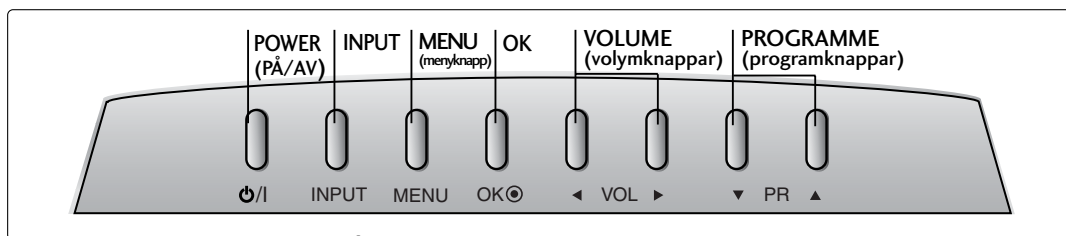

Fjärrkontrollsensor

Ström-/standbyindikator

- Lyser röd i standbyläge.
- Lyser grön när TV:n är på.

INFORMATION PÅ BAKSIDAN

■ Illustrationen kan se annorlunda ut än din TV.

Plasma-TV Modeller :

42/50PG10**, 42/50PG20**, 42/50/60PG30**

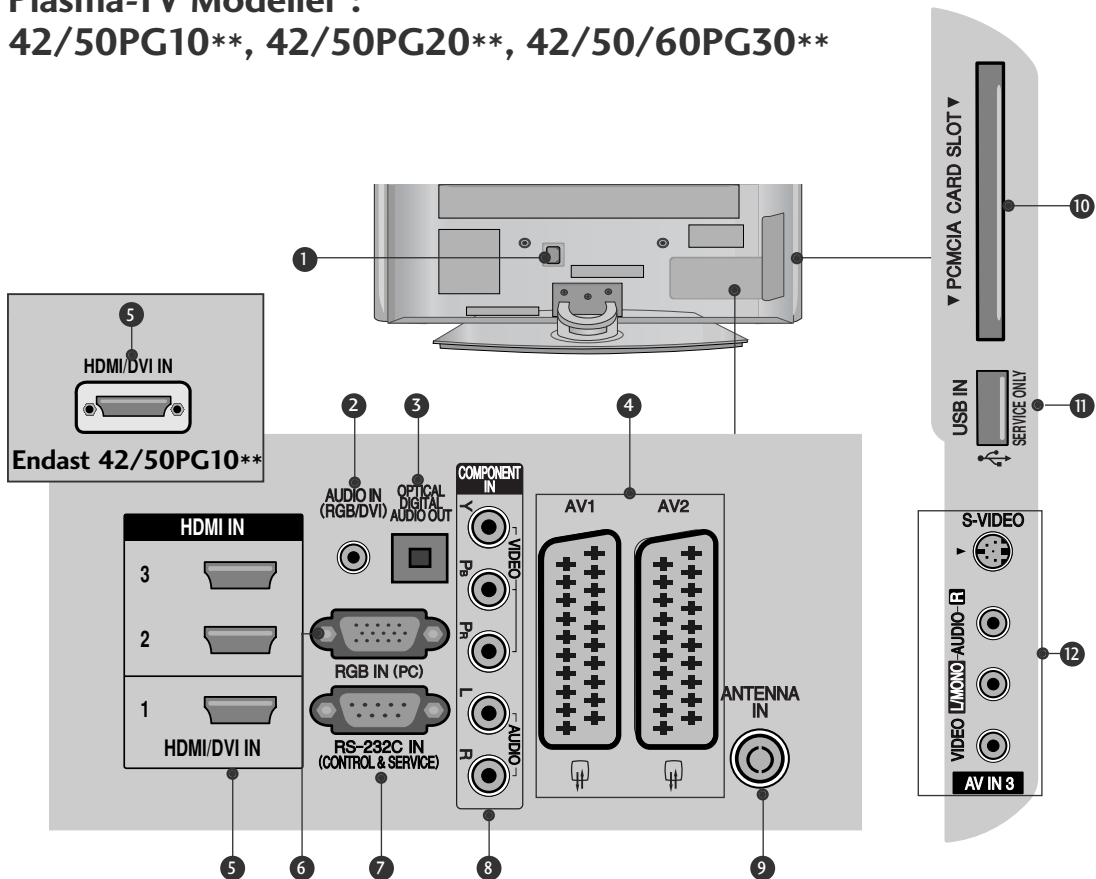

- 1 Uttag för strömkabel
TV:n fungerar med AC-ström. Volttalet anges i avsnittet Tekniska data. Använd aldrig DC-ström till TV:n.
- 2 RGB-/DVI Audio-ingång
Anslut ljudet från en dator eller digital-TV.
- 3 OPTICAL DIGITAL AUDIO OUT (OPTISK DIGITAL LJUDUTGÅNG)
Anslut digital ljudkabel från olika typer av utrustning. Obs! I viloläge fungerar dessa portar inte.
- 4 Euro Scart-uttag (AV1/AV2)
Anslut scartuttagets ingång eller utgång från en extern enhet till de här uttagen.
- 5 HDMI-ingång
Anslut en HDMI-signal till HDMI IN. Eller en DVI-signal (VIDEO) till HDMI/DVI-porten med en DVI till HDMI-kabel.
- 6 RGB-ingång
Anslut utgången från en dator.
- 7 RS-232C-INGÅNG (CONTROL/SERVICE) PORT
Anslut kontrollenheternas seriella port till TV-apparatens RS-232C-uttag.
- 8 Komponentingång
Anslut en komponentvideo/audio-enhet till de här uttagen.
- 9 Antenningång
Anslut RF-antennen till den här ingången.
- 10 PCMCIA-plats (Personal Computer Memory Card International Association).
(Denna funktion finns inte i alla länder.)
- 11 PORT ENDAST FÖR SERVICE
- 12 Audio/Video-ingång (Utom 42/50PG10**)
Anslut audio/video-utgång från en extern enhet till de här uttagen.
S-Video-ingång (Utom 42/50PG10**)
Anslut S-Video-utgången från en S-VIDEO-enhet.

FÖRBEREDELSE

LCD-TV, Modeller:
32/37/42LG20, 19/22/26/32/37/42LG30**,
 32/37/42/47/52LG5*****

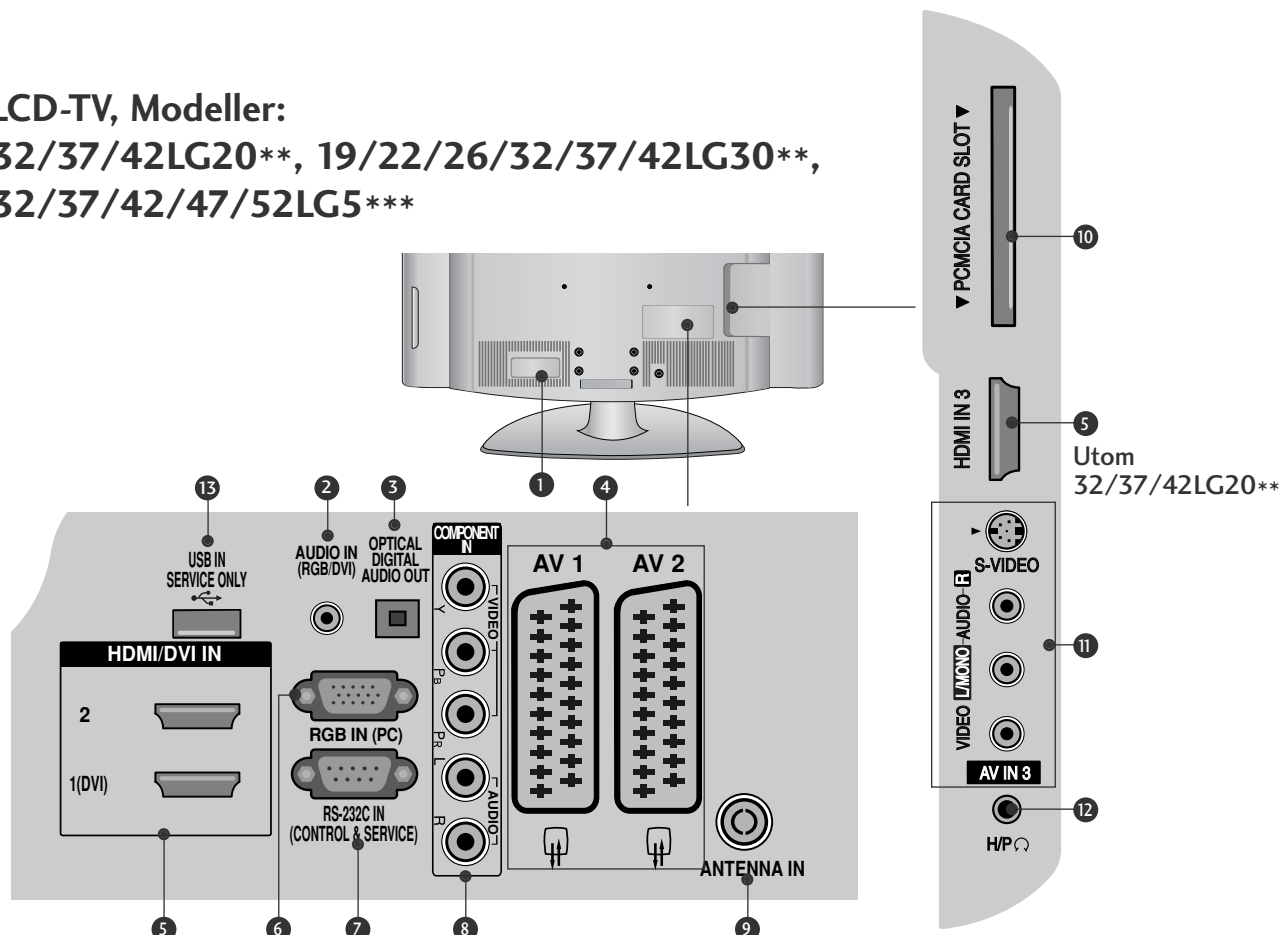

- 1** Uttag för strömkabel
 TV:n fungerar med AC-ström. Volttalet anges i avsnittet Tekniska data. Använd aldrig DC-ström till TV:n.
- 2** Uttag för strömkabel
 TV:n fungerar med AC-ström. Volttalet anges i avsnittet Tekniska data. Använd aldrig DC-ström till TV:n.
- 3** OPTICAL DIGITAL AUDIO OUT (OPTISK DIGITAL LJUDUTGÅNG)
 Anslut digital ljudkabel från olika typer av utrustning. Obs! I viloläge fungerar dessa portar inte.
- 4** Euro Scart-uttag (AV1/AV2)
 Anslut scartuttagets ingång eller utgång från en extern enhet till de här uttagen.
- 5** HDMI-ingång
 Anslut en HDMI-signal till HDMI IN.
 Eller en DVI-signal (VIDEO) till HDMI/DVI-porten med en DVI till HDMI-kabel.
- 6** RGB-ingång
 Anslut utgången från en dator.
- 7** RS-232C-INGÅNG (CONTROL/SERVICE) PORT
 Anslut kontrollenheternas seriella port till TV-apparatens RS-232C-uttag.
- 8** Komponentingång
 Anslut en komponentvideo/audio-enhet till de här uttagen.
- 9** Antenningång
 Anslut RF-antennen till den här ingången.
- 10** PCMCIA-plats (Personal Computer Memory Card International Association).
 (Denna funktion finns inte i alla länder.)
- 11** Audio/Video-ingång
 Anslut audio/video-utgång från en extern enhet till de här uttagen.
 S-Video-ingång (Utom 32/37/42LG20**)
 Anslut S-Video-utgången från en S-VIDEO-enhet.
- 12** Headphone Socket (Uttag för hörlurar)
 (Utom 32/37/42LG20**)
 Anslut hörlurskontakten till det här uttaget.
- 13** PORT ENDAST FÖR SERVICE

LCD-TV, Modeller : 19/22LS4D*

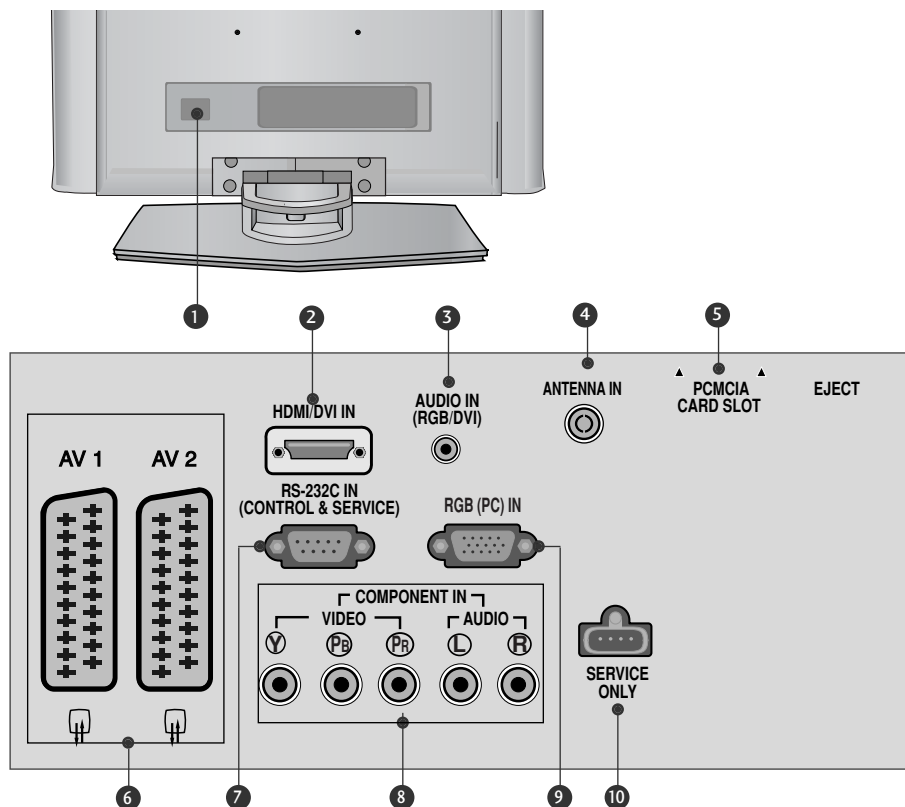

- 1** Uttag för strömkabel
TV:n fungerar med AC-ström. Volttalet anges i avsnittet Tekniska data. Använd aldrig DC-ström till TV:n.
- 2** HDMI-ingång
Anslut en HDMI-signal till HDMI IN.
Eller en DVI-signal (VIDEO) till HDMI/DVI-porten med en DVI till HDMI-kabel.
- 3** RGB-/DVI Audio-ingång
Anslut ljudet från en dator eller digital-TV.
- 4** Antenningång
Anslut RF-antennen till den här ingången.
- 5** PCMCIA-plats (Personal Computer Memory Card International Association).
(Denna funktion finns inte i alla länder.)
- 6** Euro Scart-uttag (AV1/AV2)
Anslut scartuttagets ingång eller utgång från en extern enhet till de här uttagen.
- 7** RS-232C-INGÅNG (CONTROL/SERVICE) PORT
Anslut kontrollenheternas seriella port till TV-apparatens RS-232C-uttag.
- 8** Komponentingång
Anslut en komponentvideo/audio-enhet till de här uttagen.
- 9** RGB-ingång
Anslut utgången från en dator.
- 10** PORT ENDAST FÖR SERVICE

FÖRBEREDELSE

MONTERA FOTEN

(LCD-TV, Modeller: 32/37/42LG20**, 26/32/37/42LG30**, 32/37/42LG5***)

- När du monterar bordsstativet bör du kontrollera att bulten är ordentligt åtdragen. (Om bulten inte dras åt ordentligt kan TV:n vippa framåt efter installationen.) Om bulten dras åt alltför hårt kan den skadas så att åtdragningen inte blir korrekt utförd.

- 1 Placera försiktigt TV-skärmen på sidan på ett stoppat underlag för att skydda den från skador.

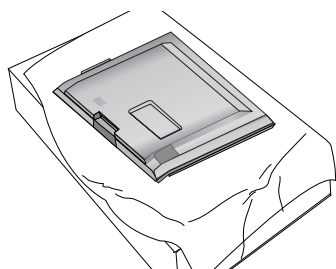

- 2 Montera stället i TV:ns fot.

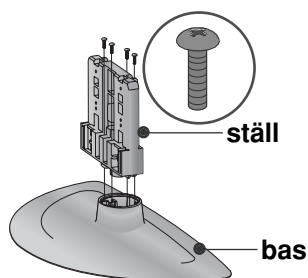

- 3 Montera TV:n enligt illustrationen.

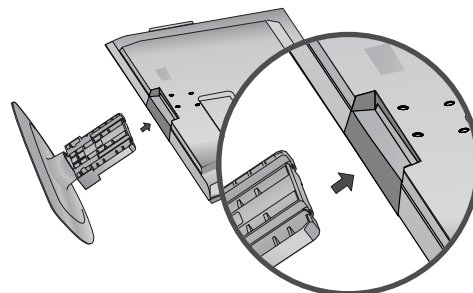

- 4 Skruva fast de fyra bultarna ordentligt i hålen baktill på TV:n.

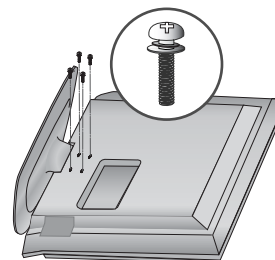

(Endast 19/22LG30**)

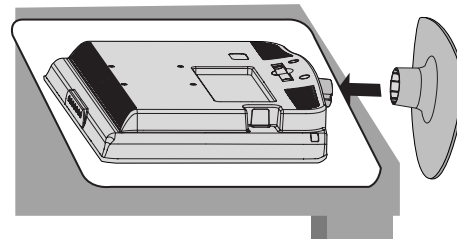
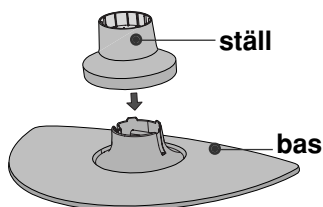
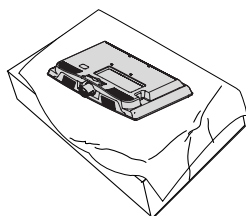

- 1 Placera försiktigt TV-skärmen på sidan på ett stoppat underlag för att skydda den från skador.

- 2 Montera stället i TV:ns fot. För ned STÄLLET i FOTEN tills ett klickande ljud hörs.

- 3 Montera TV:n enligt illustrationen.

(Endast 42PG10**, 42PG20**, 42PG30**)

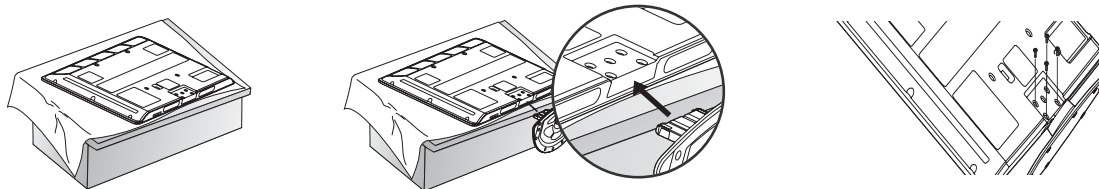

- 1 Placera försiktigt TV-skärmen på sidan på ett stoppat underlag för att skydda den från skador.
- 2 Montera TV:n enligt illustrationen.
- 3 Skruva fast de fyra bultarna ordentligt i hålen baktill på TV:n.

FÖRBEREDELSE

MONTERA FOTEN (Endast 19/22LS4D*)

▪ Illustrationen kan se annorlunda ut än din TV.

1 Placera försiktigt TV-skärmen på sidan på ett stoppat underlag för att skydda den från skador.

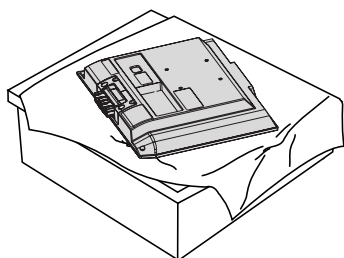

2 Håll i gångjärnen och tryck upp dem.

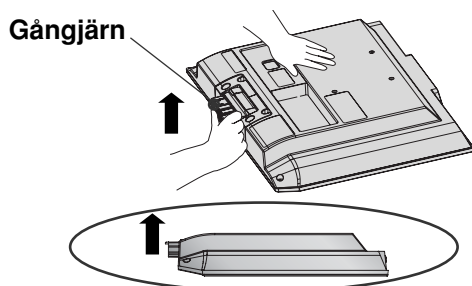

3 Sätt i stället i produkten tills du hör ett klickande ljud.

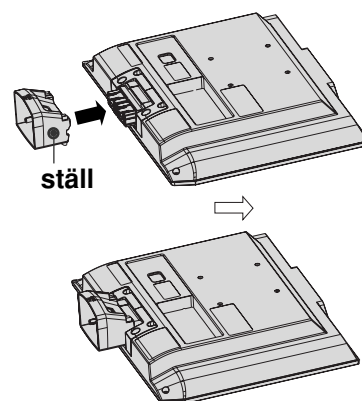

4 Montera stället i produktens fot.

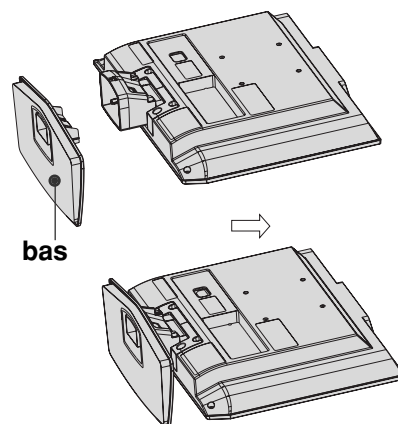

VRIDBART STATIV

(Utom 19/22LS4D*, 50PG10**)

Efter att du installerat TV:n kan du vinkla den manuellt 20 grader åt vänster eller höger så det passar den vinkel du tittar från.

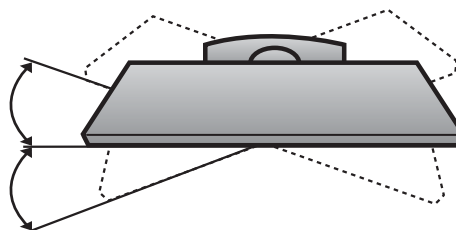

TA AV STÄLLET (Endast 19/22LS4D*)

▪ Illustrationen kan se annorlunda ut än din TV.

- 1** Placera apparaten med framsidan nedåt på en kudde eller mjuk filt.

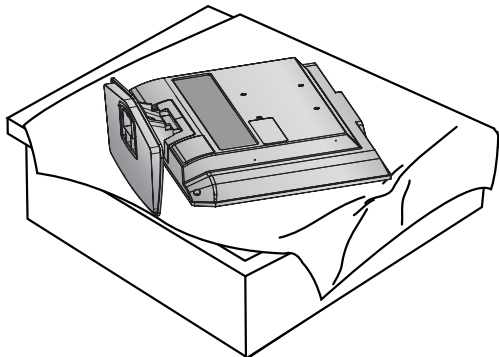

- 2** Dra foten bakåt medan du trycker på knappen på stället.

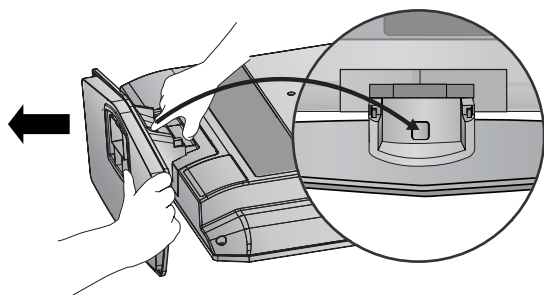

- 3** Håll i basen och dra och skaka bakåt för att ta isär den från stället.

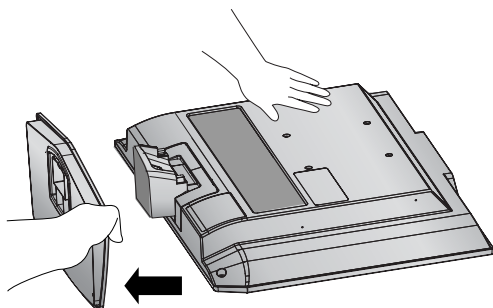

- 4** Håll i stället och tryck upp det.

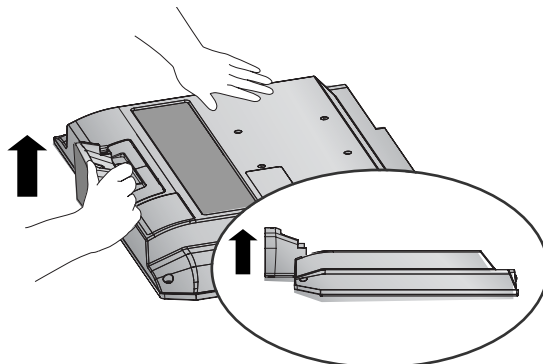

- 5** Dra i stället för att ta isär den från apparaten medan du trycker på de 2 spärrarna.

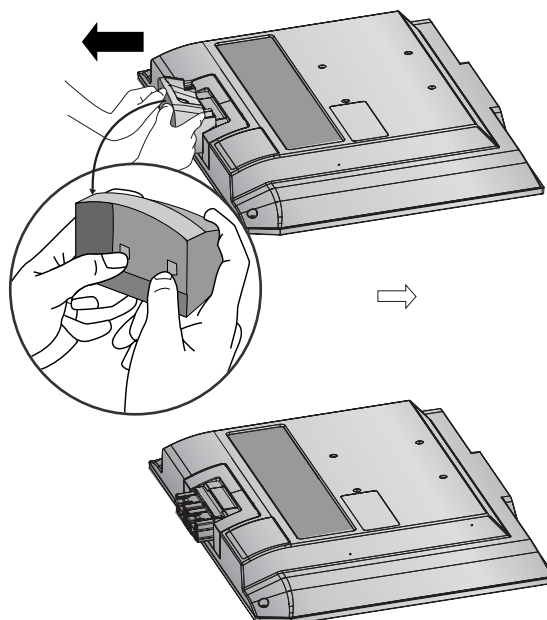

FÖRBEREDELSE

MONTERA PRODUKTEN ORDENTLIGT SÅ ATT DEN INTE VÄLTER.

- Du bör anskaffa nödvändiga komponenter för att fästa TV:n på väggen.
- Placera TV:n nära väggen så att den inte välter i golvet om den knuffas till.
- Instruktionerna här nedan beskriver ett säkrare sätt att montera TV:n, nämligen att fästa den mot väggen, så att den inte välter framåt om någon kommer åt den. Detta hindrar produkten från att välta framåt och orsaka personskador. Även skador på TV:n undviks på det här sättet. Se till att barn inte klänger på TV:n eller hänger i den.

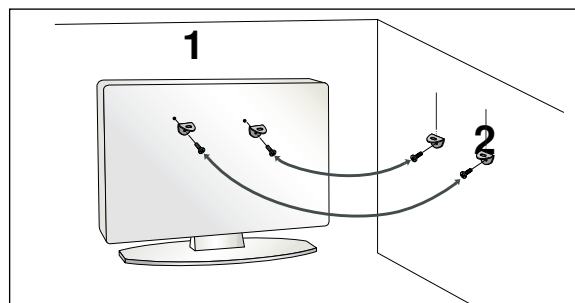
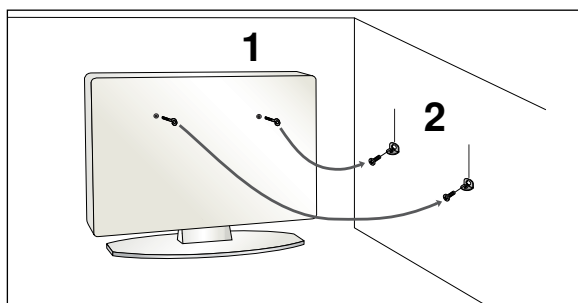

- 1 Använd skruvöglorna eller vinkeljärnen/skruvarna för TV för att fästa produkten på väggen enligt bilden. (Om TV:n har skruvar i ringbultarna lossar du dessa.)
* Sätt i skruvöglorna eller vinkeljärnen/skruvarna för TV och spänn fast dem ordentligt i de övre hålen.
- 2 Fäst vinkeljärnen med skruvarna på väggen. Avpassa efter höjden på det vinkeljärn som fästs på väggen.

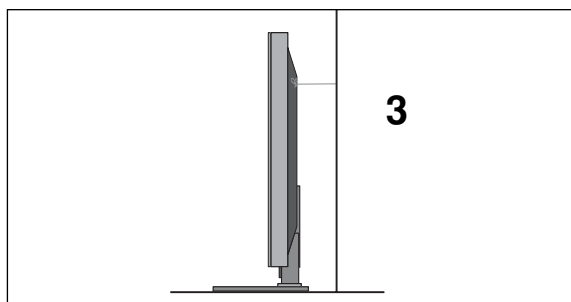

- 3 Använd ett kraftigt rep för att binda fast produkten. Det är säkrare att binda repet så att det ligger horisontellt mellan väggen och produkten.

! OBS!

- ▶ Knyt upp repet innan produkten flyttas.
- ▶ Använd en hållare eller ett skåp stor/t och stark/t nog för att klara produktens storlek och tyngd.
- ▶ För att produkten ska vara säker att använda, se till att vinkeljärnet på väggen är monterat på samma höjd som det på produkten.

HÖLJE PÅ BAKSIDAN MED KABELSAMLARE

Plasma-TV, modeller

1 Anslut nödvändiga kablar.

Information om hur du ansluter extrautrustning finns i avsnittet Installation av extern utrustning.

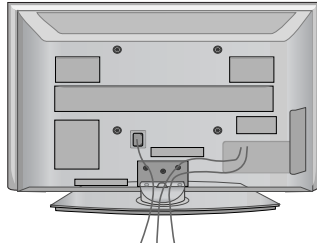

2 Installera KABELSAMLAREN enligt illustrationen.

Om din TV har KABELSAMLARE installerar du den som bilden visar och buntar ihop kablarna.

(Endast 42/50PG10**)

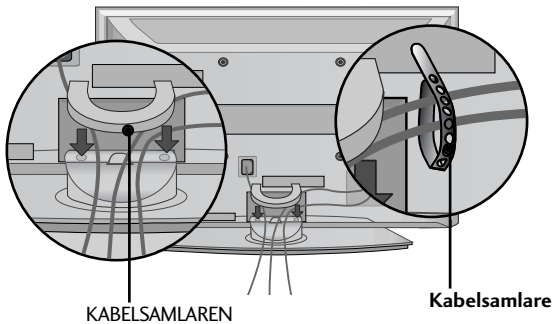

(Endast 42/50PG20**, 42/50/60PG30**)

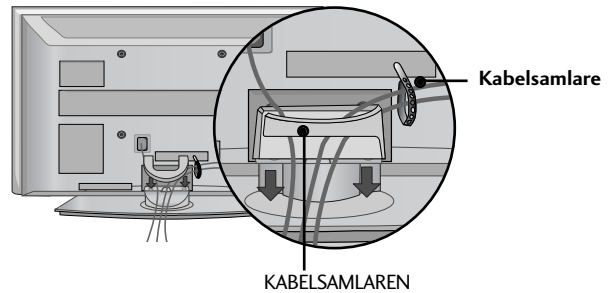

Så här tar du bort kabelsammlaren

Håll i KABELSAMLAREN med båda händerna och dra den uppåt.

* På modellen 42PG10** trycker du på mitten av KABELSAMLAREN och lyfter sedan upp den.

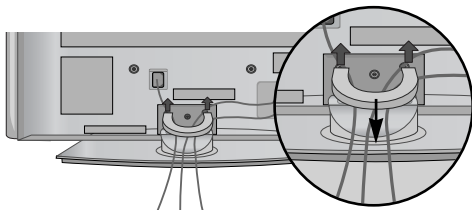

(Endast 42/50PG10**)

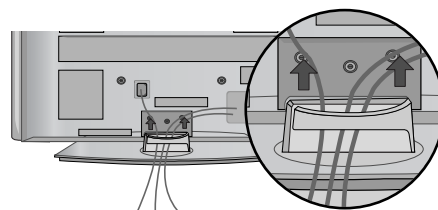

(Endast 42/50PG20**, 42/50/60PG30**)

FÖRBEREDELSE

LCD-TV, Modeller: 32/37/42LG20**, 26/32/37/ 42LG30**, 32/37/42/47/52LG5***

1 Anslut nödvändiga kablar.

Information om hur du ansluter extrautrustning finns i avsnittet Installation av extern utrustning.

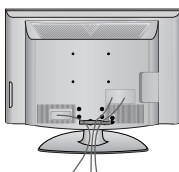

2 Öppna KABELSAMLAREN som bilden visar och samla ihop kablarna.

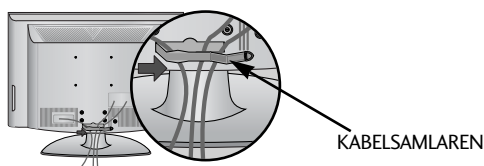

3 Installera KABELSAMLAREN enligt bilden.

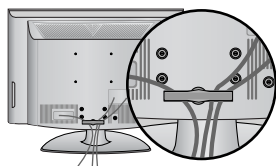

LCD-TV, Modeller : 19/22LS4D*

1 Anslut nödvändiga kablar.

Information om hur du ansluter extrautrustning finns i avsnittet Installation av extern utrustning.

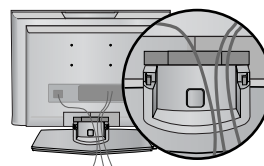

2 Installera KABELSAMLAREN enligt illustrationen.

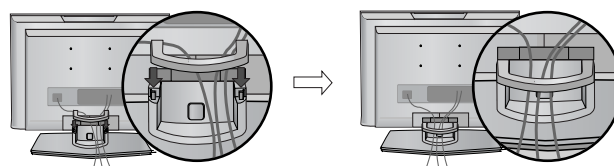

Så här tar du bort kabelsamlaren (LCD-TV, Modeller : 19/22LS4D*)

Tryck först på kabelhållaren. Håll i KABELSAMLAREN med båda händer och dra den uppåt.

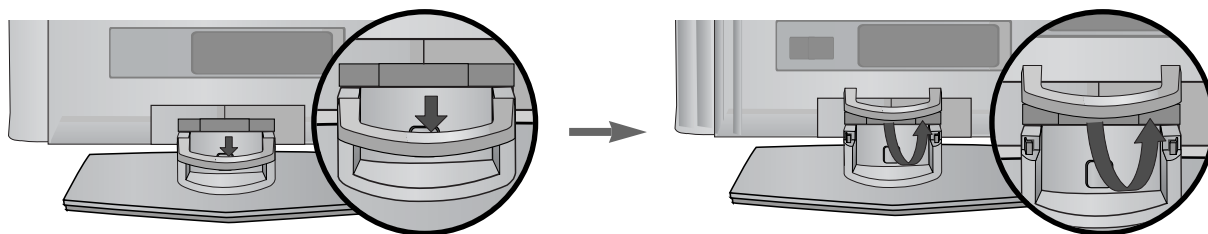

! OBS!

- Använd inte KABELSAMLAREN för att lyfta TV:n.
- Om du tappar produkten kan du skada dig, eller också kan produkten gå sönder.

LCD-TV, Modeller : 19/22LG30**

1 Anslut nödvändiga kablar.

Information om hur du ansluter extrautrustning finns i avsnittet Installation av extern utrustning.

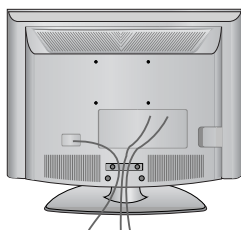

2 Installera KABELSAMLAREN enligt illustrationen.

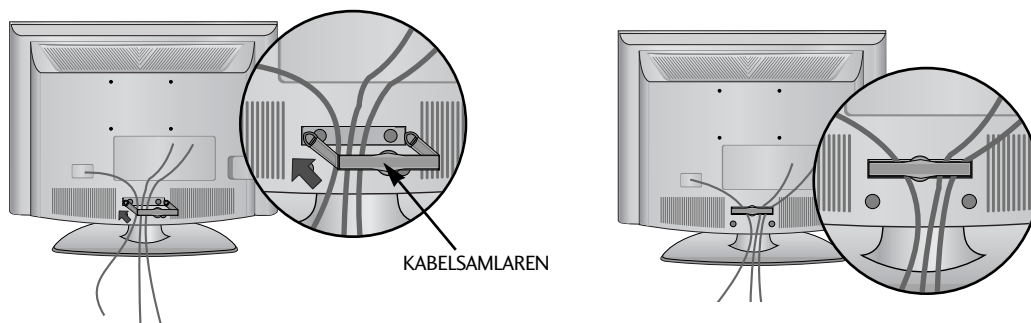

Så här tar du bort kabelsamlaren

► Håll i KABELSAMLAREN med båda händer och dra den bakåt.

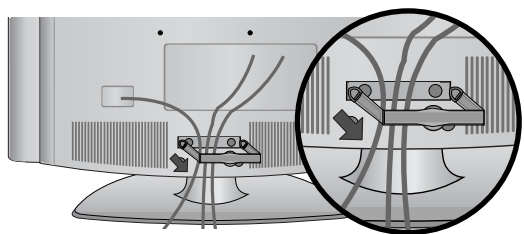

! OBS!

► Använd inte KABELSAMLAREN för att lyfta TV:n.

- Om du tappar produkten kan du skada dig, eller också kan produkten gå sönder.

FÖRBEREDELSE

PLACERA SKÄRMEN (Endast 19/22LG30**, 19/22LS4D*)

- Exempler som visas här kan innehålla enheter som inte exakt motsvarar din modell.
- Anpassa panelens position på olika sätt för största bekvämlighet.

• Tippområde

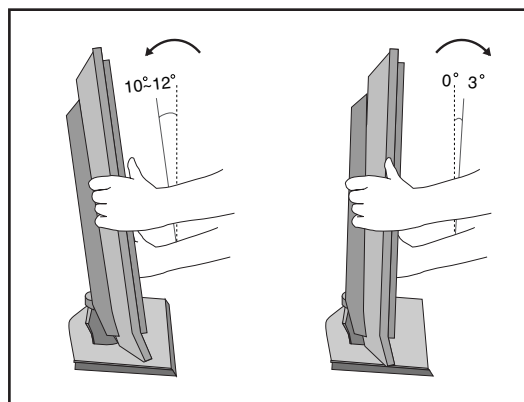

PLACERING (Endast 19/22LG30**, 19/22LS4D*)

Placera apparaten så att inget starkt ljus eller solljus riktas mot skärmen. Apparaten får inte utsättas för vibrationer, fukt, damm eller värme i onödan. Apparaten ska dessutom placeras så att luften kan cirkulera fritt. Blockera inte ventilationshålerna på baksidan.

Om TV:n ska monteras på en vägg fäster du VESA-standardmonteringskonsolen (tillval) på TV:ns baksida. Var försiktig när du monterar TV:n på väggen med väggfästet så att den inte faller ned.

KENSINGTON-LÅS (Endast 19/22LG30**, 19/22LS4D*)

Denna TV är utrustad med ett uttag på den bakre panelen för ett säkerhetssystem från Kensington. Använd Kensington-låset som på bilden.

Mer detaljerad installation om Kensington-lås och hur de används finns i den användarhandbok som medföljer Kensington-låset.

Du kan också gå till <http://www.kensington.com>, webbplatsen för Kensington. Kensington säljer säkerhetssystem för värdefull elektronisk utrustning som bärbara datorer och LCD-skärmar.

OBS!

– Säkerhetslåset från Kensington medföljer inte.

OBS!

- Om TV:n är sval kan det hända att du ser lite "flimmer" när den slås på.
Det är helt normalt. Det är inte fel på apparaten.
- Punkteffekter kan synas på skärmen i form av små röda, gröna eller blå prickar. De har ingen verkan på skärmens prestanda.
- Undvik att vidröra LCD-skärmen eller hålla fingrarna mot den en längre tid.
Detta kan orsaka tillfälliga förvrängningseffekter på skärmen.

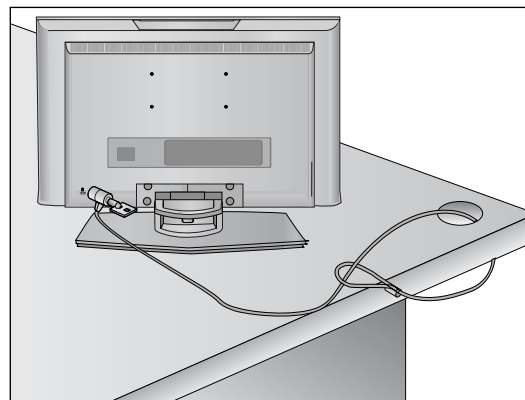

- TV:n kan placeras på flera olika sätt, till exempel på en vägg, ett skrivbord, osv.
- TV:n är designad för att monteras horisontellt.

JORDNING

Var noga med att ansluta jordkabeln för att förhindra strömstötar. Om det inte finns några tillgängliga jordningsmetoder bör en kvalificerad tekniker installera ett separat överströmsskydd. Försök inte jorda enheten genom att koppla den till telefonledning, åskledare eller gasledning.

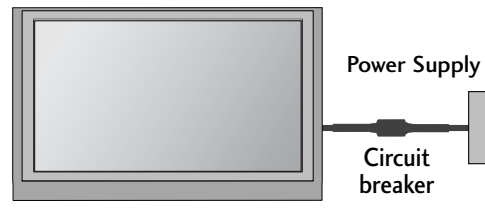

INSTALLATION PÅ BORDSSOCKEL

Placera TV:n på 10 cm avstånd från väggen så att god ventilation tillgodoses.

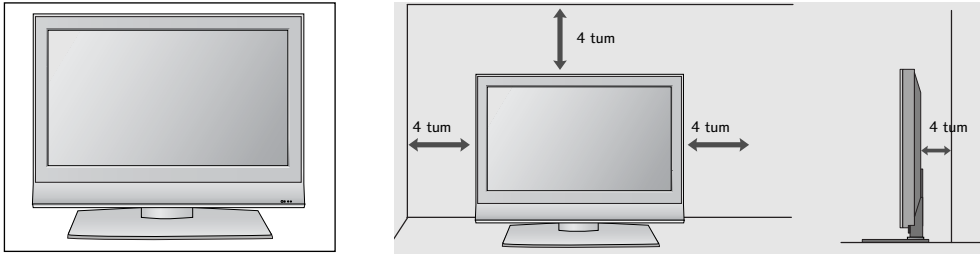

VÄGGMONTERING: HORISONTELL INSTALLATION

Placera TV:n på 10 cm avstånd från väggen så att god ventilation tillgodoses. Du rekommenderas att använda LG:s konsol för väggmontering när du monterar TV:n på väggen.

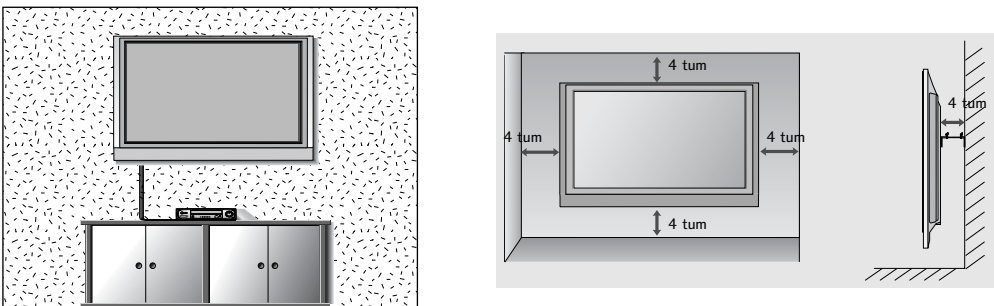

OM DU INTE ANVÄNDER BORDSSTATIVET

(Utom 19/22LS4D*)

- Illustrationen kan se annorlunda ut än din TV.

När du installerar den väggmonterade enheten använder du skyddshöljet för installation på bordsstativ. Tryck fast SKYDDSHÖLJET på TV:n tills du hör ett klickande ljud.

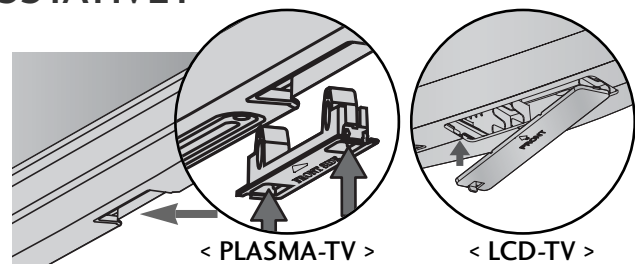

FÖRBEREDELSE

- För att förhindra att utrustningen skadas bör nätsladden aldrig sättas i förrän all utrustning har anslutits.

ANSLUTA ANTENN

- Justera antennen för bästa möjliga bildkvalitet.
- Antennkabel och omvandlare medföljer ej.

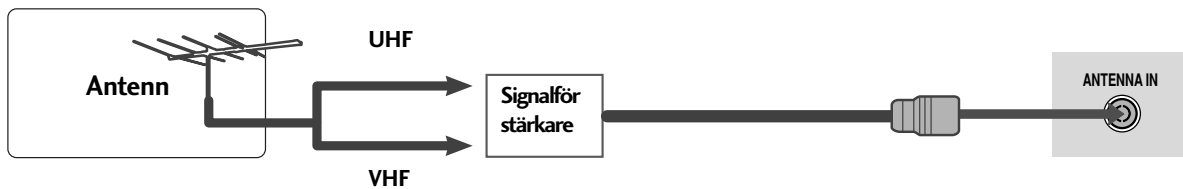
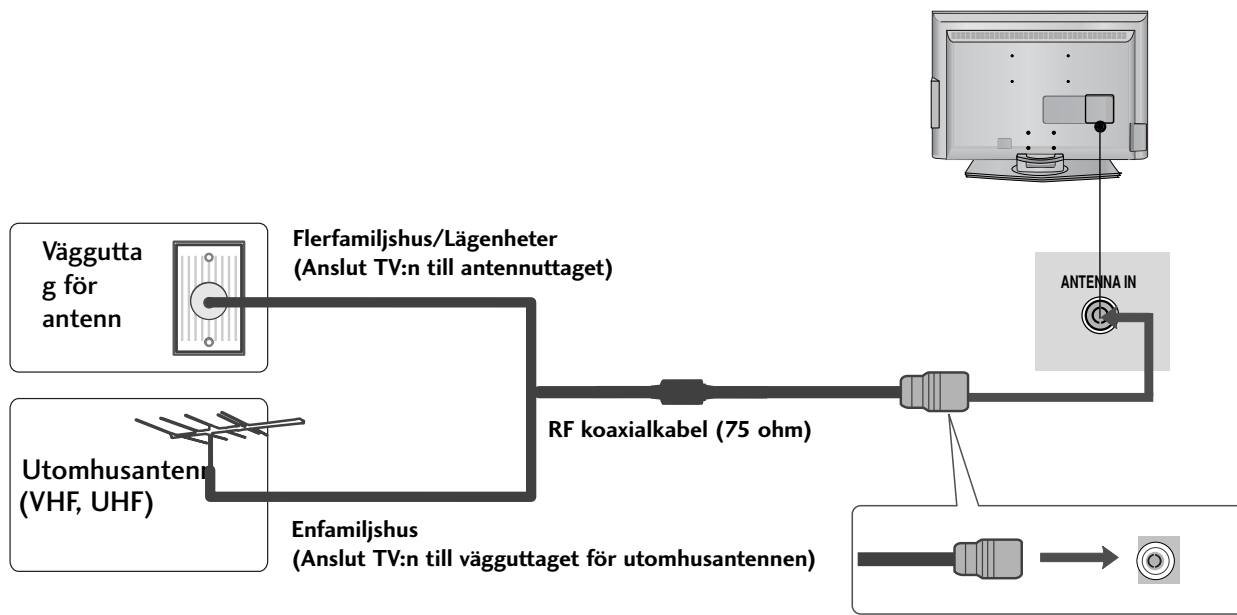

- I områden med dålig mottagning kan en signalförstärkare installeras på antennen för att få bättre bild (se illustrationen till höger).
- Om två TV-apparater ska anslutas bör en signalfördelare användas.

INSTALLATION AV EXTERN UTRUSTNING

- För att förhindra att utrustningen skadas bör nätsladden aldrig sättas i förrän all utrustning har anslutits.
- Denna del av INSTALLATION AV EXTERN UTRUSTNING använder huvudsakligen diagram för 22LS4D*-modellerna.

INSTALLATION AV HD-MOTTAGARE

- Den här TV:n kan ta emot digitala RF/kabelsignaler utan en extern digitalbox. Om du tar emot digitala signaler från en digitalbox eller någon annan extern digital enhet bör du dock studera diagrammet här nedan.

Ansluta med en komponentkabel

- 1 Anslut videoutgångarna (Y, PB, PR) på den digitala set-top-boxen till uttagen för **COMPONENT IN VIDEO** på TV:n.
- 2 Anslut audioutgångarna på den digitala set-top-boxen till **COMPONENT IN AUDIO**-ingångarna på TV:n.
- 3 Slå på den digitala set-top-boxen. (Se handboken till den digitala set-top-boxen.)
- 4 Välj **Komponent**-indatakälla med knappen **INPUT** på fjärrkontrollen.

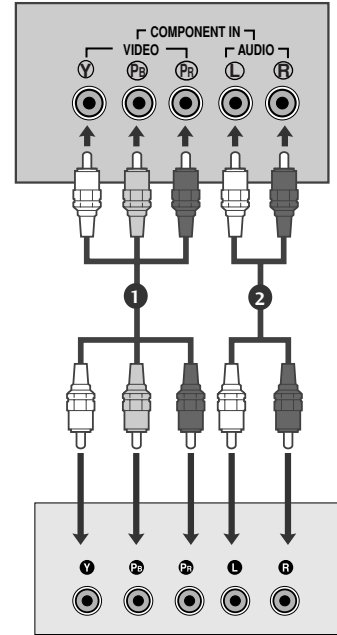

Signal	Komponent	HDMI
480i/576i	Ja	Nej
480p/576p	Ja	Ja
720p/1080i	Ja	Ja
1080p	Ja (50/60Hz)	Ja

Ansluta med en HDMI-kabel

- 1 Anslut HDMI-utgången på den digitala set-top-boxen till **HDMI/DVI IN**, **HDMI/DVI IN 1**, **HDMI IN 2** eller **HDMI IN 3** på TV:n.
- 2 Slå på den digitala set-top-boxen. (Se handboken till den digitala set-top-boxen.)
- 3 Välj **HDMI/DVI**, **HDMI1**, **HDMI2** eller **HDMI3**-indatakälla med knappen **INPUT** på fjärrkontrollen.

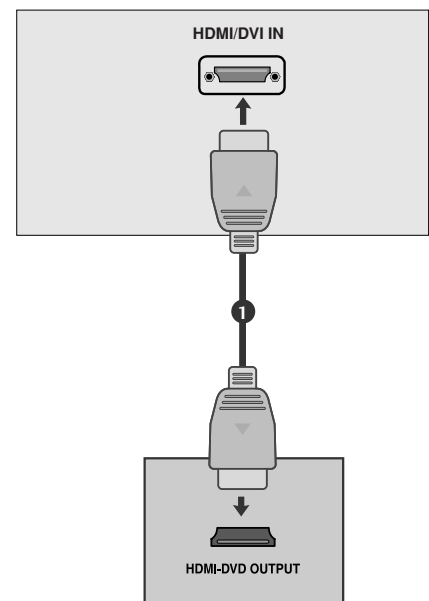

INSTALLATION AV EXTERN UTRUSTNING

Ansluta med en HDMI till DVI-kabel

- 1 Anslut DVI-utgången på den digitala set-top-boxen till **HDMI/DVI IN**, **HDMI/DVI IN 1 (DVI)** eller **HDMI/DVI IN 1** på TV:n.
- 2 Anslut audioutgångarna på set-top-boxen till **AUDIO IN (RGB/DVI)**-uttaget (PC-ljud)på TV:n.
- 3 Slå på den digitala set-top-boxen. (Se handboken till den digitala set-top-boxen.)
- 4 Välj **HDMI/DVI** eller **HDMI 1**-indatakälla med knappen **INPUT** på fjärrkontrollen.

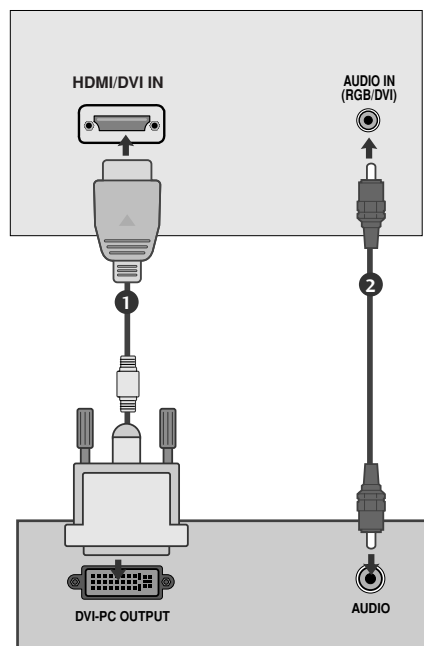

ANSLUTNING AV DIGITAL LJUDSIGNAL (Utom 19/22LS4D*)

- Skicka TV:ns ljud till extern ljudutrustning via den digitala ljudutgången (optisk).

- 1 Anslut ena änden av en optisk kabel till TV:ns digitala ljudutgång (optisk).
- 2 Anslut den andra änden av den optiska kabeln till den digitala ljudutgången (optisk) på ljudutrustningen.
- 3 Välj "TV Speaker option - Off" (TV-högtalare - Av) på menyn **AUDIO (LJUD)**. (► sid. 80). Se bruksanvisningen för den externa ljudutrustningen för ytterligare instruktioner.

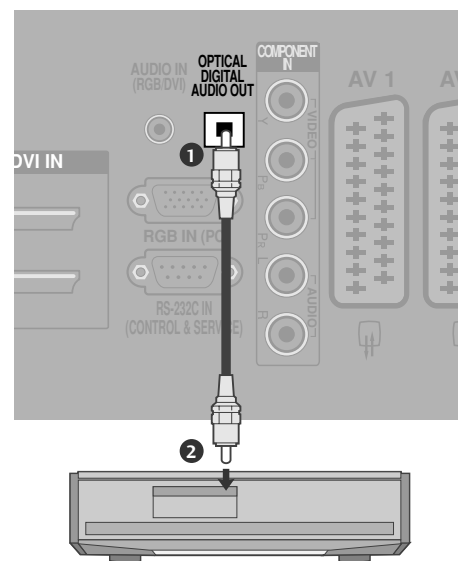

! VARNING!

- Titta inte in i den optiska porten. Ögonen kan då skadas av laserstrålen.

ANSLUTA DVD-ENHET

Ansluta med en komponentkabel

- 1 Anslut videoutgångarna (Y, Pb, Pr) på DVD-spelaren till uttagen för **COMPONENT IN VIDEO** på TV:n.
- 2 Anslut audioutgångarna på DVD-spelaren till **COMPONENT IN AUDIO**-ingångarna på TV:n.
- 3 Slå på DVD-spelaren och sätt i en DVD-skiva.
- 4 Välj **Komponent**-indatakälla med knappen **INPUT** på fjärrkontrollen.
- 5 Se handboken för DVD-spelaren för information om hur du hanterar denna.

Komponentingångar

För att få bättre bild kan du ansluta en DVD-spelare till komponentportarna enligt illustrationen.

Komponentportar på TV:n	Y	Pb	Pr
Videoutgångar på DVD-spelaren	Y	Pb	Pr
	Y	B-Y	R-Y
	Y	Cb	Cr
	Y	Pb	Pr

Ansluta med scartkabel

- 1 Anslut scartuttaget på VCR-enheten till scartuttaget **AV1** på TV:n. Använd en avskärmad scartkabel.
- 2 Slå på DVD-spelaren och sätt i en DVD-skiva.
- 3 Välj **AV1** -indatakälla med knappen **INPUT** på fjärrkontrollen.
Om det finns en anslutning till frontuttag **AV2** väljer du **AV2** som ingång.
- 4 Se handboken för DVD-spelaren för information om hur du hanterar denna.

! OBS!

► Om du vill använda en EURO scart-kabel måste du använda den signalavskärmade Euro scart-kabeln.

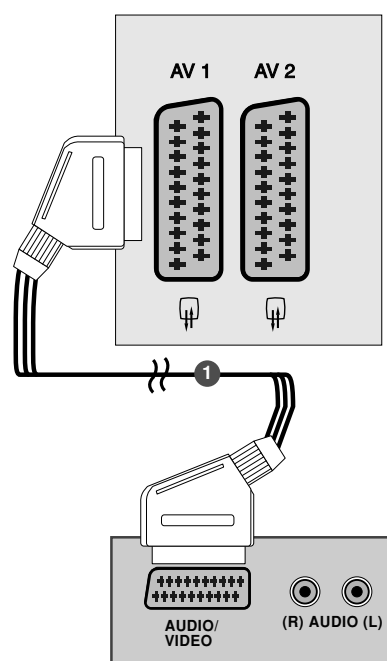
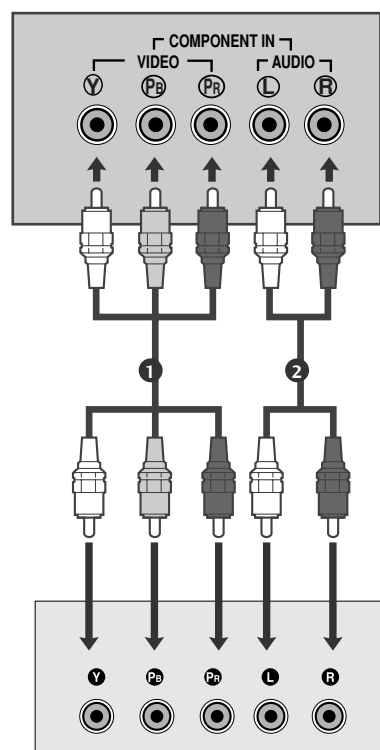

INSTALLATION AV EXTERN UTRUSTNING

Ansluta med en S-Video-kabel

(Utom 19/22LS4D*, 32/37/42LG20**, 42/50PG10**)

- 1 Anslut S-VIDEO-utgången på DVD-spelaren till **S-VIDEO** -ingången på TV:n.
- 2 Anslut audioutgångarna på DVD-spelaren till **AUDIO** ingångarna på TV:n.
- 3 Slå på DVD-spelaren och sätt i en DVD-skiva.
- 4 Välj **AV3**-indatakälla med knappen **INPUT** på fjärrkontrollen.
- 5 Se handboken för DVD-spelaren för information om hur du hanterar denna.

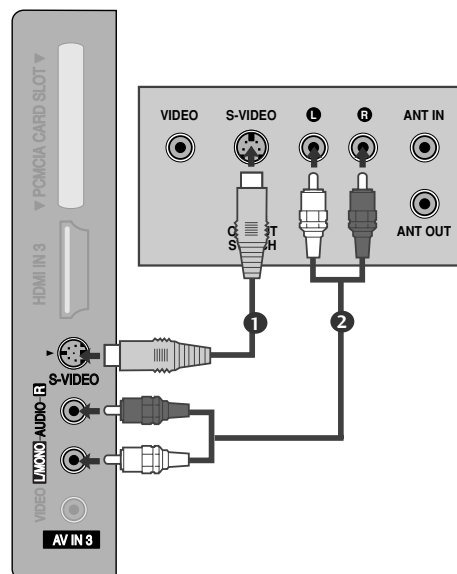

Ansluta med en HDMI-kabel

- 1 Anslut HDMI-utgångarna på DVD-spelaren till **HDMI/DVI IN**, **HDMI/DVI IN 1**, **HDMI IN 2** eller **HDMI IN 3**-uttaget på TV:n.
- 2 Välj **HDMI/DVI**, **HDMI1**, **HDMI2** eller **HDMI3**-indatakälla med knappen **INPUT** på fjärrkontrollen.
- 3 Se handboken för DVD-spelaren för information om hur du hanterar denna.

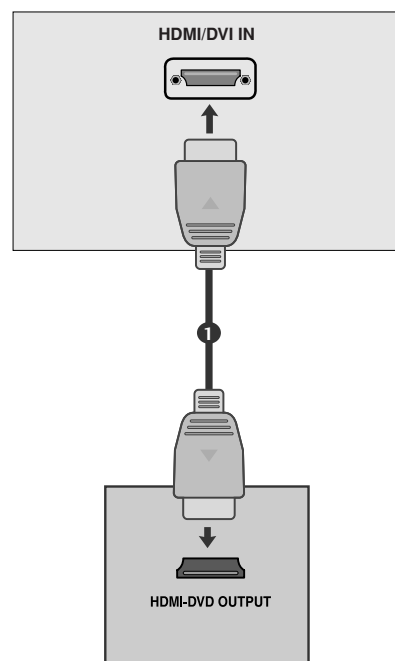

! OBS!

- ▶ TV:n kan ta emot video- och audiosignalen samtidigt via en HDMI-kabel.
- ▶ Om DVD:n inte stöder automatisk HDMI måste du själv ange lämplig utdataupplösning.

ANSLUTA VCR-ENHET

- För att undvika störningar bör VCR-enheten och TV:n placeras på lämpligt avstånd från varandra.
- Störningen kan visas som en stillbild från videon. Vid bildformatet 4:3 kan det hända att de fasta bilderna på sidorna av skärmen förblir synliga.

Ansluta med en RF-kabel

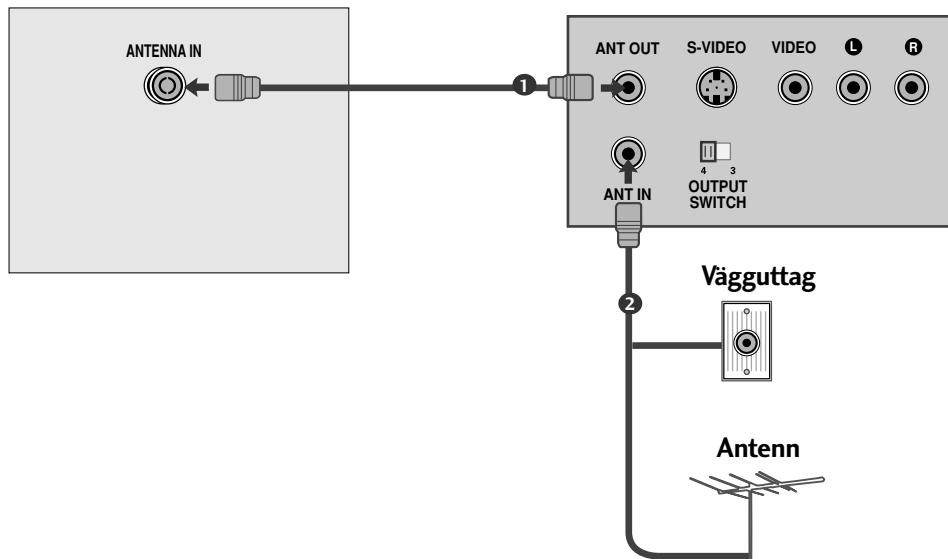

- 1 Anslut **ANT OUT** på VCR-enheten till **ANTENNA IN** på TV:n.
- 2 Anslut antennkabeln till **ANT IN** på VCR-enheten.
- 3 Tryck på **PLAY** på VCR-enheten och matcha lämpliga program mellan TV:n och videon.

INSTALLATION AV EXTERN UTRUSTNING

Ansluta med scartkabel

- 1 Anslut scartutttaget på VCR-enheten till scartutttaget AV1 på TV:n. Använd en avskärmad scartkabel.
- 2 Sätt in ett videoband och tryck på PLAY (Start) på VCR-enheten. (Se handboken till VCR-enheten.)
- 3 Välj AV1 som ingång med hjälp av INPUT-knappen på fjärrkontrollen.
- 4 Om det finns en anslutning till frontuttag AV2 väljer du AV2 som ingång.

! OBS!

- Om du vill använda en EURO scart-kabel måste du använda den signalavskärmade Euro scart-kabeln.

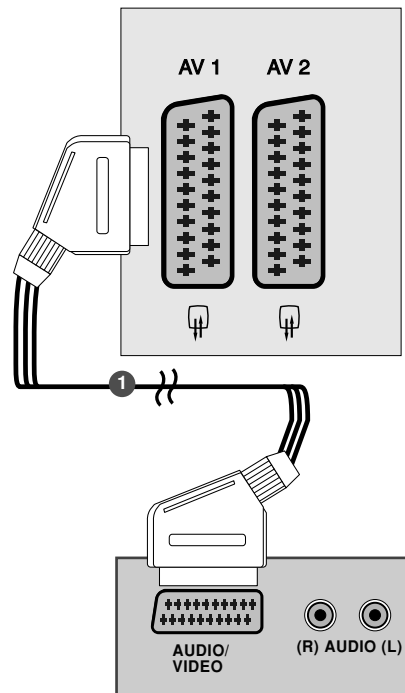

Ansluta med en RCA-kabel

(Utom 19/22LS4D*, 42/50PG10**)

- 1 Anslut AUDIO/VIDEO-jacken på TV:n och VCR-enheten. Anslut kablarna i enlighet med färgmarkeringarna på jacken. (Video = gul, Audio (L) = vit och Audio (R) = röd.)
- 2 Sätt in ett videoband och tryck på PLAY (Start) på VCR-enheten. (Se handboken till VCR-enheten.)
- 3 Välj AV3 som ingång med hjälp av INPUT-knappen på fjärrkontrollen.

! OBS!

- Om du har en mono-videobandspelare ansluter du ljudkabeln från videobandspelaren till uttaget AUDIO L/MONO på TV-apparaten.

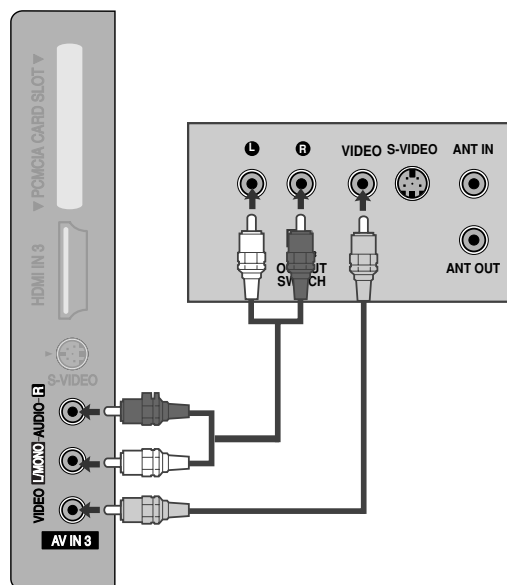

Ansluta med en S-Video-kabel

(Utom 19/22LS4D*, 32/37/42LG20**, 42/50PG10**)

- 1 Anslut S-VIDEO-utgången på videon till **S-VIDEO** ingången på TV:n. Bildkvaliteten förbättras jämfört med en vanlig kompositingång (RCA-kabel).
- 2 Anslut audioutgångarna på videon till **AUDIO**-ingångarna på TV:n.
- 3 Sätt in ett videoband och tryck på **PLAY** (Start) på VCR-enheten. (Se handboken till VCR-enheten.)
- 4 Välj **AV3**-indatakälla med knappen **INPUT** på fjärrkontrollen.

! OBS!

- Om både S-VIDEO- och VIDEO-uttag ansluts till S-VHS VCR samtidigt kan bara S-VIDEO tas emot.

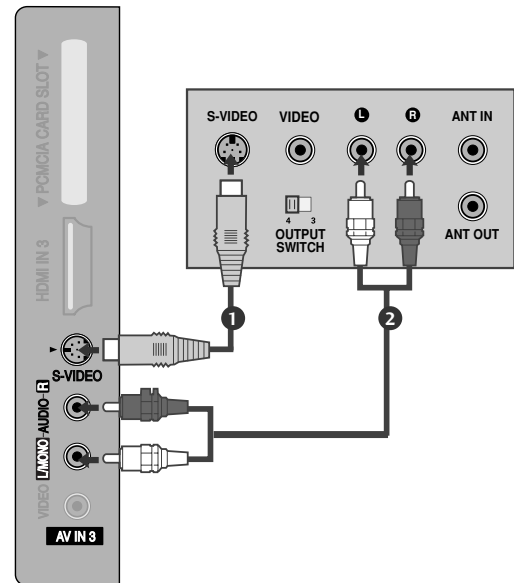

INSTALLATION AV ANNAN A/V-KÄLLA

(Utom 19/22LS4D*, 42/50PG10**)

- 1 Anslut **AUDIO/VIDEO**-jacken på TV:n och VCR-enheten. Anslut kablarna i enlighet med färgmarkeringarna på jacken. (Video = gul, Audio (L) = vit och Audio (R) = röd.)
- 2 Välj **AV3** som ingång med hjälp av **INPUT** knappen på fjärrkontrollen.
- 3 Kontrollera att den externa utrustningen fungerar. Se handboken för den externa utrustningen.

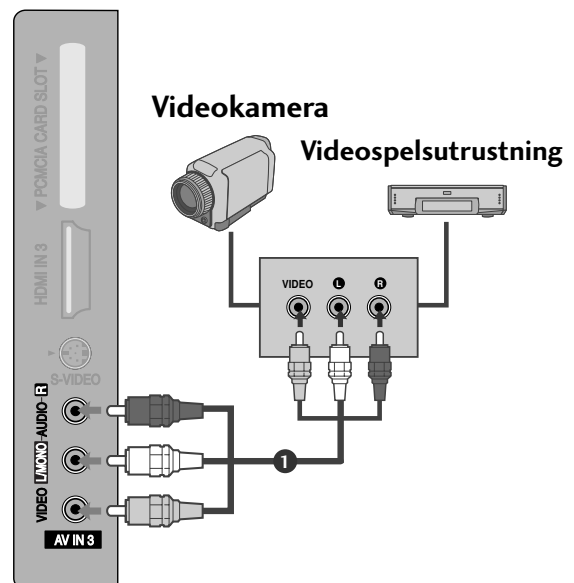

INSTALLATION AV EXTERN UTRUSTNING

INFÖRANDE AV CI-MODULA

- För att kunna se kanaler med förvrängd signal (betal-TV) i läget digital-TV.
- Denna funktion finns inte i alla länder.

- 1 Sätt in CI-modulen i **PCMCIA**-platsen (Personal Computer Memory Card International Association) på TV:n enligt bilden.

Mer information finns på sid. 54.

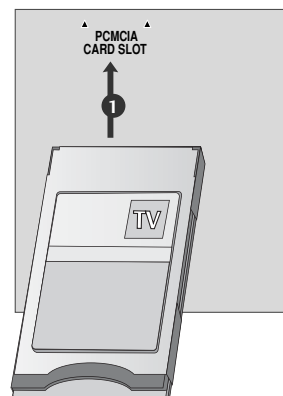

ANSLUTA DATOR

Den här TV:n har Plug and Play-funktion, vilket innebär att datorn automatiskt justeras till TV:ns inställningar.

Vid anslutning med en D-sub 15-stiftskabel

- 1 Anslut RGB-utgångarna på PC-spelaren till **RGB IN (PC)**-uttaget på TV:n.
- 2 Anslut audioutgångarna på PC-spelaren till **AUDIO IN (RGB/DVI)** ingångarna på TV:n.
- 3 Starta datorn och TV:n.
- 4 Välj **RGB** -indatakälla med knappen **INPUT** på fjärrkontrollen.

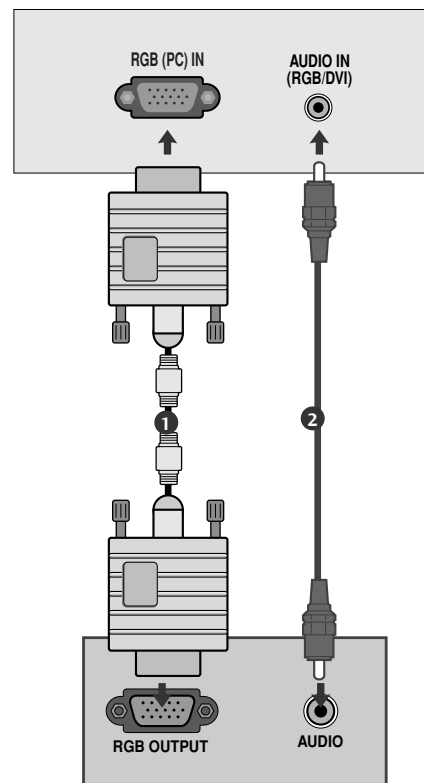

Ansluta med en HDMI till DVI-kabel

- 1 Anslut DVI-utgången på datorn till uttaget **HDMI/DVI IN**, **HDMI/DVI IN 1 (DVI)** eller **HDMI/DVI IN 1** på TV:n.
- 2 Anslut audioutgångarna på PC-spelaren till **AUDIO IN (RGB/DVI)** ingångarna på TV:n.
- 3 Starta datorn och TV:n.
- 4 Välj **HDMI/DVI** eller **HDMI 1**-indatakälla med knappen **INPUT** på fjärrkontrollen.

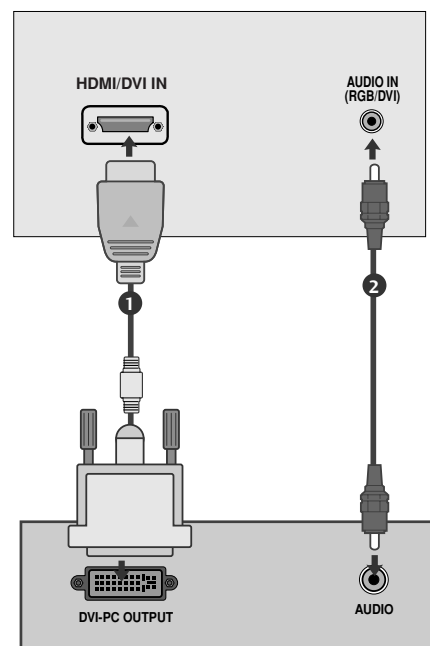

! OBS!

- ▶ Anslut en dator till TV:n för att få bra ljud och bild.
- ▶ Undvik att ha en fast bild på TV-skärmen under längre tid. Bilden kan fastna permanent på skärmen; använd om möjligt en skärmsläckare.
- ▶ Anslut datorn till RGB(PC) eller HDMI IN(eller HDMI/DVI IN)-porten på TV:n; ändra upplösning på utdatan från datorn på samma sätt.
- ▶ Det kan uppstå brus, vertikala mönster, kontrast eller ljusstyrka vid vissa upplösningar i PC-läge.
Ändra sedan PC-läget till en annan upplösning, ändra omhämtningsfrekvensen eller justera ljusstyrka och kontrast på menyn tills bilden är klar. Om omhämtningsfrekvensen på datorns grafikkort inte kan ändras, byt ut grafikkortet eller kontakta leverantören av kortet.
- ▶ Det finns en separat mall för synkronisering av horisontella och vertikala frekvenser.
- ▶ Anslut signalkabeln från bildskärmens utsignal på datorn till ingången RGB (PC) på TV:n eller signalkabeln från HDMI-utgången på datorn till HDMI IN (eller HDMI/DVI IN) på TV:n.
- ▶ Anslut audiokabeln från datorn till Audio-ingången på TV:n. (Audiokablar ingår ej.)
- ▶ Om du använder ett ljudkort ska du justera ljudet på datorn.
- ▶ Denna TV använder VESA Plug and Play. TV:n skickar EDID-data till datorn med hjälp av DDC-protokoll. Datorn justerar automatiskt när denna TV används.
- ▶ DDC-protokoll är förinställt för läget RGB (Analog RGB), HDMI (Digital RGB).
- ▶ Om så krävs justerar du inställningarna för Plug and Play funktionsmässigt.
- ▶ Om grafikkortet på datorn inte skickar analoga och digitala RGB-signaler samtidigt ansluter du bara en av antingen RGB eller HDMI IN (eller HDMI/DVI IN) vid visning av datorns bild på TV:n.
- ▶ Om grafikkortet på datorn skickar analoga och digitala RGB-signaler samtidigt ställer du in TV:n på antingen RGB eller HDMI (det andra läget ställs in automatiskt av TV:n med hjälp av Plug and Play.)
- ▶ DOS-läge kanske inte fungerar beroende på videokortet om du använder en HDMI till DVI-kabel.
- ▶ Om du använder en RGB-PC-kabel som är för lång kan brus uppstå på skärmen. Vi rekommenderar att en kabel kortare än fem meter används. Det ger bäst bildkvalitet.

INSTALLATION AV EXTERN UTRUSTNING

Skärmupplösning som stöds (Endast 19/22LS4D*)

RGB-PC, HDMI/DVI-PC -läge

Upplösning	Horisontell frekvens (kHz)	Vertikal frekvens (Hz)
720x400	31,468	70,08
640x480	31,469	59,94
	37,684	75,00
800x600	37,879	60,31
	46,875	75,00
832x624	49,725	74,55
1024x768	48,363	60,00
	56,470	70,00
	60,123	75,029
1280x768	47,78	59,87
1360x768	47,72	59,8
1366x768	47,56	59,6
1280x1024	63,595	60,0
1440x900	55,5	59,90
1400x1050	64,744	59,948
1680x1050	65,16	59,94

● Endast 19LS4D*
● Endast 22LS4D*

HDMI/DVI-DTV -läge

Upplösning	Horisontell frekvens (kHz)	Vertikal frekvens (Hz)
720x480	31,469	59,94
	31,5	60
720x576	31,25	50
1280x720	37,500	50
	44,96	59,94
	45	60
1920x1080	33,72	59,94
	33,75	60
	28,125	50,00
	26,97	23,97
	27	24
	33,716	29,976
	33,75	30,00
	56,250	50
	67,43	59,94
	67,5	60

Skärmupplösning som stöds

(Endast 19/22/26/32/37/42LG30**, 32/37/42LG20**, 32/37/42/47/52LG5***)

RGB-PC, HDMI/DVI-PC -läge

Upplösning	Horisontell frekvens (kHz)	Vertikal frekvens (Hz)
720x400	31,468	70,08
640x480	31,469	59,94
	37,84	75,00
800x600	37,879	60,31
	46,875	75,00
832x624	49,725	74,55
	48,363	60,00
1024x768	56,470	70,00
	60,123	75,029
1280x768	47,78	59,87
1360x768	47,72	59,8
1366x768	47,56	59,6
1440x900	55,5	59,90
1400x1050	64,744	59,948
1680x1050	65,16	59,94
1280x1024	63,595	60,0
1920x1080	66,647	59,988

● Endast 19LG30**

● Endast 22LG30**

● Endast 19LG30**, 37/42/47/52LG5***

● Endast 37/42/47/52LG5***

HDMI/DVI-DTV -läge

Upplösning	Horisontell frekvens (kHz)	Vertikal frekvens (Hz)
720x480	31,469 / 31,5	59,94 / 60
720x576	31,25	50
1280x720	37,500	50
	44,96 / 45	59,94 / 60
	33,72 / 33,75	59,94 / 60
	28,125	50,00
1920x1080	26,97 / 27	23,97 / 24
	33,716 / 33,75	26,976 / 30,00
	56,250	50
	67,43 / 67,5	59,94 / 60

Skärmupplösning som stöds

(Endast 42/50PG10**, 42/50PG20**, 42/50/60PG30**)

RGB-PC, HDMI/DVI-PC -läge

Upplösning	Horisontell frekvens (kHz)	Vertikal frekvens (Hz)
720x400	31,468	70,08
640x480	31,469	59,94
800x600	37,879	60,31
1024x768	48,363	60,00
1280x768	47,78	59,87
1360x768	47,72	59,80
1920x1080	66,647	59,988

HDMI/DVI-DTV -läge

Upplösning	Horisontell frekvens (kHz)	Vertikal frekvens (Hz)
640x480	31,469	59,94
	31,469	60,00
720x480	31,47	59,94
	31,50	60,00
720x576	31,25	50,00
	37,50	50,00
1280x720	44,96	59,94
	45,00	60,00
	28,125	50,00
	33,72	59,94
	33,75	60,00
1920x1080	27,000	24,00
	33,75	30
	56,25	50,00
	67,433	59,94
	67,50	60



INSTALLATION AV EXTERN UTRUSTNING

Skärminställningar för PC-läge

Återställa skärmen

Den här funktionen fungerar i följande läge: RGB[PC].

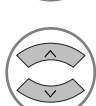
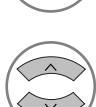
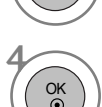
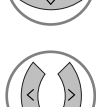
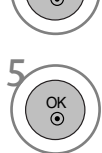

-   Välj BILD.
-   Välj SKARM.
-   Välj Nollställ.
-   Välj Ja.
-  Kör Nollställ.

- Tryck på MENU flera gånger när du vill återgå till normalt TV-läge.
- Tryck på RETURN om du vill gå till föregående menyskärm.

Justeringar för skärmens position, storlek, fas

Om bilden inte är skarp efter automatisk justering, särskilt om tecken fortfarande darrar, justerar du bildfasen manuellt.

Den här funktionen fungerar i följande läge: RGB[PC].

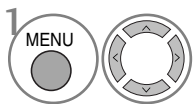
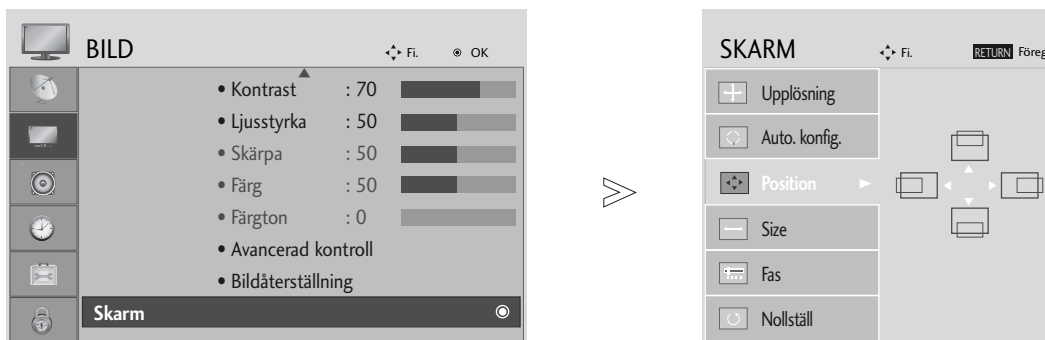

Välj **BILD**.

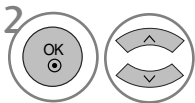

Välj **SKARM**.

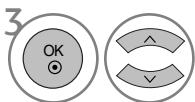

Välj **Position, Storlek** eller **Fas**.

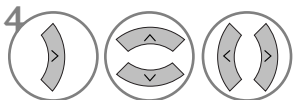

Gör de justeringar som behövs.

- Tryck på **MENU** flera gånger när du vill återgå till normalt TV-läge.
- Tryck på **RETURN** om du vill gå till föregående menyskärm.

INSTALLATION AV EXTERN UTRUSTNING

Välja upplösning

Om du vill ha normal bild använder du upplösning för RGB-läge och väljer PC-läge.

Den här funktionen fungerar i följande läge: RGB[PC].

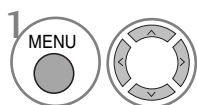
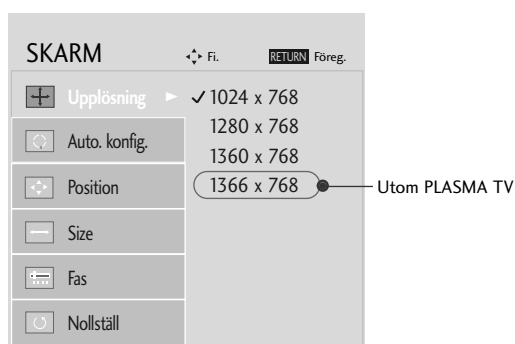

1 Välj **BILD**.

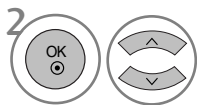

2 Välj **SKARM**.

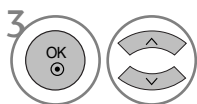

3 Välj **Upplösning**.

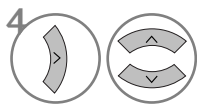

4 Välj önskad upplösning.

- Tryck på **MENU** flera gånger när du vill återgå till normalt TV-läge.
- Tryck på **RETURN** om du vill gå till föregående menyskärm.

Automatisk justering (endast RGB-läge [PC])

Funktionen justerar automatiskt bildens läge och reducerar skakningar. Om bilden fortfarande inte är korrekt, trots justeringen, fungerar TV:n men ytterligare justering krävs.

Auto. Konfig.

Funktionen används för att justera skärmens läge, klocka och fas automatiskt. Bilden blir instabil i några sekunder när den automatiska konfigureringen utförs.

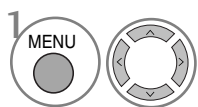

Välj **BILD**.

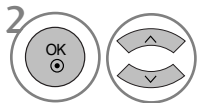

Välj **SKARM**.

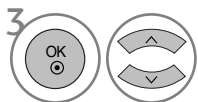

Välj **Auto. konfigur.**

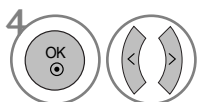

Välj **Ja**.



Kör **Auto. konfigur.**

- Om bildens position ändå inte är korrekt försöker du med automatisk justering en gång till.
- Om bilden fortfarande behöver justeras efter automatisk justering i RGB (PC) kan du justera Position, Size eller Fas.

- Tryck på **MENU** flera gånger när du vill återgå till normalt TV-läge.
- Tryck på **RETURN** om du vill gå till föregående menyskärm.

SE PÅ TV/PROGRAMKONTROLL

FJÄRRKONTROLLFUNKTIONER (Endast 19/22LS4D*)

När du använder fjärrkontrollen riktar du den mot fjärrkontrollsensorn på TV:n.

SE PÅ TV/PROGRAMKONTROLL

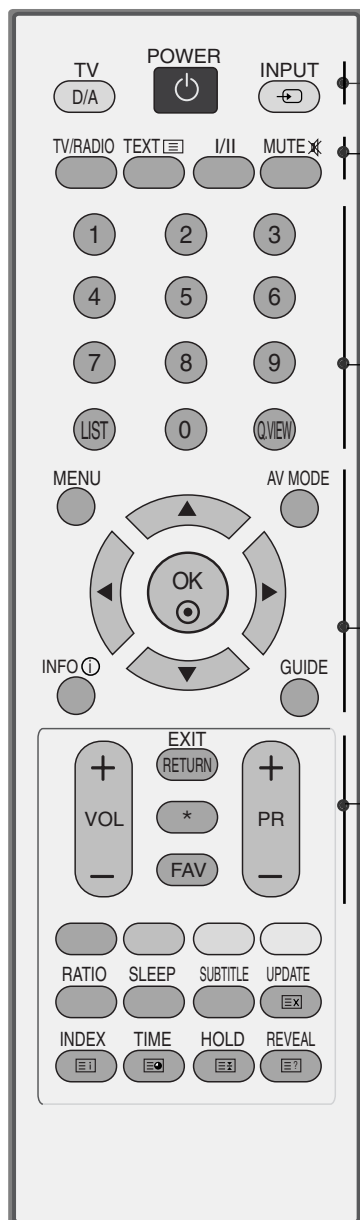

- POWER** Slår på TV:n från standbyläge och stänger av den till standbyläge.
- D/A INPUT** Väljer digitalt eller analogt läge. Slår på TV:n från standby-läge.
- INPUT** Läge för extern insignal växlas roterande. För att slå på TV:n från standby position.
- TV/RADIO** Väljer radio eller TV-kanal i digitalt läge.
- I/II** Väljer ljudutgång.
- MUTE** Slår till eller från ljudet.
- Sifferknappar** Väljer ett program.
0~9 Väljer numererade objekt på en meny.
- LIST** Visar programtablån.
- Q.VIEW** Återgår till föregående program.
- MENU** Väljer en meny.
- AV MODE (AV-LÄGE)** Med den här knappen kan du välja och ange bilder och ljud när du ansluter AV-enheter.
- INFO ⓘ** Visar informationen för den aktuella skärmen.
- GUIDE** Visar programlistan.
- NAVIGERINGSKNAPPAR (Upp/Ned/Vän)** Med dessa kan du navigera i menyer på skärmen och justera olika inställningar.
- OK** Godkänner ett val eller visar aktuellt läge.
- VOLUME +/-** Justerar volymen.
- RETURN(EXIT) (RETUR/AVSLUTA)** Tillåter att användaren kan flytta tillbaka ett steg i ett interaktivt program, EPG eller annan funktion med användarens samverkan.
 - * UTAN FUNKTION
- FAV** Visar det favoritprogram som har valts.
- Programme +/-** Väljer ett program.

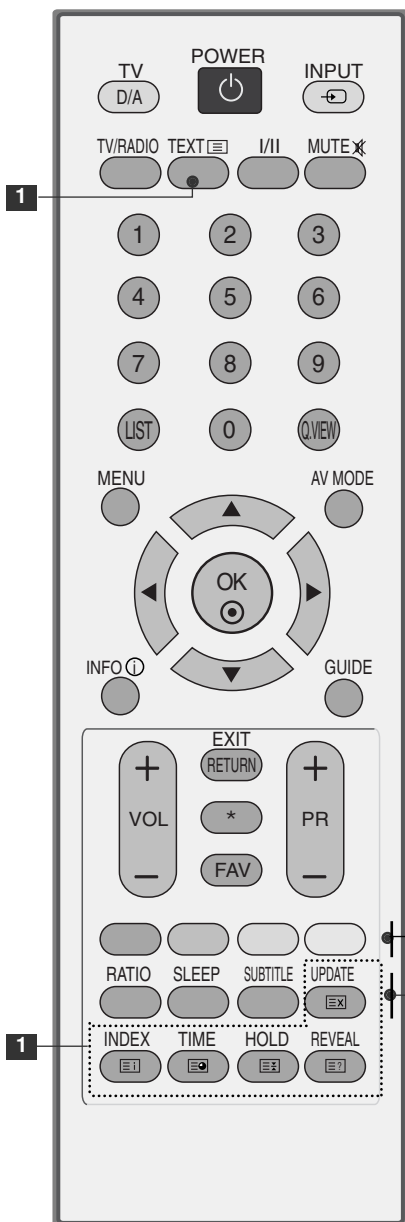

1 **TELETEXT** Dessa knappar används för text-TV.
knappar Mer information hittar du i avsnittet "Teletext".

FÄRGADE Dessa knappar används för text-TV. (finns endast på
KNAPPAR **TELETEXT**-modeller) eller **Program ändring**.

RATIO (FÖRHÅLLANDE) Väljer önskat bildformat.

SLEEP Ställer in timern för viloläge.

SUBTITLE Visar önskad undertextning i digitalt läge.

SÄTTA I BATTERIER

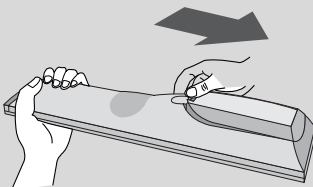

- Öppna locket över batterifacket på fjärrkontrollens baksida. Tänk på att vända dem på rätt håll (+mot +,-mot -).
- Sätt in två 1,5V AAA-batterier. Blanda inte gamla och nya batterier.
- Stäng locket.

SE PÅ TV/PROGRAMKONTROLL

(Endast 42/50PG10**)

SE PÅ TV/PROGRAMKONTROLL

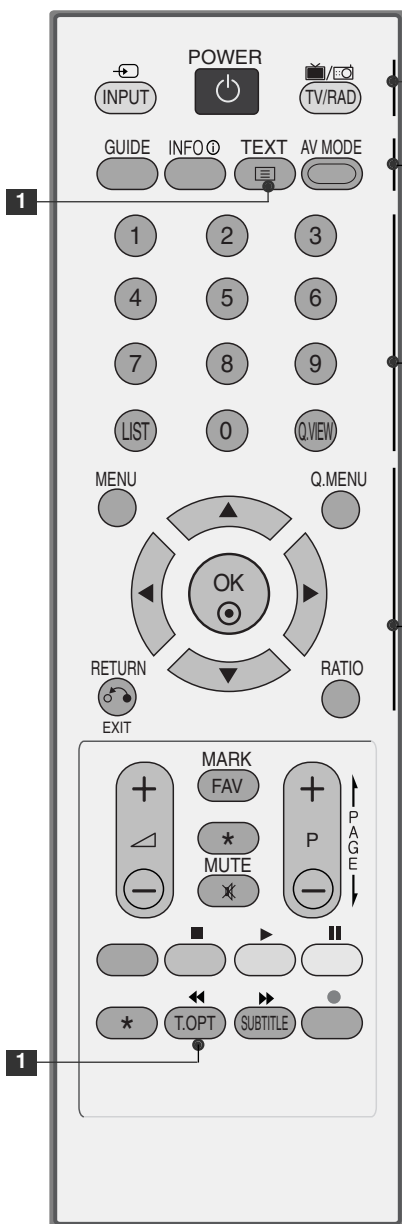

POWER Slår på TV:n från standbyläge och stänger av den till standbyläge.

INPUT Läge för extern insignal växlas roterande.
Slår på TV:n från standby-läge.

TV/RAD (TV/Radio) Väljer kanal för radio, TV och digital-TV.

GUIDE Visar programlistan.

INFO ⓘ Visar informationen för den aktuella skärmen.

1 **TELETEXT** Dessa knappar används för text-TV.
knappar Mer information hittar du i avsnittet "Teletext".

AV MODE (AV-LÄGE) Med den här knappen kan du välja och ange bilder och ljud när du ansluter AV-enheter.

Sifferknappar Väljer ett program.

0~9 Väljer numrerade objekt på en meny.

LIST Visar programtablån.

Q.VIEW Återgår till föregående program.

MENU Väljer en meny.

Stänger alla bildskärmsmenyer och återgår till TV-läge från alla menyer.

Q.MENU Välj önskad snabbmenykälla.

NAVIGERINGSKNAPPAR (Upp/Ned/Vän) Med dessa kan du navigera i menyer på skärmen och justera olika inställningar.

OK Godkänner ett val eller visar aktuellt läge.

RETURN(EXIT) (RETUR/AVSLUTA) Gör att användaren kan flytta retur ett steg i ett interaktivt program, EPG eller någon annan funktion som inbegriper interaktion med användaren.

RATIO Väljer önskat bildformat.

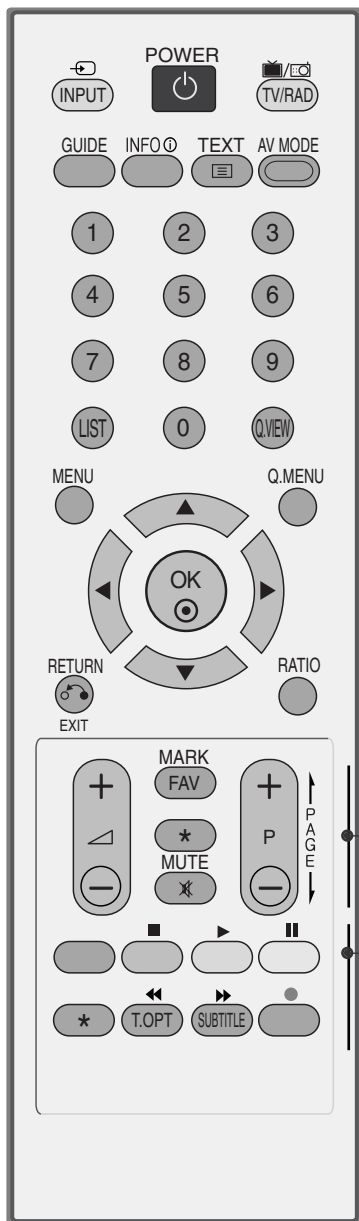

VOLUME +/- Justerar volymen.

FAV Visar det favoritprogram som har valts.

* UTAN FUNKTION

MUTE Slår till eller från ljudet.

Programme +/- Väljer ett program.

FÄRGADE KNAPPAR Dessa knappar används för text-TV. (finns endast på TELETEXT-modeller) eller **Program ändring**.

SUBTITLE Visar önskad undertextning i digitalt läge.

Kontrollknappar Kontrollerar funktionen simplink. för **SIMPLINK**

SÄTTA I BATTERIER

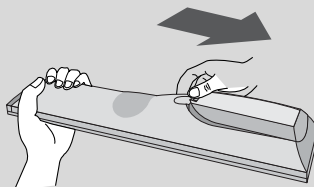

- Öppna locket över batterifacket på fjärrkontrollens baksida. Tänk på att vända dem på rätt håll (+mot +,-mot -).
- Sätt in två 1,5V AAA-batterier. Blanda inte gamla och nya batterier.
- Stäng locket.

SE PÅ TV/PROGRAMKONTROLL

(Utom 19/22LS4D*, 42/50PG10**)

SE PÅ TV/PROGRAMKONTROLL



- 1**
- MODE** Väljer läge för fjärrkontrollen.
 - POWER** Slår på TV:n från standbyläge och stänger av den till standbyläge.
 - INPUT** Läge för extern insignal växlas roterande. Slår på TV:n från standby-läge.
 - TV/RAD (TV/Radio)** Väljer kanal för radio, TV och digital-TV.
 - RATIO** Väljer önskat bildformat.

- Q. MENU (SNABB-MENYN)** Välj önskad snabbmenykälla.
- MENU** Väljer en meny. Stänger alla bildskärmsmenyer och återgår till TV-läge från alla menyer.
- GUIDE** Visar programlistan.

- NAVIGERINGSKNAPPAR (Upp/Ned/Vän)** Med dessa kan du navigera i menyer på skärmen och justera olika inställningar.
- OK** Godkänner ett val eller visar aktuellt läge.

- RETURN(EXIT) (RETUR/AVSLUTA)** Gör att användaren kan flytta retur ett steg i ett interaktivt program, EPG eller någon annan funktion som inbegriper interaktion med användaren.
- INFO ⓘ** Visar informationen för den aktuella skärmen.
- AV MODE (AV-LÄGE)** Med den här knappen kan du välja och ange bilder och ljud när du ansluter AV-enheter.

- FÄRGADE KNAPPAR** Dessa knappar används för text-TV. (finns endast på TELETEXT-modeller) eller **Program ändring**.

- 2**
- TELETEXT knappar** Dessa knappar används för text-TV. Mer information hittar du i avsnittet "Teletext".
 - SUBTITLE** Visar önskad undertextning i digitalt läge.
- 3**
- SIMPLINK** Visa en lista över alla AV-enheter som är anslutna till TV:n. När du trycker upprepade gånger på denna knapp visas meny Simplink (Enheter) på skärmen.



VOLUME +/- Justerar volymen.

FAV Visar det favoritprogram som har valts.

MUTE Slår till eller från ljudet.

Programme Väljer ett program.
^ v

PAGE Flyttar en sidstorlek uppåt eller nedåt på skärmen.
UP/DOWN
(SIDAUPP/NED)

Sifferknappar Väljer ett program.
0~9 Väljer numrerade objekt på en meny.

LIST Visar programtablån.

Q.VIEW Återgår till föregående program.

Kontrollknappar Kontrollerar funktionen simplink.
för SIMPLINK

SÄTTA I BATTERIER

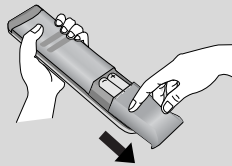

- Öppna locket över batterifacket på fjärrkontrollens baksida. Tänk på att vända dem på rätt håll (+mot +,-mot -).
- Sätt in två 1,5V AAA-batterier. Blanda inte gamla och nya batterier.
- Stäng locket.

SE PÅ TV/PROGRAMKONTROLL

STARTA TV:N

- När TV:n är igång kan du använda funktionerna.

- 1 Anslut först strömkabeln korrekt.
TV:n växlar nu till standby-läge.
- 2 För att sätta igång TV:n när den är i standby-läge, tryck på ϕ / I, INPUT eller P \wedge \vee (eller PR \blacktriangle \blacktriangledown) knappen på TV:n eller tryck på någon av knapparna POWER, INPUT, D/A, P \wedge \vee (eller (PR + - eller P + -)) eller NUMBER på fjärrkontrollen.

Inställningsskärmen

Om OSD (On Screen Display, skärmdisplayen) visas i bild när TV:n har slagits på kan du ändra inställning för **Språk, Välj läge, Land, Tidszon** och **Auto programme tuning (Automatisk programinställning)**.

Obs!:

- a. Det kommer att försvinna automatiskt efter ung. 40 sekunder om ingen knapp trycks ned.
- b. Tryck på knappen RETURN om du vill ändra aktuell OSD till föregående OSD.
- c. I länder som saknar fastlagd standard för sändning av digital-TV kan det hända att vissa digital-TV-funktioner inte fungerar, beroende på sändningsmiljön för digital-TV.
- d. Läget "Hem" är den optimala inställningen för hemmiljöer och det är TV:ns standardläge.
- e. Läget "I Butik" är den optimala inställningen för butiksmiljöer.
Om en användare modifierar bildkvalitetsdata återställer läget "I Butik" produkten till den bildkvalitet vi ställt in efter en viss tid.
- f. Lägena Hem och I Butik ställs in med Factory Reset (fabriksåterställning) på menyn OPTION (ALTERNATIV).

VÄLJA PROGRAM

- 1 Tryck på P \wedge \vee (eller (PR + - eller P + -)) eller SIFFERKNAPPARNA för att välja ett programnummer.

JUSTERA VOLYMEN

- 1 Tryck på VOL + - (eller \triangleleft + -) när du vill justera volymen.

Om du vill stänga av ljudet trycker du på knappen MUTE (Ljud till/från).

Du kan avbryta den här funktionen genom att trycka på någon av knapparna MUTE, VOL + - (eller \triangleleft + -), or I/II button.

VAL OCH JUSTERING AV MENYER PÅ SKÄRM

TV:ns OSD (On Screen Display) kan skilja sig något från den som visas på bilderna i bruksanvisningen.

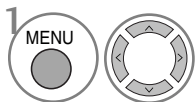
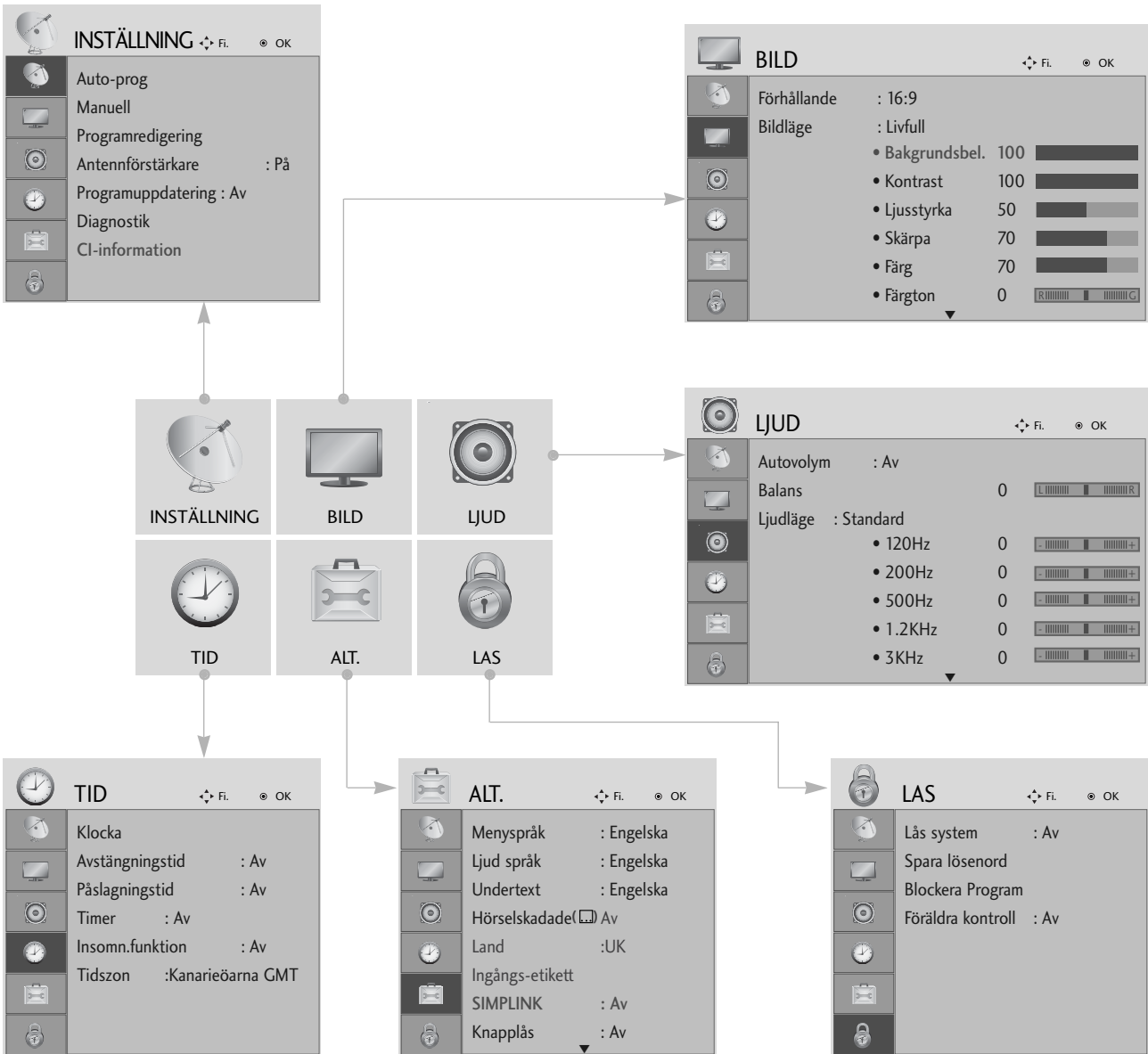

Visa varje meny.

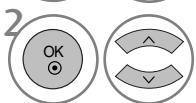

Välj ett menyalternativ.



Flytta till popup-menyn.

- Tryck på **MENU** flera gånger när du vill återgå till normalt TV-läge.
- Tryck på **RETURN** om du vill gå till föregående menyskärm.

SE PÅ TV/PROGRAMKONTROLL

AUTOMATISK KANALSÖKNING OCH LAGRING

Använd det för att automatiskt hitta och lagra alla program.

När du startar automatisk programmering tas all sparad serviceinformation bort.

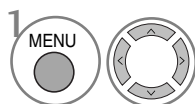
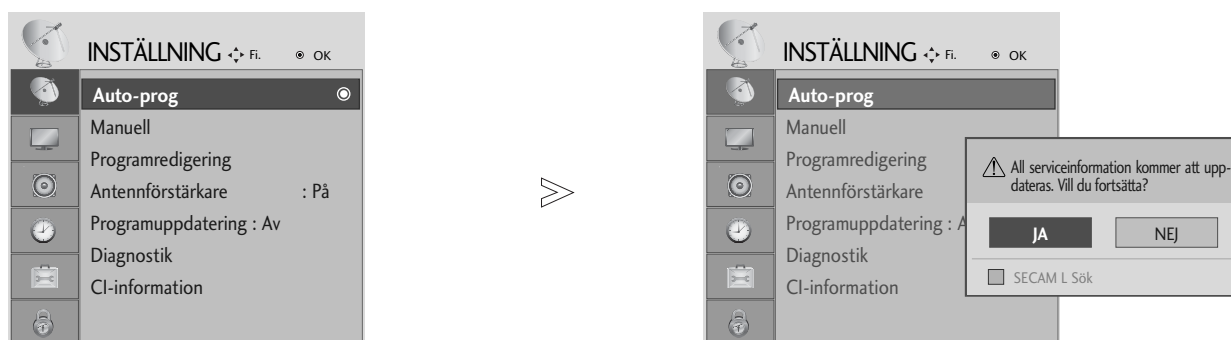

Välj **INSTÄLLNING**.

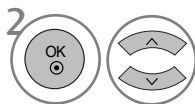

Välj **Auto-prog**.

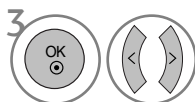

Välj **Ja**.



Kör **Auto-prog**.

- Ange ett 4-siffrigt lösenord med NUMMER-knapparna under **Lås system "På"**.
- Om du vill fortsätta med automatisk sökning väljer du **Ja** med knappen < > . Tryck sedan på OK. Välj annars **Nej**.

- Tryck på **MENU** flera gånger när du vill återgå till normalt TV-läge.
- Tryck på **RETURN** om du vill gå till föregående menyskärm.

MANUELL KANALSÖKNING OCH LAGRING (I DIGITALT LÄGE)

Med manuell sökning kan du lägga till ett program i programlistan.

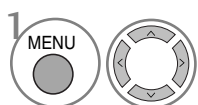
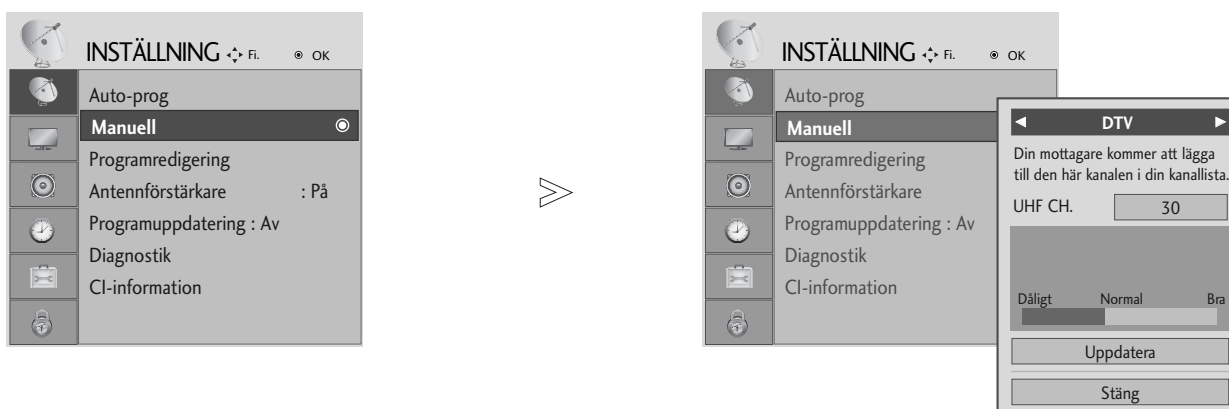

Välj **INSTÄLLNING**.

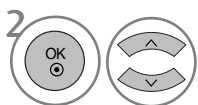

Välj **Manuell**.

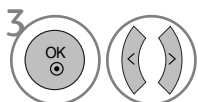

Välj **DTV**.

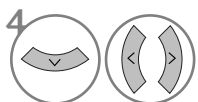

önskat kanalnummer.

- Ange ett 4-siffrigt lösenord med NUMMER-knapparna under **Lås system "På"**.

- Tryck på **MENU** flera gånger när du vill återgå till normalt TV-läge.
- Tryck på **RETURN** om du vill gå till föregående menyskärm.

SE PÅ TV/PROGRAMKONTROLL

MANUELL KANALSÖKNING OCH LAGRING (I ANALOGT LÄGE)

Används om du önskar att söka in och lagra TV-kanaler manuellt.

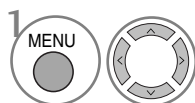

Välj **INSTÄLLNING**.

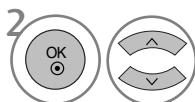

Välj **Manuell**.

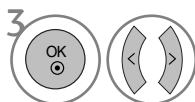

Välj **TV**.

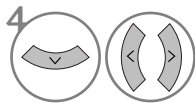

eller  Välj önskat programnummer.

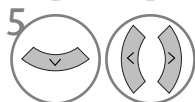

Välj ett TV-system.

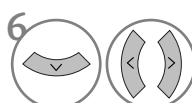

Välj **V/UHF** eller **Kabel**.

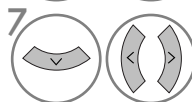

eller  Välj önskat kanalnummer.

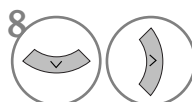

Starta sökningen.

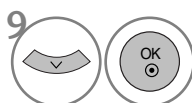

Välj **Lagra**.

- Tryck på **MENU** flera gånger när du vill återgå till normalt TV-läge.
- Tryck på **RETURN** om du vill gå till föregående menyskärm.

- Ange ett 4-siffrigt lösenord med NUMMER-knapparna under **Lås system "På"**.
- **L** : SECAM L/L' (Frankrike)
- **BG** : PAL B/G, SECAM B/G (Europa / Östeuropa / Asien / Nya Zeeland / Mellanöstern / Afrika / Australien)
- **I** : PAL I/II (Storbritannien/ Irland/ Hongkong/ Sydafrika)
- **DK** : PAL D/K, SECAM D/K (Östeuropa / Kina / Afrika / OSS)
- Upprepa steg 4 till 9 om du vill spara fler kanaler.

■ Att namnge en station

Stationsnamnet (ex. 'SVT') kan också programmeras, med sammanlagt 5 tecken, så att det visas på skärmen.

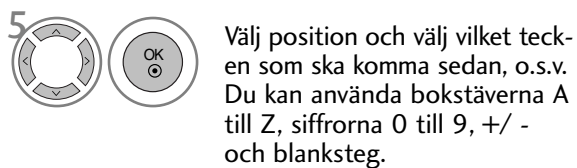
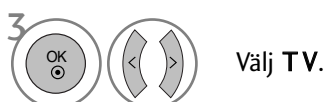

■ Finjustering

Finjustering behövs normalt bara om mottagningen är dålig.

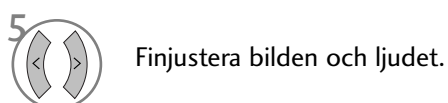

- Tryck på **MENU** flera gånger när du vill återgå till normalt TV-läge.
- Tryck på **RETURN** om du vill gå till föregående menyskärm.

SE PÅ TV/PROGRAMKONTROLL

REDIGERING AV FÖRVALDA NR./TV-KANAL

Ett överhoppat programnummer hoppas över om du använder knappen **P** ^ v (eller (**PR** + - eller **P** + -)) under normal TV-visning.

Om du vill välja det överhoppade programmet måste du ange programnumret direkt med **NUMBER**-knapparna eller välja det i programredigeringsmenyn.

Med denna funktion kan du ta bort eller hoppa över sparade program.

I vissa länder går det att flytta ett programnummer endast med den **GULA** knappen.

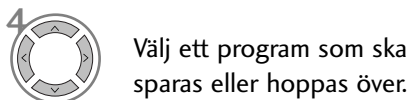
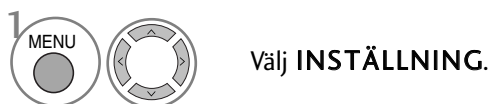
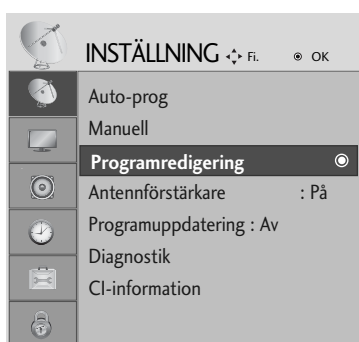

- Ange ett 4-siffrigt lösenord med **NUMBER**-knapparna under **Lås system "På"**.

- Tryck på **MENU** flera gånger när du vill återgå till normalt TV-läge.
- Tryck på **RETURN** om du vill gå till föregående menyskärm.

(I DTV/RADIOLÄGE)

■ För att utesluta (skip) förvalt nr./TV-kanal



Välj ett programnummer som ska hoppas över.



Gör det överhoppade programnumret blått.



Frigör det överhoppade programmet.

- Tryck på den BLÅ tangenten igen, så att det skiftar till grönt igen. När ett kanalnummer hoppats över, kan man inte välja den kanalen med hjälp av P ^ v (eller (PR + - eller P + -)) knappen under normal TV användning.
- Om du vill välja det överhoppade programmet måste du ange programnumret direkt med NUMMER-knapparna eller välja det i programredigeringsmenyn eller EPG.

■ Välja favoritprogram



Välj ditt favoritprogramnummer.

- Det valda programmet inkluderas automatiskt i din lista över favoritprogram.

SE PÅ TV/PROGRAMKONTROLL

I TV-LÄGE



Den här funktionen gör det möjligt för dig att ta bort eller utesluta ett lagrat förvalt nr./TV-kanal, som är oönskat.

■ Auto Sort (Automatisk sortering)

- 1  Starta Auto Sort (Automatisk sortering).





• När du har aktiverat Auto Sort (Automatisk sortering) en gång kan du inte längre ändra program.

■ För att ta bort förvalt nr./TV-kanal



- 1  Välj ett programnummer som ska tas bort.
- 2  Gör det borttagna programnumret rött.
- 3  Frigör det borttagna programmet.

• När det raderas, flyttas de efterföljande en position upp.

■ För att flytta en TV-kanal till ett annat förvalt nr

- 1  Välj ett programnummer som ska flyttas.
- 2   Gör det flyttade programnumret gult.
- 3  Frigör det flyttade programmet.



■ För att utesluta (skip) förvalt nr./TV-kanal

- 1  Välj ett programnummer som ska hoppas över.
- 2  Gör det överhoppade programnumret blått.
- 3  Frigör det överhoppade programmet.

• Tryck på den BLÅ tanger ten igen, så att det skiftar till grönt igen. När ett kanalnummer hoppats över, kan man inte välja den kanalen med hjälp av P ^ v (eller (PR + - eller P + -)) knappen under normal TV användning.

• Om du vill välja det överhoppade programmet måste du ange programnumret direkt med NUMMER-knapparna eller välja det i programredigeringsmenyn eller EPG.

■ Välja favoritprogram

- 1   Välj ditt favoritprogramnummer.

• Det valda programmet kommer att l_ggas till i din lista över favoritprogram.

STARTRAKET (I DIGITALT LÄGE)

Om mottagningen är dålig ställer du in Startraket (Förstärkare) på På.

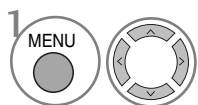

Välj **INSTÄLLNING**.

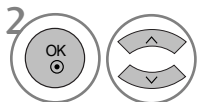

Välj **Antennförstärkare**.

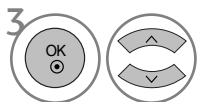

Välj **På** eller **Av**.



Spara.

- Tryck på **MENU** flera gånger när du vill återgå till normalt TV-läge.
- Tryck på **RETURN** om du vill gå till föregående menyskärm.

SE PÅ TV/PROGRAMKONTROLL

PROGRAMVARUUPPDATERING

Programuppdatering (Programuppdatering) betyder att programvara kan hämtas via ett digitalt sändningssystem.

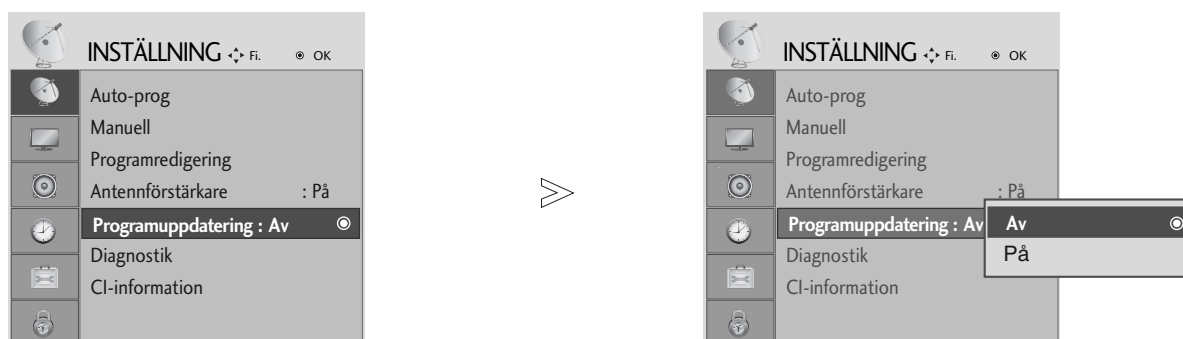

SE PÅ TV/PROGRAMKONTROLL

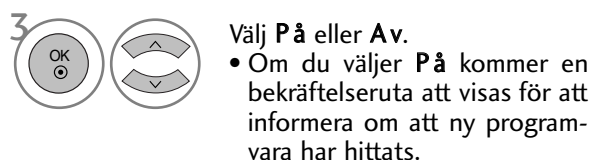

* Vid inställning av "Programuppdatering"

Ibland kan en sändning av uppdaterad digital programvaruinformation resultera i att följande meny visas på TV-skärmen.



När menyn Software Update (Uppdatering av programvara) är "Off" (Av) visas meddelandet för ändring till "On" (På).

Välj **JA** med < > och följande bild visas.

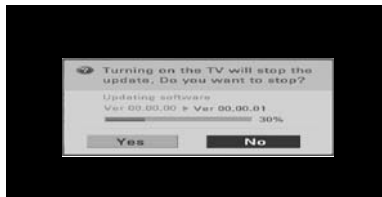

Hämtningen påbörjas när strömmen slås av. Om strömmen slås på under uppdatering visas uppdateringsförloppet.

Systemet startas om när Software Update (Uppdatering av programvara) slutförts.



- Under pågående programvaruuppdatering ska du vara noga med följande:

- Strömmen till TV:n får inte avbrytas.
- TV:n får inte stängas av.
- Antennen får inte fränkopplas.
- Efter programvaruuppdatering kan du bekräfta den uppdaterade programvaruversionen i menyn Diagnostik.

DIAGNOSTIK (I DIGITALT LÄGE)

Med denna funktion kan du se information om tillverkare, modell/typ, serienummer och programvaruversion.

Den visar information och signalstyrka för den inställda multiplexorn.

Den visar signalinformation och namn för den valda multiplexorn.

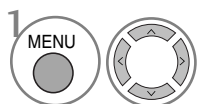

Välj **INSTÄLLNING**.

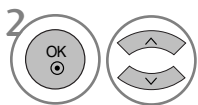

Välj **Diagnostik**.



Visa Tillverkare, Modell / Typ, Serienummer och Programvara.

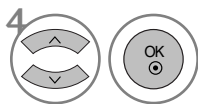

Visa information om kanalen.

- Tryck på **MENU** flera gånger när du vill återgå till normalt TV-läge.
- Tryck på **RETURN** om du vill gå till föregående menyskärm.

SE PÅ TV/PROGRAMKONTROLL

CI-INFORMATION [GEMENSAMT GRÄNSSNITT]

Me denna funktion kan du se vissa kanaler med förvrängd signal (betal-TV). Om du tar bort CI-modulen kan du inte se betal-TV-kanaler. När modulen är infogad i CI-platsen kan du visa modulmenyn.

Kontakta din återförsäljare för inköp av lämplig modul och smartkort.

Du ska inte ofta sätta in och ta ut CI-modulen ur TV:n. Det kan orsaka problem. När TV:n slås på efter att du har satt in CI-modulen kan det inträffa att ljudet inte hörs.

Det kan förekomma bildstörningar beroende vilken CI-modul och smartkort som används.

CI-funktionen (Common Interface) kanske inte kan tillämpas beroende på sändningsregler i olika länder.

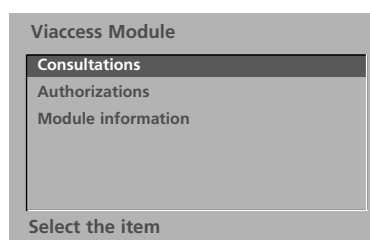
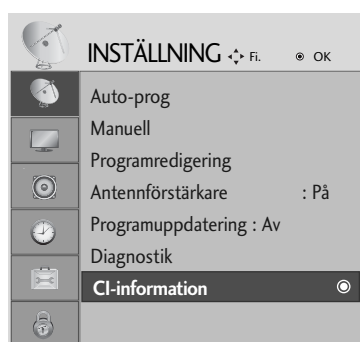

- Denna display ges endast i illustrationssyfte och menyalternativen och formatet kommer att variera beroende på leverantören för de digitala betaltjänsterna.
- Återförsäljaren kan ändra menyskärmen och tjänsterna för CI (gemensamt gränssnitt).

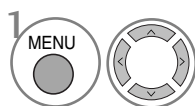

Välj **INSTÄLLNING**.

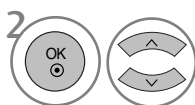

Välj **CI-information**.

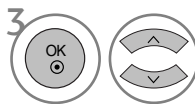

Välj önskat objekt: Module information (Modulinformation), smartkortinformation, språk, programvaruhämtning osv.



Spara.

- Tryck på **MENU** flera gånger när du vill återgå till normalt TV-läge.
- Tryck på **RETURN** om du vill gå till föregående menyskärm.

HUR MAN ANVÄNDER LISTAN MED KANALER

I stationsöversikten (Programme table), som visas på skärmen, kan du se en lista över vilka TV-kanaler som är lagrade i TV:ns minne.

 Visas när programmet är Locked (Låst).

■ För att välja stationsöversikten



Visa **Programlista**.

- Om det är något som är markerat blått, betyder det att det förvalda nr./TV-kanalen är överhoppad under automatisk sökning/lagring eller redigering.
- Vissa kanaler med programnumret visat i kanalreg istret, indikerar att det inte finns något stationsnamn inskrivet.

■ För att välja förvalt nr. /TV-kanal i stationsöversikten



Välj ett program.



Växla till det valda programnumret.

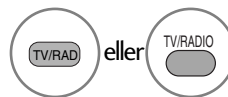

Läget ändras från det program du tittar på, från TV till digital-TV till radio.

■ För att bläddra igenom hela stationsöversikten

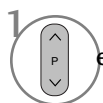

eller  Bläddra bland sidorna.



Återgå till normalt TV-läge.

■ Visa programtablån över favoritprogram



Visa tabellen Favourite Programme (Favoritprogram).

SE PÅ TV/PROGRAMKONTROLL



Den fungerar endast med en enhet som har logotypen SIMPLINK. Kontrollera logotypen SIMPLINK.





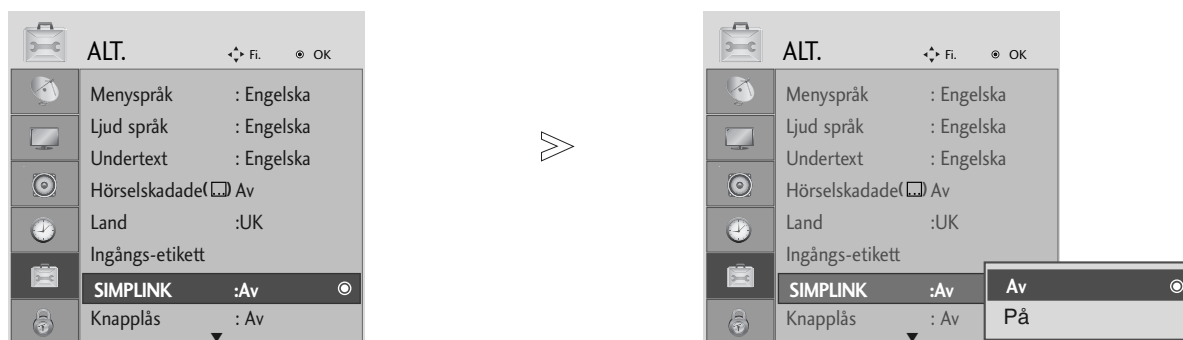

Produkten kanske inte fungerar som den ska när den används med andra produkter med HDMI-CEC-funktion.

Det gör att du kan kontrollera och spela upp andra AV-enheter som är anslutna till TV:n genom HDMI-kabel utan ytterligare kablar och inställningar.

Om du inte vill använda SIMPLINK-menyn väljer du "AV".

SIMPLINK-funktionen stöds inte av ingången HDMI IN 3.

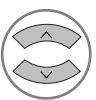

-   Välj **ALT..**
-   Välj **SIMPLINK.**
-   Välj **På** eller **Av**.
-  Spara.

- Tryck på **MENU** flera gånger när du vill återgå till normalt TV-läge.
- Tryck på **RETURN** om du vill gå till föregående menyskärm.

! OBS!

- ▶ Anslut HDMI-kabeln till HDMI/DVI IN eller kontakten (HDMI-utgång) på baksidan av enheten SIMPLINK för kontakten HDMI IN.
- ▶ För hemmabiosystem med SIMPLINK-funktion, efter anslutning av HDMI-kontakten med metoden ovan, ansluter du DIGITAL AUDIO OUT-kabeln till DIGITAL AUDIO IN-kontakten på TV-apparatens baksida och OPTICAL-kontakten på SIMPLINK-enhetens baksida.
- ▶ När du använder den externa enheten med SIMPLINK, trycker du på TV-knappen för MODE-knappen, på fjärrkontrollen, och använder den därefter.
- ▶ När ingångskällan växlas till en annan med INPUT-knappen på fjärrkontrollen eller liknande, stannar enheten som används med SIMPLINK.
- ▶ När du väljer eller använder media för enheten med hemmabiofunktion, växlar högtalaren automatiskt till HT-högtalare (avlyssning med hemmabiosystem).

SIMPLINK-funktioner

Uppspelning av skivor

Manövrera anslutna AV-enheter genom att trycka på knapparna \wedge \vee \lt \gt , OK, \blacktriangleright , \blacksquare , II , \ll och \gg buttons. (Knappen \bullet innehåller inte några sådana funktioner.)

Uppspelning direkt

Efter anslutning av AV-enheter till TV:n kan du direkt kontrollera enheterna och spela upp media utan ytterligare inställningar.

Välja AV-enhet

Gör att du kan välja någon av de AV-enheter som är anslutna till TV:n och spela upp från den.

Stäng av alla enheter

När du stänger av TV:n stängs alla anslutna enheter av automatiskt.

Stänga av ljudet

Erbjuder ett enkelt sätt att stänga av ljudet.

Sync Power On (Synkronisera strömpåslagning)

TV:n ändras automatiskt till påslagningsläge när en spelare med Simplink-funktion börjar spela upp via HDMI-anslutningen.

* En enhet som är ansluten till TV:n genom HDMI-kabel men som inte stöder Simplink kan inte använda denna funktion.

SIMPLINK-menyn

Välj önskad SIMPLINK-källa genom att trycka på knapparna \wedge \vee \lt \gt och sedan på OK.

- 1 **e på TV** : Växla till föregående TV-kanal, oavsett det aktuella läget.
- 2 **Uppspelning av skivor (DISC)** : Välj och spela upp anslutna skivor.
När flera skivor är tillgängliga visas skivornas respektive titel längs ned på skärmen.
- 3 **VCR-uppspelning** : Spela upp och kontrollera ansluten videospelare.
- 4 **Uppspelning från hårddisk** : Spela upp och kontrollera inspelningar som sparats på hårddisken.
- 5 **Ljudutgång till hemmabio/ljudutgång till TV** : Välj högtalare för hemmabio eller TV:n för ljudet.

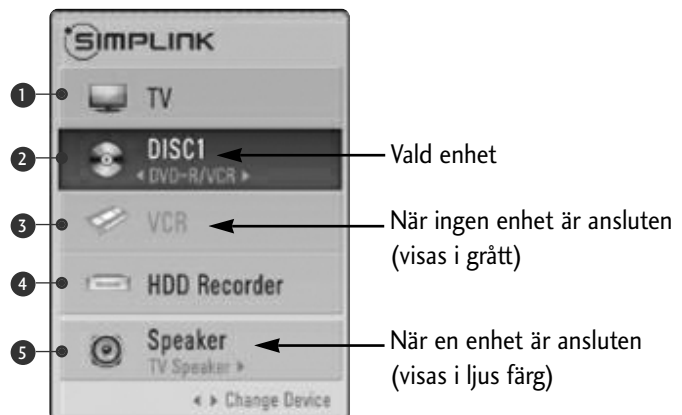





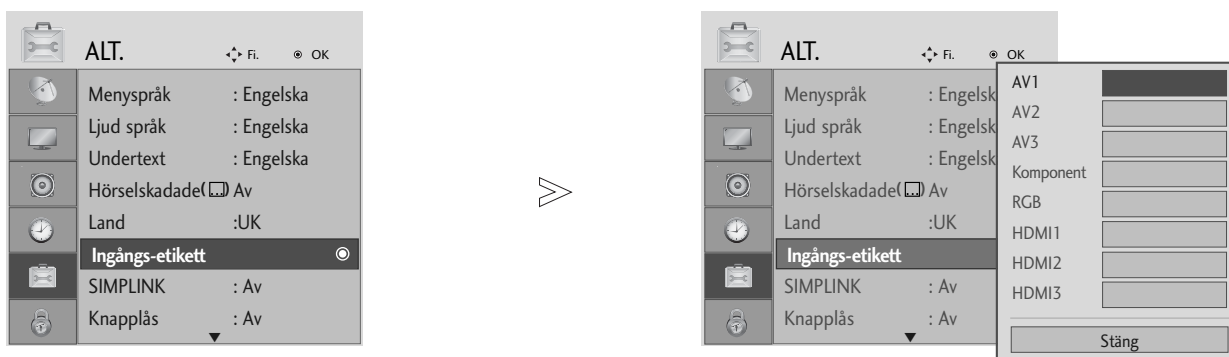

- Home theater (Hemmabio): Endast en enhet åt gången stöds
- DVD, Recorder (DVD-spelare): Upp till tre enheter samtidigt stöds
- VCR (Videobandspelare): Endast en enhet åt gången stöds

SE PÅ TV/PROGRAMKONTROLL

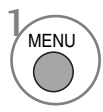
INSIGNALMARKERING

Markerar varje insignalkälla som inte används när du trycker på **INPUT** (INMATNING).

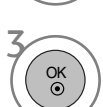
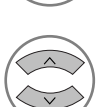
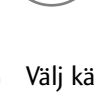
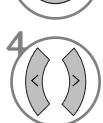

-   Välj **ALT..**
-    Välj **Ingångs-etikett**
-    Välj källa.
-   Välj markering.

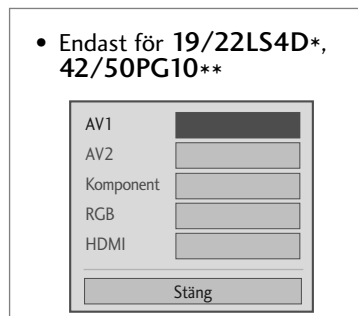

- Tryck på **MENU** flera gånger när du vill återgå till normalt TV-läge.
- Tryck på **RETURN** om du vill gå till föregående menyskärm.

AV-LÄGE

Du kan välja optimala bilder och ljud när du ansluter AV-enheter till externa insignaler.

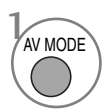
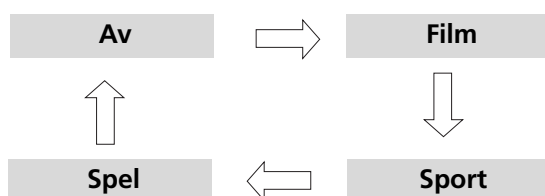

Välj källa.



- Om du väljer läget **Film Läge** i **AV Läge**, **Film** så väljs det läget både för **Bidläge** och **Ljudläge** på menyn **BILD** respektive menyn **LJUD**.
- Om du väljer "Av" i **AV Läge**, så väljs den bild som du först angav.

EPG (ELEKTRONISK PROGRAMGUIDE)(I DIGITALT LÄGE)

Detta system har en elektronisk programguide (EPG) som hjälper dig att navigera genom alla möjliga visningsalternativ.

EPG tillhandahåller information som till exempel programlistor, starttid och sluttid för alla tillgängliga tjänster. Dessutom finns ofta detaljerad information om programmen i EPG (tillgängligheten och utförligheten för denna programinformation varierar beroende på leverantören).

Denna funktion kan endast användas när EPG-information sänds av utsändningsföretagen.

EPG visar programbeskrivningar för de kommande 8 dagarna.

Aktivera/inaktivera EPG



Aktivera eller inaktivera EPG.

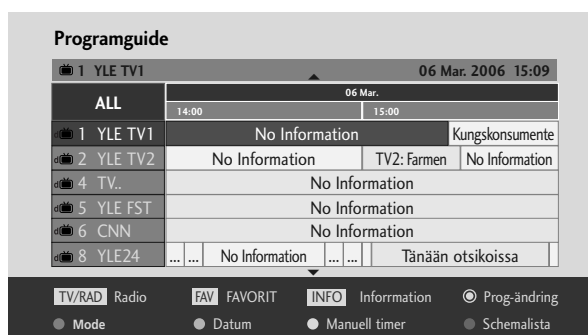

Välja ett program



eller



eller



Välj önskat program.



Visa det valda programmet.

Knappfunktion i läget NOW/NEXT (NU/NÄSTA)



RÖD Ändra EPG-läge.



GUL Gå till läget för inställning av Timer Record/Remind (Timerinspelning/Påminnelse).



BLA Gå till listan för Timer Record/Remind (Timerinspelning/Påminnelse).



Ändra till det valda programmet.



Välja NOW (NU) eller (NEXT) NÄSTA program.



Välja utsändningsprogram.



eller



Sida upp/ned.



eller



Inaktivera EPG.



eller



Välja TV eller RADIO.



Aktiver eller inaktivera detaljerad information.

Knappfunktion i läget 8 dagar



RÖD Ändra EPG-läge.



GRON Ange datuminställningsläge.



GUL Gå till läget för inställning av Timer Record/Remind (Timerinspelning/Påminnelse).



BLA Gå till listan för Timer Record/Remind (Timerinspelning/Påminnelse).



Ändra till det valda programmet.



Välja NOW (NU) eller (NEXT) NÄSTA program.



Välja utsändningsprogram.



eller



Sida upp/ned.



eller



Inaktivera EPG.



eller



Välja TV eller RADIO.



Aktiver eller inaktivera detaljerad information.

Knappfunktion i datumändringsläge



GRON Stäng av datuminställningsläge.



Ändra till valt datum.



Välj ett datum.



Stäng av datuminställningsläge.



eller



Inaktivera EPG.

EPG (ELEKTRONISK PROGRAMGUIDE) (I DIGITALT LÄGE)

Knappfunktion i rutan för ytterligare beskrivning



Text upp/ner.



GÅ till läget för inställning av Timer Record/Remind (Timerinspelning/Påminnelse).



Aktiver eller inaktivera detaljerad information.



eller



Inaktivera EPG.

Knappfunktion i läget för inställning av Timer Record/Remind (Timerinspelning/Påminnelse)

- Denna funktion är tillgänglig endast när inspelningsutrustning som använder pin8-inspelningssignal är ansluten till DTV-OUT med en SCART-kabel.
- Två timmar efter att TV:n slagits på av Remind-funktionen (Påminnelse) går den automatiskt tillbaka till standby-läge om ingen knapp tryckts ned.



Ändra till läget för Guide eller timerlista.



Spara Timer Record/Remind (Timerinspelning/Påminnelse).



Välja typ, tjänst, datum eller start-/sluttid.



Funktionsinställning.

Knappfunktioner i läget Schedule List (Schemalista)



Lägg till nytt manuellt timerinställningsläge.



Går till läget för redigering av Schemalista.



Tar bort det markerade objektet.



Ändra till läget för guiden.



Välj Schemalista.

BILDKONTROLL

KONTROLL AV BILDSTORLEK (BILDPROPORTION)

Du kan visa olika bildformat på skärmen: 16:9, Hel Bild, Original, 4:3, 14:9 och Zoom1/2.

Om en fast bild visas på skärmen under en lång stund kan den fastna på skärmen och förbli synlig.

Du kan justera förstoringsproportionen med knappen $\wedge \vee$.

Funktionen fungerar med följande signal.



- Du kan även justera Aspect Ratio (Bildproportioner) på menyn PICTURE (BILD) eller Q.MENU (SNABBMENYN).
- Ange Zoom Setting (Zoominställning) till 14:9, Zoom1 och Zoom2 på menyn Ratio (Proportioner). När zoominställningarna är gjorda återgår visningen till Q.Menu (Snabbmenyn).

• 16:9

Med följande val kan du justera bilden horisontellt i linjär proportion för att fylla ut hela skärmen (för att se på DVD:er i 4:3-format).



• 4:3

Med det här alternativet får du den ursprungliga bildproportionen, 4:3, med grå fält på vänster och höger sida.

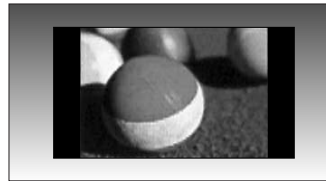

BILDKONTROLL

- **Original**

När TV:n tar emot wide screen-signal ändras denna automatiskt till det bildformat som ska sändas.

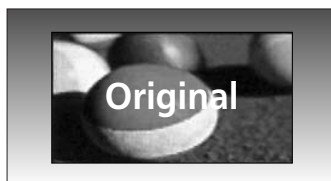

- **14:9**

Du kan njuta av biofilmer (bildformatet är 14:9) eller vanliga TV-program genom att använda 14:9 läget. Bildformatet 14:9 kommer visas i dess normala storlek t ex biofilmer, men TV-program med normalformat 4:3 kommer att förstöras åt höger och vänster så att hela TV-bilden fylls.



- **Zoom 1**

Du ser bilden i helskärmsläge utan ändringar. Bilden beskärs dock upptill och nedtill.

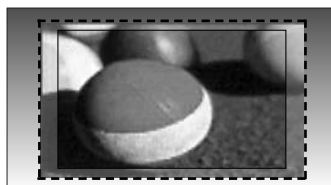

- **Zoom 2**

Välj Zoom 2 om du vill att bilden ska ändras, både utökas horisontellt och beskäras vertikalt. Bilden blir ett mellanting mellan ändrad och helskärm.



- **Hel Bild**

Följande val gör att du kan visa bilden med bästa kvalitet utan att du förlorar originalbilden med hög upplösning.

Obs! Om det finns störningar i den ursprungliga bilden så kan du se dessa i bildens kanter.



! OBS!

- ▶ Du kan endast välja 16:9 (Bredbild), 4:3, 14:9, Zoom 1/2 i läget Component (Komponent) (under 720p).
- ▶ Du kan endast välja 4:3, 16:9 (Bredbild) i läget RGB/HDMI[PC].
- ▶ I läget HDMI/Komponent (över 720 p) är bara skanning tillgängligt.
- ▶ Du kan endast välja Original i digital text-tv för Storbritannien (MHEG-5).

FÖRINSTÄLLDA BILDINSTÄLLNINGAR

Förinställda bildlägen

- ▶ Intelligent Sensor kan bara användas på modellerna 32/37/42/47/52LG5***.
- ▶ Backlight (Bakgrundsbelysning) visas inte på PLASMA-TV.

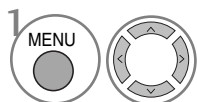
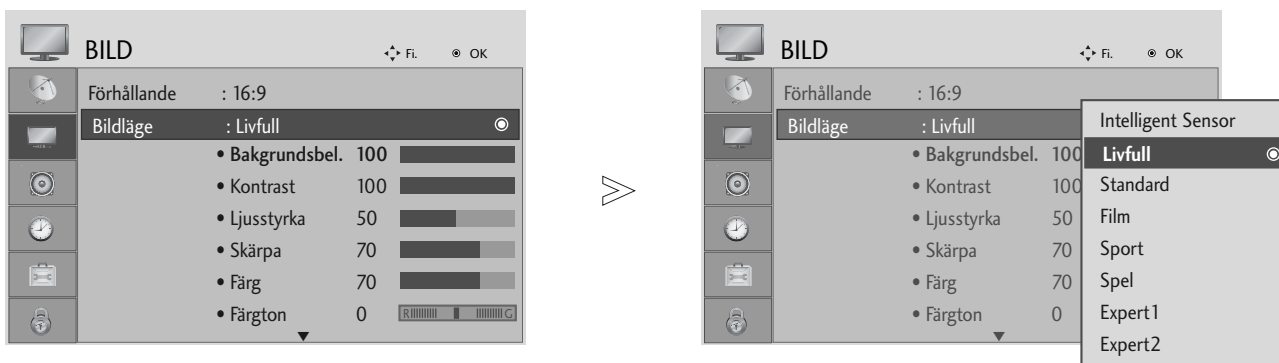

Välj **BILD**.

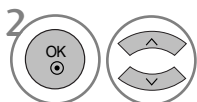

Välj **Bildläge**.

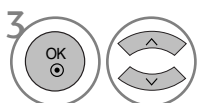

Välj önskat värde för bilden.

- Bildlägen används för att justera TV:n så att bilden visas på bästa möjliga sätt. Välj förinställning på menyn **Bildläge** baserat på programkategori.
- När funktionen för intelligent sensor är aktiverad ställs den bästa bilden in automatiskt beroende på förhållandena i omgivningen. (32/37/42/47/52LG5*** Endast)
- Du kan också justera Bildläge (Bildläge) på **Q. Menu**.
- Intelligent givare : Justerar bilden utifrån omgivningen. (32/37/42/47/52LG5*** Endast)

- Tryck på **MENU** flera gånger när du vill återgå till normalt TV-läge.
- Tryck på **RETURN** om du vill gå till föregående menyskärm.

BILDKONTROLL

Automatisk färgtonskontroll (varm/mellan/kall)

Välj en av tre automatiska färgjusteringar. Välj varm för att förstärka varma färger som rött eller välj kall för att se mindre intensiva färger mer i blått.

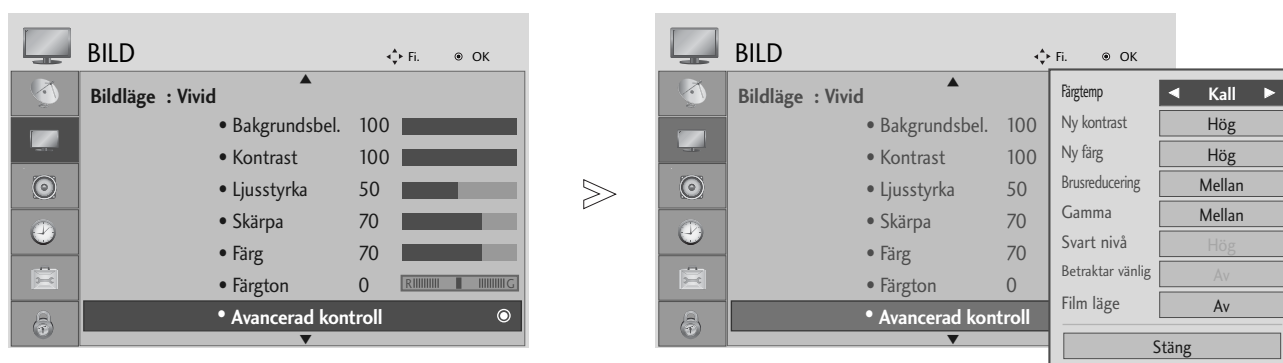

-   Välj **BILD**.
-   Välj **Avancerad kontroll**.
-   Välj **Färgtemp**.
-  Välj **Kall, Mellan** eller **Varm**.

- Tryck på **MENU** flera gånger när du vill återgå till normalt TV-läge.
- Tryck på **RETURN** om du vill gå till föregående menyskärm.

MANUELL BILDJUSTERING

Användaralternativ för bildläge

- ▶ Intelligent Sensor kan bara användas på modellerna 32/37/42/47/52LG50**.
- ▶ Backlight (Bakgrundsbelysning) visas inte på PLASMA-TV.

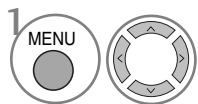
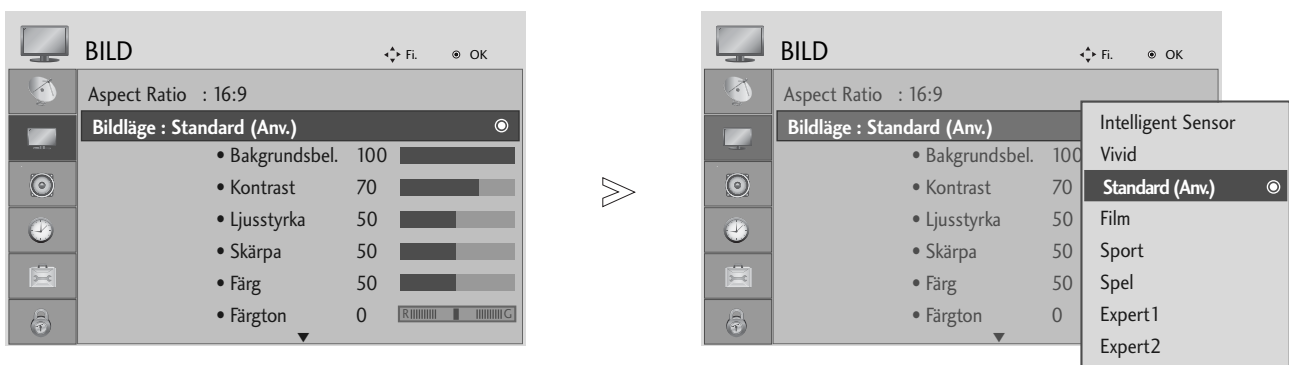

Välj **BILD**.

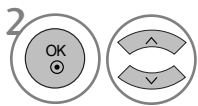

Välj **Bildläge**.

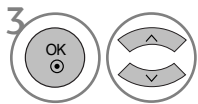

Välj önskat värde för bilden.

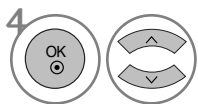

Välj **Bakgrundsbel.**(endast LCD-TV), **Kontrast**, **Bakgrundsbel.**, **Skärpa**, **Färg** eller **Färgton**.

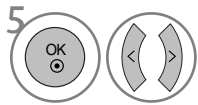

Gör de justeringar som behövs.

- Tryck på **MENU** flera gånger när du vill återgå till normalt TV-läge.
- Tryck på **RETURN** om du vill gå till föregående menyskärm.

! OBS!

- ▶ Det går inte att justera färg, skärpa och färgton i RGB-PC läget.

BILDKONTROLL

Bidläge-Expertkontroll

Genom uppdelning i kategorier erbjuder Expert1 och Expert2 fler alternativ som användare kan ställa in efter egna önskemål, så att bästa bildkvalitet uppnås.

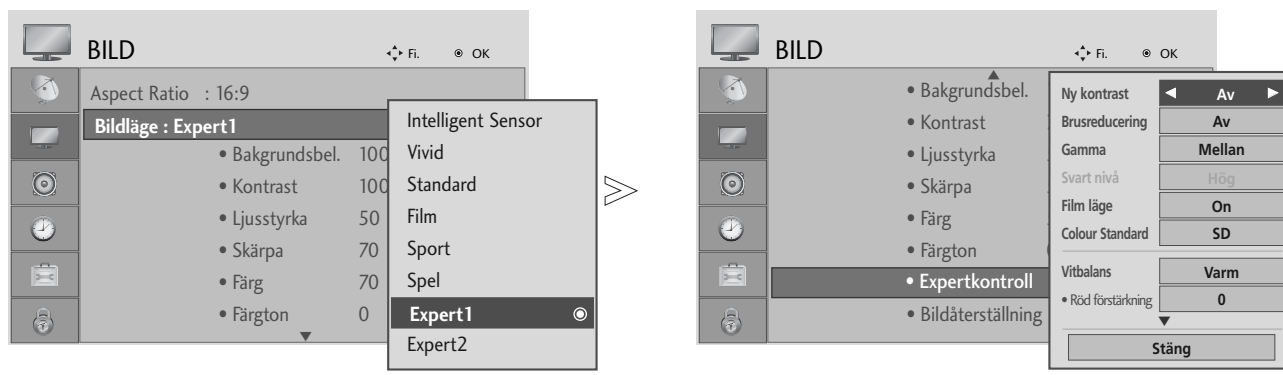

- 1   Välj **BILD**.
- 2   Välj **Bidläge**.
- 3   Välj **Expert1** eller **Expert2**.
- 4   Välj **Expertkontroll**.
- 4   Välj den källa du vill använda.
- 5  Gör de justeringar som behövs.

- Tryck på **MENU** flera gånger när du vill återgå till normalt TV-läge.
- Tryck på **RETURN** om du vill gå till föregående menyskärm.

BILDFÖRBÄTTRING

Ny kontrast

Optimerar automatiskt kontrasten beroende på ljusstyrkan i reflektionen.

Ny färg

Justerar färgerna i reflektionen automatiskt för att återge de naturliga färgerna så nära som möjligt.

Brusreducering

Tar bort bruset upp till den punkt när det inte skadar originalbilden.

Gamma.

Höga gammavärden ger ljusa bilder och låga gammavärden ger kontrastrika bilder.

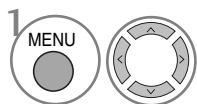
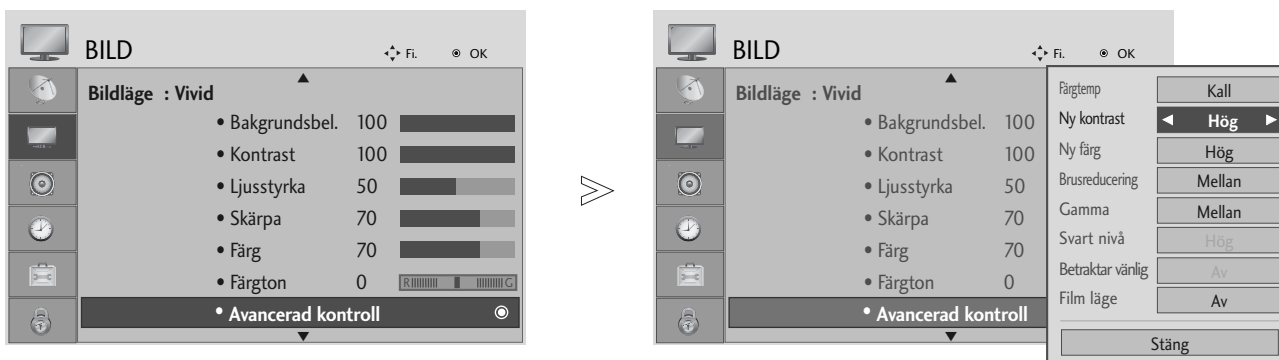

1 Välj **BILD**.

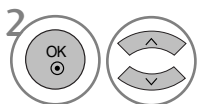

2 Välj **Avancerad kontroll**.

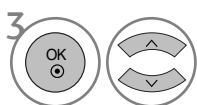

3 Välj **Ny kontrast**, **Ny färg**, **Brusreducering** eller **Gamma**.

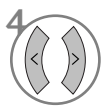

4 Välj den källa du vill använda.

- Tryck på **MENU** flera gånger när du vill återgå till normalt TV-läge.
- Tryck på **RETURN** om du vill gå till föregående menyskärm.

BILDKONTROLL

AVANCERAT - FILM MODE (FILMLÄGE)

Ställ in TV:n för att kunna se filmer med bästa möjliga bildkvalitet.

Den här funktionen är enbart tillgänglig i lägena TV, AV och Komponent 480i/576i/1080i.

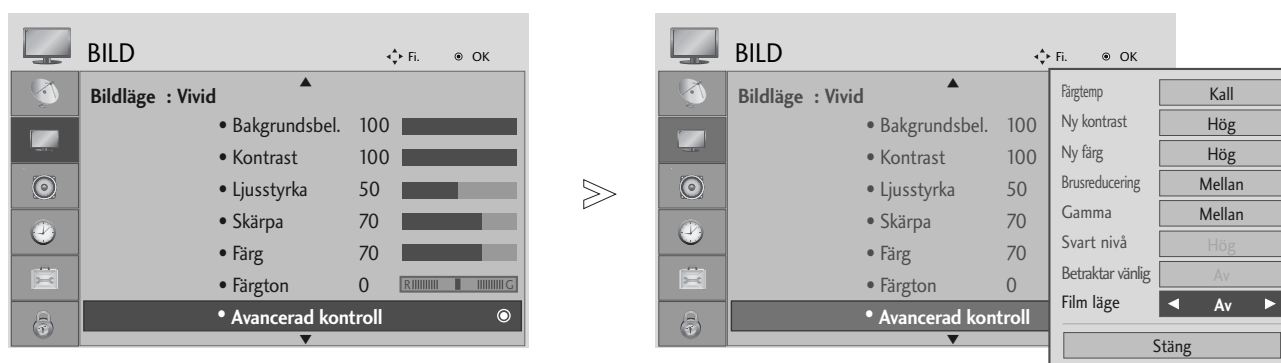

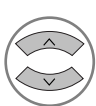
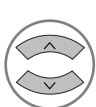
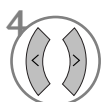
-   Välj **BILD**.
-   Välj **Avancerad kontroll**.
-   Välj **Film läge**.
-   Välj **På** eller **Av**.

- Tryck på **MENU** flera gånger när du vill återgå till normalt TV-läge.
- Tryck på **RETURN** om du vill gå till föregående menyskärm.

AVANCERAT - SVÄRTENIVÅ (MÖRKER)

Den här funktionen justerar TV:n till bästa bildkvalitet när du ser en film.

Den här funktionen fungerar i följande lägen: AV (NTSC-M), HDMI och Komponent.

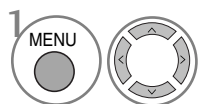
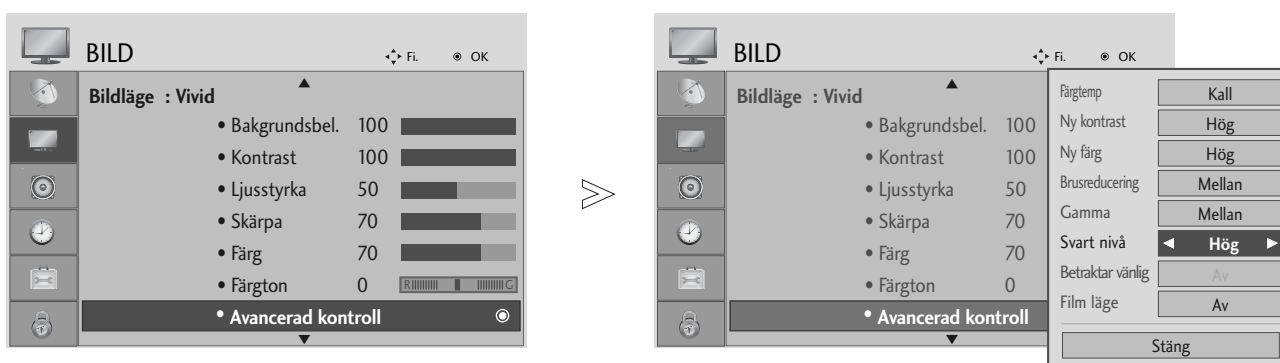

Välj **BILD**.

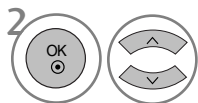

Välj **Avancerad kontroll**.

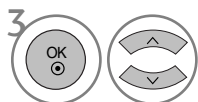

Välj **Svart nivå**.

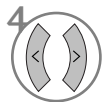

Välj **Låg** eller **Hög**.

- **Låg** : Anger förekomsten av filmskakningar till låg.
- **Hög** : Anger förekomsten av filmskakningar till hög.
- **Auto (Automatiskt)** : Känner av skärmens svärta och ställer automatiskt in den på Hög eller Låg.





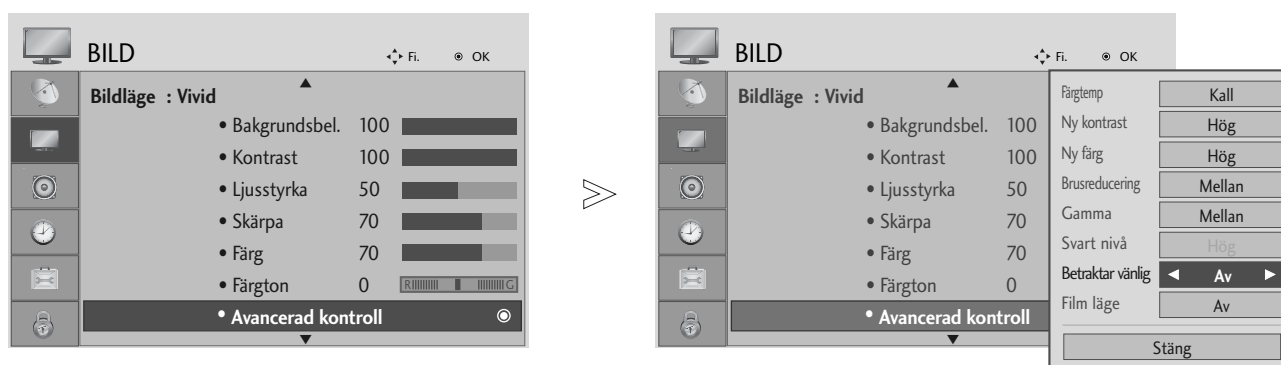

- Tryck på **MENU** flera gånger när du vill återgå till normalt TV-läge.
- Tryck på **RETURN** om du vill gå till föregående menyskärm.

BILDKONTROLL

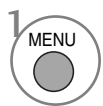
BETRAKTAR VÄNLIG (ENDAST LCD-TV)

Den här funktionen hjälper dig justera ljusstyrkan när skärmen är för ljus, för att undvika bländning.

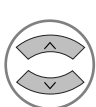

-   Välj **BILD**.
-   Välj **Avancerad kontroll**.
-   Välj **Beträktar vänlig**.
-   Välj **På** eller **Av**.



- Tryck på **MENU** flera gånger när du vill återgå till normalt TV-läge.
- Tryck på **RETURN** om du vill gå till föregående menyskärm.

BILDÅTERSTÄLLNING

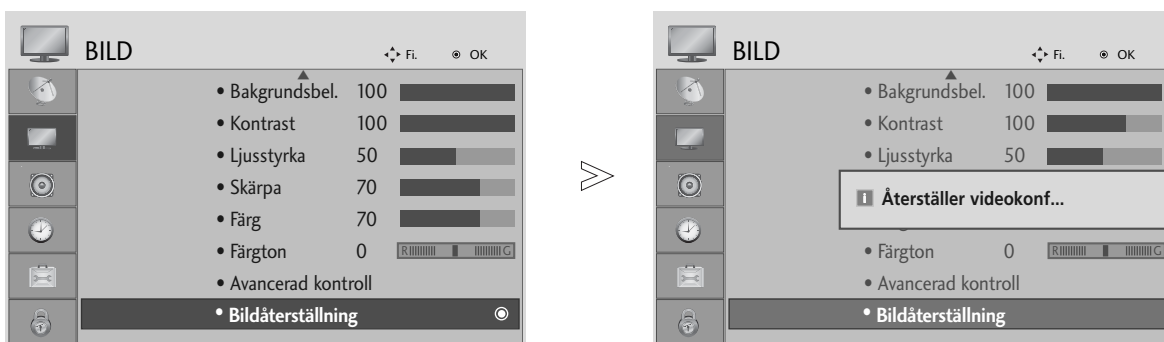
Inställningar av valda bildlägen återgår till standardinställningarna från fabriken.



1   Välj **BILD**.

2   Välj **Bildåterställning**.

3  Initiera det justerade värdet.

- Tryck på **MENU** flera gånger när du vill återgå till normalt TV-läge.
- Tryck på **RETURN** om du vill gå till föregående menyskärm.

IMAGE STICKING MINIMIZATION(ISM)METOD (endast plasma-TV)

Om en fast bild från en dator eller ett videospel visas på skärmen under längre tid kan en spökbild bli kvar på skärmen även när du byter bild. Undvik att visa en fast bild på skärmen under längre tid.

Vit rengöring

Funktionen vit rengöring tar bort permanenta bilder från skärmen.

Obs! En mycket framträdande permanent bild kan vara omöjlig att avlägsna helt med vit rengöring.

Orbiter

Orbiter kan förebygga att spökbilder uppstår. Det är ändå bäst att inte låta en stillbild vara kvar på skärmen för länge. För att förhindra att en permanent bild fastnar på skärmen rör den sig varannan minut.

Invertering

Den här funktionen inverterar panelfärgerna på skärmen. Panelfärgen inverteras automatiskt var 30:e minut.

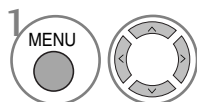
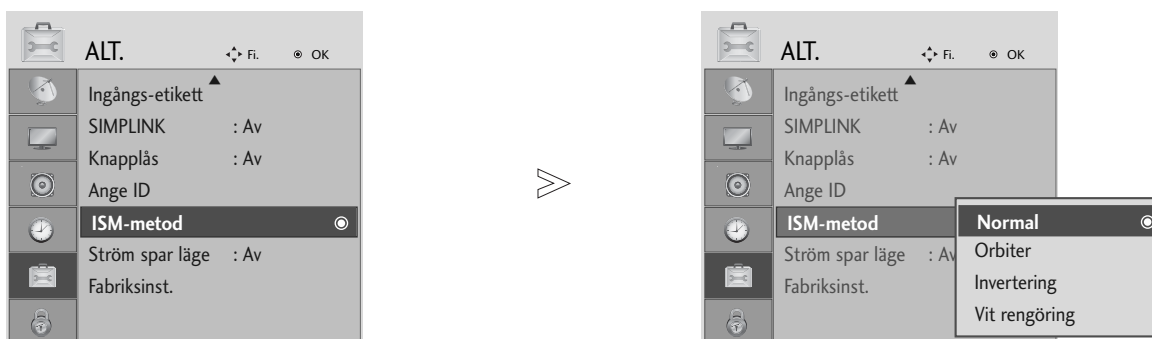

Välj ALT..

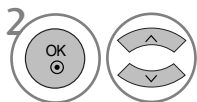

Välj ISM-metod.

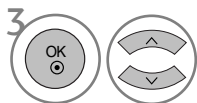

Välj **Normal**, **Orbiter**, **Invertering** eller **Vit rengöring**.

• Välj **Normal** om du inte har behov av någon av de andra funktionerna.



Spara.

- Tryck på **MENU** flera gånger när du vill återgå till normalt TV-läge.
- Tryck på **RETURN** om du vill gå till föregående menyskärm.

BILDLÄGET STRÖM SPAR LÄGE (ENDAST PLASMA-TV)

Den här funktionen används för att minska TV:ns strömförbrukning.

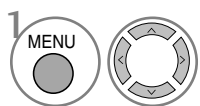
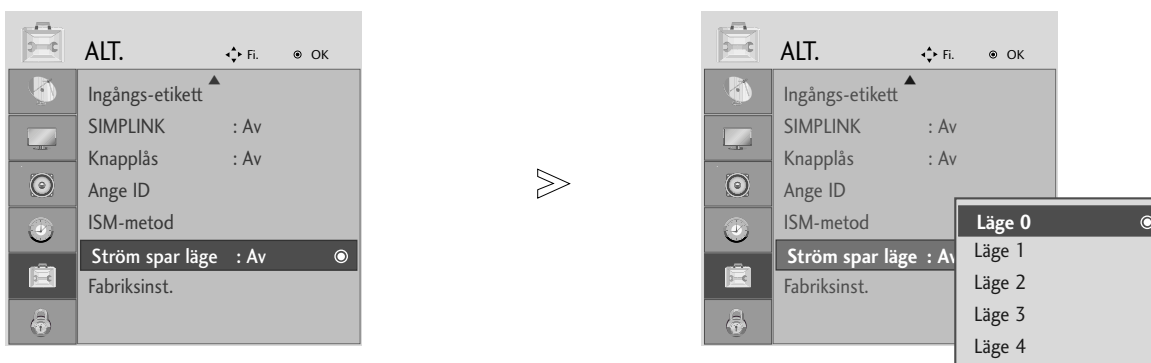

Välj **ALT..**

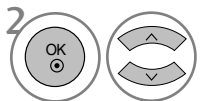

Välj **Ström spar läge**.

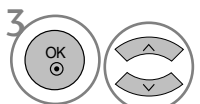

Välj **Läge 0, Läge 1, Läge 2, Läge 3** eller **Läge 4**.

• Läge 0 (Nivå 0) är den ljusaste nivån.



Spara.

! OBS!

- ▶ Fabriksinställningarna uppfyller kraven för **Energy star** och är justerade till lämplig nivå för visning hemma.
Du kan öka skärmens ljusstyrka genom att justera **Power Saving Level (Ström spar läge)** eller ställa in **Picture Mode (Bildläge)**.

- Tryck på **MENU** flera gånger när du vill återgå till normalt TV-läge.
- Tryck på **RETURN** om du vill gå till föregående menyskärm.





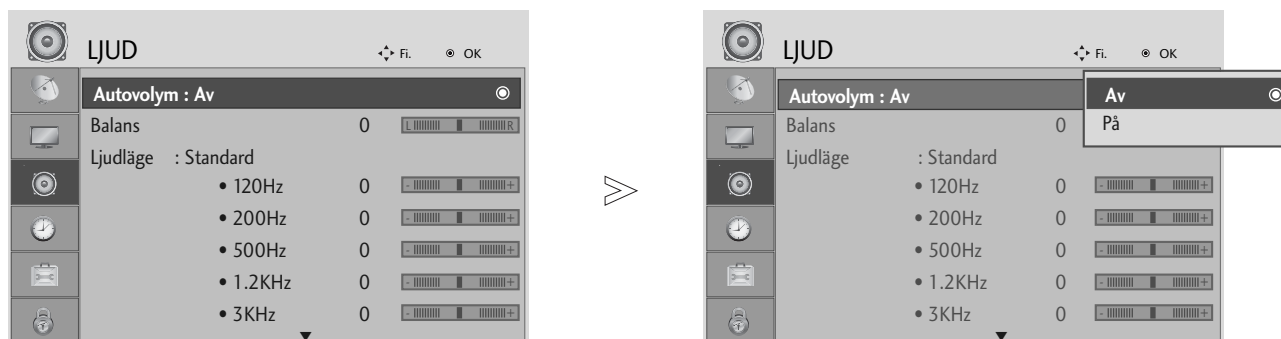

LJUD- OCH SPRÅKKONTROLL

► TV Speaker (högtalare) visas inte på modellerna 19/22LS4D* .

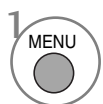
AUTOMATISK LJUDUTJÄMNARE

Med Autovolym (Automatisk volymutjämnning) hålls volymen automatiskt på en jämn nivå även om du byter program.



- 1 MENU   Välj **LJUD**.
- 2 OK   Välj **Autovolym**.
- 3 OK   Välj **På** eller **Av**.

- Tryck på **MENU** flera gånger när du vill återgå till normalt TV-läge.
- Tryck på **RETURN** om du vill gå till föregående menyskärm.

FÖRINSTÄLLDA LJUDINSTÄLLNINGAR – LJUDLÄGE

Du kan välja den ljudinställning du föredrar: SRS TruSurround XT eller (SRS TruSurround HD (32/37/42/47/52LG5010 Endast)), Tydlig röst, Standard, Musik, Film, Sport eller Spel och du kan även justera equalizerns ljudfrekvens.

Med Ljudläge kan du njuta av ljud av högsta kvalitet utan några speciella inställningar eftersom TV:n väljer lämpliga ljudalternativ baserat på programinnehållet.

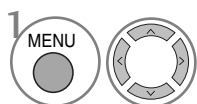
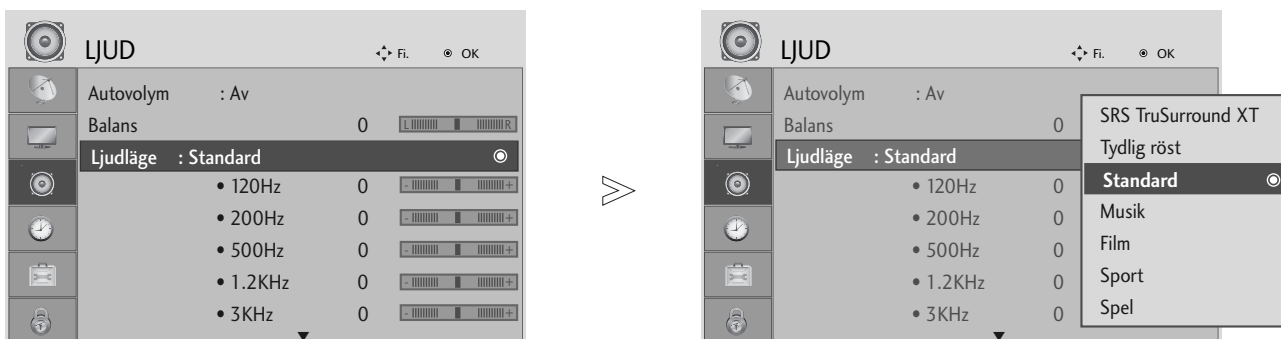

Välj **LJUD**.

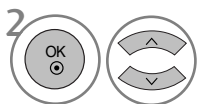

Välj **Ljudläge**.

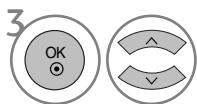

Välj **SRS TruSurround XT** eller (**SRS TruSurround HD (32/37/42/47/52LG5010 Endast)**), **Tydlig röst**, **Standard**, **Musik**, **Film**, **Sport** eller **Spel**.

• Om du väljer Clear Voice (Tydlig röst) så kommer inte funktionen SRS TruSurround XT att fungera.

- Tryck på **MENU** flera gånger när du vill återgå till normalt TV-läge.
- Tryck på **RETURN** om du vill gå till föregående menyskärm.

- ▶ och är varumärken som tillhör SRS Labs, Inc.
- ▶ TruSurround XT- och TruSurround HD-teknikerna används på licens från SRS Labs, Inc.

LJUD- OCH SPRÅKKONTROLL

LJUDINSTÄLLNINGJUSTERING - ANVÄNDARLÄGE

Justera ljudequalizern.

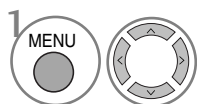
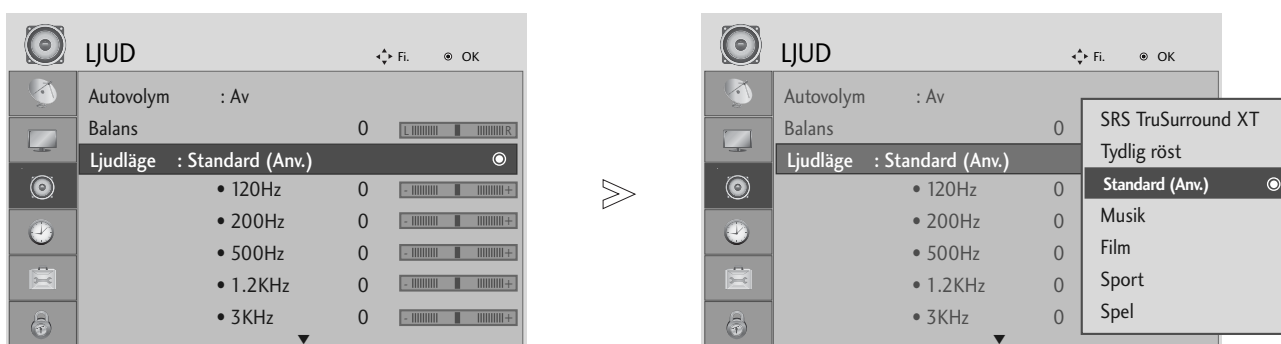

Välj LJUD.

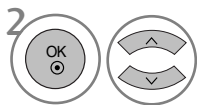

Välj Ljudläge.

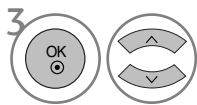

Välj **SRS TruSurround XT** eller (**SRS TruSurround HD (32/37/42/47/52LG5010 Endast)**), **Tydlig röst**, **Standard**, **Musik**, **Film**, **Sport** eller **Spel**.

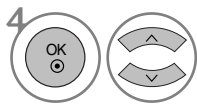

Välj ett frekvensband.

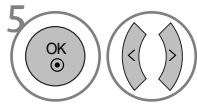

Ange önskad ljudnivå.

- Tryck på **MENU** flera gånger när du vill återgå till normalt TV-läge.
- Tryck på **RETURN** om du vill gå till föregående menyskärm.

BALANS

Du kan justera högtalarens ljudbalans till de nivåer du vill ha.

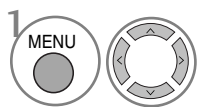
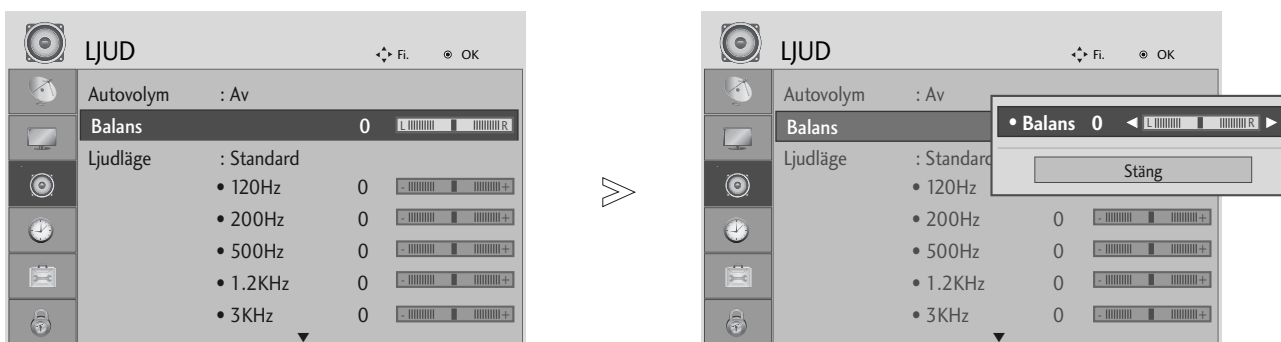

Välj **LJUD**.

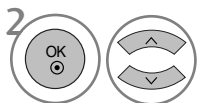

Välj **Balans**.

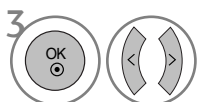

Gör önskade justeringar.

- Tryck på **MENU** flera gånger när du vill återgå till normalt TV-läge.
- Tryck på **RETURN** om du vill gå till föregående menyskärm.

LJUD- OCH SPRÅKKONTROLL

TV-HÖGTALARNA PÅ/AV (UTOM 19/22LS4D*)

Du kan ändra status för de inbyggda högtalarna.

Med ingångarna AV, COMPONENT, RGB och HDMI1 med HDMI till DVI-kabel, kan TV-högtalarna avge ljud även om det inte finns någon videosignal.

Stäng av TV:ns inbyggda högtalare om du vill använda ett externt Hi-Fi-stereosystem.

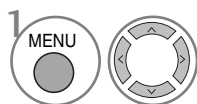
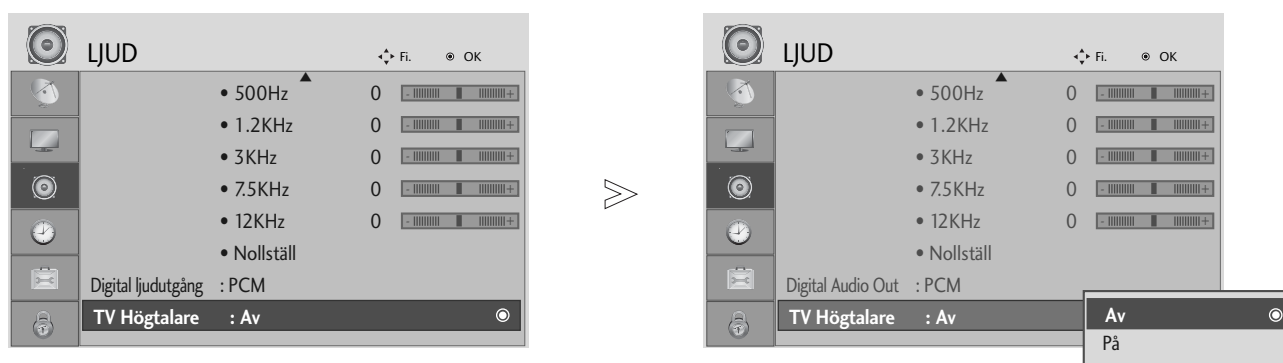

Välj LJUD.

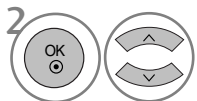

Välj TV Högtalare.

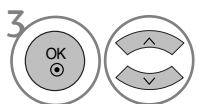

Välj På eller Av.

- Tryck på MENU flera gånger när du vill återgå till normalt TV-läge.
- Tryck på RETURN om du vill gå till föregående menyskärm.

VÄLJA DIGITAL UTSIGNAL FÖR LJUD (UTOM 19/22LS4D*)

Med denna funktion kan du välja önskad digital utsignal för ljud.

TV:n kan endast skapa Dolby Digital-ljud för en kanal som sänder Dolby Digital-ljud.

När formatet Dolby Digital används kan du välja Dolby Digital på menyn för digitalt ljud, SPDIF-utsignalen kommer att vara Dolby Digital.

När formatet Dolby Digital inte används kommer SPDIF-utsignalen att vara PCM även om Dolby Digital har valts. Även om både Dolby Digital och språk har angivits för en kanal som sänder Dolby Digital-ljud kommer endast Dolby Digital-ljudet att höras.

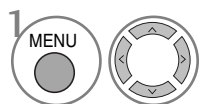
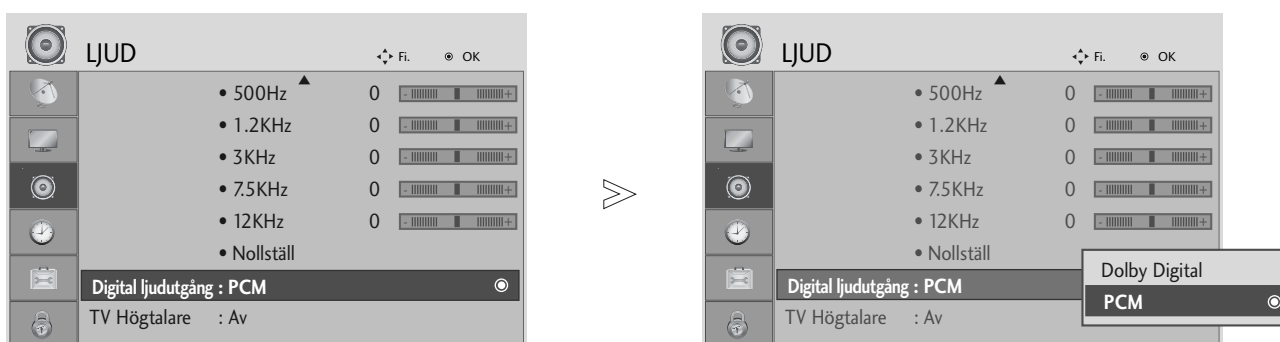

Välj **LJUD**.

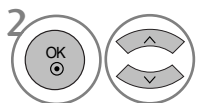

Välj **Digital ljudutgång**.

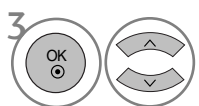

Välj **Dolby Digital** eller **PCM**.



Tillverkad på licens från Dolby Laboratories. "Dolby" och symbolen med dubbelt D är varumärken som tillhör Dolby Laboratories.

- Det är möjligt att SPDIF-ljudet inte höras i HDMI-läge på vissa DVD-spelare. Om så är fallet ställer du in utgången för digital audio på DVD-spelaren till PCM.

- Tryck på **MENU** flera gånger när du vill återgå till normalt TV-läge.
- Tryck på **RETURN** om du vill gå till föregående menyskärm.

LJUD- OCH SPRÅKKONTROLL

ÅTERSTÄLL LJUD

Inställningar av det valda ljudläget återgår till standardinställningarna från fabriken.

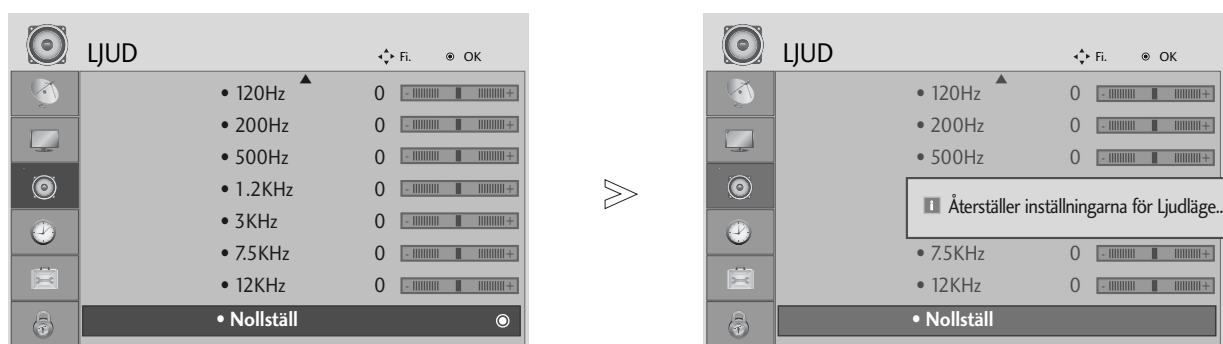

Välj **LJUD**.



Välj **Nollställ**.



Initiera det justerade värdet.

- Tryck på **MENU** flera gånger när du vill återgå till normalt TV-läge.
- Tryck på **RETURN** om du vill gå till föregående menyskärm.

I/II

Stereo/Mono och tvåspråkig(DUAL) mottagning (Endast i analogt läge)

När ett program är valt visas ljudinformation för kanalen med programnumret och kanalnumret.

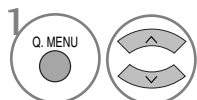

Välj Ljud.

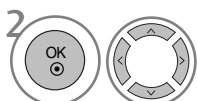

Väljer utgående ljud.

• Endast för 19/22LS4D*



Väljer utgående ljud.

TV-judsändning	Visas på skärmen
Mono	MONO
Stereo	STEREO
Tvåspråkig	DUAL I, DUAL II, DUAL I+II

■ Byta från stereo till mono ljud

Om stereosignalen är svag och ger dålig stereomottagning kan du växla till mono. Vid monomottagning förbättras ljudets renhet.

■ Val av språk vid tvåspråkiga sändningar

Om ett program tas emot på två språk (tvåspråkigt) kan du växla till DUAL I, DUAL II eller DUAL I+II.

DUAL I Återger huvudspråket (ex. dubbat) i båda högtalarna.

DUAL II Återger bispråket (ex. original) i båda högtalarna.

DUAL I+II Återger båda språken i var sin högtalare.

LJUD- OCH SPRÅKKONTROLL

NICAM ljudmottagning (Endast i analogt läge)

TV-apparaten kan ta emot högkvalitet NICAM digitalljud (mono/stereo/tvåspråkig), som nu används av många TV-stationer för ljudsändning.

Utgående ljud kan väljas efter det typ av sändning som tas emot.

-
- 1 När **NICAM mono** är mottagen, kan du välja **NICAM MONO** eller **FM MONO**.
 - 2 När **NICAM stereo** är mottagen, kan du välja **NICAM STEREO** eller **FM MONO**. Om stereosignalen är svag, byt till **FM MONO**.
 - 3 När **NICAM duo** är mottagen, kan du välja **NICAM DUAL I**, **NICAM DUAL II** eller **NICAM DUAL I+II** eller **FM MONO**. När FM mono är vald, visas MONO på skärmen.
-

Val av vänster (L) / höger (R) ljudkanal

När AV, Komponent, RGB eller HDMI ingången är vald för avspelning av en video med stereoljud, kan du välja vilken ljudkanal (L/R) som skall avspelas i vänster och höger högtalare.

Välj utgående ljud.

L+R: Ljudsignalen från vänster (L) kanal avspelas i vänster högtalare och ljudsignalen från höger (R) kanal avspelas i höger högtalare. Detta är normalt stereoljud.

L+L: Ljudsignalen från vänster (L) kanal avspelas i vänster och höger högtalare.

R+R: Ljudsignalen från höger (R) kanal avspelas i vänster och höger högtalare.

VÄLJA SPRÅK/LAND FÖR MENYERNA PÅ SKÄRMEN

Menyn för installationsguiden visas på TV-skärmen när den slås på för första gången.

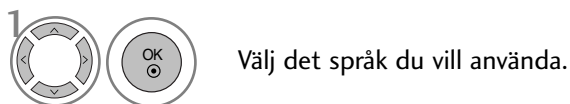

* Om du vill ändra valt språk/land



- Tryck på **MENU** flera gånger när du vill återgå till normalt TV-läge.
- Tryck på **RETURN** om du vill gå till föregående menyskärm.

! OBS!

- ▶ Om du inte avslutar inställningen av **Installationshandbok** genom att trycka på **RETURN** -knappen eller om tidsgränsen för skärmvisningen (OSD, On Screen Display) inte aktiveras, kommer den att visas upprepade gånger när man sätter på enheten.
- ▶ Om du väljer fel land, kanske text-TV inte visas som det ska på skärmen och vissa problem kan uppstå vid användning av text-TV.
- ▶ CI-funktionen (Common Interface) kanske inte kan tillämpas beroende på sändningsregler i olika länder.
- ▶ Knappar för styrning av DTV-läge kanske inte fungerar baserat på omständigheterna för sändningar i landet.
- ▶ I länder som inte har fastlagda regler för digitala sändningar kanske vissa digital-TV-funktioner inte fungerar, beroende på omständigheterna kring den digitala sändningen.
- ▶ Landsinställningen "UK" ska bara aktiveras i Storbritannien.

LJUD- OCH SPRÅKKONTROLL

SPRÅKVAL(ENDAST I DIGITALT LÄGE)

Med funktionen Audio (Ljud) kan du välja önskat språk för ljudet. Om ljuddata för valt språk inte sänds så spelas standard ljudspråk.

Använd funktionen **Subtitle** när två eller flera språk finns som undertext. Om textremsan för valt språk inte sänds så visas textremsan med standardspråk.

Om det språk du väljer som primärt språk för tal eller undertextning inte stöds kan du välja ett sekundärt språk.

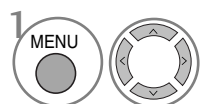

Välj ALT..

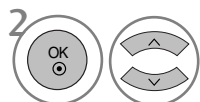

Välj Ljud språk eller
Undertext, språk.

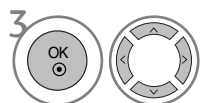

Välj den källa du vill använda.



Spara.

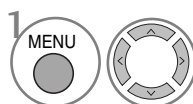

Välj ALT..

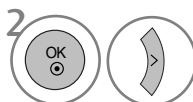

Välj Hörselskadade(□□).

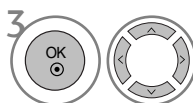

Välj På eller Av.

- Tryck på RETURN om du vill gå till föregående menyskärm.

< Ljud språk Selection > (< Språkval för ljud >)

- ▶ När två eller flera språk för tal sänds kan du välja önskat språk.

< Undertext, språk Selection > (< Språkval för textremsa >)

- ▶ När två eller flera språk för textremsa sänds kan du välja textremsans språk med knappen SUBTITLE på fjärrkontrollen.
- ▶ Tryck på ^ v-knappen för att välja språk för textremsa.

- Ljudet/textremsan kan visas i en enklare form (1 till 3 tecken) som sänds av tjänstleverantören.
- När du väljer kompletterande ljud (ljud för syn-/hörselskadade) kan delar av huvudljudet höras.

Skärminformation för ljudspråk

Display	Status
N.A	Inte tillgängligt
MPEG	MPEG Audio
Dolby	Dolby Digital Audio
□□	Ljud för synskadade
ABC	Ljud för hörselskadade

Skärminformation för textremsans språk

Display	Status
N.A	Inte tillgängligt
□□□	Textremsa för Text-TV
ABC	Textremsa för "nersatt hörsel"

TIDSINSTÄLLNING

STÄLLA IN KLOCKAN

Klockan ställs in automatiskt när du tar emot digitalsignalen. (Du kan ställa in klockan om TV:n inte har någon DTV-signal.)

Du måste ställa in klockan innan du kan använda funktionen Timer på/av.

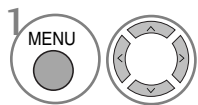
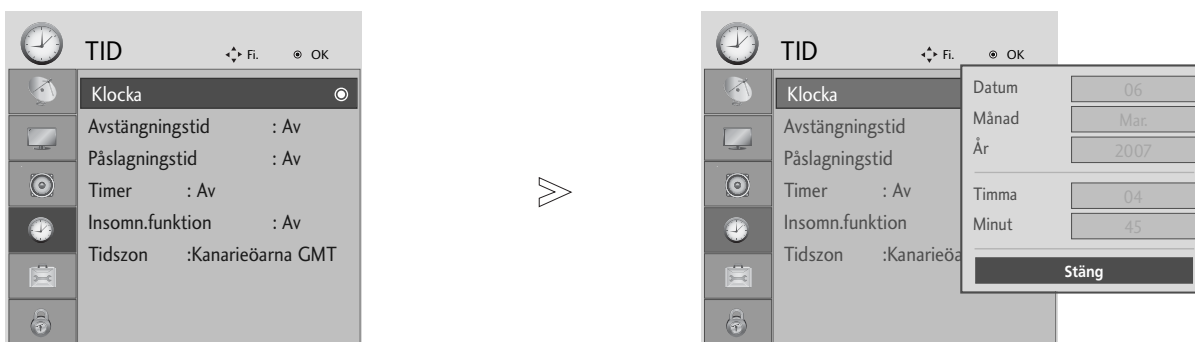

Välj **TID**.

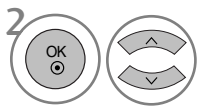

Välj **Klocka**.

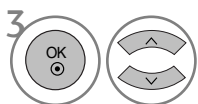

Välj alternativet för år och datum eller alternativet för tid.

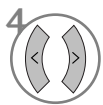

Ställ in år, datum och tid.

- Tryck på **MENU** flera gånger när du vill återgå till normalt TV-läge.
- Tryck på **RETURN** om du vill gå till föregående menyskärm.

TIDSINSTÄLLNING

AUTOMATISK AKTIVERING/AVSTÄNGNING MED TIMER

Timer Off sätter TV:n i standbyläge vid den tidpunkt du ställt in.

Två timmar efter det att apparaten sätts på med Påslagningstid funktionen så kommer apparaten att ställa sig i stand by läge om ingen knapp tryckts in.

När väl Påslagningstid funktionen är inställd så startar apparaten vid denna tid varje dag.

Funktionen Timer Av går före funktionen Timer På om de ställs in på samma tid.

Apparaten måste vara i standby-läge för att Timer På ska fungera.

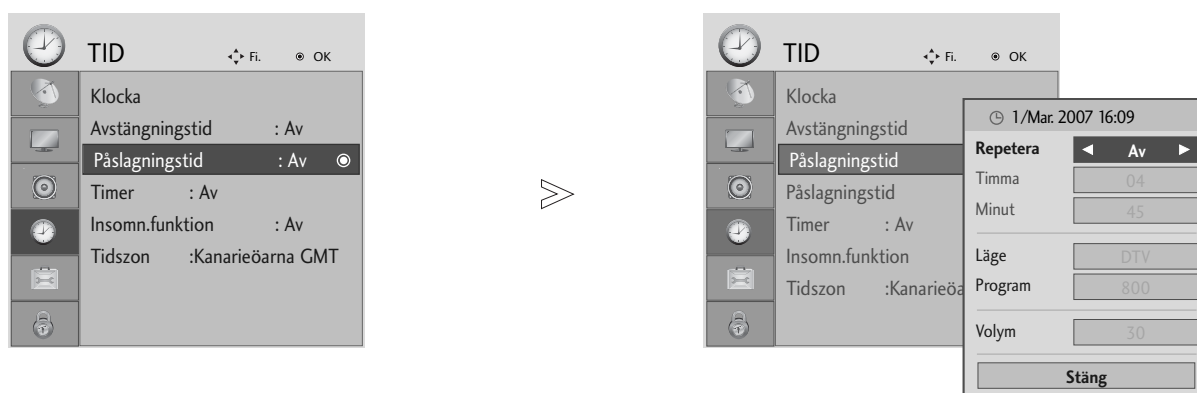

-   Välj **TID**.
-   Välj **Avstängningstid** eller **Påslagningstid**.
-   Välj **Repetera**.
-   Välj **Av, En gång, Dagligen, Mån ~ Fre, Mån ~ Lör, Lör ~ Sön** eller **Sön**.
-   Ställ in timma.
-   Ställ in minuter.

- Stänger av funktionen **Avstängningstid** / **Påslagningstid**, för att välja **Av**.
- För enbart timerfunktion på

-   Välj **Läge**.
-   Välj **TV, DTV** eller **Radio**.
-   Välj program.
-   Justera volymnivån när TV:n slås på.

- Tryck på **MENU** flera gånger när du vill återgå till normalt TV-läge.
- Tryck på **RETURN** om du vill gå till föregående menyskärm.

AUTOMATISK AVSTÄNGNING

TV:n stängs av automatiskt om det inte förekommer någon insignal på 10 minuter.

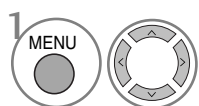
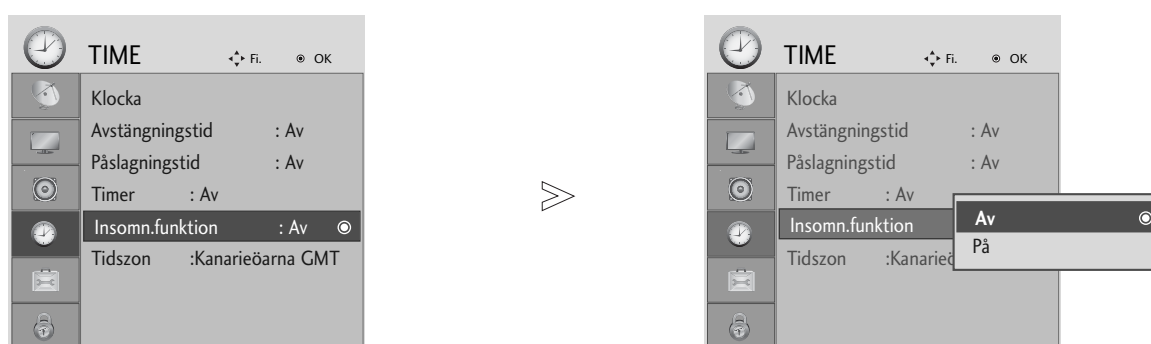

Välj **TID**.

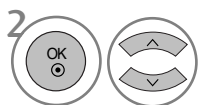

Välj **Insomn.funktion**.

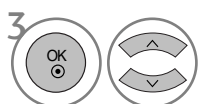

Välj **Av** eller **På**.

- Tryck på **MENU** flera gånger när du vill återgå till normalt TV-läge.
- Tryck på **RETURN** om du vill gå till föregående menyskärm.

TIDSINSTÄLLNING

TIDSZONSINSTÄLLNING

När du väljer stad för tidszon anges TV-tiden baserat på tidsförskjutningen för tidszonen jämfört med GMT (Greenwich Mean Time) för den sändningssignal som tas emot när tiden ställs in automatiskt med hjälp av en digital signal.

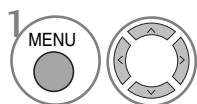

Välj **TID**.

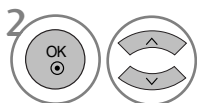

Välj **Tidszon**.

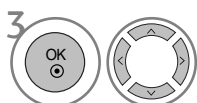

Välj tidszonen för den plats där du befinner dig.



Bekräfta valet.

INSTÄLLNING AV INSOMNINGSTIMER

Du måste inte komma ihåg att stänga av TV:n innan du somnar.

Insomningstimern försätter automatiskt TV-apparaten i standby-läge efter den inställda tiden.

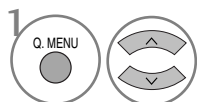

Välj **Timer**.

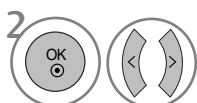

Välj **Av, 10, 20, 30, 60, 90, 120, 180 eller 240 Min.**

• Endast för 19/22LS4D*



Välj antal minuter.

- När du stänger av apparaten så nollställer apparaten timern.
- Du kan även justera **Timer** från menyn **TID** menu.

FÖRÄLDRAKONTROLL/RANKNING

ANGE LÖSENORD OCH LÅSSYSTEM

Om det är första gången som du anger ett lösenord trycker du på "0", "0", "0", "0" på fjärrkontrollen.

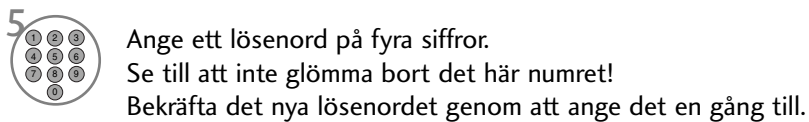
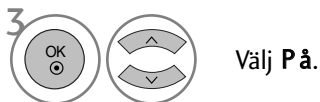
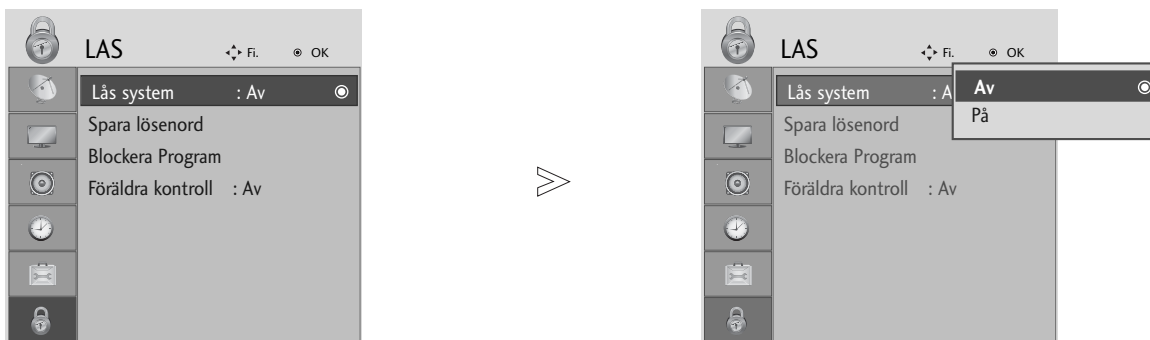

• Om du glömt lösenordet trycker du på "7", "7", "7", "7" på fjärrkontrollen.

- Tryck på **MENU** flera gånger när du vill återgå till normalt TV-läge.
- Tryck på **RETURN** om du vill gå till föregående menyskärm.

FÖRÄLDRAKONTROLL/RANKNING

BLOCKERA PROGRAM

Blockerar alla program som du inte vill titta på, eller som du inte vill att dina barn ska titta på.

Den här funktionen kan användas med **Lock System "On" (Systemlås "På")**.

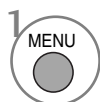
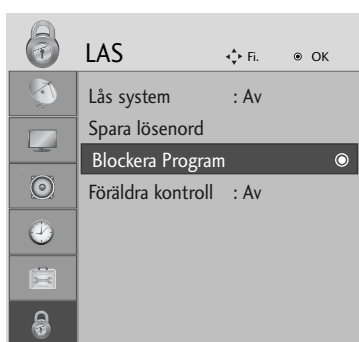

Välj **LAS** .



Välj **Blockera Program**.



Gå till **Blockera Program**.



Välj ett program som ska blockeras.

- Tryck på **MENU** flera gånger när du vill återgå till normalt TV-läge.
- Tryck på **RETURN** om du vill gå till föregående menyskärm.

BARNLÅS (I DIGITALT LÄGE)





Denna funktion fungerar baserat på information som stationen sänder. Det betyder att om signalen innehåller fel information fungerar funktionen inte.

Ett lösenord krävs för åtkomst till denna meny.

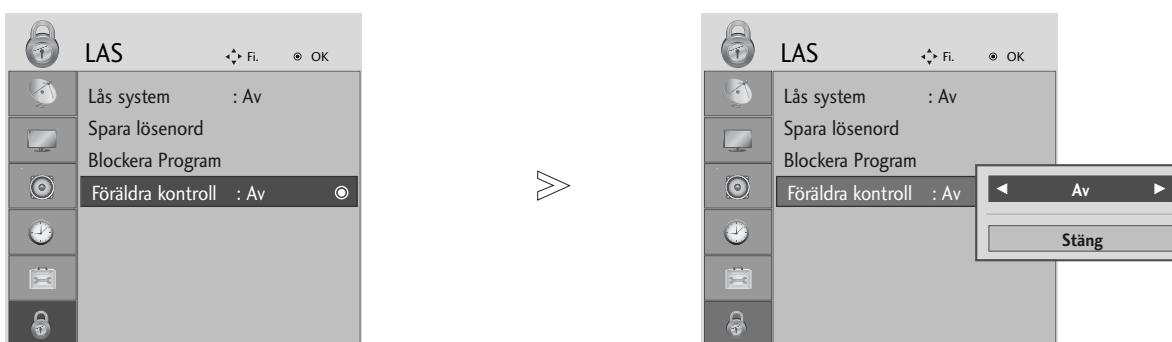
TV:n är programmerad att komma ihåg vilket alternativ den senast var inställd på även om du stänger av den.

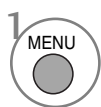
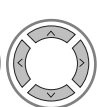
Förhindra barn från att se vissa TV-program för vuxna, baserat på angivna åldersgränser.

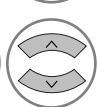

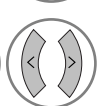
-   Välj **LAS** .
-   Välj **Föräldra kontroll**.
-   Gör de justeringar som behövs.
-  Spara.

- Tryck på **MENU** flera gånger när du vill återgå till normalt TV-läge.
- Tryck på **RETURN** om du vill gå till föregående menyskärm.





FÖRÄLDRAKONTROLL/RANKNING



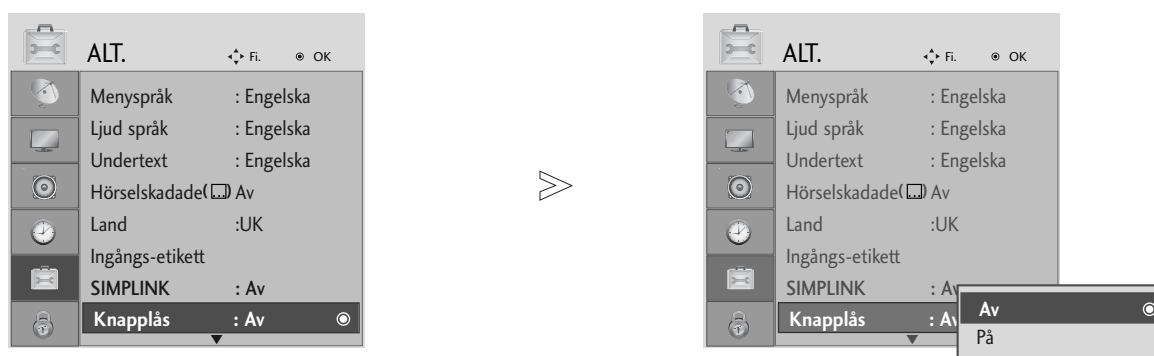

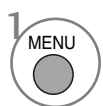

KNAPPLÅS

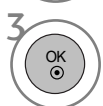
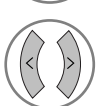
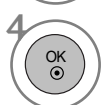
TV:n kan låsas elektroniskt mot oönskat bruk, t.ex. för att hindra att barn brukar TV:n utan lov,-s.k. barnsäkring.

När TV:n är spärrad, kan den inte slås på och betjänas med tangenterna på själva apparaten, utan bara med fjärrkontrollen, som du självklart kan ta bort.



- 1   Välj **ALT..**
- 2   Välj **Knapplås.**
- 3   Välj **På** eller **Av.**
- 4  Spara.

- Om enheten är avstängd och i läget **Knapplås 'På'**, (Knapplås På) trycker du på knappen  / I, INPUT, P   (eller PR  ) på enheten eller på knapparna POWER, INPUT, D/A TV, P   (eller (PR + - eller P + -)) eller någon siffra på fjärrkontrollen.
- I läget **Knapplås 'På'** visas **Knapplås på** på skärmen om någon knapp på frontpanelen tryck in medan du tittar på TV.

- Tryck på **MENU** flera gånger när du vill återgå till normalt TV-läge.
- Tryck på **RETURN** om du vill gå till föregående menyskärm.

TEXT-TV

Denna funktion finns inte i alla länder.

Text-TV är en gratis service som sänds ifrån de flesta TV-stationer och ger dig aktuell information om nyheter, väder, TV program och mycket annat.

Text-TV dekodern kan stödja SIMPLE, TOP och FASTEXT system. SIMPLE läget innehåller ett antal sidor som du väljer genom att mata in sidans nummer. TOP och FASTEXT är en mera modern metod som innehåller snabbare och enklare text-TV information.

FÖR ATT SLÅ TELETEXT PÅ/AV

Tryck på TEXT tangenten för att byta till teletext. Indexsida 100 (första sidan) eller den sist valda textsidan visas på skärmen. Överst på sidan ser du sidonr., TV-stationens namn, datum och klockslag.

Tryck på TEXT tangenten för att byta från teletext till normal TV-sändning.

SIMPLE TELETEXT

■ Sidval

- 1 Välj önskad textsida genom att trycka på nummertangenterna (0-9) det tresiffriga talet som motsvarar sidonumret. Om du olyckligtvis tryckt fel nummer, måste du fullföra med iallt tre siffror, och så trycker du de tre korrekta siffrorna.
- 2 När en textsida visas på skärmen, kan du välja med P \wedge \vee (eller (PR + - eller P + -)) tangenten föregående eller nästa tillgängliga sida.

TOP TEXT-TV

Vägledningen visar 4 färgade fält, röd, grön, gul och blå i den nedre delen av skärmen. Det gula fältet visar nästa grupp och det blå fältet indikerar närmaste grupp.

■ Val av grupp / block / sida

- 1 Med BLÅ knapp kan man gå från block till block.
- 2 Med GUL knapp kan man byta till nästa grupp med automatisk övergång till nästa block.
- 3 Med GRÖN knapp går man fram till nästa sida och med automatisk övergång till nästa grupp. Som alternativ kan P \wedge (eller (PR + eller P +)) knappen användas.
- 4 Med RÖD knapp går man tillbaka till det sista valet. Som alternativ kan P \vee (eller (PR - eller P -)) knappen användas.





■ Direkta sidval

Som beskrivet i Enkel textTV, kan man välja en sida genom att trycka ett 3-siffrigt sidnummer med nummerknapparna.

FASTEXT TEXT-TV

TextTV sidorna är färgkodade vilket syns i nedre delen på skärmen, och väljs med tillhörande färgknapp.

■ Sidval

- 1 Välj menyn  genom att trycka på knappen T.OPT och sedan använda knappen  Visa indexsidan.
(På 19/22LS4D* trycker du ned knappen  för att välja menyn index.)
- 2 De sidor som är färgkodade kan väljas med tillhörande färgknapp.
- 3 Som i beskrivningen av Enkel textTV, kan man välja en sida och skriva det tresiffriga sidnumret med nummerknapparna.
- 4 Knapparna P  (eller (PR + - eller P + -)) knapparna kan användas till att välja före-gående eller nästa sida.

TANGENTER FÖR BETJÄNING AV SPECIELLA TEXT-TV FUNKTIONER

- Välj menyn **Text Option** (Textalternativ) genom att trycka på knappen T.OPT och sedan använda knappen .



■ REVEAL (avslöja)

Välj den här menyn om du vill visa dold information, som lösningar på gåtor och problem.



■ UPDATE (uppdatera)

Om texten du ser på inte är uppdaterad, dvs. t.ex. resultaten i fotbollstipset är inte färdigt ifyllt, så kan du trycka på den här tangenten för att se på TV-sändningen i stället, medan du väntar på uppdatering. Uppe till höger i TV-bilden kommer då symbolen att indikeras. När sidan är uppdaterad, byter indikeringen till sidonr. Välj menyn igen om du vill visa den uppdaterade text-TV-sidan.



■ TIME (TV: klocktid / Text-TV: välja fyrsiffrig undersida)

Välj menyn om du vill visa tiden högst upp i högra hörnet när du tittar på TV.

Text-TV: När TV:n är i Text-TV, tryck på den här tangenten för att välja en fyrsiffrig undersida. Numret på undersidan visas nederst på skärmen. För att hålla fast eller byta undersida, tryck på RÖD/GRÖN, < > eller nummer-tangenterna (0-9).



■ HOLD (STOP) (stoppa och hålla på)

En Text-TV kan ha en eller flera tilläggssidor, också kallat undersidor, om inte all text får plats på en sida. Detta indikeras i så fall, vanligtvis under klocktiden, med symbolen '>>>' eller t.ex. '2/4' (sid. 2 av 4). I så fall, kommer det automatiskt att byta textsida ca. var 30:e sekund. Önskar du att stoppa skiftningen och hålla på sidan som visas, tryck på denna tangent. När du väljer den här menyn visas stoppsymbolen i skärmens övre vänstra hörn, och den automatiska sidbläddringen inaktiveras.

DIGITAL TEXT-TV

*Denna funktion fungerar endast i Storbritannien.

TV:n ger dig tillgång till en digital text-tv som är mycket förbättrad i många aspekter, som till exempel text, grafik osv.

Denna digitala text-TV kan utnyttjas av speciella digitala text-TV-tjänster och specifika tjänster som sänder digital text-TV.

Du stänger av undertextningspråk genom att trycka på knappen SUBTITLE för att kunna visa text-TV.

TEXT-TV INOM DIGITAL TJÄNST

- 1 Tryck på siffrorna eller P ^ v (eller (PR + - eller P + -)) för att välja en digital tjänst som sänder digital text-TV. Om du vill veta vilka tjänster som är digitala text-TV-tjänster ska du se efter i EPG.
- 2 Följ anvisningarna för digital text-TV och gå till nästa steg genom att trycka på TEXT, OK, ^ v < >, RÖD, GRÖN, GUL, BLÅ eller NUMMER-knapparna osv.
- 3 Om du vill byta digital text-TV-tjänst väljer du helt enkelt någon annan tjänst med nummerknapparna eller med P ^ v (eller (PR + - eller P + -)).



TEXT-TV MED DIGITAL TJÄNST

- 1 Tryck på siffrorna eller P ^ v (eller (PR + - eller P + -)) för att välja en tjänst som sänder digital text-TV.
- 2 Tryck på knappen TEXT om du vill stänga av text-TV.
- 3 Följ anvisningarna för digital text-TV och gå till nästa steg genom att trycka på OK, ^ v < >, RÖD, GRÖN, GUL, BLÅ eller eller NUMMER-knapparna osv.
- 4 Tryck på TEXT eller färgknappen om du vill stänga av digital text-TV och återgå till att titta på TV.

Vissa tjänster kan tillåta åtkomst till texttjänster genom tryckning på den RÖDA knappen.



Initiera (återställa de ursprungliga inställningarna)

Funktionen kan användas för att initiera justerade värden i alla lägen.

För att initiera det justerade värdet.

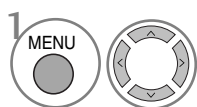
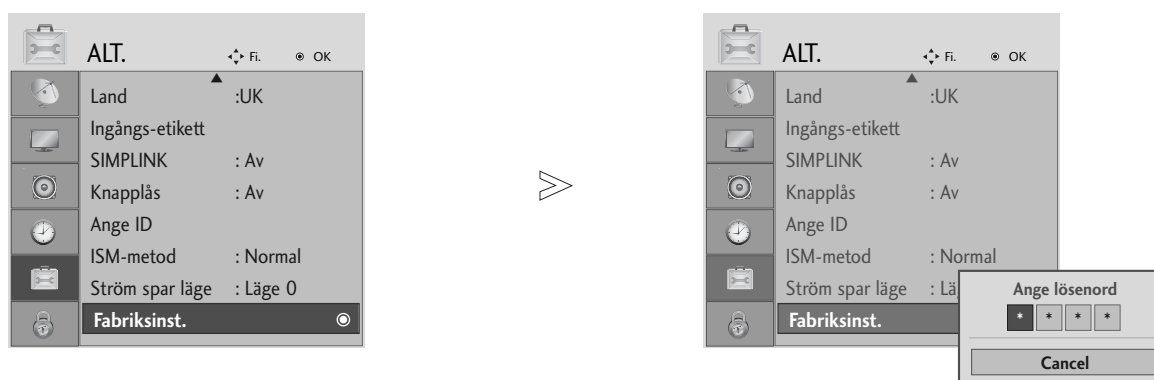

Välj **ALT..**

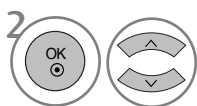

Välj **Fabriksinst..**



- Om du har glömt lösenordet trycker du på "7", "7", "7", "7" på fjärrkontrollen.

- Tryck på **MENU** flera gånger när du vill återgå till normalt TV-läge.
- Tryck på **RETURN** om du vill gå till föregående menyskärm.

FELSÖKNING

Apparaten fungerar inte som den ska.

Fjärrkontrollen fungerar inte

- Kontrollera om det finns något objekt mellan produkten och fjärrkontrollen.
- Är batterierna monterade med rätt polaritet (+ mot +, - mot -)?
- Korrekt läge för användning av fjärrkontroll: TV, VCR etc?
- Byt batterier.

Strömmen stängs plötsligt av

- Är sovtimern inställd?
- Kontrollera inställningarna för strömkontroll. Strömavbrott.
- Ingen sändning från inställd station med Insomn.funktion aktiverat.

Videofunktionen fungerar inte.

Ingen bild & Inget ljud

- Kontrollera om produkten är påslagen.
- Byt kanal. Det kan vara problem med sändningen.
- Sitter strömkabeln i vägguttaget?
- Kontrollera din antennriktning och/eller placering.
- Testa vägguttaget med en annan produkt.

Bilden kommer sakta efter att apparaten startats

- Detta är normalt. Bilden är avstängd medan produkten startas upp. Kontakta ditt servicecentra om bilden inte kommit fram efter fem minuter.

Ingen eller dålig färg, eller dålig bild

- Justera färgen (Colour) i menyn.
- Håll ett behörigt avstånd mellan produkten och videobandspelaren.
- Byt kanal. Det kan vara problem med sändningen.
- Är videokablarna korrekt monterade?
- Aktivera valfri funktion för att återställa bildens ljusstyrka.

Horisontella/vertikala fält eller skakande bild

- Leta efter lokala störningsmoment som exempelvis en elektrisk apparat eller ett elverktyg.

Dålig mottagning av vissa kanaler

- Station eller kabelprodukt som har problem. Byt kanal.
- Stationens signal är svag. Ställ in antennen för att ta emot svagare station.
- Leta efter möjliga störningskällor.

Linjer eller streck i bilden

- Kontrollera antennen (byt antennens inriktning).

Ingen bild vid anslutning av HDMI

- Pröva med en HDMI-kabel av senare version än 1,3. HDMI-kablarna stöder inte HDMI version 1,3, vilket orsakar bildstörningar eller utebliven bild. I det här fallet bör du använda de senaste kablarna som stöder HDMI version 1,3.

Ljudfunktionen fungerar inte.

Bild OK & Inget ljud	<ul style="list-style-type: none"> ■ Tryck på volymknappen VOLUME. ■ Ljudet avstängt? Tryck på MUTE-knappen. ■ Byt kanal. Det kan vara problem med sändningen. ■ Är ljudkablarna korrekt monterade?
Inget ljud i en av högtalarna	<ul style="list-style-type: none"> ■ Justera balansen (Balans) i menyn.
Ovanligt ljud inifrån produkten	<ul style="list-style-type: none"> ■ En förändring av omgivningens fuktighet eller temperatur kan resultera i ett ovanligt buller när produkten startas eller stängs av, men betyder inte att det är fel på produkten.
Inget ljud vid anslutning av HDMI eller USB	<ul style="list-style-type: none"> ■ Pröva med en HDMI-kabel av senare version än 1,3. ■ Pröva med en USB-kabel av senare version än 2,0. <p style="text-align: right; font-size: small;">*Den här funktionen är inte tillgänglig för alla modeller.</p>

Det är problem i PC-läge (endast PC-läge tillämpas).

Signalen är för långt bort.	<ul style="list-style-type: none"> ■ Justera upplösningen, horisontell frekvens eller vertikal frekvens. ■ Kontrollera ingångskällan.
Vertikalt fält eller rand i bakgrunden & horisontellt flimmer & felaktig position	<ul style="list-style-type: none"> ■ Använd automatisk konfigurering eller justera klockan, eller H/V-position.
Skärmens färg är ostabil eller enfärgad	<ul style="list-style-type: none"> ■ Kontrollera signalkabeln. ■ Installera om videokortet i datorn.

Det har uppstått ett problem med inställningarna för PICTURE (bild).

<p>När användaren ändrar bildinställningarna återgår TV:n automatiskt till de ursprungliga inställningarna efter en viss tid.</p>	<ul style="list-style-type: none"> ■ Det innebär att TV:n för närvarande är inställd på I Butik. För att växla till läget Hem gör du följande: På TV-menyn väljer du ALT.-> Fabriksinst. -> Ja (vänta några sekunder medan TV:n hämtar inställningarna) -> OSD "VÄLKOMMEN" visas -> Tryck på knappen OK -> Välj Språk -> Välj Hem -> Välj Land och Tidszon -> Tryck på knappen OK. Programsökningen påbörjas automatiskt (du kan stoppa sökning genom att trycka på knappen OK). Nu är ändringen till läget Hem klar.
-----------------------------------------------------------------------------------------------------------------------------------	----------------------------------------------------------------------------------------------------------------------------------------------------------------------------------------------------------------------------------------------------------------------------------------------------------------------------------------------------------------------------------------------------------------------------------------------------------------------------------------------------------------------------------------------------------------------------------------------------------------------------------------------------------

SKÖTSEL

Med rätt skötsel kommer din TV att hålla länge. Regelbunden noggrann rengöring kan förlänga TV:ns livslängd. Stäng alltid av TV:n och dra ut kontakten innan du påbörjar någon form av rengöring.

Rengöra skärmen

- 1 Så här förhindrar du att det samlas damm på skärmen: Fukta en mjuk trasa i en blandning av ljummet vatten och lite skölj- eller diskmedel. Vrid ur trasan tills den är nästan torr och torka sedan av skärmen.
- 2 Kontrollera att det inte finns någon överskottsvätska kvar på skärmen och låt den lufttorka innan du sätter igång TV:n.

Rengöra resten av TV:n

- Torka av resten av TV:n med en mjuk, torr och luddfri trasa för att få bort damm och smuts.
- En våt trasa får aldrig användas.

Längre frånvaro

⚠ VARNING!

- ▶ Om du inte tänker använda TV:n under en längre tid (till exempel om du åker på semester) bör du dra ur kontakten som skydd mot skador från eventuella åskväder eller spänningsfall.

TEKNISKA DATA

MODELLER		42PG10**	50PG10**	42PG30**
		42PG1000-ZA	50PG1000-ZA	42PG3000-ZA
Dimensioner (bredd x höjd x djup)	med fot	1040,0 x 729,0 x 308,0 mm 41,0 x 28,7 x 12,2 tum	1224,7 x 849,0 x 364,0 mm 48,3 x 33,5 x 14,4 tum	1039,5 x 726,0 x 307,6 mm 41,0 x 28,6 x 12,1 tum
	utan fot	1040,0 x 677,0 x 84,0 mm 41,0 x 26,7 x 3,3 tum	1224,7 x 790,0 x 83,6 mm 48,3 x 31,1 x 3,3 tum	1039,5 x 673,7 x 84,0 mm 41,0 x 26,6 x 3,3 tum
Vikt	med fot	26,6 kg / 58,7 lbs	41,5 kg / 91,5 lbs	28,0 kg / 61,8 lbs
	utan fot	24,6 kg / 54,3 lbs	38,1 kg / 84,0 lbs	25,0 kg / 55,1 lbs
Strömförsörjning Energiförbrukning		AC100-240V~ 50/60Hz 3,1A 310W	AC100-240V~ 50/60Hz 4,2A 420W	AC100-240V~ 50/60Hz 3,1A 310W
MODELLER		50PG30**	42PG20**	50PG20**
		50PG3000-ZA	42PG2000-ZA	50PG2000-ZA
Dimensioner (bredd x höjd x djup)	med fot	1232,0 x 850,0 x 363,6 mm 48,5 x 33,5 x 14,4 tum	1040 x 731,3 x 308 mm 40,9x 28,7 x 12,1 tum	1224,7 x 849 x 364 mm 48,2 x 33,4x 14,3 tum
	utan fot	1232,0 x 793,0 x 84,0 mm 48,5 x 31,2 x 3,3 tum	1040 x 677 x 86 mm 40,9 x 26,6 x 3,4 tum	1224,7 x 790 x 86 mm 48,2x 31,1 x 3,4 tum
Vikt	med fot	42,3 kg / 93,3 lbs	27,3 kg / 60,1 lbs	41,8 kg / 92,2 lbs
	utan fot	38,3 kg / 84,5 lbs	24,4 kg / 53,8 lbs	37,8kg / 83,3lbs
Strömförsörjning Energiförbrukning		AC100-240V~ 50/60Hz 4,2A 420W	AC100-240V~ 50/60Hz 3,1A 310W	AC100-240V~ 50/60Hz 4,2A 420W
MODELLER		60PG30**	19LS4D*	22LS4D*
		60PG3000-ZA	19LS4D-ZD	22LS4D-ZD
Dimensioner (bredd x höjd x djup)	med fot	1468 x 1009,1 x 413,9 mm 57,8 x 39,7 x 16,3 tum	456,8x 396,6x 172,0 mm 18,0 x 15,6 x 6,8 tum	525,4 x 441,7x 187,4 mm 20,7 x 17,4 x 7,3 tum
	utan fot	1468 x 949,5 x 88,5 mm 57,8 x 37,4 x 3,5 tum	456,8 x 368,5 x 70,5 mm 18,0 x 14,5 x 2,8 tum	525,4 x 413x 68,6 mm 20,7 x 16,3 x 2,7 tum
Vikt	med fot	80,6 kg / 177,7 lbs	5,1 kg / 11,3 lbs	6,1 kg / 13,5 lbs
	utan fot	72,6 kg / 160,1 lbs	4,6 kg / 10,2 lbs	5,7 kg / 12,6 lbs
Strömförsörjning Energiförbrukning		AC100-240V~ 50/60Hz 5,6A 560W	AC100-240V~ 50/60Hz 0,8A 50W	AC100-240V~ 50/60Hz 1,0A 60W
TV-system Programtäckning Impedans för extern antenn		PAL/SECAM B/G/D/K, PAL I/II, SECAM L/L' VHF: E2 ~ E12, UHF: E21 ~ E69, CATV: S1 ~ S20, HYPER: S21 ~ S47 75 Ω		
Omgivningsförhållanden	Driftstemperatur Luftfuktighet vid drift	0 ~ 40°C / 32 ~ 104°F Mindre än 80%		
	Förvaringstemperatur Luftfuktighet vid förvaring	-20 ~ 60°C / -4 ~ 140°F Mindre än 85%		

■ Specifikationerna ovan kan ändras utan föregående meddelande i syfte att förbättra kvaliteten.

MODELLER		19LG30**	22LG30**	26LG30**
		19LG3000-ZA 19LG3050-ZA 19LG3060-ZB	22LG3000-ZA 22LG3050-ZA 22LG3060-ZB	26LG3000-ZA 26LG3050-ZA
Dimensioner (bredd x höjd x djup)	med fot	458,8 x 391,0 x 189,2 mm 18,1 x 15,4 x 7,5 tum	522,2 x 431,5 x 189,0 mm 20,6 x 17,0 x 7,5 tum	663,3 x 508,2 x 227,3 mm 26,1 x 20,1 x 9,0 tum
	utan fot	458,8 x 344,5 x 69,0 mm 18,1 x 13,6 x 2,7 tum	522,2 x 384,2 x 69,0 mm 20,6 x 15,2 x 2,7 tum	663,3 x 449,8 x 80,0 mm 26,1 x 17,8 x 3,2 tum
Vikt	med fot	5,02 kg / 11,1 lbs	5,6 kg / 12,4 lbs	10,1 kg / 22,3 lbs
	utan fot	4,76 kg / 10,5 lbs	5,34 kg / 11,8 lbs	8,6 kg / 19,0 lbs
Strömförsörjning Energiförbrukning		AC100-240V~ 50/60Hz 0,8A 50W	AC100-240V~ 50/60Hz 0,9A 55W	AC100-240V~ 50/60Hz 1,2A 120W
MODELLER		32LG30**	37LG30**	42LG30**
		32LG3000-ZA 32LG3030-ZA	37LG3000-ZA 37LG3030-ZA	42LG3000-ZA 42LG3030-ZA
Dimensioner (bredd x höjd x djup)	med fot	801,8 x 604,2 x 227,3 mm 31,6 x 23,8 x 9,0 tum	919,6 x 682,3 x 293,8 mm 36,2 x 26,9 x 11,6 tum	1032,8 x 742,3 x 293,8 mm 40,7 x 29,3 x 11,6 tum
	utan fot	801,8 x 544,1 x 79,0 mm 31,6 x 21,5 x 3,2 tum	919,6 x 610,3 x 89,0 mm 36,2 x 24,0 x 3,5 tum	1032,8 x 670,1 x 92,0 mm 40,7 x 26,4 x 3,7 tum
Vikt	med fot	13,4 kg / 29,6 lbs	18,8 kg / 41,5 lbs	23,6 kg / 52,1 lbs
	utan fot	11,9 kg / 26,3 lbs	16,2 kg / 35,7 lbs	21,0 kg / 46,3 lbs
Strömförsörjning Energiförbrukning		AC100-240V~ 50/60Hz 1,5A 150W	AC100-240V~ 50/60Hz 1,8A 180W	AC100-240V~ 50/60Hz 2,3A 230W
MODELLER		32LG20**	37LG20**	42LG20**
		32LG2000-ZA	37LG2000-ZA	42LG2000-ZA
Dimensioner (bredd x höjd x djup)	med fot	801,8 x 604,2 x 227,3 mm 31,6 x 23,8 x 9,0 tum	919,6 x 682,3 x 293,8 mm 36,2 x 26,9 x 11,6 tum	1032,8 x 742,3 x 293,8 mm 40,7 x 29,3 x 11,6 tum
	utan fot	801,8 x 544,1 x 79,0 mm 31,6 x 21,5 x 3,2 tum	919,6 x 610,3 x 89,0 mm 36,2 x 24,0 x 3,5 tum	1032,8 x 670,1 x 92,0 mm 40,7 x 26,4 x 3,7 tum
Vikt	med fot	13,4 kg / 29,6 lbs	18,8 kg / 41,5 lbs	23,6 kg / 52,1 lbs
	utan fot	11,9 kg / 26,3 lbs	16,2 kg / 35,7 lbs	21,0 kg / 46,3 lbs
Strömförsörjning Energiförbrukning		AC100-240V~ 50/60Hz 1,5A 150W	AC100-240V~ 50/60Hz 1,8A 180W	AC100-240V~ 50/60Hz 2,3A 230W
TV-system Programtäckning Impedans för extern antenn		PAL/SECAM B/G/D/K, PAL I/II, SECAM L/L' VHF: E2 ~ E12, UHF: E21 ~ E69, CATV: S1 ~ S20, HYPER: S21 ~ S47 75 Ω		
Omgivningsförhållanden	Driftstemperatur Luftfuktighet vid drift	0 ~ 40°C / 32 ~ 104°F Mindre än 80%		
	Förvaringstemperatur Luftfuktighet vid förvaring	-20 ~ 60°C / -4 ~ 140°F Mindre än 85%		

■ Specifikationerna ovan kan ändras utan föregående meddelande i syfte att förbättra kvaliteten.

MODELLER		32LG5***	37LG50**	42LG50**
		32LG5000-ZA 32LG5010-ZD 32LG5020-ZB 32LG5030-ZE 32LG5600-ZB	37LG5000-ZA 37LG5010-ZD 37LG5020-ZB 37LG5030-ZE	42LG5000-ZA 42LG5010-ZD 42LG5020-ZB 42LG5030-ZE
Dimensioner (bredd x höjd x djup)	med fot	813,8 x 598,8 x 231,9 mm 32,1 x 23,6 x 9,2 tum	936,4 x 685,4 x 293,4 mm 36,9 x 27,0 x 11,6 tum	1032,0 x 894,8 x 293,8 mm 40,7 x 35,3 x 11,6 tum
	utan fot	813,8 x 540,4 x 95,5 mm 32,1 x 21,3 x 3,8 tum	936,4 x 612,8 x 88,0 mm 36,9 x 24,2 x 3,5 tum	1032,0 x 662,3 x 89,0 mm 40,7 x 26,1 x 3,5 tum
Vikt	med fot	14,1 kg / 31,1 lbs	18,3 kg / 40,4 lbs	26,2 kg / 57,8 lbs
	utan fot	12,6 kg / 27,8 lbs	15,6 kg / 34,4 lbs	23,5 kg / 51,8 lbs
Strömförsörjning Energiförbrukning		AC100-240V~ 50/60Hz 1,5A 1,8A (32LG5600) 150W 180W (32LG5600)	AC100-240V~ 50/60Hz 1,8A 180W	AC100-240V~ 50/60Hz 2,3A 230W
MODELLER		32LG5***	47LG50**	52LG50**
		32LG5700-ZF	47LG5000-ZA 47LG5010-ZD 47LG5020-ZB 47LG5030-ZE	52LG5000-ZA 52LG5010-ZD 52LG5020-ZB 52LG5030-ZE
Dimensioner (bredd x höjd x djup)	med fot	813,8 x 599,3 x 294,0 mm 32,1 x 23,6 x 11,6 tum	1156,2 x 813,1 x 342,9 mm 45,6 x 32,0 x 13,5 tum	1291,7 x 892,17 x 342,9 mm 50,9 x 35,2 x 13,5 tum
	utan fot	813,8 x 540,4 x 95,5 mm 32,1 x 21,3 x 3,8 tum	1156,2 x 739,2 x 103,0 mm 45,6 x 29,1 x 4,1 tum	1291,7 x 817,0 x 115,3 mm 50,9 x 32,2 x 4,6 tum
Vikt	med fot	14,1 kg / 31,1 lbs	29,2 kg / 64,4 lbs	39,5 kg / 87,1 lbs
	utan fot	12,6 kg / 27,8 lbs	24,6 kg / 54,3 lbs	34,9 kg / 77,0 lbs
Strömförsörjning Energiförbrukning		AC100-240V~ 50/60Hz 1,8A 180W	AC100-240V~ 50/60Hz 3,0A 300W	AC100-240V~ 50/60Hz 3,3A 330W
TV-system Programtäckning Impedans för extern antenn		PAL/SECAM B/G/D/K, PAL I/II, SECAM L/L' VHF: E2 ~ E12, UHF: E21 ~ E69, CATV: S1 ~ S20, HYPER: S21 ~ S47 75 Ω		
Omgivningsförhållanden	Driftstemperatur Luftfuktighet vid drift	0 ~ 40°C / 32 ~ 104°F Mindre än 80%		
	Förvaringstemperatur Luftfuktighet vid förvaring	-20 ~ 60°C / -4 ~ 140°F Mindre än 85%		

- Specifikationerna ovan kan ändras utan föregående meddelande i syfte att förbättra kvaliteten.

PROGRAMMERA FJÄRRKONTROLLEN

(Endast 19/22/26/32/37/42LG30**, 32/37/42LG20**, 32/37/42/47/52LG5***)

Fjärrkontrollen är universell och kan användas med flera märken. Du kan programmera fjärrkontrollen så att du kan använda den med fjärrstyrda enheter från andra tillverkare.

Observera att även om fjärrkontrollen fungerar med andra märken kanske den inte fungerar med alla modeller.

Ange en kod i fjärrkontrollsläge

- 1 Testa fjärrkontrollen.
Du kan ta reda på om fjärrkontrollen fungerar med en viss enhet utan att programmera den genom att aktivera enheten (exempelvis **STB**) och sedan trycka på motsvarande knapp (i det här fallet **STB**) på fjärrkontrollen samtidigt som du riktar fjärrkontrollen mot enheten. Testa knapparna **POWER (STRÖM)** och **P** \wedge \vee för att se om enheten svarar som den ska. Om den inte gör det måste du programmera fjärrkontrollen för att kunna styra enheten.
- 2 Aktivera enheten som ska programmeras och tryck sedan på motsvarande knapp (till exempel **STB**) på fjärrkontrollen. Fjärrkontrollknappen för önskad enhet tänds.
- 3 Tryck ned knapparna **MENU** och **MUTE** samtidigt. Nu kan du ange en kod för fjärrkontrollen.
- 4 Ange en kod med hjälp av sifferknapparna på fjärrkontrollen. Programmeringskoden för respektive enhet anges på följande sidor. Om koden är korrekt stängs enheten av.
- 5 Tryck på **MENU** om du vill spara koden.
- 6 Testa fjärrkontrollens funktioner för att kontrollera att enheten svarar som den ska. Om den inte gör det upprepar du förfarandet från steg 2.

HDSTB

Märke	Koder	Märke	Koder	Märke	Koder
ALPHASTAR DSR	123	HOUSTON TRACKER	033 037 039 051	PROSAT	072
AMPLICA	050		057 104	RCA	066 106
BIRDVIEW	051 126 129	HUGHES	068	REALISTIC	043 074
CHANNEL MASTER	013 014 015 018	JANIEL	060 147	SAMSUNG	123
	036 055	JERROLD	061	SATELLITE SERVICE CO	028 035 047 057
CHAPARRAL	008 009 012 077	KATHREIN	108		085
CITOH	054	LEGEND	057	SCIENTIFIC ATLANTA	032 138
CURTIS MATHES	050 145	LG	001	SONY	103
DRAKE	005 006 007 010	LUTRON	132	STARCAST	041
	011 052 112 116	LUXOR	062 144	SUPER GUIDE	020 124 125
	141	MACOM	010 059 063 064	TEECOM	023 026 075 087
DX ANTENNA	024 046 056 076		065		088 090 107 130
ECHOSTAR	038 040 057 058	MEMOREX	057		137
	093 094 095 096	NEXTWAVE	028 124 125	TOSHIBA	002 127
	097 098 099 100	NORSAT	069 070	UNIDEN	016 025 042 043
	122	PACE SKY SATELLITE	143		044 045 048 049
ELECTRO HOME	089	PANASONIC	060 142		078 079 080 086
EUROPLUS	114	PANSAT	121		10 135 136
FUJITSU	017 021 022 027	PERSONAL CABLE	117	VIEWSTAR	115
	133 134	PHILIPS	071	WINEGARD	128 146
GENERAL INSTRUMENT	003 004 016 029	PICO	105	ZENITH	081 082 083 084
	031 059 101	PRESIDENT	019 102		091 120
HITACHI	139 140	PRIMESTAR	030 110 111		

IR-KOD

1. Hur man ansluter

- Anslut din trådbundna fjärrkontroll till fjärrkontrollsporten på skärmen.

2. IR-kod för fjärrkontroll (NEC-format)

► Utsignalens vågform

Enkelpuls, modulerad med 37.917KHz-signal vid 455KHz

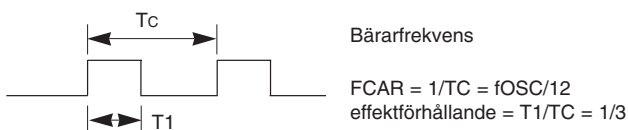

► Konfigurering av ram

- Första ramen

Ledkod	Låg anpassad kod							Hög anpassad kod							Datakod							Datakod										
	C0	C1	C2	C3	C4	C5	C6	C7	C0	C1	C2	C3	C4	C5	C6	C7	D0	D1	D2	D3	D4	D5	D6	D7	D0	D1	D2	D3	D4	D5	D6	D7

- Upprepa ram

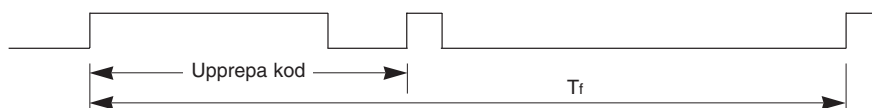

► Ledkod



► Upprepa kod

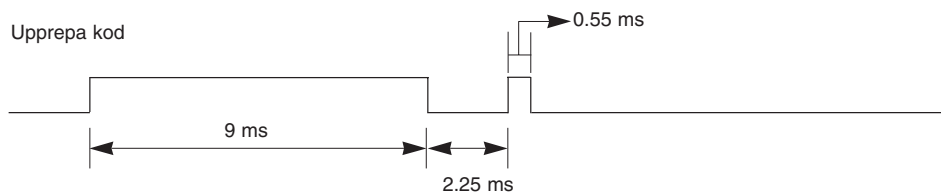

► Bit-beskrivning

- Bit "0"

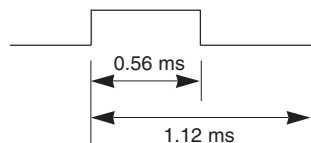

- Bit "1"

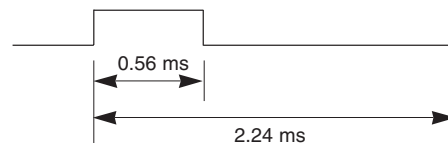

► Ramintervall : Tf

Vågformen överförs så länge som en knapp hålls nedtryckt

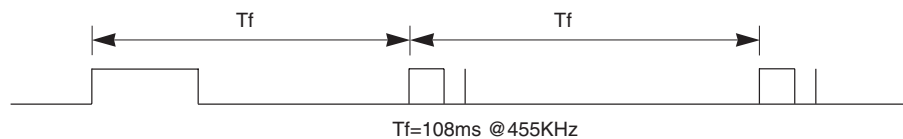

Kod (Hexa)	Funktion	Notering
08	POWER	R/C-knapp ((På/Av)
0B	INPUT(INGÅNG)	R/C-knapp
f0	TV/RADIO	R/C-knapp
45	Q.MENU	R/C-knapp
43	MENU	R/C-knapp
AB	GUIDE	R/C-knapp
07	Left (< eller ◀)	R/C-knapp
06	Right (> eller ▶)	R/C-knapp
40	Up (^ eller ▲)	R/C-knapp
41	Down (v eller ▼)	R/C-knapp
44	OK(⊙)	R/C-knapp
28	RETURN	R/C-knapp
AA	INFO ⓘ	R/C-knapp
30	AV Läge	R/C-knapp
02	VOL + (eller ◀ +)	R/C-knapp
03	VOL - (eller ▶ -)	R/C-knapp
00	P ^ (eller (PR + eller P +))	R/C-knapp
01	P v (eller (PR - eller P -))	R/C-knapp
1E	FAV	R/C-knapp
09	MUTE	R/C-knapp
10 ~19	Sifferknapp 0~9	R/C-knapp
53	LIST	R/C-knapp
1A	Q.VIEW	R/C-knapp
72	ROD Key	R/C-knapp
71	GRON Key	R/C-knapp
63	GUL Key	R/C-knapp
61	BLA Key	R/C-knapp
20	TEXT	R/C-knapp
21	T.Option	R/C-knapp
39	SUBTITLE	R/C-knapp
BD	●(Record)	R/C-knapp
7E	SIMPLINK	R/C-knapp
79	RATIO	R/C-knapp
0A	I/II	R/C-knapp
0E	SLEEP	R/C-knapp
26	TIME	R/C-knapp
2A	REVEAL	R/C-knapp
50	TV D/A	R/C-knapp
62	UPDATE	R/C-knapp
65	HOLD	R/C-knapp
70	INDEX	R/C-knapp

ANSLUTA EN EXTERN STYRENHET

RS-232C - anslutning

Anslut serieporten (RS-232C) till en extern kontrollenhet (som en dator eller ett A/V-kontrollsystem) och kontrollera skärmens funktioner externt.

Anslut serieporten på kontrollenheten till serieporten (RS-232C) på skärmens bakpanel.

Obs! Seriekabel (RS-232C-kabel) medföljer inte.

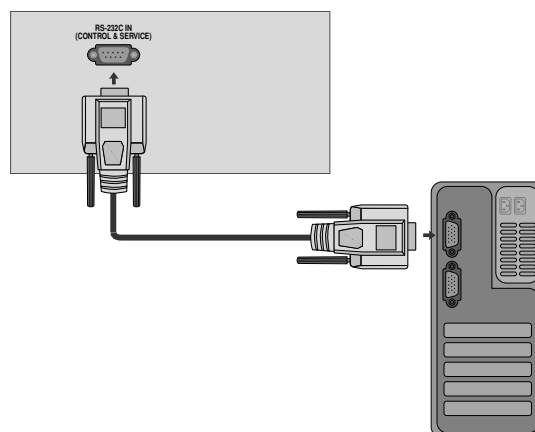

Kontakt: D-Sub 9-pin hankontakt

Nr.	Pin-namn
1	Ingen anslutning
2	RXD (Datamottagning)
3	TXD (Datasändning)
4	DTR (DTE-sidan klar)
5	GND (Jord)
6	DSR (DCE-sidan klar)
7	RTS (Ready to send; klart för sändning)
8	CTS (Clear to send; klart för sändning)
9	Ingen anslutning

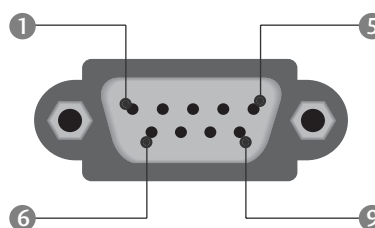

Kopplingsschema för RS-232C

Kabel med 7 ledare(Standard RS-232C-kabel)

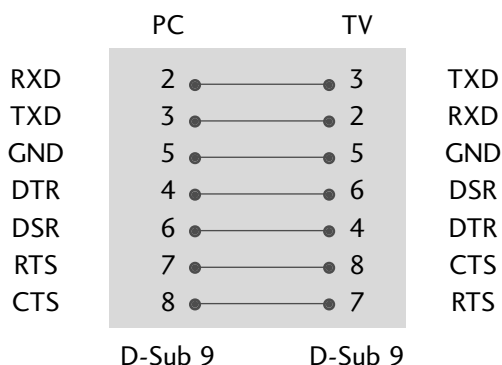

Kabel med tre ledare(Ej standard)

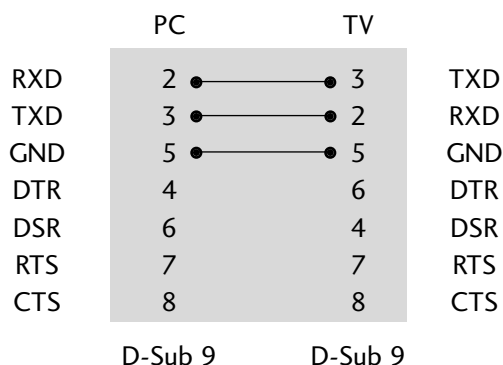

Specificera ID-nummer

Använd denna funktion för att specificera ett ID- nummer för skärmen.
Se även "Real data mapping 1" nedan.(Se sid. 114)

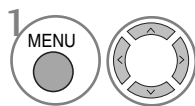
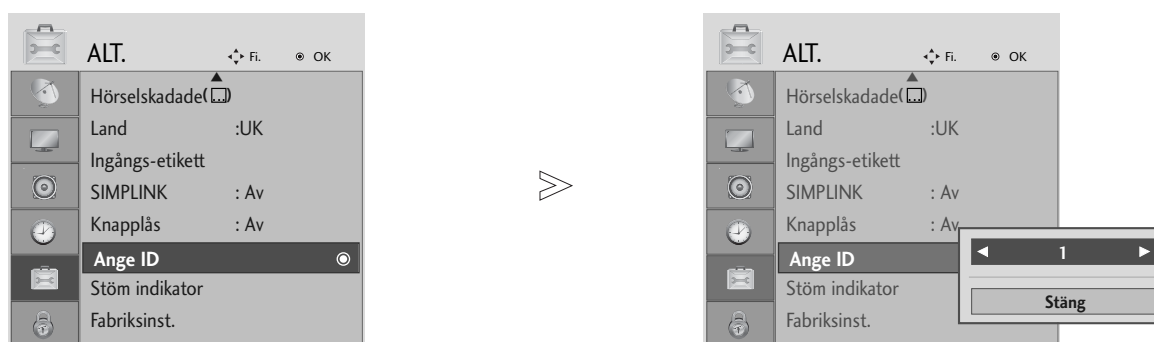

Välj ALT..

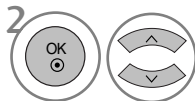

Välj **Ange ID**.

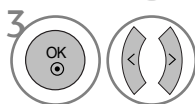

Justera Ange ID (TV-ID) till den önskade TV:ns ID-nummer.
Ange ID (TV-ID) kan ställas in från 1 till 99.

- Tryck på RETURN om du vill gå till föregående menyskärm.

Kommunikationsparametrar

- Bandbredd : 9600 bps (UART)
- Datalängd : 8 bitar
- Paritet : Ingen
- Använd korskabel (reverserad kabel).
- Stoppbit : 1 bit
- Kommunikationskod : ASCII-kod

Referenslista för kommandon

	KOMMAN- DO1	KOMMAN- DO2	DATA (Hexadecimal)
01. Ström AV/PÅ	k	a	00 ~ 01
02. Bildformat	k	c	Se sid. 112
03. Standbyläge	k	d	00 ~ 01
04. Högtalare AV/PÅ	k	e	00 ~ 01
05. Ljudvolym	k	f	00 ~ 64
06. Kontrast	k	g	00 ~ 64
07. Bakgrundsbel.	k	h	00 ~ 64
08. Färg	k	i	00 ~ 64
09. Färgton	k	j	00 ~ 64
10. Bildskärpa	k	k	00 ~ 64
11. Skärmmeny	k	l	00 ~ 01
12. Läs för fjärrkontroll	k	m	00 ~ 01
13. Balans	k	t	00 ~ 64
14. Färgtemperatur	k	u	00 ~ 02
15. Felsökning	k	z	00 ~ a
16. ISM-metod	j	p	Se sid. 114
17. Energisparläge	j	q	00 ~ 04
18. Automatisk konfigurering	j	u	01
19. Utjämna	j	v	Se sid. 114
20. Justeringskommando	m	a	Se sid. 114
21. Lägg till/hoppa över kanal	m	b	00 ~ 01
22. Knapp	m	c	Sänd IR kod
23. Kontrollera bakljus	m	g	00 ~ 64
24. Välj bildkälla (huvudbild)	x	b	Se sid. 115

* När du ställer in 15 ~ 24 visas inte någon meny på skärmen.

Protokoll för överföring/mottagning

Överföring

[Kommando1][Kommando2][][Ange ID][][Data][Cr]

- * [Kommando 1] : Styr plasmaskärmen. (j, k, m eller x)
- * [Kommando 2] : Styr plasmaskärmen.
- * [Ange ID] : I specialmenyn kan du ändra skärmens fabriksinställda ID-nummer. Justeringsområdet är 1 ~ 99. Väljer du "0" som värde för Ange ID, styr du samtliga anslutna plasmaskärmar.
- * [Data] : Sänder kommando. Sänd "FF" för att visa kommandostatus.
- * [Cr] : Returknappen (Enter) ASCII-kod "0x0D"
- * [] : ASCII-kod "mellanslag (0x20)"

OK-bekräftelse

[Kommando2][][Ange ID][][OK][DATA][x]

- * Skärmen sänder ACK (acknowledgement code) i detta format när den mottar normal information. Om informationen är i "data read mode", visas Aktuell statusinformation. Om informationen är i "data write mode", returneras informationen från datorn.

Felbekräftelse

[Kommando2][][Ange ID][][NG][DATA][x]

- * Skärmen sänder ACK (acknowledgement) i detta format när den mottar data om systemfel.

Data 00: Felaktig kod

01. Ström AV/PÅ (Kommando: k a)

- Styr skärmens strömförsörjning.

Överföring

[k][a][][Ange ID][][Data][Cr]

Data 00 : Ström AV 01 : Ström PÅ

Bekräftelse

[a][][Ange ID][][OK/NG][Data][x]

- För att visa Ström AV/PÅ.

Överföring

[k][a][][Ange ID][][FF][Cr]

Bekräftelse

[a][][Ange ID][][OK/NG][Data][x]

- * Om andra funktioner sänder 'FF' i detta format, visar bekräftelseinformationen status för varje enskild funktion.

02. Förhållande (Kommando: k c) (Storlek huvudbild)

- Ändrar bildformatet.
Du kan också justera skärmformatet med Förhållande på **Q.MENU** (SNABBMENYN) eller menyn PICTURE (BILD).

Överföring

[k][c][][Ange ID][][Data][Cr]

Data 01 : Normalformat (4:3)	06 : Original
02 : Wide screen (16:9)	07 : 14:9
04 : Zoom1	09 : Hel Bild
05 : Zoom2	

Bekräftelse

[c][][Ange ID][][OK/NG][Data][x]

- * Via PC IN kan du välja mellan bildformaten 16:9 och 4:3.
- * I läget HDMI/Komponent (över 720 p) är bara skanning tillgängligt.
- * Du kan endast välja Original i digital text-tv för Storbritannien (MHEG-5).

03. Standbyläge (Kommando: k d)

- För att välja standbyläge AV/PÅ.

Överföring

[k][d][][Ange ID][][Data][Cr]

Data 00 : Standbyläge AV (Bild)
01 : Standbyläge PÅ (Ingen bild)

Bekräftelse

[d][][Ange ID][][OK][Data][x]

04. Högtalare AV/PÅ (Kommando: k e)

- Högtalare AV/PÅ.
Du kan även använda MUTE-knappen på fjärrkon trollen för att slå på eller stänga av högtalarna.

Överföring

[k][e][][Ange ID][][Data][Cr]

Data 00 : Högtalare PÅ
01 : Högtalare AV

Bekräftelse

[e][][Ange ID][][OK/NG][Data][x]

05. Ljudvolym (Kommando: k f)

- Ställer in ljudvolymen.
kan även ställa in ljudvolymen med Volume-knapparna på fjärrkontrollen.

Överföring

[k][f][][Ange ID][][Data][Cr]

Data Min : 00 ~ Max : 64

- * Se 'Real data mapping 1'. Se sid. 114.

Bekräftelse

[f][][Ange ID][][OK/NG][Data][x]

06. Kontrast (Kommando: k g)

- Ställer in kontrasten.
Du kan även justera kontrasten i BILD-menyn.

Överföring

[k][g][][Ange ID][][Data][Cr]

Data Min : 00 ~ Max : 64

- * Se 'Real data mapping 1'. Se sid. 114.

Bekräftelse

[g][][Ange ID][][OK/NG][Data][x]

07. Bakgrundsbel. (Kommando: k h)

- Ställer in ljusstyrkan.
Du kan även justera ljusstyrkan i BILD-menyn.

Överföring

[k][h][][Ange ID][][Data][Cr]

Data Min : 00 ~ Max : 64

- * Se 'Real data mapping 1'. Se sid. 114.

Bekräftelse

[h][][Ange ID][][OK/NG][Data][x]

08. Färgstyrka (Kommando: k i)

- Ställer in färgstyrkan.
Du kan även justera färgstyrkan i BILD-menyn.

Överföring

[k][i][][Ange ID][][Data][Cr]

Data Min : 00 ~ Max : 64

- * Se 'Real data mapping 1'. Se sid. 114.

Bekräftelse

[i][][Ange ID][][OK/NG][Data][x]

09. Färgton (Kommando: k j)

- ▶ Ställer in färgtonen.
Du kan även justera färgtonen i BILD-menyn.

Överföring

```
[k][j][ ][Ange ID][ ][Data][Cr]
```

Data röd: 00 ~ grön: 64
* Se 'Real data mapping 1'. Se sid.114.

Bekräftelse

```
[j][ ][Ange ID][ ][OK/NG][Data][x]
```

10. Bildskärpa (Kommando: k k)

- ▶ Justerar bildskärpan.
Du kan även justera bildskärpan i BILD-menyn.

Överföring

```
[k][k][ ][Ange ID][ ][Data][Cr]
```

Data Min : 00 ~ Max : 64
* Se 'Real data mapping 1'. Se sid.114.

Bekräftelse

```
[k][ ][Ange ID][ ][OK/NG][Data][x]
```

11. Skärmmeny (OSD) (Kommando: k l)

- ▶ Skärmmeny (OSD / On Screen Display) AV/PÅ.

Överföring

```
[k][l][ ][Ange ID][ ][Data][Cr]
```

Data 00 : Skärmmeny AV 01 : Skärmmeny PÅ

Bekräftelse

```
[l][ ][Ange ID][ ][OK/NG][Data][x]
```

12. Lås för fjärrkontroll (Kommando: k m)

- ▶ Låser kontrollerna på skärmens frontpanel och fjärrkon-trollen.

Överföring

```
[k][m][ ][Ange ID][ ][Data][Cr]
```

Data 00 : Lås av 01 : Lås på

Bekräftelse

```
[m][ ][Ange ID][ ][OK/NG][Data][x]
```

* Använd det här läget om du inte använder fjärrkontrollen.
Om bildskärmen stängs av och sätts på med huvudström-brytaren försvinner låset för extern kontroll.

13. Balans (Kommando: k t)

- ▶ Ställa in balans.
Du kan även ställa in balansen i LJUD-menyn.

Överföring

```
[k][t][ ][Ange ID][ ][Data][Cr]
```

Data Min : 00 ~ Max : 64
* Se 'Real data mapping 1'. Se sid.114.

Bekräftelse

```
[t][ ][Ange ID][ ][OK/NG][Data][x]
```

14. Färgtemperatur (Kommando: k u)

- ▶ Ställa in färgtemperatur. Du kan även ställa in Färgtemp in the BILD-menyn.

Överföring

```
[k][u][ ][Ange ID][ ][Data][Cr]
```

Data 00: Mellan 01:Kall 02: Varm

Bekräftelse

```
[u][ ][Ange ID][ ][OK/NG][Data][x]
```

15. Felsökning (Kommando: k z)

- ▶ För att kontrollera ev. systemfel.

Överföring

```
[k][z][ ][Ange ID][ ][FF][ ][Cr]
```

Data FF : Läs

Bekräftelse

```
[z][ ][Ange ID][ ][OK/NG][Data][x]
```

Data 00: Normal (apparaten är på och tar emot signal)
01: Ingen signal (apparaten är på)
02: Stänger av apparaten med fjärrkontrollen
03: Stänger av apparaten med insomningstimern
04: Stänger av apparaten med RS-232C-funktionen
05: 5V ned
06: AC ned
07: Stänger av apparaten med fläktalarm-funktionen
08: Stänger av apparaten med Timer Av-funktionen
09: Stänger av apparaten med Auto Av -funktionen
a: Stäng av TV:n med funktionen AV board detect (AV-kortdetektering).

16. ISM-metod (endast plasma-TV) (Kommando: j p)

- För att kontrollera ISM-metoden. Du kan även ställa in ISM-metod i ALT.-menyn.

Överföring

[j][p][][Ange ID][][Data][Cr]

Data 01: Invertering
02: Orbiter
04: Vit rengöring
08: Normal

Bekräftelse

[p][][Ange ID][][OK/NG][Data][x]

17. Ström spar läge (endast plasma-TV) (Kommando: j q)

- För att minska skärmens energiförbrukning. Lågenergifunktionen kan även ställas in under ALT.-menyn. ALT.

Överföring

[j][q][][Ange ID][][Data][][Cr]

Data Min :00 ~ Max :04 (*överför med hexadecimal kod)

Bekräftelse

[q][][Ange ID][][OK/NG][Data][x]

18. Automatisk konfigurering (Kommando: j u)

- Ställa in bildposition och minimera bildskakningar automatiskt. Det fungerar bara i RGB (PC)-läge.

Överföring

[j][u][][Ange ID][][Data][Cr]

Data 01: Till ställ in

Bekräftelse

[u][][Ange ID][][OK/NG][Data][x]

* Reell datamappning 1

00: Steg 0
⋮
A : Steg 10 (Ange ID 10)
F : Steg 15 (Ange ID 15)
10: Steg 16 (Ange ID 16)
⋮
64: Steg 100
⋮
6E: Steg 110
⋮
73: Steg 115
74: Steg 116
⋮
C7: Steg 199
⋮
FE : Steg 254
FF : Steg 255

* Reell datamappning 2

00 :-40
01 :-39
02 :-38
⋮
28 :0
⋮
4E :+38
4F :+39
50 :+40

19. Utjämna (Kommando: j v)

- Justera utjämning.

Överföring

[j][v][][Set ID][][Data][Cr]

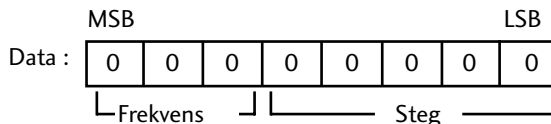

Frekvens : 0 120Hz
1 200Hz
2 500Hz
3 1.2kHz
4 3kHz
5 7.5kHz
6 12kHz

Steg (frekvensdata):

Mer information finns i "Mappning av realdata 3". Se sidan 115.

Bekräftelse

[v][][Ange ID][][OK/NG][Data][x]

* Kommandot Equalize (Utjämna)

7	6	5	4	3	2	1	0	Frekvens
0	0	0						120Hz
0	0	1						200Hz
0	1	0						500Hz
0	1	1						1.2KHz
1	0	0						3KHz
1	0	1						7.5KHz
1	1	0						12KHz

7	6	5	Steg					OSD-värde
			4	3	2	1	0	
			0	0	0	0	0	-24
		
			0	1	1	1	1	0
		
			1	1	1	1	1	24

Exempel: Om du vill ange frekvensen 500 Hz och värdet -20 på OSD-menyn går du till "Mappning av realdata 3" och letar rätt på stegvärdet för -20.

010 (500 Hz) 00011 (steg 3) => 01000011 => 43 (hexadecimal): [j][v][][uppsättnings-ID][][43][Cr]

* 3 bitar frekvens och 5 bitar steg ger 8 bitar (1 byte). Ändra 8 bitar till hexadecimal kod.

20. Justeringskommando (Kommando: m a)

► Välj kanal för följande fysiska nummer.

Överföring

[m][a][][Set ID][][Data0][][Data1][][Data2][Cr]

Data00 : Höga kanaldata
Data01 : Låg channel data
ex. Nr. 47 -> 00 2F (2FH),
Nr. 394 -> 01 88 (188H),
DTV Nr. 0 -> Valfritt
Data020x00 : ATV Main
0x10 : DTV Main
0x20 : Radio

Kanaldataintervall

Analogue - Min: 00 ~ Max: 63 (0~99)
Digital - Min: 00 ~ Max: 3E7 (0~999)

Bekräftelse

[a][][Set ID][][OK/NG][Data][x]

Data Min: 00 ~ Max: 7DH

21. Lägg till/hoppa över kanal (Kommando: m b)

► För inställning av överhoppningsstatus för aktuellt program.

Överföring

[m][b][][Set ID][][Data][Cr]

Data 00 : Hoppa över 01 : Lägg till

Bekräftelse

[b][][Set ID][][OK/NG][Data][x]

22. Knapp (Kommando: m c)

► För att skicka IR-kod.

Överföring

[m][c][][Ange ID][][Data][Cr]

Data Sänd IR kod- Se sid. 108.

Bekräftelse

[c][][Ange ID][][OK/NG][Data][x]

23. Kontrollera bakljus (Kommando: m g) (Endast LCD-TV)

► Kontrollera bakljus.

Överföring

[m][g][][Ange ID][][Data][Cr]

Data: Min: 00 ~ Max: 64 (* överför med hexadecimal kod)

Bekräftelse

[g][][Ange ID][][OK/NG][Data][x]

24. Välj bildkälla (Kommando: x b) (Källa för huvudbilden)

► Välj inkälla för huvudbild.

Överföring

[x][b][][Ange ID][][Data][Cr]

Data Struktur

MSB				LSB			
0	0	0	0	0	0	0	0
└ Extern ingång ┘				└ Ingång nr. ┘			

Extern ingång				Data
0	0	0	0	DTV
0	0	0	1	Analogue
0	0	1	0	AV
0	1	0	0	Komponent
0	1	1	1	RGB
1	0	0	1	HDMI

Ingång nr.				Data
0	0	0	0	Ingång1
0	0	0	1	Ingång2
0	0	1	0	Ingång3

Bekräftelse

[b][][Ange ID][][OK/NG][Data][x]

* Rell datamappning 3 (Utjämnat)

Steg	: OSD	Steg	: OSD
00	: -24	16	: 1
01	: -23	17	: 3
02	: -21	18	: 4
03	: -20	19	: 6
04	: -18	20	: 7
05	: -16	21	: 9
06	: -15	22	: 10
07	: -13	23	: 12
08	: -12	24	: 13
09	: -10	25	: 15
10	: -8	26	: 16
11	: -7	27	: 18
12	: -5	28	: 19
13	: -4	29	: 21
14	: -2	30	: 22
15	: 0	31	: 24

LG Electronics Inc.