



LG

REFRIGERATOR- FREEZER OWNER'S MANUAL

PLEASE
READ THIS OWNER'S MANUAL THOROUGHLY
BEFORE OPERATING AND KEEP IT HANDY
FOR REFERENCE AT ALL TIMES.

REFRIGERATEUR- CONGELATEUR MANUEL DU PROPRIETAIRE

SVP
AVANT D'UTILISER L'APPAREIL LISEZ
ATTENTIVEMENT LE MANUEL DU PROPRIETAIRE
ET CONSERVEZ LE SOIGNEUSEMENT POUR
UNE ULTERIEURE CONSULTATION.

FRIGORÍFICO- CONGELADOR

MANUAL DO UTILIZADOR

LEIA ESTE MANUAL COM ATENÇÃO ANTES DE
TRABALHAR COM O APARELHO E GARDE-
O PARA FUTURAS CONSULTAS.

TABLE DES MATIERES

RENSEIGNEMENTS IMPORTANTS POUR VOTRE SÉCURITÉ	22
INSTALLATION	28
COMPOSSANTS	29-30
FUNCTIONNEMENT	31-35
Démarrage	
Avant de régler la température (Pour le modèle de refroidissement de porte)	
Autodiagnostic (Pour le modèle de refroidissement de porte)	
Alarme de la porte (Pour le modèle de refroidissement de porte)	
Commandes du compartiment réfrigérateur	
Super-réfrigération (Pour le modèle de refroidissement de porte)	
Verrouillage enfants (Pour le modèle de refroidissement de porte)	
Commandes pour le compartiment congélateur	
Machine à glaçons (en option)	
Vert ouvertures de refroidissement sur les portes (Pour le modèle de refroidissement de porte)	
Zone fraîche	
Dégivrage	
Désodorisant (en option)	
Kit Vitamines (en option)	
Compartiment a produits laitiers (en option)	
SUGGESTIONS POUR LA CONSERVATION DES ALIMENTS	36
NETTOYAGE	37
INFORMATION GENERALE	37
REEMPLACEMENT DE LA LAMPE	38
AVERTISSEMENTS IMPORTANTS	38
AVANT D' APPELER LE SERVICE APRES VENTE	39

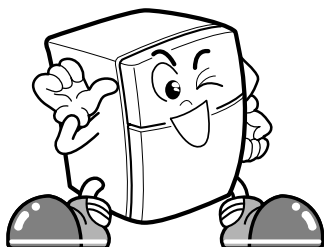

RENSEIGNEMENTS IMPORTANTS POUR VOTRE SÉCURITÉ

PRÉCAUTIONS ÉLÉMENTAIRES DE SÉCURITÉ

Ce guide contient plusieurs messages de sécurité très importants. Lisez-les tous et obéissez-les toujours.

 Voici le symbole d'avertissement pour votre sécurité. Il sert de repère des messages de sécurité qui vous renseignent sur les dangers de mort ou de blessure que vous ou d'autres personnes risquent, ou bien sur ce qui peut endommager cet appareil. Tous les messages de sécurité seront précédés de ce symbole d'avertissement pour votre sécurité et de mots qui signalent DANGER, PRUDENCE ou AVERTISSEMENT. Ces mots signifient :

 **DANGER** Vous serez mort ou sérieusement blessé si vous ne suivez pas ces instructions.

 **PRUDENCE** Vous risquez la mort ou des blessures sérieuses si vous ne suivez pas ces instructions.

 **AVERTISSEMENT** Indique une situation de risque imminent qui, en cas d'accomplissement, peut aboutir à des blessures secondaires ou modérées, ou simplement endommager l'appareil.

Tous les messages de sécurité identifieront le risque, vous diront comment diminuer les possibilités de blessure et vous expliqueront ce qui peut arriver en cas de non respecter les instructions.

PRUDENCE

Pour réduire le risque de feu, de choc électrique ou de blessure humaine pendant l'utilisation de votre appareil, vous devez suivre les précautions élémentaires de sécurité ci-dessous.

Lisez toutes les instructions avant d'utiliser cet appareil.

1. Lors de la connexion d'électricité

Il faut utiliser une prise réservée.

- L'utilisation de plusieurs appareils avec une seule prise peut provoquer du feu.
- L'interrupteur de fuite d'électricité peut détériorer les aliments et le distributeur peut présenter des fuites.

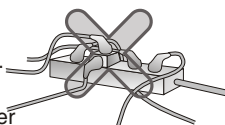

Veillez à ce que la prise d'alimentation ne soit pas orientée vers le haut ou bien coincée derrière le réfrigérateur.

De l'eau peut entrer dans la prise ou celle-ci peut résulter endommagée, ce qui provoquerait du feu ou un choc électrique.

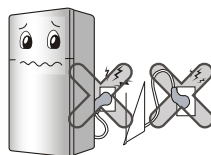

Veillez à ce que le câble d'alimentation ne se torde pas ou ne soit pas pressé par un objet lourd qui puisse l'endommager.

Ceci peut endommager le câble d'alimentation et provoquer du feu ou un choc électrique.



Veillez à ne pas modifier ni augmenter la longueur du câble d'alimentation.

Ceci entraînera un choc électrique ou du feu suite à l'endommagement électrique du câble d'alimentation ou d'autres parties.



RENSEIGNEMENTS IMPORTANTS POUR VOTRE SÉCURITÉ

1. Lors de la connexion de l'énergie

Débranchez la prise d'alimentation lors du nettoyage, la manipulation ou le remplacement de la lampe intérieure du réfrigérateur.

- Ceci peut provoquer un choc électrique ou des blessures.
- Lors du remplacement de la lampe intérieure du réfrigérateur, assurez-vous que l'anneau en caoutchouc qui prévient les étincelles électriques dans la douille n'a pas été enlevé.



Ne tirez pas du câble et ne touchez pas la prise d'alimentation avec les mains humides.

- Cela peut provoquer un choc électrique ou des blessures.

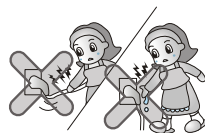

Enlevez l'eau et la poussière de la prise d'alimentation et insérez-la avec les bouts des broches connectés avec sécurité.

La poussière, l'eau ou une connexion instable peut provoquer du feu ou un choc électrique.

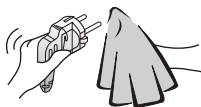

Assurez-vous de la mise à la terre

Une mise à la terre incorrecte peut produire une panne et un choc électrique.

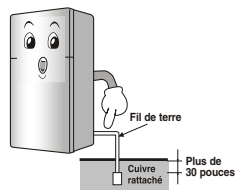

Si le câble ou la prise d'alimentation sont endommagés ou si les trous de la prise murale sont lâches, ne les utilisez pas.

Ceci peut provoquer un choc électrique, ou bien le court-circuit peut provoquer du feu.

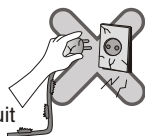

2. Lors de l'utilisation du réfrigérateur

Ne placez pas d'objets lourds ou dangereux (récipients contenant du liquide) sur le réfrigérateur.

Ils peuvent tomber et produire des blessures, du feu ou un choc électrique au moment d'ouvrir ou fermer la porte.



Ne vous accrochez pas à la porte, aux balconnets de la porte, à la barre du congélateur ou à la chambre de refroidissement.

Ceci peut renverser le réfrigérateur ou blesser les mains. Veuillez notamment à ce que les enfants ne s'accrochent pas.



RENSEIGNEMENTS IMPORTANTS POUR VOTRE SÉCURITÉ

2. Lors de l'utilisation du réfrigérateur

N'installez pas le réfrigérateur dans un endroit humide ou susceptible d'éclaboussures d'eau ou de pluie.

La détérioration de l'isolement des parties électriques peut produire des fuites électriques.



Veillez à ne pas utiliser ni stocker des matériaux inflammables (éther, benzène, alcool, médecines, gaz propane, spray ou cosmétiques) dans le réfrigérateur ou près de celui-ci.

Cela peut provoquer du feu ou voire des explosions.

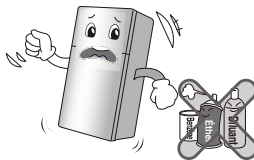

Ne placez pas de bougie allumée dans le réfrigérateur pour déodoriser.

Ceci peut provoquer des explosions ou du feu.



Ne stockez ni des médicaments ni des matériaux de recherche dans le réfrigérateur.

Les produits qui exigent une température stricte au stockage peuvent se détériorer, ou bien provoquer des effets adverses ou risqués.



N'utilisez pas de spray combustible près du réfrigérateur.

Ceci peut provoquer du feu.

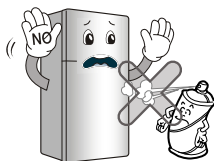

Évitez les appareils chauffants.

Ceux-ci peuvent provoquer du feu.

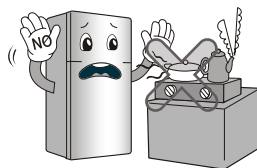

Ne placez pas de vases à fleurs, de tasses, de cosmétiques, de médicaments ou de récipients avec de l'eau sur le réfrigérateur.

Ceci peut provoquer du feu, un choc électrique ou des blessures en cas d'égouttement.

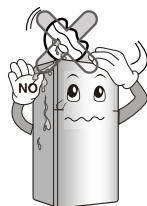

Utilisez le réfrigérateur submerge après l'avoir vérifié.

Ceci peut provoquer du feu ou un choc électrique.

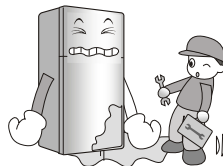

2. Lors de l'utilisation du réfrigérateur

N'arrosez pas de l'eau ni à l'extérieur ou ni à l'intérieur du réfrigérateur et ne le nettoyez pas avec du benzène ou un diluant.

La détérioration de l'isolation des parties électriques peut provoquer un choc électrique ou de feu.

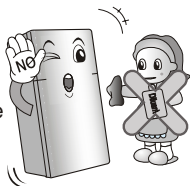

Lorsque vous détectez une odeur étrange ou de la fumée provenant du réfrigérateur, débranchez immédiatement la prise d'alimentation et contactez le centre de service.

Ceci peut provoquer du feu.

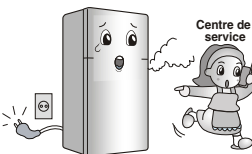

Ne permettez pas que de personnes autre qu'un ingénieur qualifié désassemble, répare ou altère le réfrigérateur.

Ceci peut provoquer une blessure, un choc électrique ou du feu.

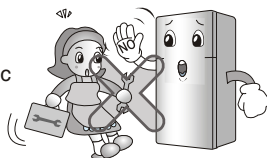

N'utilisez pas le réfrigérateur à des fins non-domestiques (conservation de médicaments ou de matériel de recherche, utilisation comme contenant, etc.).

Ceci peut provoquer des risques inattendus comme du feu, un choc électrique, la détérioration du matériel stocké ou une réaction chimique.

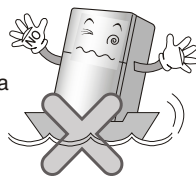

Lors du rejet du réfrigérateur, enlevez le matériel emballant de la porte.

Ceci peut faire que les enfants soient bloqués.



Installez le réfrigérateur sur un plancher solide et bien nivelé.

L'installation sur une superficie instable peut provoquer le renversement du réfrigérateur lors de l'ouverture ou la fermeture de la porte, ce qui entraînerait la mort.

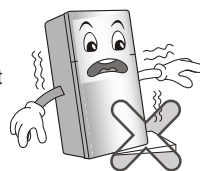

RENSEIGNEMENTS IMPORTANTS POUR VOTRE SÉCURITÉ

2. Lors de l'utilisation du réfrigérateur

N'insérez ni les mains ni des éléments pointus dans la sortie d'air réfrigérant, la couverture, la partie inférieure du réfrigérateur, la grille de résistance (trou épuisé) du derrière.

Ceci peut provoquer un choc électrique ou une blessure.

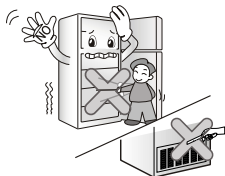

Quand vous voudrez rejeter le réfrigérateur, contactez le bureau de déchets.

Quand vous voulez rejeter les déchets de longue durée de vie, comme c'est le cas des appareils électroménagers ou du mobilier, vous devrez de contacter le bureau de déchets local.

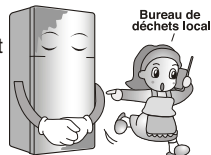

⚠️ AVERTISSEMENT

La violation de cette directive peut provoquer des blessures ou bien endommager la maison ou le mobilier. Soyez toujours prudent, s'il vous plaît.

Ne touchez pas les aliments et les récipients dans le congélateur avec les mains mouillées.

Ceci peut provoquer la gelure.

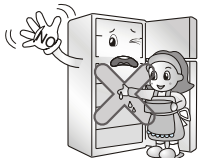

Attendez 5 minutes minimum après avoir rebranché la prise de courant.

Ceci peut faire échouer le fonctionnement du congélateur.

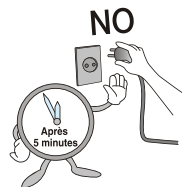

Ne mettez pas de bouteilles dans le congélateur.

Ceci peut provoquer la congélation des liquides et faire casser ainsi la bouteille, provoquant des blessures.



Enlevez la prise d'alimentation non pas en tirant du câble mais en prenant directement la prise.

Ceci peut provoquer un choc électrique ou un court-circuit, et entraîner un incendie.



AVERTISSEMENT

La violation de cette directive peut provoquer des blessures ou bien endommager la maison ou le mobilier. Soyez toujours prudent, s'il vous plaît.

N'installez pas le réfrigérateur dans une ambiance humide ou dans un endroit susceptible d'éclaboussures d'eau ou de pluie.

La détérioration de l'isolation des parties électriques peut provoquer une fuite électrique.



N'insérez pas les mains dans la partie inférieure du réfrigérateur.

La plaque en fer du fond peut provoquer des blessures.

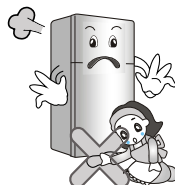

Prenez le réfrigérateur par la poignée frontale d'en bas et par celle d'arrière en haut.

Autrement, vos mains peuvent glisser et provoquer des blessures.

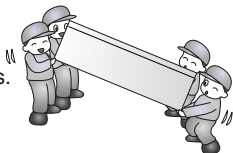

Etant donné que lors de l'ouverture ou la fermeture de la porte du réfrigérateur vous pouvez blesser quelqu'un qui soit autour, soyez prudent, s'il vous plaît.

L'ouverture ou la fermeture de la porte peut faire que les pieds ou les mains soient attrapés dans la fissure de la porte ou que les enfants se fassent mal avec l'angle.

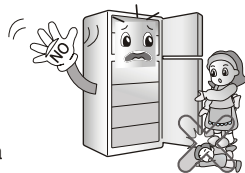

Ne mettez pas d'animaux vivants dans le réfrigérateur.

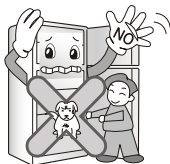

CE RÉFRIGÉRATEUR A ÉTÉ FABRIQUÉ AVEC LE PLUS GRAND SOIN, ET UTILISE LES TECHNOLOGIES LES PLUS RECENTES.

NOUS SOMMES CONFIANTS QUE SES PERFORMANCES ET SA FIABILITÉ OBTIENDRONT VOTRE ENTIÈRE SATISFACTION.

VEUILLEZ, AVANT D'UTILISER VOTRE RÉFRIGÉRATEUR, LIRE ATTENTIVEMENT CE MANUEL. IL RENFERME LES INSTRUCTIONS PRÉCISES RELATIVES À L'INSTALLATION, FONCTIONNEMENT ET ENTRETIEN ET VOUS FOURNIT QUELQUES ASTUCES UTILES.

INSTALLATION

CHOISISSEZ L'EMPLACEMENT

1. Placez votre réfrigérateur dans un endroit facile d'utilisation.
2. Installez l'appareil dans une pièce sans humidité, loin des sources de chaleur et des rayons directs du soleil.
3. Pour garantir une bonne circulation de l'air autour du réfrigérateur, veuillez aménager suffisamment d'espace des deux côtés comme au-dessus de l'appareil et conserver un intervalle de 5 cm entre l'arrière de l'unité et le mur.
4. Pour éviter les vibrations, veillez à ce que l'appareil soit bien équilibré. Si nécessaire, réglez les pieds (vis d'équilibre) de manière à compenser les défauts du plancher. Vous pouvez tourner facilement les pieds si vous basculez délicatement l'appareil vers l'arrière. Tournez les pieds dans le sens des aiguilles d'une montre pour le lever et dans le sens contraire pour le baisser.
5. Installez-le à l'endroit où la température ambiante est au-dessus de 5°C. Si vous l'installez à l'endroit au-dessous de 5°C, la force réfrigératrice diminue.

ENSUITE

1. Débarassez le réfrigérateur de la poussière du transport et nettoyez-le soigneusement.
2. Installez les accessoires tels que les bacs à glace, couvercle du plateau d'évaporation, etc...
Les accessoires sont rassemblés dans un seul emballage pour mieux les protéger durant le transport.
3. Laissez l'appareil tourner pendant 2 à 3 heures avant de le charger. Vérifiez le flux d'air froid dans le compartiment congélation pour s'assurer que le congélateur fonctionne normalement.
Votre réfrigérateur est maintenant prêt à l'emploi.
4. Avant de conserver la nourriture, laissez votre réfrigérateur en fonction pendant 2 ou 3 heures.
Contrôlez l'écoulement d'air froid dans le compartiment de congélateur pour assurer le refroidissement approprié.
Votre réfrigérateur est maintenant opérationnel.

COMPOSANTS

► MODÈLE DE REFROIDISSEMENT DE PORTE

COMPARTIMENT CONGÉLATEUR

Molette commande
de la température
du congélateur

Étagère (Plastique ou Acier)

Distributeur de glaçons
"Twisting ice" (en option)

ou
Machine à glaçons ordinaire
(l'option de celle
en rayon d'acier)

COMPARTIMENT REFRIGÉRATEUR

Déodoriseur
(en option)

Zone fraîche

Lampe

Étagères
(Plastique ou Acier
ou Verre Trepée)

Kit Vitamines (en option)

Bac à légumes

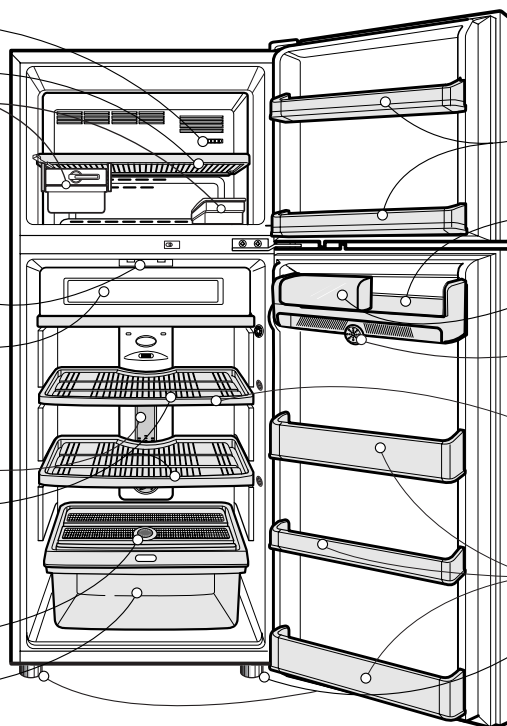

Balconnet du
congélateur

Casier à oeufs

Compartiment a produits
laitiers

Vert ouvertures de
refroidissement sur
les portes

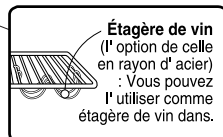

Balconnet du réfrigérateur

Réglage des pieds

REMARQUE

- Ce manuel couvre plusieurs modèles différents. Le réfrigérateur que vous avez acheté peut avoir certaines ou toutes les caractéristiques listées ci-dessous.

COMPOSANTS

► NON MODÈLE DE REFROIDISSEMENT DE PORTE

COMPARTIMENT CONGÉLATEUR

Molette commande
de la température
du congélateur

Étagère (Plastique ou Acier)

Distributeur de glaçons
"Twisting ice" (en option)

ou
Machine à glaçons ordinaire
(l'option de celle
en rayon d'acier)

COMPARTIMENT REFRIGÉRATEUR

Déodoriseur
(en option)

Zone fraîche

Contrôle Température
Réfrigérateur

Lampe

Étagères
(Plastique ou Acier
ou Verre Trempée)

Kit Vitamines (en option)

Bac à légumes

Balconnet du
congélateur

Casier à oeufs

Balconnet du réfrigérateur

Réglage des pieds

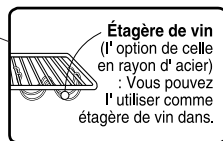

REMARQUE

- Ce manuel couvre plusieurs modèles différents. Le réfrigérateur que vous avez acheté peut avoir certaines ou toutes les caractéristiques listées ci-dessous.

FONCTIONNEMENT

DEMARRAGE

Lorsque votre réfrigérateur est installé pour la première fois, laissez-le marcher pendant 2-3 heures pour qu'il se stabilise aux températures de fonctionnement normales avant d'y ranger des aliments frais ou surgelés.

Si le fonctionnement est interrompu, attendez 5 minutes avant de le redémarrer.

AVANT DE RÉGLER LA TEMPÉRATURE (POUR LE MODÈLE DE REFROIDISSEMENT DE PORTE)

- La température du réfrigérateur est maintenue constante sans tenir compte des variations de la température ambiante. Une fois la température (commandes pour les compartiments réfrigérateur et congélateur) réglée, il est recommandé de ne pas modifier ces réglages, sauf s'il en est besoin.
- Ce réfrigérateur a un bouton de commande de la température pour le compartiment réfrigérateur et une molette de commande de température pour le compartiment congélateur.
- Le réglage par défaut du bouton de commande de la température pour le compartiment réfrigérateur est "3°C".
- Le réglage par défaut de la molette de commande de la température pour le compartiment congélateur est "5".
- Ce réfrigérateur a un capteur de température dans le compartiment réfrigérateur. Ce capteur sert à démarrer ou à arrêter automatiquement le compresseur au besoin.

AUTODIAGNOSTIC (POUR LE MODÈLE DE REFROIDISSEMENT DE PORTE)

- Votre réfrigérateur comporte une fonction d'autodiagnostic intégrée. S'il y a un dysfonctionnement dans certaines zones, cette fonction affichera un code d'erreur qui servira d'aide au technicien. Lorsqu'une erreur est affichée, le reste des commandes et des fonctions d'affichage ne marche pas.
- Si un code d'erreur est affiché, contactez un centre de service après-vente. Ne débranchez pas le cordon d'alimentation de la prise de courant.

ALARME DE LA PORTE (POUR LE MODÈLE DE REFROIDISSEMENT DE PORTE)

Si la porte du réfrigérateur reste ouverte pendant 1 minute, une alarme sonnera trois fois.

Si la porte reste encore ouverte, l'alarme sera répétée toutes les 30 secondes.

COMMANDES POUR LE COMPARTIMENT RÉFRIGÉRATEUR

□ (POUR NON LE MODÈLE DE REFROIDISSEMENT DE PORTE)

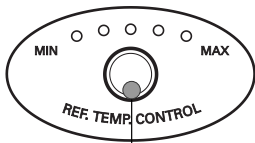

Bouton de commande de température de réfrigérateur

Le réglage par défaut du bouton de commande de la température pour le compartiment réfrigérateur est

Pour régler la température du réfrigérateur, appuyez sur le bouton Ref. Temp Control. Si vous appuyez sur ce bouton, le voyant s'allumera. La température peut être réglée sur 5 niveaux, du refroidissement MIN. à MAX.. (MIN = température la moins fraîche, MAX = température la plus fraîche.)

□ (POUR LE MODÈLE DE REFROIDISSEMENT DE PORTE)

- Appuyez sur le bouton 'REFRIGERATEUR' pour contrôler la température du réfrigérateur.
- Chaque fois que le bouton est pressé, le DEL s'allume.
- Le numéro visible sur le DEL lumineux indique la température du compartiment du réfrigérateur.
- Vous pouvez sélectionner le point de réglage souhaité parmi les sept proposés, de 0 °C à 6 °C.

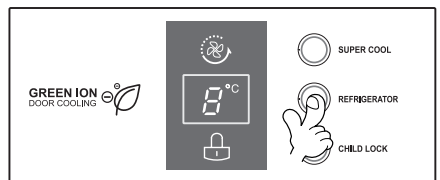

FONCTIONNEMENT

SUPER-REFRIGERATION (POUR LE MODÈLE DE REFROIDISSEMENT DE PORTE)

- La fonction super-réfrigération est activée lorsque le réfrigérateur est mis en marche pour la première fois. Le compresseur et le ventilateur brasseur d'air marchent à leur capacité de refroidissement maximale pour faire diminuer rapidement la température du réfrigérateur. Cette fonction s'arrête automatiquement.

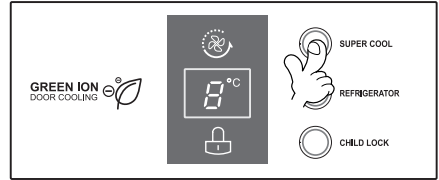

- Si vous rangez des aliments tièdes dans la réfrigérateur, vous pouvez activer la fonction super-réfrigération à l'aide du bouton Super Cool dans le panneau avant. La super-réfrigération s'arrêtera lorsque la température atteigne le niveau adéquat ou bien vous pouvez l'arrêter manuellement à l'aide du bouton Super Cool.

VERROUILLAGE ENFANTS (POUR LE MODÈLE DE REFROIDISSEMENT DE PORTE)

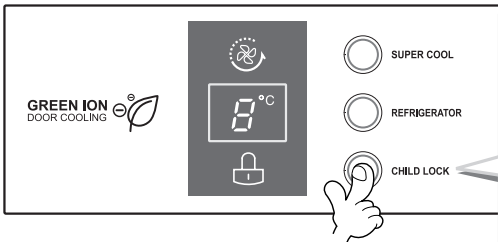

- **VERROUILLAGE ENFANTS**
Appuyez sur le bouton CHILD LOCK et maintenez-le enfoncé pendant 3 secondes pour activer le verrouillage enfants. Lorsqu'il est bloqué, la serrure LED sera allumée et d'autres boutons ne marchent pas. Pour le déverrouiller, appuyez sur le bouton CHILD LOCK et maintenez-le enfoncé pendant 3 secondes.

COMMANDES POUR LE COMPARTIMENT CONGÉLATEUR

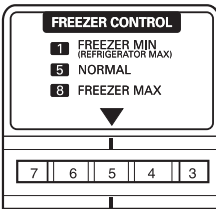

(ÉTAGÈRE PLASTIQUE)

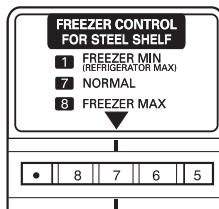

(ÉTAGÈRE EN ACIER)

- **FREEZER CONTROL - 1, 2, 3, 4, 5, 6, 7, 8**
Réglez le compartiment congélateur sur "8", il sera plus froid. L'air circulant dans le compartiment réfrigérateur diminuera ce qui augmentera la température dans le compartiment.
- Dans les saisons froides, l'appareil tournera moins et le compartiment congélateur aura tendance à se réchauffer. Pour baisser la température, tournez le bouton **FREEZER CONTROL** sur "7"~"8".
- Si vous mettez beaucoup de plats dans le compartiment congélateur et si vous l'ouvrez et le fermez souvent, la température du congélateur a tendance à croître un peu. En ce cas, utilisez-le en réglant le cadran du **FREEZER CONTROL** sur 7-8 pour refroidir le compartiment congélateur. Si vous remettez le cadran du **FREEZER CONTROL** à sa place originale, vous pouvez restreindre l'énergie.
- Dans les saisons chaudes ou lorsque le compartiment réfrigérateur est surchargé, il aura tendance à se réchauffer.
Pour baisser la température, tournez le bouton **FREEZER CONTROL** sur "2"~"4" pour diriger davantage d'air froid vers le compartiment réfrigérateur et le bouton **CONTROLLER LA TEMP. DU REFRIGERATEUR** sur "MAX" ou "6". Le réglage du bouton **FREEZER CONTROL** sur "7"~"8" n'entraînera pas suffisamment de froid dans le compartiment.
- En réglant le cadran du congélateur sur  on obtient l'effet 4 ÉTOILES.
En réglant le cadran du congélateur sur NORMAL, vous obtenez un effet de congélation suffisant, nous recommandons donc de régler le cadran sur NORMAL.

FUNCTIONNEMENT

MACHINE À GLAÇONS (EN OPTION)

Selon les modèles, l'appareil peut être équipé d'un distributeur de glaçons ou de machine à glaçons classique.

Modèle classique

- Pour préparer des glaçons, remplissez le bac d'eau et le placer dans le bac à glaçons. Placez ce dernier dans le compartiment congélateur.
- Pour démouler les glaçons du bac, tenez le bac par les extrémités et tournez le légèrement au centre.

Bac à Glaçons

Boîte à Glaçons

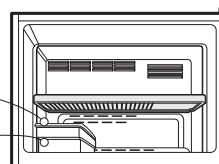

Distributeur de glaçons

- Pour préparer des glaçons, remplissez le bac d'eau et placez-le dans son emplacement.
- Pour démouler les glaçons, tournez le bouton du plateau doucement. Les cubes de glaçons tomberont dans la boîte.

Bac à Glaçons

Boîte à Glaçons

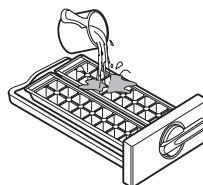
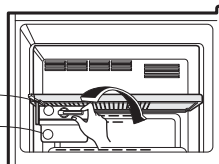

VERT OUVERTURES DE REFROIDISSEMENT SUR LES PORTES (POUR LE MODÈLE DE REFROIDISSEMENT DE PORTE)

- La couche anionique du couvercle du conduit épure l'air et permet de conserver frais plus longtemps les aliments stockés.
- Si de l'eau pénètre dans les ouvertures de ventilation sans être nettoyée, l'efficacité diminue. De plus, si la garniture est endommagée, l'efficacité diminue à cause des fuites d'air froid.

Le passage du froid

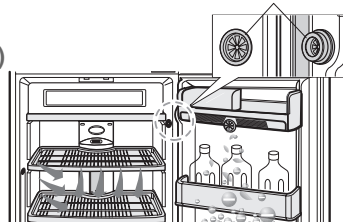

FONCTIONNEMENT

ZONE FRAÎCHE

L'ouverture de la porte provoquant l'entrée d'air chaud n'altère pas la zone fraîche. Vous pouvez ainsi y introduire davantage d'aliments frais.

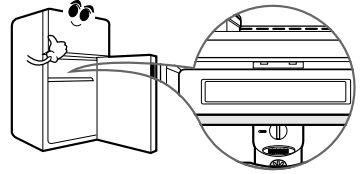

DEGIVRAGE

- Le dégivrage est automatique.
- L'eau de dégivrage est collectée dans le bac d'évaporation situé en bas à l'arrière du réfrigérateur. L'eau s'évapore de ce bac automatiquement.

DESTRUCTEUR D'ODEURS (EN OPTION)

- L'utilisation d'un "catalyseur palladium" garantit la destruction d'odeurs.
- La destruction d'odeurs indésirables des aliments rangés dans le compartiment de légumes frais s'effectue en toute sécurité pour votre santé ainsi que pour les aliments.

Utilisation

- Le catalyseur se trouvant dans le système de circulation d'air froid dans le compartiment des aliments frais, il ne nécessite aucun entretien.
- Evitez de percer le système de circulation d'air froid pour ne pas endommager le catalyseur du destructeur d'odeurs.
- Lorsque vous conservez des aliments ayant une odeur forte, enveloppez-les correctement ou rangez-les dans des boîtes fermées pour ne pas transmettre leurs odeurs aux aliments.

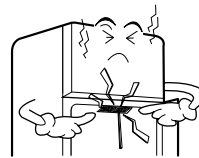
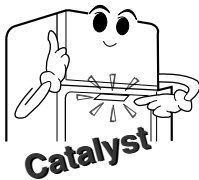

- Pour enlever le désodorisant, insérez le tournevis de type(-) dans le trou interne et tirez-le en avant comme le dessin ci-contre.

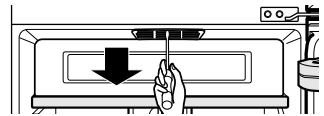

KIT VITAMINES (EN OPTION)

Il contient un antioxydant capable d'empêcher le processus d'oxydation, ce qui permet que les fruits et les légumes restent frais pendant plus longtemps.

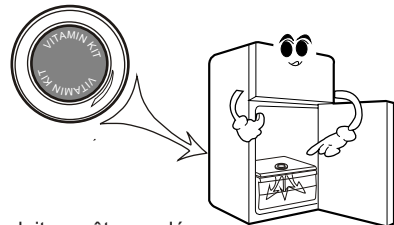

Cette pièce contient une substance antioxydante qui ne doit pas être avalée. Le fait d'ouvrir et de fermer très fréquemment la porte risque d'en réduire la durée de vie.

FONCTIONNEMENT

COMPARTIMENT À PRODUITS LAITIERS (POUR LE MODÈLE DE REFROIDISSEMENT DE PORTE)

- Déplacez-le en le poussant de droite à gauche à l'aide de la poignée saillante.

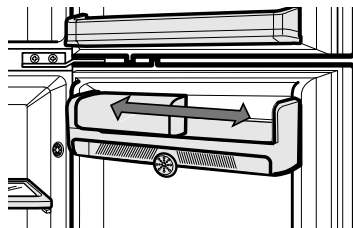

Comment enlever le couvercle lors du nettoyage.

- Poussez le couvercle et déplacez-le vers le centre du panier.
- Déplacez le couvercle vers le centre du panier et alignez l'orifice avec les deux côtés du panier.
- Après l'avoir aligné, retournez le panier et enlevez-le avec les deux mains.

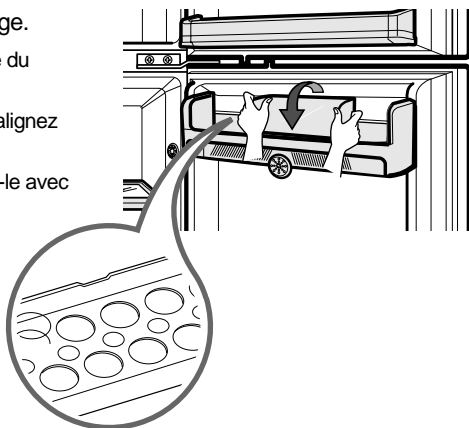

SUGGESTIONS POUR LA CONSERVATION DES ALIMENTS

CONSERVATION DES ALIMENTS

- Gardez les aliments frais dans le compartiment réfrigérateur. La méthode de congélation et décongélation des aliments est déterminante pour conserver la fraîcheur et la saveur des aliments.
- Ne conservez pas les aliments qui risquent de se détériorer à basse température comme les bananes, ananas et melons.
- Laissez les aliments chauds refroidir avant de les mettre dans le réfrigérateur. Introduire des aliments chauds risque d'altérer les autres aliments et d'élever la température ce qui augmente la consommation d'énergie.
- Enveloppez les aliments dans des emballages appropriés ou dans des boîtes fermées. Ceci empêche l'humidité de se dégager et conserve aux aliments leurs goûts et leurs propriétés nutritives.
- Ne bouchez pas les orifices d'aération avec les aliments. Une bonne circulation de l'air frais conserve la température du réfrigérateur.
- N'ouvrez pas fréquemment la porte. L'ouverture de la porte introduit de l'air chaud dans le réfrigérateur et élève sa température.

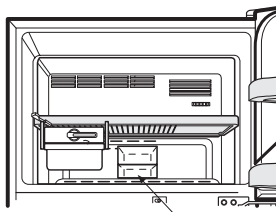

Nourriture nouvellement introduite

COMPARTIMENT CONGÉLATEUR

- Ne gardez pas les bouteilles dans le congélateur, elles peuvent éclater par la dilatation des liquides.
- Ne congeler pas un aliment qui a été décongelé. Il perdra son goût et ses propriétés nutritives.
- Lorsque vous gardez des aliments froids, comme la glace, pendant une longue période, placez-les sur l'étagère du congélateur et non dans les balconnets de la porte.
- Chargement pour la congélation - Il est recommandé de charger les nourritures nouvellement introduites sur la position suivante pour la congélation.

COMPARTIMENT REFRIGERATEUR

- Evitez de placer les aliments humides sur les étagères du réfrigérateur, ils risquent de geler au contact direct de l'air froid. Pour éviter cela, placez les aliments dans un récipient fermé par un couvercle.
- Il est désirable de conserver les aliments humides (en particulier les légumes et les fruits) dans le compartiment du légumes. S'il est nécessaire de les conserver sur le rayon du réfrigérateur, mettez-les près de la porte loin du fond du réfrigérateur pour éviter qu'ils ne soient gelés par le froid circulant dans le réfrigérateur.
- Nettoyez toujours les aliments avant de les introduire dans le réfrigérateur. Les fruits et légumes doivent être lavés et séchés. Nettoyez les aliments emballés pour éviter d'abîmer les autres aliments.
- Lorsque vous rangez les oeufs dans leur casier, assurez-vous qu'ils sont frais, placez les verticalement dans les alvéoles afin de conserver plus longtemps leur fraîcheur.

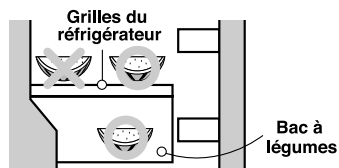

NETTOYAGE

Il est important de garder votre réfrigérateur toujours propre afin d'éviter les odeurs indésirables. Les aliments détériorés doivent être immédiatement retirés car ils risquent de former de l'acide sur les surfaces plastiques et de dissoudre la peinture.

Ne jamais utiliser des brosses métalliques, produits abrasifs ou solutions alcalines fortes sur les surfaces.

Avant de procéder au nettoyage, souvenez-vous que les objets humides adhèrent aux surfaces extrêmement froides. Ne touchez pas ces surfaces si vos mains sont humides ou moites vous éviterez ainsi les brûlures par le froid.

EXTERIEUR - Utilisez une solution tiède que vous préparerez avec un savon liquide doux ou détergent pour nettoyer les finitions du réfrigérateur. Essuyez avec un chiffon propre, humide, ensuite séchez.

INTERIEUR - Nettoyez régulièrement l'intérieur du réfrigérateur et les éléments comme recommandé. Si vous avez le modèle sans dégivrage automatique, laissez les deux portes ouvertes pendant toute la durée du nettoyage.

Débranchez le réfrigérateur, enlevez les aliments, les étagères et tous les casiers de conservation. Nettoyez tous les compartiments avec une solution de bicarbonate de soude. Rincez et séchez.

PARTIES INTERIEURES - Lavez les étagères des compartiments, balconnets de la porte, plateaux de conservation, joints magnétiques de la porte, etc..

AVERTISSEMENT

Débranchez toujours le câble d'alimentation de la prise murale avant de commencer toute opération de nettoyage des parties près des éléments électriques (lampes, interrupteurs, commandes, etc...). Séchez l'excès d'humidité avec une éponge ou un chiffon pour prévenir l'introduction de l'eau ou tout autre liquide dans les parties électriques afin d'éviter les accidents. N'utilisez pas de liquides de nettoyage inflammables ou toxiques.

INFORMATIONS GENERALES

VACANCES

Si vous partez en vacances courtes et que vous jugiez préférable de laisser fonctionner le réfrigérateur pendant votre absence. Placez les aliments qui supportent la congélation dans le compartiment congélation longue durée. Mais si votre absence risque d'être plus longue, débranchez le câble d'alimentation, nettoyez soigneusement l'intérieur et laissez les portes **OUVERTES** pour prévenir la formation d'odeurs.

PANNE DE COURANT

Les coupures de courant sont généralement rétablies après une heure ou deux et n'affectent pas les températures du réfrigérateur. Toutefois, vous devez éviter d'ouvrir les portes pendant les coupures de courant. Si la coupure se prolonge, placez un bloc de glace sur les aliments congelés.

DEMEMAGEMENT

Enlevez ou fixez à l'intérieur du réfrigérateur tous les éléments qui risquent de se perdre. Pour éviter d'endommager les vis d'équilibre, vissez les à fond dans la base.

TUYAU ANTI CONDENSATION

Les parois extérieures du réfrigérateur peuvent parfois être chaudes, surtout juste après l'installation.

Ne vous alarmez pas Cet état est le résultat du tuyau anti-condensation qui aspire le liquide réfrigérant chaud pour prévenir la "condensation" sur les parois extérieures.

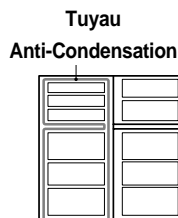

REPLACEMENT DES AMPOULES

1. Enlevez la fiche de la prise de courant.
 2. Enlevez la grille du réfrigérateur.
 3. Pour enlever la couverture de la lampe, introduire le tournevis du type "-" au-dessous du trou de sa couverture et arracher-le en avant.
 4. Tournez l'ampoule dans le sens inverse des aiguilles d'une montre.
 5. Remontez l'ensemble dans le sens inverse du démontage.
- Nous vous conseillons d'utiliser des ampoules identiques à celle d'origine.

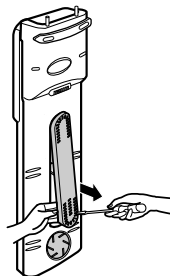

AVERTISSEMENTS IMPORTANTS

NE UTILISEZ PAS UN PROLONGATEUR

Si possible, réservez une prise secteur pour la connexion du réfrigérateur uniquement, vous éviterez ainsi au réfrigérateur ainsi qu'aux autres appareils ou éclairages de causer une surcharge et de provoquer un court circuit.

ACCESSIBILITÉ DE LA PRISE D'ALIMENTATION

Le réfrigérateur-congélateur doit être positionné pour que la prise d'alimentation soit accessible pour la déconnexion en cas d'accident.

REPLACEMENT DU CORDON D'ALIMENTATION

Si le cordon d'alimentation est endommagé, il doit être remplacé par le fabricant, par l'agent de service ou par quelqu'un de qualifié pour éviter les problèmes.

UNE ATTRACTION EXTREMEMENT DANGEREUSE

Un réfrigérateur vide présente pour les enfants une attraction dangereuse. Pour rendre l'appareil inutilisé sans danger, enlevez les garnitures, les voyants lumineux, démontez la porte, ou prenez les précautions qui s'imposent.

LA MISE A LA TERRE

Dans l'éventualité d'un court circuit, la mise à la terre réduit les risques de chocs électriques en fournissant au courant électrique un fil supplémentaire pour s'échapper.

Pour éviter les risques de chocs électriques, cet appareil doit être mis à la terre.

L'utilisation incorrecte d'une prise dotée d'une mise à la terre peut occasionner des chocs électriques. Consultez un électricien qualifié ou une personne du service de maintenance si les instructions de mise à la terre vous semblent peu claires ou si vous avez des doutes quant à la mise à la terre correcte de l'appareil.

NE MODIFIEZ NI NE RALLONGEZ LE CORDON D'ALIMENTATION

Autrement, vous risquez de provoquer un choc électrique ou un incendie.

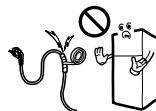

Ne gardez pas de matières inflammables ou explosives ou chimiques dans le réfrigérateur

Cet appareil doit être connecté à la terre.

FAITES LE TOUT DE SUITE

AVANT D'APPELER LE SERVICE APRÈS VENTE

L'APPEL DU SERVICE APRES VENTE PEUT ETRE SOUVENT EVITE!
VOTRE REFRIGERATEUR NE FONCTIONNE PAS PARFAITEMENT, COMMENCEZ PAR EFFECTUER
LES CONTROLES SUIVANTS.

PROBLEMES	CAUSES POSSIBLES
LE REFRIGERATEUR NE FONCTIONNE PAS	<ul style="list-style-type: none">● Vérifiez le circuit électrique: coupure ou fusible grillé.● Vérifiez que le câble d'alimentation est bien connecté à la prise secteur.
COMPARTIMENT REFRIGERATION OU CONGELATION TROP CHAUD	<ul style="list-style-type: none">● Le contrôle de la température n'est pas sur la bonne position.● L'appareil est placé trop près du mur ou d'une source de chaleur.● Pénétration d'air chaud due à l'ouverture trop fréquente de la porte.● La porte est restée ouverte longtemps.● Le réfrigérateur est trop chargé.
BRUIT(S) ANORMAL(AUX)	<ul style="list-style-type: none">● Le réfrigérateur est installé dans un emplacement non approprié les (vis d'équilibre) doivent être réglés.● Des objets inutiles sont placés derrière le réfrigérateur.
EXISTENCE D'ODEUR	<ul style="list-style-type: none">● Les aliments dégageant des odeurs fortes doivent être soigneusement emballés.● L'intérieur de l'appareil nécessite un nettoyage.
GOUTTES D'EAU SUR LES PAROIS EXTERIEURES DE L'APPAREIL	<ul style="list-style-type: none">● Ce n'est pas anormal pendant les saisons durant lesquelles l'humidité est élevée.● La porte est restée entrouverte.

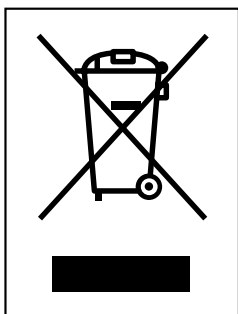

ÉLIMINATION DE VOTRE ANCIEN APPAREIL

1. Ce symbole, représentant une poubelle sur roulettes barrée d'une croix, signifie que le produit est couvert par la directive européenne 2002/96/EC.
2. Les éléments électriques et électroniques doivent être jetés séparément, dans les vide-ordures prévus à cet effet par votre municipalité.
3. Une élimination conforme aux instructions aidera à réduire les conséquences négatives et risques éventuels pour l'environnement et la santé humaine.
4. Pour plus d'information concernant l'élimination de votre ancien appareil, veuillez contacter votre mairie, le service des ordures ménagères ou encore la magasin où vous avez acheté ce produit.



LG Electronics Inc.