



Руководство пользователя

M2394D
M2794D

Перед началом работы с продуктом обязательно прочитайте раздел "Инструкции по безопасности". Держите компакт-диск с Руководством пользователя под рукой, чтобы обращаться к нему в дальнейшем. Информация из наклейки на устройстве может потребоваться при обращении в отдел технического обслуживания.

ПОДГОТОВКА

ЭЛЕМЕНТЫ УПРАВЛЕНИЯ ПЕРЕДНЕЙ ПАНЕЛИ

- Это упрощенное представление передней панели. Приведенное здесь представление может отличаться от вашего устройства

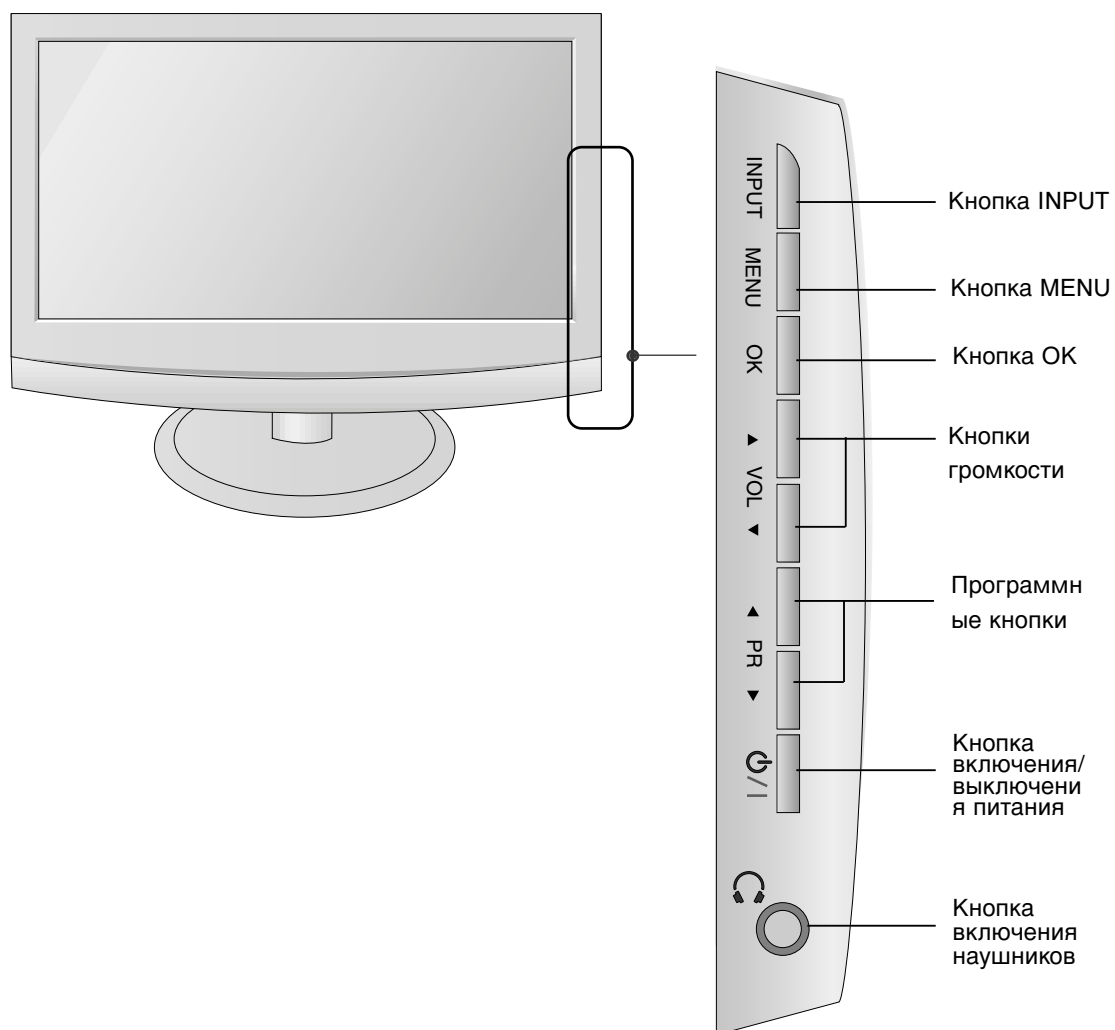

ПОДГОТОВКА

ИНФОРМАЦИЯ О ЗАДНЕЙ ПАНЕЛИ

- Это упрощенное представление задней панели. Приведенное здесь представление может отличаться от вашего устройства

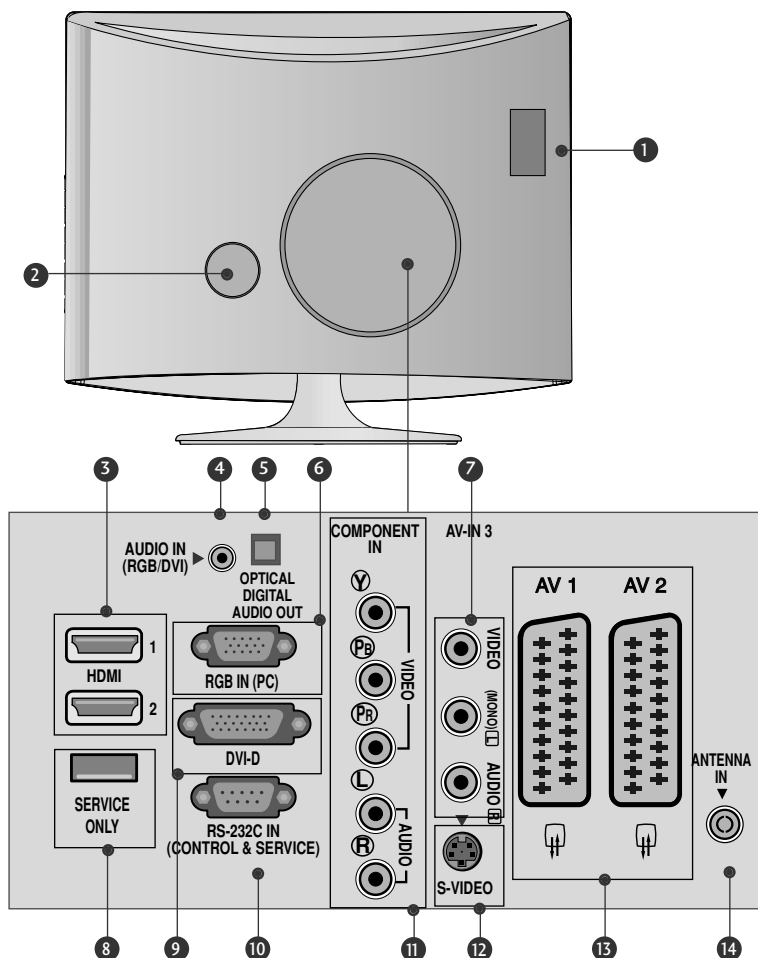

- 1 Разъем для карты PCMCIA (Международная ассоциация карт памяти для персональных компьютеров)**
(Эта функция доступна не во всех странах.)
- 2 Разъем для кабеля питания**
Данное устройство работает на переменном токе. Рабочее напряжение приведено на странице с техническими характеристиками. Не пытайтесь использовать устройство на постоянном токе.
- 3 Входной порт HDMI**
Подключите сигнал HDMI к разъему HDMI IN. Или подключите сигнал DVI (видео) к порту HDMI с помощью кабеля DVI-HDMI.
- 4 Вход аудиосигнала RGB/DVI**
Подключите аудиовыход от ПК.
- 5 Оптический цифровой аудиовыход**
Подключение цифрового аудиосигнала от различных типов оборудования.
- 6 ВХОД RGB(ПК)**
Подключите выход от ПК.
- 7 Вход аудио/видео**
Для приема аудио/видеосигнала от внешнего устройства.
- 8 СЕРВИСНЫЙ ПОРТ**
- 9 Вход DVI-D**
Подключите выход от ПК.
- 10 Входной порт RS-232C (УПРАВЛЕНИЕ&ОБСЛУЖИВАНИЕ)**
Подключите последовательный порт к разъему RS-232C на компьютере.
- 11 вход компонентного сигнала (Component)**
Для приема компонентного аудио/видеосигнала от устройства.
- 12 Вход S-Video**
Для приема выходного сигнала S-Video от устройства S-VIDEO.
- 13 Разъем Euro SCART (AV1/AV2)**
Для приема сигнала от внешнего устройства или передачи сигнала на внешнее устройство с помощью кабелей SCART.
- 14 Антенный вход**
Для подключения внешней антенны.

ПОДГОТОВКА

УСТАНОВКА ПОДСТАВКИ

■ Приведенное здесь изображение может несколько отличаться от вашего устройства.

- 1 Аккуратно положите телевизор на мягкую поверхность экраном вниз, чтобы защитить телевизор и экран от повреждения.

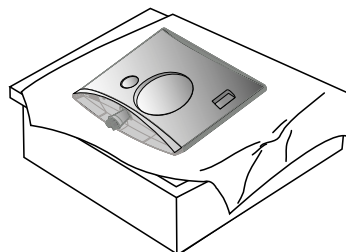

- 2 Присоедините подставку к продукту.

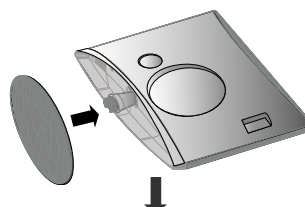

- 3 Закрепите монитор на подставке, закрутив винт в правую сторону.

* Поворачивайте винт с помощью соответствующего приспособления.

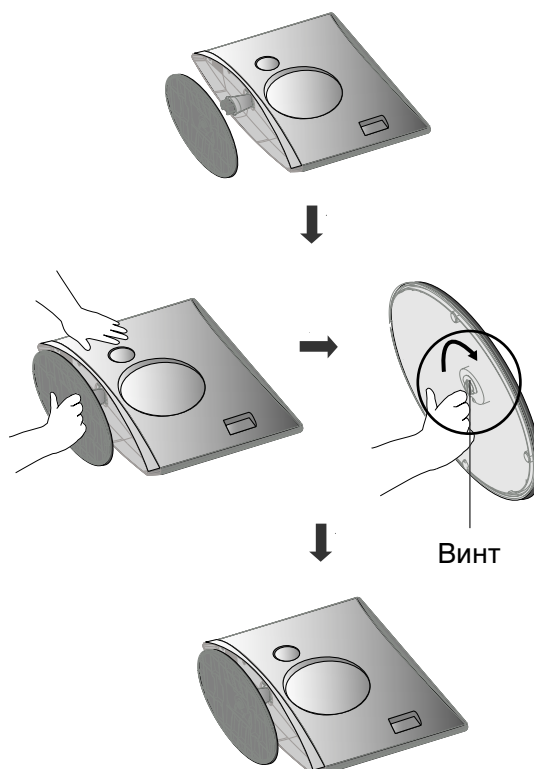

ПОДГОТОВКА

Отсоединение подставки

■ Приведенное здесь изображение может несколько отличаться от вашего устройства.

- 1** Положите устройство экраном вниз на подушку или мягкую ткань.

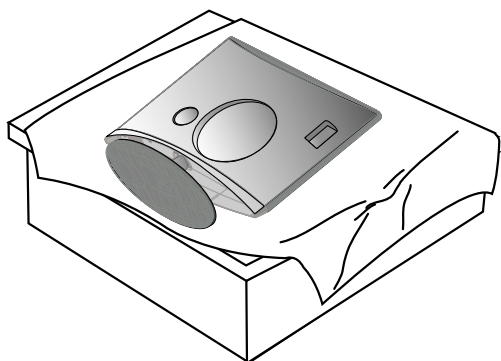

- 2** Отсоедините монитор от подставки, открутив винт.

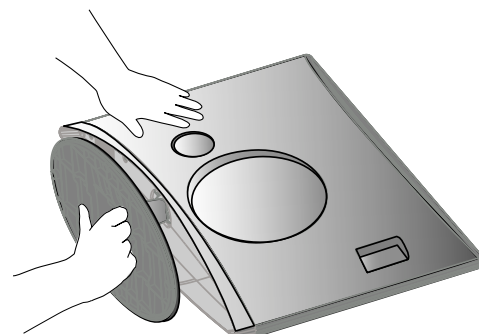

- 3** Поворачивайте винт с помощью соответствующего приспособления.

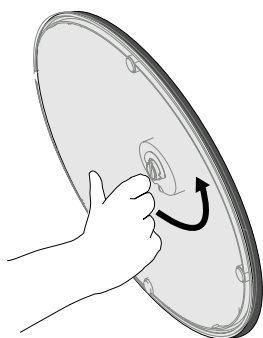

- 4** Выдвиньте подставку.

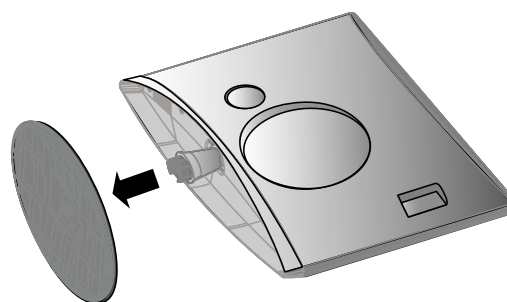

- 5**

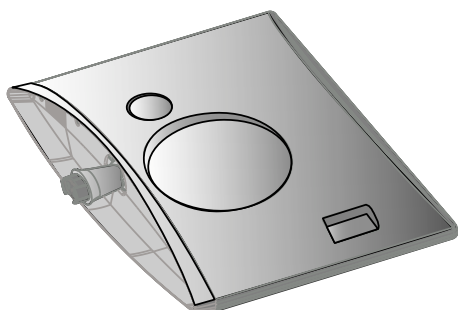

ПОДГОТОВКА

Монтаж на стену: горизонтальное размещение (только для M2394D)

Для обеспечения необходимой вентиляции необходимо предусмотреть 10-сантиметровый зазор от боковых и задней стенок телевизора до стены. Подробные инструкции по настенному монтажу можно получить у продавца. Рекомендуется прочитать дополнительную инструкцию по установке и регулировке наклонного настенного кронштейна.

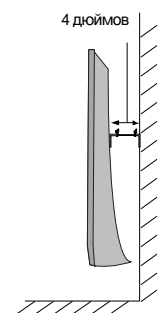
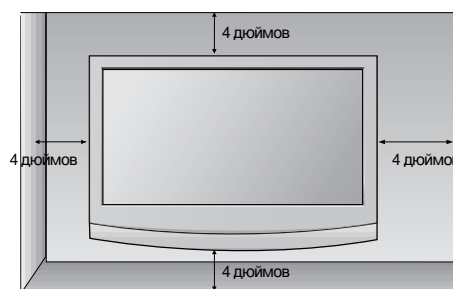
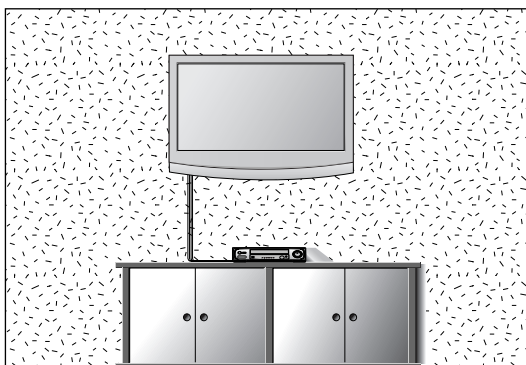

Настольное размещение на подставке

Для обеспечения необходимой вентиляции необходимо предусмотреть 10-сантиметровый зазор от боковых и задней стенок телевизора до стены.

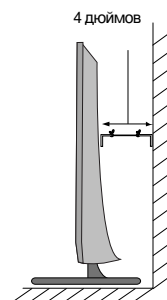
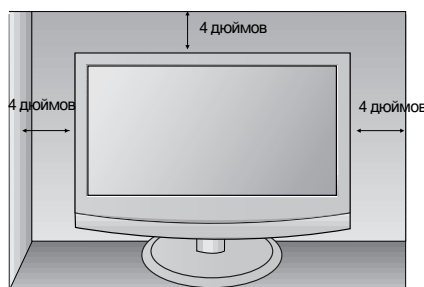
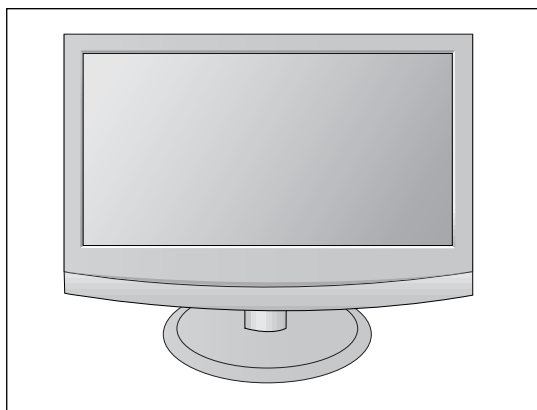

ПОДГОТОВКА

Настройка положения дисплея

- Приведенное здесь изображение может несколько отличаться от вашего устройства. Выберите максимально удобное положение панели.

• Угол наклона

<M2394D>

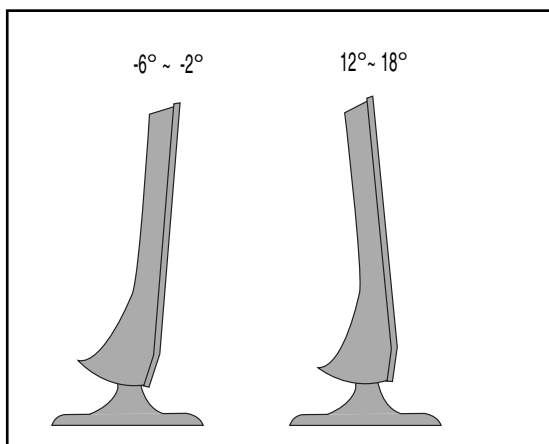

<M2794D>

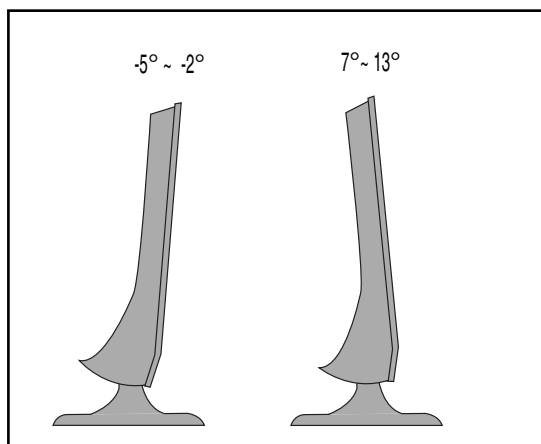

Размещение

Установите телевизор так, чтобы на экран не попадал яркий электрический или прямой солнечный свет. Защищайте устройство от излишней вибрации, попадания влаги и пыли или перегрева. Убедитесь, что расположение телевизора не препятствует свободному току воздуха. Не закрывайте вентиляционные отверстия на задней крышке.

<только для M2394D>

Если Вы хотите установить телевизор на стене, прикрепите к его задней панели настенную монтажную панель (поставляется отдельно). При установке телевизора с помощью настенной монтажной панели (поставляется отдельно) будьте аккуратны, не уроните его.

- Убедитесь в том, что используются винты и настенное крепление, соответствующие стандартам VESA.
- Использование винтов, длина которых превышает рекомендуемое значение, может привести к повреждению устройства.
- Использование винтов, которые не соответствуют стандартам VESA, может привести к повреждению устройства или к падению устройства со стены. Мы не несем ответственности за любые повреждения, которые произошли из-за несоблюдения этих инструкций.

< Винт Монтажная панель Размер >
расстояние между отверстиями 75 мм x 75 мм

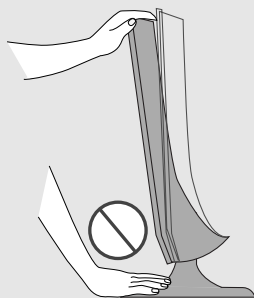

Предупреждение.

Регулируя наклон экрана, не касайтесь пальцами области между верхней частью монитора и подставкой. Можно повредить пальцы.

ПОДГОТОВКА

Система безопасности Kensington Security System

- Изделие оснащено разъемом системы безопасности Kensington, который расположен на задней панели. Подключите кабель системы безопасности Kensington как показано ниже.
- Более подробные сведения об установке и использовании системы Kensington Security System приведены в руководстве пользователя, поставляемом в комплекте с системой Kensington Security System.
- Дополнительную информацию можно получить по адресу <http://www.kensington.com> (домашняя Интернет-страница компании Kensington). Компания Kensington торгует системами безопасности для дорогого электронного оборудования, например ноутбуков и жидкокристаллических проекторов.

Примечание.

- Система Kensington Security System является дополнительным приспособлением, не входящим в поставку.

Примечание.

- Если при прикосновении к изделию вы почувствуете, что оно холодное, то при включении возможно мерцание. Это нормально и не является неисправностью.
- Некоторые точечные дефекты могут появляться на экране как крошечные красные, зеленые или синие пятна.
Но они не влияют на качество работы монитора.
- Старайтесь не прикасаться к ЖК-экрану и не держать на нем пальцы в течение продолжительного периода времени.
Это может вызвать временные искажения на экране.

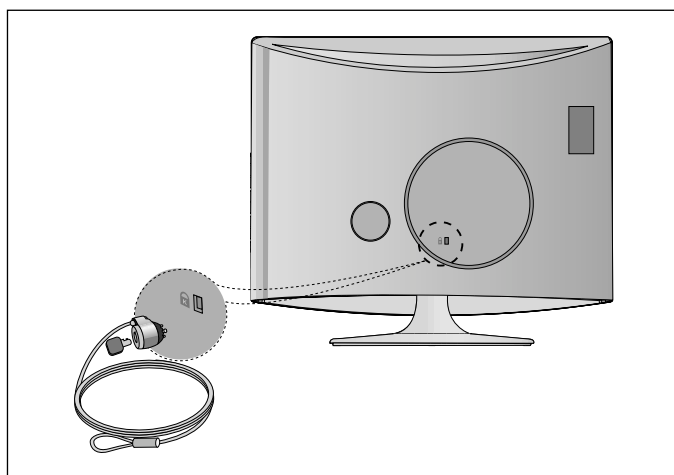

ПОДГОТОВКА

- Ни в коем случае не подключайте телевизор к сети, если не закончили подсоединять к нему оборудование. Это может привести к поломке телевизора.

Подключение антенны

- Выберите оптимальное направление антенны. Это повысит качество картинки.
- Антенный кабель и преобразователь в комплект поставки не входят.

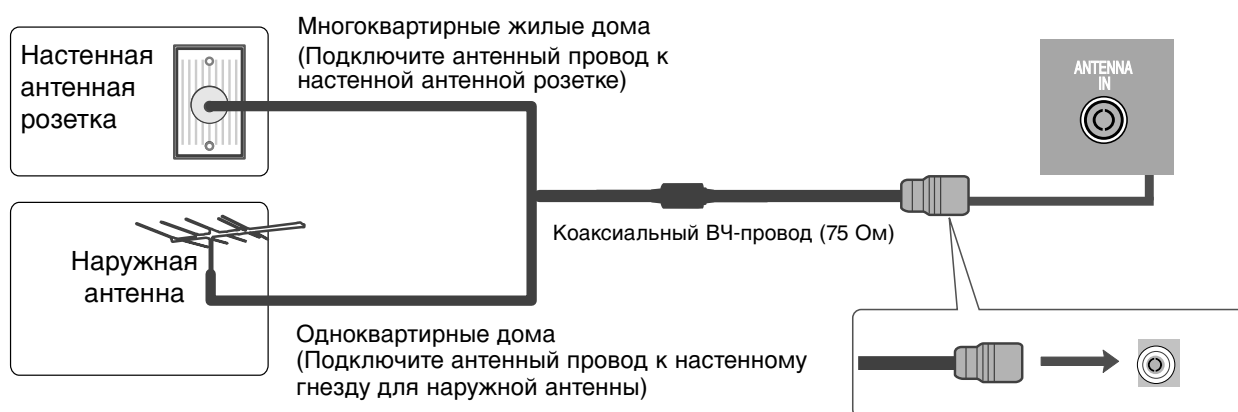

- В зонах слабого приема сигнала дополнительно к антенне можно установить усилитель сигнала, как это показано на рисунке сверху.
- Если сигнал требуется подавать на два телевизора, используйте антенный разветвитель.

НАСТРОЙКА ВНЕШНЕГО ОБОРУДОВАНИЯ

- Ни в коем случае не подключайте телевизор к сети, если не закончили подсоединять к нему оборудование. Это может привести к поломке телевизора.
- Приведенное здесь изображение может несколько отличаться от вашего устройства.

НАСТРОЙКА ПРИЕМНИКА СИГНАЛОВ ВЫСОКОЙ ПЛОТНОСТИ ЗАПИСИ

Как правильно подключить компонентный кабель

- 1 Подключите выходы цифровой приставки к разъемам **COMPONENT IN VIDEO** (Y Pb Pr) телевизора.
- 2 Подсоедините аудиокабель цифровой приставки к разъему **COMPONENT IN AUDIO** телевизора.
- 3 Нажмите кнопку **INPUT**, чтобы выбрать в меню пункт **Component**.

Сигнал	Component	HDMI
480i/576i	Да	Нет
480p/576p	Да	Да
720p/1080i	Да	Да
1080p	Да	Да

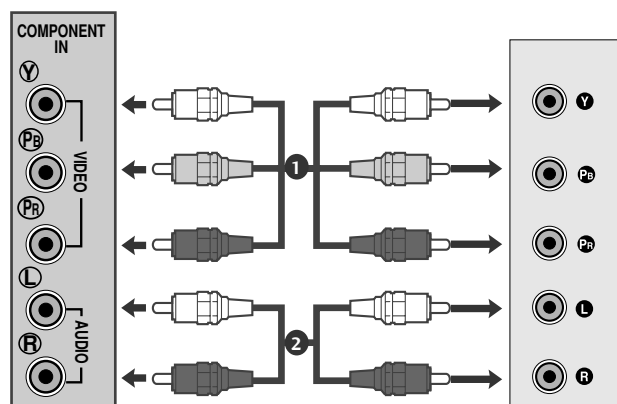

НАСТРОЙКА ВНЕШНЕГО ОБОРУДОВАНИЯ

Как правильно подключить кабель HDMI

- 1 Подключите выход HDMI цифровой приставки к гнезду **HDMI/DVI IN** телевизора.

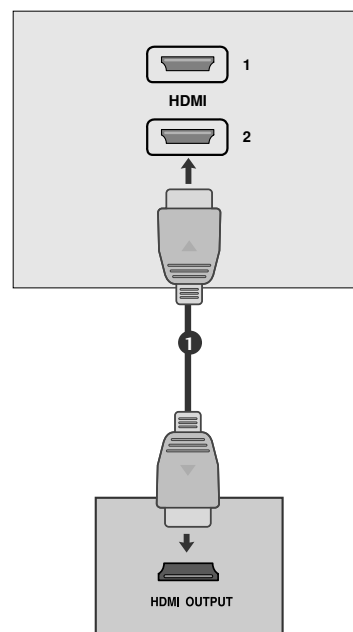

Подключение HDMI к разъему DVI

- 1 Подключите цифровую приставку к гнезду HDMI IN телевизора.
- 2 Подключите аудиовыход цифровой приставки к гнезду **AUDIO IN (RGB/DVI)** телевизора.
- 3 Включите цифровую приставку (см. руководство по цифровой приставке).

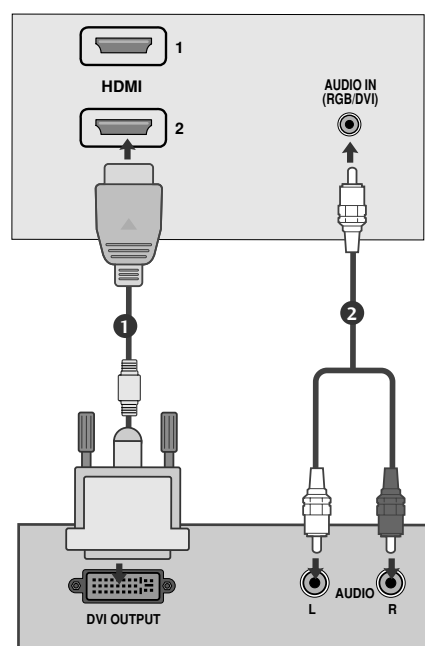

НАСТРОЙКА ВНЕШНЕГО ОБОРУДОВАНИЯ

Установка DVD-проигрывателя

Как правильно подключить компонентный кабель

- 1 Подсоедините выходные разъемы DVD (Y P_B P_R) к гнездам **COMPONENT IN VIDEO** (Y P_B P_R) телевизора.
- 2 Подключите аудиокабель DVD к разъемам **COMPONENT IN AUDIO** телевизора.
- 3 Нажмите кнопку **INPUT**, чтобы выбрать пункт **Component**.
- 4 Нажмите кнопку **PLAY** на DVD-проигрывателе.
На экране появится изображение с DVD-проигрывателя.

Входные порты Component

Для получения более качественной картинки подключите DVD-проигрыватель к входным портам компонентного сигнала, как это показано ниже.

Порты компонентов на устройстве.	Y	P _B	P _R
Порты видеовыхода на DVD-проигрывателе	Y	P _B	P _R
	Y	B-Y	R-Y
	Y	C _b	C _r
	Y	P _b	P _r

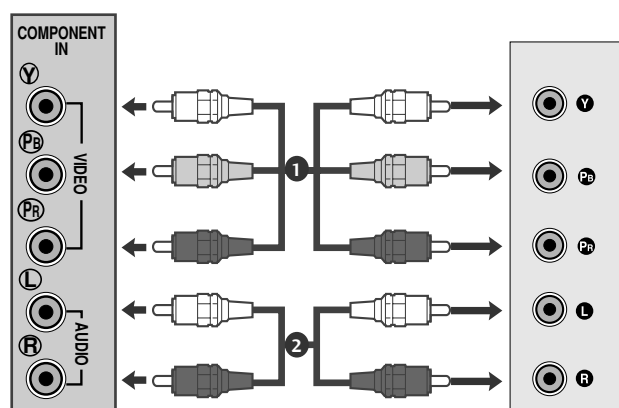

НАСТРОЙКА ВНЕШНЕГО ОБОРУДОВАНИЯ

Как правильно подключить кабель SCART

- 1 Подключите разъем Euro scart DVD-проигрывателя к разъему Euro scart на телевизоре.
- 2 Нажмите кнопку **INPUT**, чтобы выбрать пункт **AV1**. Если подключение выполнено через Евро SCART-разъем AV2, выберите источник входного сигнала AV2.
- 3 Нажмите кнопку **PLAY** на DVD-проигрывателе. На экране появится изображение с DVD-проигрывателя.

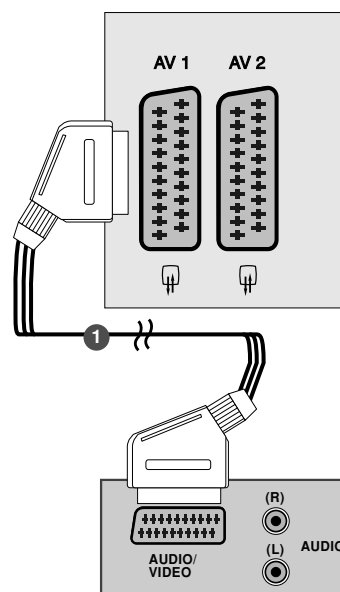

! ПРИМЕЧАНИЕ

- ▶ Тип сигнала RGB, т.е. сигналы красного, зелёного и голубого могут быть только выбраны для гнезда 1 Euro scart или **AV 1**. Эти сигналы передаются, к примеру, платным TV декодером, игровой приставкой или фото CD устройством и т.д.
- ▶ Используйте экранированный кабель SCART.

Как правильно подключить кабель HDMI

- 1 Подключите выход HDMI DVD-проигрывателя к гнезду HDMI IN телевизора.

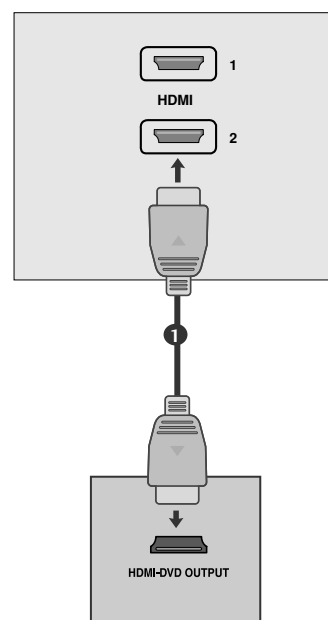

! ПРИМЕЧАНИЕ

- ▶ С помощью кабеля HDMI телевизор может одновременно принимать видео- и аудиосигнал.
- ▶ Если DVD плеер не поддерживает функцию, вам необходимо установить разрешение выходного сигнала DVD отдельно.

НАСТРОЙКА ВНЕШНЕГО ОБОРУДОВАНИЯ

Настройка видеомэагнитофона

- Во избежание шума на картинке (интерференция), установите видеомэагнитофон на достаточном расстоянии от устройства
- Обычно видеомэагнитофон отображает неподвижное изображение. Если пользователь долгое время использует формат изображения 4:3, по краям экрана может появляться остаточное изображение.

Как правильно подключить антенный кабель

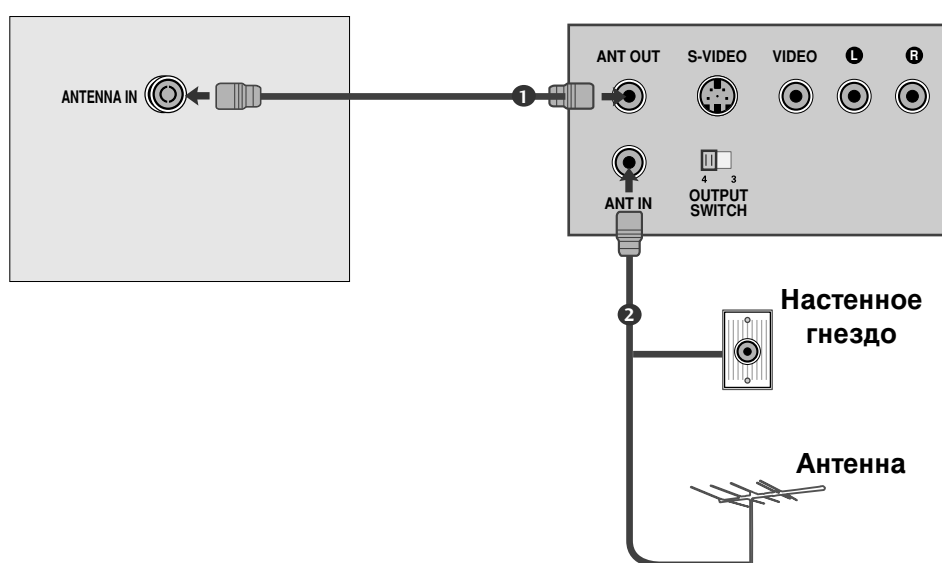

- 1 Соедините разъем высокочастотного выхода видеомэагнитофона с гнездом антенны, расположенным на задней панели прибора LCD.
- 2 Подсоедините кабель антенны к гнезду видеомэагнитофона, предназначенному для подключения антенны.
- 3 Настройтесь на выходной канал видеомэагнитофона под желаемым номером программы, пользуясь указаниями раздела 'Ручная настройка программы'.
- 4 Выберите номер программы, выделенный вами для выходного сигнала от видеомэагнитофона.
- 5 Нажмите кнопку **PLAY** на видеомэагнитофоне.

НАСТРОЙКА ВНЕШНЕГО ОБОРУДОВАНИЯ

Подключение с помощью кабеля RCA

- 1 Подключите выходные разъемы аудио/видео видеомagnитofона к входным разъемам AUDIO/VIDEO телевизора.
- 2 Нажмите кнопку INPUT (ВХОДНОЙ СИГНАЛ) для выбора аудио/видеосигнала.
- 3 Нажмите кнопку PLAY (ВОСПРОИЗВЕДЕНИЕ) на видеомagnитofоне. На экране появится изображение с видеомagnитofона.

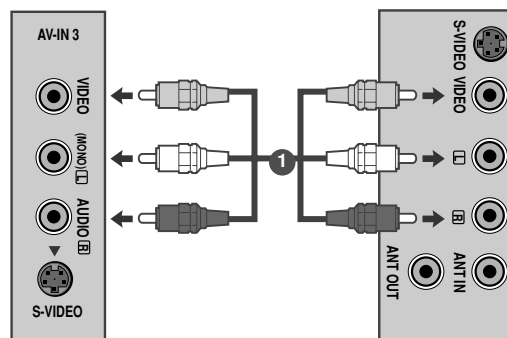

! ПРИМЕЧАНИЕ

- ▶ Если подключен монофонический видеомagnитofон, подсоедините аудиокабель к разъему AUDIO L/MONO телевизора.

Подключение с помощью кабеля S-Video

- 1 Подключите разъем S-Video видеомagnитofона к разъему S-VIDEO телевизора.
- 2 Подключите аудиокабель S-VIDEO видеомagnитofона к разъемам AUDIO телевизора.
- 3 Нажмите кнопку INPUT (ВХОДНОЙ СИГНАЛ) для выбора аудио/видеосигнала.
- 4 Нажмите кнопку PLAY (ВОСПРОИЗВЕДЕНИЕ) на видеомagnитofоне. На экране появится изображение с видеомagnитofона.

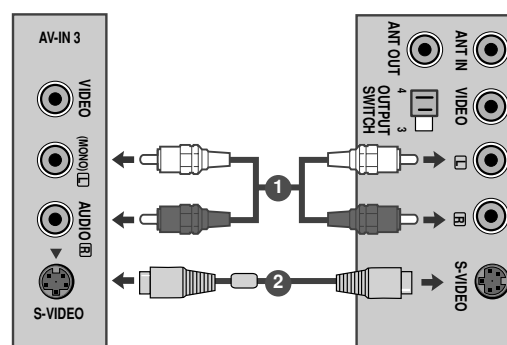

НАСТРОЙКА ВНЕШНЕГО ОБОРУДОВАНИЯ

Как правильно подключить кабель SCART

1 Подсоедините разъем типа Euro scart (скарт) видеомagniтофона к разъему Euro scart телевизора.

2 Нажмите кнопку **PLAY** на видеомagniтофоне. Если на выходной разъем вашего видеомagniтофона подается переключающее напряжение и он подключен к телевизору через разъем Euro scart, телевизор автоматически переключится в режим **AV 1**. Но если вы хотите продолжать смотреть телевизионную передачу, нажмите кнопки **▲ / ▼** или цифровые кнопки. Если подключение выполнено через Евро SCART-разъем AV2, выберите источник входного сигнала AV2.

В противном случае нажмите кнопку **INPUT** на пульте дистанционного управления, чтобы выбрать режим **AV1**. На экране появится изображение, воспроизводимое видеомagniтофоном.

Кроме того, вы можете записывать принимаемые устройством программы на видеопленку.

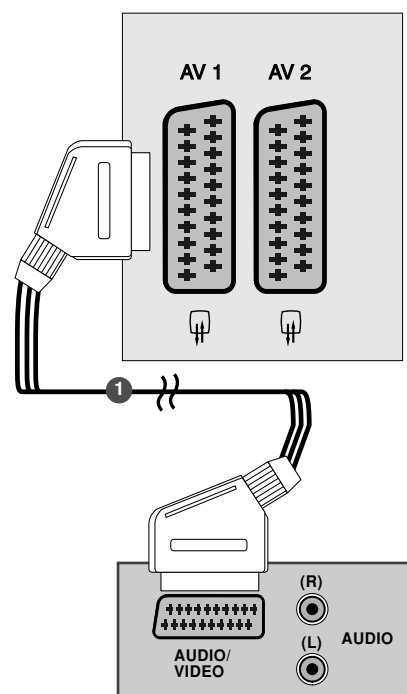

! ПРИМЕЧАНИЕ

- ▶ Тип сигнала RGB, т.е. сигналы красного, зелёного и голубого могут быть только выбраны для гнезда 1 Euro scart или **AV 1**. Эти сигналы передаются, к примеру, платным TV декодером, игровой приставкой или фото CD устройством и т.д.
- ▶ Используйте экранированный кабель SCART.

УСТАНОВКА МОДУЛЯ CI

- Для просмотра шифрованных (платных) услуг в режиме цифрового ТВ.
- Эта функция доступна не во всех странах.

1 Вставьте модуль CI в слот КАРТЫ ПАМЯТИ PCMCIA (Personal Computer Memory Card International Association) устройства, как показано на рисунке.

Дополнительные сведения см. на стр. 39.

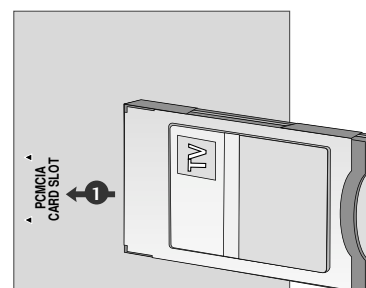

НАСТРОЙКА ВНЕШНЕГО ОБОРУДОВАНИЯ

Настройка ПК

Данное устройство поддерживает функцию Plug and Play, что означает, что ПК автоматически подстраивается под настройки устройств.

Как правильно подключить 15-контактный кабель D-sub

- 1 Соединить сигнальным кабелем разъем PC для выхода на монитор с входа разъемом PC прибора LCD. Соединить кабелем AUDIO выход PC с AUDIO входом PC на LCD.
- 2 Подключите аудиовыход компьютера к входу **AUDIO IN (RGB/DVI)** телевизора.
- 3 Последовательными нажатиями кнопки INPUT выберите режим **RGB**.
- 4 Включить PC, и PC изображение появляется на экране. LCD может использоваться как монитор PC.

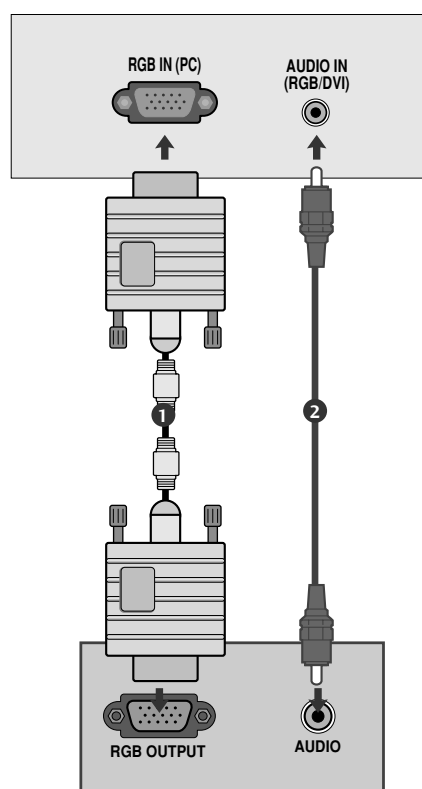

! ПРИМЕЧАНИЕ

- ▶ Пользователь должен применять экранированный сигнальный интерфейсный кабель (15-разъемный кабель D-sub, кабель DVI) с ферритовым сердечником, стандартно используемый с устройствами данного типа.

НАСТРОЙКА ВНЕШНЕГО ОБОРУДОВАНИЯ

Подключение с помощью кабеля DVI

- 1 Подключите выход DVI компьютера к гнезду DVI IN телевизора.
- 2 Подключите аудиокабель компьютера к гнездам **AUDIO IN (RGB/DVI)** телевизора.

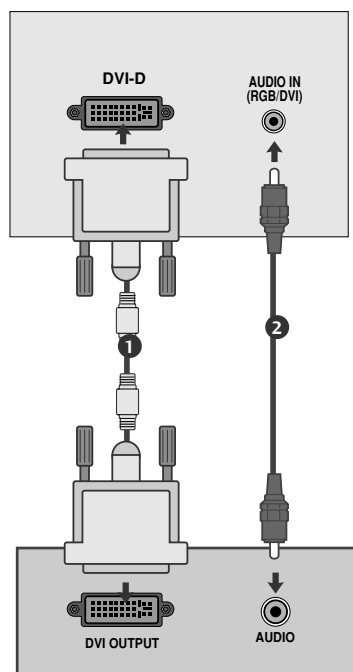

! ПРИМЕЧАНИЕ

- ▶ При включении холодного LCD возможно небольшое "мерцание". Это нормальное явление.
- ▶ Если возможно, используйте видеорежим 1920x1080@60Hz чтобы получить наилучшее качество изображения на ЖК-мониторе. Если используется другое разрешение, на экране могут появиться некоторые признаки масштабируемости или другой обработки изображения. Режим VESA 1920x1080@60Hz. Гц установлен на заводе.
- ▶ Несколько точечных дефектов могут появляться на экране, в виде красных, зеленых или синих пятен (местами). Однако, это не будет оказывать никакого воздействия или влияния на работу монитора.
- ▶ Не нажимайте на экран LCD пальцами в течение долгого времени, поскольку это может привести к необратимым остаточным явлениям.
- ▶ Старайтесь, чтобы одна и та же картинка не оставалась на экране длительное время. Зафиксированное изображение может "впечататься" в экран. Пользуйтесь экранными заставками.

ЗАДНЯЯ КРЫШКА ДЛЯ УКЛАДКИ ПРОВОДОВ

Соедините два кабеля стяжкой, как показано на иллюстрации.

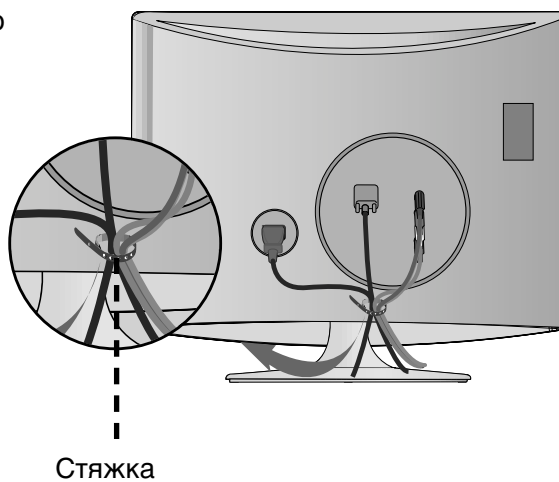

НАСТРОЙКА ВНЕШНЕГО ОБОРУДОВАНИЯ

RGB/DVI [PC]

Разрешение	Частота горизонтальной развертки (кГц)	Частота вертикальной развертки (Гц)
720x400	31.468	70
640x480	31.469	60
	37.500	75
800x600	37.879	60
	46.875	75
1024x768	48.363	60
	60.123	75
1152x864	67.500	75
1280x1024	63.981	60
	79.976	75
1680x1050	64.674	60
	65.290	60
1600x1200	75.000	60
1920x1080	66.587	60

Поддерживаемый режим HDMI [DTV]

Разрешение	Частота горизонтальной развертки (кГц)	Частота вертикальной развертки (Гц)
720x480/60p	31.47	60
	31.5	60
720x576/50p	31.25	50
1280x720/50p	37.5	50
1280x720/60p	44.96	60
	45	60
1920x1080/60i	33.72	60
	33.75	60
1920x1080/50i	28.125	50
1920x1080/24p	26.97	24
	27	24
1920x1080/30p	33.72	30
	33.75	30
1920x1080/50p	56.25	50
1920x1080/60p	67.43	60
	67.5	60

НАСТРОЙКА ВНЕШНЕГО ОБОРУДОВАНИЯ

Настройка экрана в режиме РС (ОК)

Восстановление настроек экрана

Возвращение заводских настроек положения, размера и фазы.

Эта функция работает в следующем режиме: RGB [PC].

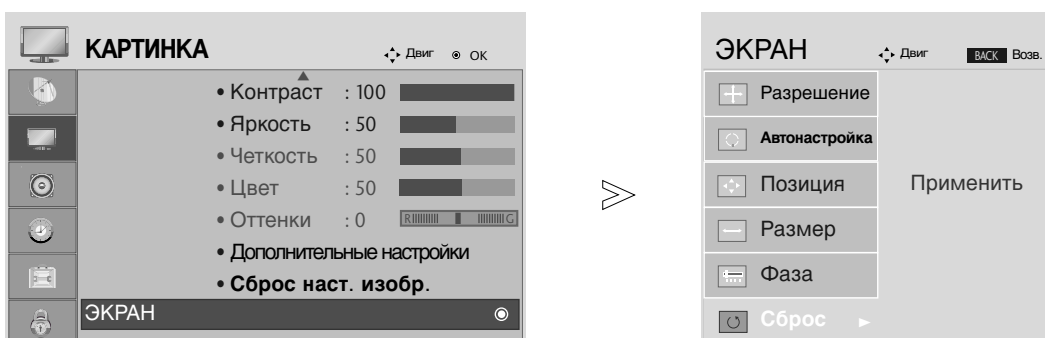

-   Выберите **КАРТИНКА**.
-   Выберите **ЭКРАН**.
-   Выберите **Сброс**.
-   Выберите **Да**.
-  Запустите Сброс настроек.

- Чтобы закрыть окно меню, нажмите на кнопку MENU (Меню) или EXIT (Выход).
- Нажмите кнопку BACK (Назад), чтобы переместиться на предыдущий экран.

НАСТРОЙКА ВНЕШНЕГО ОБОРУДОВАНИЯ

Регулирование положения на экране, размера, фазы

Если после автоматической настройки изображение остается нечетким, и особенно если наблюдается его дрожание, настройте фазу изображения вручную.

Эта функция работает в следующем режиме: RGB [PC].

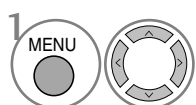
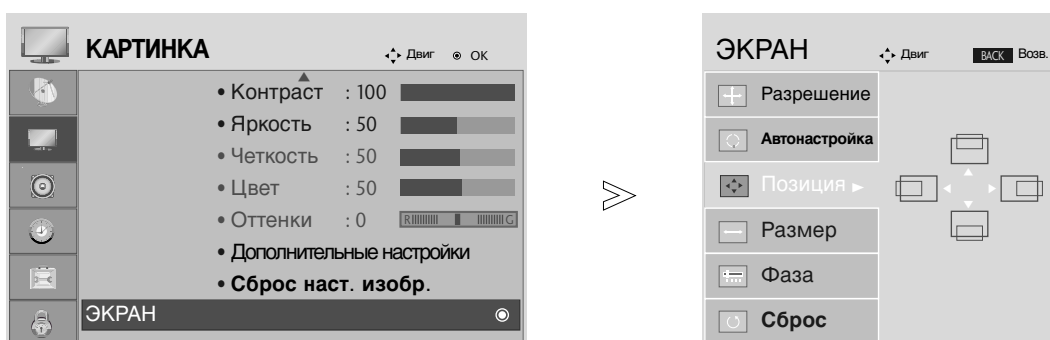

Выберите **КАРТИНКА**.

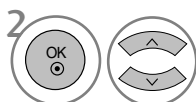

Выберите **ЭКРАН**.

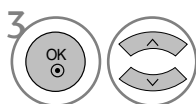

Выберите **Позиция**, **Размер** или **Фаза**.

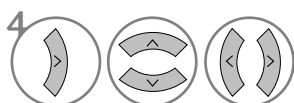

Проведите соответствующую настройку.

- Чтобы закрыть окно меню, нажмите на кнопку MENU (Меню) или EXIT (Выход).
- Нажмите кнопку BACK (Назад), чтобы переместиться на предыдущий экран.









НАСТРОЙКА ВНЕШНЕГО ОБОРУДОВАНИЯ

Выбор Разрешения

Для просмотра нормальной картинки разрешение режима RGB и режима ПК должны совпадать.

Эта функция работает в следующем режиме: RGB [PC].



-   Выберите **КАРТИНКА**.
-   Выберите **ЭКРАН**.
-   Выберите **Разрешение**.
-   Выберите желаемое разрешение.

- Чтобы закрыть окно меню, нажмите на кнопку MENU (Меню) или EXIT (Выход).
- Нажмите кнопку BACK (Назад), чтобы переместиться на предыдущий экран.

НАСТРОЙКА ВНЕШНЕГО ОБОРУДОВАНИЯ

Автоподстройка (только для режима RGB [PC])

Автоматическая настройка положения картинки и минимизация признаков нестабильного изображения. Если изображение телевизора после настройки остается неправильным, требуется дополнительная настройка.

Автонастройка

Функция автоматического выравнивания положение экрана, частоты и фазы. Пока идет автоматическая настройка, изображение на несколько секунд может исчезать с экрана.

1. Использование экрана OSD

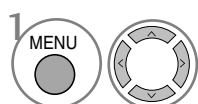
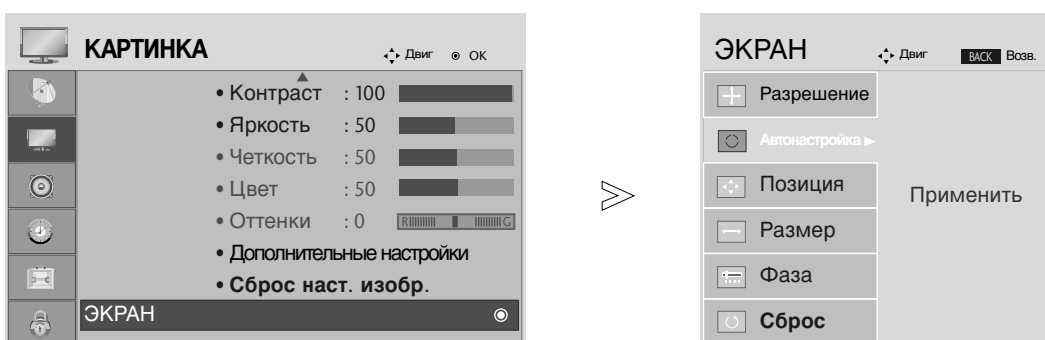

Выберите **КАРТИНКА**.

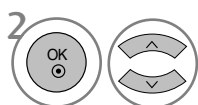

Выберите **ЭКРАН**.

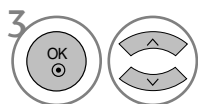

Выберите **Автонастройка**.

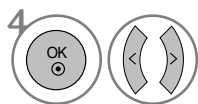

Выберите **Да**.



Запустите **Автонастройка**.

- Если положение изображения останется неверным, запустите функцию автонастройки еще раз.
- Если картинка требует повторной настройки после автоматической настройки в RGB (ПК), вы можете настроить **Позиция**, **Размер** или **Фаза**.

2. Использование ОК (пульт дистанционного управления или клавиша управления)

Эта функция доступна только для сигналов RGB.

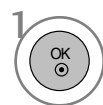

Нажмите **ОК**.

Автонастройка. ► ● (ОК)

- Если не нужно использовать функцию «Auto Configure» (Автонастройка), не нажимайте ОК ●



Нажмите **ОК**.

Автонастройка

<Разрешение 1920 x 1080>

Автонастройка
! Для оптимального изображения установите разрешение 1920 x 1080

<Другое разрешение>

- Чтобы закрыть окно меню, нажмите на кнопку MENU (Меню) или EXIT (Выход).
- Нажмите кнопку BACK (Назад), чтобы переместиться на предыдущий экран.

ОРОСМОТР ОРОГРАММЫ / УОРАВЛЕНИЕ ОРОГРАММАМИ

Функции клавиш пульта дистанционного управления

При использовании пульта дистанционного управления, его следует направлять на датчик дистанционного управления устройства.

Тип А

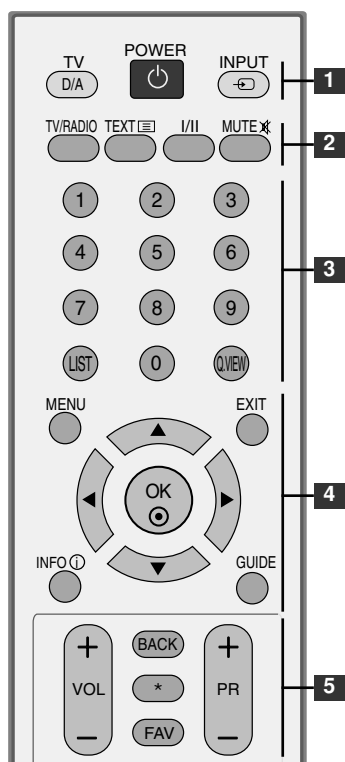

1 POWER Включение и отключение устройства.
 TV Тип А: Выбор цифрового или аналогового режима.
 TV/PC Тип В: Выбор режима ТВ или ПК.
 Включение телевизора.
 INPUT Режимы внешнего входного сигнала переключаются в стандартной последовательности.
 Включение устройства.

2 TV/RADIO Выбирает канал радио или ТВ.
 I/II Выбор выходного аудиосигнала. (См. стр. 61,62)
 MUTE Включение и отключение звука.

3 Цифровые кнопки 0 - 9 Выбор программы.
 Выбор пронумерованных элементов в меню.
 LIST Выводит на экран таблицу программ. (См. стр. 40)
 Q.VIEW Возврат к ранее просматриваемой программе.

4 MENU Выбор меню. (См. стр. 28)
 EXIT Сброс всех настроек на экранах.
 INFO ⓘ Показывает информацию о текущем экране.
 GUIDE Показывает план программы. (См. стр. 41~43)
ДЖОЙСТИК (Вверх/Вниз/Влево/ Вправо) Для перемещения по экранному меню и выбора системных настроек.
 OK Подтверждение выбора или отображение текущего режима.

5 VOLUME UP /DOWN Настройка громкости.
 BACK Позволяет пользователю переместиться на один шаг назад в диалоговом приложении, EPG или другой функции взаимодействия с пользователем.
 * Отсутствие функции
 FAV Выводит заранее определенные избранные программы (См. стр. 34)
 Programme UP/DOWN Выбор программы.

Тип В

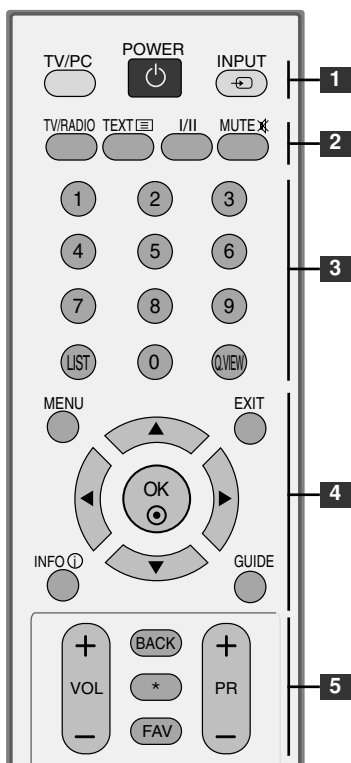

ОСМОТР ПРОГРАММЫ / УПРАВЛЕНИЕ ПРОГРАММАМИ

Тип А

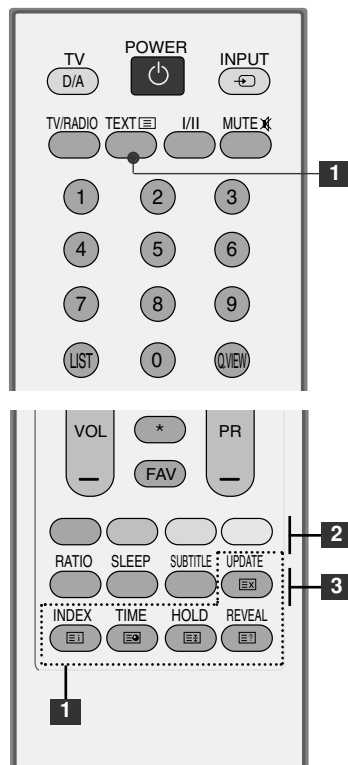

1 Кнопки ТЕЛЕТЕКСТА Эти кнопки используются для работы с телетекстом. Более подробно см. раздел 'Телетекст'. (См. стр. 78~80)

2 ЦВЕТНЫЕ КНОПКИ Эти кнопки используются для работы с телетекстом (только для моделей телевизоров, поддерживающих ТЕЛЕТЕКСТ) или для редактирования программ. (См. стр. 34,35,41~43,80)

3

RATIO Выбор необходимого формата картинки. (См. стр. 44,45)

SLEEP Установка таймера автоотключения (См. стр. 68)

SUBTITLE Повторно вызывает наиболее часто используемые в цифровом режиме субтитры.

Тип В

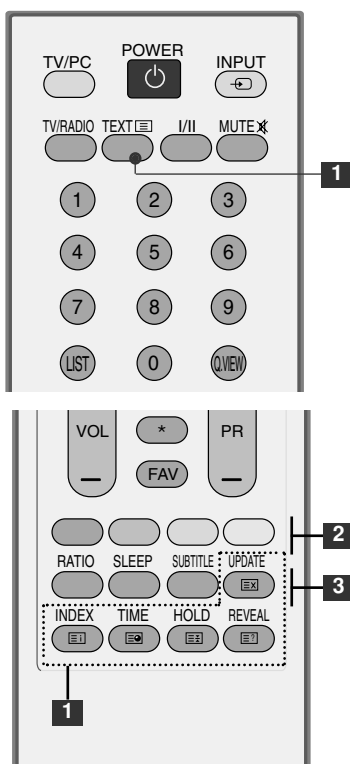

Установка батарей

- Откройте крышку отсека для батарей с задней стороны пульта дистанционного управления.
- Вставьте два батареи типа AAA 1,5 В, соблюдая полярность ("плюс" к "плюсу", "минус" к "минусу"). Не вставляйте старые или использованные батареи вместе с новыми
- Закройте крышку.

ПРОСМОТР ПРОГРАММЫ / УПРАВЛЕНИЕ ПРОГРАММАМИ

Включение и выключение телевизора

- Если телевизор будет включен, эти функции можно будет использовать.

- 1 Подсоедините кабель питания к телевизору, затем подключите кабель питания к электросети.
- 2 Включите устройство, нажав кнопку питания.
- 3 Нажмите кнопку «TV» на пульте дистанционного управления.
- 4 Выберите канал при помощи кнопок PR+ / - или цифровых кнопок на пульте дистанционного управления

Инициализация при включении

Если на экран после включения телевизора выводится экранное меню OSD, можно настроить язык, страну, время и включить автоматическую настройку каналов.

Примечание:

а. Оно автоматически убирается с экрана в течение прикл. 40 секунд отсутствия нажатий на кнопки.

б. Нажмите кнопку BACK (НАЗАД), чтобы перейти от текущего OSD к предыдущему.

Тип А

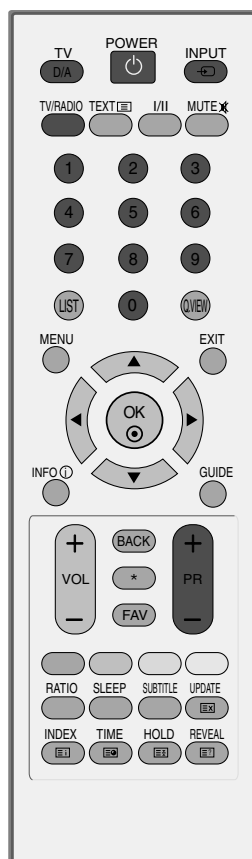

Тип В

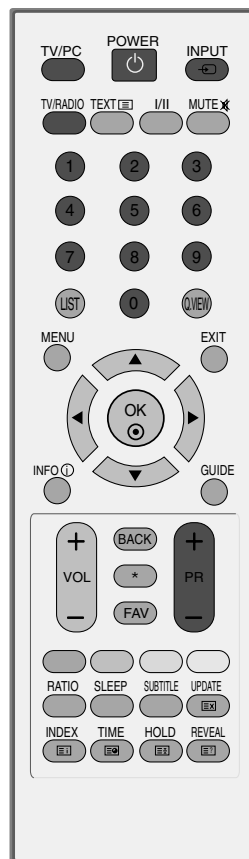

ПРОСМОТР ПРОГРАММЫ / УПРАВЛЕНИЕ ПРОГРАММАМИ

Выбор программы

- 1 Для выбора программы нажмите кнопку **PR +** или **-** или **Цифровые кнопки** или **цифровые кнопки**.

Настройка громкости

- 1 Чтобы настроить громкость звука, нажмите кнопку **VOL +** или **-**.

При желании можно отключить звук, нажав кнопку **MUTE**.

Вновь включить звук можно кнопками **MUTE**, **VOL +** или **-** или **I/II**.

Тип А

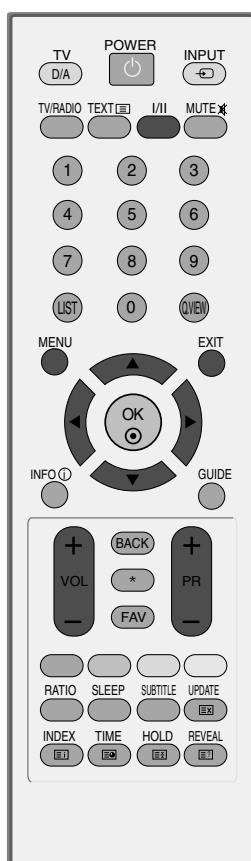

Тип В

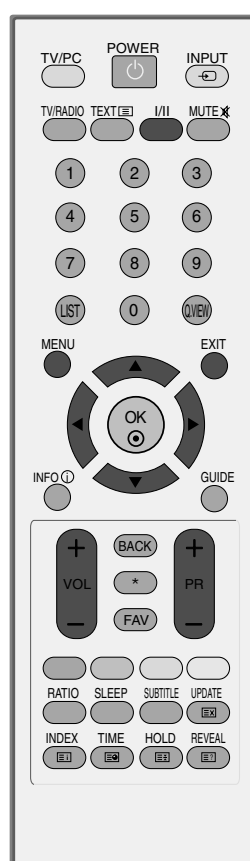

ОРОСМОТР ОРОГРАММЫ / УОРАВЛЕНИЕ ОРОГРАММАМИ

ВЫБОР ЭКРАННЫХ МЕНЮ И НАСТРОЙКА

Экранное меню телевизора может немного отличаться от изображенного на этом рисунке.

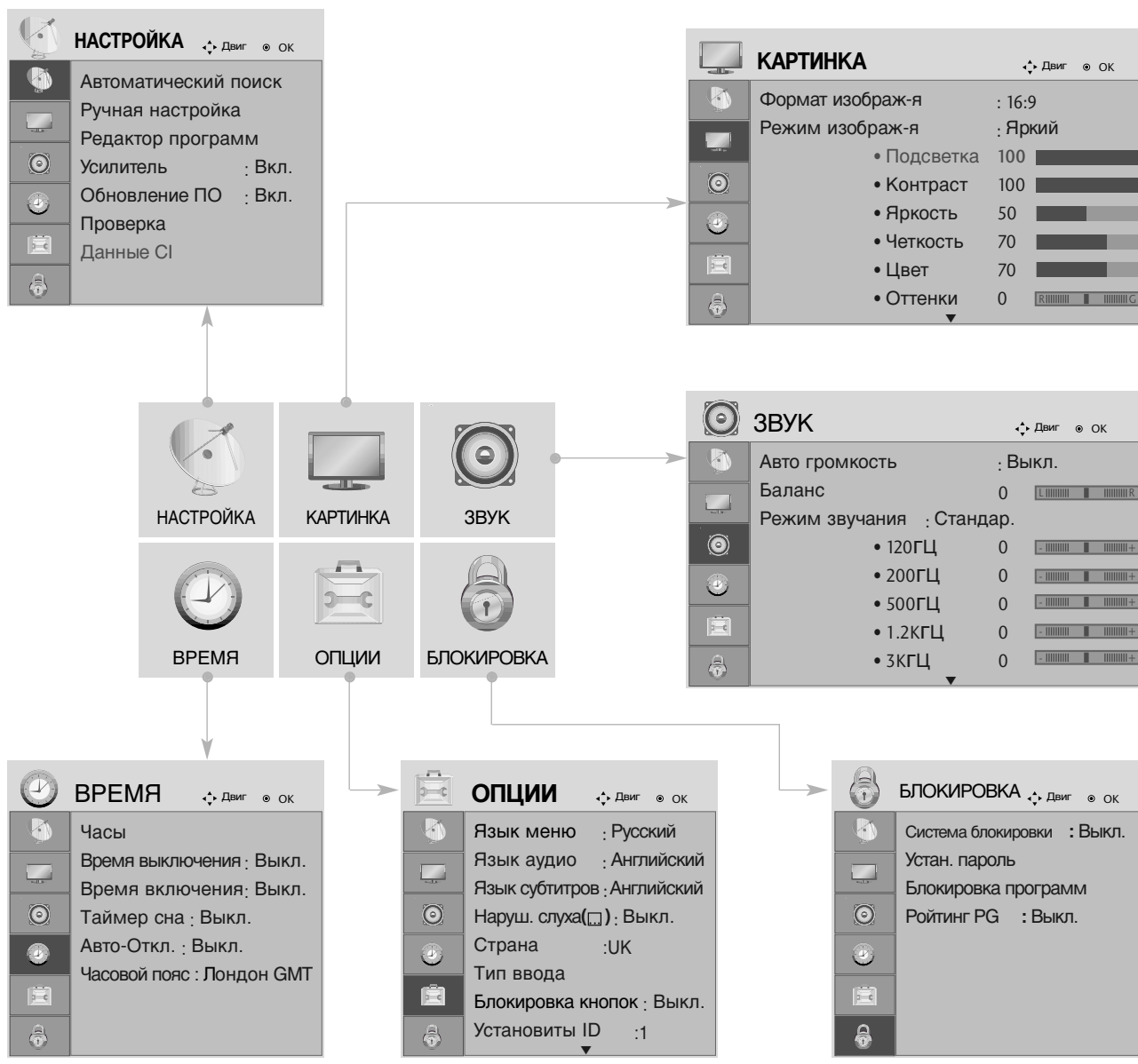

1 MENU Выведите каждое меню.

2 Выберите пункт меню.

3 Перейдите к всплывающему меню.

- Чтобы закрыть окно меню, нажмите на кнопку MENU (Меню) или EXIT (Выход).
- Нажмите кнопку BACK (Назад), чтобы переместиться на предыдущий экран.

ОРОСМОТР ОРОГРАММЫ / УОРАВЛЕНИЕ ОРОГРАММАМИ

Автоматическая настройка на телевизионные станции

Используется для автоматического поиска и сохранения всех программ.

При запуске автоматического программирования вся ранее записанная служебная информация будет удалена.

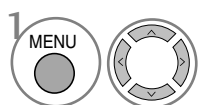
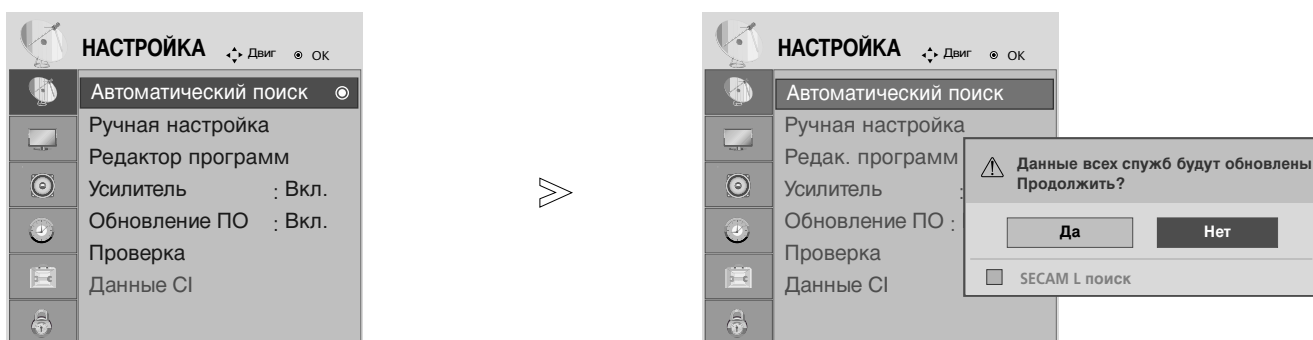

Выберите **НАСТРОЙКА**.

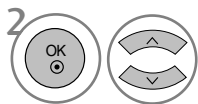

Выберите **Авто. поиск**.

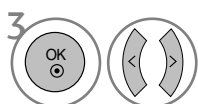

Выберите **Да**.



Запустите **Авто. поиск**.

- Для ввода пароля из 4 цифр при включенной системе блокировки (Lock System On) используйте цифровые кнопки.
- Если необходимо продолжать выбирать параметры автонастройки, нажмите кнопку **ДА**, используя кнопки ◀ ▶. После этого нажмите кнопку ОК. В противном случае выберите **НЕТ**.

- Чтобы закрыть окно меню, нажмите на кнопку MENU (Меню) или EXIT (Выход).
- Нажмите кнопку BACK (Назад), чтобы переместиться на предыдущий экран.

ОРОСМОТР ОРОГРАММЫ / УОРАВЛЕНИЕ ОРОГРАММАМИ

Ручная настройка на станции (в цифровом режиме)

Настройка программ вручную позволяет добавлять программу в список программ вручную.

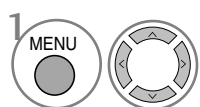
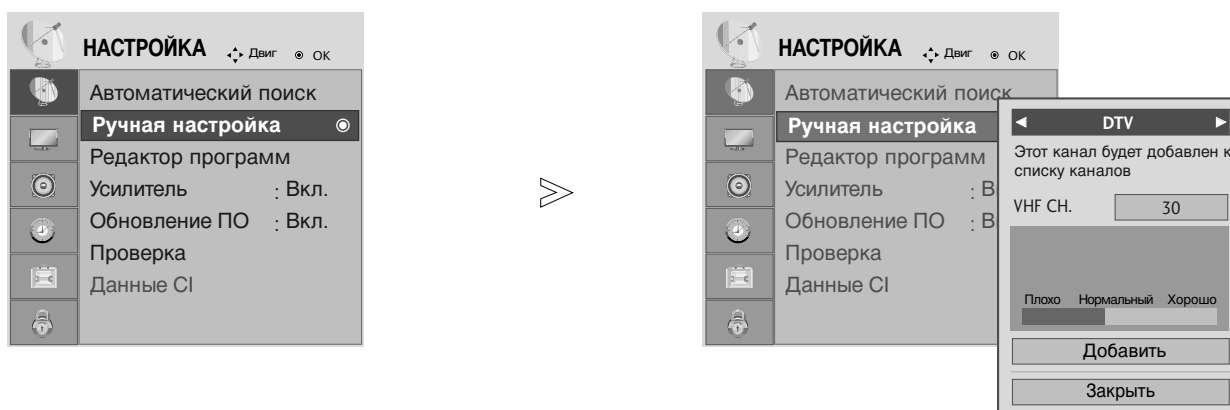

Выберите НАСТРОЙКА.

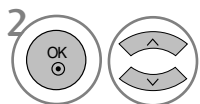

Выберите Ручная настройка.

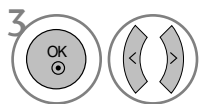

Выберите **DTV**.

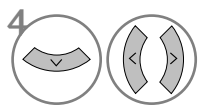

Выберите желаемый номер канала.

- Для ввода пароля из 4 цифр при включенной системе блокировки (Lock System On) используйте цифровые кнопки.



- Чтобы закрыть окно меню, нажмите на кнопку MENU (Меню) или EXIT (Выход).
- Нажмите кнопку BACK (Назад), чтобы переместиться на предыдущий экран.







ОРОСМОТР ОРОГРАММЫ / УОРАВЛЕНИЕ ОРОГРАММАМИ

Ручная настройка на станции (в аналоговом режиме)

Режим ручной предварительной установки телевизионных каналов позволяет вам настроить телевизионные станции и расположить их в любой удобной для вас последовательности.



-   Выберите **НАСТРОЙКА**.
-   Выберите **Ручная настройка**.
-   Выберите **TV**.
-   или  Выберите номер желаемой программы.
-   Выберите систему телевидения.

-   Выберите **V/UHF** или **Кабель**.
-   или  Выберите желаемый номер канала.
-   Начните поиск.
-   Выберите **Сохранить**.

- Чтобы закрыть окно меню, нажмите на кнопку MENU (Меню) или EXIT (Выход).
- Нажмите кнопку BACK (Назад), чтобы переместиться на предыдущий экран.







- Для ввода пароля из 4 цифр при включенной системе блокировки (Lock System On) используйте цифровые кнопки.
- **L** : SECAM LL' (не во всех моделях)
- **BG** : PAL BG SECAM BG Европа Восточная Европа Азия Новая Зеландия Ближний Восток Африка
- **I** : PAL III Великобритания Ирландия Гонконг Южная Африка
- **DK** : PAL DK SECAM DK Восточная Европа Китай Африка СНГ
- Чтобы сохранить другой канал, повторите шаги с 4 по 9.

ОРОСМОТР ОРОГРАММЫ / УОРАВЛЕНИЕ ОРОГРАММАМИ

■ Присвоение названия станции

Также вы можете дать программе имя, состоящее из пяти символов для каждого номера программы..





- 1   Выберите **НАСТРОЙКА**.
- 2   Выберите Ручная настройка.
- 3   Выберите **TV**.
- 4   Выберите Название.

- 5   Выберите место и выберите второй знак, и так дальше. Можно использовать буквы алфавита от А до Z, цифры от 0 до 9, знаки +/- и пробелы.
- 6   Выберите **Закреть**.
- 7   Выберите **Сохранить**.

■ Точная настройка

Обычно точная настройка бывает необходимой лишь при плохом качестве принимаемого сигнала.

- 1   Выберите **НАСТРОЙКА**.
- 2   Выберите **Ручная настройка**.
- 3   Выберите **TV**.

- 4  Выберите **Подстройка**.
- 5  Тонкая настройка для получения картинки и звука лучшего качества.
- 6   Выберите **Сохранить**.

- Чтобы закрыть окно меню, нажмите на кнопку MENU (Меню) или EXIT (Выход).
- Нажмите кнопку BACK (Назад), чтобы переместиться на предыдущий экран.

ПРОСМОТР ПРОГРАММЫ / УПРАВЛЕНИЕ ПРОГРАММАМИ

Редактирование программ

Если номер программы пропускается, значит его невозможно выбрать с помощью кнопок PR + - во время просмотра телевизора.

Чтобы выбрать пропущенную программу, наберите номер программы с помощью цифровых кнопок или выберите его в экранном меню **Редак. программ**.

Эта функция позволяет пропускать сохраненные программы.

В некоторых странах можно только перемещать номер программы с помощью **ЖЕЛТОЙ** кнопки.

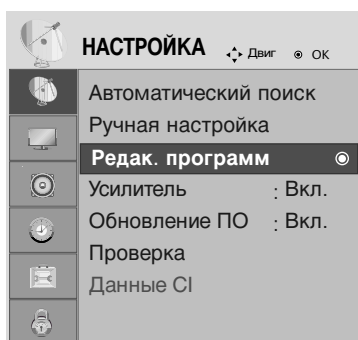

Выберите **НАСТРОЙКА**.



Выберите **Редак. программ**.



Запустите **Редак. программ**.



Выберите программу для сохранения или пропуска.

• Для ввода пароля из 4 цифр при включенной системе блокировки (Lock System On) используйте цифровые кнопки.

- Чтобы закрыть окно меню, нажмите на кнопку MENU (Меню) или EXIT (Выход).
- Нажмите кнопку BACK (Назад), чтобы переместиться на предыдущий экран.

ПРОСМОТР ПРОГРАММЫ / УПРАВЛЕНИЕ ПРОГРАММАМИ

В РЕЖИМЕ DTV/RADIO

■ пуск номера программы



1 Выберите номер программы, которую следует пропустить.



2 Сделайте номер пропущенной программы синим.



3 Отпустите пропущенную программу.

- Когда номер программы пропускается, это означает, что вы не сможете ее выбрать в нормальном режиме работы телевизора с помощью кнопок PR + - переключения программ.
- Чтобы выбрать пропущенную программу, наберите номер программы с помощью цифровых кнопок или выберите его в экранном меню Редак. программ или EPG.

■ Выбор любимой программы



1 Выберите номер любимой программы.

- Этим выбранная программа будет автоматически включена в список предпочтительных программ.

ОРОСМОТР ОРОГРАММЫ / УОРАВЛЕНИЕ ОРОГРАММАМИ

В РЕЖИМЕ TV

Эта функция позволяет вам удалять или пропускать сохраненные программы.

■ Auto Sort (Автоматическая сортировка)



Запустите Автоматическая сортировка.

- После активации Auto Sort вы больше не сможете редактировать программы.

■ Удаление программы



Выберите номер программы, которую следует удалить.



Сделайте номер пропущенной программы красным.



Отпустите удаленную программу.

- Выбранная программа удаляется, а все последующие программы перемещаются вверх на одну позицию.

■ Перемещение программы



Выберите номер программы, которую следует переместить.

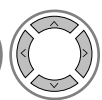

Сделайте номер перемещаемой программы ЖЕЛТЫМ.



Отпустите перемещенную программу.

■ пуск номера программы

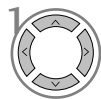

Выберите номер программы, которую следует пропустить.



Сделайте номер пропущенной программы синим.



Отпустите пропущенную программу.

- Когда номер программы пропускается, это означает, что вы не сможете ее выбрать в нормальном режиме работы телевизора с помощью кнопок PR + - переключения программ.
- Чтобы выбрать пропущенную программу, наберите номер программы с помощью цифровых кнопок или выберите его в экранном меню Редак. программ или EPG.

■ Выбор любимой программы

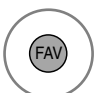

Выберите номер любимой программы.

- Выбранная программа будет автоматически включена в список предпочтительных программ.

ОРОСМОТР ПРОГРАММЫ / УПРАВЛЕНИЕ ПРОГРАММАМИ

BOOSTER (В ЦИФРОВОМ РЕЖИМЕ)

Если сигнал слабый, установите параметр Booster в положение «Включено».

Если сигнал сильный, выберите Off (Выкл.).

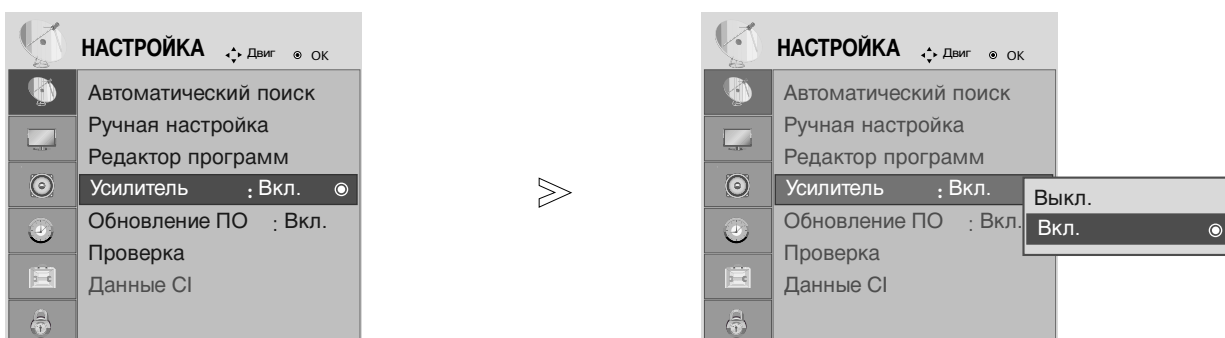

-   Выберите **НАСТРОЙКА**.
-   Выберите **Усилитель**.
-   Выберите Вкл. или Выкл..
-  Сохранить.

- Чтобы закрыть окно меню, нажмите на кнопку MENU (Меню) или EXIT (Выход).
- Нажмите кнопку BACK (Назад), чтобы переместиться на предыдущий экран.

ОРОСМОТР ОРОГРАММЫ / УОРАВЛЕНИЕ ОРОГРАММАМИ

ОБНОВЛЕНИЕ ПО

Параметр «Обновление ПО» (Software Update) означает, что программное обеспечение можно загрузить через систему цифрового наземного телевидения.

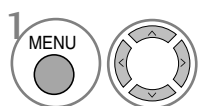
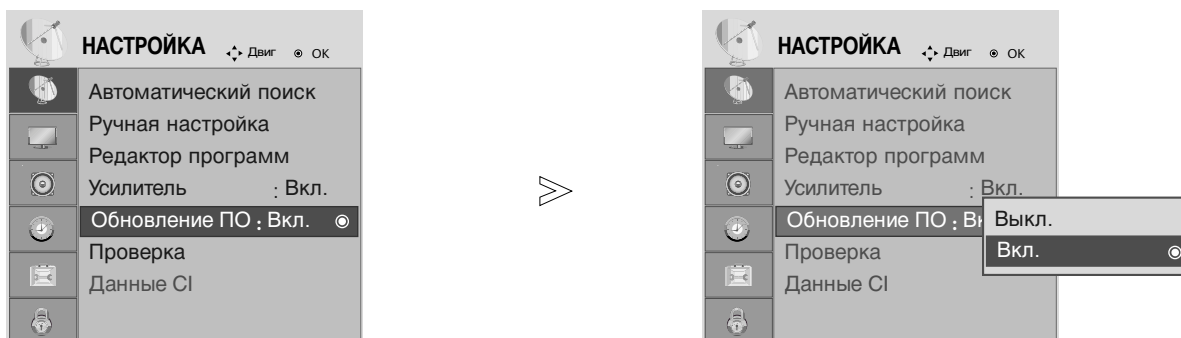

1 Выберите **НАСТРОЙКА**.

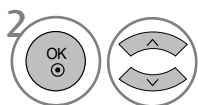

2 Выберите **Обновление ПО**.

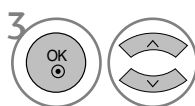

3 Выберите **Вкл.** или **Выкл.**.
• Выбрав значение **Вкл.**, пользователь подтверждает сообщение о том, что имеется новое программное обеспечение.



4 Сохранить.

* При настройке **Обновление ПО**

Иногда передача измененной цифровой информации о программном обеспечении может быть вызвана из меню на экране ТВ.

Используя кнопки ◀ ▶, выберите пункт **ДА**. На экране появится следующая картина.

После завершения обновления программного обеспечения система перезапускается в течение одной минуты.



- При обновлении программного обеспечения:
 - Питание телевизора отключать нельзя.
 - Отключать телевизор нельзя.
 - Отсоединять антенну нельзя.
 - После обновления программного обеспечения можно проверить версию обновленного программного обеспечения в меню Проверка.

ОРОСМОТР ОРОГРАММЫ / УОРАВЛЕНИЕ ОРОГРАММАМИ

Проверка (в цифровом режиме)

Эта функция позволяет просматривать данные о производителе, модели/типе телевизора, серийный номер и версию программного обеспечения.

Выводится информация и уровень сигнала включенного MUX.
Выводится информация о сигнале и имя сервиса выбранного MUX.

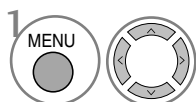

Выберите **НАСТРОЙКА**.

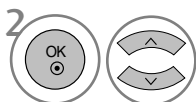

Выберите **Проверка**.



Отображается название **Производитель, Модель/Тип, Серийный номер** и **Версия ПО**.

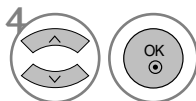

Отображается информация о канале.

- Чтобы закрыть окно меню, нажмите на кнопку MENU (Меню) или EXIT (Выход).
- Нажмите кнопку BACK (Назад), чтобы переместиться на предыдущий экран.

ОРОСМОТР ОРОГРАММЫ / УОРАВЛЕНИЕ ОРОГРАММАМИ

ИНФОРМАЦИЯ О СИ [ОБЩЕМ ИНТЕРФЕЙСЕ]

Эта функция позволяет просматривать шифрованные услуги (платные услуги). Если снять модуль СИ, воспользоваться платными услугами будет невозможно.

После того как модуль будет вставлен в разъем СИ, откроется доступ к меню модуля.

Для покупки модуля и смарт-карты свяжитесь со своим поставщиком. Не вставляйте и не извлекайте модуль САМ из телевизора слишком часто. Это может вызвать неполадки. При включении телевизора после установки модуля СИ звук может отсутствовать.

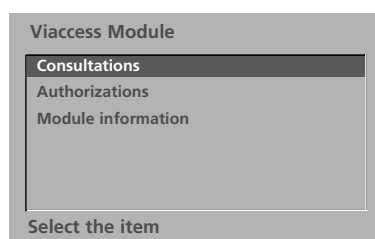
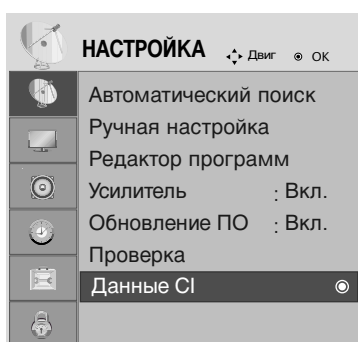

- Данный OSD приведен только для иллюстрации, параметры меню и формат экрана могут варьироваться в зависимости от поставщика цифровых платных видеослуж.
- Вы можете изменить экран меню СИ (общего интерфейса) и услуги у вашего дилера.

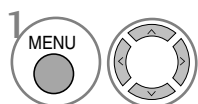

Выберите **НАСТРОЙКА**.

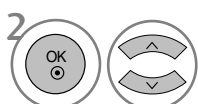

Выберите **Данные СИ**.

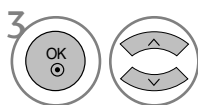

Выберите желаемый пункт: Module information (информация о модуле), smart card information (информация о смарт-карте), language (язык), software download (загрузка программного обеспечения) и т.д.



Сохранить.

- Чтобы закрыть окно меню, нажмите на кнопку MENU (Меню) или EXIT (Выход).
- Нажмите кнопку BACK (Назад), чтобы переместиться на предыдущий экран.

ОСМОТР ПРОГРАММЫ / УПРАВЛЕНИЕ ПРОГРАММАМИ

Вызов таблицы программ

Вы можете проверить сохраняемые в памяти программы, вызвав на экран таблицу программ.

 Выводится при программировании заблокированных каналов.

■ Вывод на экран таблицы программ

1  Отображается **Список программ**.

- Вы можете обнаружить, что некоторые программы имеют номера синего цвета. Они были установлены на пропуск при автоматической настройке или в режиме редактирования программ.
- У некоторых программ в таблице программ показан только номер канала и это означает, что отсутствует присвоенное им название станции.

■ Выбор программы в таблице программ

1  Выберите программу.

2  Переключитесь на номер выбранной программы.



Из программы, которую вы в настоящий момент просматриваете, режим будет изменен с TV на DTV на Радиопрог.

■ Просмотр страниц таблицы программ

1  Переверните страницы.

2  Возврат к нормальному просмотру телевизора.

■ Вывод таблицы любимых программ

1  Отображение таблицы Favourite Programme (Любимая программа).

EPG (ЭЛЕКТРОННОЕ РУКОВОДСТВО ПО ПРОГРАММАМ) (В ЦИФРОВОМ РЕЖИМЕ)

Эта система содержит электронное руководство по программам (EPG), которое помогает пользователю в навигации по всем имеющимся параметрам изображения.

EPG поддерживает такую информацию, как списки программ, время начала и окончания для всех имеющихся услуг. Кроме того, часто в EPG присутствует подробная информация о программах (наличие и количество таких подробных описаний программ может быть различным, в зависимости от конкретной вещающей компании).

Эта функция может использоваться только при широковещательном распространении информации для EPG вещающими компаниями.

EPG содержит описание программ на следующие 8 дней.

Включение и отключение EPG



1 Включение или отключение EPG.



Выбор программы



или



1 Выберите желаемую программу.



2 Отображается выбранная программа.

EPG (ЭЛЕКТРОННОЕ РУКОВОДСТВО ПО ПРОГРАММАМ) (В ЦИФРОВОМ РЕЖИМЕ)

Функции кнопок в режиме руководства NOW/NEXT



КРАСВЫЙ

Изменить режим EPG



ЖЕЛТЫЙ

Войти в режим настройки таймера записи/напоминания



СИВИЙ

Войти в режим списка таймера записи/напоминания



OK

Измените для выбранной программы.



Выбрать текущую (NOW) или следующую (NEXT) программу.



Выбрать телепрограмму.



На страницу вверх/вниз.



GUIDE

или



EXIT

Отключить EPG.



TV/RADIO

Выбрать программу ТВ или радио



INFO

Включить или отключить подробную информацию.

Функции кнопок в режиме программы на 8 дней



КРАСВЫЙ

Изменить режим EPG.



ЗЕЛЕНЫЙ

Войти в режим установки даты.



ЖЕЛТЫЙ

Войти в режим настройки таймера записи/напоминания.



СИВИЙ

Войти в режим списка таймера записи/напоминания.



OK

Измените для выбранной программы.



Выбрать текущую (NOW) или следующую (NEXT) программу.



Выбрать телепрограмму.



На страницу вверх/вниз.



GUIDE

или



EXIT

Отключить EPG.



TV/RADIO

Выбрать программу ТВ или радио.



INFO

Включить или отключить подробную информацию.

Функции кнопок в режиме изменения даты



ЗЕЛЕНЫЙ

Отключить режим установки даты.



OK

Изменить на выбранную дату.



Выбрать дату.



Отключить режим установки даты.



GUIDE

или



EXIT

Отключить EPG.

EPG (ЭЛЕКТРОННОЕ РУКОВОДСТВО ПО ПРОГРАММАМ) (В ЦИФРОВОМ РЕЖИМЕ)

Функции кнопок в окне расширенного описания



Текст вверх/вниз.



Войти в режим настройки таймера записи/напоминания.



Включить или отключить подробную информацию.



или



Отключить EPG.

Функции в режиме записи/напоминания

- Эта функция доступна, только если записывающее оборудование, использующее передачу сигналов о записи рип8, подключено к терминалу DTV-OUT с помощью кабеля SCART.



Перейти в режим программы или списка таймера.



Установить таймер записи/напоминания.



Выбор типа, услуги, даты или времени начала/окончания.



Параметры функций.

Функции кнопок в режиме Список заданий



Режим добавления нового значения таймера вручную.



Войдите в режим редактирования Список зад..



Удалить выбранную запись.



Перейти в режим руководства.



Выберите Список зад..

КОНТРОЛЬ ИЗОБРАЖЕНИЯ

УПРАВЛЕНИЕ РАЗМЕРОМ ИЗОБРАЖЕНИЯ (КОЭФФИЦИЕНТОМ ПРОПОРЦИОНАЛЬНОСТИ)

Вы можете просматривать изображение в различных форматах; 16:9, Нсходный, Обычный, 4:3, 14:9 и **Увеличенный1/2**.

Если на экране в течение длительного времени остается фиксированная картинка, она может "отпечататься" на нем.

Масштаб можно увеличить с помощью кнопки ▲ ▼ .

Эта функция работает со следующим сигналом.

- Коэффициент пропорциональности также можно настроить в экранном меню RATIO (Пропорции).
- В качестве значения параметра Zoom (Масштабирование) выберите 14:9, Zoom1 или Zoom2 в экранном меню RATIO (Пропорции).

• 16:9

Выбрав этот параметр, можно отрегулировать изображение так, чтобы оно в линейной пропорции заполняло по горизонтали весь экран (используется для просмотра DVD в формате 4:3).



• 4:3

При выборе этого параметра можно просмотреть изображение в формате 4:3, а по краям справа и слева появятся серые полосы.

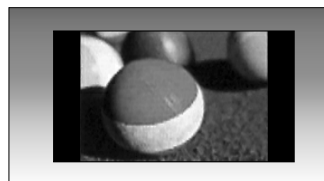

КОНТРОЛЬ ИЗОБРАЖЕНИЯ

• Обычный

Если телевизор принимает широкоэкранный сигнал, он автоматически преобразуется в формат изображения, которое должно передаваться.

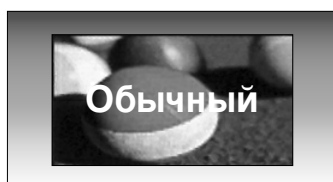

• 14:9

Вы можете наслаждаться картинным форматом 14:9 или общей программой ТЕЛЕВИДЕНИЯ через 14:9 способ. Экран 14:9 рассматривается, точно так же как который экран 4:3 увеличен к верхнему низкому и левому/правильному.



• Увеличенный1

Позволяет просматривать изображение, заполняющее весь экран, без преобразования. Однако верхняя и нижняя части изображения будут обрезаны.



• Увеличенный2

Выберите Увеличенный2, если необходимо преобразовать растянутое по горизонтали и обрезанное по вертикали изображение. Изображение выводится как промежуточный вариант между преобразованием и заполнением экрана.



• Исходный

Эта настройка позволит вам просматривать изображение в наилучшем качестве без потерь оригинального изображения с высоким разрешением.

Примечание: При наличии шумов на оригинальной картинке вы можете увидеть шум с края.

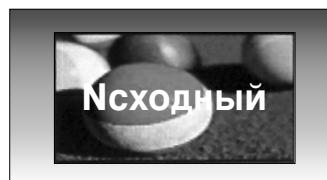

! ПРИМЕЧАНИЕ

- ▶ В режиме Component (ниже 720p) можно выбрать значения 16:9 (Широкий экран), 4:3, 14:9 и Zoom 1/2.
- ▶ В режиме RGB/DVI можно выбрать только значения 4:3 и 16:9 (Широкий экран).
- ▶ В режиме HDMI/Component (свыше 720p) доступна функция Исходный.
- ▶ Параметр Original (Исходный) можно выбрать только для цифрового телетекста великобританского стандарта (MPEG-5).

КОНТРОЛЬ ИЗОБРАЖЕНИЯ

СТАНДАРТНЫЕ НАСТРОЙКИ ПАРАМЕТРОВ ИЗОБРАЖЕНИЯ

Режим отображения-стандартные настройки

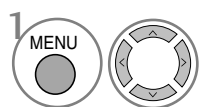
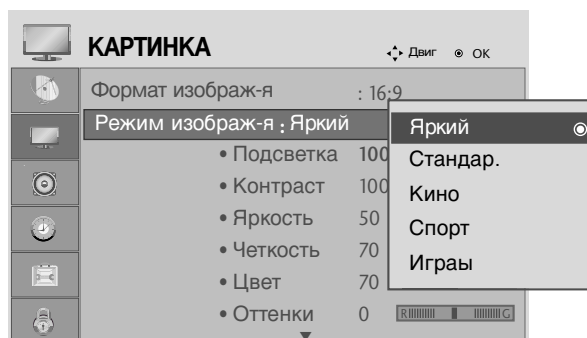
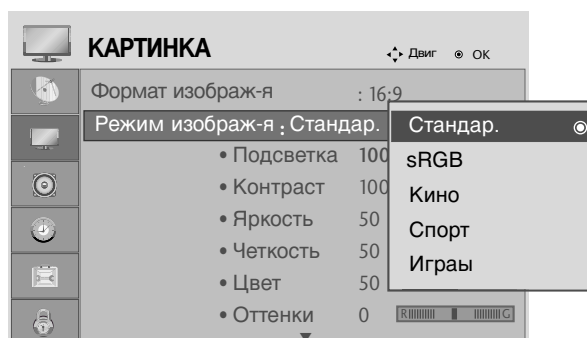
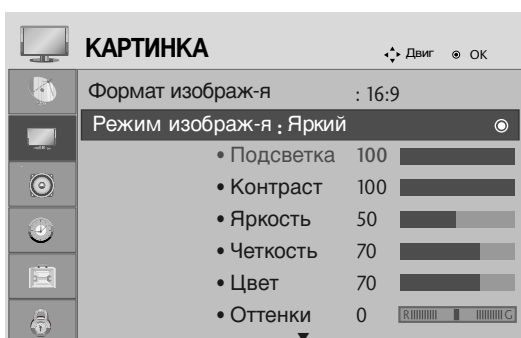

1 Выберите **КАРТИНКА**.

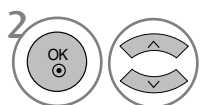

2 Выберите **Режим изображения**.

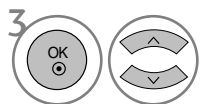

3 Выбор необходимый параметр изображения.

• Меню Picture Mode (Режим отображения) служит для настройки качества изображения. Выберите заданное значение в меню Picture Mode (Режим отображения) на основе категории программы.





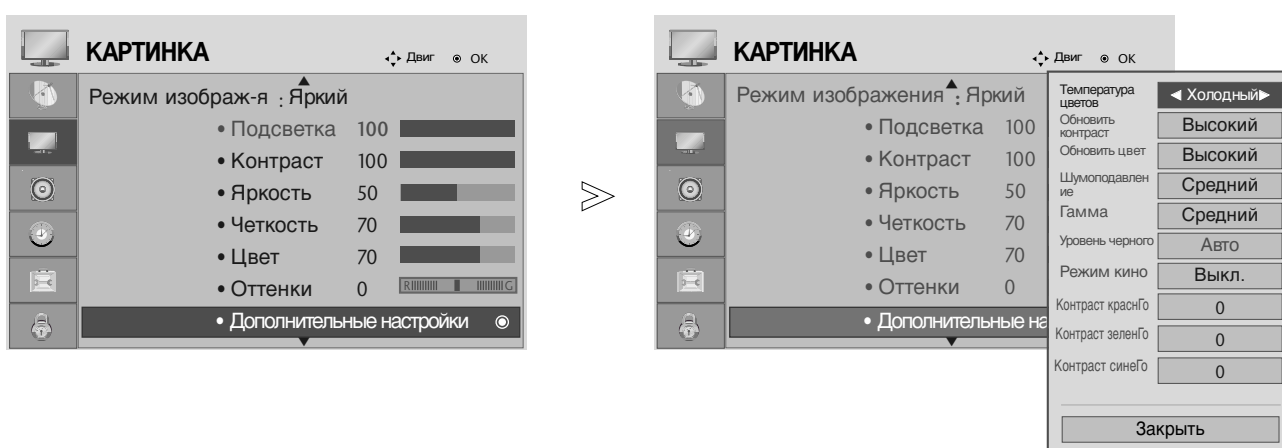

- Чтобы закрыть окно меню, нажмите на кнопку MENU (Меню) или EXIT (Выход).
- Нажмите кнопку BACK (Назад), чтобы переместиться на предыдущий экран.

КОНТРОЛЬ ИЗОБРАЖЕНИЯ

Автоматическое управление тоном экрана (Теплый/ Средний /Прохладный)

Выберите один из трех вариантов автоматической настройки цвета. Выберите теплую цветовую гамму, чтобы подчеркнуть теплые цвета, например красный, или холодную цветовую гамму, чтобы сделать цвета менее интенсивными, добавив синего.



-   Выберите **КАРТИНКА**.
-   Выберите **Дополнительные настройки**.
-   Выберите **Температура цветов**.
-  Выберите **Прохладный, Средний или Теплый**.

- Чтобы закрыть окно меню, нажмите на кнопку MENU (Меню) или EXIT (Выход).
- Нажмите кнопку BACK (Назад), чтобы переместиться на предыдущий экран.

КОНТРОЛЬ ИЗОБРАЖЕНИЯ

Автоматическое управление тоном экрана (9300K/6500K) (Только режим RGB, DVI)

В режиме изображения sRGB дополнительное меню управления не работает.

Выберите один из двух вариантов автоматической настройки цвета.

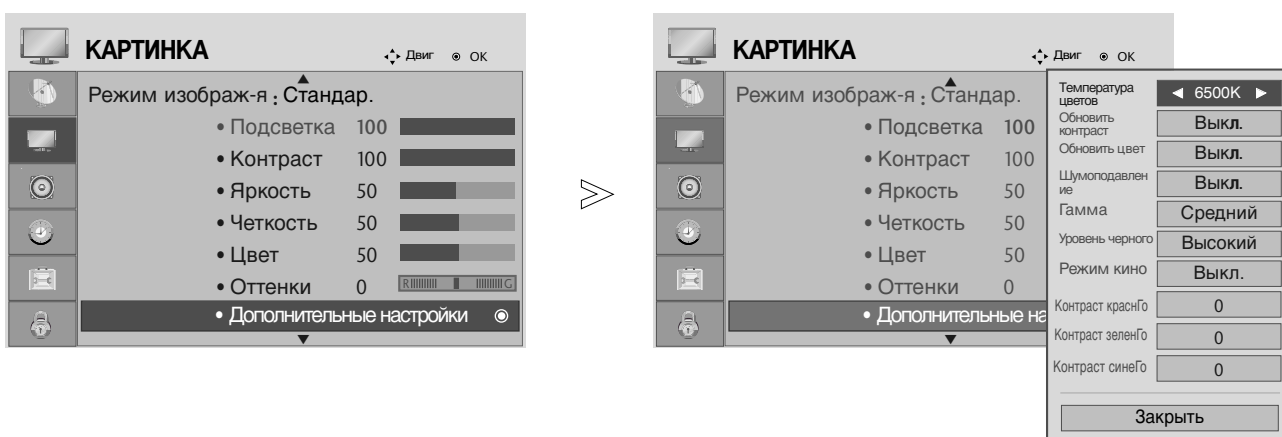

-   Выберите **КАРТИНКА**.
-   Выберите **Дополнительные настройки**.
-   Выберите **Температура цветов**.
-   Выберите **6500K** или **9300K**.

- Чтобы закрыть окно меню, нажмите на кнопку MENU (Меню) или EXIT (Выход).
- Нажмите кнопку BACK (Назад), чтобы переместиться на предыдущий экран.

КОНТРОЛЬ ИЗОБРАЖЕНИЯ

РУЧНАЯ НАСТРОЙКА ИЗОБРАЖЕНИЯ

РЕЖИМ ИЗОБРАЖЕНИЯ-параметр ПОЛЬЗОВАТЕЛЬ)

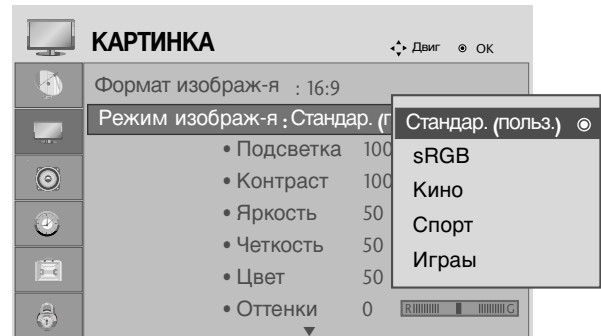
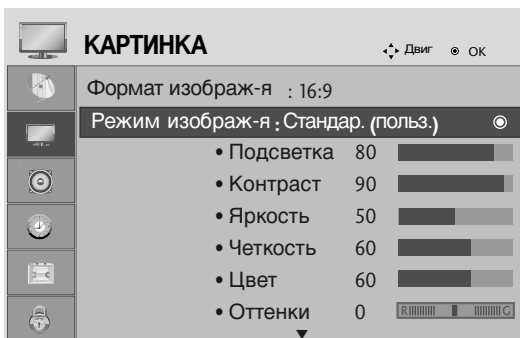

<Режим RGB, DVI>

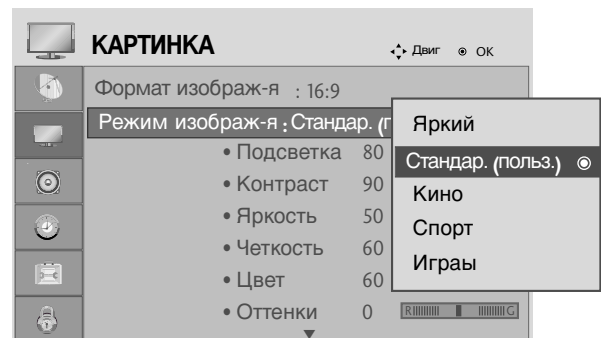

<Другие режимы>

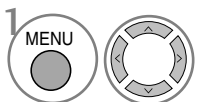

Выберите **КАРТИНКА**.

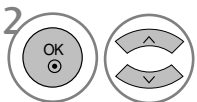

Выберите **Режим изображения**.

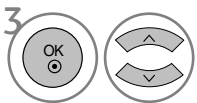

Выбор необходимый параметр изображения.

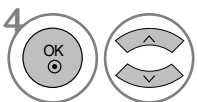

Выберите **Подсветка, Контраст, Яркость, Четкость, Цвет** или **Оттенки**.

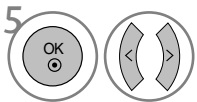

Проведите соответствующую настройку.

- Чтобы закрыть окно меню, нажмите на кнопку MENU (Меню) или EXIT (Выход).
- Нажмите кнопку BACK (Назад), чтобы переместиться на предыдущий экран.

! ПРИМЕЧАНИЕ

- ▶ В режиме RGB, DVI изменение настроек цвета, четкости и оттенка невозможно.

КОНТРОЛЬ ИЗОБРАЖЕНИЯ

ТЕХНОЛОГИЯ УЛУЧШЕНИЯ КАЧЕСТВА ИЗОБРАЖЕНИЯ

Обновить контраст

Автоматически выбирает оптимальные настройки контрастности в соответствии с яркостью отражения.

Обновить цвет

Автоматическое изменение цвета отражения для максимально естественного отображения цвета.

Шумоподавление

Удаление помех до уровня, когда они перестают искажать исходное изображение.

Гамма

При высоких значениях гаммы отображаются белесые изображения, а при низких значениях гаммы отображается высококонтрастная картинка.

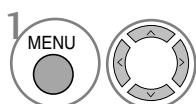
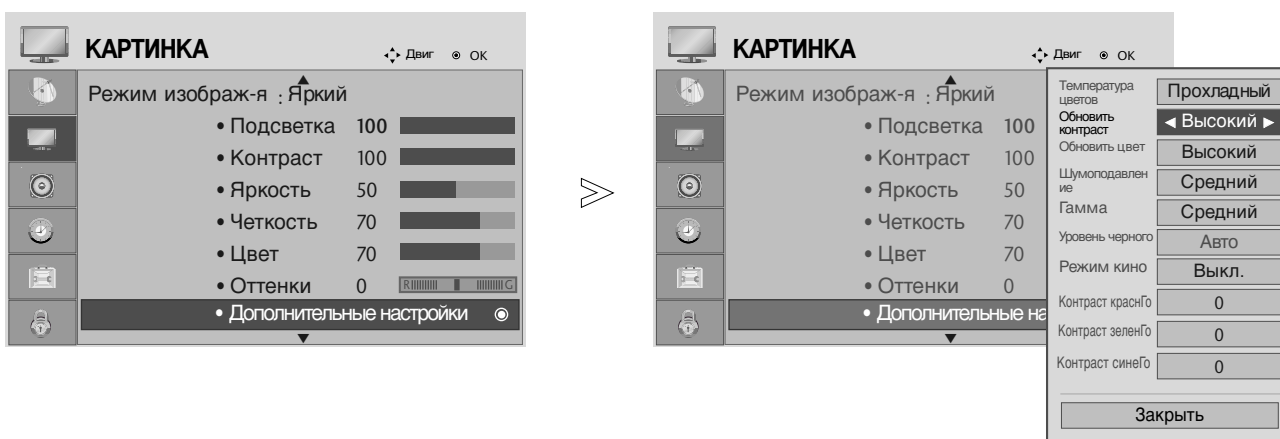

1 Выберите **КАРТИНКА**.

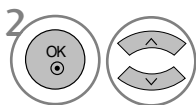

2 Выберите **Дополнительные настройки**.

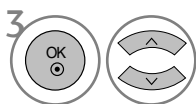

3 Выберите **Обновить контраст**, **Обновить цвет**, **Шумоподавление** или **Гамма**.



4 Выберите желаемый Источник.

- Чтобы закрыть окно меню, нажмите на кнопку MENU (Меню) или EXIT (Выход).
- Нажмите кнопку BACK (Назад), чтобы переместиться на предыдущий экран.



КОНТРОЛЬ ИЗОБРАЖЕНИЯ

усовершенствованный - режим кино

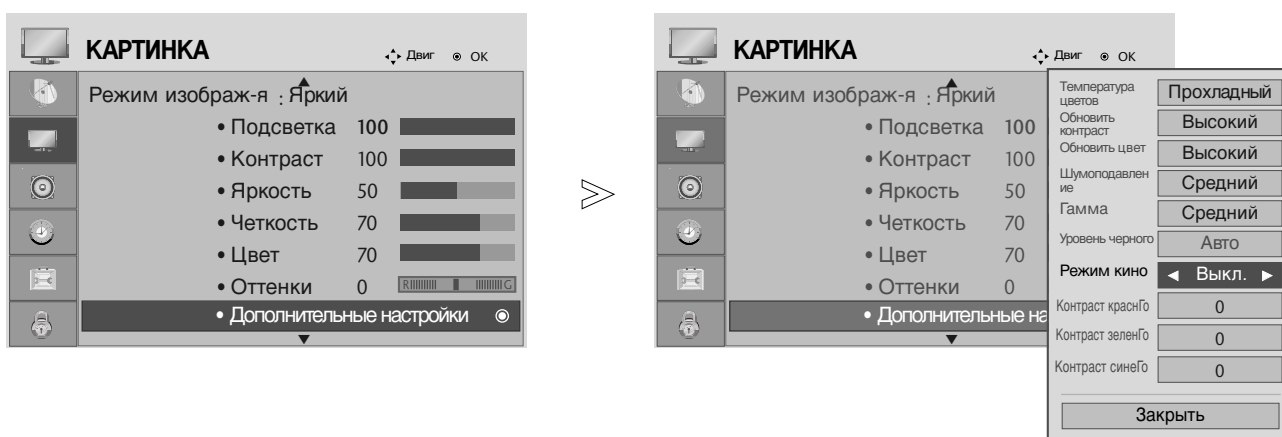

Чтобы максимально повысить качество изображения при просмотре фильмов, введите данные настройки.

Эта функция работает только в режимах Analog TV, AV и Component 480i/576i/1080i.



1   Выберите **КАРТИНКА**.

2   Выберите **Дополнительные настройки**.

3   Выберите **Режим кино**.

4   Выберите **Вкл.** или **Выкл.**.

- Чтобы закрыть окно меню, нажмите на кнопку MENU (Меню) или EXIT (Выход).
- Нажмите кнопку BACK (Назад), чтобы переместиться на предыдущий экран.

КОНТРОЛЬ ИЗОБРАЖЕНИЯ

ДОПОЛНИТЕЛЬНЫЕ НАСТРОЙКИ — УРОВЕНЬ ЧЕРНОГО (ТЕМНОГО)

При просмотре фильмов эта функция выбирает лучшее качество изображения.

Эта функция работает в следующем режиме: AV (NTSC-M), HDMI или Component.

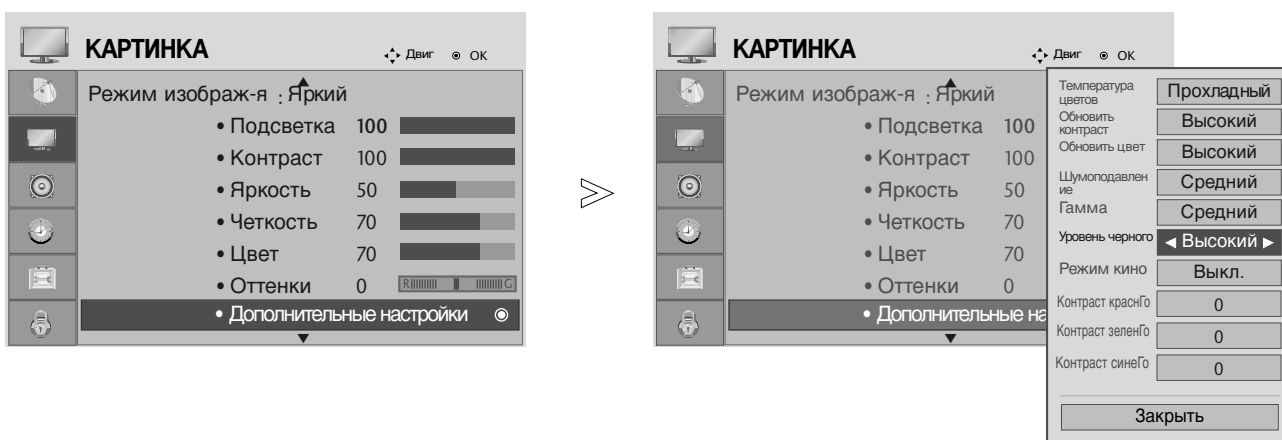

-   Выберите **КАРТИНКА**.
-   Выберите **Дополнительные настройки**.
-   Выберите **Уровень черного**.
-  Выберите **Низкий** или **Высокий**.

- **Низкий** : Экран становится темней.
- **Адаптивный** : Экран становится ярче.

! ПРИМЕЧАНИЕ

- ▶ Если входной сигнал отличен от AV (NTSC-M), HDMI или компонентного, для этой функции установлена автонастройка.
- ▶ В этом случае пользователь не может ее настроить.
- ▶ **Авто** (автоматическая регулировка) : Автоматическая регулировка уровня черного экранного изображения (увеличение или уменьшение).

КОНТРОЛЬ ИЗОБРАЖЕНИЯ

СБРОС НАСТРОЕК ИЗОБРАЖЕНИЯ

Настройки выбранных режимов картинки изменяются на заводские настройки по умолчанию.

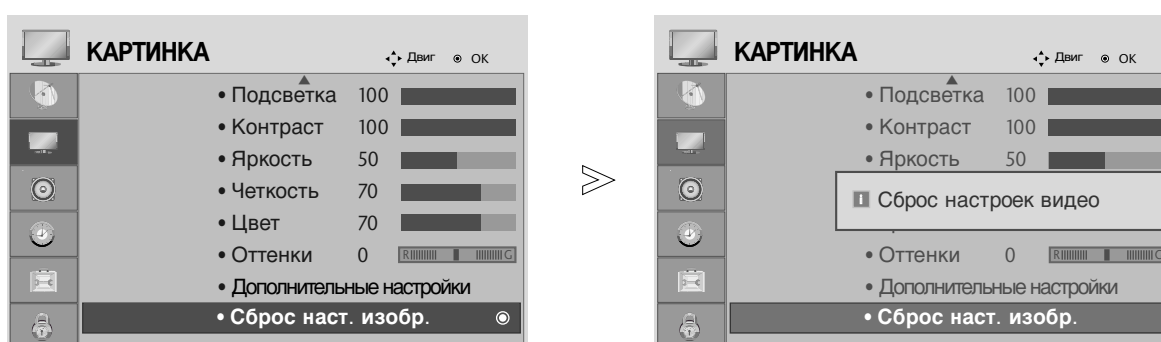

- 1   Выберите **КАРТИНКА**.
- 2   Выберите **Сброс наст. изобр..**
- 3  Инициализируйте значение настройки.

- Чтобы закрыть окно меню, нажмите на кнопку MENU (Меню) или EXIT (Выход).
- Нажмите кнопку BACK (Назад), чтобы переместиться на предыдущий экран.

УПРАВЛЕНИЕ ЗВУКОМ И ВЫБОР ЯЗЫКА

АВТОМАТИЧЕСКАЯ НАСТРОЙКА ГРОМКОСТИ

Функция AVL (автоматической регулировки громкости) автоматически поддерживает одинаковый уровень громкости при переключении с одной программы на другую.

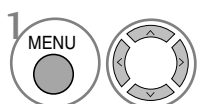
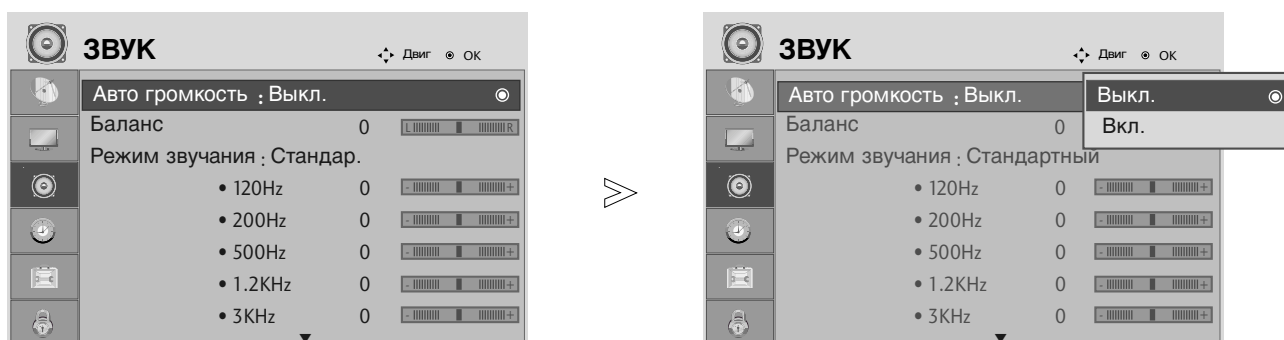

Выберите **ЗВУК**.

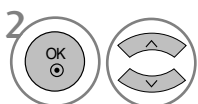

Выберите **Авто громкость**.

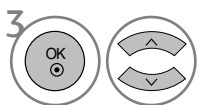

Выберите **Вкл.** или **Выкл.**.

- Чтобы закрыть окно меню, нажмите на кнопку MENU (Меню) или EXIT (Выход).
- Нажмите кнопку BACK (Назад), чтобы переместиться на предыдущий экран.

УПРАВЛЕНИЕ ЗВУКОМ И ВЫБОР ЯЗЫКА

СТАНДАРТНЫЕ ПАРАМЕТРЫ ЗВУКА-ЗВУКОВОЙ РЕЖИМ

Можно выбрать нужные параметры звука: SRS TruSurround XT, Clear Voice (Четкая речь), Standard (Стандартный), Music (Музыка), Cinema (Кинотеатр), Sport (Спорт) или Game (Игра), а также отрегулировать частоту эквалайзера.

Режим Sound Mode (Звуковой режим) позволяет наслаждаться звуком самого высокого качества, не выполняя специальных настроек, потому что телевизор сам настраивает звук в соответствии с программой.

Предустановленные режимы SRS TruSurround XT, Standard (Стандартный), Music (Музыка), Cinema (Кинотеатр), Sport (Спорт) и Game (Игра) обеспечивают оптимальное качество звука.

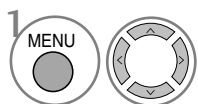
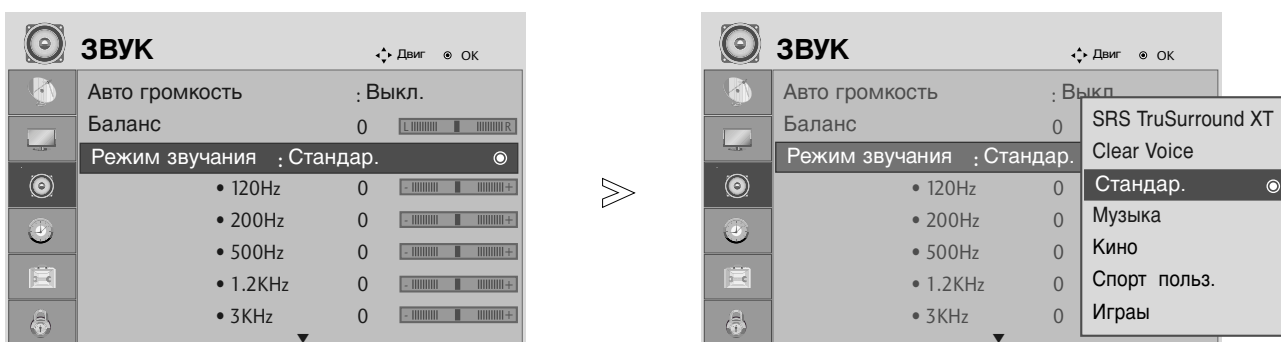

Выберите **ЗВУК**.

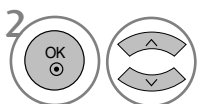

Выберите **Режим звучания**.

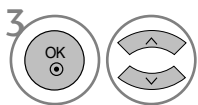

Выберите режим SRS TruSurround XT, Clear Voice (Четкая речь), Standard (Стандартный), Music (Музыка), Cinema (Кинотеатр), Sport (Спорт) или Game (Игра).

- Чтобы закрыть окно меню, нажмите на кнопку MENU (Меню) или EXIT (Выход).
- Нажмите кнопку BACK (Назад), чтобы переместиться на предыдущий экран.

- ▶  являются торговой маркой компании SRS Labs, Inc.
- ▶ Технология TruSurround XT интегрирована по лицензии компании SRS Labs, Inc.

УПРАВЛЕНИЕ ЗВУКОМ И ВЫБОР ЯЗЫКА

НАСТРОЙКА ПАРАМЕТРОВ ЗВУКА-РЕЖИМ

Настройка звукового эквалайзера.

Диапазоны частот активируются в режиме SRS TruSurround XT или Clear Voice (Четкая речь).

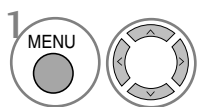
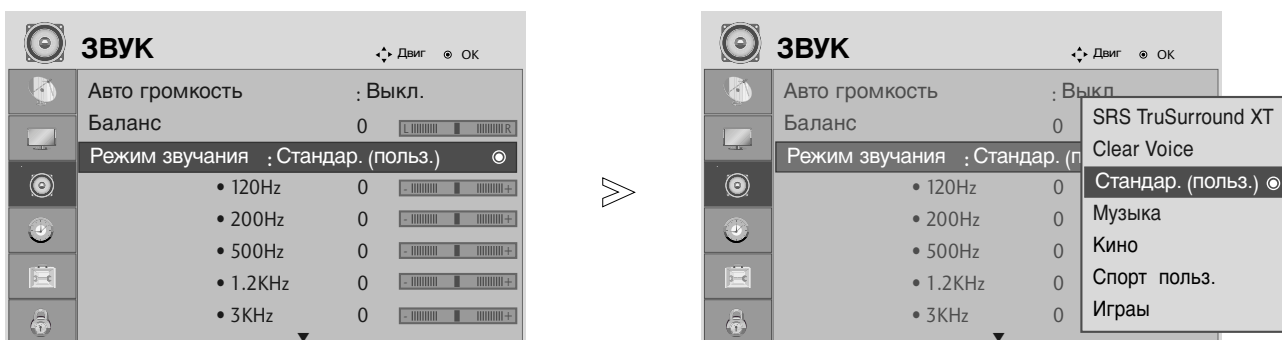

Выберите **ЗВУК**.

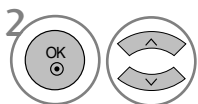

Выберите **Режим звучания**.

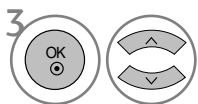

Выберите режим SRS TruSurround XT, Clear Voice (Четкая речь), Standard (Стандартный), Music (Музыка), Cinema (Кинотеатр), Sport (Спорт) или Game (Игра).

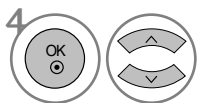

Выберите частотный диапазон.

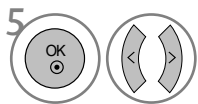

Установите желаемый уровень громкости.

- Чтобы закрыть окно меню, нажмите на кнопку MENU (Меню) или EXIT (Выход).
- Нажмите кнопку BACK (Назад), чтобы переместиться на предыдущий экран.

УПРАВЛЕНИЕ ЗВУКОМ И ВЫБОР ЯЗЫКА

Баланс

Можно настроить баланс динамика до нужного уровня.

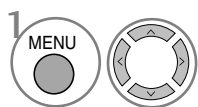
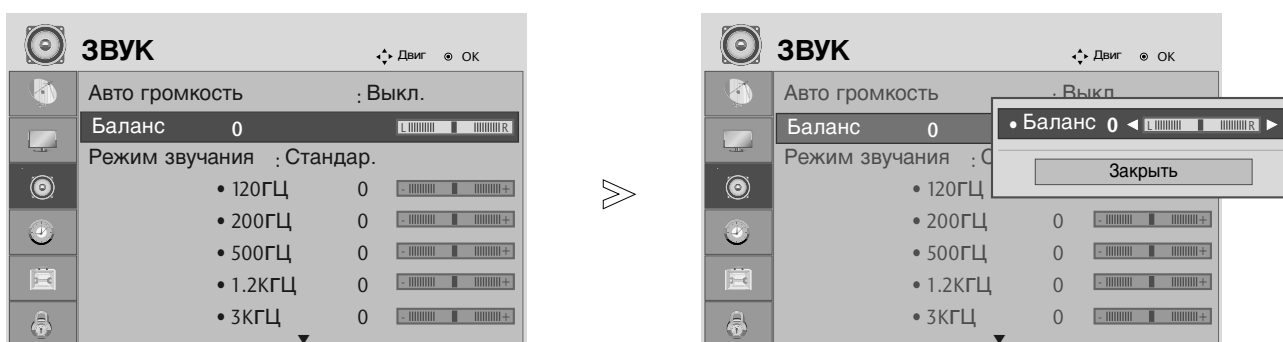

Выберите **ЗВУК**.

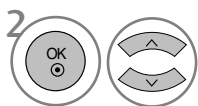

Выберите **Баланс**.

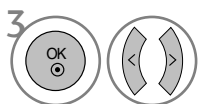

Проведите желаемую настройку.

- Чтобы закрыть окно меню, нажмите на кнопку MENU (Меню) или EXIT (Выход).
- Нажмите кнопку BACK (Назад), чтобы переместиться на предыдущий экран.

УПРАВЛЕНИЕ ЗВУКОМ И ВЫБОР ЯЗЫКА

ВЫБОР ВЫХОДА ЦИФРОВОГО АУДИОСИГНАЛА

Эта функция предназначена для выбора требуемого цифрового выхода аудиосигнала.

Телевизор может использовать в качестве выхода DOLBY Digital только для каналов, звук в которых закодирован в формате Dolby Digital Audio.

Если формат Dolby Digital доступен, при выборе Dolby Digital в меню Digital Audio Out (Цифровой аудиовыход) выход SPDIF будет переведен в режим Dolby Digital.

Если формат Dolby Digital выбран в меню цифрового аудиовыхода и является недоступным, выход SPDIF будет переведен в режим PCM.

Если для канала, который в состоянии использовать Dolby Digital Audio, будут включены как Dolby Digital, так и Audio, использоваться будет только Dolby Digital.

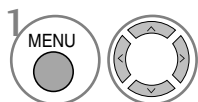
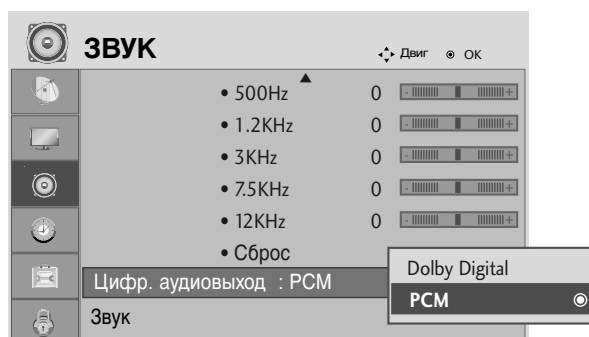
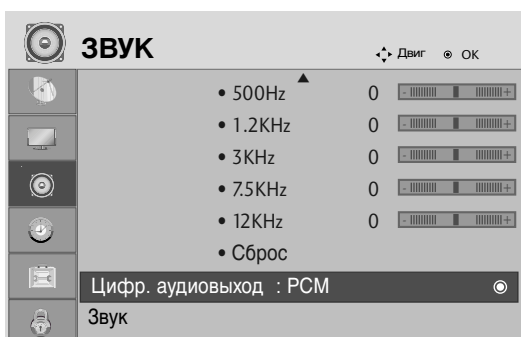

1 Выберите **ЗВУК**.

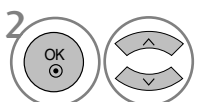

2 Выберите меню Digital Audio Out (Цифровой аудиовыход).

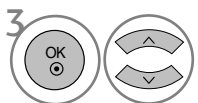

3 Выберите Dolby Digital или PCM.



Произведено по лицензии компании Dolby Laboratories. Символы Dolby и двойное D являются товарными знаками компании Dolby Laboratories.

- В режиме HDMI некоторые модели DVD-плееров могут не воспроизводить звук через выход SPDIF. В этом случае переведите выход цифрового аудиосигнала от DVD-проигрывателя в формат PCM.

- Чтобы закрыть окно меню, нажмите на кнопку MENU (Меню) или EXIT (Выход).
- Нажмите кнопку BACK (Назад), чтобы переместиться на предыдущий экран.

УПРАВЛЕНИЕ ЗВУКОМ И ВЫБОР ЯЗЫКА





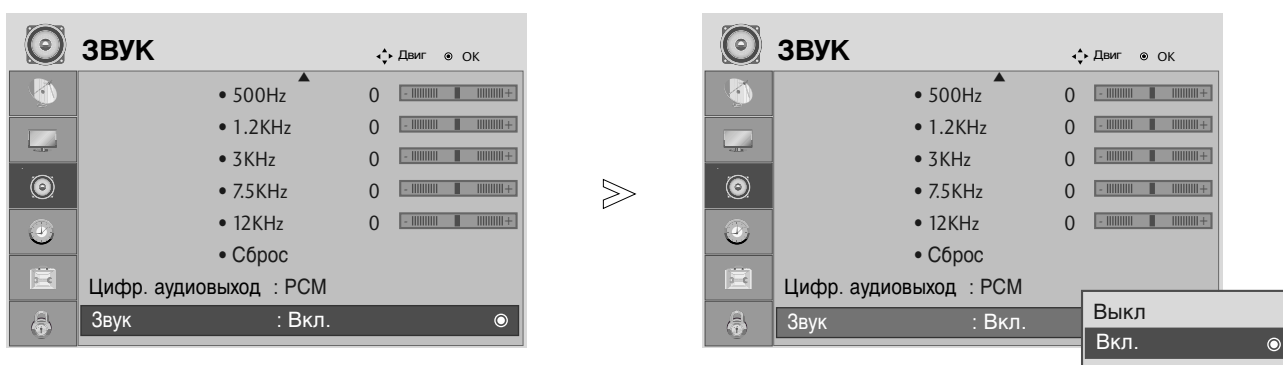

НАСТРОЙКА ДИНАМИКОВ ТЕЛЕВИЗОРА, ВКЛЮЧЕНИЕ И ВЫКЛЮЧЕНИЕ

Можно изменить настройки встроенного динамика.

В режимах COMPONENT (КОМПОНЕНТНЫЙ), AV3 динамик ТВ может функционировать, даже если видеосигнал отсутствует.

Если используется внешняя система Hi-Fi, отключите встроенные динамики телевизора.



-   Выберите **ЗВУК**.
-   Выберите TV Speaker (Динамик ТВ).
-   Выберите пункт On (Вкл.) или Off (Выкл.).

- Чтобы закрыть окно меню, нажмите на кнопку MENU (Меню) или EXIT (Выход).
- Нажмите кнопку BACK (Назад), чтобы переместиться на предыдущий экран.

УПРАВЛЕНИЕ ЗВУКОМ И ВЫБОР ЯЗЫКА

Восстановление аудио настроек

Вашстройки выбранного режима звука изменяются на заводские настройки по умолчанию.

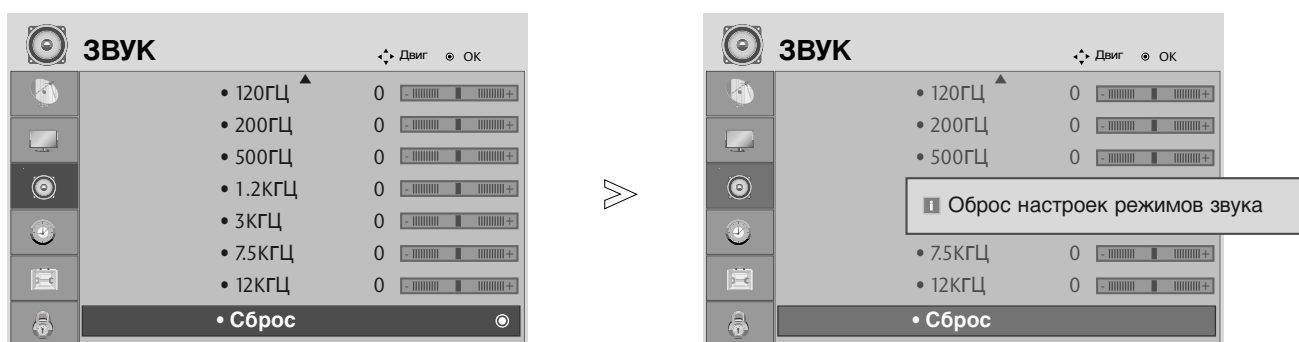

-   Выберите **ЗВУК**.
-   Выберите **Сброс**.
-  Инициализируйте значение настройки.

- Чтобы закрыть окно меню, нажмите на кнопку MENU (Меню) или EXIT (Выход).
- Нажмите кнопку BACK (Назад), чтобы переместиться на предыдущий экран.

УПРАВЛЕНИЕ ЗВУКОМ И ВЫБОР ЯЗЫКА

I/II

Прием стереофонических программ и программ, передаваемых на двух языках (Только в аналоговом режиме)

Когда программа выбрана информация о звуке, в отношении станции, появляется вместе с номером программы и названием станции.



Выбор выхода для передачи звука.

Вещание	Экранный Дисплей
Mono	MONO
Stereo	STEREO
Dual	DUAL I, DUAL II, DUAL I+II

■ Установка монофонического звука

При наличии слабого приема стереофонического сигнала вы можете переключиться на моно. При приеме монофонического сигнала чистота звучания повышается.

■ Выбор языка для программы, передаваемой на двух языках

Если программу можно принимать на двух языках (двуязычная программа) вы можете переключиться на DUAL I, DUAL II или DUAL I+II.

DUAL I Громкоговорители воспроизводят основной язык.

DUAL II Громкоговорители воспроизводят второй язык.

DUAL I+II Один громкоговоритель воспроизводит основной язык, а второй громкоговоритель воспроизводит второй язык. (дополнительное устройство).

УПРАВЛЕНИЕ ЗВУКОМ И ВЫБОР ЯЗЫКА

Прием передач, передаваемых в системе звукового сопровождения NICAM (Только в аналоговом режиме)

Если ваша установка оснащена приемником NICAM, вы можете получать прекрасное цифровое воспроизведение звука.

С помощью последовательных нажатий кнопки I/II могут быть установлены следующие режимы звукового сопровождения:

-
- 1 Когда принимается монофонический сигнал **NICAM**, вы можете выбрать режим **NICAM MONO** или **FM MONO**.
 - 2 Когда принимается стереофонический сигнал **NICAM**, вы можете выбрать режим **NICAM STEREO** или **FM MONO**.
 - 3 Когда принимается сигнал звукового сопровождения **NICAM** на двух языках, вы можете выбрать режимы **NICAM DUAL I**, **NICAM DUAL II** или **NICAM DUAL I+II** или **MONO**. Когда выбирается режим FM MONO, на экране появляется сообщение MONO.
-

Выбор выходного сигнала звукового сопровождения

В режимах AV, COMPONENT, RGB или HDMI,DVI можно выбрать звук, выводимый на левый и правый динамики.

Это осуществляется с помощью последовательных нажатий кнопки I/II.

L+R : Звуковой сигнал, подключенный к левому входу аудиосигнала (L), подается на левый громкоговоритель, а звуковой сигнал, подключенный к правому входу аудиосигнала (R), подается на правый громкоговоритель.

L+L : Звуковой сигнал, подключенный к левому входу аудиосигнала (L), подается на левый и правый громкоговорители.

R+R : Звуковой сигнал, подключенный к правому входу аудиосигнала (R), подается на левый и правый громкоговорители.

УПРАВЛЕНИЕ ЗВУКОМ И ВЫБОР ЯЗЫКА

Выбор языка экранного меню OSD или страны

Когда телевизор включается в первый раз, на экране появляется меню руководства по установке.

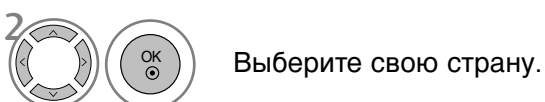
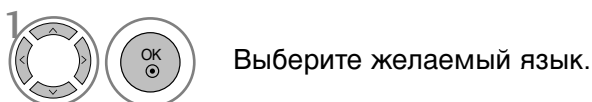

* Если нужно изменить выбранный язык или страну

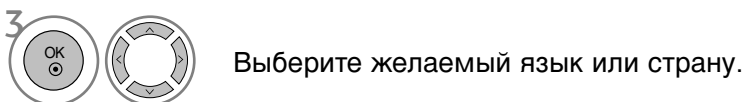
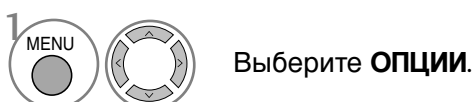

- Чтобы закрыть окно меню, нажмите на кнопку MENU (Меню) или EXIT (Выход).
- Нажмите кнопку BACK (Назад), чтобы переместиться на предыдущий экран.

! ПРИМЕЧАНИЕ

- ▶ Если вы не завершите процесс установки с помощью руководства по установке кнопкой EXIT (Выход) или закончится время показа экранного меню, то оно будет появляться снова и снова, пока настройка не будет выполнена до конца.
- ▶ Если вы выбрали неверное название страны, могут возникнуть некоторые проблемы с отображением телетекста.
- ▶ Наличие модуля CI и смарт-карты может сделать картинку неестественной.
- ▶ В тех странах, где стандарты цифрового телевидения еще не установлены, некоторые функции цифрового ТВ будут зависеть от возможностей цифрового вещания.

УПРАВЛЕНИЕ ЗВУКОМ И ВЫБОР ЯЗЫКА

ВЫБОР ЯЗЫКА (ТОЛЬКО В ЦИФРОВОМ РЕЖИМЕ)

Функция Audio позволяет выбрать для аудиосигнала нужный язык. Если звуковые данные на выбранном языке не передаются, то будут данные будут воспроизведены на языке по умолчанию.

Если титры передаются на двух или более языках, следует использовать функцию **Субтитры**. Если данные субтитров на выбранном языке не передаются, субтитры будут воспроизведены на языке по умолчанию.

Если языки, которые вы выбрали в первичной категории для отображения звука и язык субтитров не поддерживаются, вы можете выбрать язык из вторичной категории.



- Нажмите кнопку BACK (Назад), чтобы переместиться на предыдущий экран.

< Выбор языка звучания >

- ▶ Когда вещание ведется на двух или больше языках, вы можете выбрать требуемый вам язык.

<Выбор языка субтитров >

- ▶ Если субтитры передаются на двух или более языках, вы можете выбрать язык субтитров с помощью клавиши **SUBTITLE** на пульте дистанционного управления.
- ▶ Чтобы выбрать язык субтитров, нажмите на клавишу ▲ ▼.

- Звук/субтитры можно отображать в более простой форме с помощью 1-3 символов, которые передает провайдер услуг.
- При выборе дополнительного аудиосигнала (для нарушенного зрения или слуха), он может выходить в качестве составляющей основного аудиосигнала.

Сведения о языке звука OSD

Выводится	Состояние
N.A	Отсутствует
MPEG	MPEG Звук
Dolby Digital	Dolby Digital Звук
TV	Звук для "людей с нарушением зрения"
ABC	Звук для "людей с нарушением слуха"

Сведения о языке субтитров OSD

Выводится	Состояние
N.A	Отсутствует
TV	Субтитры Телетекста
ABC	Субтитры для "Слабослышащих"

УСТАНОВКА ВРЕМЕНИ

Установка часов

Время задается автоматически при получении цифрового сигнала. (Настройка времени вручную возможна, только если телевизор не получает сигнал DTV.)

Вы должны точно установить время, прежде чем включать/выключать функцию времени.

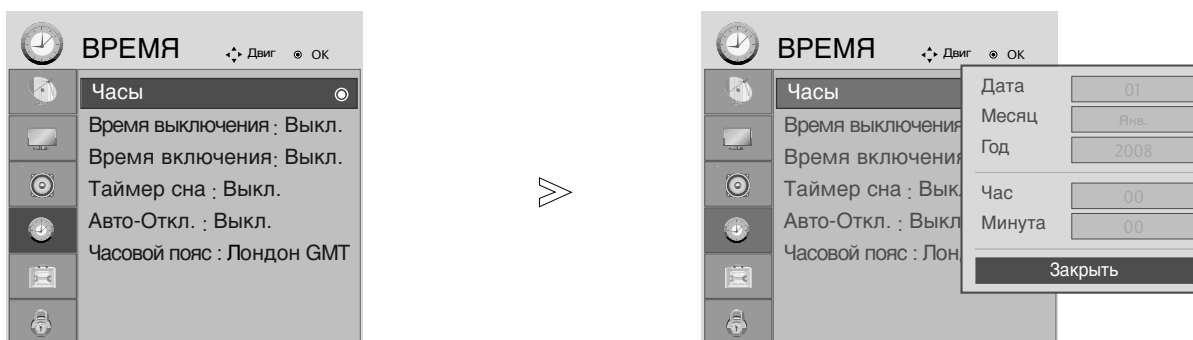

-   Выберите **ВРЕМЯ**.
-   Выберите **Часы**.
-   Выберите год, дату или время.
-  Установите год, дату и время.

- Чтобы закрыть окно меню, нажмите на кнопку MENU (Меню) или EXIT (Выход).
- Нажмите кнопку BACK (Назад), чтобы переместиться на предыдущий экран.

УСТАНОВКА ВРЕМЕНИ

НАСТРОЙКА АВТОМАТИЧЕСКОГО ВКЛЮЧЕНИЯ/ ОТКЛЮЧЕНИЯ ТАЙМЕРА

Функция выключения по таймеру автоматически переводит телевизор в режим ожидания в заранее установленное время.

Через два часа после включения с помощью функции таймера телевизор автоматически перейдет в режим ожидания, если не нажата какая-либо кнопка.

Если в качестве времени включения и времени выключения указано одно и то же время, то функция выключения по таймеру будет приоритетной.

Чтобы функция включения по таймеру сработала, телевизор должен находиться в режиме ожидания.

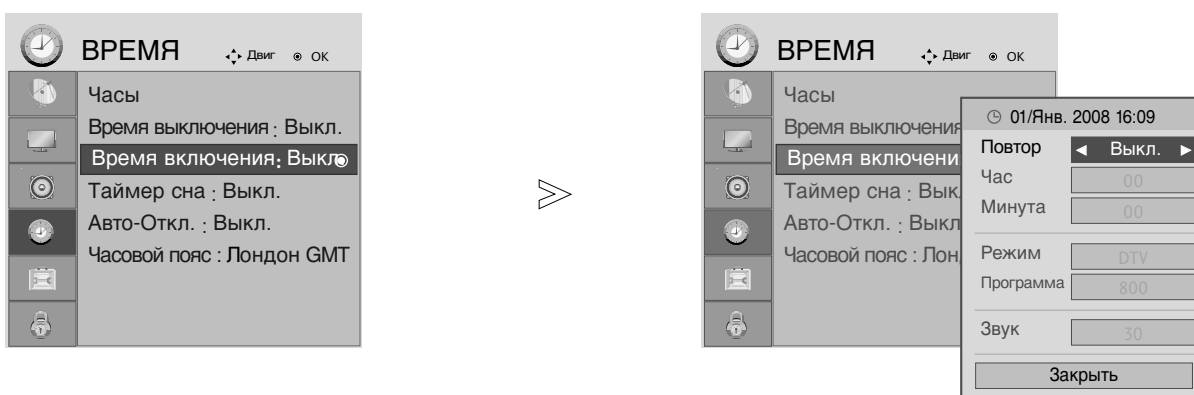

-   Выберите **ВРЕМЯ**.
-   Выберите **Время выключения** или **Время включения**.
-   Выберите **Повтор**.
-  Выберите **Выкл.**, **Один раз**, **Ежедневно**, **С понедельника по пятницу**, **С понедельника по субботу**, **С субботы по воскресенье** или **Воскресенье**.
-   Установите часы.
-   Установите минуты.

- Только функция Вкл Время нажатием кнопок ◀ ▶ выберите пункт меню **Выкл.**.
- Функция **Только ВРЕМЯ ВКЛЮЧЕНИЯ**.

-   Выберите **Режим**.
-  Выберите **TV**, **DTV** или **Радиопрог.**
-  Установите программу.
-   Встройте уровень громкости при включении.

- Чтобы закрыть окно меню, нажмите на кнопку **MENU** (Меню) или **EXIT** (Выход).
- Нажмите кнопку **BACK** (Назад), чтобы переместиться на предыдущий экран.

УСТАНОВКА ВРЕМЕНИ

НАСТРОЙКА АВТОМАТИЧЕСКОГО ОТКЛЮЧЕНИЯ БЕЗ СИГНАЛА

Если эта функция включена и отсутствует входной сигнал, телевизор автоматически выключается через 10 минут.

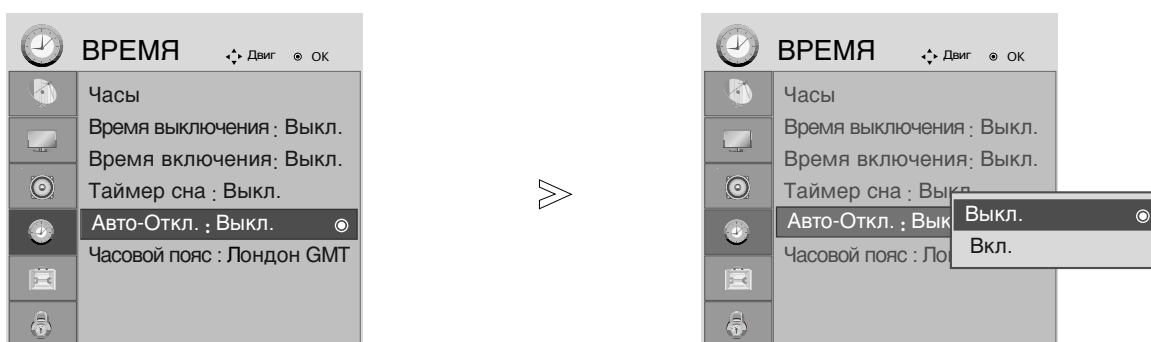

-   Выберите **ВРЕМЯ**.
-   Выберите **Авто-Откл..**
-   Выберите **Выкл.** или **Вкл.**

- Чтобы закрыть окно меню, нажмите на кнопку MENU (Меню) или EXIT (Выход).
- Нажмите кнопку BACK (Назад), чтобы переместиться на предыдущий экран.

УСТАНОВКА ВРЕМЕНИ

НАСТРОЙКА ЧАСОВОГО ПОЯСА

При выборе часового пояса города время телевизора устанавливается по сведениям о смещении времени по отношению к часовому поясу и GMT (среднему гринвичскому времени), которые распространяются вместе с телесигналом при автоматической установке времени по цифровому сигналу.

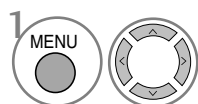

Выберите **ВРЕМЯ**.

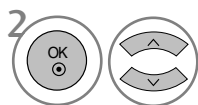

Выберите **Часовой пояс**.

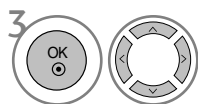

Выберите часовой пояс для вашей зоны просмотра.



Подтвердите выбор.

НАСТРОЙКА ТАЙМЕРА АВТООТКЛЮЧЕНИЯ

Вы можете не волноваться, что не выключили телевизор, перед тем как легли спать. Таймер автоотключения автоматически выключает телевизор, когда истечет заранее установленное время.

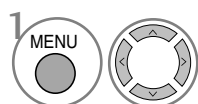

Выберите **ВРЕМЯ**.

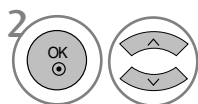

Выберите **Таймер сна**.

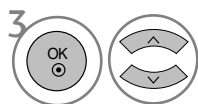

Выберите **Выкл.**, **10**, **20**, **30**, **60**, **90**, **120**, **180** или **240** мин.



Подтвердите выбор.



Выберите количество минут.

- При выключении телевизора вручную предустановленное время автоматического выключения сбрасывается.
- Кроме того, вы можете настроить **Таймер сна** в меню **ВРЕМЯ**.

РОДИТЕЛЬСКИЙ КОНТРОЛЬ/РЕЙТИНГИ

ЯРЛЫК ВХОДНОГО СИГНАЛА

Выбор маркера для каждого источника входного сигнала.

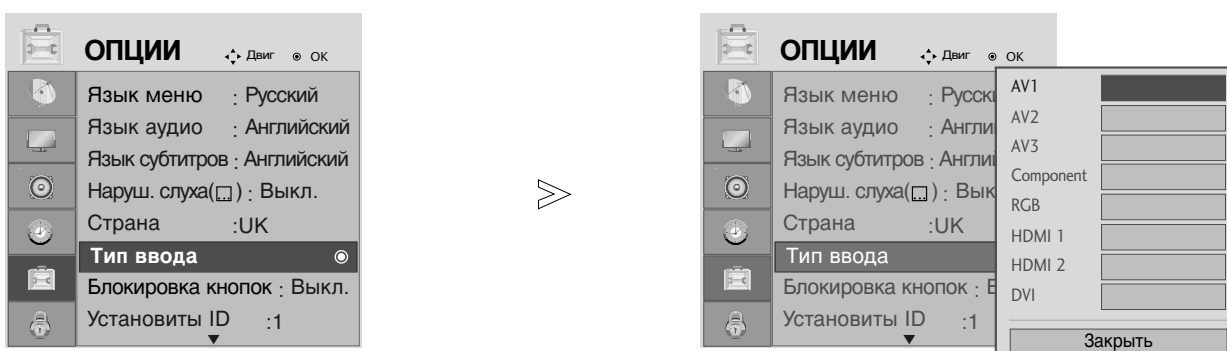

-   Выберите **ОПЦИИ**.
-    Выберите **Тип ввода**.
-   Выберите источник.
-  Выберите ярлык.

- Чтобы закрыть окно меню, нажмите на кнопку MENU (Меню) или EXIT (Выход).
- Нажмите кнопку BACK (Назад), чтобы переместиться на предыдущий экран.

РОДИТЕЛЬСКИЙ КОНТРОЛЬ/РЕЙТИНГИ

БЛОКИРОВКА КНОПОК

Телевизор можно настроить таким образом, чтобы использование пульта дистанционного управления было обязательным требованием. Эту функцию можно использовать для запрета неразрешенного просмотра.

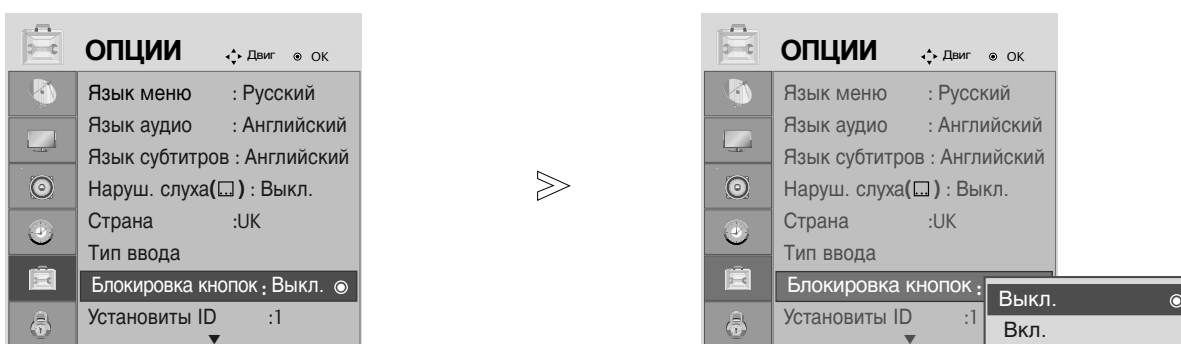

- 1   Выберите **ОПЦИИ**.
- 2   Выберите **Блокировка кнопок**.
- 3   Выберите **Вкл.** или **Выкл..**
- 4  Сохранить..

- Если блокировка кнопок включена, при выключенном телевизоре нажмите кнопки ϕ / I, INPUT (ВХОД), PR \blacktriangle / \blacktriangledown (ПРОГРАММА) телевизора, кнопки POWER (ПИТАНИЕ), INPUT (ВХОД), PR + - (ПРОГРАММА + -) или цифровые кнопки пульта дистанционного управления.
- Если при включенной блокировке кнопок во время просмотра телевизора нажать любую кнопку на передней панели, на экране появится надпись «Key Lock on» (Блокировка кнопок).

- Чтобы закрыть окно меню, нажмите на кнопку MENU (Меню) или EXIT (Выход).
- Нажмите кнопку BACK (Назад), чтобы переместиться на предыдущий экран.

РОДИТЕЛЬСКИЙ КОНТРОЛЬ/РЕЙТИНГИ

Индикатор питания

Помогает контролировать ЖК-экран при включенном питании.

<M2394D>

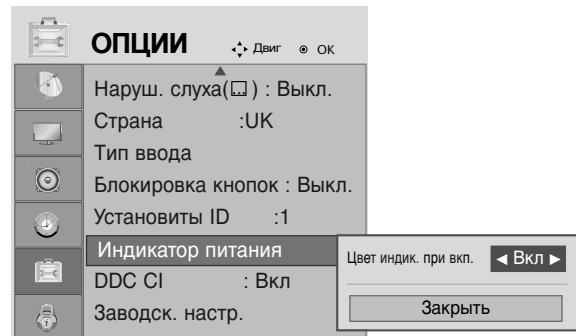
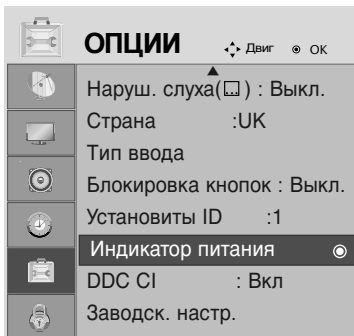

<M2794D>

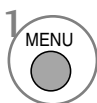
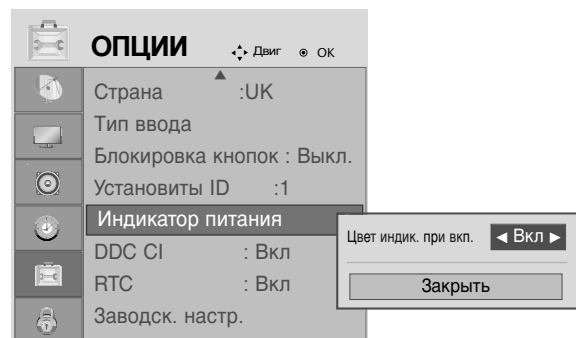
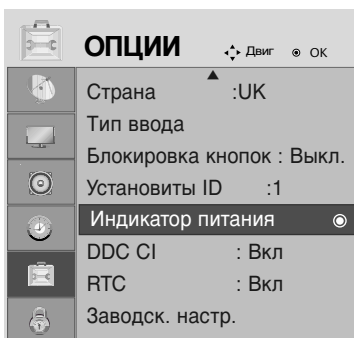

1 Выберите **ОПЦИИ**.



2 Выберите Power Indicator (Индикатор питания).



- Чтобы закрыть окно меню, нажмите на кнопку MENU (Меню) или EXIT (Выход).
- Нажмите кнопку BACK (Назад), чтобы переместиться на предыдущий экран.

РОДИТЕЛЬСКИЙ КОНТРОЛЬ/РЕЙТИНГИ

DDC CI(Только режим RGB, DVI)

DDC/CI (Display Data Channel Command Interface, интерфейс команд канала данных дисплея) – это протокол связи при взаимодействии компьютера и телевизора.

DDC/CI позволяет отрегулировать и установить подробные функции на компьютере, а не в экранном меню телевизора.

При включенной функции DDC/CI телевизор можно отрегулировать с компьютера. При выключенной функции DDC/CI связь между компьютером и телевизором отсутствует, и телевизор нельзя отрегулировать с компьютера.

<M2394D>

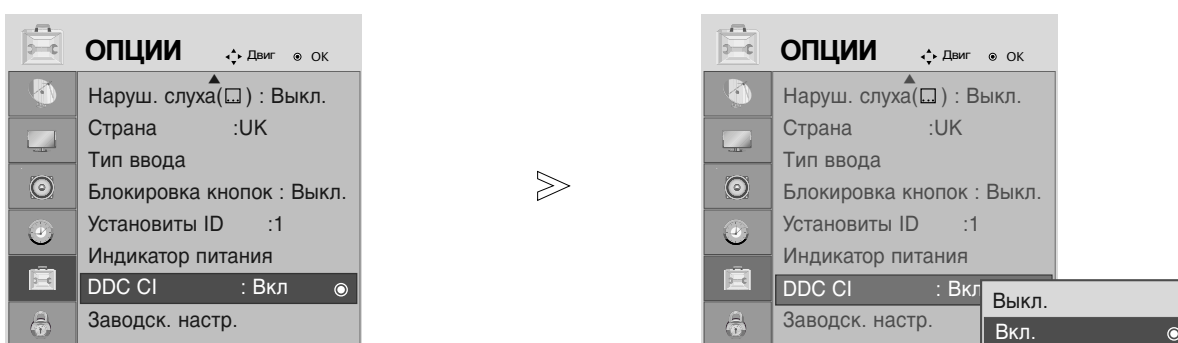

<M2794D>

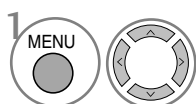
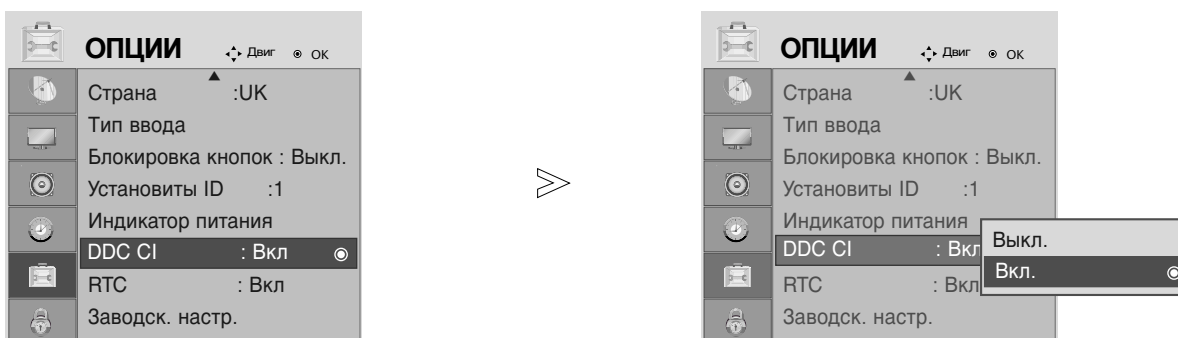

Выберите **ОПЦИИ**.

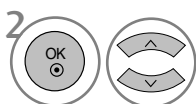

Выберите DDC CI.



- Чтобы закрыть окно меню, нажмите на кнопку MENU (Меню) или EXIT (Выход).
- Нажмите кнопку BACK (Назад), чтобы переместиться на предыдущий экран.





РОДИТЕЛЬСКИЙ КОНТРОЛЬ/РЕЙТИНГИ

RTC (только для M2794D)

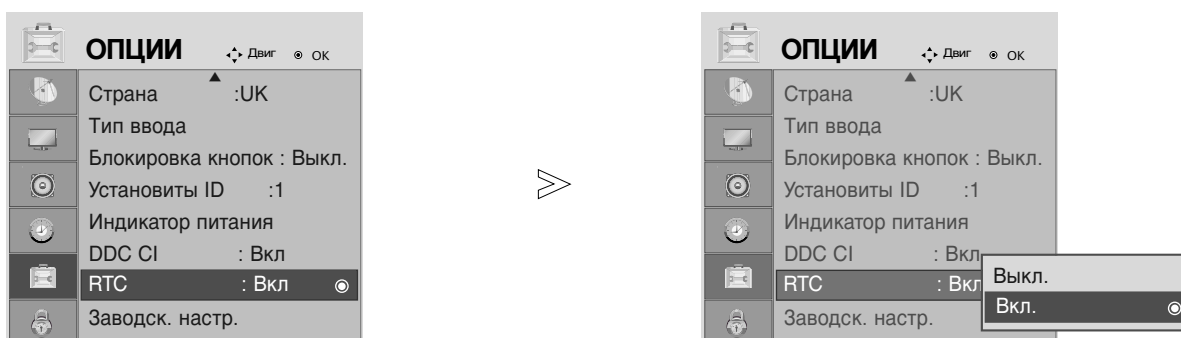
Если установлено значение ON (ВКЛ.), функция управления временем отклика включена.

Если установлено значение OFF (ВЫКЛ.), функция управления временем отклика выключена.



-   Выберите **ОПЦИИ**.
-   Выберите RTC.
- 

- Чтобы закрыть окно меню, нажмите на кнопку MENU (Меню) или EXIT (Выход).
- Нажмите кнопку BACK (Назад), чтобы переместиться на предыдущий экран.

РОДИТЕЛЬСКИЙ КОНТРОЛЬ/РЕЙТИНГИ

Сброс (возврат к настройкам производителя)

Эта функция работает в текущем режиме.

Чтобы сбросить настроенное значение.

Если для параметра Lock System (Блокировка системы) выбрано значение On (Вкл.), отображается сообщение с запросом на ввод пароля.

<M2394D>

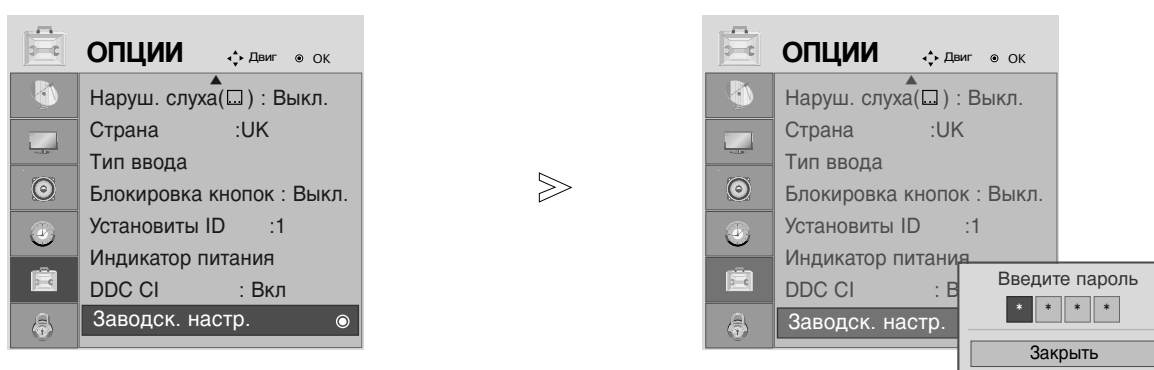

<M2794D>

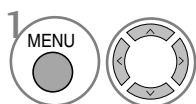
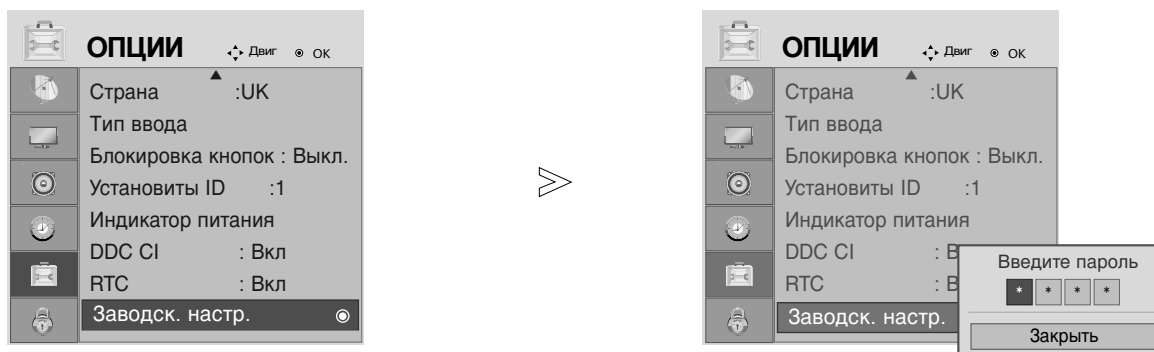

Выберите **ОПЦИИ**.

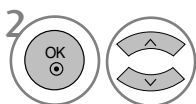

Выберите **Заводск. настр.**



• При включенной системе блокировки, если вы забыли пароль, нажмите «7», «7», «7» на пульте дистанционного управления.

- Чтобы закрыть окно меню, нажмите на кнопку MENU (Меню) или EXIT (Выход).
- Нажмите кнопку BACK (Назад), чтобы переместиться на предыдущий экран.

РОДИТЕЛЬСКИЙ КОНТРОЛЬ/РЕЙТИНГИ

НАСТРОЙКА ПАРОЛЯ И СИСТЕМЫ БЛОКИРОВКИ

Если вы вводите пароль впервые, нажмите '0', '0', '0', '0' на пульте дистанционного управления.

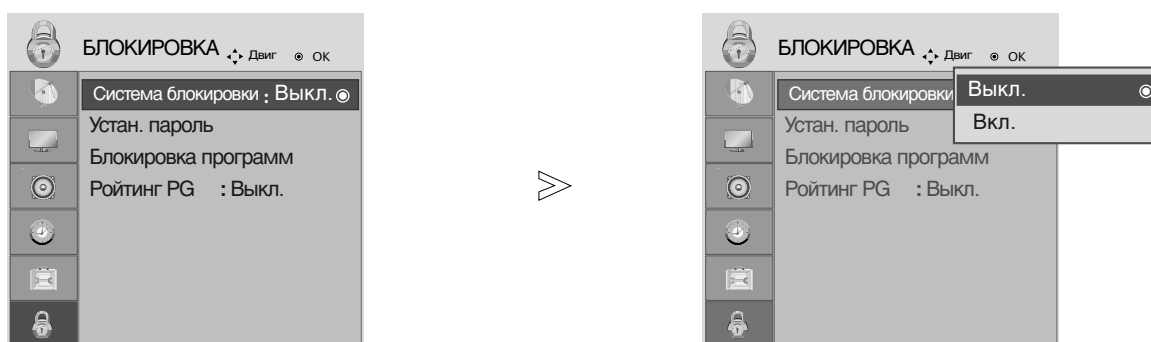

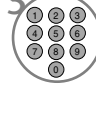
-   Выберите **БЛОКИРОВКА**.
-   Выберите **Система блокировки**.
-   Выберите **Вкл.**
-    Установите пароль.
-  Введите пароль из 4 цифр.
Не забудьте это число!
Повторно введите новый пароль для подтверждения.

- Если вы забыли свой пароль, нажмите на пульте дистанционного управления '7', '7', '7', '7'.

- Чтобы закрыть окно меню, нажмите на кнопку MENU (Меню) или EXIT (Выход).
- Нажмите кнопку BACK (Назад), чтобы переместиться на предыдущий экран.

РОДИТЕЛЬСКИЙ КОНТРОЛЬ/РЕЙТИНГИ

БЛОКИРОВКА ПРООРАММЫ

Чтобы включить эту функцию, в пункте Lock System (Блокировка системы) выберите "On"("Вкл.").

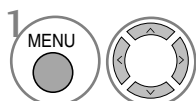
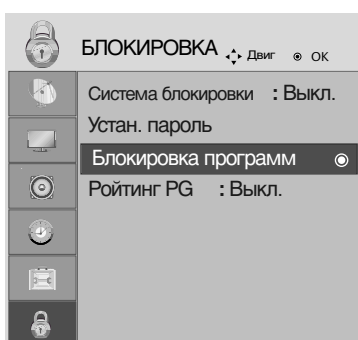

Выберите **БЛОКИРОВКА**.

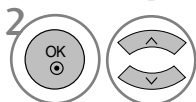

Выберите **Блокировка программ**.



Включите **Блокировка программ**.



Выберите программу, которую необходимо блокировать.

- Чтобы закрыть окно меню, нажмите на кнопку MENU (Меню) или EXIT (Выход).
- Нажмите кнопку BACK (Назад), чтобы переместиться на предыдущий экран.

РОДИТЕЛЬСКИЙ КОНТРОЛЬ/РЕЙТИНГИ

РОДИТЕЛЬСКИЙ КОНТРОЛЬ (ТОЛЬКО В ЦИФРОВОМ РЕЖИМЕ)





Эта функция работает в соответствии с информацией, полученной с телестанции. Таким образом, если сигнал содержит неверную информацию, эта функция работать не будет.

Для получения доступа к этому меню необходим пароль.

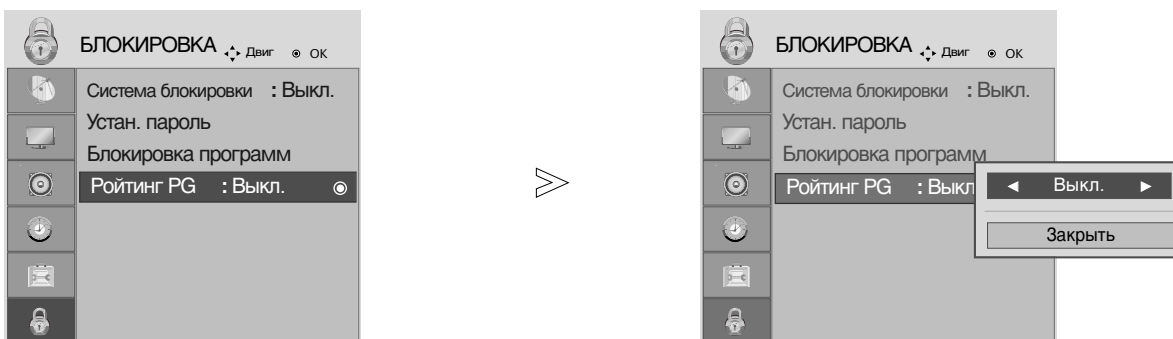
Телевизор запрограммирован так, что помнит последний использованный режим даже после выключения.

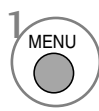
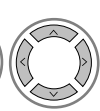
Позволяет предотвратить просмотр детьми программ для взрослых в зависимости от установленного предела рейтинга.

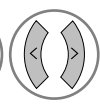

-   Выберите **БЛОКИРОВКА**.
-   Выберите **Родительский конт..**
-   Проведите соответствующую настройку.
-  Сохранить.

- Чтобы закрыть окно меню, нажмите на кнопку MENU (Меню) или EXIT (Выход).
- Нажмите кнопку BACK (Назад), чтобы переместиться на предыдущий экран.

Телетекст

Эта функция доступна не во всех странах.

Телетекст - это бесплатная услуга, оказываемая большинством вещательных телевизионных станций. С помощью телетекста передается следующая информация: новости, погода, Программы телепередач, цены акций и т.д.

Декодер телетекста данного изделия способен поддерживать системы SIMPLE, TOP и FAST-TEXT. SIMPLE (стандартный телетекст) состоит из ряда страниц, которые можно выбрать непосредственно введя номер соответствующей страницы. TOP и FASTTEXT P - это более современные методы, которые позволяют быстро и легко выбрать информацию телетекста.

Включение и выключение функции телетекста

Для включения функции телетекста нажмите кнопку **TEXT (ТЕКСТ)**. Нажмите кнопку TEXT (текст) для переключения в режим ТтелетекстУ. На экране появится начальная или последняя страница телетекста. На экране телевизора появляется первая страница или последняя выбранная страница телетекста.

В строке заголовка воспроизводятся два номера страницы, имя телевизионной станции, дата и время. Первый номер страницы соответствует номеру выбранной вами страницы, а второй номер страницы соответствует номеру текущей воспроизводимой страницы.

Для выключения функции телетекста нажмите кнопку **TEXT** или **EXIT**. Предыдущий режим просмотра при этом появляется вновь.

Простой текст

■ Выбор страницы

- 1 Введите трехзначный номер нужной вам страницы посредством кнопок с цифрами. Если во время ввода номера страницы вы нажали не ту кнопку, вы должны закончить ввод трехзначного номера, а затем снова ввести правильный номер страницы.
- 2 Кнопку PR+/- можно использовать для перехода к предыдущей или следующей странице.

Текст СВЕРХУ

Для облегчения поиска информации, передаваемой с помощью телетекста, в нижней части экрана воспроизводятся четыре цветных поля: красное, зеленое, желтое и синее. Желтое поле обозначает следующую группу, а синее поле обозначает следующий блок.

■ Группы/Выбор блока/Страницы

- 1 С помощью СИНЕЙ кнопки вы можете переходить от блока к блоку.
- 2 Используйте ЖЕЛТУЮ кнопку для перехода на следующую группу с автоматическим переходом на следующий блок.
- 3 С помощью ЗЕЛЕННОЙ кнопки вы можете перейти на следующую страницу с автоматическим переходом на следующую группу. Для этого также может использоваться кнопка **PR +**.
- 4 КРАСНАЯ кнопка позволяет вернуться на предыдущую установку. Для этого также может использоваться кнопка **PR -**.

■ Прямой выбор страницы

Так же, как и в режиме телетекста Простой, в режиме TOP вы можете выводить на экран страницу телетекста с помощью прямого ввода трехзначного номера страницы.

Телетекст

БЫСТРЫЙ ТЕКСТ

Страницы телетекста имеют цветовой код, который регистрируется в нижней части экрана, и выбираются с помощью соответствующей цветной кнопки.

■ Выбор страницы

- 1 Нажмите кнопку  для выбора страницы указателя.
- 2 Вы можете выбрать страницы, имеющие цветовой код, показанный в нижней строчке, с помощью соответствующих цветных кнопок.
- 3 Так же, как и в режиме телетекста Простой, в режиме телетекста FASTEXT вы можете выбрать страницу телетекста путем ввода трехзначного номера страницы с помощью цифровых кнопок.
- 4 Кнопку PR+/- можно использовать для перехода к предыдущей или следующей странице.

Специальные функции телетекста



■ REVEAL (ОТКРЫВАНИЕ СКРЫТОГО ТЕТЕКСТА)

Нажмите эту кнопку для воспроизведения на экране скрытой информации, такой как, например, ответы на загадки и вопросы викторины.

Нажмите кнопку еще раз для удаления информации с экрана.



■ UPDATE (ОБНОВЛЕНИЕ)

На экране воспроизводится нормальное телевизионное изображение во время ожидания поступления новой страницы телетекста.

В левом верхнем углу экрана воспроизводится индикатор. При поступлении новой страницы телетекста индикатор меняется на номер страницы телетекста.

Нажмите эту кнопку для вывода на экран обновленной (новой) страницы телетекста.



■ TIME (ВРЕМЯ)

Нажмите эту кнопку для воспроизведения показаний времени в верхнем правом углу экрана во время просмотра телевизионной передачи. Для удаления показаний времени с экрана нажмите эту кнопку еще раз. В режиме телетекста эта кнопка используется для индикации номера субстраницы телетекста. Номер субстраницы телетекста воспроизводится в нижней части экрана. Для удерживания или смены субстраницы нажмите любую из следующих кнопок: КРАСНАЯ или ЗЕЛЕНАЯ, PR + или -, кнопки с цифрами. Для выхода из этого режима нажмите эту кнопку еще раз.



■ HOLD (УДЕРЖИВАНИЕ)

Прекращается автоматическая смена страниц телетекста, которая выполняется в том случае, если страница телетекста состоит из 2 или более субстраниц. Количество субстраниц и номер текущей субстраницы обычно воспроизводятся на экране под строкой времени. При нажатии этой кнопки в левом верхнем углу экрана воспроизводится символ удерживания, и автоматическая смена страниц отменяется.

Для перехода на следующую страницу телетекста нажмите эту кнопку еще раз.

ЦИФРОВОЙ ТЕЛТЕКСТ

*Эта функция работает только в Великобритании.

Телевизор дает возможность доступа к цифровому телетексту, что во многих аспектах значительно лучше простого текста, графики и т. д. Доступ к цифровому телетексту может осуществляться с помощью специальных служб цифрового телетекста, которые производят его широкоэвещательную рассылку. Для вывода телетекста следует отключить язык субтитров, нажав кнопку **SUBTITLE**.

ТЕЛТЕКСТ В ЦИФРОВЫХ СЕРВИСАХ

- 1 Нажмите цифровую кнопку или кнопку **PR +** или **-**, чтобы выбрать цифровой сервис, который распространял бы цифровой телетекст. Чтобы понять, что такое цифровые сервисы телетекста, см. список сервисов EPG.
- 2 Следуйте указаниям цифрового телетекста и перейдите на следующий шаг, нажав кнопку **TEXT**, **OK**, **▲** или **▼**, **◀** или **▶**, **красную**, **зеленую**, **желтую**, **синюю** или **цифровые** кнопки и т. д.
- 3 Чтобы сменить сервис цифрового телетекста, просто выберите новый сервис с помощью кнопки **PR +** или **-** или цифровой кнопки.

Если нажать кнопку **MENU**, **GUIDE** или **INFO** ①, сервис телетекста будет временно отключен. Если нажать эти кнопки снова, сервис телетекста возобновит свою работу.



ТЕЛТЕКСТ В ЦИФРОВЫХ УСЛУГАХ

- 1 Нажмите цифровую кнопку или кнопку **PR +** или **-**, чтобы выбрать цифровой сервис, который распространял бы цифровой телетекст.
- 2 Чтобы переключиться на телетекст, нажмите кнопку **TEXT** или цветную кнопку.
- 3 Следуйте указаниям цифрового телетекста и перейдите на следующий шаг, нажав кнопку **OK**, **▲** или **▼**, **◀** или **▶**, **красную**, **зеленую**, **желтую**, **синюю** или **цифровые** кнопки и т. д.
- 4 Чтобы отключить цифровой телетекст и вернуться к просмотру ТВ, нажмите кнопку **TEXT** или цветную кнопку.

Некоторые сервисы могут позволить вам доступ к текстовым службам после нажатия кнопки **красной**.

Если нажать кнопку **MENU**, **GUIDE** или **INFO** ①, сервис телетекста будет временно отключен. Если нажать эти кнопки снова, сервис телетекста возобновит свою работу.



ОРИЛОЖЕНИЕ

УСТРАНЕНИЕ НЕИСПРАВНОСТЕЙ

Устройство не работает.	
Не работает пульт дистанционного управления	<ul style="list-style-type: none">■ Проверьте, чтобы между изделием и пультом дистанционного управления не было каких-либо препятствий. Проверьте, чтобы пульт дистанционного управления был направлен прямо на устройство.■ Проверьте правильность установки батарей (“+” к “+”, “-” к “-“)?■ Установите нужный режим дистанционного управления: TV, VCR и т.д.■ Замените батареи.
Неожиданно выключается питание	<ul style="list-style-type: none">■ Возможно, установлен таймер перехода в энергосберегающий режим (sleep timer).■ Проверьте настройки питания. Возможен отказ питания.■ Отсутствие вещания на станции, на которую вы настроены, если задан параметр Auto Off (Автовыключение).
Не работает функция видео.	
Ни звука, ни изображения	<ul style="list-style-type: none">■ Проверьте, включено ли устройство.■ Попробуйте другой канал. Проблема может быть в передаче.■ Убедитесь в том, что кабель питания вставлен в розетку.■ Проверьте направление и местоположение антенны.■ Проверьте стенную розетку. Попробуйте подключить к ней другое устройство.
После включения питания изображение появляется не сразу	<ul style="list-style-type: none">■ Это нормально. Пока идет процесс включения, изображения не должно быть. Но если изображение не появляется в течение 5 минут, обратитесь в сервисный центр.
Отсутствие цвета, плохие цвета или плохая картинка	<ul style="list-style-type: none">■ Настройте в меню цвет (Color).■ Между устройством и видеомагнитофоном должно быть достаточное расстояние.■ Попробуйте другой канал. Проблема может быть в передаче.■ Проверьте, правильно ли подсоединены видеокабели.■ Активируйте любую функцию, чтобы вернуть яркость изображения.
Горизонтальные или вертикальные полосы, дрожащее изображение	<ul style="list-style-type: none">■ Проверьте, нет ли помех от работающего электроприбора или электроинструмента.
Плохой прием на некоторых каналах	<ul style="list-style-type: none">■ Возможны проблемы на передающей станции или с кабелем. Настройтесь на другую станцию.■ Слабый сигнал со станции. Переориентируйте антенну для приема сигнала более слабой станции.■ Поищите возможные источники помех.
Линии или штрихи на изображении	<ul style="list-style-type: none">■ Проверьте антенну (переориентируйте ее).

ОРИЛОЖЕНИЕ

Проблемы со звуком.	
Изображение есть, звука нет	<ul style="list-style-type: none">■ Нажмите кнопку громкости VOL + / -.■ Звук мог быть отключен специально. Нажмите кнопку отключения звука MUTE.■ Попробуйте другой канал. Проблема может быть в передаче со станции.■ Проверьте, правильно ли подсоединены звуковые кабели.■ Проверьте в меню Звук, находится ли функция Динамик телевизора во включенном состоянии (On).
Одна из колонок "молчит"	<ul style="list-style-type: none">■ Настройте баланс (Balance) в меню.
Необычный звук внутри устройства	<ul style="list-style-type: none">■ Необычный звук во время включения или выключения устройства может быть вызван изменением влажности или температуры окружающей среды и не является дефектом или неисправностью.

Только для режима RGB/DVI.

Нет изображения	
Не горит ли индикатор питания оранжевым светом?	<ul style="list-style-type: none">■ Еще раз отрегулируйте яркость и контрастность.
Не горит ли индикатор питания красным светом?	<ul style="list-style-type: none">■ Если устройство находится в энергосберегающем режиме, подвигайте мышь или нажмите любую клавишу.
Появляется сообщение "Вне досягаемости"?	<ul style="list-style-type: none">■ Сигнал с видеоплаты компьютера выходит за пределы допустимого диапазона частот кадровой или строчной развертки устройства. Настройте диапазон частот в соответствии со спецификациями, указанными в руководстве пользователя.
Появляется сообщение "Проверьте сигнальный кабель"?	<ul style="list-style-type: none">■ Сигнальный кабель устройства не подсоединен к компьютеру. Проверьте сигнальный кабель.■ Нажмите кнопку INPUT на пульте дистанционного управления, чтобы проверить тип входного сигнала.

ОРИЛОЖЕНИЕ

Устройство подключено к компьютеру, но появляется сообщение "Unknown Product" (Неизвестное устройство)

Проверьте, установлен ли драйвер

- Установите драйвер, который поставляется с устройством, или загрузите его с веб-сайта <http://www.lge.com>.
- Проверьте в руководстве к видеоплате, поддерживается ли функция Plug&Play.

На экране устройства есть остаточное изображение

После выключения устройства на нем остается остаточное изображение.

- Использование неподвижного изображения в течение долгого времени может привести к повреждению пикселей. Во избежание этого пользуйтесь программами хранителя экрана.

Необычный цвет экрана

Низкое цветовое разрешение экрана (16 цветов)

- Установите настройку цвета выше 24 битов (true color). Выберите в Windows команду "Панель управления – Экран – Настройки – Цветовая палитра".

Цвет экрана нестабильный или монохромный

- Проверьте соединение сигнального кабеля. Можно также попробовать вынуть видеоплату из компьютера и вставить ее снова.

На экране появляются черные пятна

- На экране могут появляться различные пиксели (красного, зеленого, белого или черного цвета). Это является характерной особенностью ЖК-панели и не считается неисправностью.

Только для режима RGB.

Изображение выглядит необычно

Неправильное положение экрана

- Использовать меню Position OSD (Позиция).
- Проверьте, поддерживает ли устройство разрешение и частоту видеоплаты. Если частота выходит за пределы диапазона, установите рекомендуемое разрешение с помощью команды "Панель управления – Экран – Параметры"..

На экранном фоне видны тонкие полосы

- Использовать меню Частота OSD.

Появляются горизонтальные искажения или символы нечеткие

- Использовать меню ФАЗА OSD.

ОРИЛОЖЕНИЕ

ОБСЛУЖИВАНИЕ

Можно предотвратить отказы в начальный период использования устройства. Аккуратная и регулярная чистка может увеличить срок, в течение которого вы сможете наслаждаться своим новым устройством.

Перед чисткой не забудьте отключить питание и отсоединить кабель питания от розетки.

Чистка экрана

- 1 Чтобы временно предотвратить оседание пыли на экране, намочите мягкую ткань в теплой воде с добавлением небольшого количества кондиционера для белья или жидкости для мытья посуды. Отожмите ткань почти досуха и протрите экран.
- 2 Перед включением устройства удалите избыток воды с экрана, и дайте ему высохнуть.

Чистка корпуса

- Удаляйте пыль и грязь с корпуса мягкой, сухой, негрубой тканью.
- Не используйте влажную ткань.

Длительное неиспользование

ВНИМАНИЕ

- ▶ Если вы на длительное время оставляете устройство без надзора (например, на время отпуска), выньте вилку из розетки во избежание возможного повреждения от удара молнии или резких скачков напряжения.

ОРИЛОЖЕНИЕ

СПЕЦИФИКАЦИИ ПРОДУКТА

<M2394D>

ЖК-панель	Тип экрана	23 дюймов шириной (584,2 мм), ЖК-дисплей с тонкопленочной технологией (TFT) ЖК-панель (жидкокристаллическая) Видимый размер по диагонали: 584,2 мм	
	Шаг зерна	0,266(H) x 0,266(V) мм	
Видеосигнал	Максимальное разрешение	1920 X 1080, 60 Гц	
	Рекомендуемое разрешение	1920 X 1080, 60 Гц	
	Частота горизонтальной развертки	30 - 83 кГц	
	Частота вертикальной развертки	56 - 75 Гц	
	Тип синхронизации	Раздельная синхронизация, цифровая	
Входной разъем		TV (телевизор), D-Sub Analog (разъем аналогового сигнала D-Sub), SCART*2, PC Audio In, компонентный, DVI-D, HDMI*2, CVBS, S-VIDEO	
Питание	Номинальное напряжение	100 – 240 В переменного тока, 50/60 Гц, 1,0 А	
	Потребляемая мощность	Во включенном режиме : 55 Вт (Тип.) В режиме ожидания ≤ 1 Вт (RGB) В отключенном режиме ≤ 1 Вт	
Наклон изображения	Диапазон наклона	-5° ~ 15°	
Габариты (Ширина x Высота x Глубина) Вес		560,8 x 427 x 193,2 мм 5,6 кг / 12,35 фунтов	
Условия эксплуатации	Рабочая температура	10°C ~ 35°C	
	Рабочая влажность	20% ~ 80%	
	Температура хранения	-10°C ~ 60°C	
	Влажность хранения	5% ~ 90%	

- В целях повышения качества продукта данные спецификации могут изменяться без предварительного уведомления.

ОРИЛОЖЕНИЕ

СПЕЦИФИКАЦИИ ПРОДУКТА

<M2794D>

ЖК-панель	Тип экрана	27 дюймов шириной (686 мм), ЖК-дисплей с тонкопленочной технологией (TFT) ЖК-панель (жидкокристаллическая) Видимый размер по диагонали: 686 мм	
	Шаг зерна	0,3114(H) x 0,3114(V) мм	
Видеосигнал	Максимальное разрешение	1920 X 1080, 60 Гц	
	Рекомендуемое разрешение	1920 X 1080, 60 Гц	
	Частота горизонтальной развертки	30 - 83 кГц	
	Частота вертикальной развертки	56 - 75 Гц	
	Тип синхронизации	Раздельная синхронизация, цифровая	
Входной разъем		TV (телевизор), D-Sub Analog (разъем аналогового сигнала D-Sub), SCART*2, PC Audio In, компонентный, DVI-D, HDMI*2, CVBS, S-VIDEO	
Питание	Номинальное напряжение	100 – 240 В переменного тока, 50/60 Гц, 1,2 А	
	Потребляемая мощность	Во включенном режиме : 120 Вт (Тип.) В режиме ожидания ≤ 1 Вт (RGB) В отключенном режиме ≤ 1 Вт	
Наклон изображения	Диапазон наклона	-5° ~ 10°	
	Поворот	358°	
Габариты (Ширина x Высота x Глубина)		654,1 x 494,6 x 210 мм	
Вес		8,92 кг / 19,66 фунтов	
Условия эксплуатации	Рабочая температура	10°C ~ 35°C	
	Рабочая влажность	20% ~ 80%	
	Температура хранения	-10°C ~ 60°C	
	Влажность хранения	5% ~ 90%	

- В целях повышения качества продукта данные спецификации могут изменяться без предварительного уведомления.

ОРИЛОЖЕНИЕ

ПРОГРАММИРОВАНИЕ ПУЛЬТА ДИСТАНЦИОННОГО УПРАВЛЕНИЯ

Этот пульт дистанционного управления универсальный и подходит для устройств разных марок. Его можно запрограммировать для работы с большинством устройств других производителей, снабженных функцией дистанционного управления.

Однако следует помнить, что пульт дистанционного управления работает не со всеми моделями других производителей.

Программирование кода в пульте дистанционного управления

- 1 Проверьте работоспособность пульта дистанционного управления.
Чтобы без программирования определить, правильно ли работает с устройством пульт дистанционного управления, включите устройство (например, видеомэгафон) и, наведя на него пульт, нажмите соответствующую кнопку режима (например, DVD или VCR). Проверьте работу кнопок POWER (Питание) и PR (Программа)+ / -. Если кнопки не работают, то для работы с устройством пульт необходимо запрограммировать.
- 2 Включите устройство, которое нужно запрограммировать, и затем нажмите соответствующую кнопку режима на пульте дистанционного управления (например, DVD или VCR). Кнопка пульта соответствующего устройства будет подсвечена.
- 3 Одновременное нажатие кнопок MENU и MUTE переводит пульт дистанционного управления в режим программирования кода.
- 4 Введите код с помощью цифровых кнопок на пульте. На следующей странице приведено программирование кодов для соответствующих устройств. Если код введен правильно, устройство выключится.
- 5 Для сохранения кода нажмите кнопку MENU
- 6 Проверьте, правильно ли работают функции пульта дистанционного управления с данным устройством. Если нет, повторите процедуру, начиная с шага 2.

Программирование кодов

DVD-проигрыватели

Марка	Коды	Марка	Коды	Марка	Коды
APEX DIGITAL	022	mitsubishi	002	RCA	005 006
DENON	020 014	NAD	023	SAMSUNG	011 015
GE	005 006	ONKYO	008 017	SONY	007
HARMAN KARDON	027	PANASONIC	003 009	THOMPSON	005 006
JVC	012	PHILIPS	013	TOSHIBA	019 008
LG	001 010 016 025	PIONEER	004 026	YAMAHA	009 018
MAGNAVOX	013	PROCEED	021	ZENITH	010 016 025
MARANTZ	024	PROSCAN	005 006		

ОРИЛОЖЕНИЕ

Видеомагнитофоны

Марка	Коды	Марка	Коды	Марка	Коды
AIWA	034	MAGNAVOX	031 033 034 041	SAMSUNG	032 040 102 104
AKAI	016 043 046 124		067 068		105 107 109 112
	125 146	MARANTZ	012 031 033 067		113 115 120 122
AMPRO	072		069		125
ANAM	031 033 103	MARTA	101	SANSUI	022 043 048 135
AUDIO DYNAMICS	012 023 039 043	MATSUI	027 030	SANYO	003 007 010 014
BROKSONIC	035 037 129	MEI	031 033		102 134
CANON	028 031 033	MEMOREX	003 010 014 031	SCOTT	017 037 112 129
CAPEHART	108		033 034 053 072		131
CRAIG	003 040 135		101 102 134 139	SEARS	003 008 009 010
CURTIS MATHES	031 033 041	MGA	045 046 059		013 014 017 020
DAEWOO	005 007 010 064	MINOLTA	013 020		031 042 073 081
	065 108 110 111	MITSUBISHI	013 020 045 046	SHARP	031 054 149
	112 116 117 119		049 051 059 061	SHINTOM	024
DAYTRON	108		151	SONY	003 009 031 052
DBX	012 023 039 043	MTC	034 040		056 057 058 076
DYNATECH	034 053	MULTITECH	024 034		077 078 149
ELECTROHOME	059	NEC	012 023 039 043	SOUNDESIGN	034
EMERSON	006 017 025 027		048	STS	013
	029 031 034 035	NORDMENDE	043	SYLVANIA	031 033 034 059
	036 037 046 101	OPTONICA	053 054		067
	129 131 138 153	PANASONIC	066 070 074 083	SYMPHONIC	034
FISHER	003 008 009 010		133 140 145	TANDY	010 034
FUNAI	034	PENTAX	013 020 031 033	TATUNG	039 043
GE	031 033 063 072		063	TEAC	034 039 043
	107 109 144 147	PHILCO	031 034 067	TECHNICS	031 033 070
GO VIDEO	132 136	PHILIPS	031 033 034 054	TEKNIKA	019 031 033 034
HARMAN KARDON	012 045		067 071 101		101
HITACHI	004 018 026 034	PILOT	101	THOMAS	034
	043 063 137 150	PIONEER	013 021 048	TMK	006
INSTANTREPLAY	031 033	PORTLAND	108	TOSHIBA	008 013 042 047
JCL	031 033	PULSAR	072		059 082 112 131
JCPENNY	012 013 015 033	QUARTZ	011 014	TOTEVISION	040 101
	040 066 101	QUASAR	033 066 075 145	UNITECH	040
JENSEN	043	RCA	013 020 033 034	VECTOR RESEARCH	012
JVC	012 031 033 043		040 041 062 063	VICTOR	048
	048 050 055 060		107 109 140 144	VIDEO CONCEPTS	012 034 046
	130 150 152		145 147	VIDEOSONIC	040
KENWOOD	014 034 039 043	REALISTIC	003 008 010 014	WARDS	003 013 017 024
	047 048		031 033 034 040		031 033 034 040
LG (GOLDSTAR)	001 012 013 020		053 054 101		053 054 131
	101 106 114 123	RICO	058	YAMAHA	012 034 039 043
LLOYD	034	RUNCO	148	ZENITH	034 048 056
LXI	003 009 013 014	SALORA	014		058 072 080 101
	017 034 101 106				
MAGIN	040				

ОРИЛОЖЕНИЕ

ИК-коды

1. Подключение

- Подключите проводной пульт дистанционного управления к порту для пульта дистанционного управления устройства.

2. ИК-коды пульта дистанционного управления

■ Выходная временная диаграмма

Одиночный импульс, модулированный сигналом частотой 37,917 кГц при 455 кГц

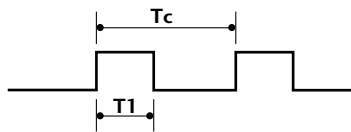

Несущая частота
 $FCAR = 1/Tc = fosc/12$
 Коэффициент заполнения =
 $T1/Tc = 1/3$

■ Структура кадра

1-й кадр



Повтор кадра

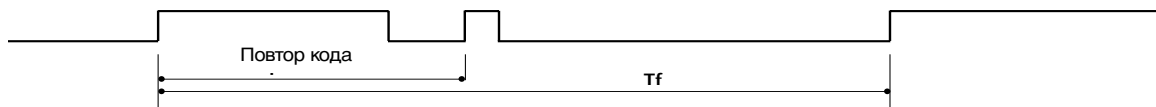

■ Ведущий код

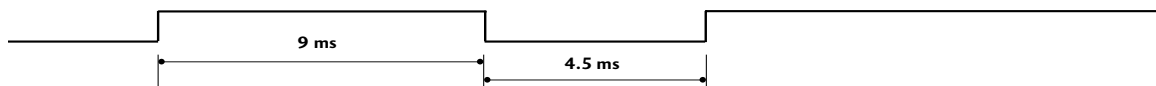

■ Повтор кода

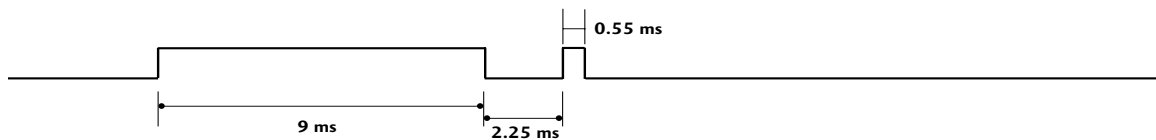

■ Описание бита

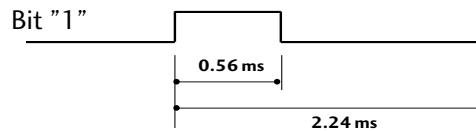
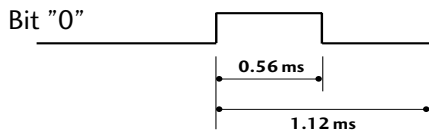

■ Интервал кадра: Tf

Временная диаграмма начинает передаваться после отпускания клавиши.

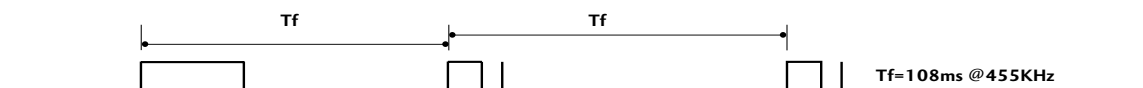

ОРИЛОЖЕНИЕ

Код (шестнадцатеричный)	Функция	Примечание
00	PR +	Кнопка пульта дистанционного управления
01	PR -	Кнопка пульта дистанционного управления
02	VOL +	Кнопка пульта дистанционного управления
03	VOL -	Кнопка пульта дистанционного управления
40	Вверх (▲)	Кнопка пульта дистанционного управления
41	Вниз (▼)	Кнопка пульта дистанционного управления
06	Вправо (▶)	Кнопка пульта дистанционного управления
07	Влево (◀)	Кнопка пульта дистанционного управления
08	POWER	Кнопка пульта дистанционного управления (POWER ON/OFF)
09	MUTE	Кнопка пульта дистанционного управления
10	Цифровая клавиша 0	Кнопка пульта дистанционного управления
11	Цифровая клавиша 1	Кнопка пульта дистанционного управления
12	Цифровая клавиша 2	Кнопка пульта дистанционного управления
13	Цифровая клавиша 3	Кнопка пульта дистанционного управления
14	Цифровая клавиша 4	Кнопка пульта дистанционного управления
15	Цифровая клавиша 5	Кнопка пульта дистанционного управления
16	Цифровая клавиша 6	Кнопка пульта дистанционного управления
17	Цифровая клавиша 7	Кнопка пульта дистанционного управления
18	Цифровая клавиша 8	Кнопка пульта дистанционного управления
19	Цифровая клавиша 9	Кнопка пульта дистанционного управления
0B	INPUT	Кнопка пульта дистанционного управления
AA	INFO ⓘ	Кнопка пульта дистанционного управления
AB	GUIDE	Кнопка пульта дистанционного управления
56	SUBTITLE	Кнопка пульта дистанционного управления
5B	EXIT	Кнопка пульта дистанционного управления
1E	FAV	Кнопка пульта дистанционного управления
1A	Q.VIEW	Кнопка пульта дистанционного управления
50	D/A TV or TV/PC	Кнопка пульта дистанционного управления
F0	TV/RADIO	Кнопка пульта дистанционного управления
0A	I/II	Кнопка пульта дистанционного управления
0E	SLEEP	Кнопка пульта дистанционного управления
43	MENU	Кнопка пульта дистанционного управления
44	OK (⊙)	Кнопка пульта дистанционного управления
53	LIST	Кнопка пульта дистанционного управления
20	TEXT	Кнопка пульта дистанционного управления
2A	REVEAL	Кнопка пульта дистанционного управления
26	TIME	Кнопка пульта дистанционного управления
28	BACK	Кнопка пульта дистанционного управления
62	UPDATE	Кнопка пульта дистанционного управления
70	INDEX	Кнопка пульта дистанционного управления
65	HOLD	Кнопка пульта дистанционного управления
61	СИНЯЯ клавиша	Кнопка пульта дистанционного управления
63	ЖЕЛТАЯ клавиша	Кнопка пульта дистанционного управления
71	ЗЕЛЕНАЯ клавиша	Кнопка пульта дистанционного управления
72	КРАСНЫЙ клавиша	Кнопка пульта дистанционного управления
79	RATIO	Кнопка пульта дистанционного управления

ОРИЛОЖЕНИЕ

Настройка внешнего устройства управления

Установка RS-232C

Подключите входной разъем RS-232C к внешнему устройству управления (например, к компьютеру или системе контроля аудио/видео) и управляйте функциями телевизора извне.

Подключите последовательный порт устройства управления к разъему RS-232C, расположенному на задней панели телевизора. Соединительный кабель RS-232C не входит в комплект поставки телевизора.

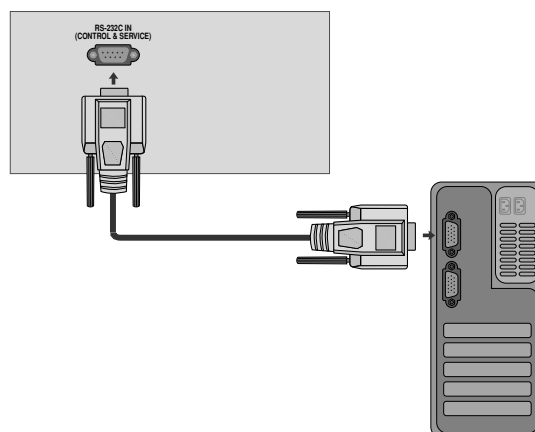

Тип разъема; 9-контактный, вилка D-Sub

Номер. Название контакта

1	Нет соединения
2	RXD (прием данных)
3	TXD (передача данных)
4	DTR (готовность терминала)
5	GND (земля)
6	DSR (готовность оборудования передачи данных)
7	RTS (готовность к передаче)
8	CTS (готовность к приему)
9	Нет соединения

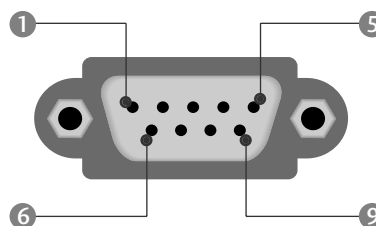

Конфигурации RS-232C

7-проводные конфигурации (стандартный кабель RS-232C)

	PC	TV	
RXD	2	3	TXD
TXD	3	2	RXD
GND	5	5	GND
DTR	4	6	DSR
DSR	6	4	DTR
RTS	7	8	CTS
CTS	8	7	RTS

D-Sub 9 D-Sub 9

3-проводные конфигурации (нестандартный кабель)

	PC	TV	
RXD	2	3	TXD
TXD	3	2	RXD
GND	5	5	GND
DTR	4	6	DTR
DSR	6	4	DSR
RTS	7	7	RTS
CTS	8	8	CTS

D-Sub 9 D-Sub 9

ОРИЛОЖЕНИЕ

Установить ID (ID телевизора)

Эта функция используется для определения идентификационного номера (ID) монитора.

См. раздел "Реальное соответствие данных 1" на стр. 96.

<M2394D>

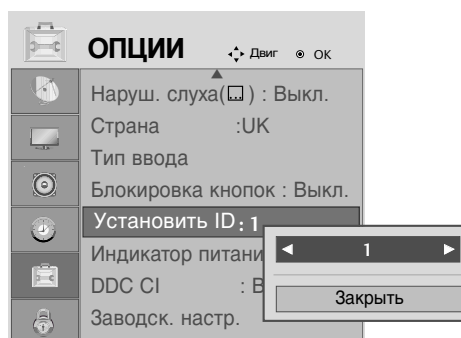
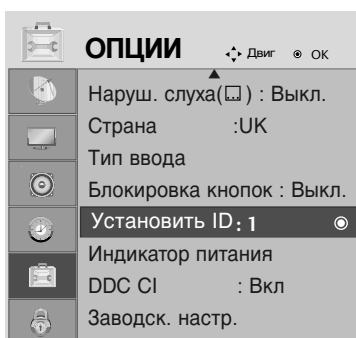

<M2794D>

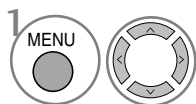
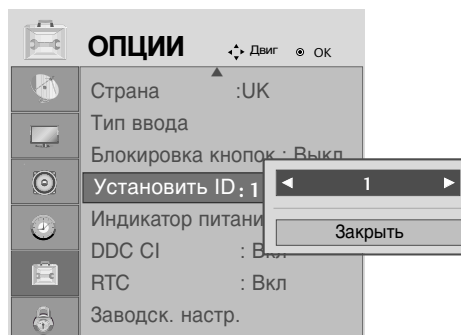
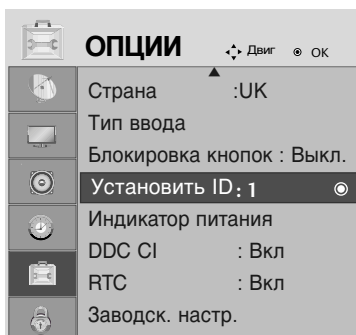

Выберите **ОПЦИИ**.

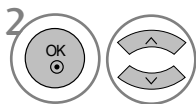

Выберите **Установить ID**.

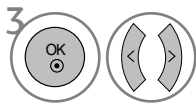

Встройте Set ID, чтобы выбрать желаемый идентификационный номер телевизора.

Вомер в пункте SET ID можно выбрать от 1 до 99.

- Нажмите кнопку BACK (Назад), чтобы переместиться на предыдущий экран.

ОРИЛОЖЕНИЕ

Параметры обмена данными

- Скорость двоичной передачи: 9600 бит/сек (UART)
- Разрядность: 8 бит
- Четность: нет
- Стоповый бит: 1 бит
- Код обмена данными: код ASCII
- Используйте кросс-кабель (реверсивный).

Список команд

	Команда 1	Команда 2	Данные (шестнадцатиричные)
01. Питание	k	a	00 ~ 01
02. Коэффициент пропорциональности	k	c	См. стр. 94
03. Выключение экрана	k	d	00 ~ 01
04. Выключение звука	k	e	00 ~ 01
05. Управление громкостью	k	f	00 ~ 64
06. Контрастность	k	g	00 ~ 64
07. Яркость	k	h	00 ~ 64
08. Цвет	k	i	00 ~ 64
09. Оттенки	k	j	00 ~ 64
10. Четкость	k	k	00 ~ 64
11. Выбор меню OSD	k	l	00 ~ 01
12. Блокировка дистанционного управления	k	m	00 ~ 01
13. Баланс	k	t	00 ~ 64
14. Цветовая температура	k	u	00 ~ 02
15. Неправильное состояние	k	z	00 ~ 09
16. Автоматическое конфигурирование	j	u	01
17. Эквалайзер	j	v	См. стр. 96
18. Команда настройки	m	a	См. стр. 97
19. Channel Add/Skip	m	b	00 ~ 01
20. Ключ	m	c	Код клавиши
21. Контрольная подсветка	m	g	00 ~ 65
22. Выбор входного сигнала (основного)	x	b	См. стр. 97

* При настройке 15–22 меню на экране не отображается.

Протокол передачи/приема

Передача

[команда1][Command2][][Set ID][][Data][Cr]

- * [Command 1]: Первая команда (k, j, m или x)
- * [Command 2]: Вторая команда
- * [Set ID] : Можно настроить идентификатор устройства (Set ID) таким образом, чтобы выбирать необходимый идентификационный номер монитора в меню Special (Специальное). Диапазон настройки 1-99. Если выбранный ID устройства равен '0', контролируются все подключенные телевизоры. ID устройства отображается десятичным числом (1-99) в меню и шестнадцатиричным (0x0-0x63) - в протоколе передачи/приема.
- * [DATA] : Для передачи данных команд: Передает данные 'FF', чтобы прочитать статус команды.
- * [Cr] : Возврат каретки
Код ASCII '0x0D'
- * [] : Код ASCII 'пробел (0x20)'

Подтверждение OK

[команда2][][Set ID][][OK][Data][x]

- * Когда монитор принимает обычные данные, он передает ACK (подтверждение приема) на основе этого формат. Если данные получены в режиме чтения, отображается их текущий статус. Если данные в режиме записи, возвращаются данные компьютера.

Подтверждение ошибки

[команда2][][Set ID][][NG][Data][x]

- * Когда монитор принимает неправильные данные от непригодных функций или от ошибок при обмене данными, он передает ACK (подтверждение) на основе этого формата.

ОРИЛОЖЕНИЕ

01. Включение питания (команда : k a)

- ▶ Для контроля за включением и выключением телевизора.

Передача

[k][a][][Set ID][][Data][Cr]

Data 00: Питание выключено 01: Питание включено

Подтверждение

[a][][Set ID][][OK/NG][Data][x]

- ▶ Отображает состояние питания (включено/выключено).

Передача

[k][a][][Set ID][][FF][Cr]

Подтверждение

[a][][Set ID][][OK/NG][Data][x]

* Аналогично, если другие функции передают данные "0xFF" на основе этого формата, полученные данные представляют состояние каждой функции.

02. Коэффициент пропорциональности (команда : k c) (Размер главной картинки)

- ▶ Для выбора формата экрана.
Кроме того, вы можете настроить формат экрана с помощью пункта Aspect Ratio (Формат изображения) в меню **КАРТИНКА**.

Передача

[k][c][][Set ID][][Data][Cr]

Date 01 : Нормальный экран (4:3) 06 : Обычный
02 : Широкий экран (16:9) 07 : 14:9
04 : Увеличенный1 09 : Just Scan
05 : Увеличенный2

Подтверждение

[c][][Set ID][][OK/NG][Data][x]

* Используя входной сигнал RGB-ПК или Component, вы выбираете соотношение размеров экрана 16:9 или 4:3.
* В режиме HDMI/Component (свыше 720p) доступна функция Исходный.

03. Выключение экрана (команда: k c)

- ▶ Для включения/выключения экрана.

Передача

[k][d][][Set ID][][Data][Cr]

Data 00: Функция выключена (есть изображение)
01: Функция включена (нет изображения)

Подтверждение

[d][][Set ID][][OK/NG][Data][x]

04. Выключение звука (команда: k e)

- ▶ Для включения/выключения звука.
Включать/выключать звук можно также с помощью кнопки MUTE на пульте дистанционного управления.

Передача

[k][e][][Set ID][][Data][Cr]

Data 00 : Функция включена (звук выключен)
01 : Функция выключена (звук включен)

Подтверждение

[e][][Set ID][][OK/NG][Data][x]

05. Управление громкостью (команда: k f)

- ▶ Для настройки громкости.
Настроить громкость можно также с помощью соответствующих кнопок на пульте дистанционного управления.

Передача

[k][f][][Set ID][][Data][Cr]

Data Мин.: 00 - Макс.: 64

* См. раздел "Реальное соответствие данных 1". См. стр. 96.

Подтверждение

[f][][Set ID][][OK/NG][Data][x]

06. Контрастность (команда: k g)

- ▶ Для настройки контрастности экрана.
Контрастность также можно настроить с помощью меню настройки изображения **КАРТИНКА**.

Передача

[k][g][][Set ID][][Data][Cr]

Data Мин.: 00 - Макс.: 64

* См. раздел "Реальное соответствие данных 1". См. стр. 96.

Подтверждение

[g][][Set ID][][OK/NG][Data][x]

07. Яркость (команда: k h)

- ▶ Для настройки яркости экрана. Можно настроить также с помощью меню **КАРТИНКА**.

Передача

[k][h][][Set ID][][Data][Cr]

Data Мин.: 00 - Макс.: 64

* См. раздел "Реальное соответствие данных 1". См. стр. 96.

Подтверждение

[h][][Set ID][][OK/NG][Data][x]

08. Цвет (команда: k i)

- ▶ Для выбора цветов экрана.
Настроить цвета можно также с помощью меню настройки изображения **КАРТИНКА**.

Передача

[k][i][][Set ID][][Data][Cr]

Data Мин.: 00 - Макс.: 64

* См. раздел "Реальное соответствие данных 1". См. стр. 96.

Подтверждение

[i][][Set ID][][OK/NG][Data][x]

ОРИЛОЖЕНИЕ

09. Насыщенность (команда : k j)

- ▶ Для настройки насыщенности экрана. Насыщенность также можно настроить с помощью меню КАРТИНКА.

Передача

[k][j][][Set ID][][Data][Cr]

Data красного : 00 ~ зеленого : 64

* См. раздел "Реальное соответствие данных 1". См. стр. 96.

Подтверждение

[j][][Set ID][][OK/NG][Data][x]

10. Резкость (команда : k k)

- ▶ Для настройки резкости экрана. Резкость можно также настроить с помощью меню настройки КАРТИНКА.

Передача

[k][k][][Set ID][][Data][Cr]

Data Мин.: 00 - Макс.: 64

* См. раздел "Реальное соответствие данных 1". См. стр. 96.

Подтверждение

[k][][Set ID][][OK/NG][Data][x]

11. Выбор OSD (команда : k l)

- ▶ Для включения или отключения экранного меню OSD дистанционно.

Передача

[k][l][][Set ID][][Data][Cr]

Data 00: OSD выключено 01: OSD включено

Подтверждение

[l][][Set ID][][OK/NG][Data][x]

12. Режим блокировки дистанционного управления (команда : k m)

- ▶ Для блокировки пульта дистанционного управления и кнопок на передней панели телевизора.

Передача

[k][m][][Set ID][][Data][Cr]

Data 00: Отключить блокировку

Data 01: Блокировка включена

Подтверждение

[m][][Set ID][][OK/NG][Data][x]

* Если вы не используете дистанционный пульт управления, выберите этот режим. При включении или выключении основного питания блокировка внешнего источника управления отключается.

13. Баланс (команда : k t)

- ▶ Для настройки баланса. Баланс также можно настроить с помощью меню ЗВУК.

Передача

[k][t][][Set ID][][Data][Cr]

Data Мин.: 00 - Макс.: 64

* См. раздел "Реальное соответствие данных 1". См. стр. 96.

Подтверждение

[t][][Set ID][][OK/NG][Data][x]

14. Цветовая температура (команда : k u)

- ▶ Для настройки цветовой температуры. Температура цветов также можно настроить с помощью меню КАРТИНКА.

Передача

[k][u][][Set ID][][Data][Cr]

Data 00: Средний 01: Прохладный 02: Теплый

Подтверждение

[u][][Set ID][][OK/NG][Data][x]

15. Неправильное состояние (команда : k z)

- ▶ Для распознавания неправильного состояния.

Передача

[k][z][][Set ID][][FF][][Cr]

Data FF: Чтение

Подтверждение

[z][][Set ID][][OK/NG][Data][x]

Data 0: Обычное (питание включено, сигнал есть)
01: Нет сигнала (питание включено)
02: Отключение телевизора с пульта дистанционного управления
03: Отключение телевизора с помощью функции автоматического выключения
04: Отключение телевизора с помощью функции RS-232C
05: Отключение напряжения 5 В
06: Отключение подачи переменного тока
07: Отключение телевизора функцией контроля вентилятора
08: Отключение телевизора с помощью функции автоматического выключения по таймеру
09: Отключение телевизора с помощью функции автоматического перехода в спящий режим
a: Выключение телевизора с помощью детектора платы AV.

* Эта функция "только для чтения".

ОРИЛОЖЕНИЕ

16. Автоматическое конфигурирование (команда : j u)

► Для автоматической настройки положения картинки и минимизации дрожания изображения. Эта функция работает только в режиме RGB (ПК).

Передача

[j][u][][Set ID][][Data][Cr]

Data 01: Применить

Подтверждение

[u][][Set ID][][OK/NG][Data][x]

* Реальное соответствие данных 1
00: Шаг 0
⋮
A : Шаг 10 (ID телевизора 10)
⋮
F : Шаг 15 (ID телевизора 15)
10 : Шаг 16 (ID телевизора 16)
⋮
64 : Шаг 100
⋮
6E : Шаг 110
⋮
73 : Шаг 115
74 : Шаг 116
⋮
C7 : Шаг 199
⋮
FE : Шаг 254
FF : Шаг 255

* Реальное соответствие данных 2
00 :-40
01 :-39
02 :-38
⋮
28 : 0
⋮
4E : +38
4F : +39
50 : +40

17. Эквалайзер(команда : j v)

► Встроить эквалайзер.

Передача

[j][v][][Set ID][][Data][Cr]

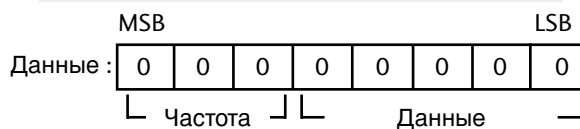

Частота: 0	120Hz
1	200Hz
2	500Hz
3	1.2kHz
4	3kHz
5	7.5kHz
6	12kHz

Шаг(Данные частоты):
См.раздел "Реальное соответствие данных 3".
См.стр. 97.

Подтверждение

[v][][Set ID][][OK/NG][Data][x]

* Выражение команды выравнивания

7	6	5	4	3	2	1	0	Частота
0	0	0						120Hz
0	0	1						200Hz
0	1	0						500Hz
0	1	1						1.2KHz
1	0	0						3KHz
1	0	1						7.5KHz
1	1	0						12KHz

7	6	5	Step					Значение OSD
			4	3	2	1	0	
			0	0	0	0	0	-24
		
			0	1	1	1	1	0
		
			1	1	1	1	1	24

Напр.) Если вы хотите установить частоту 500 Гц и значение -20 в экранном меню, см. раздел «Реальное соответствие данных 3» и затем см. Шаг значение для -20.

010 (500 Гц) 00011 (Шаг 3) => 01000011 => 43
(Шестнадцатеричный):[j][v][][ID теле визора][][43][BK]

* 3 бита частоты и 5 бит данных (Шаг) в сумме составляют 8 бит (1 байт). Измените 8 бит на шестнадцатеричный код.

ОРИЛОЖЕНИЕ

18. Команда выбора канала (команда : m a)

► Настройка канала на нужный физический номер.

Передача

[m][a][][Set ID][][Data0][][Data1][][Data2][Cr]

Данные00: Старший байт номера канала

Данные01: Младший байт номера канала

Например, No. 47 -> 00 2F (2FH)

No. 394 -> 01 88 (188H),

DTV No. 00 -> Неприменимо

Данные2 0x00: ATV Main,

0x10: DTV Основной, 0x20 : Радиопрог

Диапазон номеров каналов

Аналоговый — Мин.: 00 – Макс.: 63 (0–99)

Цифровой — Мин.: 00 – Макс.: 3E7 (0–999)

Подтверждение

[a][][Set ID][][OK/NG][Data][x]

Data Мин.: 00 - Макс.: 7DH

19. Channel Add/Skip(команда: m b)

Передача

[m][b][][Set ID][][Data][Cr]

Data 00 : Пропуск 01 : Добавить

Подтверждение

[b][][Set ID][][OK/NG][Data][x]

20. Ключ

(команда : m c)

► Для отправки по И -связи кода дистанционной кнопки.

Передача

[m][c][][Set ID][][Data][Cr]

Data: Код клавиши см. стр. 90.

Подтверждение

[c][][Set ID][][OK/NG][Data][x]

21. Контрольная подсветка (команда : m g)

► Управление подветкой.

Передача

[m][g][][Set ID][][Data][Cr]

Данные: Данные Мин.: 00 ~ Макс.: 64 (* передается восьмиричным кодом)

Подтверждение

[g][][Set ID][][OK/NG][Data][x]

22. Выбор входного сигнала (команда: x b)

► Выбор источника входного сигнала телевизора.

Передача

[x][b][][Set ID][][Data][Cr]

Data: Структура

MSB				LSB			
0	0	0	0	0	0	0	0

└─ Внешний входной сигнал ─┘ └─ Номер входного сигнала ─┘

Внешний входной сигнал				Data
0	0	0	0	DTV
0	0	0	1	Analogue
0	0	1	0	AV
0	1	0	0	Component
0	1	1	0	RGB
1	0	0	0	DVI
1	0	0	1	HDMI

Номер входного сигнала				Data
0	0	0	0	сигнала1
0	0	0	1	сигнала2
0	0	1	0	сигнала3

Подтверждение

[b][][Set ID][][OK/NG][Data][x]

**Реальное соответствие данных 3 (Эквалайзер)

Шар : OSD	Шар : OSD
00 : -24	16 : 1
00 : -23	17 : 3
00 : -21	18 : 4
00 : -20	19 : 6
00 : -18	20 : 7
00 : -16	21 : 9
00 : -15	22 : 10
00 : -13	23 : 12
00 : -12	24 : 13
00 : -10	25 : 15
00 : -8	26 : 16
00 : -7	27 : 18
00 : -5	28 : 19
00 : -4	29 : 21
00 : -2	30 : 22
00 : 0	31 : 24

LG Electronics Inc.