



GUIDE DE L'UTILISATEUR

M2394D
M2794D

Veillez lire attentivement les Consignes de sécurité avant d'utiliser cet appareil. Conservez ce manuel (CD) à portée de main pour pouvoir le consulter facilement.
Reportez-vous à l'étiquette du produit et transmettez l'information portée sur cette étiquette à votre distributeur chaque fois que vous faites appel au service après-vente.

PRÉPARATION

COMMANDES DU PANNEAU AVANT

- Le schéma ci-dessous est une représentation simplifiée du panneau avant. Le matériel représenté peut être quelque peu différent de votre télévision.

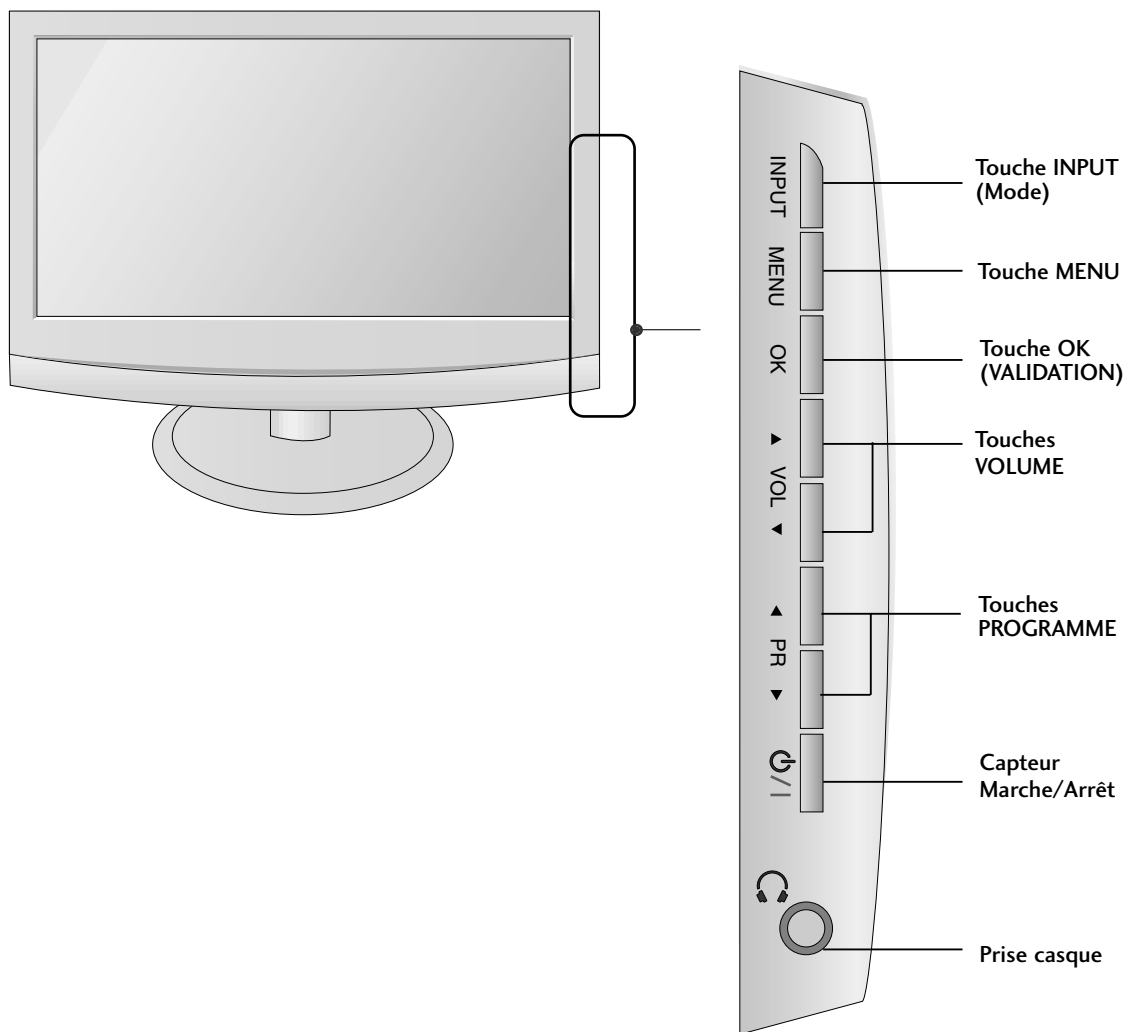

PRÉPARATION

INFORMATIONS SUR LE PANNEAU ARRIÈRE

- Le schéma ci-dessous est une représentation simplifiée du panneau arrière. Le matériel représenté peut être quelque peu différent de votre télévision.

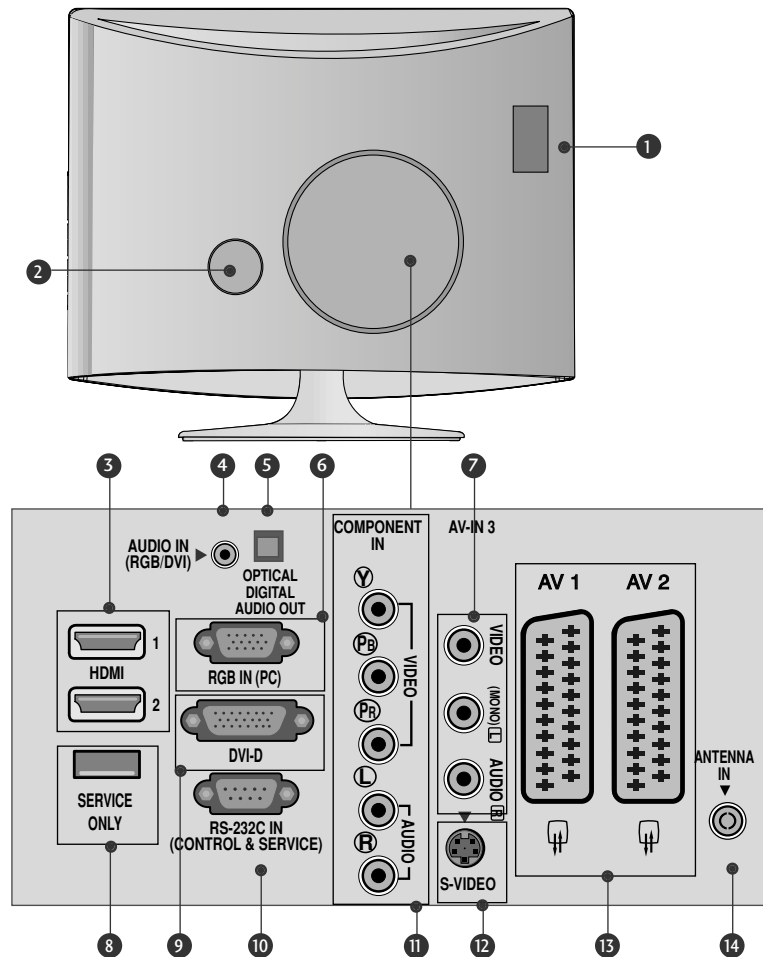

- Logement pour cartes PCMCIA (Personal Computer Memory Card International Association).
(Cette fonction n'est pas disponible dans tous les pays.)
- Prise du cordon d'alimentation
Cette télévision fonctionne en alimentation en alternatif (CA). La tension est indiquée à la section Spécifications. Ne jamais faire fonctionner la télévision en courant continu (CC).
- Entrée HDMI
Connectez le signal HDMI à la borne HDMI IN. Vous pouvez également connecter le signal DVI (VIDEO) au port HDMI à l'aide du câble DVI à HDMI.
- Entrée audio RGB/DVI
Raccordez le son d'un ordinateur.
- Sortie audionumérique optique
Raccordez le signal audionumérique de divers types d'appareils.
- Entrée RVB (PC)
Raccordez la sortie d'un ordinateur.
- Entrée audio/vidéo
Raccordez la sortie audio/vidéo d'un appareil externe à ces prises.
- PORT DESTINÉ À LA MAINTENANCE UNIQUEMENT.
- Entrée DVI-D
Raccordez la sortie d'un ordinateur.
- Port d'entrée RS-232C (CONTRÔLE & SERVICE)
Raccordez l'écran au port RS-232C d'un PC.
- Entrée Component
Connectez votre télécommande câblée à ce port.
- Entrée S-Vidéo
Raccordez la sortie S-Vidéo d'un appareil S-VIDÉO.
- Péritelzeuroconnecteur (AV1/AV2)
Raccordez l'entrée ou la sortie de la prise Péritel d'un périphérique externe à ces prises.
- Entrée antenne
Connectez des signaux numériques en liaison radio à cette prise.

PRÉPARATION

INSTALLATION DU SOCLE

■ Votre télévision peut présenter des différences avec les illustrations de ce manuel.

- 1 Placez le téléviseur écran face au sol sur une surface protégée afin de ne pas endommager l'écran.

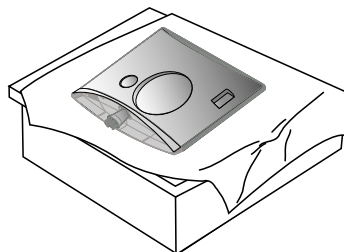

- 2 Installez le socle sur le moniteur.

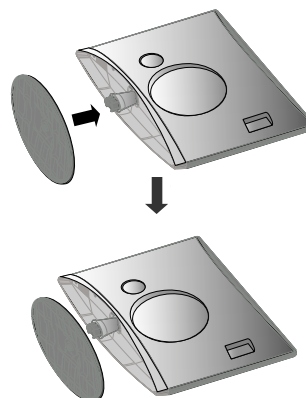

- 3 Fixez le moniteur sur le socle en tournant la vis vers la droite.

* Tournez la vis à l'aide de l'outil.

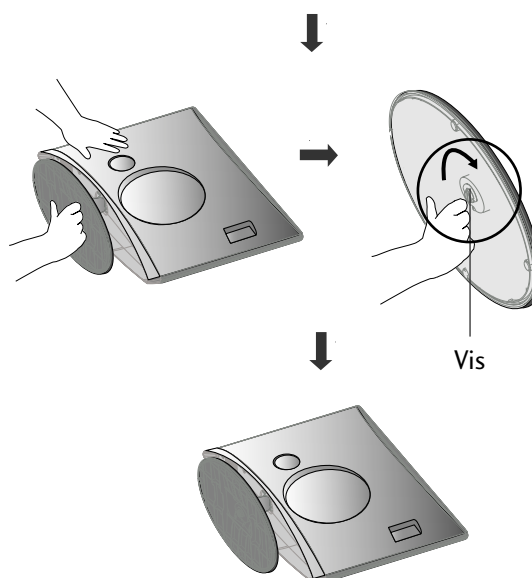

PRÉPARATION

DÉMONTAGE DU SOCLE

▪ Votre télévision peut présenter des différences avec les illustrations de ce manuel.

- 1** Placez le téléviseur écran vers le bas sur un tissu ou un linge doux.

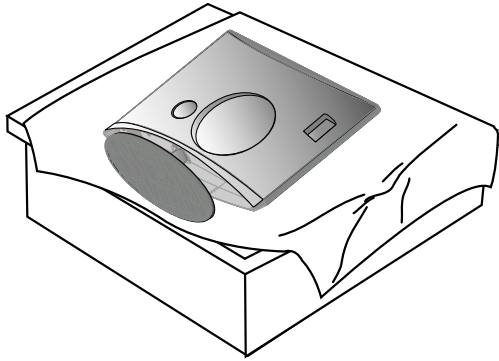

- 2** Détachez le moniteur du socle en tournant la vis vers la gauche.

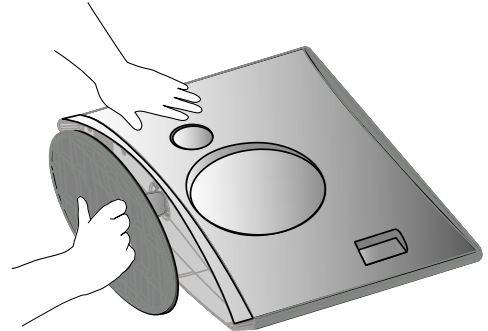

- 3** Tournez la vis à l'aide de l'outil.

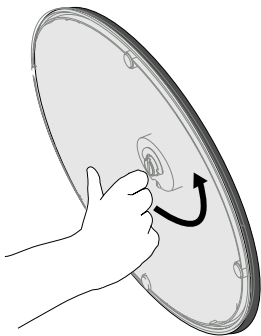

- 4** Tirez le socle vers vous.

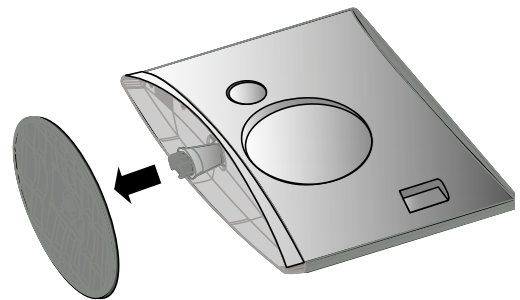

- 5**

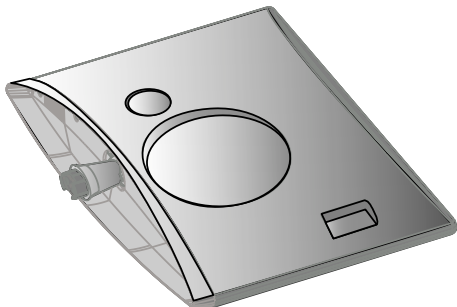

PRÉPARATION

MONTAGE AU MUR : INSTALLATION HORIZONTALE (M2394D UNIQUEMENT)

Afin de permettre une aération suffisante, l'espace minimum requis est de 10 cm de chaque côté et derrière le mur. Vous trouverez les instructions détaillées de l'installation chez votre revendeur ; reportez-vous également au Guide de configuration et d'installation de l'interface de montage au mur.

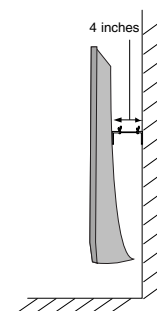
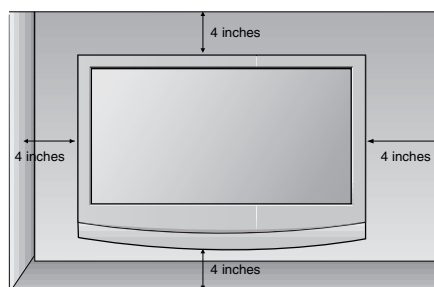
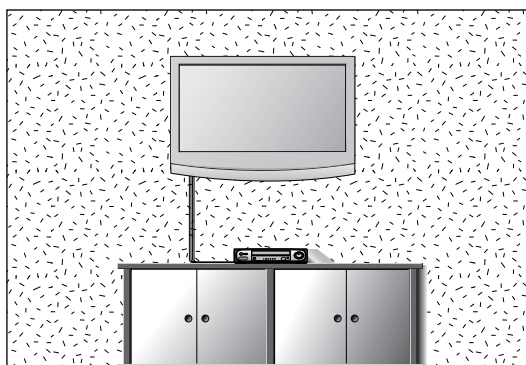

INSTALLATION DU SOCLE

Afin de permettre une aération suffisante, l'espace minimum requis est de 10 cm de chaque côté et derrière le mur.

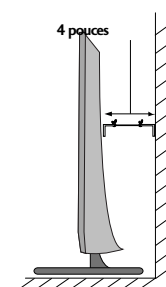
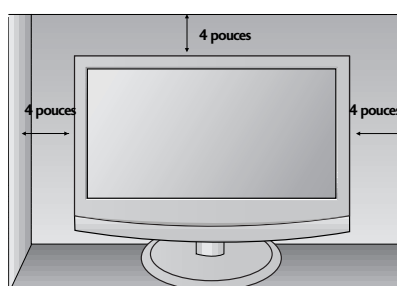
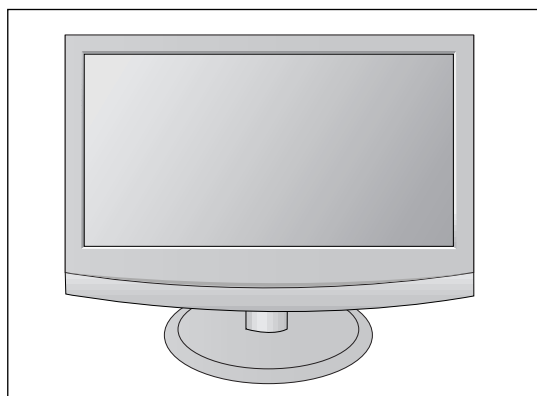

PRÉPARATION

POSITIONNEMENT DE L'ÉCRAN

■ Votre télévision peut présenter des différences avec les illustrations de ce manuel.

Essayez différentes positions de l'écran pour un confort maximal.

• Amplitude de l'inclinaison

<M2394D>

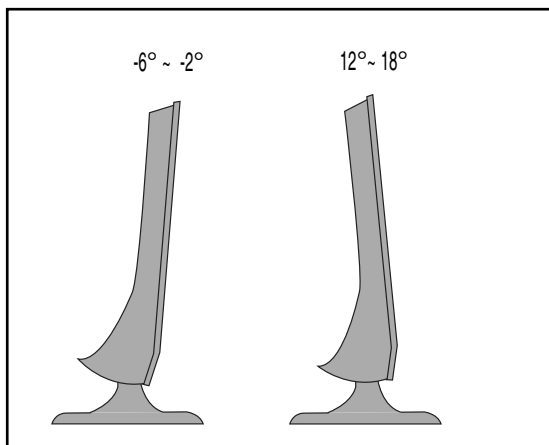

<M2794D>

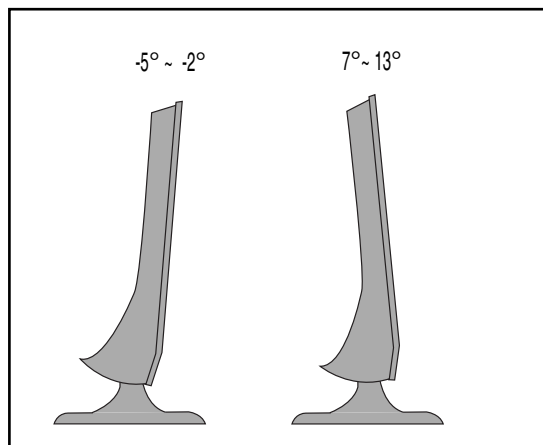

EMPLACEMENT

Placer le téléviseur de sorte que l'écran ne soit exposé à aucune lumière vive directe. Veiller également à éliminer toute source de vibrations, d'humidité, de poussière ou de chaleur excessive et à disposer le téléviseur de façon à permettre une libre circulation de l'air. Ne jamais obstruer les orifices d'aération situés sur le couvercle arrière.

<M2394D UNIQUEMENT>

Si vous prévoyez d'installer l'ensemble sur un mur, fixez l'interface de montage mural (pièces en option) sur l'arrière de l'ensemble. Lorsque vous utilisez l'ensemble à l'aide de l'interface de montage mural (pièces en option), fixez-le soigneusement afin qu'il ne tombe pas.

- Assurez-vous d'utiliser des vis et un montage mural qui répondent aux normes VESA.
- L'utilisation de vis plus longues que celles recommandées pourraient endommager le produit.
- L'utilisation de vis qui ne répondent pas aux normes VESA pourrait endommager le produit ou se désolidariser du mur. Nous ne serons pas jugés responsables des dommages consécutifs à un non respect de ces instructions.

<Dimensions de l'interface de montage à vis>
espace entre les trous 75 mm x 75 mm

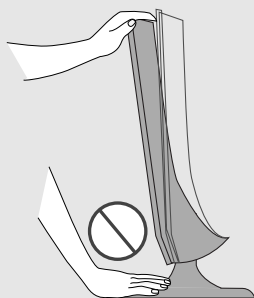

Avertissement :

Lorsque vous réglez l'angle de l'écran, ne mettez pas les doigts entre l'écran et le socle. Vous pourriez vous faire mal.

PRÉPARATION

SYSTÈME DE SÉCURITÉ KENSINGTON

- La télévision est équipée, sur son panneau arrière, d'un connecteur pour système de sécurité Kensington. Connectez le câble du système de sécurité Kensington comme indique ci-dessous.

- Pour de plus amples informations sur l'installation et l'utilisation du système de sécurité Kensington, reportez-vous au mode d'emploi de celui-ci.

Pour de plus amples informations, visitez <http://www.kensington.com>, page d'accueil du site Web de la société Kensington. Kensington vend des systèmes de sécurité destinés aux équipements électroniques de valeur tels que ordinateurs bloc-notes et projecteurs LCD.

Remarque :

- Le système de sécurité Kensington est un accessoire en option.

Remarque :

a. Si le téléviseur est froid au toucher, un léger "papillotement" peut se produire à la mise sous tension.

Cela est tout à fait normal et votre téléviseur n'est pas défectueux.

b. Quelques minuscules défauts se présentant sous la forme de points rouges, verts ou bleus peu-vent apparaître à l'écran. Toutefois, cela n'altèrent en rien les performances du moniteur.

c. Évitez de toucher l'écran LCD ou d'y laisser le doigt appuyé.

Vous risqueriez de provoquer des effets de distorsion temporaires sur l'écran.

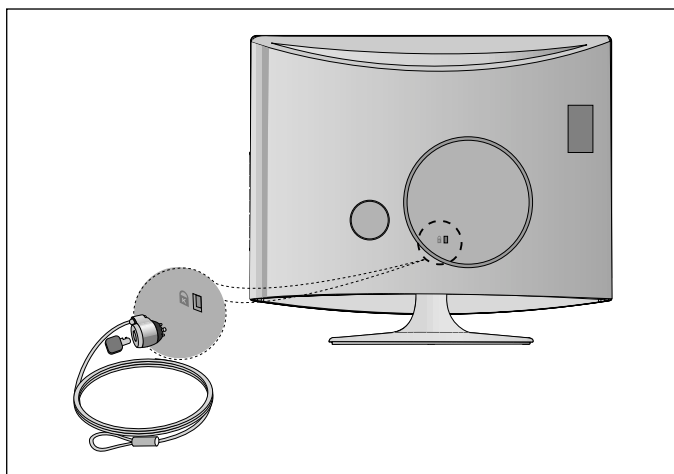

PRÉPARATION

- Ne jamais brancher le cordon d'alimentation avant d'avoir terminé de raccorder tous les équipements pour ne pas endommager l'appareil.

RACCORDEMENT À UNE ANTENNE

- Afin d'obtenir la meilleure qualité d'image, réglez la direction de l'antenne.
- Le câble et le convertisseur d'antenne ne sont pas fournis.

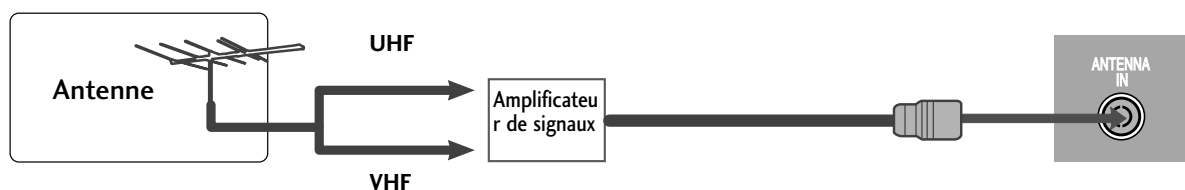
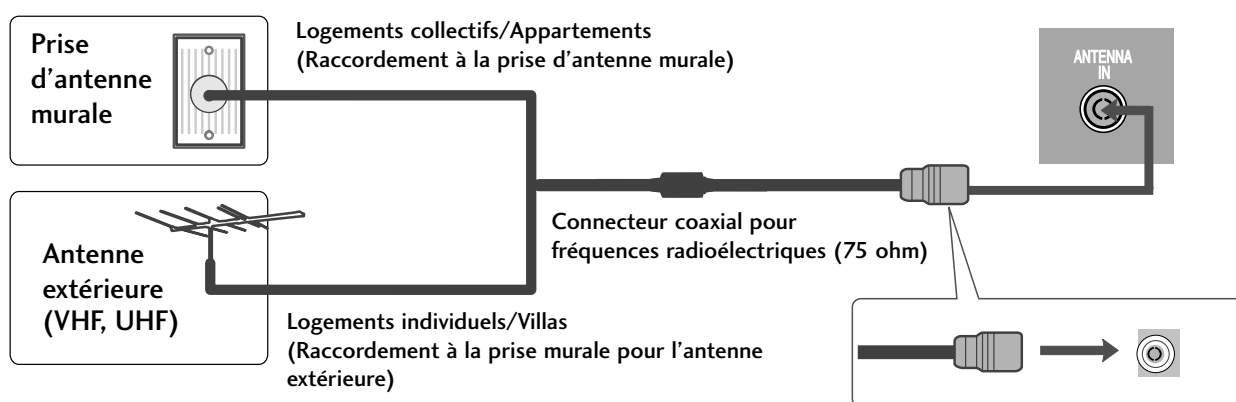

- Dans les zones où la réception du signal est mauvaise, vous pouvez obtenir une meilleure qualité d'image en installant un amplificateur de signal sur l'antenne comme indiqué ci-dessus.
- Pour acheminer le signal dans deux branchements de télévision, veuillez utiliser un diviseur.

CONFIGURATION DE L'ÉQUIPEMENT EXTERNE

- Ne jamais brancher le cordon d'alimentation avant d'avoir terminé de raccorder tous les équipements pour ne pas endommager l'appareil.
- Votre téléviseur peut présenter des différences avec les illustrations de ce manuel.

CONFIGURATION DU RÉCEPTEUR HD

Raccordement avec un câble Composante

- 1 Raccordez les prises de sortie SET TOP aux prises **COMPONENT IN VIDEO** (Y Pb Pr) du téléviseur.
- 2 Raccordez le câble audio du DÉCODEUR aux prises **COMPONENT IN AUDIO** du téléviseur.
- 3 Appuyez sur la touche **INPUT** pour sélectionner **Component**.

Signal	Component	HDMI
480i/576i	Oui	Non
480p/576p	Oui	Oui
720p/1080i	Oui	Oui
1080p	Oui	Oui

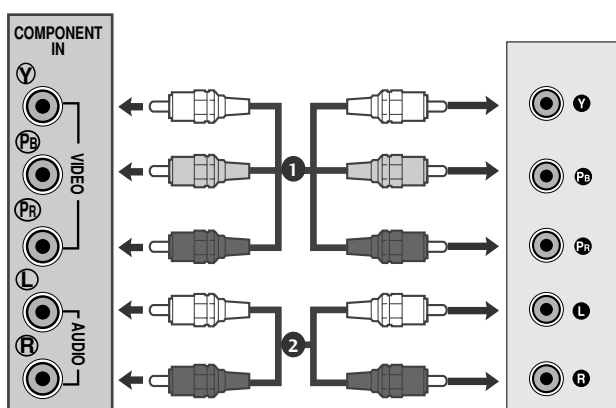

CONFIGURATION DE L'ÉQUIPEMENT EXTERNE

Raccordement avec un câble HDMI

- 1 Raccordez la prise de sortie HDMI du boîtier décodeur numérique à la prise d'entrée **HDMI/DVI IN** du téléviseur.

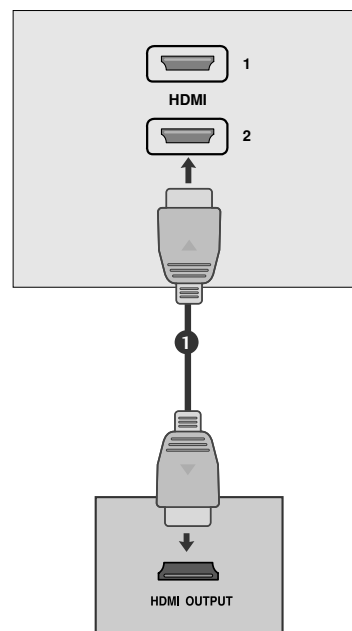

Raccordement avec un câble HDMI à DVI

- 1 Raccordez le décodeur numérique à la prise HDMI IN du téléviseur.
- 2 Raccordez les câbles audio du boîtier décodeur numérique à la prise **AUDIO(RGB/DVI)** du téléviseur.
- 3 Allumez le boîtier décodeur numérique (reportez-vous au Mode d'emploi du boîtier décodeur numérique).

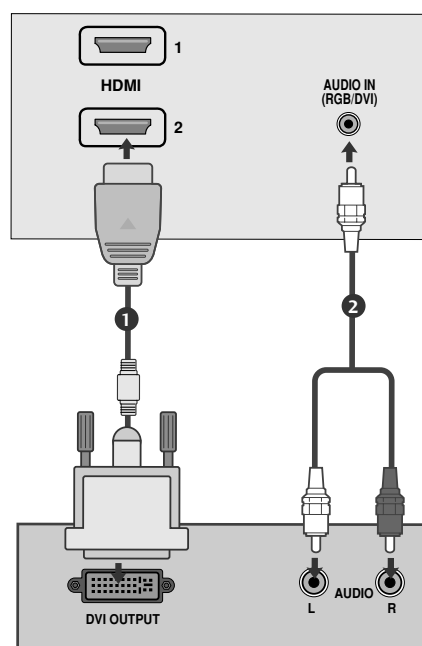

CONFIGURATION DE L'ÉQUIPEMENT EXTERNE

BRANCHEMENT D'UN DVD

Raccordement avec un câble Composante

- 1 Raccordez les prises de sortie vidéo (Y P_B P_R) du lecteur DVD aux prises **COMPONENT IN VIDEO** (Y P_B P_R) du téléviseur.
- 2 Raccordez le câble audio du DVD aux prises **COMPONENT IN AUDIO** du téléviseur.
- 3 Appuyer sur la touche **INPUT** et sélectionner **Component**.
- 4 Appuyer sur la touche **PLAY** du lecteur DVD. L'image du DVD apparaît à l'écran.

Entrées vidéo composante

Vous pouvez améliorer la qualité de l'image en branchant le lecteur DVD sur les entrées vidéo composante, comme illustré ci-dessous.

Entrées vidéo composante du téléviseur	Y	P _B	P _R
Sorties vidéo du lecteur DVD	Y	P _B	P _R
	Y	B-Y	R-Y
	Y	C _b	C _r
	Y	P _b	P _r

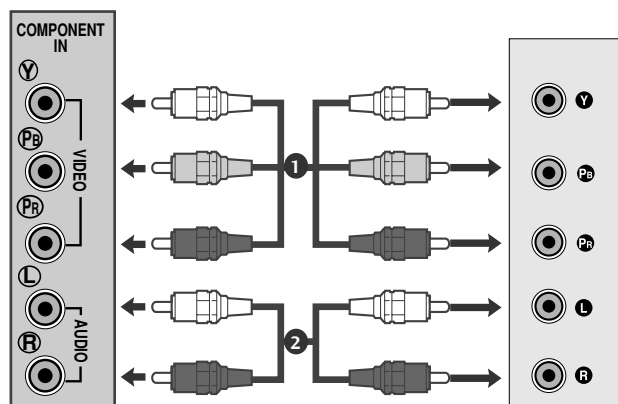

CONFIGURATION DE L'ÉQUIPEMENT EXTERNE

Raccordement avec un câble PériTel

- 1 Connecter la prise périTel euro du lecteur DVD à la prise périTel euro du téléviseur.
- 2 Appuyer sur la touche **INPUT** et sélectionner **AV1**.
Si l'appareil est raccordé à une prise périTel Euro AV2, sélectionnez la source d'entrée AV2.
- 3 Appuyer sur la touche **PLAY** du lecteur DVD.
L'image du DVD apparaît à l'écran.

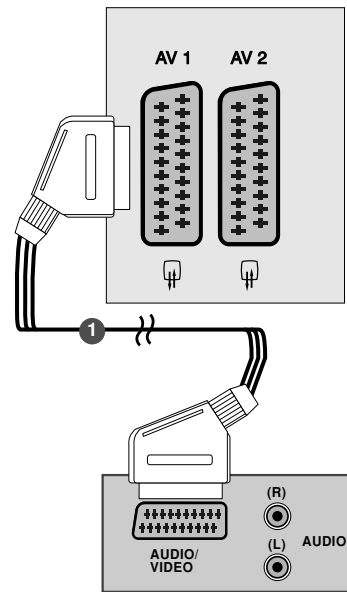

! REMARQUE

- ▶ Signal de type RGB; les signaux rouge, bleu et vert sont seulement en PériTel 1 en AV1. Ces signaux sont transmis par exemple, avec un décodeur, console ou CD de photo.
- ▶ Veuillez utiliser le câble périTel blindé.

Raccordement avec un câble HDMI

- 1 Raccordez la sortie HDMI du lecteur de DVD à la prise HDMI IN du téléviseur.

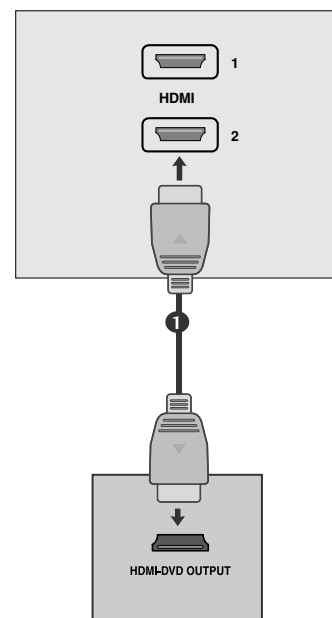

! REMARQUE

- ▶ L'appareil peut recevoir un signal audio et vidéo simultanément en utilisant le câble HDMI.
- ▶ Si le lecteur DVD ne supporte pas la fonction HDMI Auto, vous devrez régler la résolution de sortie.

CONFIGURATION DE L'ÉQUIPEMENT EXTERNE

BRANCHEMENT D'UN MAGNÉTOSCOPE

- Afin d'éviter de possibles interférences, veillez à laisser une distance suffisante entre le magnétoscope et le téléviseur.
- Généralement, le magnétoscope affiche une image figée. Si un utilisateur laisse une image au format 4/3 affichée longtemps, une image fantôme peut rester sur les côtés de l'écran.

Raccordement avec un câble d'antenne

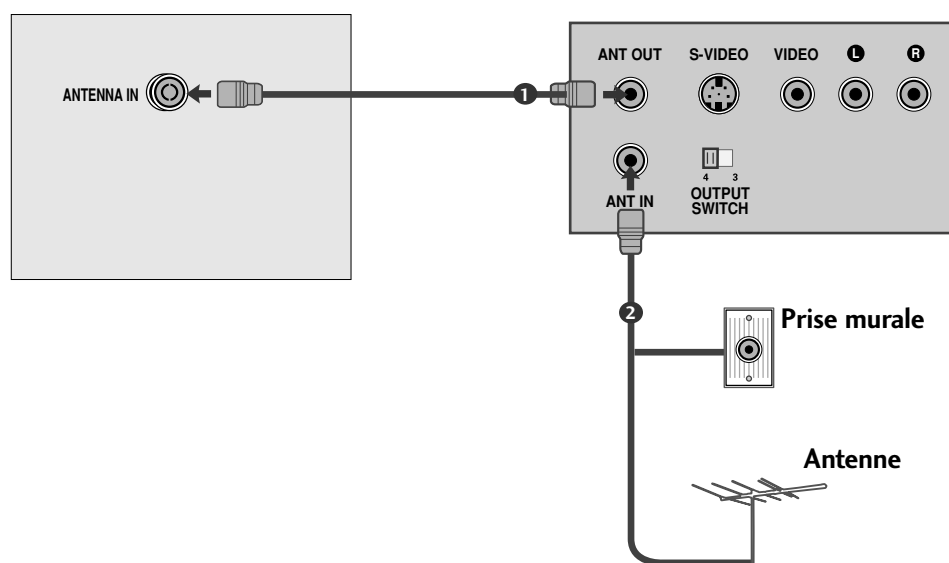

- 1 Raccordez la sortie RF du magnétoscope à la prise d'antenne située à l'arrière du téléviseur.
- 2 Raccordez le câble de l'antenne à l'entrée RF du magnéto-scope.
- 3 Affectez au canal vidéo de votre magnétoscope le numéro de programme de votre choix, en suivant la procédure décrite dans la section 'Programmation manuelle'.
- 4 Sélectionnez le numéro de programme affecté au canal vidéo.
- 5 Appuyez sur la touche de lecture **PLAY** du magnétoscope.

CONFIGURATION DE L'ÉQUIPEMENT EXTERNE

Lors du raccordement avec un câble RCA

- 1 Raccordez les prises de sortie audio/vidéo du magnétoscope aux prises d'entrée AUDIO/VIDÉO du téléviseur.
- 2 Appuyez sur la touche INPUT pour sélectionner AV3.
- 3 Appuyez sur la touche de lecture du magnétoscope. L'image de lecture du magnétoscope apparaît à l'écran.

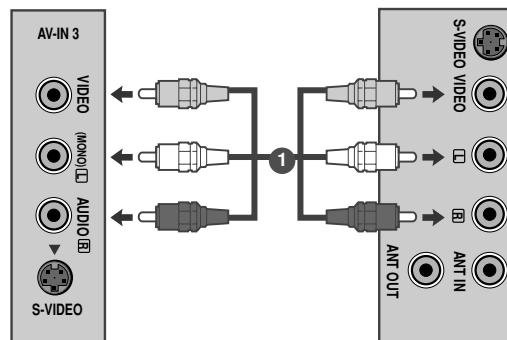

! REMARQUE

- ▶ Si vous avez un magnétoscope mono, raccordez le câble audio du magnétoscope à la prise AUDIO L/MONO du téléviseur.

Lors du raccordement avec un câble S-Vidéo

- 1 Raccordez la prise S-Vidéo du magnétoscope à la prise S-VIDÉO du téléviseur.
- 2 Raccordez le câble audio du magnétoscope S-VIDÉO aux prises AUDIO du téléviseur.
- 3 Appuyez sur la touche INPUT pour sélectionner AV3.
- 4 Appuyez sur la touche de lecture du magnétoscope. L'image de lecture du magnétoscope apparaît à l'écran.

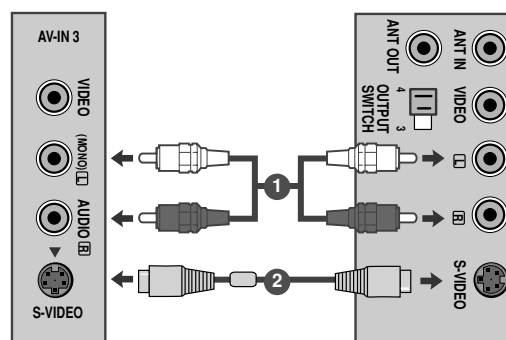

CONFIGURATION DE L'ÉQUIPEMENT EXTERNE

Raccordement avec un câble Péritel

1 Raccordez la prise Péritel du magnétoscope au connecteur Péritel du téléviseur.

2 Appuyez sur la touche de lecture (**PLAY**) du magnétoscope. Si votre magnétoscope émet un signal de commande, le téléviseur passe automatiquement en mode **AV 1**. Si vous souhaitez quitter momentanément le mode de réception Magnétoscope au profit du mode réception antenne appuyer sur les touches ▲ / ▼ ou sur les numéros de chaînes.

Si l'appareil est raccordé à une prise péritel Euro AV2, sélectionnez la source d'entrée AV2.

Sinon, appuyez sur la touche **INPUT** de la télécommande pour sélectionner **AV 1**. L'image lue sur le magnétoscope apparaît sur l'écran.

Vous pouvez également enregistrer sur cassette vidéo les pro-grammes reçus par le téléviseur avec les prises de sortie audio et vidéo.

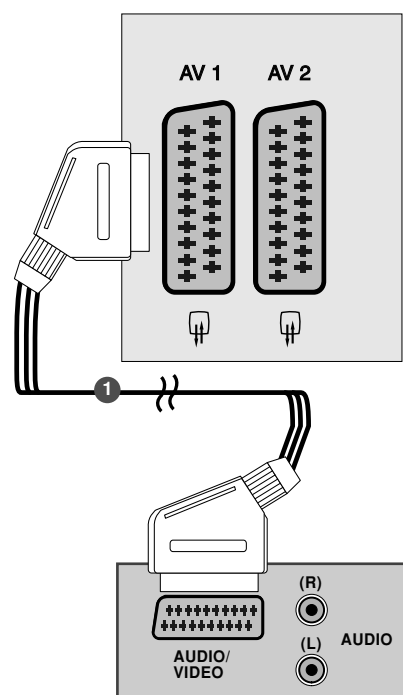

! REMARQUE

- ▶ Signal de type RGB; les signaux rouge, bleu et vert sont seulement en Péritel 1 en AV1. Ces signaux sont transmis par exemple, avec un décodeur, console ou CD de photo.
- ▶ Veuillez utiliser le câble péritel blindé.

INSERTION DU MODULE CI

- Pour activer les chaînes cryptées (chaînes payantes) en mode TV numérique.
- Cette fonction n'est pas disponible dans tous les pays.

1 Insérez le module CI dans le logement pour cartes PCMCIA (PCMCIA CARD SLOT) du téléviseur, comme indiqué sur le schéma.

Pour plus d'informations, reportez-vous à la page 39.

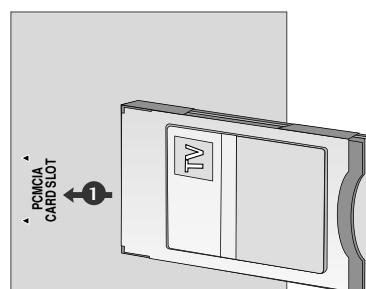

CONFIGURATION DE L'ÉQUIPEMENT EXTERNE

BRANCHEMENT D'UN PC

Ce téléviseur comprend la fonction Plug and Play, ce qui signifie que l'ordinateur s'adapte automatiquement aux paramètres du téléviseur.

Raccordement avec un câble D-sub à 15 broches

- 1 Connecter la prise externe du moniteur à la prise entrée du PC situé au dos de l'appareil.
- 2 Connecter le câble audio depuis le magnétoscope PC jusqu'aux prises **AUDIO IN (RGB/DVI)** situées du téléviseur.
- 3 Appuyer sur le bouton **INPUT** pour sélectionner la fonction **RGB**.
- 4 Allumer le PC et l'écran apparaît sur l'appareil. Ce dernier peut être utilisé comme le moniteur du PC.

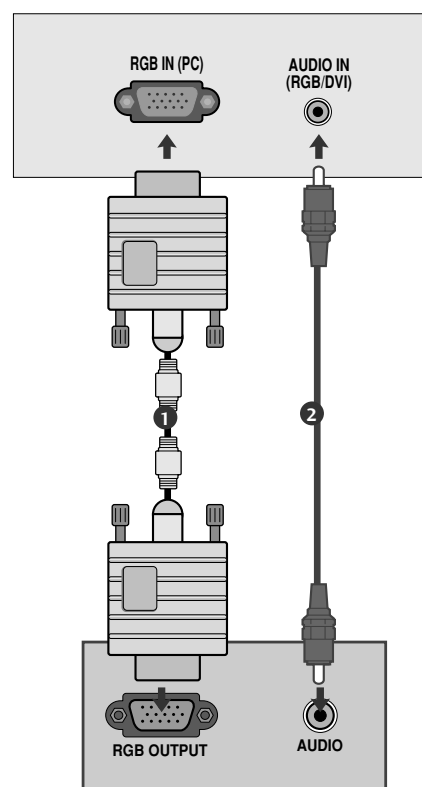

! REMARQUE

- L'utilisateur doit utiliser des câbles interface blindés (câble D-sub 15 broches, câble DVI), avec cœur en fer-rite pour assurer la conformité standard du produit.

CONFIGURATION DE L'ÉQUIPEMENT EXTERNE

Lors du raccordement avec un câble DVI

1 Raccordez la sortie DVI de l'ordinateur à la prise DVI-D IN du téléviseur.

2 Raccordez le câble audio de l'ordinateur à la prise d'entrée **AUDIO IN (RGB/DVI)** du téléviseur.

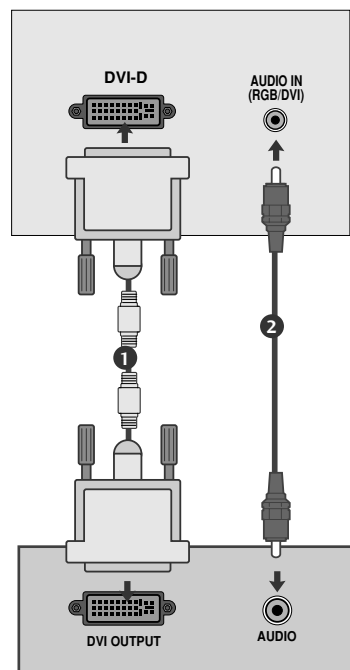

! REMARQUE

- ▶ Lors de la mise en service, la température trop basse de l'appareil peut engendrer un phénomène de vacillement d'image. Ce phénomène est tout à fait normal.
- ▶ Pour obtenir une image de qualité supérieure avec votre moniteur LCD, utilisez si possible le mode vidéo 1920x1080@60Hz. Si utilisé avec les autres résolutions, certaines anomalies peuvent apparaître à l'écran. Ce poste a été pré-réglé pour le mode 1920x1080@60Hz.
- ▶ Certains défauts de points peuvent apparaître sur l'écran, tels que des spots de couleur rouge, verte ou bleue. Cependant, cela n'aura aucun impact ni aucun effet sur les performances du moniteur.
- ▶ N'appuyez pas votre doigt sur l'écran à cristaux liquides pendant une période prolongée, car cela peut provoquer l'apparition d'images rémanentes.
- ▶ Évitez de laisser une image figée à l'écran pendant une période prolongée ; l'image figée peut laisser une empreinte permanente à l'écran. Si vous en avez la possibilité, utilisez un économiseur d'écran.

COUVERTURE DU PANNEAU ARRI ÈRE POUR LA DISPOSITION DES CÂBLES

Fixez les câbles ensemble à l'aide d'un serre-câbles comme indiqué dans l'illustration.

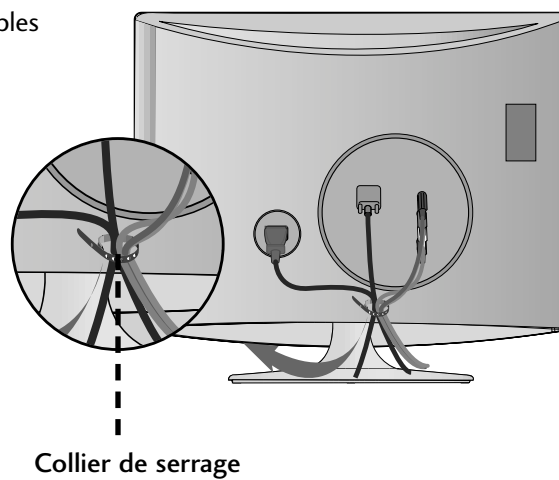

CONFIGURATION DE L'ÉQUIPEMENT EXTERNE

RGB/DVI [PC]

Résolution	Fréquence horizontale(kHz)	Fréquence verticale(Hz)
720x400	31.468	70
640x480	31.469	60
	37.500	75
800x600	37.879	60
	46.875	75
1024x768	48.363	60
	60.123	75
1152x864	67.500	75
1280x1024	63.981	60
	79.976	75
1680x1050	64.674	60
	65.290	60
1600x1200	75.000	60
1920x1080	66.587	60

Mode HDMI [DTV] pris en charge

Résolution	Fréquence horizontale(kHz)	Fréquence verticale(Hz)
720x480/60p	31.47	60
	31.5	60
720x576/50p	31.25	50
1280x720/50p	37.5	50
1280x720/60p	44.96	60
	45	60
1920x1080/60i	33.72	60
	33.75	60
1920x1080/50i	28.125	50
1920x1080/24p	26.97	24
	27	24
1920x1080/30p	33.72	30
	33.75	30
1920x1080/50p	56.25	50
1920x1080/60p	67.43	60
	67.5	60

CONFIGURATION DE L'ÉQUIPEMENT EXTERNE









CONFIGURATION DE L'ÉCRAN POUR LE MODE PC

Réinitialisation de l'écran

Restaure les réglages de la position, la taille et la phase aux paramètres d'usine par défaut.

Cette fonction peut être activée dans le mode suivant : RGB [PC].



- 1   Sélectionner **IMAGE**.
- 2   Sélectionner **ÉCRAN**.
- 3   Sélectionner **Réglages usine**.
- 4   Sélectionner **Oui**.
- 5  Activer **Réglages usine**.

- Appuyer sur le bouton MENU ou EXIT (quitter) pour fermer la fenêtre de menu.
- Appuyer sur le bouton BACK (retour) pour revenir sur l'écran de menu précédent.

CONFIGURATION DE L'ÉQUIPEMENT EXTERNE

Réglage de la position, taille et phase de l'écran

Si l'image n'est pas nette après l'ajustement automatique, et notamment si les caractères scintillent encore, réglez la phase de l'image manuellement.

Cette fonction peut être activée dans le mode suivant : RGB [PC].

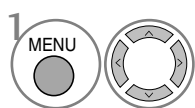

Sélectionner **IMAGE**.

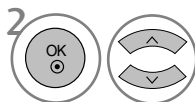

Sélectionner **ÉCRAN**.

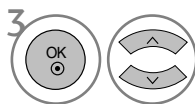

Sélectionner **Position, Taille** ou **Phase**.

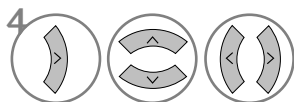

Effectuez les réglages adéquats.

- Appuyer sur le bouton MENU ou EXIT (quitter) pour fermer la fenêtre de menu.
- Appuyer sur le bouton BACK (retour) pour revenir sur l'écran de menu précédent.









CONFIGURATION DE L'ÉQUIPEMENT EXTERNE

Sélection de la résolution

Pour afficher une image normale, la résolution du mode RVB doit correspondre à la sélection du mode Ordinateur Personnel (PC).

Cette fonction peut être activée dans le mode suivant : RGB [PC].



-   Sélectionner **IMAGE**.
-   Sélectionner **ÉCRAN**.
-   Sélectionner **Résolution**.
-   Sélectionner la résolution souhaitée.

- Appuyer sur le bouton MENU ou EXIT (quitter) pour fermer la fenêtre de menu.
- Appuyer sur le bouton BACK (retour) pour revenir sur l'écran de menu précédent.

CONFIGURATION DE L'ÉQUIPEMENT EXTERNE

Config. Auto(mode RGB [PC] uniquement)

Règle automatiquement la position de l'image et minimise son instabilité. Après réglage, si l'image n'est toujours pas bonne, votre appareil fonctionne correctement mais nécessite davantage de réglages.

Config. auto

Cette fonction sert au réglage automatique de la position, de l'horloge et de la phase de l'écran. L'image affichée disparaîtra pendant quelques secondes pendant l'exécution de la configuration automatique.

1. Utiliser l'affichage à l'écran

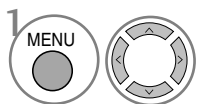

Sélectionner **IMAGE**.

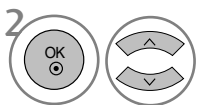

Sélectionner **ÉCRAN**.

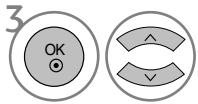

Sélectionner **Config. auto..**

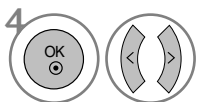

Sélectionner **Oui**.



Activer **Config. auto.**
(Configuration auto).

• Si la position de l'image n'est toujours pas correcte, relancez la configuration automatique.
• Si les images doivent être de nouveau ajustées après le réglage automatique en mode RGB (RVB) (PC), vous pouvez ajuster la position, le format (Size) ou la phase.

2. Utiliser OK (touche de la télécommande)

Cette fonction est disponible pour les signaux RVB uniquement.



Appuyez sur OK.

Config. auto. ► OK

• Si vous ne souhaitez pas configurer le mode automatique, n'appuyez pas sur la touche OK ◉



Appuyez sur OK.

Recherche automatique encours
<Résolution 1920 x 1080>



Recherche automatique encours
Pour un changement de la résolution d'image jusqu'à 1920 x 1080

<Autres résolutions>

- Appuyer sur le bouton MENU ou EXIT (quitter) pour fermer la fenêtre de menu.
- Appuyer sur le bouton BACK (retour) pour revenir sur l'écran de menu précédent.

UTILISATION DU TÉLÉVISEUR / COMMANDE DES PROGRAMMES

FONCTIONS DES TOUCHES DE LA TÉLÉCOMMANDE

Lorsque vous utilisez la télécommande, dirigez-la vers le capteur de la télécommande du téléviseur.

Type A

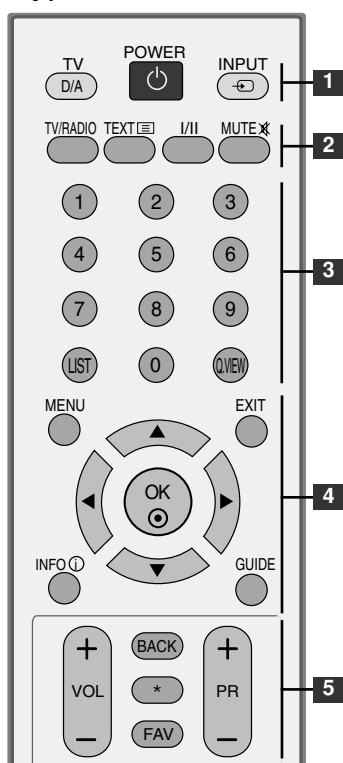

1 **POWER** Allume ou éteint l'appareil.
TV Type A Permet de sélectionner le mode TV analogique ou numérique.
TV/PC Type B Permet de sélectionner le mode TV ou PC. Pour allumer l'appareil.
INPUT Le mode d'entrée externe permet d'alterner entre les appareils externes. Allume l'appareil.

2 **TV/RADIO** Permet de sélectionner le canal Radio ou TV.
I/II Permet de sélectionner la sortie du son. (Reportez-vous page 61,62)
MUTE Permet de couper ou de remettre le son.

3 **Touches numériques : de 0 à 9** Permettent de sélectionner un programme. Permettent de sélectionner des éléments numérotés dans un menu.
LIST Affiche la liste des programmes. (Reportez-vous page 40)
Q.VIEW Permet de revenir au programme visionné précédemment.

4 **MENU** Permet de sélectionner un menu. (Reportez-vous page 28)
EXIT Pour effacer tout ce qui est affiché à l'écran.
INFO ⓘ Affiche les informations de l'écran sélectionné.
GUIDE Affiche la grille de programmes. (Reportez-vous page 41-43)
TOUCHES CENTRALES (haut/bas/gauche/droite) Ces touches vous permettent de naviguer à travers les menus à l'écran et de régler les paramètres système à votre convenance.
OK Valide votre sélection ou affiche le mode en cours.

5 **VOLUME UP /DOWN** Permet de régler le volume.
BACK Permet à l'utilisateur de revenir à l'étape précédente d'une application interactive, du guide de programmes électronique (EPG) ou d'une autre fonction interactive.
 * Aucune fonction
FAV Permet d'afficher vos chaînes préférées. (Reportez-vous page 34)
Programme UP/DOWN Permet de sélectionner un programme.

Type B

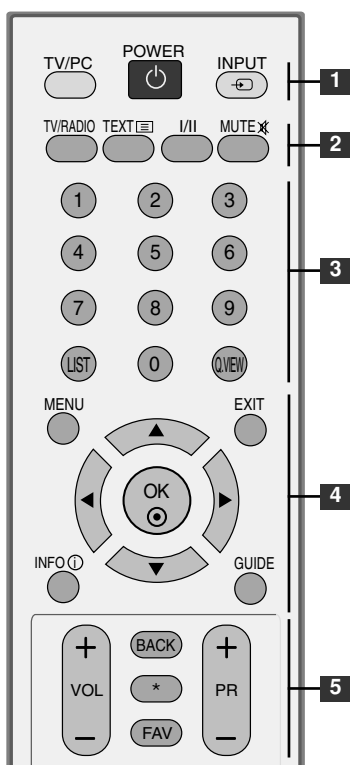

UTILISATION DU TÉLÉVISEUR / COMMANDE DES PROGRAMMES

Type A

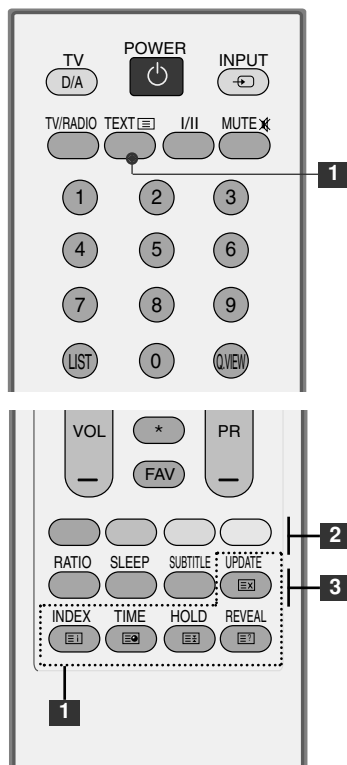

1 **Touches du TÉLÉTEXTE** Ces touches sont utilisées pour le télétexte. Pour de plus amples détails, veuillez vous reporter à la section 'Télétexte'. (Reportez-vous page 78-80)

2 **TOUCHES COLORÉES** Ces touches sont utilisées pour le télétexte (uniquement pour les modèles **TÉLÉTEXT**) ou pour **l'Édition des programmes**. (Reportez-vous page 34,35,41-43,80)

3 **RATIO** Permet de sélectionner le format d'image de votre choix. (Reportez-vous page 44,45)
SLEEP Permet d'activer la mise en veille. (Reportez-vous page 68)
SUBTITLE Rappelle vos sous-titres préférés en mode numérique.

Type B

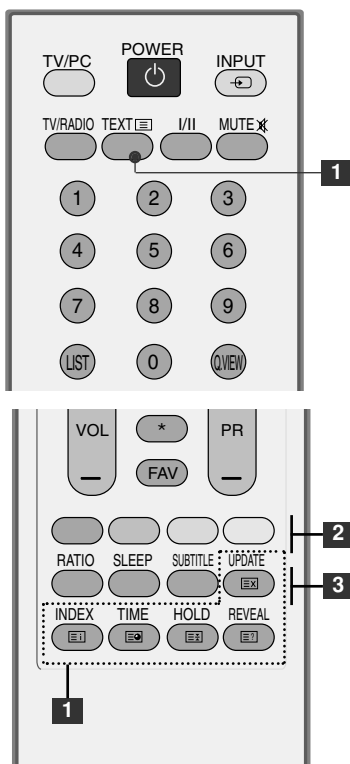

Insertion des piles

- Ouvrez le capot du compartiment à piles à l'arrière de la télécommande.
- Utilisez deux piles alcalines de 1,5V de type AAA. Ne mélangez pas une pile neuves avec les piles usagées.
- Fermez le couvercle.

UTILISATION DU TÉLÉVISEUR / COMMANDE DES PROGRAMMES

MISE SOUS TENSION DU TÉLÉVISEUR

Pour pouvoir utiliser toutes les fonctions du téléviseur, vous devez mettre celui-ci sous tension.

- 1 Vous devez tout d'abord raccorder correctement le cordon d'alimentation.
- 2 Allumez l'appareil en appuyant sur le bouton marche/arrêt.
- 3 Appuyez sur la touche TV de la télécommande.
- 4 Réglez le canal en utilisant les touches PR+ / - ou bien les touches numériques de la télécommande.

Initialisation de la configuration

Comme indiqué dans le schéma, si l'OSD (affichage à l'écran) est affiché sur l'écran après avoir mis le téléviseur sous tension, vous pouvez configurer les options suivantes : Langue, Pays, Fuseau horaire, Programmation automatique.

Remarque:

- a. L'OSD disparaît automatiquement au bout de 40 secondes si vous n'appuyez sur aucune touche.
- b. Appuyez sur la touche **BACK** pour passer de l'OSD actuel à l'OSD précédent.

Type A

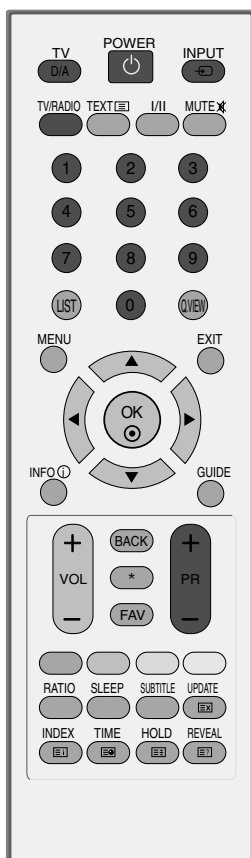

Type B

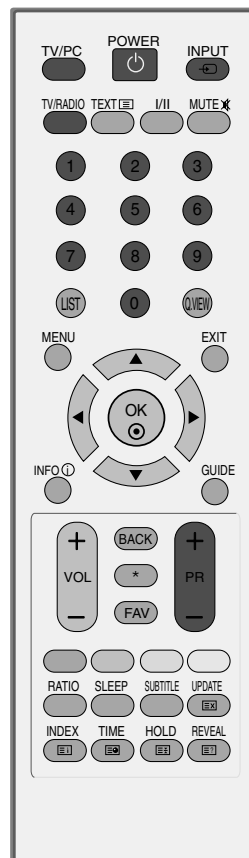

UTILISATION DU TÉLÉVISEUR / COMMANDE DES PROGRAMMES

SÉLECTION DES PROGRAMMES

- 1 Appuyez sur la touche **PR +** ou **-** ou sur les touches **NUMÉRIQUES** pour sélectionner un numéro de programme.

RÉGLAGE DU VOLUME

- 1 Appuyez sur la touche **VOL +** ou **-** pour régler le volume.

Si vous souhaitez couper le son, appuyez sur la touche **MUTE**.

Vous pouvez annuler cette fonction en appuyant sur les touches **MUTE**, **VOL +** ou **-** ou **I/II**.

Type A

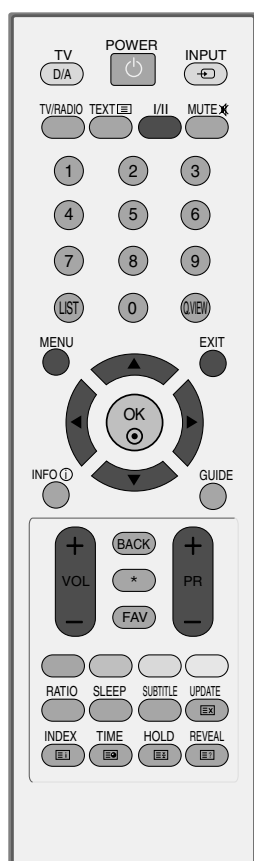

Type B

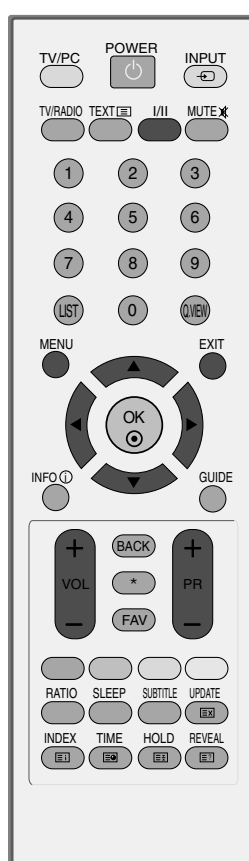

UTILISATION DU TÉLÉVISEUR / COMMANDE DES PROGRAMMES

SÉLECTION ET RÉGLAGE DES MENUS À L'ÉCRAN

L'OSD (Affichage à l'écran) de votre appareil peut être légèrement différent de la représentation sur ce manuel.

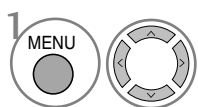
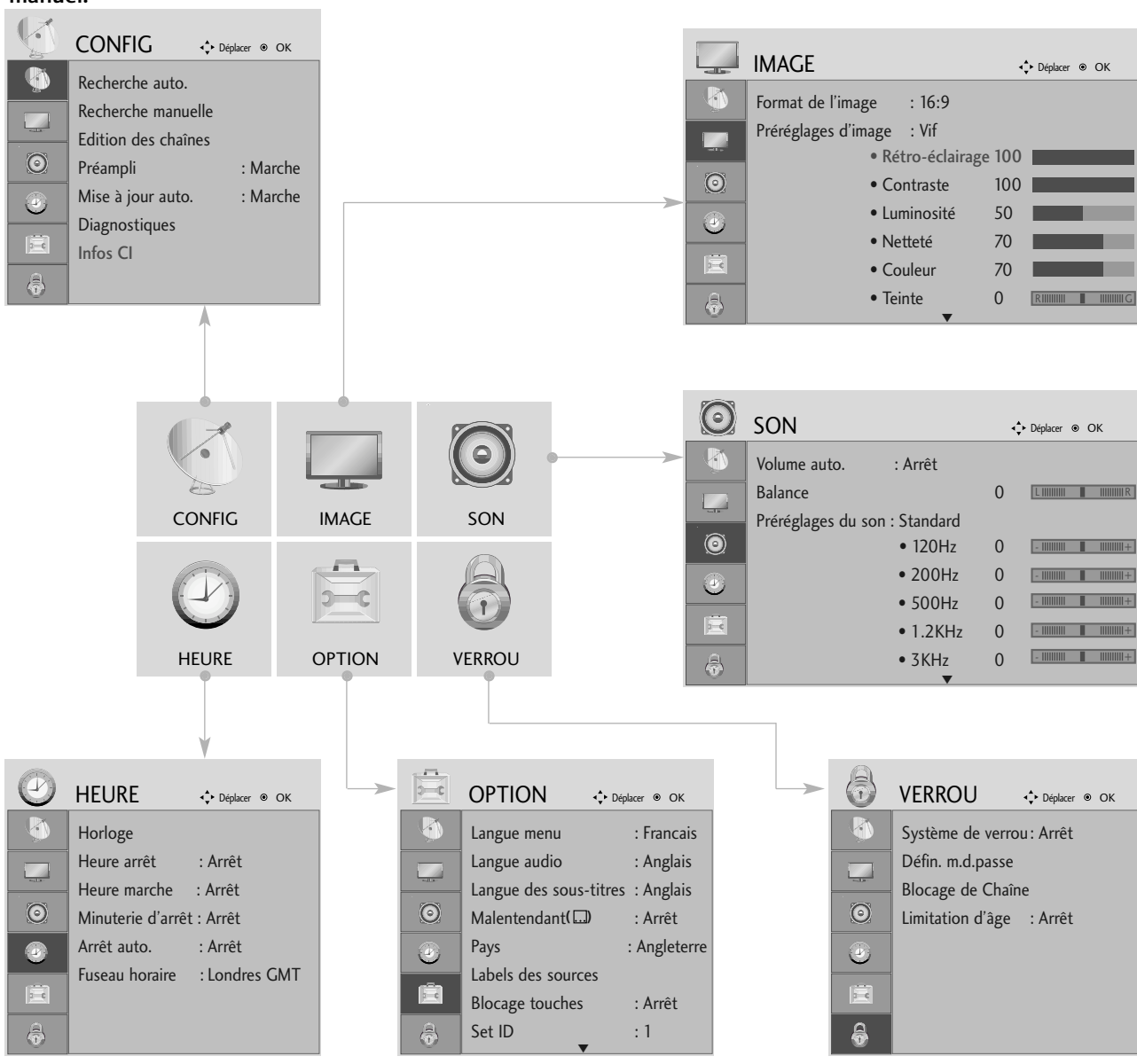

Afficher chaque menu.

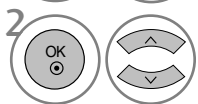

Sélectionner une option du menu.



Aller dans le menu contextuel.

- Appuyer sur le bouton MENU ou EXIT (quitter) pour fermer la fenêtre de menu.
- Appuyer sur le bouton BACK (retour) pour revenir sur l'écran de menu précédent.

UTILISATION DU TÉLÉVISEUR / COMMANDE DES PROGRAMMES

MÉMORISATION DES CHAÎNES

Utilisez cette fonction pour rechercher automatiquement et mémoriser tous les programmes.

Lorsque vous lancez la programmation automatique, toutes les informations enregistrées auparavant sur le service seront supprimées.

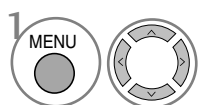
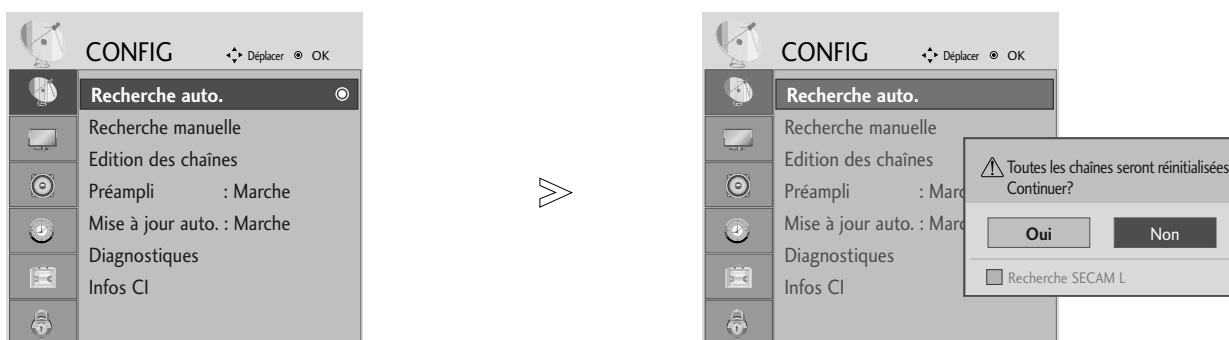

Sélectionner **CONFIG**.

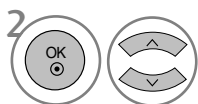

Sélectionner **Recherche auto..**

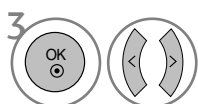

Sélectionner **Oui**.



Activer **Recherche auto..**

- Utilisez les touches NUMÉRIQUES pour saisir un mot de passe à 4 chiffres dans **Système de verrouillage 'Marche'**.
- Si vous souhaitez poursuivre la syntonisation automatique, sélectionnez **Oui** à l'aide de la ◀ ▶. Appuyez alors sur la touche OK. Appuyez sinon sur la touche **Non**.

- Appuyer sur le bouton MENU ou EXIT (quitter) pour fermer la fenêtre de menu.
- Appuyer sur le bouton BACK (retour) pour revenir sur l'écran de menu précédent.

UTILISATION DU TÉLÉVISEUR / COMMANDE DES PROGRAMMES

PROGRAMMATION MANUELLE (EN MODE NUMÉRIQUE)

La syntonisation automatique vous permet d'ajouter manuellement un programme à la liste des chaînes.

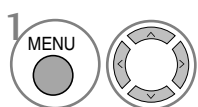

Sélectionner **CONFIG**.

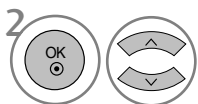

Sélectionner **Recherche manuelle**.

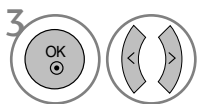

Sélectionner **DTV (Numérique)**.

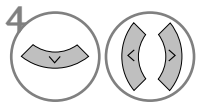

Sélectionner le numéro du canal souhaité.

• Utilisez les touches NUMÉRIQUES pour saisir un mot de passe à 4 chiffres dans **Système de verrouillage 'Marche'**.

- Appuyer sur le bouton MENU ou EXIT (quitter) pour fermer la fenêtre de menu.
- Appuyer sur le bouton BACK (retour) pour revenir sur l'écran de menu précédent.

UTILISATION DU TÉLÉVISEUR / COMMANDE DES PROGRAMMES

PROGRAMMATION MANUELLE (EN MODE ANALOGIQUE)

Ce mode de programmation permet de rechercher manuellement les canaux et de leur affecter les numéros de votre choix.

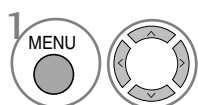
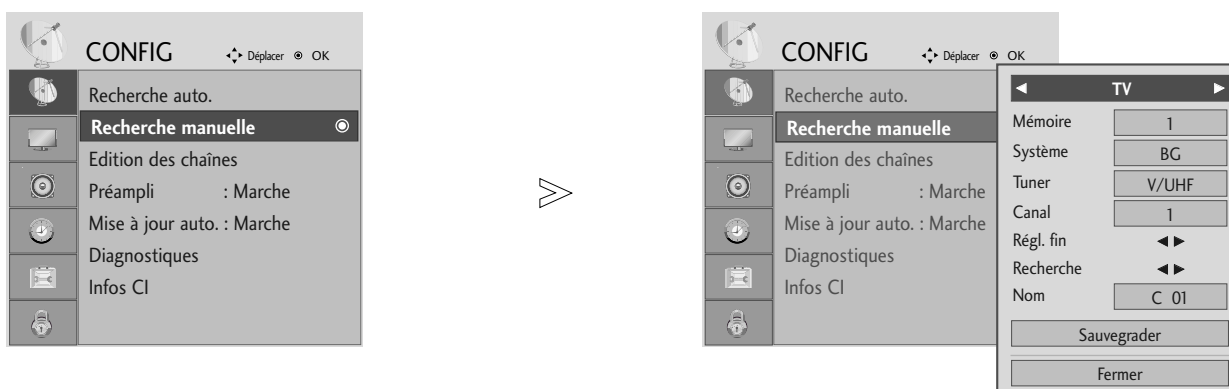

Sélectionner **CONFIG**.

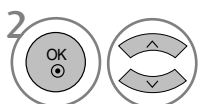

Sélectionner **Recherche manuelle**.

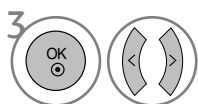

Sélectionner **TV** (Télévision).

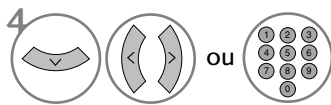

Sélectionner le numéro du programme souhaité.

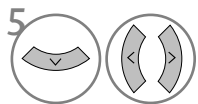

Sélectionner un système télévisuel.

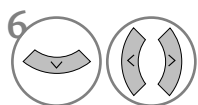

Sélectionner **V/UHF** ou **Câble**.

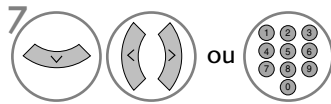

Sélectionner le numéro du canal souhaité.

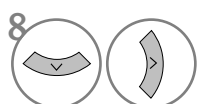

Commencer la recherche.

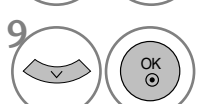

Sélectionner **Sauvegarder**.

- Appuyer sur le bouton MENU ou EXIT (quitter) pour fermer la fenêtre de menu.
- Appuyer sur le bouton BACK (retour) pour revenir sur l'écran de menu précédent.

- Utilisez les touches NUMÉRIQUES pour saisir un mot de passe à 4 chiffres dans **Système de verrouillage 'Marche'**.
- **L**: SECAM L/L' (France)
- **BG**: PAL B/G, SECAM B/G (Europe/Europe de l'Est/Asie/ Nouvelle-Zélande/Moyen-Orient/Afrique/Australie)
- **I**: PAL I/II (Royaume-Uni/Irlande/Hong Kong/Afrique du Sud)
- **DK**: PAL D/K, SECAM D/K (Europe de l'Est/Chine/Afrique/CEI)
- Pour enregistrer un autre canal, répétez les étapes 4 à 9.

UTILISATION DU TÉLÉVISEUR / COMMANDE DES PROGRAMMES

■ Affectation d'un nom à une chaîne

Vous pouvez aussi affecter à chaque numéro un nom de cinq lettres.

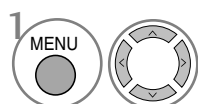

Sélectionner **CONFIG.**

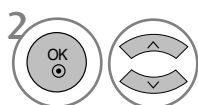

Sélectionner **Recherche manuelle.**

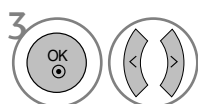

Sélectionner **TV (Télévision).**

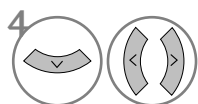

Sélectionner **Nom.**

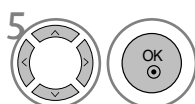

Sélectionner la position et choisissez le deuxième caractère, etc. Vous pouvez utiliser n'importe quelle lettre de l'alphabet, tous les chiffres de 0 à 9, les signes +/ - et le caractère d'espace.

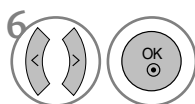

Sélectionner **Fermer.**

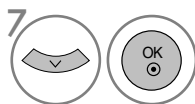

Sélectionner **Sauvegarder.**

■ Réglage de précision

En règle générale, le Réglage de précision ne s'avère nécessaire que lorsque la qualité de réception est médiocre.

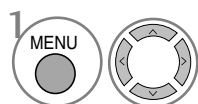

Sélectionner **CONFIG.**

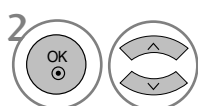

Sélectionner **Recherche manuelle.**

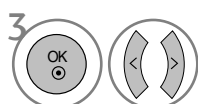

Sélectionner **TV (Télévision).**



Sélectionner **Régl. fin.**



Régler la mise au point pour obtenir la meilleure image et le meilleur son.

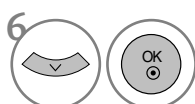

Sélectionner **Sauvegarder.**

- Appuyer sur le bouton MENU ou EXIT (quitter) pour fermer la fenêtre de menu.
- Appuyer sur le bouton BACK (retour) pour revenir sur l'écran de menu précédent.

UTILISATION DU TÉLÉVISEUR / COMMANDE DES PROGRAMMES

EDITION DES PROGRAMMES

Si un numéro de chaîne est omis, cela signifie que vous ne pourrez pas le sélectionner avec la touche PR + - lorsque vous regardez la télévision.

Si vous souhaitez sélectionner le programme omis, entrez directement le numéro de chaîne à l'aide des touches NUMÉRIQUES ou sélectionnez-le dans le menu Edition programmes).

Cette fonction vous permet d'omettre les programmes mémorisés.

Dans certains pays, vous pouvez changer de numéro de programme au moyen de la touche **JAUNE**.

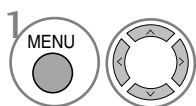

Sélectionner **CONFIG**.

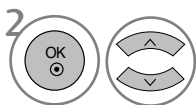

Sélectionner **Edition des chaînes**.



Entrer dans le menu.



Sélectionner un programme à enregistrer ou à sauter.

• Utilisez les touches NUMÉRIQUES pour saisir un mot de passe à 4 chiffres dans **Système de verrouillage 'Marche'**.

- Appuyer sur le bouton MENU ou EXIT (quitter) pour fermer la fenêtre de menu.
- Appuyer sur le bouton BACK (retour) pour revenir sur l'écran de menu précédent.

UTILISATION DU TÉLÉVISEUR / COMMANDE DES PROGRAMMES

EN MODE NUMERIQUE (DTV)/RADIO

■ Sauter un programme



Sélectionner un programme à sauter.



Faire passer le numéro de programme sauté à la couleur bleu.



Désélectionner le programme sauté.

- Lorsqu'un numéro de programme est sauté, cela veut dire que vous ne pourrez pas le sélectionner en utilisant la touche PR + - pendant le fonctionnement normal de la télévision.
- Si vous voulez trouver directement le programme sauté, saisissez le numéro de programme en utilisant les touches NUMEROTEES ou sélectionnez-le en menu 'Edition ou Table des programmes.'

■ Sélection de votre programme préféré



Sélectionner votre numéro de programme préféré.

- Inclura automatiquement l'émission choisie dans votre liste d'émissions favorites.

UTILISATION DU TÉLÉVISEUR / COMMANDE DES PROGRAMMES

EN MODE TV



Cette fonction vous permet de supprimer ou de sauter les programmes mémorisés.

■ Auto Sort (Recherche automatique)

- 1  Lancer **Auto Sort** (Recherche automatique).





• Dès que la recherche automatique a été activée une fois, vous ne pouvez plus éditer de programmes.

■ Supprimer un programme



- 1  Sélectionner un numéro de programme à supprimer.
- 2  Faire passer le numéro de programme supprimé à la couleur rouge.
- 3  Désélectionner le programme supprimé.

• Le programme sélectionné est supprimé et tous les programmes suivants sont avancés d'un rang dans la programmation.

■ Déplacer un programme



- 1  Sélectionner un numéro de programme à déplacer.
- 2   Faire passer le numéro de programme à déplacer à la couleur jaune.
- 3  Désélectionner le programme déplacé.

■ Sauter un programme

- 1  Sélectionner un programme à sauter.
- 2  Faire passer le numéro de programme sauté à la couleur bleu.
- 3  Désélectionner le programme sauté.

• Lorsqu'un numéro de programme est sauté, cela veut dire que vous ne pourrez pas le sélectionner en utilisant la touche **PR + -** pendant le fonctionnement normal de la télévision.
• Si vous voulez trouver directement le programme sauté, saisissez le numéro de programme en utilisant les touches **NUMEROTEES** ou sélectionnez-le en menu 'Edition ou Table des programmes'.

■ Sélection de votre programme préféré

- 1   Sélectionner votre numéro de programme préféré.

• L'émission sélectionnée sera ajoutée à la liste d'émissions favorites.





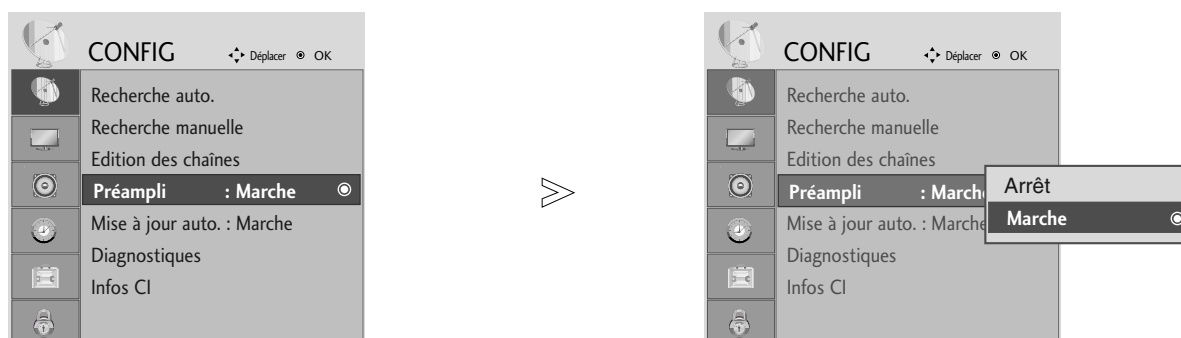

UTILISATION DU TÉLÉVISEUR / COMMANDE DES PROGRAMMES

PRÉAMPLI (EN MODE NUMÉRIQUE UNIQUEMENT)

Si la réception est mauvaise, réglez l'option Booster (Optimisateur) sur On (Activé).

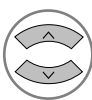
Lorsque le signal est puissant, sélectionner « Off ».

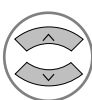

- 1   Sélectionner **CONFIG**.
- 2   Sélectionner **Préampli**.
- 3   Sélectionner **Marche** ou **Arrêt**.
- 4  Enregistrer souhaitée.

- Appuyer sur le bouton MENU ou EXIT (quitter) pour fermer la fenêtre de menu.
- Appuyer sur le bouton BACK (retour) pour revenir sur l'écran de menu précédent.

UTILISATION DU TÉLÉVISEUR / COMMANDE DES PROGRAMMES

MISE À JOUR IOGIC

Mise à jour logic signifie que le logiciel peut être téléchargé à l'aide du système de diffusion terrestre numérique.

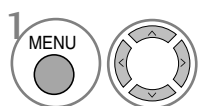
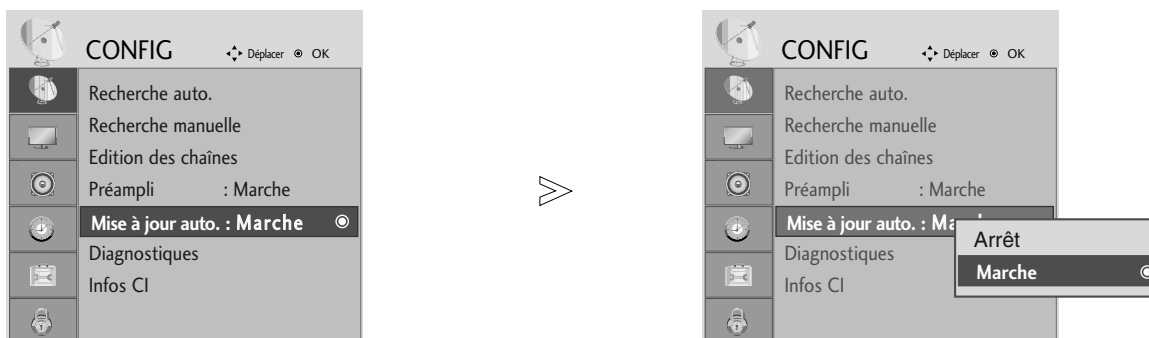

1 Sélectionner **CONFIG**.

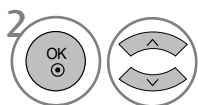

2 Sélectionner **Mise à jour auto..**

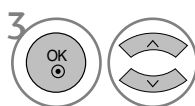

3 Sélectionner **Marche** ou **Arrêt**.

• Si vous sélectionnez **Marche**, une boîte contenant un message de confirmation s'affiche pour vous notifier qu'un nouveau logiciel a été détecté.



4 Enregistrersouhaitée.

* Lors du réglage de l'option "Mise à jour logic"

De temps à autres, des informations sur la mise à jour du logiciel numérique s'affiche dans le menu suivant de l'écran TV.

Sélectionnez **Oui** à l'aide de la touche ◀ ▶ ; vous verrez alors l'image suivante.

Une fois la mise à jour du logiciel terminée, le système prend environ une minute à redémarrer.



- Lors de la mise à jour du logiciel, notez les points suivants :

- On ne doit pas couper l'alimentation allant vers l'appareil.
- Cet appareil ne doit pas être éteint.
- L'antenne ne doit pas être déconnectée.
- Une fois la mise à jour terminée, vous pouvez confirmer la mise à jour de la version du logiciel dans le menu Diagnostique.

UTILISATION DU TÉLÉVISEUR / COMMANDE DES PROGRAMMES

DIAGNOSTIQUES (EN MODE NUMÉRIQUE UNIQUEMENT)

Cette fonction vous permet d'afficher le fabricant, le modèle, le type, le numéro de série et la version du logiciel.

Les informations et la puissance du signal du multiplexeur syntonisé sont affichées.
Les informations sur le signal et le nom du multiplexeur sélectionné sont affichés.

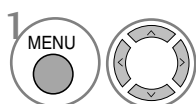
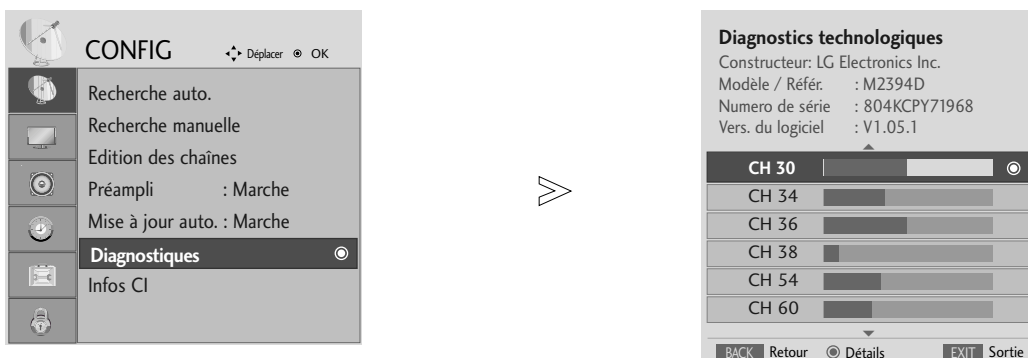

Sélectionner **CONFIG**.

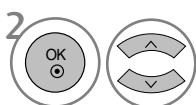

Sélectionner **Diagnostiques**.



Afficher le fabricant, le modèle/type, le numéro de série et la version du logiciel.

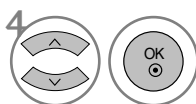

Afficher les informations sur le canal.

- Appuyer sur le bouton MENU ou EXIT (quitter) pour fermer la fenêtre de menu.
- Appuyer sur le bouton BACK (retour) pour revenir sur l'écran de menu précédent.

UTILISATION DU TÉLÉVISEUR / COMMANDE DES PROGRAMMES

CI [COMMON INTERFACE] INFORMATION (INFOS CI (INTERFACE COMMUNE))

Cette fonction vous permet de profiter des services cryptés (services payants). Si vous retirez le module CI, vous ne pouvez profiter des services payants. Lorsque le module est inséré dans la fente CI, vous pouvez accéder au menu du module. Pour acheter un module et une carte Smart, veuillez contacter votre distributeur. Ne pas insérer et retirer sans arrêt le module CAM de l'appareil. Ceci pourrait entraîner un mauvais fonctionnement. Lorsque l'appareil est allumé après avoir inséré le module CI, il se peut qu'aucun son ne sorte.

Il est possible que l'image ne soit pas naturelle selon le module CI et la carte intelligente.

La fonction d'IC(Interface Commune) ne peut être appliquée, fondée sur la circonstance d'émission de pays.

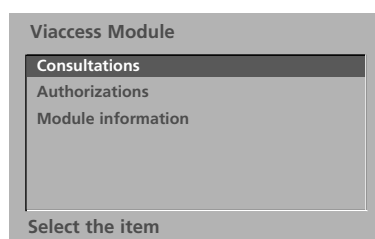

- Cet OSD n'est donné qu'à titre indicatif et les options de menu et le format de l'écran varient selon le fournisseur de services de chaînes cryptées.
- Vous pouvez changer l'écran du menu CI (interface commune). Pour cela, consultez votre revendeur.

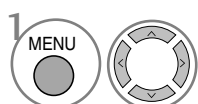

1 Sélectionner **CONFIG**.

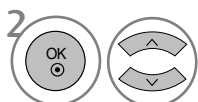

2 Sélectionner **Infos CI**.

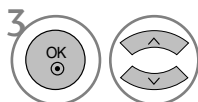

3 Sélectionner l'élément souhaité : informations sur le module, informations sur la carte à puce, langue, ou téléchargement de logiciel, etc.



4 Enregistrer l'élément souhaité.

- Appuyer sur le bouton MENU ou EXIT (quitter) pour fermer la fenêtre de menu.
- Appuyer sur le bouton BACK (retour) pour revenir sur l'écran de menu précédent.

UTILISATION DU TÉLÉVISEUR / COMMANDE DES PROGRAMMES

TABLE DES PROGRAMMES

Vous pouvez vérifier les programmes enregistrés en mémoire en affichant la table des programmes.



S'affiche lorsque le menu Programme verrouillé est à l'écran.

■ Affichage de la table des programmes



Afficher la Liste des chaînes.

- Certains numéros de programmes peuvent apparaître en bleu. Il s'agit des programmes que vous avez sautés en mode Ranger les programmes.
- Pour certains programmes, le numéro de canal figure sur la table des programmes : aucun nom de chaîne n'est attribué.

■ Sélection d'un programme dans la table



Sélectionner un programme.



Aller sur le numéro de programme sélectionné.



A partir du programme que vous regardez actuellement, le mode passera de TV (télévision) à DTV (numérique) et à Radio.

■ Pour faire défiler la table des programmes

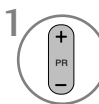

Faire défiler les pages.



Revenir à l'affichage normal de la télévision.

■ Affichage du tableau des chaînes préférées

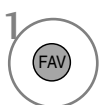

Afficher le tableau des programmes préférés.

EPG (ELECTRONIC PROGRAMME GUIDE) (EN MODE NUMÉRIQUE UNIQUEMENT)

Ce système est muni d'un guide de programmes électronique (EPG) afin de vous guider dans les options d'affichage disponibles.

Le guide de programmes électronique vous donne des informations, telles que liste des chaînes, heure de début et heure de fin des services disponibles, etc. De plus, le guide de programmes électronique vous donne souvent des informations détaillées concernant le programme (le volume et la fréquence de ces informations dépendent des moyens de radiodiffusion).

Cette fonction peut être utilisée uniquement si les radiodiffuseurs transmettent les informations du guide de programmes électronique.

L'EPG affiche la grille des programmes des 8 prochains jours.

Activation / désactivation du guide de programmes électronique



Activer ou désactiver l'EPG.

Guide de programmes

1 YLE TV1 06 Mars 2006 15:09

TOUT		06 Mar.	
	14:00		15:00
1 YLE TV1	pas d'information		Kungskonsumente
2 YLE TV2	pas d'information	TV2: Farnen	pas d'information
4 TV..		pas d'information	
5 YLE FST		pas d'information	
6 CNN		pas d'information	
8 YLE24	pas d'information Tänään otsikoissa

TV/RADIO Radio FAV Favoris INFO Information Chg. chaîne
● Mode ● Jour ● Horloge manuelle ● Liste planifiée

Sélectionnez un programme



ou













Sélectionner le programme désiré.















Afficher le programme sélectionné.

EPG (ELECTRONIC PROGRAMME GUIDE) (EN MODE NUMÉRIQUE UNIQUEMENT)







Signification des touches en mode de guide NOW/NEXT (Actuel/Suivant)

- | | |
|--|---|
|  ROUGE permet de changer le mode EPG |  sélectionnez le programme de radiodiffusion |
|  JAUNE permet d'entrer le mode de réglage Enregistrer/Rappeler horloge |  page précédente / page suivante |
|  BLEUE permet d'entrer le mode de liste Enregistrer/Rappeler horloge |  ou  cette touche permet de désactiver l'EPG |
|  Passer au programme sélectionné. |  cette touche permet de sélectionner le programme TV ou RADIO |
|  sélectionnez NOW (Actuel) ou NEXT (Suivant) |  informations détaillées activées ou désactivées |

Signification des touches en mode Guide sur 8 jours

- | | |
|--|---|
|  ROUGE permet de changer le mode EPG |  sélectionnez le programme de radiodiffusion |
|  VERTE entrez le mode de réglage Date (Date) |  page précédente / page suivante |
|  JAUNE permet d'entrer le mode de réglage Enregistrer/Rappeler horloge |  ou  cette touche permet de désactiver l'EPG |
|  BLEUE permet d'entrer le mode de liste Enregistrer/Rappeler horloge |  cette touche permet de sélectionner le programme TV ou RADIO |
|  Passer au programme sélectionné. |  informations détaillées activées ou désactivées |
|  sélectionnez NOW (Actuel) ou NEXT (Suivant) | |

Signification des touches en mode Modification date

- | | |
|--|---|
|  VERTE désactive le mode de réglage Date |  désactive le mode de réglage Date |
|  Passe à la date sélectionnée |  ou  cette touche permet de désactiver l'EPG |
|  sélectionne une date | |

EPG (ELECTRONIC PROGRAMME GUIDE) (EN MODE NUMÉRIQUE UNIQUEMENT)

Signification des touches dans la boîte de description détaillée



texte précédent / texte suivant



permet d'entrer le mode de réglage
Enregistrer/Rappeler horloge



informations détaillées activées ou désactivées



ou



cette touche permet de désactiver l'EPG

Signification des touches en mode de réglage Enregistrement/Rappel

- Cette fonction est disponible uniquement lorsque le dispositif d'enregistrement utilisant un signal d'enregistrement à 8 broches est raccordé à la borne DTV-OUT à l'aide d'un câble péritel.



permet d'entrer le mode de réglage
Enregistrer/Rappeler horloge



pour passer en mode d'enregistrement
de la fonction Enregistrer/Rappeler
horloge



sélectionnez Type, Programme, Date,
Démarrage ou Fin



configuration de la fonction

Fonction des boutons en mode Schedule List (Programmer une liste)



permet d'ajouter le nouveau mode de
réglage Horloge manuelle



Entrer dans le mode d'édition **Schedule List** (Programmer une liste).



permet de supprimer un élément sélectionné



permet de changer le mode Guide



Sélectionner **Schedule List** (Programmer une liste).

RÉGLAGES DE L'IMAGE

RÉGLAGE DE LA TAILLE DE L'IMAGE (FORMAT D'IMAGE)

Vous pouvez regarder l'écran dans plusieurs formats d'image ;16:9, signal original, Format original, 4:3, 14:9 and Zoom1/2.

Si une image figée est affichée à l'écran pendant une période prolongée, il est possible qu'elle s'incruste à l'écran et reste visible.

Vous pouvez régler la proportion d'agrandissement à l'aide des touches ▲ ▼.

Cette fonction est disponible dans les signaux suivants.

- Vous pouvez également régler le format d'image sur l'OSD du format.
- Pour le réglage du zoom, sélectionner 14:9, Zoom1 et Zoom2 sur l'OSD du format.

• 16:9

La sélection de ce format d'image vous permet de visionner une image horizontalement, en proportion linéaire, pour occuper complètement l'écran (utile pour visionner des DVD au format 4:3).



• 4:3

La sélection de ce format d'image vous permet de visionner une image en 4:3 avec des barres grises à gauche et à droite.



RÉGLAGES DE L'IMAGE

• Format original

Quand votre poste TV reçoit un signal d'écran large, cette option s'adapte automatiquement au format d'image envoyé.



• 14:9

L'écran 14:9 est visualisé juste comme le ce mais l'écran 4:3 est magnifié au haut / inférieur et leftr / droite de sorte que l'écran 14:9 soit plein.



• Zoom 1

Permet de visionner l'image sans l'altérer, écran complet.

Cependant, les parties supérieure et inférieure de l'image seront tronquées.



• Zoom2

Cette option vous permet d'altérer l'image : elle s'étire horizontalement et est tronquée verticalement. L'image est divisée entre l'altération et le plein écran.



• signal original,

La sélection suivante vous permet de visionner l'image avec la meilleure qualité sans rien perdre de l'image d'origine en haute résolution. Important : si votre image d'origine contient des bruits, ces bruits seront visibles sur les côtés.



! REMARQUE

- ▶ Vous pouvez sélectionner uniquement 16:9 (large), 4:3, 14:9, Zoom 1/2 en mode composant (inférieur à 720 p).
- ▶ Vous ne pouvez sélectionner 4:3, 16:9 (Large) qu'en mode RVB/DVI.
- ▶ EN mode HDMI/Composant (supérieur à 720p), la fonction Balayage uniquement (Just scan) est disponible.
- ▶ Vous pouvez sélectionner Original en mode télétexte numérique au Royaume-Uni (MHEG-5).

RÉGLAGES DE L'IMAGE

RÉGLAGES PRÉDÉFINIS DE L'IMAGE

Mode image – Réglages prédéfinis

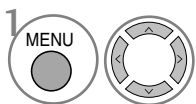
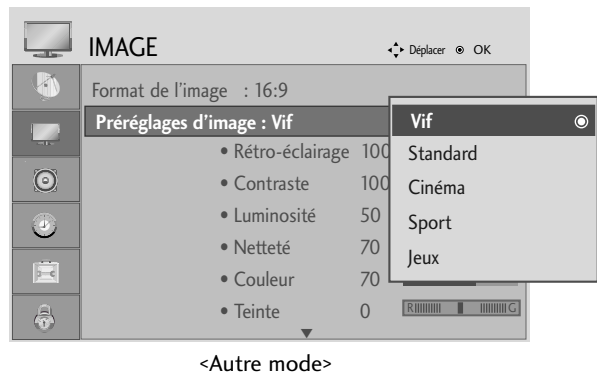
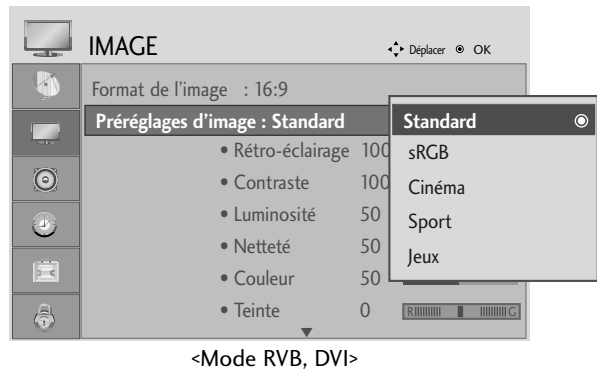
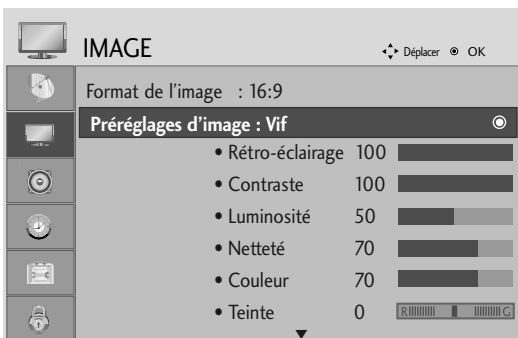

Sélectionner **IMAGE**.

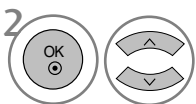

Sélectionner **Préréglages d'image**.

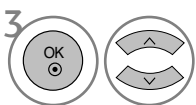

Sélectionnez la valeur d'image souhaitée.

- Picture Mode (mode image) permet de régler l'appareil afin d'obtenir la meilleure apparence d'image possible. Sélectionner la valeur pré-établie dans le menu de mode image en fonction de la catégorie de programme.





- Appuyer sur le bouton MENU ou EXIT (quitter) pour fermer la fenêtre de menu.
- Appuyer sur le bouton BACK (retour) pour revenir sur l'écran de menu précédent.

RÉGLAGES DE L'IMAGE

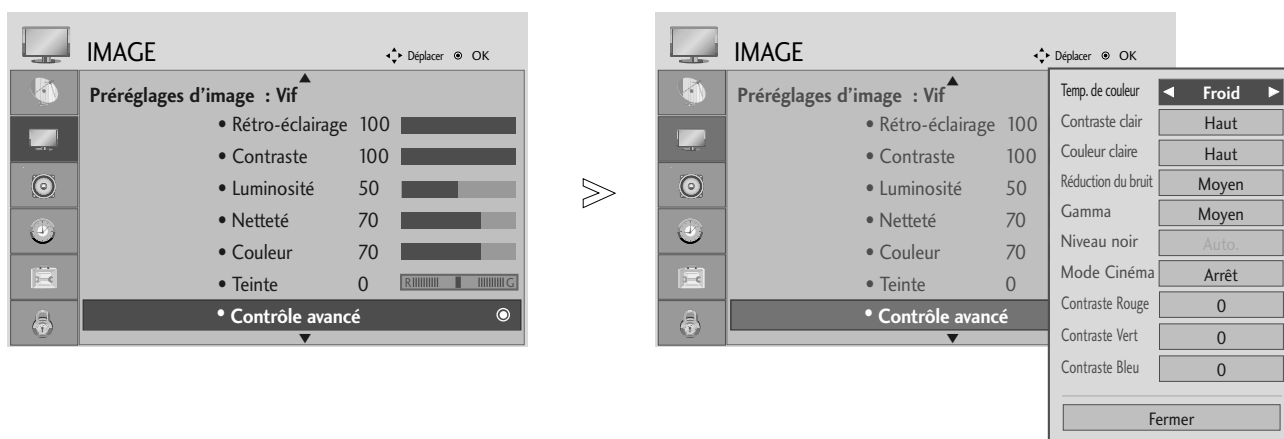
Réglages automatique de la tonalité de couleur (Chaud / Moyen / Froid)

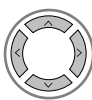
Vous avez le choix entre trois réglages de couleur automatiques. Choisissez Warm (Chaud) pour renforcer les couleurs chaudes telles que le rouge, ou Cool (Froid) pour voir des couleurs moins intenses, avec plus de bleu.

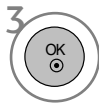

-   Sélectionner **IMAGE**.
-   Sélectionner **Contrôle avancé**.
-   Sélectionner **Temp. de couleur**.
-  Sélectionner **Froid, Moyen ou Chaud**.

- Appuyer sur le bouton MENU ou EXIT (quitter) pour fermer la fenêtre de menu.
- Appuyer sur le bouton BACK (retour) pour revenir sur l'écran de menu précédent.

RÉGLAGES DE L'IMAGE

Réglages automatique de la tonalité de couleur (9300K / 6500K) (mode RGB, DVI uniquement)

Le menu de contrôle avancé est désactivé lorsque le mode d'image sRGB est sélectionné.

Vous avez le choix entre deux réglages de couleur automatiques.

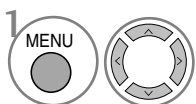

Sélectionner **IMAGE**.

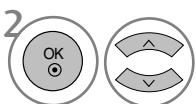

Sélectionner **Contrôle avancé**.

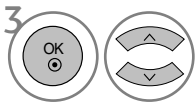

Sélectionner **Temp. de couleur**.

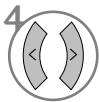

Sélectionnez 6500K ou 9300K.

- Appuyer sur le bouton MENU ou EXIT (quitter) pour fermer la fenêtre de menu.
- Appuyer sur le bouton BACK (retour) pour revenir sur l'écran de menu précédent.

RÉGLAGES DE L'IMAGE

RÉGLAGE MANUEL DE L'IMAGE

Mode image - Option Utilisateur

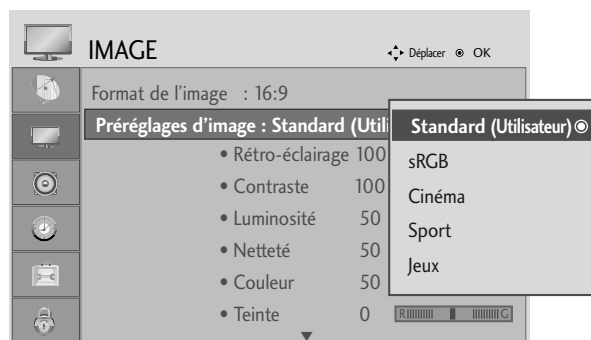
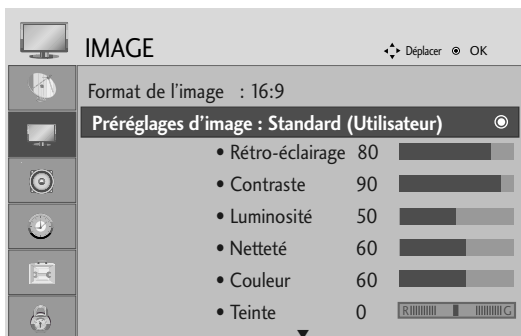

<Mode RVB, DVI>

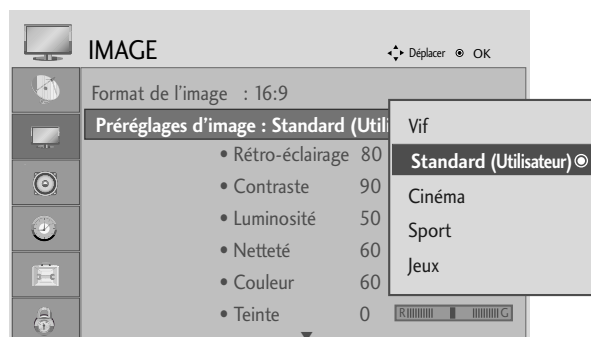

<Autre mode>

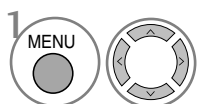

Sélectionner **IMAGE**.

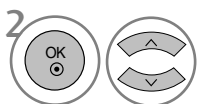

Sélectionner **Préréglages d'image**.

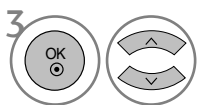

Sélectionner **Vif, Standard, Cinéma, Sport** ou **Jeux**.

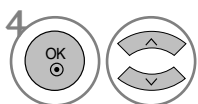

Sélectionner **Rétro-éclairage, Contraste, Luminosité, Netteté** ou **Teinte**.

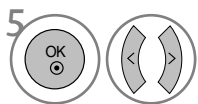

Effectuer les réglages adéquats.

- Appuyer sur le bouton MENU ou EXIT (quitter) pour fermer la fenêtre de menu.
- Appuyer sur le bouton BACK (retour) pour revenir sur l'écran de menu précédent.

! REMARQUE

- ▶ Le mode RVB, DVI ne vous permet pas de régler les couleurs, la netteté et la teinte.

RÉGLAGES DE L'IMAGE

TECHNOLOGIE D'OPTIMISATION DE L'IMAGE

Contraste clair

Optimise le contraste automatiquement selon la luminosité.

Couleur claire

Règle automatiquement la couleur du reflet pour reproduire des couleurs aussi naturelles que possible.

Réduction du bruit

Supprime le bruit là où le point ne puisse pas endommager l'image originale.

Gamma.

Avec des valeurs gamma élevées, les images sont blanchâtres, et avec de faibles valeurs gamma, les contrastes sont supérieurs pour les images.

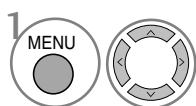
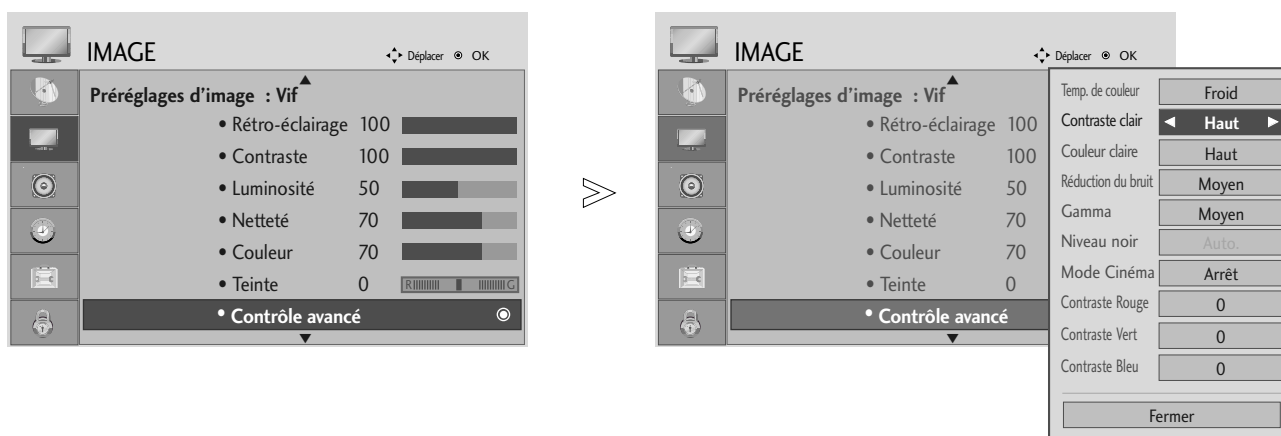

Sélectionner **IMAGE**.

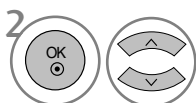

Sélectionner **Contrôle avancé**.

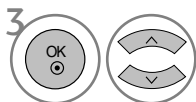

Sélectionner **Fresh contrast, Couleur claire, Réduction du bruit** ou **Gamma**.



Sélectionner la source souhaitée.

- Appuyer sur le bouton MENU ou EXIT (quitter) pour fermer la fenêtre de menu.
- Appuyer sur le bouton BACK (retour) pour revenir sur l'écran de menu précédent.







RÉGLAGES DE L'IMAGE

AVANCÉ : MODE DE FILM

Pour régler le produit sur la meilleure qualité d'image pour regarder des films.

Cette fonction est disponible uniquement en modes TV analogique, Composant 480i/576i/1080i.



-   Sélectionner **IMAGE**.
-   Sélectionner **Contrôle avancé**.
-   Sélectionner **Mode Cinéma**.
-  Sélectionner **Marche** ou **Arrêt**.

- Appuyer sur le bouton MENU ou EXIT (quitter) pour fermer la fenêtre de menu.
- Appuyer sur le bouton BACK (retour) pour revenir sur l'écran de menu précédent.

RÉGLAGES DE L'IMAGE

MODE AVANCÉ - NIVEAU NOIR

Lorsque vous regardez un film, cette fonction règle l'appareil sur la meilleure qualité d'image.

Cette fonction est disponible dans les modes suivants : AV (NTSC-M), HDMI ou Composant.

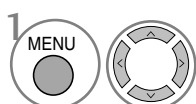
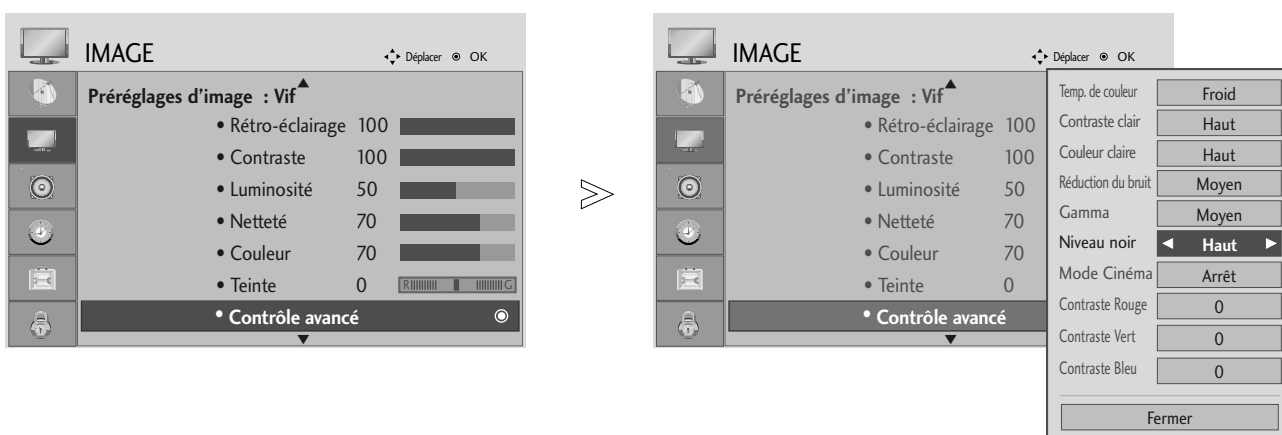

Sélectionner **IMAGE**.

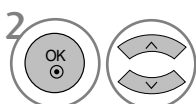

Sélectionner **Contrôle avancé**.

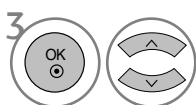

Sélectionner **Niveau noir**.

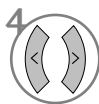

Sélectionner **Bas** ou **Haut**.

- **Bas** : l'image devient plus sombre.
- **Haut** : l'image devient plus lumineuse.

- Appuyer sur le bouton MENU ou EXIT (quitter) pour fermer la fenêtre de menu.
- Appuyer sur le bouton BACK (retour) pour revenir sur l'écran de menu précédent.

! REMARQUE





- ▶ Si l'entrée est différente de AV (NTSC-M), HDMI ou Component, cette fonction est réglée sur Auto.
- ▶ Dans le cas du mode auto, l'utilisateur ne peut pas la régler directement.
- ▶ **Auto(Automatique)**: Réaliser le niveau de noir de l'écran et réglage automatique en Haut ou Bas.

RÉGLAGES DE L'IMAGE

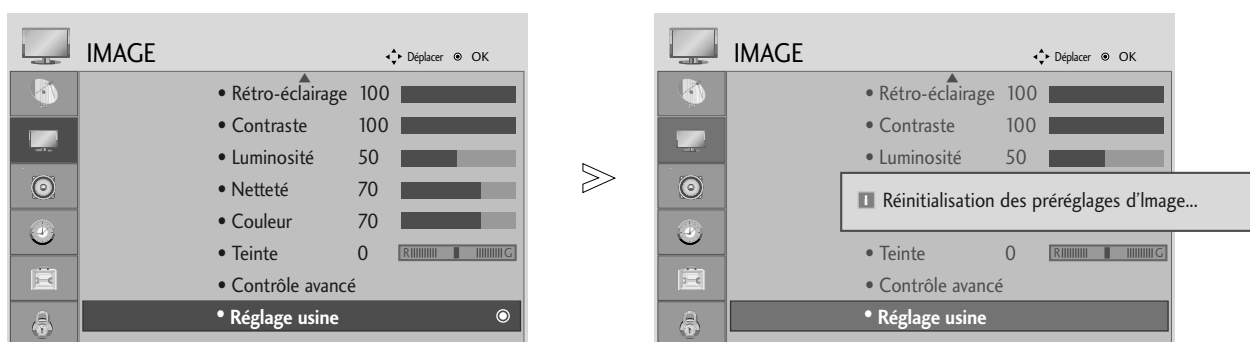
RÉINITIAL. IMAGE

Les paramètres des modes Image sélectionnés sont rétablis aux paramètres d'usine par défaut.



- 1   Sélectionner **IMAGE (Image)**.
- 2   Sélectionner **Réglage usine**.
- 3  Initialiser la valeur ajustée.

- Appuyer sur le bouton MENU ou EXIT (quitter) pour fermer la fenêtre de menu.
- Appuyer sur le bouton BACK (retour) pour revenir sur l'écran de menu précédent.

RÉGLAGES DU SON ET DE LA LANGUE

NIVELAGE AUTO VOLUME (VOLUME AUTO)

Le mode Auto Volume (Volume auto) permet de maintenir un niveau de volume égal, même lorsque vous changez de programme.

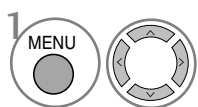
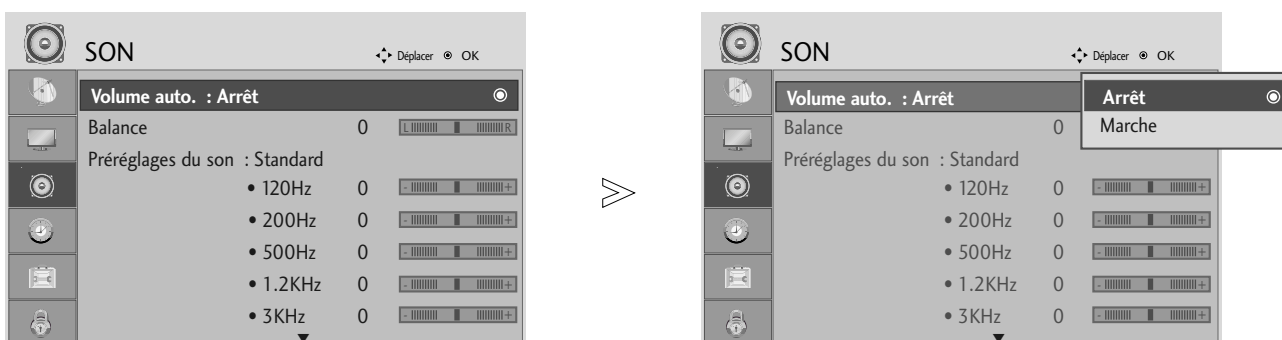

Sélectionner **SON**.

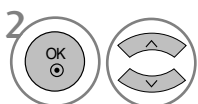

Sélectionner **Volume auto.** .

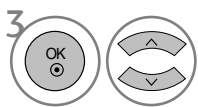

Sélectionner **Marche** ou **Arrêt**.

- Appuyer sur le bouton MENU ou EXIT (quitter) pour fermer la fenêtre de menu.
- Appuyer sur le bouton BACK (retour) pour revenir sur l'écran de menu précédent.

RÉGLAGES DU SON ET DE LA LANGUE

RÉGLAGES PRÉDÉFINIS DU SON – MODE DU SON

Vous pouvez sélectionner le réglage son de votre choix : SRS TruSurround XT, Voix, Standard, Musique, Cinéma, Sport ou Jeu. Vous pouvez également régler la fréquence de l'égaliseur

Le mode Sound (son) vous permet d'apprécier le meilleur son sans réglage spécial car la TV règle les options sonores adéquates en fonction du contenu du programme.

Les options SRS TruSurround XT, Voix, Standard, Musique, Cinéma, Sport et Jeu sont prédéfinies en usine pour délivrer une qualité sonore optimale.

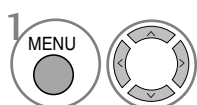
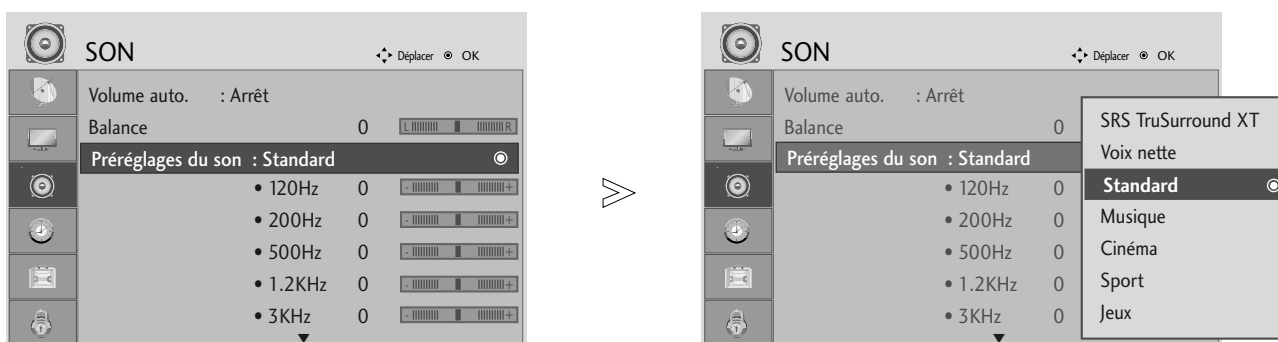

Sélectionner **SON**.

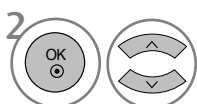

Sélectionner **Préréglages du son**.

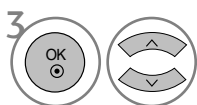

Sélectionnez SRS TruSurround XT, Voix, Standard, Musique, Cinéma, Sport ou Jeu.

- Appuyer sur le bouton MENU ou EXIT (quitter) pour fermer la fenêtre de menu.
- Appuyer sur le bouton BACK (retour) pour revenir sur l'écran de menu précédent.

-  sont des marques déposées de SRS Labs, Inc.
- ▶ Les technologies TruSurround XT sont intégrées sous licence SRS Labs, Inc.









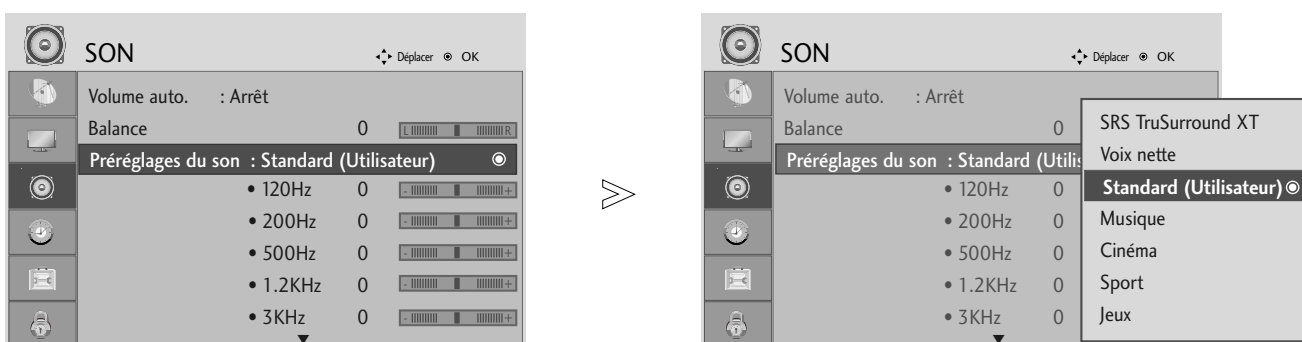

RÉGLAGES DU SON ET DE LA LANGUE

RÉGLAGES DU SON – MODE UTILISATEUR

Réglez l'égaliseur de sons.

Les bandes de fréquence sont désactivées lorsque le mode son est en SRS TruSurround XT ou Clear Voice.



-   Sélectionner **SON**.
-   Sélectionner **Préréglages du son**.
-   Sélectionnez SRS TruSurround XT, Voix, Standard, Musique, Cinéma, Sport ou Jeu.
-   Sélectionner une bande de fréquence.
-   Définir le niveau de son souhaité.

- Appuyer sur le bouton MENU ou EXIT (quitter) pour fermer la fenêtre de menu.
- Appuyer sur le bouton BACK (retour) pour revenir sur l'écran de menu précédent.

RÉGLAGES DU SON ET DE LA LANGUE

BALANCE

Vous pouvez régler l'équilibre du son du haut-parleur selon votre choix.

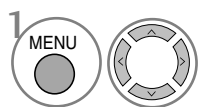
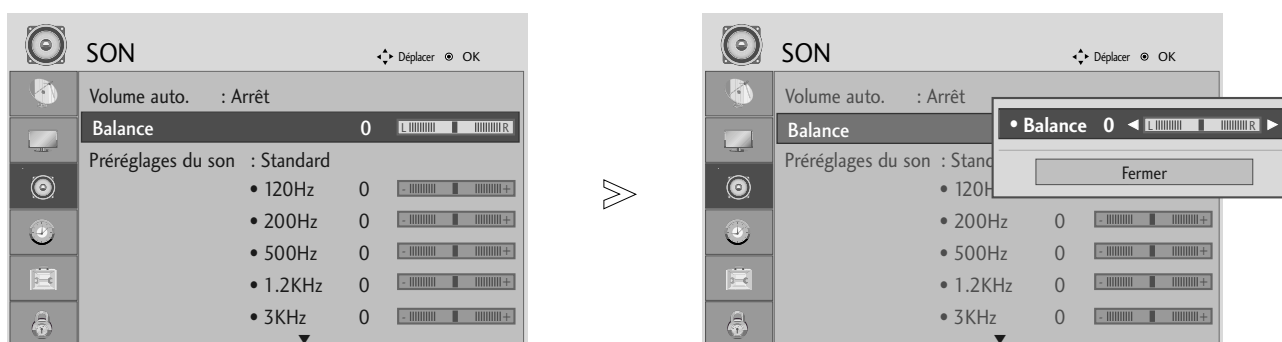

Sélectionner **SON**.

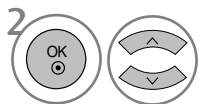

Sélectionner **Balance (Equilibre)**.

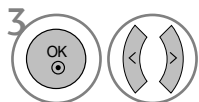

Effectuer le réglage souhaité.

- Appuyer sur le bouton MENU ou EXIT (quitter) pour fermer la fenêtre de menu.
- Appuyer sur le bouton BACK (retour) pour revenir sur l'écran de menu précédent.

RÉGLAGES DU SON ET DE LA LANGUE

SÉLECTION DE LA SORTIE AUDIONUMÉRIQUE

Cette fonction vous permet de sélectionner la sortie audionumérique de votre choix.





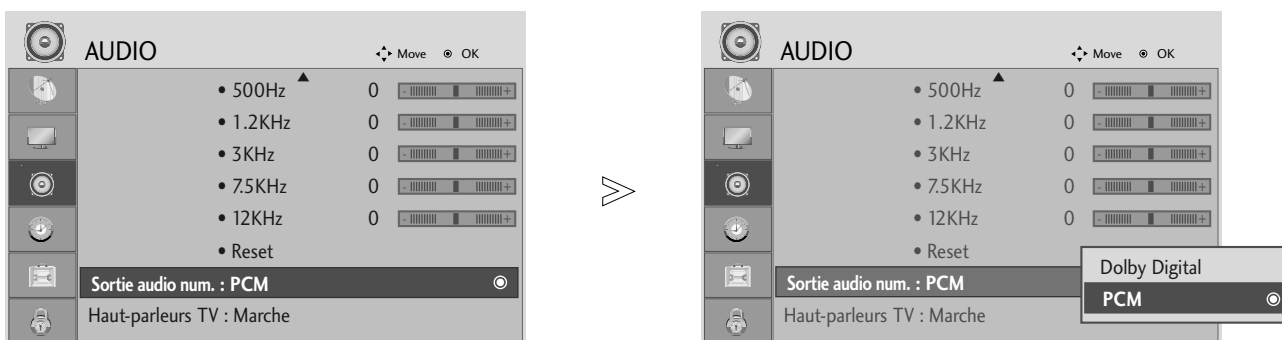

Le téléviseur peut restituer un son en Dolby Digital uniquement si une chaîne émet un signal audio en Dolby Digital.

Si le son Dolby Digital est disponible, le choix de l'option Dolby Digital dans le menu Audio numérique régler la sortie SPDIF sur Dolby Digital.

Si l'option Dolby Digital est sélectionnée dans le menu Audio numérique, mais que le son Dolby Digital n'est pas disponible, la sortie SPDIF sera en PCM.

Même si à la fois Dolby Digital et la langue audio ont été paramétrés pour une chaîne émettant du son Dolby Digital, seul ce dernier sera lu.



-   Sélectionner **SON**.
-   Sélectionnez Audio numérique
-   Sélectionnez Dolby Digital ou PCM.



Fabriqué sous licence de Dolby Laboratories. "Dolby" et le logo représentant un double D sont des marques de commerce de Dolby Laboratories.

- Il est possible qu'en mode HDMI, certains lecteurs de DVD ne retransmettent pas le son SPDIF. Dans ce cas, réglez la sortie du son audionumérique du lecteur de DVD sur PCM.

- Appuyer sur le bouton MENU ou EXIT (quitter) pour fermer la fenêtre de menu.
- Appuyer sur le bouton BACK (retour) pour revenir sur l'écran de menu précédent.

RÉGLAGES DU SON ET DE LA LANGUE

ACTIVATION/DÉSACTIVATION DES HAUT-PARLEURS DU TÉLÉVISEUR

Vous pouvez régler le statut des haut-parleurs internes du téléviseur.

Avec une connexion en composantes (COMPONENT) AV3, les haut-parleurs du téléviseur peuvent être opérationnels même s'il n'y a pas de signal vidéo.

Si vous souhaitez utiliser une chaîne Hi-Fi externe, désactivez les haut-parleurs internes du téléviseur.

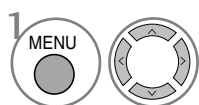
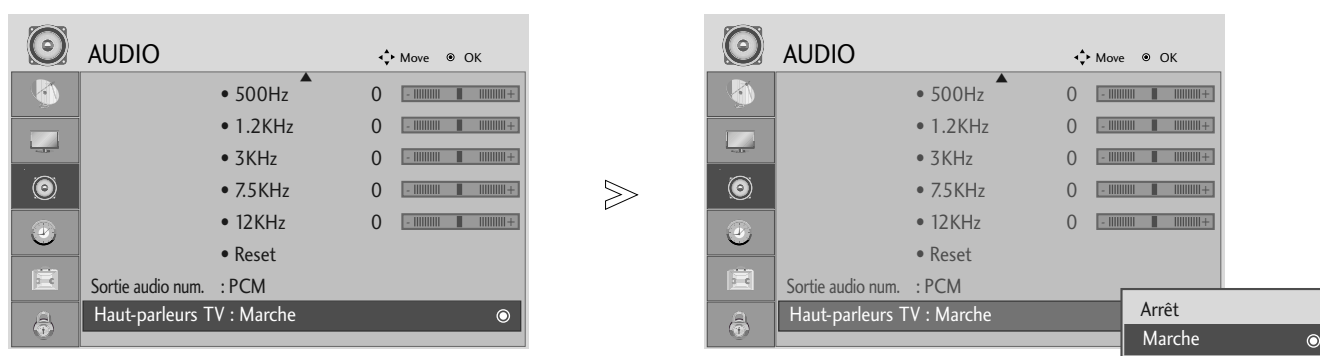

Sélectionner **SON**.

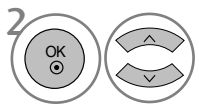

Sélectionnez Haut-parleurs TV.

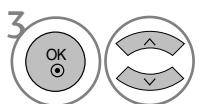

Sélectionnez Marche ou Arrêt.





- Appuyer sur le bouton MENU ou EXIT (quitter) pour fermer la fenêtre de menu.
- Appuyer sur le bouton BACK (retour) pour revenir sur l'écran de menu précédent.

RÉGLAGES DU SON ET DE LA LANGUE

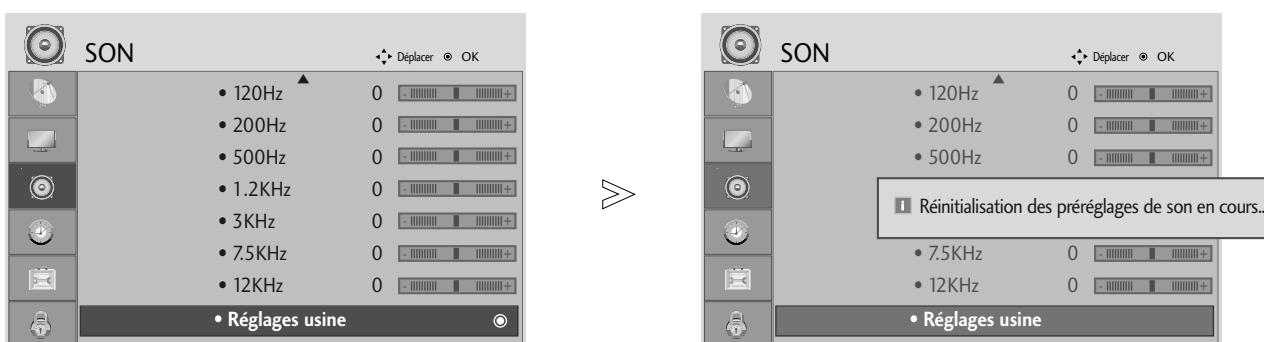
REINITIALISATION DES PARAMETRES AUDIO

Les paramètres du mode Son sélectionné sont rétablis aux paramètres d'usine par défaut.



- 1   Sélectionner **SON**.
- 2   Sélectionner **Réglages usine**.
- 3  Initialiser la valeur ajustée.

- Appuyer sur le bouton MENU ou EXIT (quitter) pour fermer la fenêtre de menu.
- Appuyer sur le bouton BACK (retour) pour revenir sur l'écran de menu précédent.

RÉGLAGES DU SON ET DE LA LANGUE

I/II

Réception Stéréo/Bilingue (En mode analogique uniquement)

Lorsqu'un programme est sélectionné, les informations sur le son apparaissent pour la station avec le numéro de programme et le nom de la station.



Permet de sélectionner la sortie audio.

Diffusion	Affichage écran (OSD)
Mono	MONO
Stéréo	STEREO
Dual (bilingue)	DUAL I, DUAL II, DUAL I+II

■ Sélection du son mono

Si le signal stéréo est faible en matière de réception stéréo, vous ne pouvez pas passer en mode Mono. En réception Mono, la clarté du son est meilleure.

■ Sélection de la langue pour les émissions bilingues

Si un programme peut être reçu en deux langues (bilingue), vous pouvez passer en DUAL I, DUAL II ou DUAL I+II.

DUAL I permet de retransmettre la langue originale sur les haut-parleurs.

DUAL II permet de retransmettre la langue du doublage sur les haut-parleurs.

DUAL I+II permet de retransmettre une langue sur chaque haut-parleur.

RÉGLAGES DU SON ET DE LA LANGUE

Réception NICAM (En mode analogique uniquement)

Votre magnétoscope est équipé d'un décodeur de son numérique, qui vous permet de recevoir un son numérique NICAM (Near Instantaneous Compressed Audio Multiplexing) d'excellente qualité.

La sortie audio peut être sélectionnée en fonction du type d'émission reçue avec la touche I/II.

-
- 1 Lorsque vous recevez un son NICAM mono, sélectionnez **NICAM MONO** ou FM MONO.
 - 2 Lorsque vous recevez un son NICAM stéréo, sélectionnez **NICAM STEREO** ou FM MONO. Si le signal stéréo est mauvais, passez en mono.
 - 3 Lorsque vous recevez un son NICAM dual (bilingue), sélectionnez **NICAM DUAL I**, **NICAM DUAL II** ou **NICAM DUAL I+II** ou **MONO**.
-

Sélection de la sortie audio

En mode AV, Component, RVB, HDMI et DVI, vous pouvez sélectionner le son émis pour les haut-parleurs gauche et droit.

Pour sélectionner la sortie audio, appuyez une ou plusieurs fois sur la touche I/II.

L+R: Le signal audio de l'entrée audio L sort sur le haut-parleur gauche, le signal audio de l'entrée R sur le haut-parleur droit.

L+L: Le signal audio de l'entrée audio L sort sur les haut-parleurs droit et gauche.

R+R: Le signal audio de l'entrée audio R sort sur les haut-parleurs droit et gauche.

RÉGLAGES DU SON ET DE LA LANGUE

LANGUE DU MENU À L'ÉCRAN/ SÉLECTION DU PAYS

Le menu du guide d'installation apparaît sur l'écran TV lorsqu'il est allumé pour la première fois.

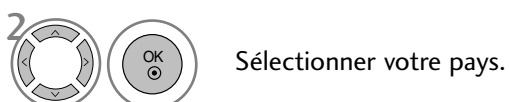

* Si vous souhaitez modifier la langue ou le pays sélectionné

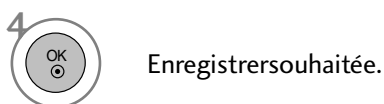
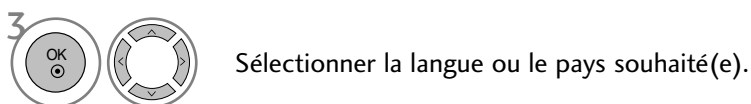
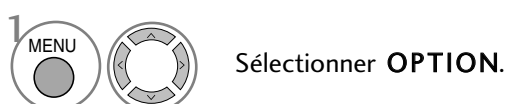

- Appuyer sur le bouton MENU ou EXIT (quitter) pour fermer la fenêtre de menu.
- Appuyer sur le bouton BACK (retour) pour revenir sur l'écran de menu précédent.

! REMARQUE

- ▶ Si vous ne terminez pas le guide d'installation en appuyant sur EXIT (quitter) ou si la durée expire sur l'OSD (affichage à l'écran) le menu d'installation apparaîtra continuellement lorsque l'appareil sera allumé, jusqu'à ce que vous ayez terminé l'installation.
- ▶ Si vous sélectionnez le mauvais pays, il se peut que le télétexte n'apparaisse pas correctement à l'écran ou que certains problèmes surgissent lors de l'utilisation du télétexte.
- ▶ La fonction d'IC (Interface Commune) ne peut être appliquée, fondée sur la circonstance d'émission de pays.
- ▶ Dans les pays où la réglementation concernant la télédiffusion numérique n'est pas définie, certaines fonctions de télévision numérique peuvent ne pas fonctionner selon les conditions de la diffusion numérique.

RÉGLAGES DU SON ET DE LA LANGUE

SÉLECTION DE LA LANGUE (EN MODE NUMÉRIQUE UNIQUEMENT)

Cette fonction vous permet de sélectionner la langue audio de votre choix. Si les données audio ne sont pas émises dans la langue sélectionnée, elles le seront dans la langue par défaut.

Utilisez la fonction **Sous-titres** lorsqu'une ou plusieurs langues de sous-titres est diffusée. Si les sous-titres ne sont pas émis dans la langue désirée, ils s'afficheront dans la langue par défaut.

Lorsque les langues que vous avez choisies en premier pour la langue audio (Langue audio) et la langue des sous-titres (Langue des sous-titres) ne sont pas prises en charge, vous pouvez sélectionner une langue dans la seconde catégorie.

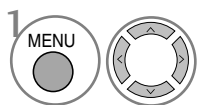

Sélectionner **OPTION**.

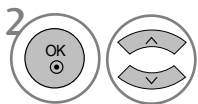

Sélectionner **Langue audio** ou **Langue des sous-titres**.

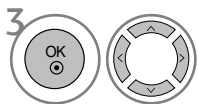

Sélectionner la langue souhaitée.



Enregistrer la langue souhaitée.

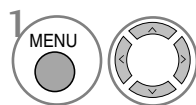

Sélectionner **OPTION**.

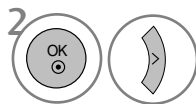

Sélectionner la fonction **Malentendant(ABC)**.

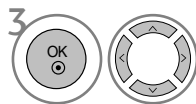

Sélectionner **Marche** ou **Arrêt**.

- Appuyer sur le bouton BACK (retour) pour revenir sur l'écran de menu précédent.

< Sélection de la Langue Audio >

- ▶ Si l'émission est en deux langues ou plus, vous pouvez en sélectionner une pour l'audio.

< Sélection de la Langue des Sous-titres >

- ▶ Lorsque les sous-titres sont émis en deux langues ou plus, vous pouvez sélectionner la langue des sous-titres à l'aide de la touche **SUBTITLE** de la télécommande.
- ▶ Appuyez sur les touches **▲ ▼** pour sélectionner la langue des sous-titres.

- Les sous-titres et l'audio peuvent être affichés dans leur forme la plus simple avec entre 1 et 3 caractères émis par le diffuseur.
- Lorsque vous sélectionnez une source Audio supplémentaire (Audio pour les « malentendants et malvoyants ») il se peut qu'elle n'envoie en sortie qu'une partie de l'audio.

Information OSD de la Langue Audio

Affichage	États
N.A	Non disponible
MPEG	Audio MPEG
Dolby Digital	Audio Dolby Digital
Visual Impaired	Audio pour "Visual Impaired"
Hearing Impaired	Audio pour "Hearing Impaired"

Information OSD de la Langue des Sous-titres

Affichage	États
N.A	Non disponible
Text	Sous-titres Télétexte
Hearing Impaired	Sous-titres pour "Malentendants"





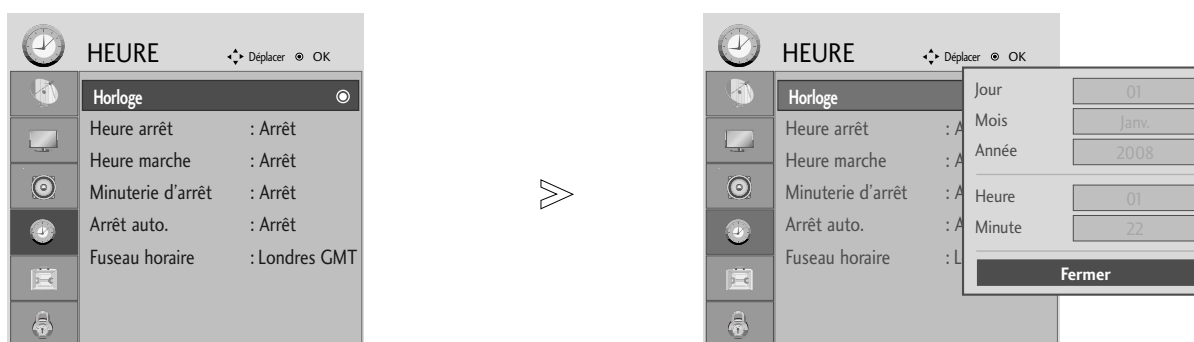

RÉGLAGE DE L'HEURE

HORLOGE

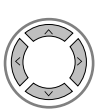
L'horloge se règle automatiquement lors de la réception d'un signal numérique. (Vous pouvez régler manuellement l'horloge si l'appareil n'a pas de signal DTV).

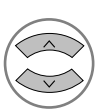
Vous devez régler l'horloge avant d'utiliser la fonction de mise en marche/arrêt automatique.

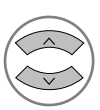

-   Sélectionner **HEURE**.
-   Sélectionner **Horloge**.
-   Sélectionner l'année, le date ou l'heure.
-  Définir l'année, la date ou l'heure.

- Appuyer sur le bouton MENU ou EXIT (quitter) pour fermer la fenêtre de menu.
- Appuyer sur le bouton BACK (retour) pour revenir sur l'écran de menu précédent.

RÉGLAGE DE L'HEURE

ACTIVATION ET DÉSACTIVATION DE L'HORLOGE

La fonction Off Time permute automatiquement l'appareil sur Veille à une heure établie.

Deux heures après avoir allumé l'appareil, la fonction On Time passera automatiquement sur le mode Veille à moins que l'on appuie sur un bouton.





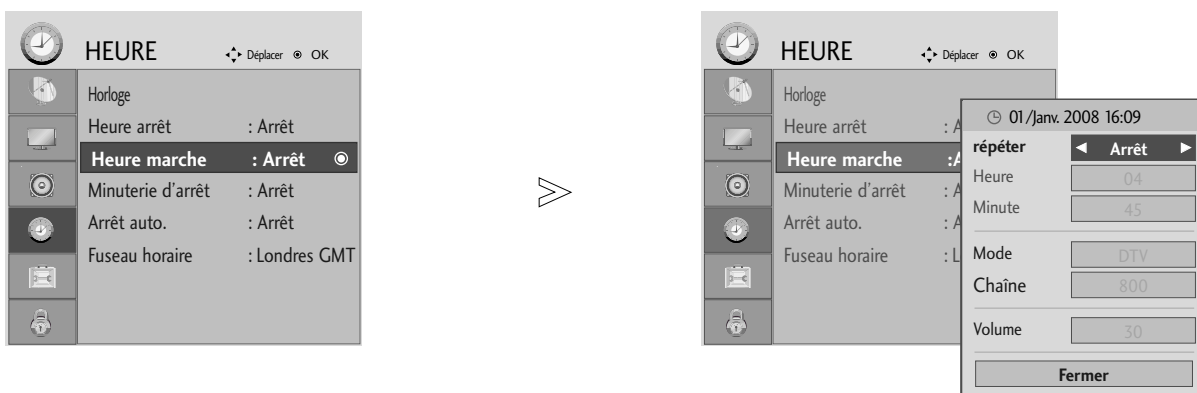

La fonction Off Time annule la fonction On Time si les deux sont réglées sur la même heure.

L'appareil doit être sur le mode Veille pour que la minuterie On fonctionne.



-   Sélectionner **HEURE**.
-   Sélectionner **eure arrêt** ou **eure marche**.
-   Sélectionner **répéter**.
-  Sélectionner **Arrêt**, **Une fois**, **1 fois/jr** (**Chaque jour**), **Lundi ~ Vend.**, **Lundi ~ Sam.**, **Sam. ~ Dim.** ou **Dim.**
-   Définir l'heure.
-   Définir les minutes.

- Pour annuler la mise en marche/arrêt automatique, sélectionner **Arrêt**.
- **Fonction On Timer (Heure marche) uniquement**

-   Sélectionner **Mode**.
-  Sélectionner **TV**, **DTV** ou **Radio**.
-   Définir le programme.
-   Ajuster le niveau du volume lors de la mise en marche.

- Appuyer sur le bouton MENU ou EXIT (quitter) pour fermer la fenêtre de menu.
- Appuyer sur le bouton BACK (retour) pour revenir sur l'écran de menu précédent.

RÉGLAGE DE L'HEURE

RÉGLAGE DE LA MISE EN VEILLE AUTOMATIQUE

Si l'appareil est allumé et qu'il n'y a pas de signal en entrée, il s'éteindra automatiquement après 10 minutes.

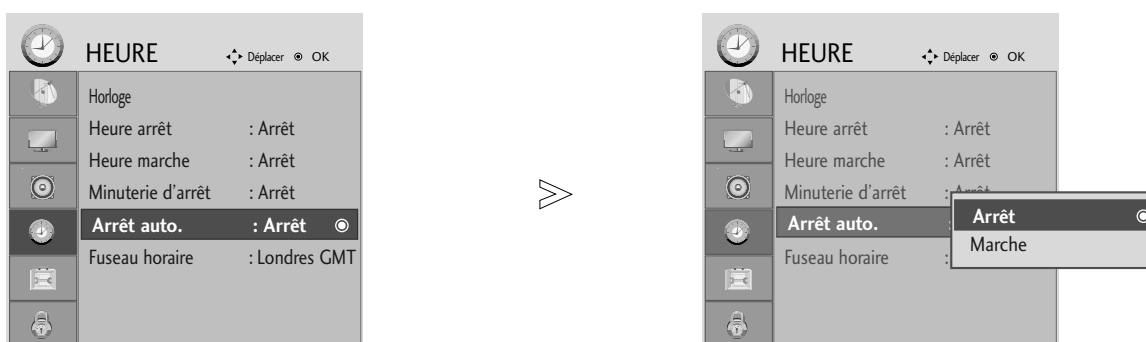







-  Sélectionner **HEURE**.
-  Sélectionner **Arrêt auto.**.
-  Définir sur **Arrêt** ou **Marche**.

- Appuyer sur le bouton MENU ou EXIT (quitter) pour fermer la fenêtre de menu.
- Appuyer sur le bouton BACK (retour) pour revenir sur l'écran de menu précédent.

RÉGLAGE DE L'HEURE







CONGIGURATION DU FUSEAU HORAIRE

Lorsque vous sélectionnez le fuseau horaire d'une ville, l'heure du téléviseur est réglée selon les informations horaires basées sur le fuseau horaire et l'heure du méridien de Greenwich (HMG). Ces informations sont reçues pour le signal de diffusion lorsque l'heure est automatiquement réglée par un signal numérique.

-   Sélectionner **HEURE**.
-   Sélectionner **Fuseau horaire**.
-   Sélectionnez votre fuseau horaire.
-  Confirmer les informations.

RÉGLAGE DE LA MINUTERIE DE VEILLE

Vous n'avez pas à vous rappeler d'éteindre l'appareil avant d'aller vous coucher. La fonction de veille programmée éteint automatiquement le téléviseur une fois le délai prédéfini écoulé.

-   Sélectionner **HEURE**.
-   Sélectionner **Minuterie d'arrêt**.
-   Sélectionner **Arrêt, 10, 20, 30, 60, 90, 120, 180 ou 240 Min.**
-  Confirmer les informations.

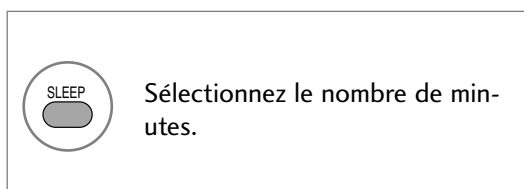

- Lorsque vous éteignez l'appareil, l'heure de Sommeil pré-établie est annulée.
- Vous pouvez également régler le **Mode Dormir** dans le menu **HEURE**.

CONTRÔLE PARENTAL

ETIQUETTE DE SOURCE

Sélectionner une étiquette pour chaque source en entrée.



1   Sélectionner **OPTION**.

2    Sélectionner **Labels des sources**.

3   Sélectionner la source

4   Sélectionner l'étiquette.







- Appuyer sur le bouton MENU ou EXIT (quitter) pour fermer la fenêtre de menu.
- Appuyer sur le bouton BACK (retour) pour revenir sur l'écran de menu précédent.

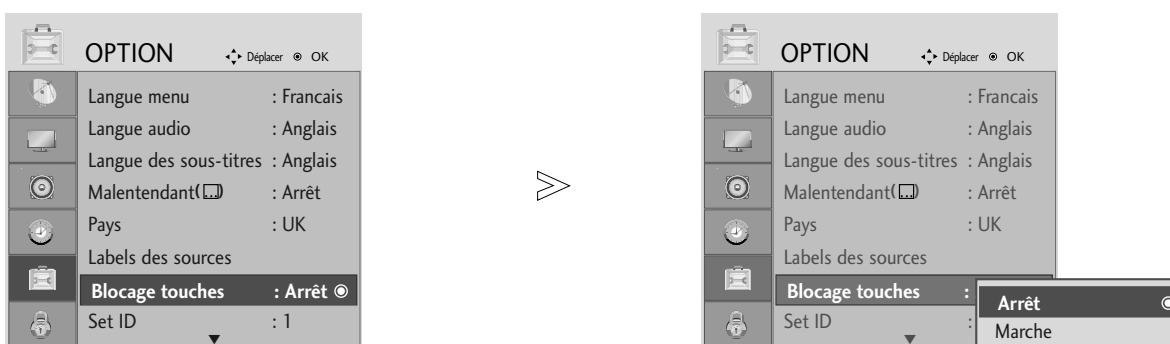

CONTRÔLE PARENTAL

BLOCAGE TOUCHES

L'appareil peut être configuré de telle sorte que la télécommande soit obligatoire pour le contrôler. Cette fonctionnalité peut être utilisée pour empêcher tout visionnage non autorisé.



- 1   Sélectionner **OPTION**.
- 2   Sélectionner **Blocage touches**.
- 3   Sélectionner **Marche** ou **Arrêt**.
- 4  Enregistrer souhaitée.

- Lorsque Key Lock 'On' (verrouillage par touche activé) est activé, si l'appareil est éteint, appuyer sur le bouton  / I, INPUT, PR   sur la TV ou POWER, INPUT, PR + - ou sur les boutons numérotés de la télécommande.
- Lorsque le verrouillage par touche est activé, l'affichage 'Key Lock On' apparaît à l'écran si l'on appuie sur un bouton du panneau frontal en regardant l'écran.

- Appuyer sur le bouton MENU ou EXIT (quitter) pour fermer la fenêtre de menu.
- Appuyer sur le bouton BACK (retour) pour revenir sur l'écran de menu précédent.

CONTRÔLE PARENTAL

INDICATEUR D'ALIMENTATION

Cela vous permet de contrôler le voyant lorsque l'appareil est allumé.

<M2394D>

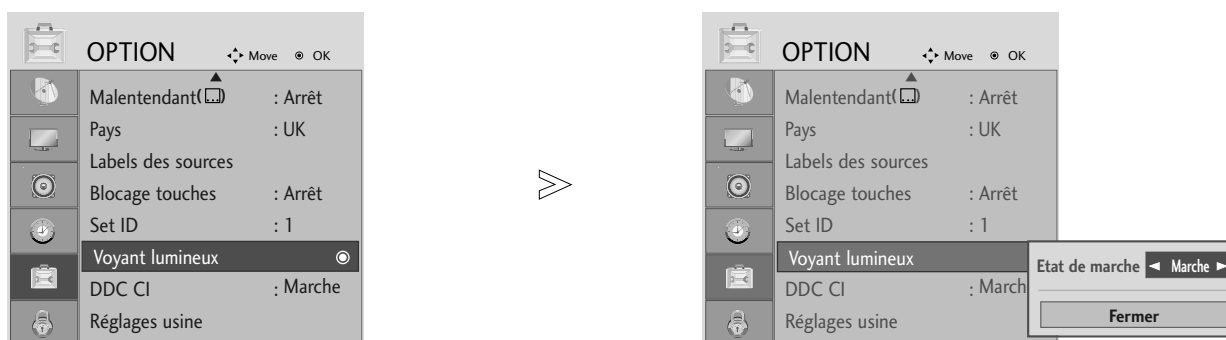

<M2794D>

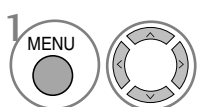
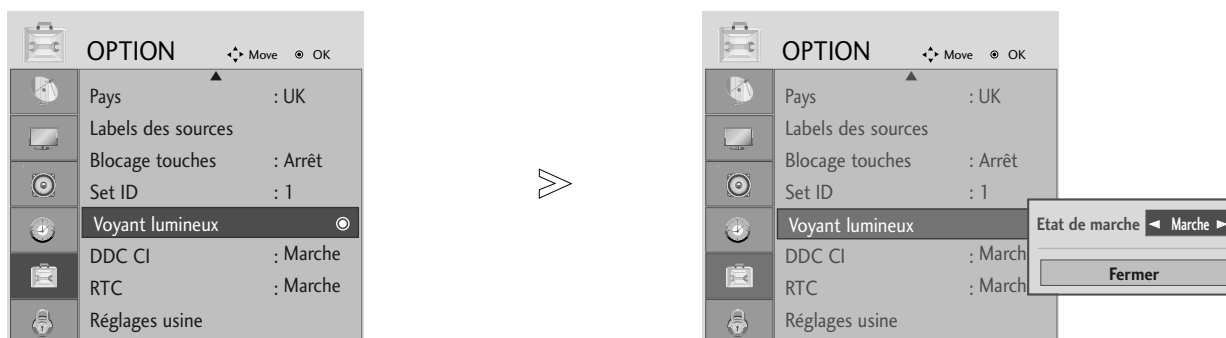

Sélectionner **OPTION**.

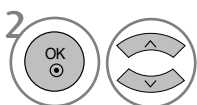

Sélectionner l'indicateur d'alimentation.



- Appuyer sur le bouton MENU ou EXIT (quitter) pour fermer la fenêtre de menu.
- Appuyer sur le bouton BACK (retour) pour revenir sur l'écran de menu précédent.

CONTRÔLE PARENTAL

DDC CI(mode RGB, DVI uniquement)

DDC/CI (Display Data Channel Command Interface – canal d’affichage des données/interface de contrôle) est un protocole de communication pour les communications entre un PC et l’appareil.

DDC/CI rend possible le réglage et l’installation des fonctions détaillées sur le PC au lieu de l’OSD.

L’appareil peut être réglé grâce au PC en établissant la communication entre le PC et l’appareil lorsque le DDC/CI est allumé. L’appareil ne peut être réglé grâce au PC car la communication entre le PC et l’appareil est coupée lorsque le DDC/CI est éteint.

<M2394D>

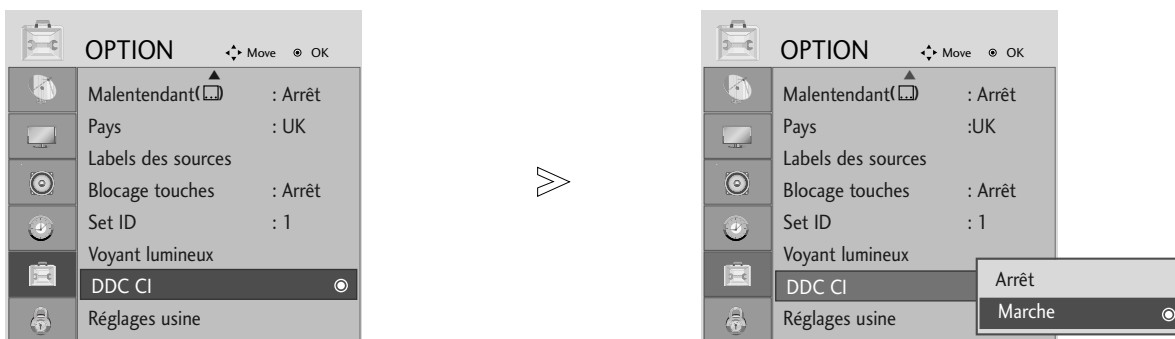

<M2794D>

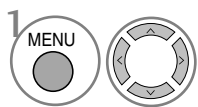
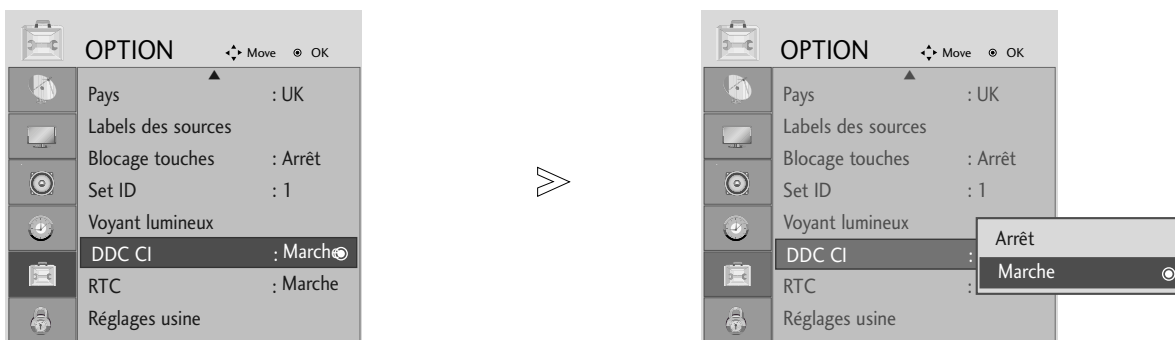

Sélectionner **OPTION**.

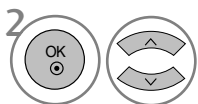

Sélectionner DDC CI.







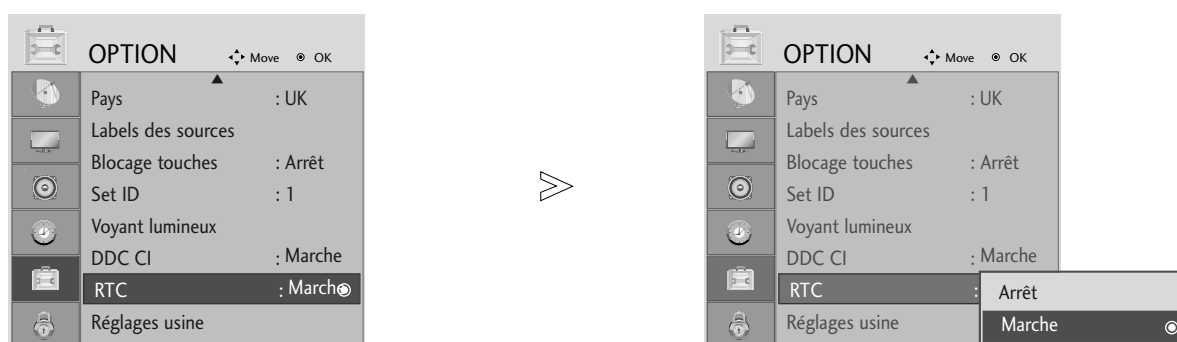

- Appuyer sur le bouton MENU ou EXIT (quitter) pour fermer la fenêtre de menu.
- Appuyer sur le bouton BACK (retour) pour revenir sur l’écran de menu précédent.

CONTRÔLE PARENTAL

CONTRÔLE DU TEMPS DE RÉPONSE (RTC) (M2794D UNIQUEMENT)

Choisissez MARCHÉ pour activer la fonction de contrôle du temps de réponse.
Choisissez ARRÊT pour désactiver la fonction de contrôle du temps de réponse.



-   Sélectionner **OPTION**.
-   Sélectionner RTC.
- 

- Appuyer sur le bouton MENU ou EXIT (quitter) pour fermer la fenêtre de menu.
- Appuyer sur le bouton BACK (retour) pour revenir sur l'écran de menu précédent.

CONTRÔLE PARENTAL

Réinitialisation (Retour aux réglages d'usine)

Cette fonction est disponible dans tous les modes pour initialiser la valeur ajustée.

Lorsque le menu du système de verrouillage est allumé, le message de saisie de mot de passe apparaît.

<M2394D>

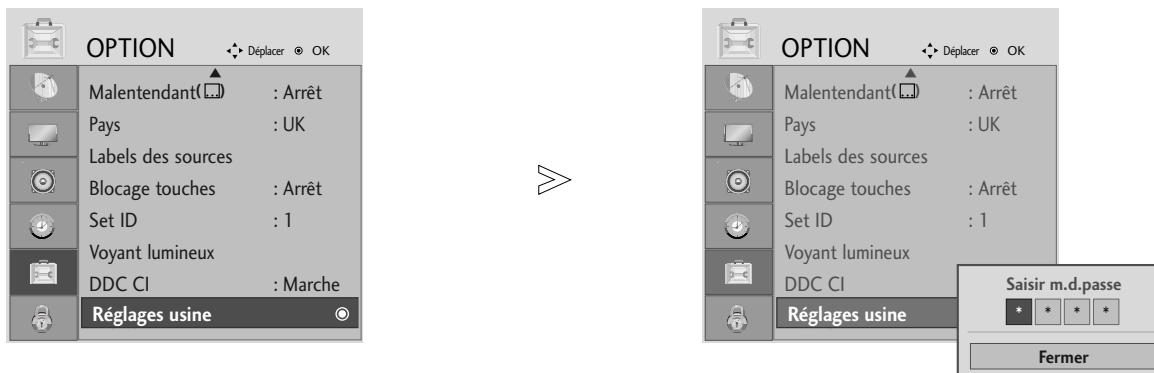

<M2794D>

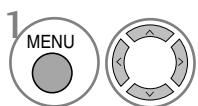
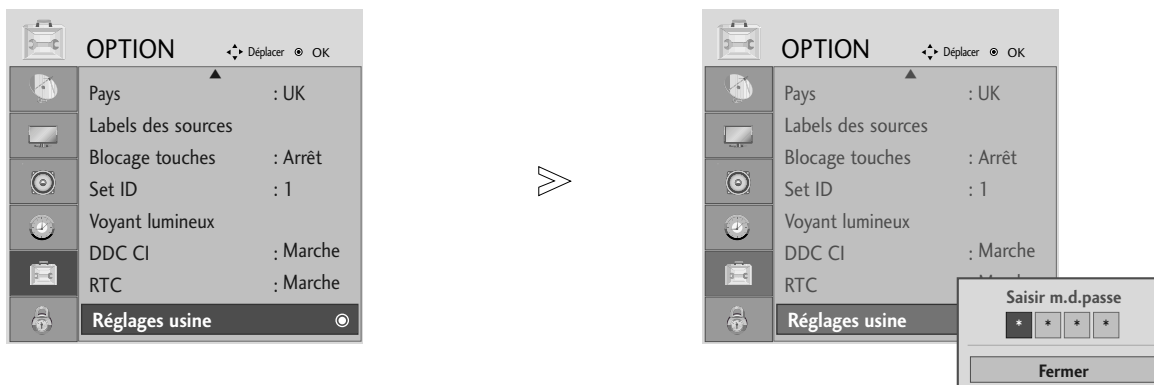

Sélectionner **OPTION**.

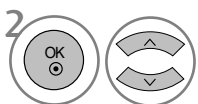

Sélectionner **Réglages usine**.



• Lorsque le système de verrouillage est activé (Marche), tapez 7, 7, 7, 7 sur la télécommande si vous avez oublié votre mot de passe..









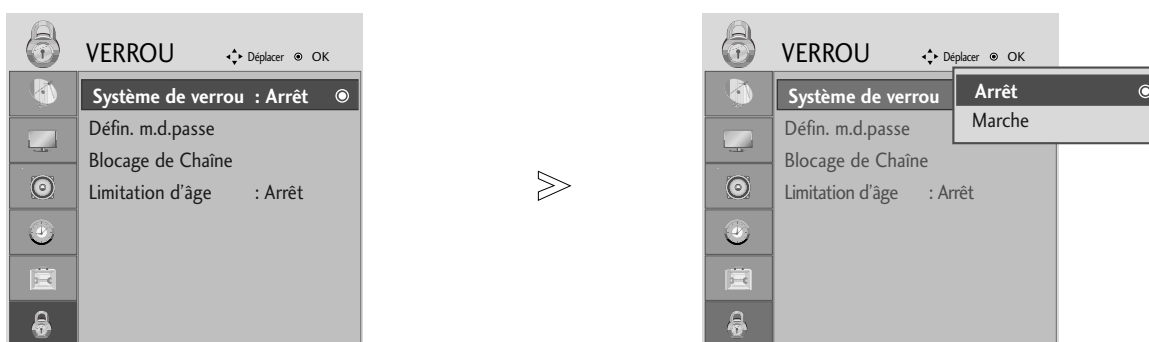

- Appuyer sur le bouton MENU ou EXIT (quitter) pour fermer la fenêtre de menu.
- Appuyer sur le bouton BACK (retour) pour revenir sur l'écran de menu précédent.

CONTRÔLE PARENTAL

DEFIN. M.D.PASSE & SYSTÈME DE VERROUILLAGE

Si vous saisissez tout d'abord le mot de passe, appuyez sur '0', '0', '0', '0' sur la télécommande.



- 1   Sélectionner **VERROU**.
- 2   Sélectionner **Système de verrou**.
- 3   Sélectionner **Marche**.
- 4    Définir le mot de passe.
- 5  Saisir un mot de passe à 4 chiffres.
Surtout ne pas oublier ce numéro !
Saisir à nouveau le mot de passe pour confirmer.

• Si vous oubliez votre mot de passe, appuyez sur '7', '7', '7', '7' sur la télécommande.

- Appuyer sur le bouton MENU ou EXIT (quitter) pour fermer la fenêtre de menu.
- Appuyer sur le bouton BACK (retour) pour revenir sur l'écran de menu précédent.





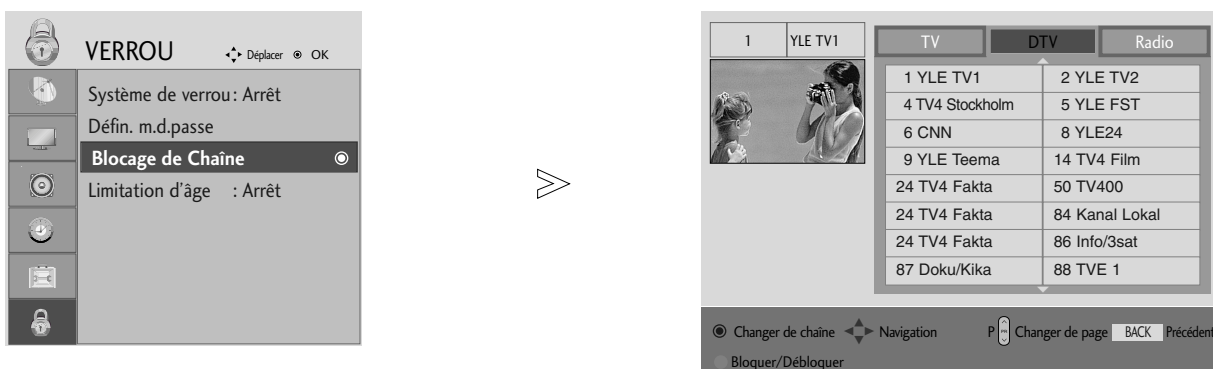

CONTRÔLE PARENTAL

BLOCAGE D'UN PROGRAMME

Permet de bloquer tous les programmes que vous ne souhaitez pas regarder ou que vous ne voulez pas que vos enfants regardent.

Cette fonction est disponible lorsque l'option Lock System (Système de verrouillage) est réglée sur "On" (Activé).



-   Sélectionner **VERROU**.
-   Sélectionner **Blocage de Chaîne**.
-  Entrer dans le menu.
-   Sélectionner un programme à bloquer.

- Appuyer sur le bouton MENU ou EXIT (quitter) pour fermer la fenêtre de menu.
- Appuyer sur le bouton BACK (retour) pour revenir sur l'écran de menu précédent.

CONTRÔLE PARENTAL

CONTRÔLE PARENTAL (EN MODE NUMÉRIQUE UNIQUEMENT)





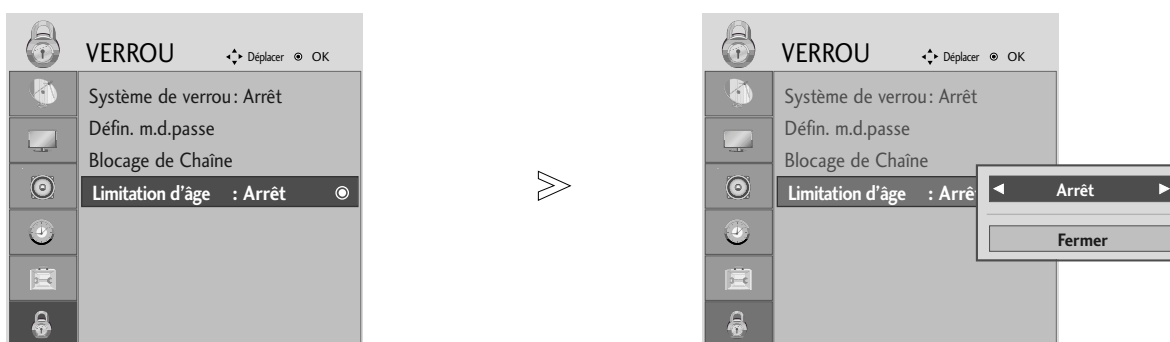

Cette fonction fonctionne selon les informations de la station de diffusion. Par conséquent, si le signal diffuse des informations incorrectes, cette fonction ne fonctionne pas.

Un mot de passe est requis pour accéder à ce menu.

Cet appareil est programmé pour se rappeler sur quelle option il était réglé même si vous l'éteignez.

Permet d'éviter que les enfants regardent certains programmes télévisés réservés aux adultes, en fonction de l'ensemble des évaluations données.



- 1   Sélectionner **VERROU**.
- 2   Sélectionner **Limitation d'âge**.
- 3   Effectuer les réglages adéquats.
- 4  Enregistrer souhaitée.

- Appuyer sur le bouton MENU ou EXIT (quitter) pour fermer la fenêtre de menu.
- Appuyer sur le bouton BACK (retour) pour revenir sur l'écran de menu précédent.

TÉLÉTEXTE

Cette fonction n'est pas disponible dans tous les pays.

Le télétexte est un service gratuit diffusé par la plupart des chaînes de télévision. Il propose des informations de dernière minute concernant les actualités, la météo, les programmes TV, les valeurs de la bourse, ainsi que de nombreux autres sujets.

Le décodeur télétexte de ce téléviseur est compatible avec les systèmes SIMPLE, TOP et FASTEXT. Un télétexte SIMPLE (standard) contient un certain nombre de pages, que l'on peut sélectionner en tapant directement le numéro correspondant. TOP (Table Of Page) et FASTEXT offrent des méthodes de sélection de page plus modernes, vous permettant d'afficher une page sans connaître son numéro.

POUR ACTIVER/DÉSACTIVER LE TÉLÉTEXTE

Pour activer le télétexte, appuyez sur la touche **TEXT**. La première page ou la dernière page sélectionnée s'affiche. Le décodeur de télétexte sélectionne le mode télétexte retransmis par la station. Deux numéros de page, le nom de la chaîne, la date et l'heure sont maintenant affichés sur la première ligne de l'écran. Le premier numéro de page indique votre sélection, tandis que le second indique le numéro de la page actuellement affichée. Pour désactiver le télétexte, appuyez sur la touche **TEXT** ou **EXIT**. Le téléviseur réaffiche le mode précédent.

TEXTE SIMPLE

■ Sélection des pages

- 1 Tapez les trois chiffres correspondant au numéro de la page avec les touches NUMEROTEES. Si vous tapez un mauvais chiffre, complétez le numéro erroné et recommencez, afin de sélectionner le numéro correct.
- 2 Le bouton PR+ ou - peut être utilisé pour sélectionner la page précédente ou suivante.

TEXTE TOP

Le guide utilisateur situé en haut de l'écran affiche quatre zones colorées en rouge, vert, jaune et bleu. La zone jaune désigne le groupe suivant, la zone bleue le bloc suivant.

■ Sélection des groupes/blocs/page

- 1 La touche BLEU permet de passer d'un bloc au suivant.
- 2 La touche JAUNE permet de passer au groupe suivant (avec fin de page automatique au bloc suivant).
- 3 La touche VERTE permet d'afficher la page suivante (avec fin de page automatique au groupe suivant). Vous pouvez également utiliser la touche PR+.
- 4 La touche ROUGE permet de revenir en arrière. Vous pouvez également utiliser la touche PR-.

■ Sélection directe des pages

En mode TOP, comme en mode SIMPLE, vous pouvez sélectionner une page télétexte en tapant les trois chiffres correspondant à son numéro avec les touches NUMEROTEES.

TÉLÉTEXTE

FASTEXT

Les pages télétexte sont codées en fonction des cases colorées figurant en bas de l'écran. Pour sélectionner une page, il suffit d'appuyer sur la touche de couleur correspondante.

■ Sélection des pages

- 1 Sélectionnez la page d'index en appuyant sur la touche  INDEX.
- 2 Vous pouvez sélectionner les pages codées en fonction des cases colorées en appuyant sur la touche de couleur correspondante.
- 3 En mode FASTEXT, comme en mode SIMPLE, vous pouvez sélectionner une page télétexte en tapant les trois chiffres correspondant à son numéro avec les touches NUMEROTEES.
- 4 Le bouton PR+ ou - peut être utilisé pour sélectionner la page précédente ou suivante.

FONCTIONS TÉLÉTEXTE SPÉCIALES



■ REVEAL (INFORMATIONS CACHEES)

Certaines pages contiennent des informations cachées (solutions de devinettes ou d'énigmes, par exemple). Une simple pression sur la touche permet d'afficher les informations cachées. Une seconde pression cache à nouveau les informations.



■ UPDATE MISE A JOUR

Cette fonction permet d'afficher l'image TV, pendant la recherche d'une page télétexte. Le symbole apparaît alors dans le coin supérieur gauche de l'écran. Lorsque la page mise à jour est disponible, le symbole est remplacé par le numéro de la page. Appuyez sur cette touche pour visualiser la page de télétexte mise à jour.



■ TIME

Pour afficher l'heure en haut à droite de l'écran pendant la retransmission d'un programme de télévision. Pour la faire disparaître, appuyez sur la touche. En mode télétexte, pressez le bouton pour sélectionner un numéro de sous-page. Le numéro de sous-page est affiché en bas de l'écran. Pour garder ou changer la sous-page, presser les boutons Rouge ou Vert, PR+ ou - ou NUMEROTEES. Presser encore pour quitter la fonction.



■ HOLD (STILL)

Interrompt le défilement automatique des pages pour les pages télétexte comprenant plusieurs pages écran. Le nombre de pages écran et le numéro de celle qui est actuellement affichée apparaît normalement au-dessous de l'heure. Lorsque vous appuyez sur cette touche, le symbole stop apparaît dans le coin supérieur gauche de l'image et le défilement automatique des pages écran est bloqué. Une nouvelle pression permet de relancer le défilement.

TÉLÉTEXTE NUMÉRIQUE

*Cette fonction n'est disponible qu'au Royaume Uni.

Ce téléviseur vous donne accès à un télétexte numérique qui a été considérablement amélioré, notamment au niveau du texte, des graphiques, etc.

Vous pouvez accéder à ce télétexte numérique au moyen de services de télétextes numériques spéciaux qui diffusent ce genre de service.

Vous devez sélectionner Arrêt dans le menu des langues de sous-titres pour afficher le télétexte. Pour ce faire, appuyez sur la touche **SUBTITLE**.

TÉLÉTEXTE DANS LE SERVICE NUMÉRIQUE

- 1 Appuyez sur le clavier numérique ou sur la touche **PR +** ou - pour sélectionner un service numérique qui diffuse le télétexte numérique.
Pour connaître les divers services de télétexte numériques, reportez-vous à la liste des services EPG.
- 2 Suivez les indications du télétexte numérique, puis passez à l'étape suivante en appuyant sur la touche **TEXT**, **OK**, **▲** ou **▼**, **◀** ou **▶**, **ROUGE**, **VERTE**, **JAUNE**, **BLEUE** ou sur les touches **NUMÉRIQUES**.
- 3 Pour changer de service de télétexte numérique, il vous suffit de sélectionner un autre service à l'aide des touches numériques ou de la touche **PR +** ou -.

Si vous appuyez sur la touche **MENU**, **GUIDE** ou **INFO** ① le service de télétexte disparaît momentanément. Si vous appuyez à nouveau sur ces touches, il réapparaît.



TÉLÉTEXTE DU SERVICE NUMÉRIQUE

- 1 Appuyez sur le clavier numérique ou sur la touche **PR +** ou - pour sélectionner un service qui diffuse le télétexte numérique.
- 2 Appuyez sur la touche **TEXT** ou sur les touches de couleur pour activer le télétexte.
- 3 Suivez les indications du télétexte numérique, puis passez à l'étape suivante en appuyant sur la touche **OK**, **▲** ou **▼**, **◀** ou **▶**, **ROUGE**, **VERTE**, **JAUNE**, **BLEUE** ou sur les touches **NUMÉRIQUES**.
- 4 Appuyez sur la touche **TEXT** ou sur les touches de couleur pour désactiver le télétexte numérique et revenir à l'écran du téléviseur.

Il est possible que certains services ne vous permettent pas d'accéder aux services de texte lorsque vous appuyez sur la touche **ROUGE**.

Si vous appuyez sur la touche **MENU**, **GUIDE** ou **INFO** ① le service de télétexte disparaît momentanément. Si vous appuyez à nouveau sur ces touches, il réapparaît.



ANNEXE

DÉPANNAGE

L'opération ne fonctionne pas normalement.	
Mauvais fonctionnement de la télécommande	<ul style="list-style-type: none">■ Vérifiez qu'aucun obstacle n'empêche la transmission du signal de la télécommande vers le moniteur.■ Vérifiez que la polarité des piles est correcte (+ sur +, - sur -)■ Vérifiez que le mode de fonctionnement à distance est correct : TV, VCR etc.■ Remplacez les piles.
L'appareil s'éteint soudainement	<ul style="list-style-type: none">■ Le mode veille est peut-être activé.■ Vérifiez les réglages de mise sous/hors tension. L'alimentation a été interrompue.■ Aucune station d'émission n'est syntonisée avec le mode de mise en veille activé.

Mauvais fonctionnement de la fonction vidéo.	
Absence d'image et de son	<ul style="list-style-type: none">■ Vérifiez que l'appareil est allumé.■ Essayez de passer sur une autre chaîne. Il s'agit peut-être d'un problème d'émission.■ Vérifiez que le cordon d'alimentation est correctement branché sur la prise secteur.■ Vérifiez la direction et/ou l'emplacement de l'antenne.■ Vérifiez la prise secteur en y branchant un autre appareil.
L'image apparaît lentement après avoir allumé l'appareil	<ul style="list-style-type: none">■ Il est normal que l'image apparaisse lentement lorsque l'appareil s'allume. Si aucune image n'apparaît au delà de cinq minutes, contactez le service technique.
L'image et les couleurs sont mauvaises	<ul style="list-style-type: none">■ Réglez la Couleur à l'aide des options du menu.■ Assurez-vous que l'appareil et le magnétoscope sont suffisamment espacés l'un de l'autre.■ Essayez de passer sur une autre chaîne. Il s'agit peut-être d'un problème d'émission.■ Assurez-vous que les câbles du magnétoscope sont correctement installés.■ Activez n'importe quelle fonction pour restaurer la luminosité de l'image.
Barres verticales/horizontales ou tremblement de l'image	<ul style="list-style-type: none">■ Décelez une possible interférence avec un appareil ou un outil électrique.
Mauvaise réception de certaines chaînes	<ul style="list-style-type: none">■ Il se peut que la station d'émission ait des problèmes, syntonisez sur une autre chaîne.■ Le signal émis par la station d'émission est faible; changez la direction de l'antenne pour recevoir un signal.■ Détectez les sources de possibles interférences.
L'image apparaît avec des raies ou des lignes	<ul style="list-style-type: none">■ Vérifiez l'antenne (changez la direction de l'antenne).

ANNEXE

Mauvais fonctionnement de la fonction audio.	
Image normale mais absence de son	<ul style="list-style-type: none">■ Appuyez sur la touche VOL +/-.■ Le son est-il activé? Appuyez sur la touche MUTE.■ Essayez de passer sur une autre chaîne. Il s'agit peut-être d'un problème d'émission.■ Assurez-vous que les câbles audio sont correctement installés.
Absence de son sur un des hautparleurs	<ul style="list-style-type: none">■ Réglez la Balance à l'aide des options du menu.
Bruit particulier provenant de l'appareil	<ul style="list-style-type: none">■ L'appareil émet un bruit particulier lorsque vous l'activez et le désactivez. Ce bruit est dû au changement de température ou du taux d'humidité et n'est en aucun cas le signe d'un dysfonctionnement de l'appareil.

Uniquement pour le mode RGB.

Aucune image ne s'affiche	
L'appareil est sous tension, le voyant d'alimentation est bleu, mais l'écran reste noir.	<ul style="list-style-type: none">■ Réglez à nouveau la luminosité et le contraste.
Le voyant d'alimentation est-il couleur ambre ?	<ul style="list-style-type: none">■ Si l'appareil est en mode Gestion alim., faites bouger la souris ou appuyez sur n'importe quelle touche.
Le message « Out of range » apparaît-il à l'écran ?	<ul style="list-style-type: none">■ Le signal du PC (carte graphique) est hors de la plage de fréquence verticale et horizontale de l'appareil. Réglez la fréquence en vous reportant aux Spécifications de ce guide de l'utilisateur.
Le message « Vérif. signal » apparaît-il à l'écran ?	<ul style="list-style-type: none">■ Le câble du signal entre le PC et l'appareil n'est pas connecté. Vérifiez le câble du signal.■ Appuyez sur la touche « INPUT » de la télécommande afin de vérifier le signal d'entrée.

ANNEXE

Le message « Unknown Product » (Appareil inconnu) apparaît à l'écran lorsque l'appareil est connecté.

Avez-vous installé le pilote ?

- Installez le pilote, fourni avec l'appareil, ou téléchargez-le du site Web (<http://www.lge.com>)
- Vérifiez que la fonction plug&play est disponible (reportez-vous au guide de l'utilisateur de la carte graphique).

Une rémanence apparaît sur l'appareil.

Une rémanence apparaît lorsque vous éteignez l'appareil.

- Si vous laissez une image fixe à l'écran pendant un long moment, ils se peut que les pixels se détériorent rapidement. Utilisez la fonction d'économiseur d'écran.

La couleur de l'écran n'est pas normale.

L'écran a une faible résolution de couleur (16 couleurs).

- Le nombre de couleur doit être supérieur à 24 bits (vraie couleur)
Sélectionnez Panneau de contrôle – Display– Settings (Configurations)– Menu Table des couleurs sous Windows.

La couleur de l'écran n'est pas stable ou devient monochrome.

- Vérifiez la statut de connexion du câble du signal.
Vous pouvez aussi réinsérer la carte graphique du PC.

Des points noirs apparaissent-ils à l'écran ?

- Il se peut que plusieurs pixels apparaissent à l'écran (rouges, verts, blancs ou noir), ce qui peut être dû aux caractéristiques de l'écran à cristaux liquides. Il ne s'agit pas d'un dysfonctionnement de l'écran à cristaux liquides.

Uniquement pour le mode RGB.

L'image de l'écran semble anormale.

La position de l'écran est-elle incorrecte ?

- Utilisez le menu Position de l'affichage à l'écran.
- Vérifiez que l'appareil prend en charge la résolution et la fréquence de la carte graphique. Si la fréquence n'est pas comprise dans la plage de fréquence, réglez-la selon la résolution recommandée sur le panneau de contrôle - Display - Menu Setting (Configuration).

De fines lignes apparaissent-elles sur le fond de l'écran ?

- Utilisez le menu Clock de l'affichage à l'écran

Du bruit horizontal apparaît ou les caractères sont brouillés.

- Utilisez le menu Phase de l'affichage à l'écran.

ANNEXE

ENTRETIEN

Vous pouvez éviter les dysfonctionnement prématurés. Un nettoyage régulier permet d'accroître la durée de vie utile de votre téléviseur. Assurez-vous de mettre votre téléviseur hors tension et de débrancher le cordon d'alimentation avant de procéder au nettoyage.

Nettoyage de l'écran

- 1 Pour protéger votre écran contre la poussière, humidifiez un chiffon doux avec de l'eau tiède mélangée à un peu d'adoucissant ou de liquide vaisselle. Essorez le chiffon jusqu'à ce qu'il soit presque sec, puis utilisez-le pour essuyer l'écran.
- 2 Assurez-vous de retirer l'excès d'eau sur l'écran et laissez sécher à l'air libre avant de remettre votre téléviseur sous tension.

Nettoyage de la carcasse

- Pour retirer la poussière ou les saletés, nettoyez la carcasse avec un chiffon non pelucheux doux et sec.
- N'utilisez pas de chiffon humide.

Absence prolongée

ATTENTION

- ▶ En cas d'inutilisation prolongée de votre téléviseur (par exemple si vous partez en vacances), nous vous conseillons de débrancher le cordon d'alimentation afin de ne pas endommager votre téléviseur en cas d'orage ou de surcharges électriques.

ANNEXE

SPÉCIFICATIONS DE L'APPAREIL

<M2394D>

Écran à cristaux liquides	Type d'écran	23 pouces plein écran (584,2 mm) TFT (Transistor en Couche Mince) Écran à cristaux liquides (LCD) Taille visible en diagonale : 584,2 mm
	Pitch de pixels	0,266(H) x 0,266(V) mm
Signal vidéo	Résolution maximale	1920 X 1080 @60 Hz
	Résolution recommandée	1920 X 1080 @60 Hz
	Fréquence horizontale	30 - 83 kHz
	Fréquence verticale	56 - 75 Hz
	Type de synchronisation	Synchronisation séparée, numérique
Connecteur d'entrée		TV, D-Sub analogique, Péritel x2, entrée audio PC, composantes, DVI-D, HDMI x2, CVBS, S-VIDÉO
Marche	Tension nominale	AC100-240V~ 50/60Hz 1,0A
	Consommation électrique	Mode Marche : 55W (normal) Mode Veille ≤ 1W (RGB) Mode Arrêt ≤ 1W
Inclinaison	Degré d'inclinaison	-5° et 15°
Dimensions (Largeur x Hauteur x Profondeur) Poids		560,8 x 427 x 193,2mm (22,08 x 16,81 x 7,61 pouces) 5,6 kg / 12,35 livres
Condition d'environnement	Température de fonctionnement	entre 10°C et 35°C
	Humidité de fonctionnement	20% ~ 80%
	Température de stockage	entre -10°C et 60°C
	Humidité de stockage	5% ~ 90%

■ Afin d'améliorer la qualité de ce produit, les spécifications ci-dessus sont sujettes à des modifications sans préavis.

ANNEXE

SPÉCIFICATIONS DE L'APPAREIL

<M2794D>

Écran à cristaux liquides	Type d'écran	27 pouces plein écran (686 mm) TFT (Transistor en Couche Mince) Écran à cristaux liquides (LCD) Taille visible en diagonale : 686 mm
	Pitch de pixels	0,3114(H) x 0,3114(V) mm
Signal vidéo	Résolution maximale	1920 X 1080 @60 Hz
	Résolution recommandée	1920 X 1080 @60 Hz
	Fréquence horizontale	30 - 83 kHz
	Fréquence verticale	56 - 75 Hz
	Type de synchronisation	Synchronisation séparée, numérique
Connecteur d'entrée		TV, D-Sub analogique, Péritel x2, entrée audio PC, composantes, DVI-D, HDMI x2, CVBS, S-VIDÉO
Marche	Tension nominale	AC100-240V~ 50/60Hz 1,2A
	Consommation électrique	Mode Marche : 120W (normal) Mode Veille ≤ 1W (RGB) Mode Arrêt ≤ 1W
Inclinaison	Degré d'inclinaison	-5° et 10°
	Pivotement	358°
Dimensions (Largeur x Hauteur x Profondeur) Poids		654,1 x 494,6 x 210 mm (25,75 x 19,47 x 8,27 pouces) 8,92 kg / 19,66 livres
Condition d'environnement	Température de fonctionnement	entre 10°C et 35°C
	Humidité de fonctionnement	20% ~ 80%
	Température de stockage	entre -10°C et 60°C
	Humidité de stockage	5% ~ 90%

■ Afin d'améliorer la qualité de ce produit, les spécifications ci-dessus sont sujettes à des modifications sans préavis.

ANNEXE

PROGRAMMATION DE LA TÉLÉCOMMANDE

La télécommande fonctionne avec d'autres marques de téléviseurs ; c'est une télécommande universelle. Elle peut être programmée pour commander la plupart des autres appareils qui fonctionnent avec une télécommande.

Néanmoins, il se peut que le télécommande ne fonctionne pas sur tous les modèles d'autres marques.

Programmation d'un code dans la télécommande

- 1 Testez votre télécommande.
Pour savoir si votre télécommande peut commander un appareil externe sans aucune programmation préalable, mettez l'appareil externe sous tension (comme par exemple un magnétoscope), puis appuyez sur la touche de mode correspondante (par ex. : **DVD** ou **VCR**) de la télécommande, tout en dirigeant celle-ci vers l'appareil. Essayez de faire fonctionner les touches **POWER** et **PR +/-** pour voir si l'appareil externe répond correctement. Si ce n'est pas le cas, vous devez programmer la télécommande pour qu'elle puisse commander l'appareil externe.
- 2 Mettez l'appareil externe sous tension, puis appuyez sur la touche de mode correspondante (par ex.: **DVD** ou **VCR**) de la télécommande. La touche de la télécommande qui correspond à l'appareil externe sélectionné s'allume.
- 3 Appuyez simultanément sur les touches **MENU** et **MUTE** ; la télécommande est prête pour recevoir un code de programmation.
- 4 Introduisez un numéro de code à l'aide du clavier numérique de la télécommande. Vous trouverez les numéros de codes de programmation qui correspondent à votre appareil externe dans les pages suivantes. Si le code est correct, l'appareil s'éteint.
- 5 Appuyez sur la touche **MENU** pour mémoriser le code.
- 6 Essayez de faire fonctionner votre télécommande pour voir si l'appareil externe répond correctement. Si ce n'est pas le cas, renouvelez l'étape 2.

CODES DE PROGRAMMATION

DVD

Marque	Codes	Marque	Codes	Marque	Codes
APEX DIGITAL	022	MITSUBISHI	002	RCA	005 006
DENON	020 014	NAD	023	SAMSUNG	011 015
GE	005 006	ONKYO	008 017	SONY	007
HARMAN KARDON	027	PANASONIC	003 009	THOMPSON	005 006
JVC	012	PHILIPS	013	TOSHIBA	019 008
LG	001 010 016 025	PIONEER	004 026	YAMAHA	009 018
MAGNAVOX	013	PROCEED	021	ZENITH	010 016 025
MARANTZ	024	PROSCAN	005 006		

ANNEXE

VCR

Marque	Codes	Marque	Codes	Marque	Codes
AIWA	034	MAGNAVOX	031 033 034 041	SAMSUNG	032 040 102 104
AKAI	016 043 046 124 125 146	MARANTZ	067 068 012 031 033 067 069		105 107 109 112 113 115 120 122 125
AMPRO	072	MARTA	101	SANSUI	022 043 048 135
ANAM	031 033 103	MATSUI	027 030	SANYO	003 007 010 014 102 134
AUDIO DYNAMICS	012 023 039 043	MEI	031 033	SCOTT	017 037 112 129 131
BROKSONIC	035 037 129	MEMOREX	003 010 014 031 033 034 053 072 101 102 134 139	SEARS	003 008 009 010 013 014 017 020 031 042 073 081 101
CANON	028 031 033	MGA	045 046 059	SHARP	031 054 149
CAPEHART	108	MINOLTA	013 020	SHINTOM	024
CRAIG	003 040 135	MITSUBISHI	013 020 045 046 049 051 059 061 151	SONY	003 009 031 052 056 057 058 076 077 078 149
CURTIS MATHES	031 033 041	MTC	034 040	SOUNDESIGN	034
DAEWOO	005 007 010 064 065 108 110 111 112 116 117 119	MULTITECH	024 034	STS	013
DAYTRON	108	NEC	012 023 039 043 048	SYLVANIA	031 033 034 059 067
DBX	012 023 039 043	NORDMENDE	043	SYMPHONIC	034
DYNATECH	034 053	OPTONICA	053 054	TANDY	010 034
ELECTROHOME	059	PANASONIC	066 070 074 083 133 140 145	TATUNG	039 043
EMERSON	006 017 025 027 029 031 034 035 036 037 046 101 129 131 138 153	PENTAX	013 020 031 033 063	TEAC	034 039 043
FISHER	003 008 009 010	PHILCO	031 034 067	TECHNICS	031 033 070
FUNAI	034	PHILIPS	031 033 034 054 067 071 101	TEKNIKA	019 031 033 034 101
GE	031 033 063 072 107 109 144 147	PILOT	101	THOMAS	034
GO VIDEO	132 136	PIONEER	013 021 048	TMK	006
HARMAN KARDON	012 045	PORTLAND	108	TOSHIBA	008 013 042 047 059 082 112 131
HITACHI	004 018 026 034 043 063 137 150	PULSAR	072	TOTEVISION	040 101
INSTANTREPLAY	031 033	QUARTZ	011 014	UNITECH	040
JCL	031 033	QUASAR	033 066 075 145	VECTOR RESEARCH	012
JCPENNY	012 013 015 033 040 066 101	RCA	013 020 033 034 040 041 062 063 107 109 140 144 145 147	VICTOR	048
JENSEN	043	REALISTIC	003 008 010 014 031 033 034 040 053 054 101	VIDEO CONCEPTS	012 034 046
JVC	012 031 033 043 048 050 055 060 130 150 152	RICO	058	VIDEOSONIC	040
KENWOOD	014 034 039 043 047 048	RUNCO	148	WARDS	003 013 017 024 031 033 034 040 053 054 131
LG (GOLDSTAR)	001 012 013 020 101 106 114 123	SALORA	014	YAMAHA	012 034 039 043
LLOYD	034			ZENITH	034 048 056 058 072 080 101
LXI	003 009 013 014 017 034 101 106				
MAGIN	040				

ANNEXE

CODES IR

1. Branchement

- Branchez la télécommande à fil sur la prise du téléviseur prévue à cet effet.

2. Code IR de la télécommande

■ Forme d'onde émise

Impulsion unique, fréquence de 37.917 KHz modulée à 455 KHz

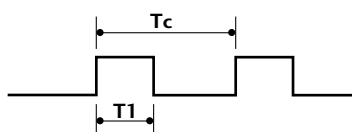

Fréquence de l'onde porteuse
 $F_{Porteuse} = 1/Tc = F_{Oscillateur}/12$
 Ratio = $T1/Tc = 1/3$

■ Configuration de la trame

Première trame

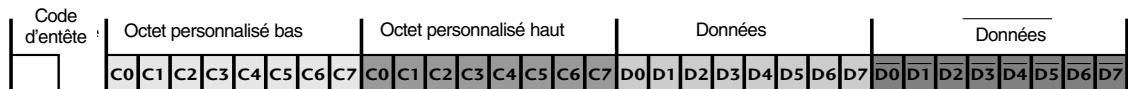

Trame répétée

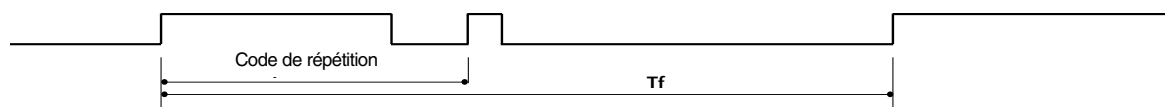

■ Code d'entête

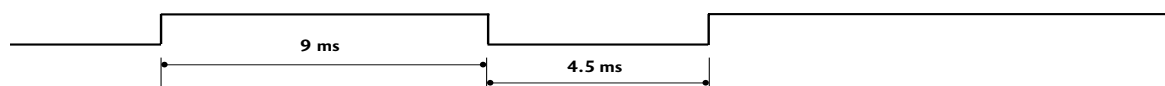

■ Code de répétition

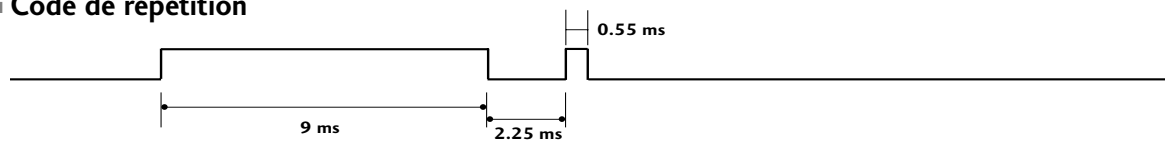

■ Description des bits

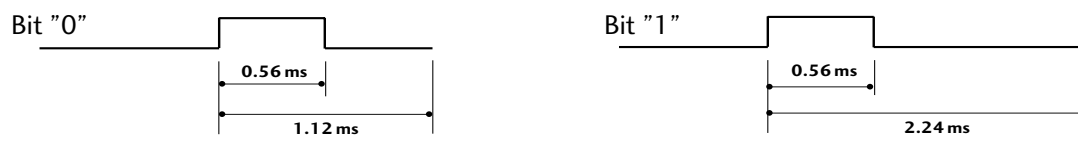

■ Intervalle de trame : Tf

Le signal est transmis tant qu'une touche est maintenue enfoncée.

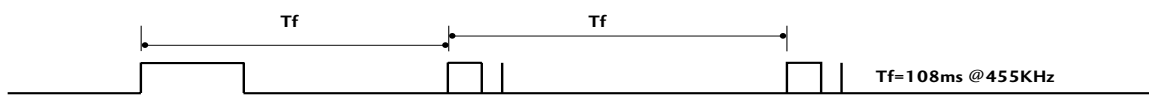

ANNEXE

Code (Héxa)	Fonction	Remarque
00	PR +	Touche de la télécommande
01	PR -	Touche de la télécommande
02	VOL +	Touche de la télécommande
03	VOL -	Touche de la télécommande
40	Haut (▲)	Touche de la télécommande
41	Bas (▼)	Touche de la télécommande
06	Droite (▶)	Touche de la télécommande
07	Gauche (◀)	Touche de la télécommande
08	POWER	Touche de la télécommande (marche/arrêt)
09	MUTE	Touche de la télécommande
10	Touches numérotées 0	Touche de la télécommande
11	Touches numérotées 1	Touche de la télécommande
12	Touches numérotées 2	Touche de la télécommande
13	Touches numérotées 3	Touche de la télécommande
14	Touches numérotées 4	Touche de la télécommande
15	Touches numérotées 5	Touche de la télécommande
16	Touches numérotées 6	Touche de la télécommande
17	Touches numérotées 7	Touche de la télécommande
18	Touches numérotées 8	Touche de la télécommande
19	Touches numérotées 9	Touche de la télécommande
0B	INPUT	Touche de la télécommande
AA	INFO ⓘ	Touche de la télécommande
AB	GUIDE	Touche de la télécommande
56	SUBTITLE	Touche de la télécommande
5B	EXIT	Touche de la télécommande
1E	FAV	Touche de la télécommande
1A	Q.VIEW	Touche de la télécommande
50	D/A TV or TV/PC	Touche de la télécommande
F0	TV/RADIO	Touche de la télécommande
0A	I/II	Touche de la télécommande
0E	SLEEP	Touche de la télécommande
43	MENU	Touche de la télécommande
44	OK (⊙)	Touche de la télécommande
53	LIST	Touche de la télécommande
20	TEXT	Touche de la télécommande
2A	REVEAL	Touche de la télécommande
26	TIME	Touche de la télécommande
28	BACK	Touche de la télécommande
62	UPDATE	Touche de la télécommande
70	INDEX	Touche de la télécommande
65	HOLD	Touche de la télécommande
61	Touche BLEU	Touche de la télécommande
63	Touche JAUNE	Touche de la télécommande
71	Touche VERT	Touche de la télécommande
72	Touche ROUGE	Touche de la télécommande
79	RATIO	Touche de la télécommande

ANNEXE

INSTALLATION DU SYSTÈME DE COMMANDE EXTERNE

Installation du dispositif RS-232C

Connectez le jack RS-232C à un matériel de commande externe (tel qu'un ordinateur ou un système de commande A/V) pour contrôler les fonctions de la télévision en externe.

Connectez le port série du matériel externe au jack RS-232C, à l'arrière du poste TV.

Remarque : le câble de connexion RS-232C n'est pas fourni avec le poste TV.

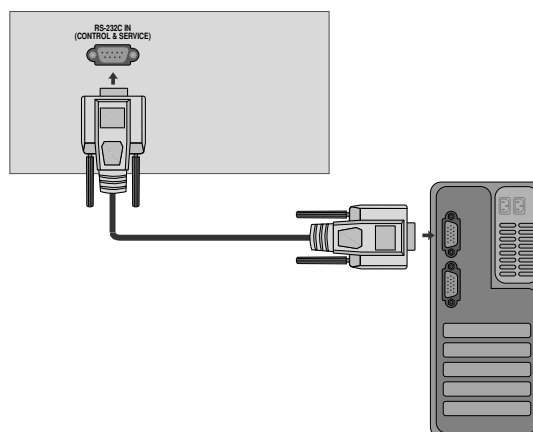

Type de connecteur : D-Sub 9 broches mâle

N°	Nom de broche
1	Pas de connexion
2	RXD (réception de données)
3	TXD (envoi de données)
4	DTR (terminal de données prêt)
5	GND (terre)
6	DSR (modem prêt)
7	RTS (prêt à envoyer)
8	CTS (prêt à émettre)
9	Pas de connexion

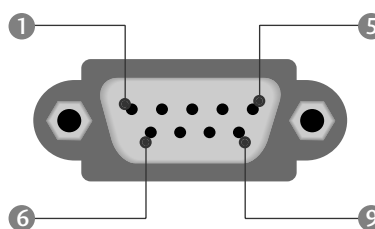

Configurations RS-232C

Configurations 7 fils (câble RS-232C standard)

	PC	TV	
RXD	2	3	TXD
TXD	3	2	RXD
GND	5	5	GND
DTR	4	6	DSR
DSR	6	4	DTR
RTS	7	8	CTS
CTS	8	7	RTS

D-Sub 9 D-Sub 9

Configurations 3 fils (non standard)

	PC	TV	
RXD	2	3	TXD
TXD	3	2	RXD
GND	5	5	GND
DTR	4	6	DTR
DSR	6	4	DSR
RTS	7	7	RTS
CTS	8	8	CTS

D-Sub 9 D-Sub 9

ANNEXE

Set ID

Utilisez cette fonction pour spécifier un numéro d'identificateur du moniteur (numéro ID).

Consultez 'Mise en correspondance réelle' ► p.96

<M2394D>

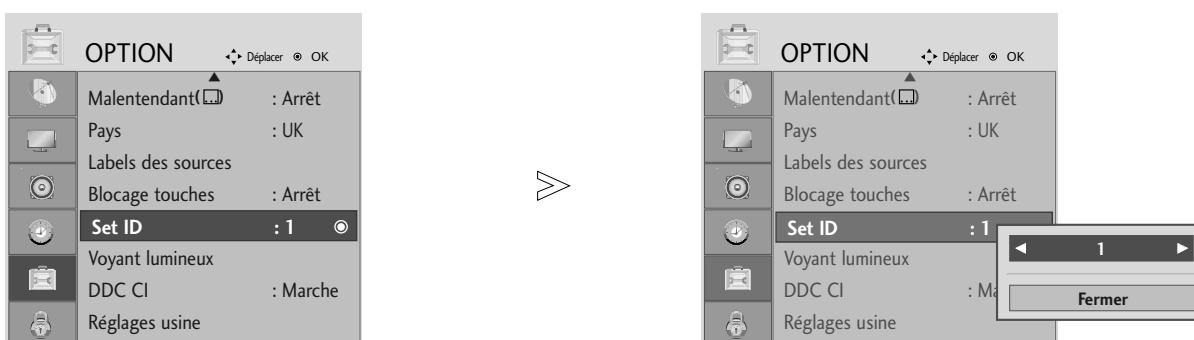

<M2794D>

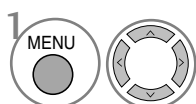
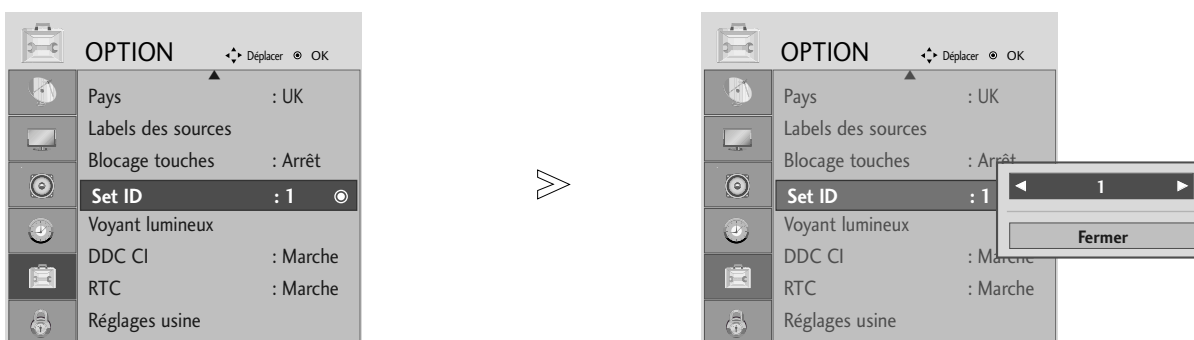

Sélectionner **OPTION**.

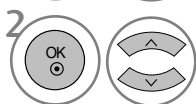

Sélectionner **Set ID (Définir un identifiant)**.

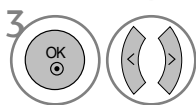

Régler la définition de l'identifiant pour choisir le numéro d'identifiant de la télévision (TV ID) souhaité. La gamme de réglage pour la définition de l'identifiant va de 1 à 99.

- Appuyer sur le bouton BACK (retour) pour revenir sur l'écran de menu précédent.

ANNEXE

Paramètres de communication

- Débit en baud : 9600 bps (UART – émetteur-récepteur universel asynchrone)
- Longueur des données : 8 bits
- Parité : aucune
- Bit d'arrêt : 1 bit
- Code de communication : code ASCII
- Utilisez un câble croisé (inversé).

Liste des références de commandes

	COMMANDE 1	COMMANDE 2	DATA (Hexadécimal)
01. Marche	k	a	00 ~ 01
02. Format de l'image	k	c	Voir page 94
03. Sommeil écran	k	d	00 ~ 01
04. Volume muet	k	e	00 ~ 01
05. Contrôle du volume	k	f	00 ~ 64
06. Contraste	k	g	00 ~ 64
07. Luminosité	k	h	00 ~ 64
08. Couleur	k	i	00 ~ 64
09. Teinte	k	j	00 ~ 64
10. Netteté	k	k	00 ~ 64
11. Sélection menu	k	l	00 ~ 01
12. Mode de commande externe	k	m	00 ~ 01
13. Balance	k	t	00 ~ 64
14. Température de Couleur	k	u	00 ~ 02
15. État anormal	k	z	00 ~ 09
16. Configuration automatique	j	u	01
17. Egaliseur	j	v	Voir page 96
18. Syntonisation	m	a	Voir page 97
19. Ajouter/sauter un canal	m	b	00 ~ 01
20. Clé	m	c	Code Clé
21. Rétroéclairage	m	g	00 ~ 65
22. Sélection de l'entrée (principale)	x	b	Voir page 97

* Lorsque vous configurez les commandes 15 ~ 22, aucun menu ne s'affiche à l'écran.

Protocole de transmission/réception

Transmission

[Command1][Command2][][Set ID][][Data][Cr]

- * [Command 1] : première commande.
(j, k, m ou x)
- * [Command 2] : seconde commande.
- * [Set ID] : vous pouvez régler cette fonction pour qu'elle choisisse le monitor ID (l'identificateur du moniteur) désiré, dans le Special menu (Menu spécial). La plage de réglage va de 1 à 99. Si vous sélectionnez l'identificateur " 0 ", vous pouvez contrôler tous les moniteurs connectés. L'identificateur (Set ID) est indiqué en décimales (1~99) dans le menu et en hexadécimales (0x0~0x63), dans le protocole de transmission/réception.
- * [DATA] : pour transmettre des données de commande.
Transmettre " FF " pour voir l'état des commandes.
- * [Cr] : retour chariot.
Code ASCII " 0x0D "
- * [] : ASCII code 'space (0x20)'

Accusé de réception OK

[Command2][][Set ID][][OK][Data][x]

- * Le moniteur transmet un accusé de réception (ACK) de ce format quand il reçoit des données normales. Si les données reçues sont en mode lecture, il indique l'état actuel des données. Si ces données sont en mode écriture, ce sont celles de l'ordinateur.

Erreur accusé de réception

[Command2][][Set ID][][NG][Data][x]

- * Le moniteur transmet un accusé de réception (ACK) de ce format quand il reçoit des erreurs de communication ou des données anormales de fonctions non viables.

ANNEXE

01. Marche (Command : k a)

- ▶ pour allumer et éteindre le poste TV.

Transmission

[k][a][][Set ID][][Data][Cr]

Donnée 00 : éteint 01 : allumé

Accusé de réception

[a][][Set ID][][OK/NG][Data][x]

- ▶ Pour afficher la mention Power On/Off (Allumé/Éteint).

Transmission

[k][a][][Set ID][][FF][Cr]

Accusé de réception

[a][][Set ID][][OK/NG][Data][x]

- * De la même manière, pour les autres fonctions, si les données 'FF' sont transmises selon ce format, le retour des données d'accusé de réception indique l'état de chaque fonction.
- * Un avis de confirmation, un avis d'erreur et d'autres messages peuvent s'afficher sur l'écran à la mise sous tension du téléviseur.

02. Format de l'image (Command : k c) (Taille de l'image principale)

- ▶ Pour régler le format de l'écran. Vous pouvez également régler le format de l'écran en utilisant la fonction **Format de l'image** (Format de l'image) dans le Menu rapide le Menu **IMAGE**.

Transmission

[k][c][][Set ID][][Data][Cr]

Donnée 01 : Normal screen (4:3) 02 : Wide screen (16:9) 04 : Zoom1 05 : Zoom2 06 : Format original 07 : 14:9 09 : signal original

Accusé de réception

[c][][Set ID][][OK/NG][Data][x]

- * En mode PC, seuls les formats 16:9 et 4:3 sont disponibles.
- * EN mode HDMI/Composant (supérieur à 720p), la fonction Balayage uniquement (Just scan) est disponible.
- * Vous pouvez sélectionner Original en mode télétexte numérique au Royaume-Uni (MHEG-5).

03. Sommeil écran (Command : k d)

- ▶ Pour mettre l'écran en sommeil ou le réactiver.

Transmission

[k][d][][Set ID][][Data][Cr]

Donnée 00 : écran actif (activé) 01 : écran en sommeil (désactivé)

Accusé de réception

[d][][Set ID][][OK/NG][Data][x]

04. Volume muet (Command : k e)

- ▶ pour allumer ou éteindre le son. Vous pouvez aussi éteindre le son avec la touche MUTE (MUET) de la télécommande.

Transmission

[k][e][][Set ID][][Data][Cr]

Donnée 00 : volume actif 01 : volume désactivé (muet)

Accusé de réception

[e][][Set ID][][OK/NG][Data][x]

05. Contrôle du volume (Command : k f)

- ▶ To adjust volume. You can also adjust volume with the VOLUME buttons on remote control.

Transmission

[k][f][][Set ID][][Data][Cr]

Donnée Min : 00 ~ Max : 64

- * Consultez 'Mise en correspondance réelle 1' à la page 96.

Accusé de réception

[f][][Set ID][][OK/NG][Data][x]

06. Contraste (Command : k g)

- ▶ Pour régler le contraste de l'écran. Vous pouvez aussi régler le contraste dans le menu Image.

Transmission

[k][g][][Set ID][][Data][Cr]

Donnée Min : 0 ~ Max : 64

- * Consultez 'Mise en correspondance réelle 1' à la page 96.

Accusé de réception

[g][][Set ID][][OK/NG][Data][x]

07. Luminosité (Command : k h)

- ▶ pour régler la luminosité de l'écran. Vous pouvez aussi régler la luminosité dans le menu Image.

Transmission

[k][h][][Set ID][][Data][Cr]

Donnée Min : 00 ~ Max : 64

- * Consultez 'Mise en correspondance réelle 1' à la page 96.

Accusé de réception

[h][][Set ID][][OK/NG][Data][x]

08. Couleur (Command : k i)

- ▶ Pour régler la couleur de l'écran. Vous pouvez aussi régler la couleur dans le menu Image.

Transmission

[k][i][][Set ID][][Data][Cr]

Donnée Min : 00 ~ Max : 64

- * Consultez 'Mise en correspondance réelle 1' à la page 96.

Accusé de réception

[i][][Set ID][][OK/NG][Data][x]

ANNEXE

09. Teinte (Command : k j)

- Pour régler la teinte de l'écran. Vous pouvez aussi régler la teinte dans le menu Image.

Transmission

```
[k][j][ ][Set ID][ ][Data][Cr]
```

Donnée Min : 00 ~ Max : 64

* Consultez 'Mise en correspondance réelle 1' à la page 96.

Accusé de réception

```
[j][ ][Set ID][ ][OK/NG][Data][x]
```

10. Netteté (Command : k k)

- pour régler la netteté de l'écran. Vous pouvez aussi régler la netteté dans le menu Image.

Transmission

```
[k][k][ ][Set ID][ ][Data][Cr]
```

Donnée Min : 00 ~ Max : 64

* Consultez 'Mise en correspondance réelle 1' à la page 96.

Accusé de réception

```
[k][ ][Set ID][ ][OK/NG][Data][x]
```

11. Sélection menu (Command : k l)

- Pour activer ou désactiver le menu à l'écran (OSD).

Transmission

```
[k][l][ ][Set ID][ ][Data][Cr]
```

Donnée 00 : OSD (menu à l'écran) actif

01 : OSD (menu à l'écran) en sommeil

Accusé de réception

```
[l][ ][Set ID][ ][OK/NG][Data][x]
```

12. Mode de commande externe (Command : k m)

- Permet de verrouiller les touches du téléviseur et de la télécommande.

Transmission

```
[k][m][ ][Set ID][ ][Data][Cr]
```

Donnée 00: Pas d'affichage 01: Affichage

Accusé de réception

```
[m][ ][Set ID][ ][OK/NG][Data][x]
```

- * Si vous n'utilisez pas la télécommande, utilisez ce mode. Lorsque l'alimentation principale est sous/hors tension, le verrouillage externe est désactivé.

13. Balance (Command : k t)

- Permet de régler la balance. Vous pouvez également régler la balance à partir du menu SON.

Transmission

```
[k][t][ ][Set ID][ ][Data][Cr]
```

Donnée Min : 00 ~ Max : 64

* Consultez 'Mise en correspondance réelle 1' à la page 96.

Accusé de réception

```
[t][ ][Set ID][ ][OK/NG][Data][x]
```

14. Température de Couleur (Command : k u)

- Permet de régler la température de couleur. Vous pouvez également régler le Temp. de couleur à partir du menu IMAGE.

Transmission

```
[k][u][ ][Set ID][ ][Data][Cr]
```

Donnée 00: Plat 01: Froid 02: Moyen

Accusé de réception

```
[u][ ][Set ID][ ][OK/NG][Data][x]
```

15. État anormal (Command : k z)

- Permet d'identifier un état anormal.

Transmission

```
[k][z][ ][Set ID][ ][FF][ ][Cr]
```

Donnée FF: Read

Accusé de réception

```
[z][ ][Set ID][ ][OK/NG][Data][x]
```

Donnée 00: permet de mettre le téléviseur hors tension à l'aide de la télécommande

01: permet de mettre le téléviseur hors tension à l'aide de la fonction Arrêt auto. (Arrêt auto.).

02: Arrêt du téléviseur avec la télécommande

03: Arrêt du téléviseur avec la fonction de mise en veille

04: permet de mettre le téléviseur hors tension à l'aide de la fonction RS-232C

05: 5V éteint

06: AC éteint

07: Arrêt du téléviseur avec la fonction d'alarme du ventilateur (en option)

08: Arrêt du téléviseur avec la fonction d'arrêt automatique

09: Arrêt du téléviseur avec la fonction de mise en veille automatique

a: Eteindre la télévision par détection de carte AV.

* Cette fonction est en "lecture seule".

ANNEXE

16. Réglage automatique (Command : j u)

► Cette fonction permet de régler automatiquement le centrage et la phase de l'image. Elle ne peut être utilisée qu'en mode RGB (PC).

Transmission

[j][u][][Set ID][][Data][Cr]

Donnée 1: Validation

Accusé de réception

[u][][Set ID][][OK/NG][Data][x]

* Mappage réel des données 1

00 : Etape 0
 ⋮
 A : Etape 10 (Set ID 10)
 ⋮
 F : Etape 15 (Set ID 15)
 10 : Etape 16 (Set ID 16)
 ⋮
 64 : Etape 100
 ⋮
 6E : Etape 110
 ⋮
 73 : Etape 115
 74 : Etape 116
 ⋮
 C7 : Etape 199
 ⋮
 FE : Etape 254
 FF : Etape 255

* Mappage réel des données 2

00: -40
 01: -39
 02: -38
 ⋮
 28 : 0
 ⋮
 4E : +38
 4F : +39
 50 : +40

17. Egaliseur (Command : j v)

► Pour régler la fonction Egaliseur

Transmission

[j][v][][Set ID][][Data][Cr]

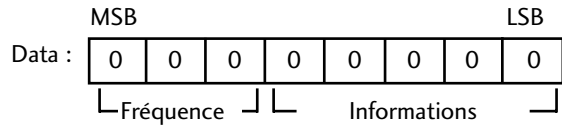

Fréquence: 0 120Hz
 1 200Hz
 2 500Hz
 3 1.2kHz
 4 3kHz
 5 7.5kHz
 6 12kHz

Pas (données de fréquence):

Reportez-vous à la section «mappage des données 3». Voir page 97.

Accusé de réception

[v][][Set ID][][OK/NG][Data][x]

* Expression de la commande d'égalisation

7	6	5	4	3	2	1	0	Fréquence
0	0	0						120Hz
0	0	1						200Hz
0	1	0						500Hz
0	1	1						1.2KHz
1	0	0						3KHz
1	0	1						7.5KHz
1	1	0						12KHz

7	6	5	pas					Valeur OSD
			4	3	2	1	0	
			0	0	0	0	0	-24
		
			0	1	1	1	1	0
		
			1	1	1	1	1	24

ex) Si vous voulez définir une fréquence de 500 Hz et une valeur de -20 sur l'affichage à l'écran, Reportez-vous à la section «mappage des données 3» puis recherchez la valeur Step (pas) pour -20.

010 (500Hz) 00011 (Step 3) => 01000011 => 43 (Hexadécimal): [j][v][][Set ID][][43][Cr]

* 3 bits pour la fréquence et 5 bits pour le pas font 8 bits (1 octet). Puis changez les 8 bits en code hexadécimal.

ANNEXE

18. Syntonisation (Command : m a)

- ▶ Permet de sélectionner les chaînes selon le nombre physique suivant.

Transmission

[m][a][][Set ID][][Data0][][Data1][][Data2][Cr]

Donnée 00 : données de la chaîne supérieure

Donnée 01 : données de la chaîne inférieure

ex. No. 47 -> 00 2F (2FH)
No. 394 -> 01 88 (188H),
DTV No. 0 -> Peu importe

Donnée 02 : 0x00 : ATV, 0x10 : DTV, 0x20 : Radio

Plage de données de la chaîne

Analogique - Min: 00 ~ Max: 63 (0~99)

Numérique - Min: 00 ~ Max: 3E7 (0~999)

Accusé de réception

[a][][Set ID][][OK/NG][Data][x]

Donnée Min: 00 ~ Max: 7DH

19. Ajouter/sauter un canal (commande : m b)

- ▶ Pour définir le statut « sauter » au programme en cours.

Transmission

[m][b][][Set ID][][Data][Cr]

Donnée 00 : Sauter 01 : Add.(Ajouter)

Accusé de réception

[b][][Set ID][][OK/NG][Data][x]

20. Clé (Command : m c)

- ▶ Pour envoyer le code clé de télécommande à IR.

Transmission

[m][c][][Set ID][][Data][Cr]

Donnée: Code clé - Voir page 90.

Accusé de réception

[c][][Set ID][][OK/NG][Data][x]

21. Rétroéclairage (Command : m g)

- ▶ Pour contrôler le rétroéclairage

Transmission

[m][g][][Set ID][][Data][Cr]

Informations : Information min : 00 ~ max : 64 (* transmission par code hexadécimal)

Accusé de réception

[g][][Set ID][][OK/NG][Data][x]

22. Sélection de l'entrée (Command : x b) (principale)

- ▶ Permet de sélectionner la source d'entrée de l'image principale.

Transmission

[x][b][][Set ID][][Data][Cr]

Donnée: Structure

MSB				LSB			
0	0	0	0	0	0	0	0
└─ Entrée externe ┘				└─ Numéro d'entrée ┘			

Numéro d'entrée				Donnée
0	0	0	0	DTV
0	0	0	1	Analogique
0	0	1	0	AV
0	1	0	0	Composant
0	1	1	0	RGB
1	0	0	0	DVI
1	0	0	1	HDMI

Numéro d'entrée				Donnée
0	0	0	0	Entrée1
0	0	0	1	Entrée2
0	0	1	0	Entrée3

Accusé de réception

[b][][Set ID][][OK/NG][Data][x]

* Mappage réel des données 3 (Egaliseur)

pas : OSD	pas : OSD
00 : -24	16 : 1
00 : -23	17 : 3
00 : -21	18 : 4
00 : -20	19 : 6
00 : -18	20 : 7
00 : -16	21 : 9
00 : -15	22 : 10
00 : -13	23 : 12
00 : -12	24 : 13
00 : -10	25 : 15
00 : -8	26 : 16
00 : -7	27 : 18
00 : -5	28 : 19
00 : -4	29 : 21
00 : -2	30 : 22
00 : 0	31 : 24

LG Electronics Inc.