



MANUAL DEL USUARIO

M2394D
M2794D

No olvide leer las Precauciones de seguridad antes de utilizar este producto. Conserve el CD de la Guía del usuario en un sitio accesible como referencia para el futuro.

Consulte la etiqueta adjunta al producto y transmita esta información a su distribuidor cuando requiera asistencia.

PREPARATIVOS

CONTROLES DEL PANEL FRONTAL

- Ésta es una versión simplificada del panel frontal. Puede que haya diferencias entre la imagen mostrada y su unidad.

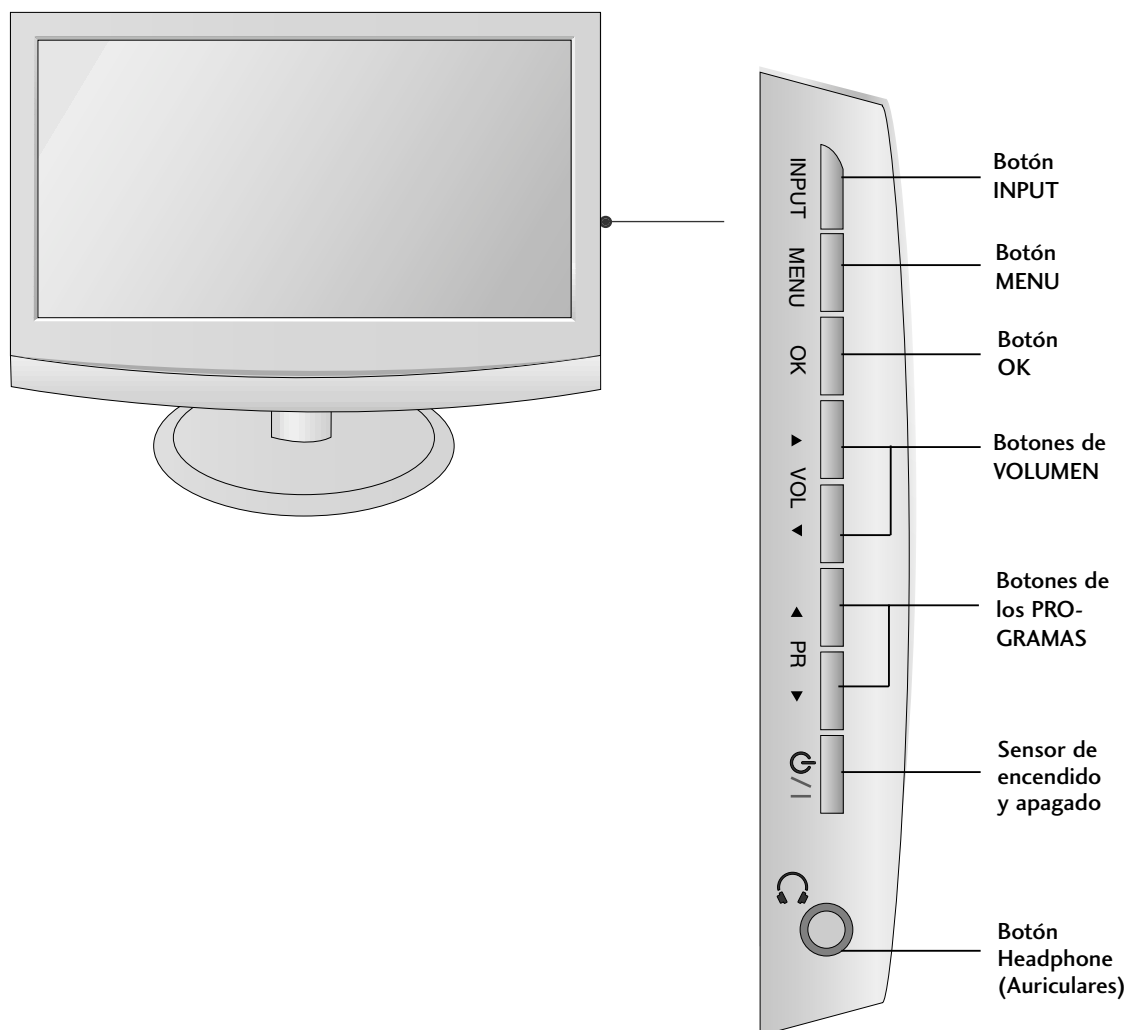

PREPARATIVOS

INFORMACIÓN DEL PANEL POSTERIOR

- Ésta es una versión simplificada del panel trasero. Puede que haya diferencias entre la imagen mostrada y su unidad.

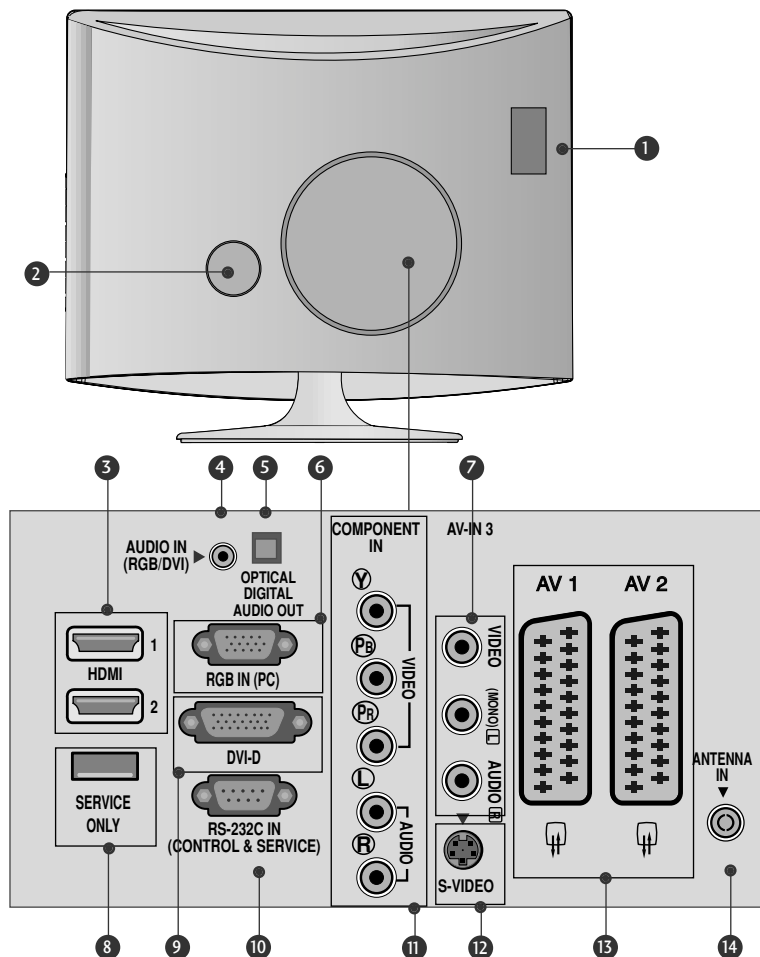

- 1 Ranura para tarjeta PCMCIA (Asociación internacional de tarjetas de memoria para ordenadores personales). (Esta función no está disponible en todos los países.)
- 2 Toma para cable de alimentación
Esta unidad funciona con corriente alterna. El voltaje se indica en la página de especificaciones. Nunca intente poner en funcionamiento la unidad con corriente continua.
- 3 Entrada HDMI
Conecte una señal HDMI a HDMI IN.
O la señal DVI (VIDEO) al puerto HDMI con un cable DVI a HDMI.
- 4 Entrada de audio RGB/DVI
Conexión del audio desde un PC.
- 5 Salida óptica de audio digital
Conexión de audio digital desde varios tipos de equipo
- 6 ENTRADA RGB (PC)
Conexión de la salida desde un PC.
- 7 Entrada de audio/vídeo
Conecte la salida de audio/vídeo desde un dispositivo externo a estas tomas.
- 8 PUERTO SÓLO DE SERVICIO
- 9 Entrada DVI-D
Conexión de la salida desde un PC.
- 10 Puerto de entrada RS-232C (CONTROL/SERVICIO)
Conexión al puerto RS-232C de un ordenador.
- 11 Entrada Component
Conecte un dispositivo de componente de vídeo/audio a estas tomas.
- 12 Entrada de S-Vídeo
Conecte la salida de S-Vídeo desde un dispositivo S-Vídeo.
- 13 Toma de euroconector (AV1/AV2)
Conecte la entrada o la salida de la toma de euroconector desde un dispositivo externo a estas tomas.
- 14 Entrada de antena
Conecte señales aéreas a esta toma.

PREPARATIVOS

INSTALACIÓN CON PIE

- Puede que haya diferencias entre la imagen mostrada y su unidad.

1 Coloque con cuidado el producto apoyado sobre la pantalla en una superficie blanda que lo proteja frente a posibles daños.

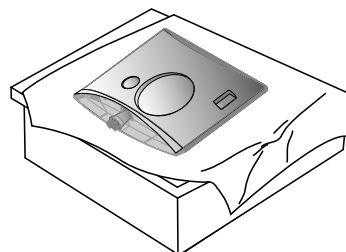

2 Inserte la base del soporte en el producto.

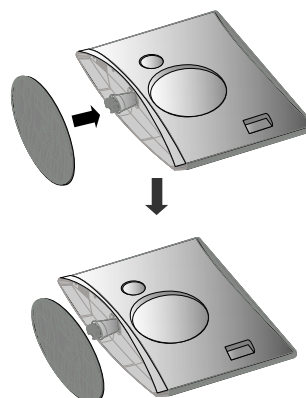

3 Instale el monitor en la base de soporte girando el tornillo a la derecha.

* Gire el tornillo usando el vástago.

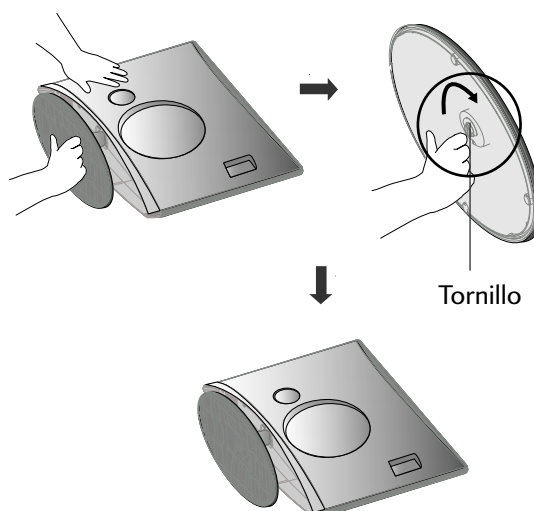

PREPARATIVOS

DESMONTAJE DEL PIE

▪ Puede que haya diferencias entre la imagen mostrada y su unidad.

- 1** Coloque la unidad cara abajo sobre un cojín o un paño suave.

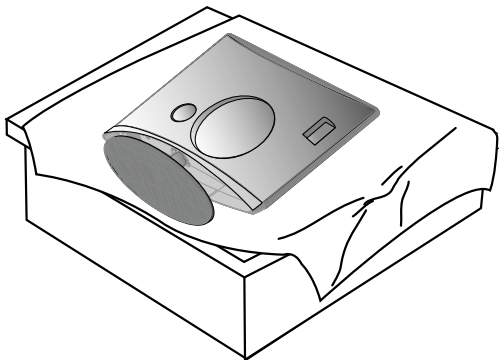

- 2** Desmonte el monitor de la base de soporte girando el tornillo a la izquierda.

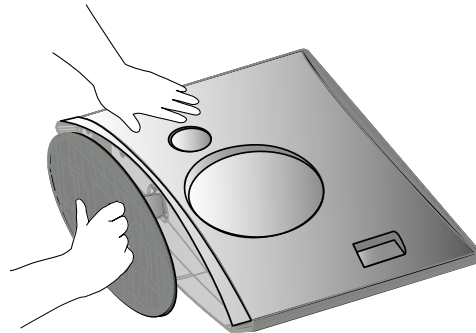

- 3** Gire el tornillo usando el vástago.

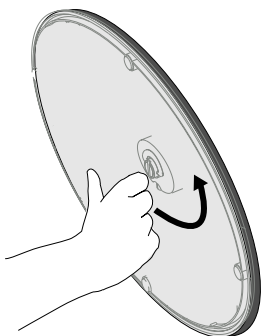

- 4** Tire de la base de soporte.

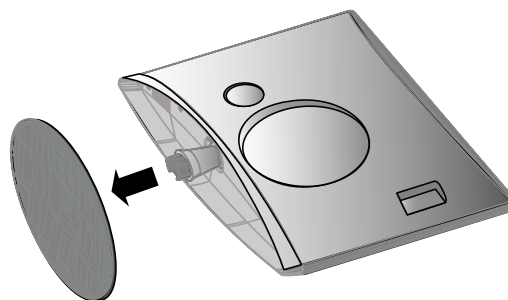

- 5**

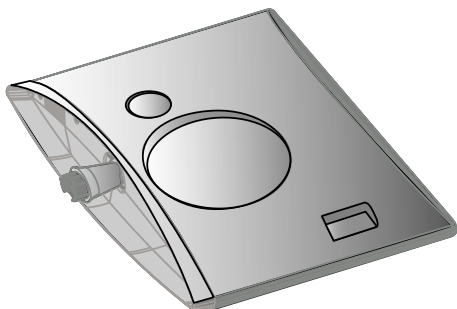

PREPARATIVOS

MONTAJE EN PARED: INSTALACIÓN HORIZONTAL (sólo M2394D)

Para una ventilación adecuada, deje un hueco de 4 pulgadas a cada lado de la unidad y entre la unidad y la pared. Si desea obtener instrucciones de instalación detalladas facilitadas por el distribuidor, consulte el manual de configuración e instalación en pared opcional con abrazaderas.

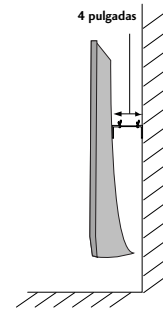
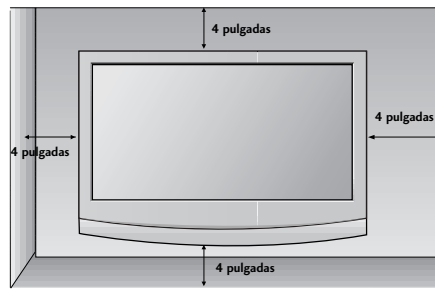
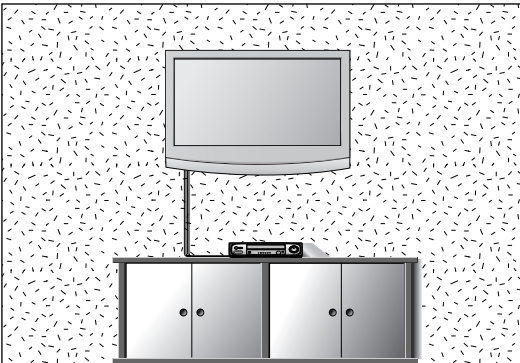

INSTALACIÓN EN PIE SOBRE ESCRITORIO

Para una ventilación adecuada, deje un hueco de 4 pulgadas a cada lado de la unidad y entre la unidad y la pared.

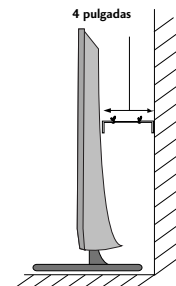
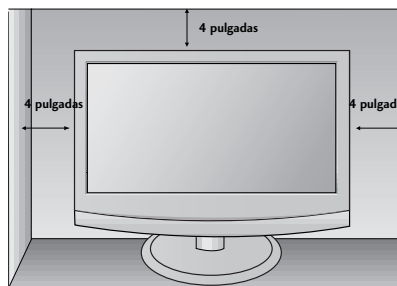
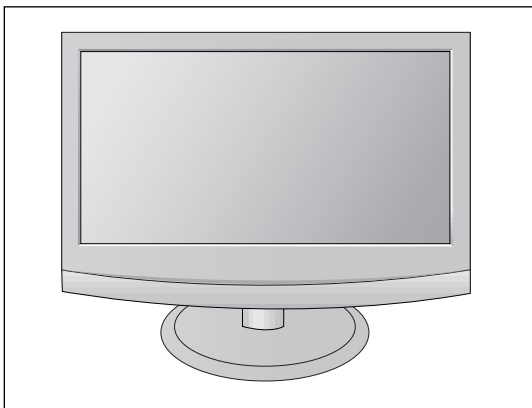

PREPARATIVOS

POSITIONING YOUR DISPLAY

- Puede que haya diferencias entre la imagen mostrada y su unidad.
Ajuste la posición del panel de varias maneras para obtener una mayor comodidad.

• Rango de inclinación

<M2394D>

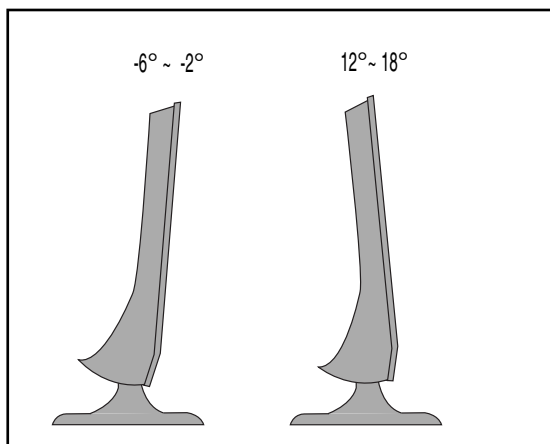

<M2794D>

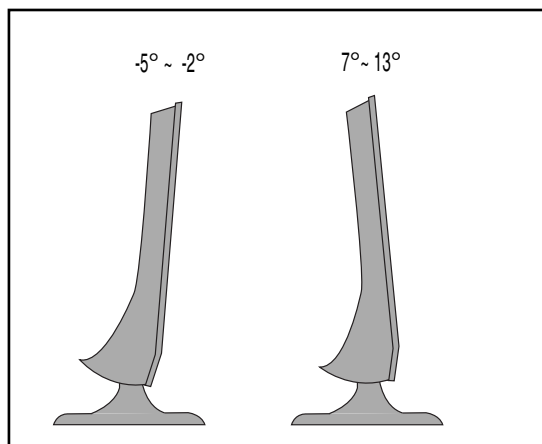

UBICACIÓN

Coloque la unidad de manera que ninguna luz brillante o la luz solar incida directamente sobre la pantalla. Se debe tener cuidado de no exponer la unidad de manera innecesaria a vibraciones, humedad, polvo o calor. Asegúrese también de que la unidad esté colocada en una posición que permita un libre flujo de aire.

No cubra las aberturas de ventilación de la cubierta trasera.

<sólo M2394D>

Si intenta montar el equipo en una pared, coloque la interfaz de montaje sobre pared (componentes opcionales) en la parte trasera del equipo.

Al instalar el equipo usando la interfaz de montaje en pared (componentes adicionales), instálelo con cuidado de que no se caiga.

- Asegúrese de usar tornillos y un soporte de pared que cumpla con los estándares VESA.
- Usar tornillos más largos de los recomendados podría dañar el producto.
- Usar tornillos que no cumplen con los estándares VESA podría dañar el producto o causar que se saliera de la pared. No asumimos ninguna responsabilidad por ningún daño provocado por ignorar estas instrucciones.

<Dimensiones de la interfaz de montaje por tornillos >

separación de orificios de 75mm x 75mm

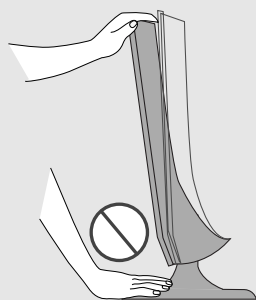

Advertencia:

Cuando ajuste el ángulo de la pantalla, no coloque el dedo (o dedos) entre la parte superior del monitor y el pie de apoyo. Podría hacerse daño.

PREPARATIVOS

SISTEMA DE SEGURIDAD KENSINGTON

- La unidad dispone de un conector del sistema de seguridad Kensington en el panel trasero. Conecte el cable del sistema de seguridad Kensington como se muestra a continuación.
- Para la instalación y el uso detallado del sistema de seguridad Kensington, véase la guía del usuario suministrada con el sistema de seguridad Kensington.

Para más información, acuda a <http://www.kensington.com>, la página en Internet de la empresa Kensington. Kensington vende sistemas de seguridad para equipos electrónicos de coste elevado como ordenadores portátiles y proyectores LCD.

NOTA

- El sistema de seguridad Kensington es un accesorio opcional.

NOTA

- a. Si toca la unidad y está fría, puede que se produzca un pequeño “parpadeo” al encenderla. Esto es normal, no debe entenderse como un error de la unidad.
- b. En la pantalla podrían observarse algunos puntos extraños durante algunos minutos, similares a pequeños puntos rojos, verdes o azules. Sin embargo, no tendrá ningún efecto adverso en el rendimiento de la pantalla.
- c. Evitar tocar la pantalla LCD o dejar colocados los dedos en ella durante un tiempo prolongado. Si hace eso podría provocar una distorsión temporal en la pantalla.

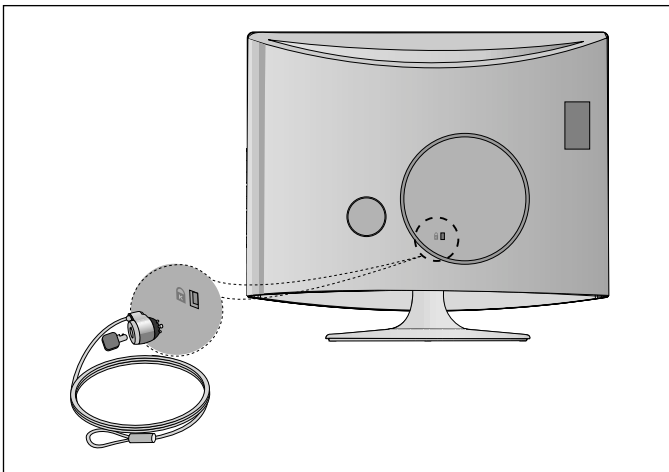

PREPARATIVOS

- Para evitar daños en el equipo, nunca conecte ningún cable de alimentación hasta que no haya terminado de conectar todo el equipo.

CONEXIÓN DE LA ANTENA

- Para obtener una calidad de imagen óptima, ajuste la orientación de la antena.
- La unidad no se suministra con cable de antena ni convertor.

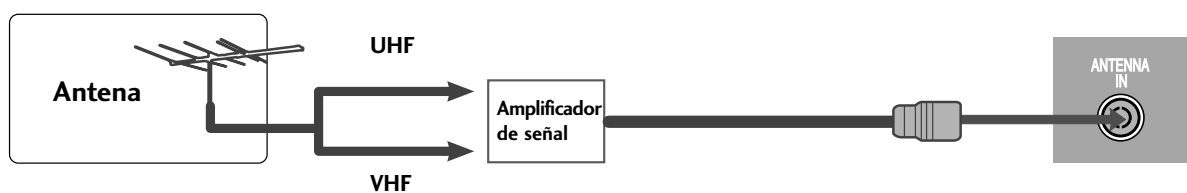
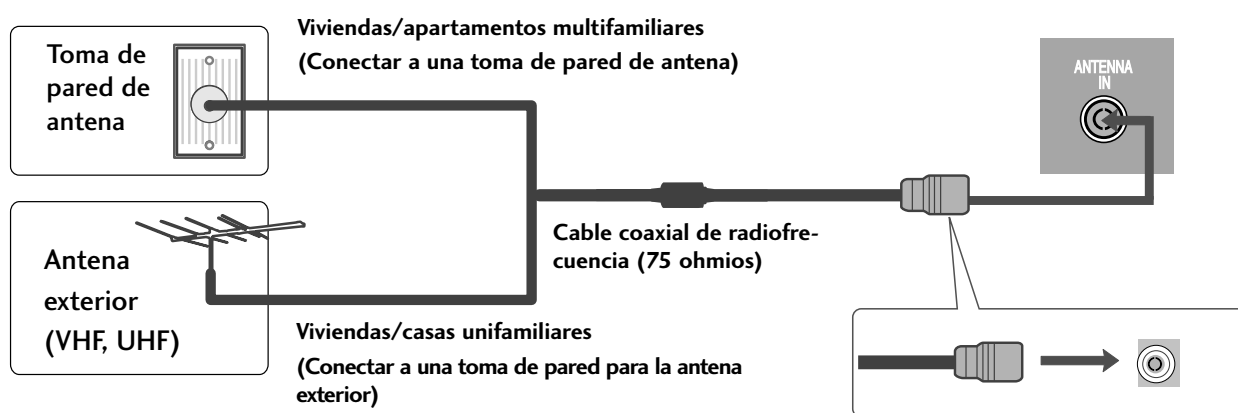

- En zonas con poca intensidad de señal, para mejorar la calidad de la imagen, instale un amplificador de señal en la antena como se indica arriba.
- Si es preciso dividir la señal para dos TV, utilice un divisor de señal para la conexión.

CONFIGURACIÓN DEL EQUIPO EXTERNO

- Para evitar daños en el equipo, nunca conecte ningún cable de alimentación hasta que no haya terminado de conectar todo el equipo.
- Puede que haya diferencias entre la imagen mostrada y su unidad.

CONFIGURACIÓN DE RECEPTOR HD

Si realiza la conexión con un cable Component

- 1** Conecte las salidas de la CAJA RECEPTORA a las tomas **COMPONENT IN VIDEO**(Y Pb Pr) de la unidad.
- 2** Conecte el cable de audio de la CAJA RECEPTORA a las tomas **COMPONENT IN AUDIO** de la unidad.
- 3** Pulse el botón **INPUT** para seleccionar Component.

Señal	Component	HDMI
480i/576i	Sí	No
480p/576p	Sí	Sí
720p/1080i	Sí	Sí
1080p	Sí	Sí

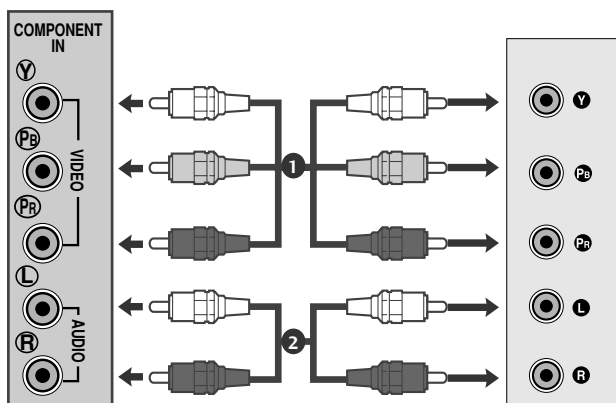

CONFIGURACIÓN DEL EQUIPO EXTERNO

Si realiza la conexión con un cable HDMI

- 1 Conecte la salida HDMI de la caja receptora digital a la toma de entrada de **HDMI/DVI IN** de la unidad.

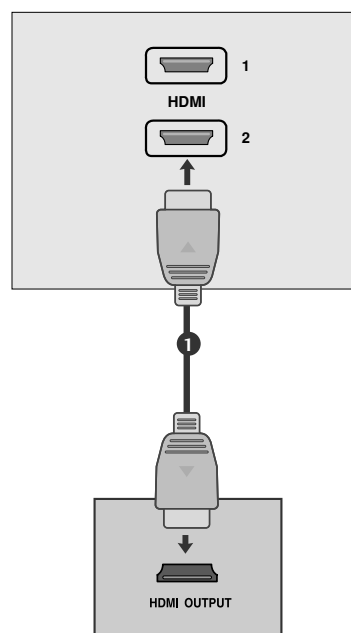

Si realiza la conexión con un cable HDMI a DVI

- 1 Conecte el decodificador digital en la entrada HDMI IN del equipo.
- 2 Conecte las salidas de audio de la caja receptora digital a la toma **AUDIO IN (RGB/DVI)** de la unidad.
- 3 Encienda la caja receptora digital. (Consulte el manual de propietario de la caja receptora digital.)

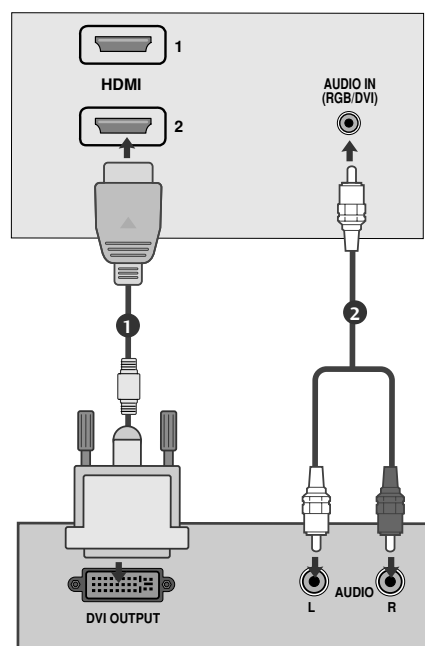

CONFIGURACIÓN DEL EQUIPO EXTERNO

CONFIGURACIÓN DEL DVD

Si realiza la conexión con un cable Component

- 1 Conecte las tomas de salida de vídeo (Y PB PR) del DVD a las tomas de entrada **COMPONENT IN VIDEO** (Y PB PR) de la unidad.
- 2 Conecte el cable de audio del DVD a las tomas **COMPONENT IN AUDIO** de la unidad.
- 3 Pulse el botón **INPUT** para seleccionar **Component**.
- 4 Pulse el botón **PLAY** del DVD.
La imagen reproducida por el DVD aparecerá en la pantalla.

Puertos de entrada Component

Para obtener una mejor calidad de imagen, conecte el reproductor de DVD a los puertos de entrada Component, tal como se muestra más abajo.

Puertos "Component" en la unidad.	Y	P _B	P _R
-----------------------------------	---	----------------	----------------

Puertos de salida de vídeo del reproductor de DVD	Y	P _B	P _R
	Y	B-Y	R-Y
	Y	C _b	C _r
	Y	P _b	P _r

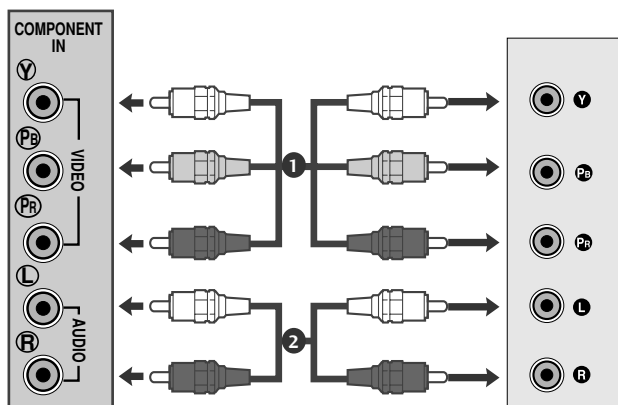

CONFIGURACIÓN DEL EQUIPO EXTERNO

Si realiza la conexión con un euroconector

- 1 Conecte la toma del euroconector del DVD a la toma del euroconector de la unidad.
- 2 Pulse el botón **INPUT** para seleccionar **AV1**.
Si está conectado a una toma Euro-Scart AV2, seleccione la fuente de entrada AV2.
- 3 Pulse el botón **PLAY** del DVD.
La imagen reproducida por el DVD aparecerá en la pantalla.

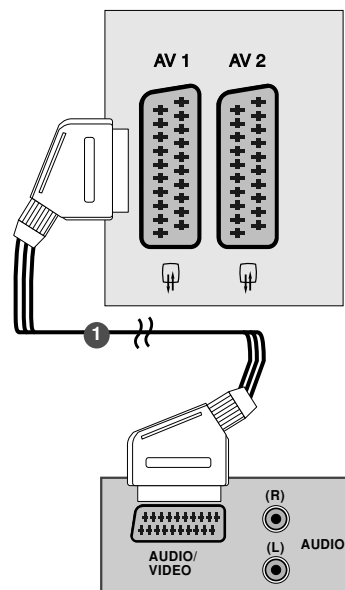

! NOTA

- ▶ Señal tipo RGB, esto es, las señales roja, verde y azul sólo se pueden seleccionar para el Euroconector 1 y se puede recibir la AV 1. Estas señales son las que transmiten, por ejemplo, un descodificador de TV de pago, máquinas de juegos o unidades de CD con fotos, etc.
- ▶ Utilice el cable euroconector blindado.

Si realiza la conexión con un cable HDMI

- 1 Conecte la salida HDMI del DVD en la conexión HDMI IN del equipo.

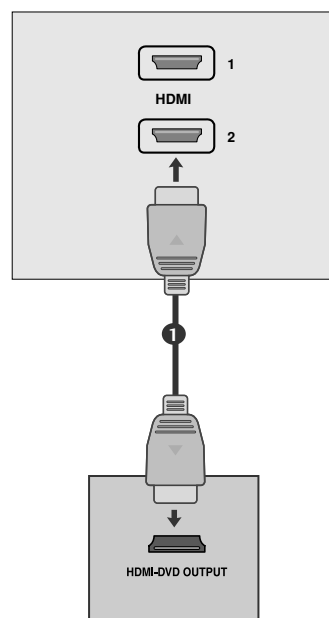

! NOTA

- ▶ Utilizando un cable HDMI, el aparato puede recibir señal simultánea de vídeo y audio.
- ▶ Si el reproductor de DVD no admite la función Auto HDMI, deberá ajustar la resolución de salida del DVD según corresponda.

CONFIGURACIÓN DEL EQUIPO EXTERNO

CONFIGURACIÓN DEL VCR

- Para evitar la distorsión de la imagen (interferencias) deje una distancia adecuada entre el VCR y la unidad.
- En el VCR habitualmente se muestra una imagen fija. Si un usuario utiliza un formato de imagen 4:3 durante un periodo prolongado, en los lados de la pantalla puede persistir una imagen de fondo.

Si realiza la conexión con un cable de antena

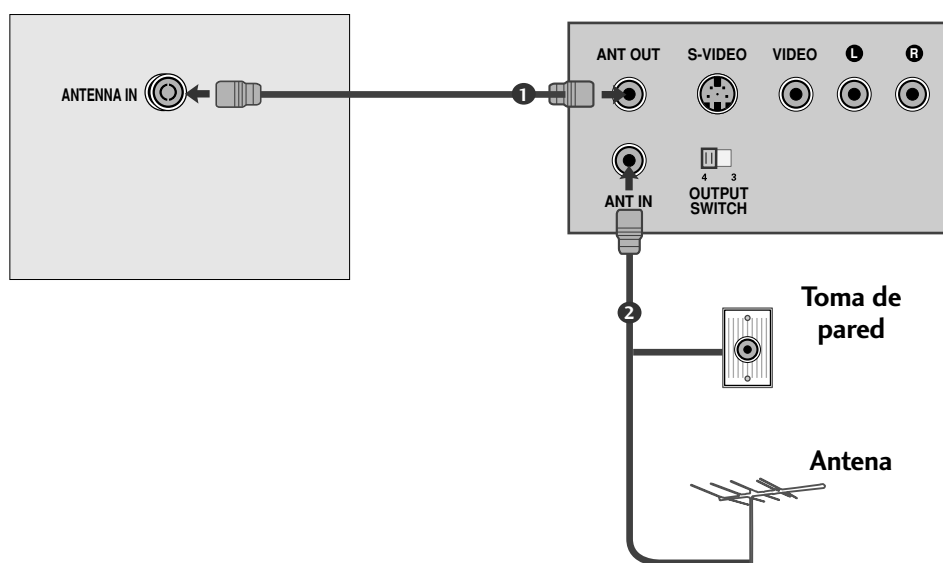

- 1 Conecte el conector RF del VCR a la toma de la antena en la parte posterior del televisor.
- 2 Conecte el cable de la antena al conector RF de antena en el VCR.
- 3 Guarde en memoria el canal VCR, asignándole el número de programa que desee, siguiendo las indicaciones contenidas en la sección 'Ajuste manual de programas'.
- 4 Seleccione el número de programa correspondiente al canal VCR.
- 5 Pulse el botón **PLAY** en el VCR.

CONFIGURACIÓN DEL EQUIPO EXTERNO

Al conectar mediante un cable RCA

- 1 Conecte las tomas de salida de audio/vídeo del VCR a las tomas de entrada de AUDIO/VÍDEO del equipo.
- 2 Presione el botón INPUT para seleccionar AV3.
- 3 Presione el botón PLAY en el VCR. La imagen de reproducción del VCR aparece en pantalla.

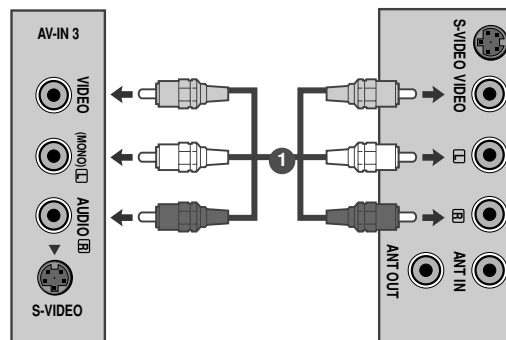

! NOTA

- Si posee un VCR mono, conecte el cable de audio desde el VCR a la toma AUDIO I/MONO del equipo.

Al conectar mediante un cable S-Vídeo

- 1 Conecte la toma de S-Vídeo del VCR a la toma S-VIDEO del equipo.
- 2 Conecte el cable de audio desde la toma S-VIDEO del VCR a las tomas de AUDIO del equipo.
- 3 Presione el botón INPUT para seleccionar AV3.
- 4 Presione el botón PLAY en el VCR. La imagen de reproducción del VCR aparece en pantalla.

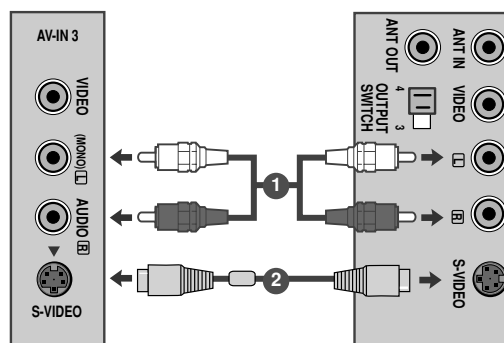

CONFIGURACIÓN DEL EQUIPO EXTERNO

Si realiza la conexión con un euroconector

1 Conecte el euroconector del VCR con el Euro scart del televisor.

2 Pulse el botón **PLAY** del VCR.
Si su grabadora excede el voltaje de cambio cuando se cambia a reproducción con la grabadora conectada a los enchufes euroconectores, el aparato cambiará automáticamente a los modos **AV 1** cuando entre una señal, pero si usted desea continuar en modo TV, oprima **▲ / ▼** o los botones de números.

Si está conectado a una toma Euro-Scart AV2, seleccione la fuente de entrada AV2.

En caso contrario, presione el botón **INPUT** del mando de control a distancia para seleccionar **AV 1**. Aparecen en la pantalla las imágenes reproducidas por el VCR.

También puede grabar los programas captados por la unidad en cintas de vídeo.

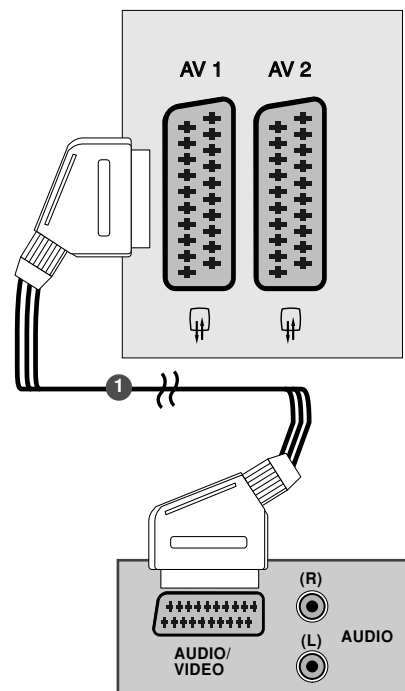

! NOTA

- ▶ Señal tipo RGB, esto es, las señales roja, verde y azul sólo se pueden seleccionar para el Euroconector 1 y se puede recibir la AV 1. Estas señales son las que transmiten, por ejemplo, un descodificador de TV de pago, máquinas de juegos o unidades de CD con fotos, etc.
- ▶ Utilice el cable euroconector blindado.

INSERCIÓN DE UN MÓDULO CI

- Para ver los servicios de abono (de pago) en el modo de televisión digital.
- Esta función no está disponible en todos los países.

1 Inserte el módulo CI en la RANURA DE TARJETA PCMCIA (Asociación internacional de tarjetas de memoria para ordenadores personales) de la unidad como se muestra a continuación.

Para obtener más información, consulte la página 39.

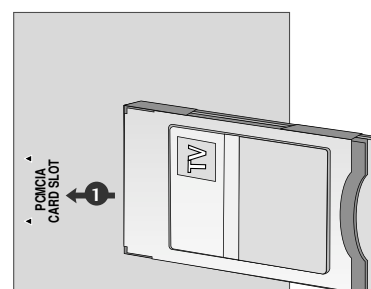

CONFIGURACIÓN DEL EQUIPO EXTERNO

CONFIGURACIÓN DEL PC

Esta unidad dispone de la funcionalidad “Plug and Play”, que permite que el ordenador se ajuste automáticamente a la configuración de la unidad.

Si realiza la conexión con un cable D-sub de 15 patillas

- 1 Conecte el cable de señal del conector de salida de monitor del ORDENADOR PERSONAL al conector de entrada de PC del televisor.
- 2 Conecte el cable de audio del PC a los conectores **AUDIO (RGB/DVI) IN** del televisor.
- 3 Presione el botón **INPUT** para seleccionar el modo de funcionamiento **RGB**.
- 4 Encienda el PC. La pantalla del PC aparece en el televisor.

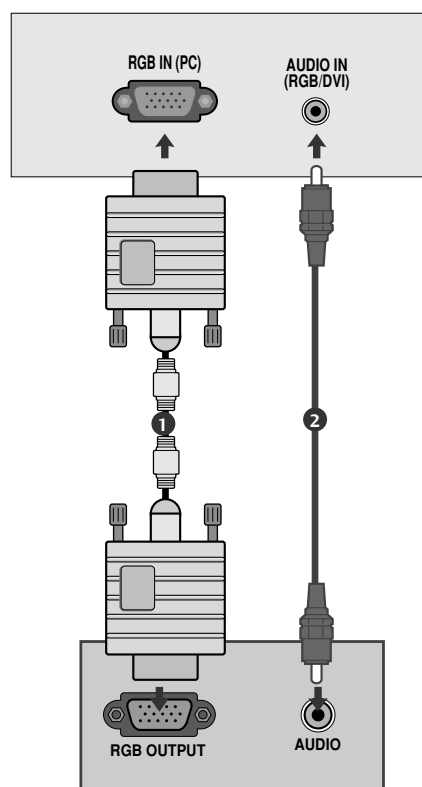

! NOTA

- El usuario debe utilizar cables de interfaz de señal blindados (cable D-sub de 15 pines, cable DVI) con núcleos de ferrita para mantener la conformidad con el estándar del producto.

CONFIGURACIÓN DEL EQUIPO EXTERNO

Para conexión con un cable DVI

- 1 Conecte la salida DVI del PC a conexión DVI-D IN del equipo.
- 2 Conecte el cable de audio del PC a las tomas de entrada **AUDIO IN (RGB/DVI)** de la unidad.

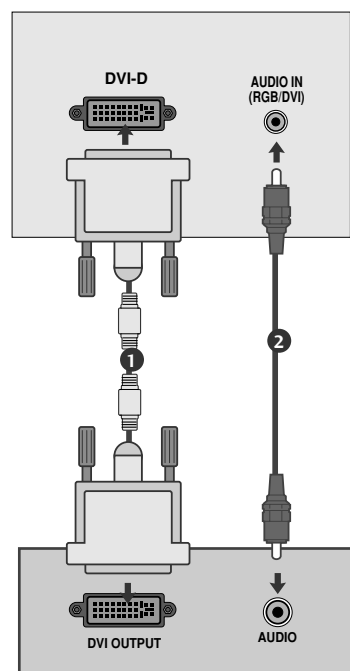

! NOTA

- ▶ Si el televisor está frío, puede haber un ligero "parpadeo" al encenderlo. Es algo normal, no supone ninguna anomalía en el televisor.
- ▶ Si es posible, utilice el modo de vídeo 1920x1080@60H para obtener la mejor calidad de imagen en su monitor LCD. Si se utiliza con otras resoluciones, es posible que aparezcan en la pantalla imágenes procesadas o a escala. Este equipo se ha ajustado previamente para el modo 1920x1080@60Hz.
- ▶ Pueden aparecer algunos defectos de puntos en la pantalla, tales como puntos rojos, verdes, o azules. Sin embargo, esos defectos no tendrán efecto alguno en el rendimiento del monitor.
- ▶ No presione la pantalla LCD con el dedo durante mucho tiempo, ya que podría originar efectos de persistencia de la imagen.
- ▶ Evite mantener una imagen fija en la pantalla del equipo durante períodos prolongados de tiempo. La imagen fija puede quedar impresa de forma permanente en la pantalla; por lo que, siempre que pueda, utilice un salvapantallas.

TAPA POSTERIOR PARA ORGANIZACIÓN DE CABLES

Sujete todos los cables juntos mediante un sujetacables como muestra la ilustración.

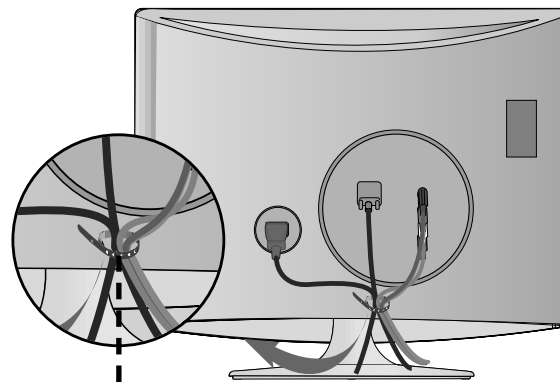

Brida de cables

CONFIGURACIÓN DEL EQUIPO EXTERNO

RGB/DVI [PC]

Resolución	Frecuencia horizontal(kHz)	Frecuencia vertical (Hz)
720x400	31.468	70
640x480	31.469	60
	37.500	75
800x600	37.879	60
	46.875	75
1024x768	48.363	60
	60.123	75
1152x864	67.500	75
1280x1024	63.981	60
	79.976	75
1680x1050	64.674	60
	65.290	60
1600x1200	75.000	60
1920x1080	66.587	60

Admite el modo HDMI[DTV]

Resolución	Frecuencia horizontal(kHz)	Frecuencia vertical (Hz)
720x480/60p	31.47	60
	31.5	60
720x576/50p	31.25	50
1280x720/50p	37.5	50
1280x720/60p	44.96	60
	45	60
1920x1080/60i	33.72	60
	33.75	60
1920x1080/50i	28.125	50
1920x1080/24p	26.97	24
	27	24
1920x1080/30p	33.72	30
	33.75	30
1920x1080/50p	56.25	50
1920x1080/60p	67.43	60
	67.5	60

CONFIGURACIÓN DEL EQUIPO EXTERNO







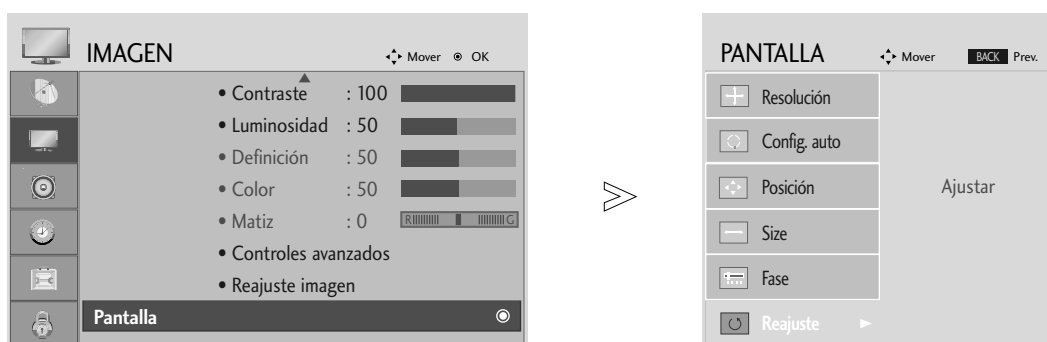

CONFIGURACIÓN DE PANTALLA PARA EL MODO PC

Restablecimiento de pantalla

Reinicia los valores establecidos de fábrica relativos a posición, tamaño y fase (Position, Size, Phase).

Esta función se puede utilizar en el siguiente modo: RGB [PC].



-   Seleccione **IMAGEN**.
-   Seleccione **PANTALLA**.
-   Seleccione **Reajuste**.
-   Seleccione **SÍ**.
-  Ejecute **Reajuste**.

- Presione el botón MENU o EXIT para cerrar la ventana del menú.
- Presione el botón BACK para regresar a la pantalla anterior del menú.

CONFIGURACIÓN DEL EQUIPO EXTERNO

Ajuste de la posición, tamaño y fase de la pantalla

Si la imagen no fuese clara tras el ajuste automático, especialmente si los caracteres fluctuaran, ajuste la fase de la imagen de forma manual.

Esta función se puede utilizar en el siguiente modo: RGB [PC].

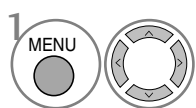
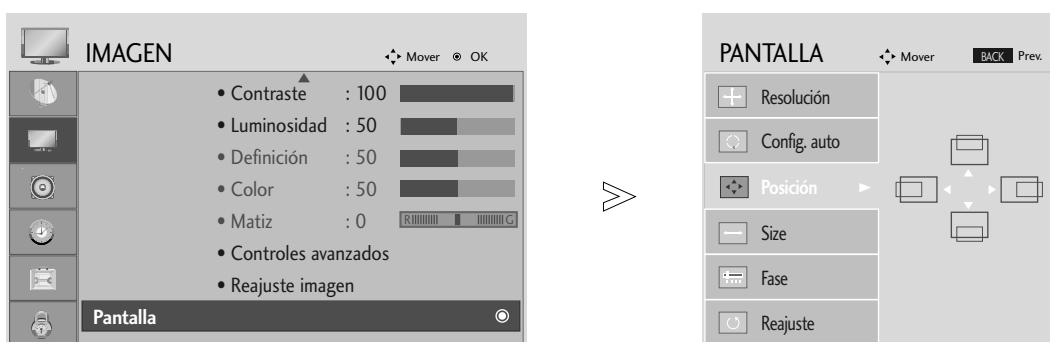

Seleccione **IMAGEN**.

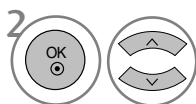

Seleccione **PANTALLA**.

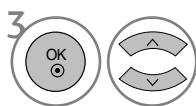

Seleccione **Posición, Tamaño o Fase**.

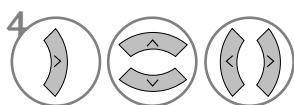

Realice los ajustes apropiados.

- Presione el botón MENU o EXIT para cerrar la ventana del menú.
- Presione el botón BACK para regresar a la pantalla anterior del menú.





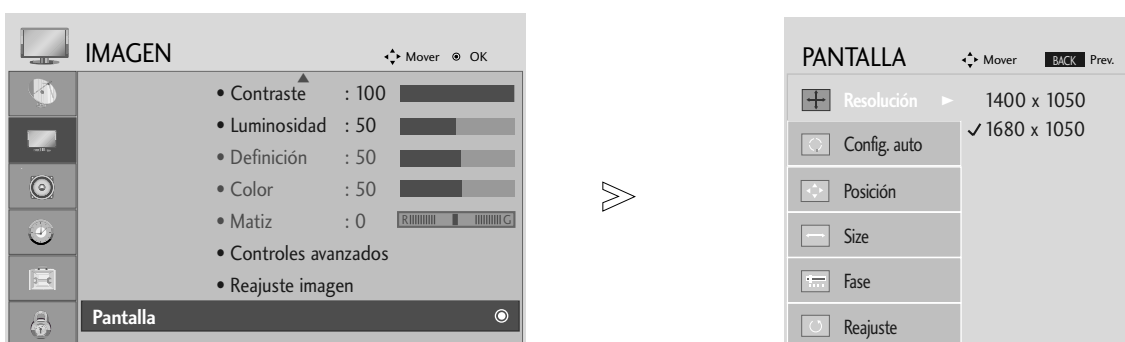

CONFIGURACIÓN DEL EQUIPO EXTERNO

Sección de la resolución

Para la visualización de una imagen normal, ajuste la resolución del modo RGB según el modo de PC.

Esta función se puede utilizar en el siguiente modo: RGB [PC].



- 1   Seleccione **IMAGEN**.
- 2   Seleccione **PANTALLA**.
- 3   Seleccione **Resolución**.
- 4   Seleccione la resolución deseada.

- Presione el botón MENU o EXIT para cerrar la ventana del menú.
- Presione el botón BACK para regresar a la pantalla anterior del menú.

CONFIGURACIÓN DEL EQUIPO EXTERNO

Config. automático (sólo en modo RGB [PC])

Ajusta automáticamente la posición y minimiza la fluctuación de la imagen.

Tras el ajuste, si la imagen aún no es correcta, significará que su aparato está funcionando de forma adecuada pero necesita más ajustes.

Config. automático

Esta función se utiliza para el ajuste automático de la posición, el reloj y la fase de la pantalla. La imagen mostrada se desestabilizará durante unos segundos mientras este proceso esté en curso.

1. Uso del menú de visualización en pantalla (OSD)

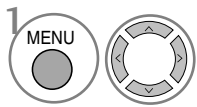

1 Seleccione **IMAGEN**.

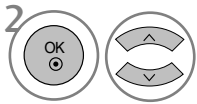

2 Seleccione **PANTALLA**.

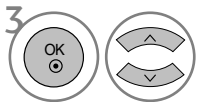

3 Seleccione **Config. auto**.

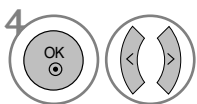

4 Seleccione **SÍ**.



5 Ejecute **Config. auto**.

- Si la posición de la imagen sigue sin ser correcta, intente realizar el ajuste automático de nuevo.
- Si necesita volver a ajustar las imágenes tras realizar el Ajuste automático en RGB (PC), podrá ajustar la posición, el tamaño y la fase.

2. Uso de OK (Mando a distancia o tecla de control)

Esta función sólo está disponible para señales RGB.



1 Presione OK.

Config. auto ► ● (OK)

- Si no desea ejecutar la configuración automática, no presione OK ●



2 Presione OK.

Deteccion automatica de entrada

<Resolución: 1920 x 1080>



Deteccion automatica de entrada para mejor visualización cambiar la resolucion a 1920 x 1080

<Otras resoluciones>

- Presione el botón MENU o EXIT para cerrar la ventana del menú.
- Presione el botón BACK para regresar a la pantalla anterior del menú.

CONTROL DE RECEPCIÓN DE TV/PROGRAMAS

FUNCIONES DE LAS TECLAS DEL MANDO A DISTANCIA

Cuando utilice el mando a distancia, posícionelo hacia el sensor del mando a distancia de la unidad.

Tipo A

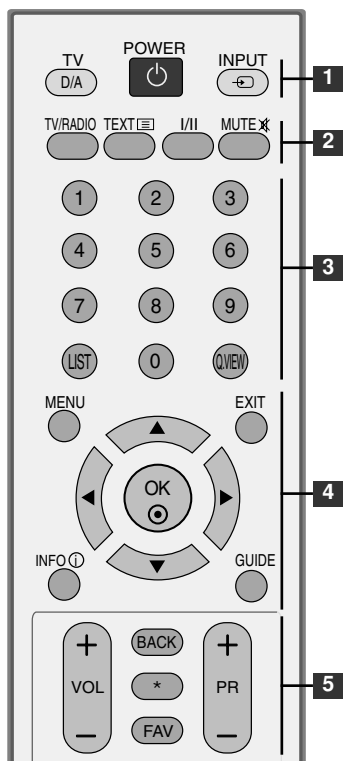

1 **POWER** Enciende o apaga el equipo.
(Encendido)

TV **Tipo A:** Selecciona el modo de TV digital o analógico.
TV/PC **Tipo B:** Selecciona el modo TV o PC
Enciende el equipo desde el modo apagado.

INPUT El modo de entrada externa rota en una orden secuencia regular. Enciende la unidad.

2 **TV/RADIO** Selecciona un canal de radio o televisión.

I/II Selecciona la salida de sonido. (Consulte la pág. 61,62)

MUTE Activa y desactiva el sonido.

3 **Botones numéricos 0-9** Selecciona un programa.
Selecciona los elementos numerados de un menú.

LIST muestra la tabla de programas. (Consulte la pág. 40)

Q.VIEW Vuelve al programa visto anteriormente.

4 **MENU** Activa y desactiva el sonido. (Consulte la pág. 28)

EXIT Borra todos los mensajes y visualizaciones en pantalla

INFO ⓘ Muestra la información de la pantalla actual.

GUIDE(Guía) Muestra la guía de los programas. (Consulte la pág. 41-43)

TECLAS CENTRALES (Arriba/Abajo/Izquierda/Derecha) Permite desplazarse por los menús en pantalla y ajustar la configuración del sistema según sus preferencias.

OK Acepta la selección o muestra el modo actual.

5 **Volumen arriba /abajo** Ajusta el volumen.

BACK(Atrás) Permite al usuario retroceder un paso en la aplicación interactiva, el EPG o en cualquier otra función de usuario.

***** Sin función

FAV Muestra el programa favorito seleccionado. (Consulte la pág. 34)

Programas arriba/abajo Selecciona un programa.

Tipo B

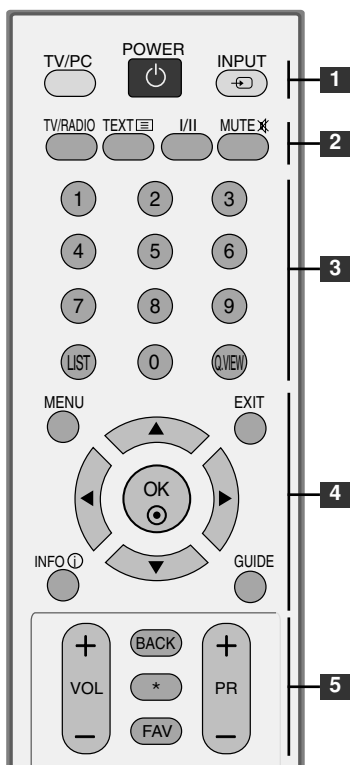

CONTROL DE RECEPCIÓN DE TV/PROGRAMAS

Tipo A



1 **TELETEXT BUTTONS** Estos botones se utilizan para el teletexto. Para obtener más información, consulte el apartado “Teletexto”. (Consulte la pág. 78-80)

2 **Botones de colores** Estos botones se utilizan para el teletexto. (sólo para modelos con **TELETEXTO**) o **Edición de programas**. (Consulte la pág. 34,35,41-43,80)

3 **RATIO** Selecciona el formato de imagen que desee. (Consulte la pág. 44,45)

SLEEP Ajusta el temporizador. (Consulte la pág. 68)

SUBTITLE Recuerda la opción de subtítulo seleccionada en modo digital. (Subtítulo)

Tipo B

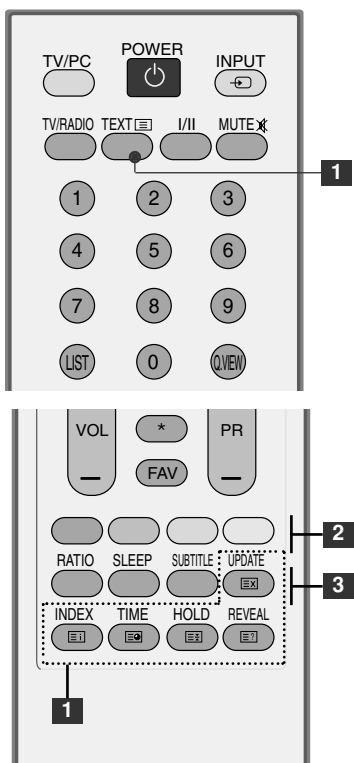

Instalación de las pilas

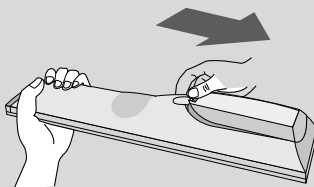

- Abra la tapa del compartimento de las pilas situada en la parte posterior e introduzca las pilas con la polaridad correcta (+ con +, - with -).
- Inserte dos pilas AAA de 1,5 V. No mezcle las pilas nuevas con pilas usadas.
- Cierre la tapa.

CONTROL DE RECEPCIÓN DE TV/PROGRAMAS

ENCENDIDO DEL TELEVISOR

Para poder utilizar todas sus funciones, el televisor debe estar encendido.

- 1 En primer lugar, conecte correctamente el cable de alimentación.
- 2 Encienda la unidad presionando el botón Power del producto.
- 3 Presione el botón TV del mando a distancia.
- 4 Establezca el canal mediante los botones PR+/- o botones numéricos en el mando a distancia.

Configuración de inicialización

Si el menú OSD (menú de visualización en pantalla) aparece en la pantalla como una figura al encender la unidad, puede ajustar las opciones de idioma, país, la zona horaria y la programación automática.

Nota:

- a. Desaparecerá automáticamente en unos 40 segundos a no ser que se pulse algún botón.
- b. Pulse el botón **BACK** para cambiar el menú OSD actual por el anterior.

Tipo A

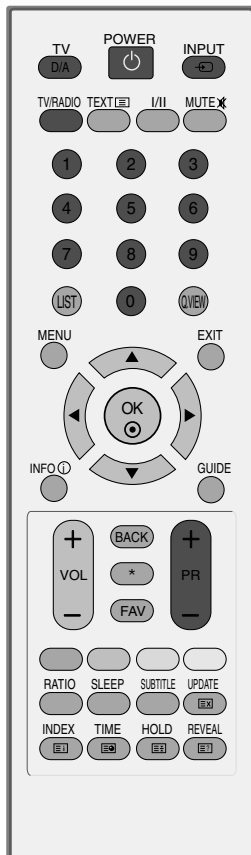

Tipo B

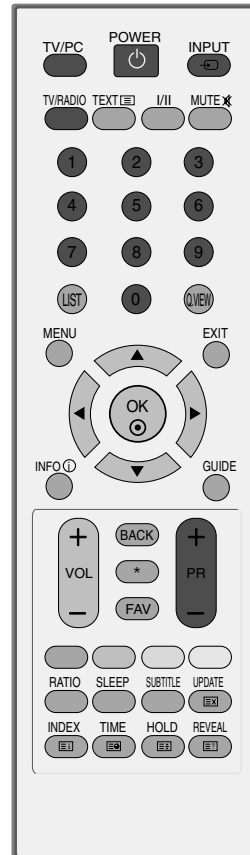

CONTROL DE RECEPCIÓN DE TV/PROGRAMAS

SELECCIÓN DE PROGRAMAS

- 1 Pulse el botón **PR + 0 -** o los botones numéricos para seleccionar un número de canal.

AJUSTE DEL VOLUMEN

- 1 Pulse el botón **VOL + 0 -** para ajustar el volumen.

Si quiere silenciar el sonido, pulse el botón **MUTE**.

Si quiere cancelar esta función, pulse el botón **MUTE, VOL + 0 -** o **I/II**.

Tipo A

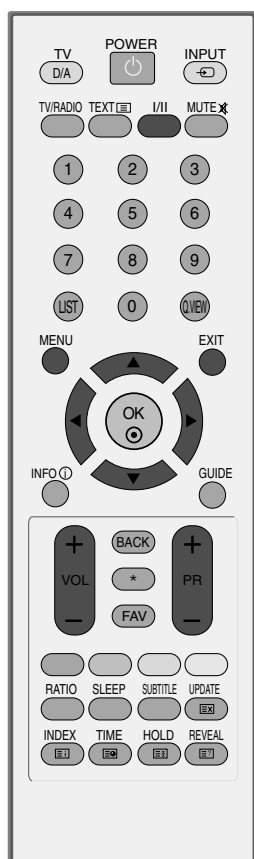

Tipo B

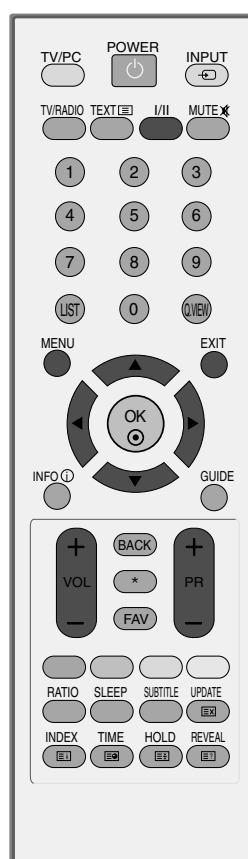

CONTROL DE RECEPCIÓN DE TV/PROGRAMAS

SELECCIÓN Y AJUSTE DE MENÚS EN PANTALLA

Los menús de visualización en pantalla de su aparato pueden diferir ligeramente de las ilustraciones mostradas en este manual.

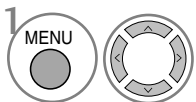
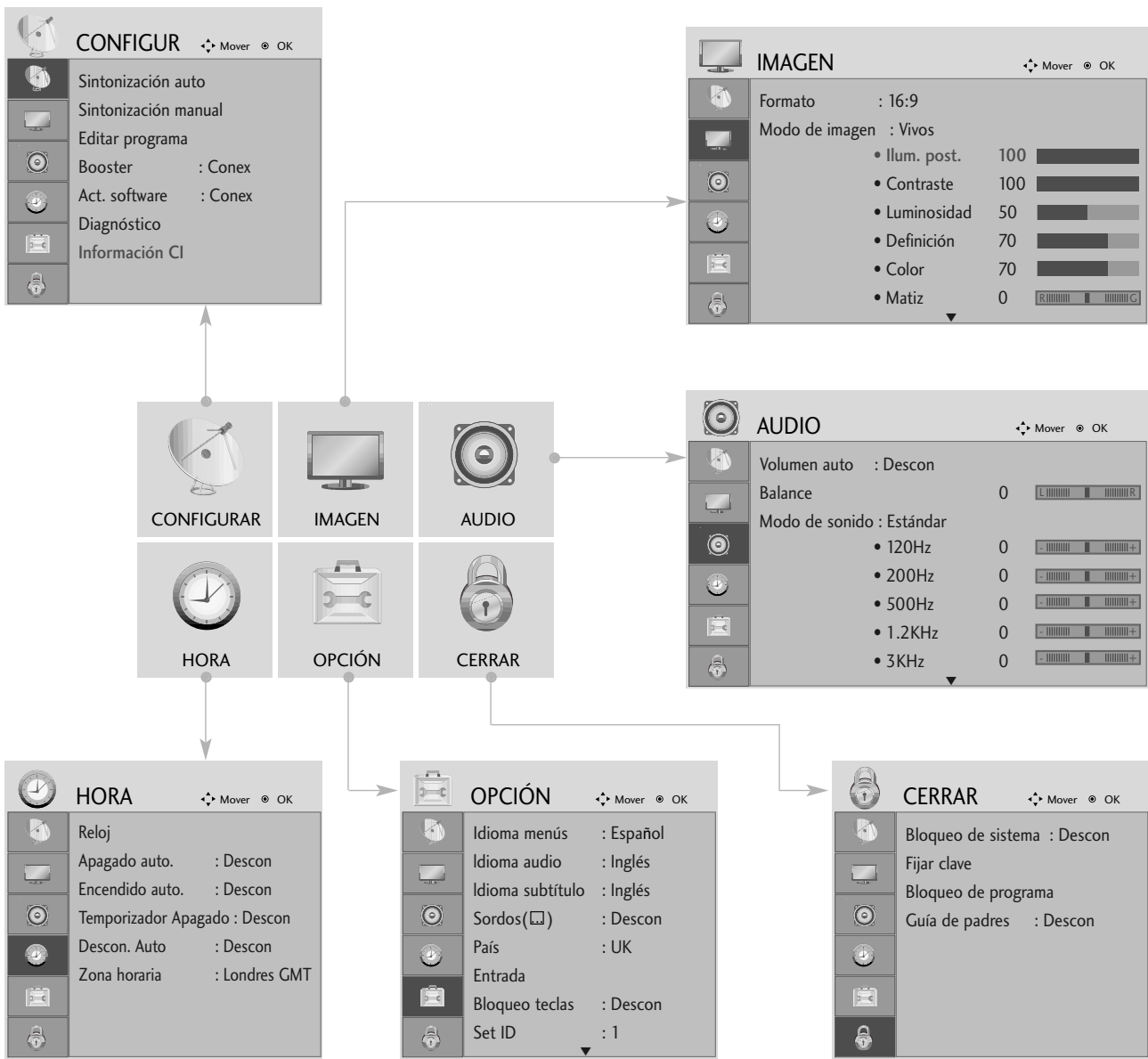

Visualización de cada menú.

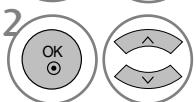

Selección de un elemento del menú.



Se mueve al menú emergente.

- Presione el botón MENU o EXIT para cerrar la ventana del menú.
- Presione el botón BACK para regresar a la pantalla anterior del menú.

CONTROL DE RECEPCIÓN DE TV/PROGRAMAS

AJUSTE AUTOMÁTICO DE PROGRAMAS

Utilícelo para buscar y almacenar automáticamente todos los programas.

Cuando inicie la programación automática, toda la información de servicio almacenada previamente se eliminará.

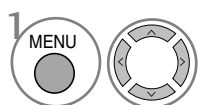
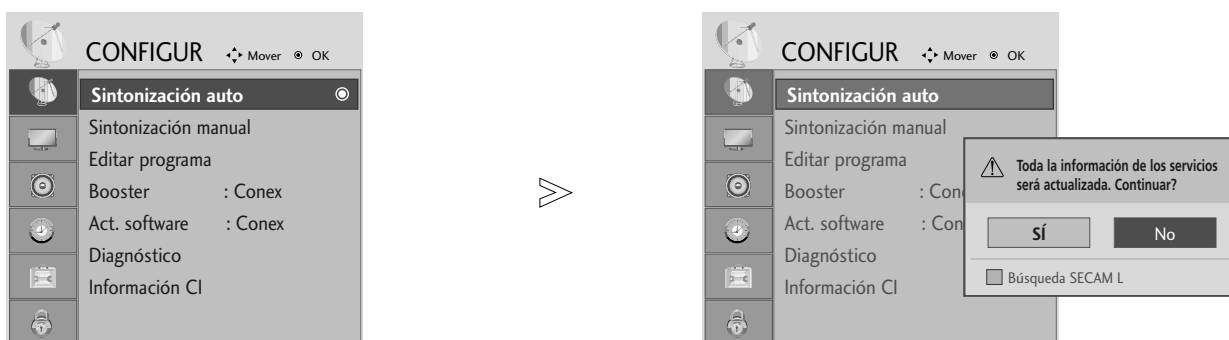

Seleccione **CONFIGUR**.

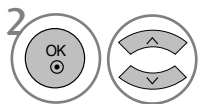

Seleccione **Sintonización auto**.

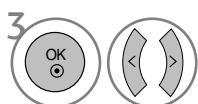

Seleccione **SÍ**.



Ejecute **Sintonización auto**.

- Utilice los botones NUMÉRICOS para introducir una contraseña de 4 dígitos en **Bloqueo de sistema 'Conex'**.
- Si desea seguir con la sintonización automática, seleccione **SÍ** con los botones ◀ ▶. A continuación, pulse el botón OK. De lo contrario, seleccione **NO**.

- Presione el botón MENU o EXIT para cerrar la ventana del menú.
- Presione el botón BACK para regresar a la pantalla anterior del menú.

CONTROL DE RECEPCIÓN DE TV/PROGRAMAS

SINTONÍA MANUAL DE PROGRAMAS (EN MODO DIGITAL)

La sintonización manual permite añadir manualmente un programa a la lista de programas.

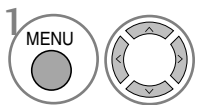
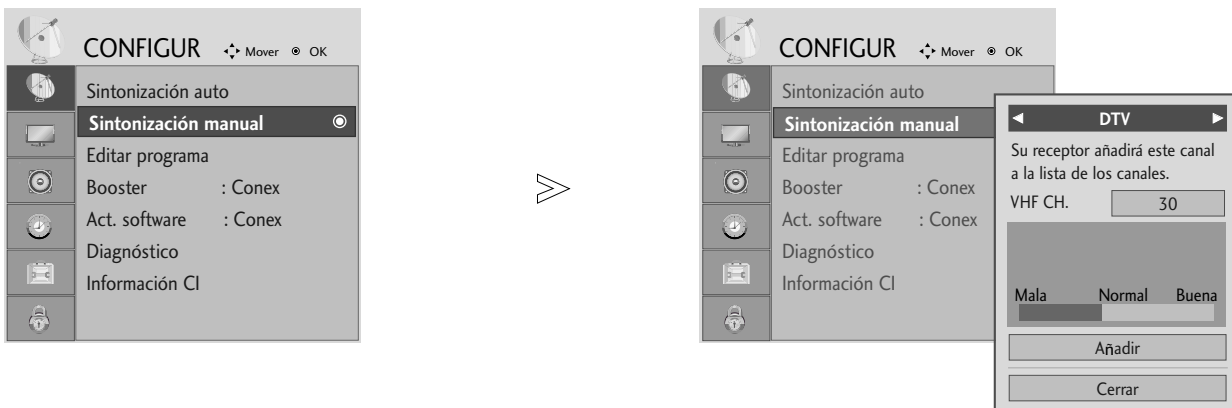

Seleccione **CONFIGUR**.

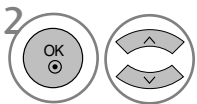

Seleccione **Sintonización manual**.

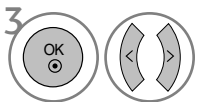

Seleccione **DTV**.

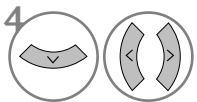

Seleccione el número de canal deseado.

• Utilice los botones NUMÉRICOS para introducir una contraseña de 4 dígitos en **Bloqueo de sistema 'Conex'**.

- Presione el botón MENU o EXIT para cerrar la ventana del menú.
- Presione el botón BACK para regresar a la pantalla anterior del menú.

CONTROL DE RECEPCIÓN DE TV/PROGRAMAS

SINTONÍA MANUAL DE PROGRAMAS (EN MODO ANALÓGICO)

Esta función le permite introducir de forma manual las emisoras y disponerlas en el orden que usted prefiera.

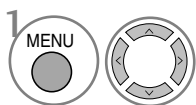
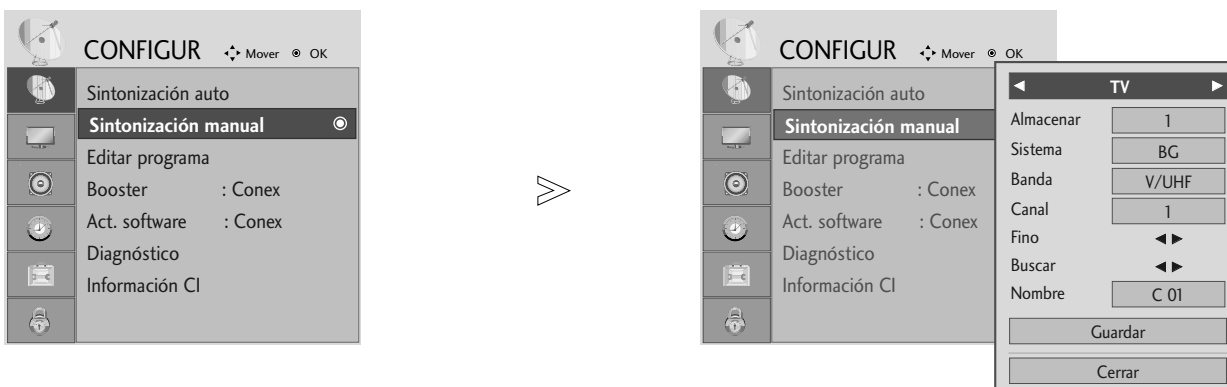

1 Seleccione **CONFIGUR.**

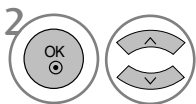

2 Seleccione **Sintonización manual.**

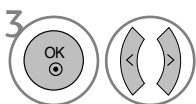

3 Seleccione **TV.**

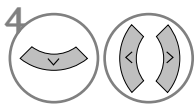

4 Seleccione el número de programa deseado.

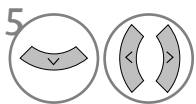

5 Seleccione un sistema de televisión.

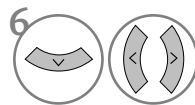

6 Seleccione **V/UHF o Cable.**

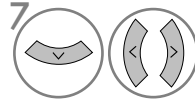

7 Seleccione el número de canal deseado.

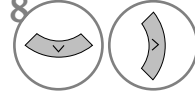

8 Inicie la búsqueda.

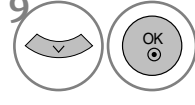

9 Seleccione **Store.**

- Presione el botón MENU o EXIT para cerrar la ventana del menú.
- Presione el botón BACK para regresar a la pantalla anterior del menú.

- Utilice los botones NUMÉRICOS para introducir una contraseña de 4 dígitos en **Bloqueo de sistema 'Conex'.**
- **L** : SECAM L/L' (Francia)
- **BG** : PAL B/G, SECAM B/G (Europa / Europa Oriental / Asia / Nueva Zelanda / Oriente Medio / Africa/Australia)
- **I** : PAL I/II (Reino Unido / Irlanda / Hong Kong / Sudáfrica)
- **DK** : PAL D/K, SECAM D/K (Europa Oriental / China / Africa / CIS)
- Para guardar otro canal, repita los pasos 4 a 9.

CONTROL DE RECEPCIÓN DE TV/PROGRAMAS

■ Asignación nombres de emisoras

Le permitirá asignar un nombre de canal compuesto por cinco caracteres a cada número de programa.

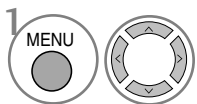

Seleccione **CONFIGUR.**

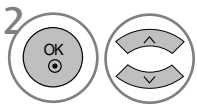

Seleccione **Sintonización manual.**

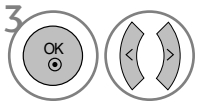

Seleccione **TV.**

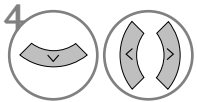

Seleccione **Nombre.**

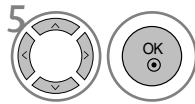

Seleccione la posición y elija el segundo carácter, etc. Puede utilizar los caracteres alfabéticos de la A a la Z, los caracteres numéricos del 0 al 9, +/ - y espacio.

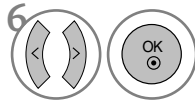

Seleccione **Cerrar.**

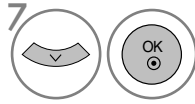

Seleccione **Store.**

■ Sintonización fina

Normalmente, la sintonización fina sólo es necesaria cuando la recepción es pobre.

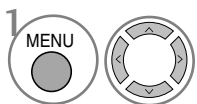

Seleccione **CONFIGUR.**

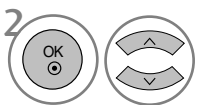

Seleccione **Sintonización manual.**

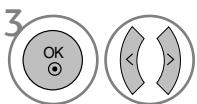

Seleccione **TV.**



Seleccione **Fino.**

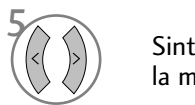

Sintonización precisa para lograr la mejor imagen y sonido.

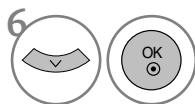

Seleccione **Store.**

- Presione el botón MENU o EXIT para cerrar la ventana del menú.
- Presione el botón BACK para regresar a la pantalla anterior del menú.

CONTROL DE RECEPCIÓN DE TV/PROGRAMAS

EDICIÓN DE PROGRAMAS

Si se omite un número de programa, significa que no es posible seleccionarlo con los botones PR + - durante la visualización del televisor.

Si desea seleccionar el programa omitido, introduzca directamente el número del programa con los botones NUMÉRICOS o selecciónelo en el menú Program edit (Editar programa).

Esta función permite omitir programas almacenados

Sólo está disponible en algunos países para cambiar el número del programa con el botón AMARILLO.

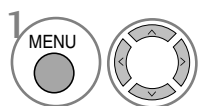
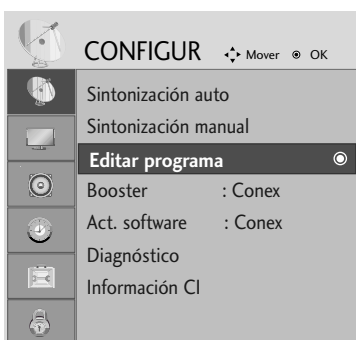

Seleccione **CONFIGUR**.

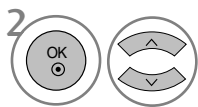

Seleccione **Editar programa**.



Indique el programa editado.



Seleccione un programa a guardar o a omitir.

• Utilice los botones NUMÉRICOS para introducir una contraseña de 4 dígitos en **Bloqueo de sistema 'Conex'**.

- Presione el botón MENU o EXIT para cerrar la ventana del menú.
- Presione el botón BACK para regresar a la pantalla anterior del menú.

CONTROL DE RECEPCIÓN DE TV/PROGRAMAS

EN EL MODO DTV/RADIO

■ Saltar un Programa



Seleccione un número de programa a omitir.



Cambie el número del programa omitido a azul.



Olvídense del programa omitido.

- Cuando se omite un número de programa significa que no podrá seleccionarlo utilizando el botón **PR + -** durante el funcionamiento normal de la televisión.
- Si desea seleccionar el programa omitido, introduzca directamente el número del programa con los botones **NUMÉRICOS** o selecciónelo en el menú **Program edit (Editar programa)** o **EPG**.

■ Selección del programa favorito



Seleccione el número de su programa favorito.

- De esta forma incluirá automáticamente el programa seleccionado en su lista de programas favoritos.

CONTROL DE RECEPCIÓN DE TV/PROGRAMAS

EN EL MODO TV



Esta función le permite borrar u omitir los programas almacenados.

■ Autor Sort (Clasificación automática)

- 1  Inicio de Auto Sort (Clasificación automática).





- Tras activar una vez la opción de clasificación automática, ya no podrá editar los programas.

■ Borrar un programa



- 1  Seleccione un número de programa a eliminar.
- 2  Cambie el número del programa eliminado a rojo.
- 3  Olvídense del programa eliminado.

- Si se borra el programa seleccionado, todos los demás programas cambian una posición.

■ Mover un programa



- 1  Seleccione un número de programa a mover.
- 2   Cambie el número del programa movido a AMARILLO.
- 3  Olvídense del programa movido.

■ Saltar un Programa

- 1  Seleccione un número de programa a omitir.
- 2  Cambie el número del programa omitido a azul.
- 3  Olvídense del programa omitido.

- Cuando se omite un número de programa significa que no podrá seleccionarlo utilizando el botón PR + - durante el funcionamiento normal de la televisión.
- Si quiere seleccionar el número de programa omitido, introduzca directamente el número de programa con los botones NUMÉRICOS o selecciónelo en el menú de edición de programas.

■ Programa favorito

- 1   Seleccione el número de su programa favorito.

- El programa seleccionado será añadido a la lista de programas favoritos.

CONTROL DE RECEPCIÓN DE TV/PROGRAMAS

BOOSTER (EN MODO DIGITAL)

Si la recepción es débil, active el amplificador (Booster On).

Cuando la señal sea fuerte, seleccione la opción "Off".

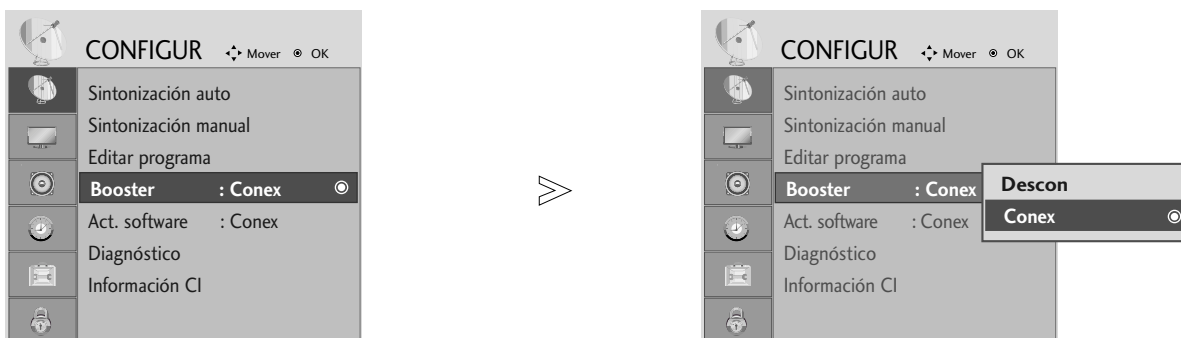

- 1   Seleccione **CONFIGUR**.
- 2   Seleccione **Booster**.
- 3   Seleccione **Conex** o **Descon**.
- 4  Guardar.

- Presione el botón MENU o EXIT para cerrar la ventana del menú.
- Presione el botón BACK para regresar a la pantalla anterior del menú.



CONTROL DE RECEPCIÓN DE TV/PROGRAMAS

ACTUALIZAR SOFTWARE

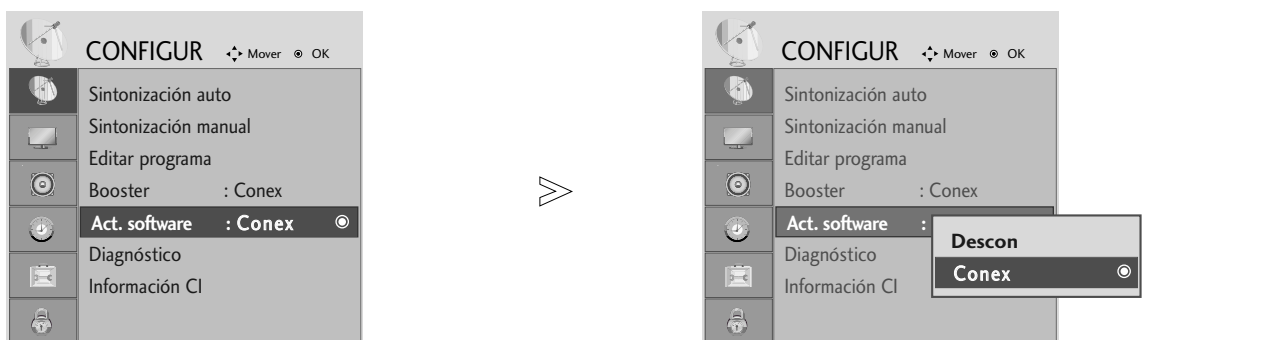
La opción Act. software significa que el software se puede descargar mediante el sistema de emisión digital terrestre.



- 1   Seleccione **CONFIGUR**.
- 2   Seleccione **Act. software**.

- 3   Seleccione **Conex** o **Descon**.
 - Si selecciona **Conex**, aparecerá un cuadro de confirmación para notificar al usuario de la detección de nuevo software.
- 4  Guardar.

* Si se ajusta la opción “Actualizar software”

De forma ocasional, la transmisión de información digital de software actualizada puede producir este resultado en el menú siguiente de la pantalla del TV.



Seleccione **Sí** utilizando los botones ◀ ▶ y espere a ver esta pantalla.



Una vez finalizada la actualización de software, el sistema tarda aproximadamente un minuto en reiniciarse.



- Durante el proceso de actualización del software, tenga en cuenta lo siguiente:
 - No debe interrumpirse el suministro eléctrico del aparato.
 - El aparato no debe apagarse.
 - No se debe desconectar la antena.
 - Una vez finalizada la actualización de software, se puede confirmar la versión actualizada en el menú Diagnóstico (Diagnóstico).

CONTROL DE RECEPCIÓN DE TV/PROGRAMAS





DIAGNÓSTICO (EN MODO DIGITAL)

Esta función permite consultar información sobre el fabricante, modelo y tipo, número de serie y versión del software.

Aparece la información y la intensidad de la señal del MUX sintonizado.

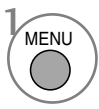
Aparece la información y el nombre de servicio del MUX.

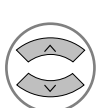
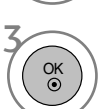

-   Seleccione **CONFIGUR.**
-   Seleccione **Diagnóstico.**
-  Muestra el Fabricante, Modelo/Tipo, Número de serie y Vers. de softw..
-   Muestra la información sobre el canal.

- Presione el botón MENU o EXIT para cerrar la ventana del menú.
- Presione el botón BACK para regresar a la pantalla anterior del menú.

CONTROL DE RECEPCIÓN DE TV/PROGRAMAS

INFORMACIÓN CI [INTERFAZ COMÚN]

Esta función le permite disfrutar de algunos servicios codificados (servicios de pago). Si extrae el módulo CI, no podrá disfrutar de los servicios de pago.

Al introducir el módulo en la ranura CI, podrá acceder al menú del módulo.

Para adquirir un módulo y una tarjeta inteligente, contacte con su distribuidor. No introduzca y extraiga repetidamente un módulo CAM del aparato. Esto podría ocasionar averías. Al encender el aparato tras introducir un módulo CI podría no obtener sonido.

En función del módulo CI y la tarjeta inteligente utilizados, es posible que la imagen no sea natural.

La función CI (Interfaz común) puede no aplicarse según las condiciones de emisión cada país.

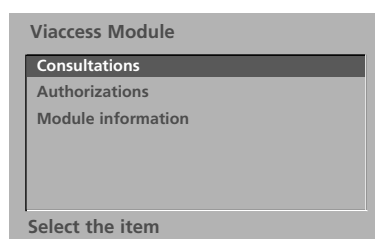
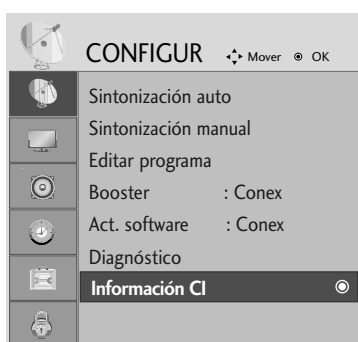

- Este menú OSD sólo se proporciona como ejemplo y es posible que las opciones y el formato de la pantalla varíen según el proveedor de servicios digitales de pago.
- Su proveedor puede cambiar la pantalla del menú CI (interfaz común) y el tipo de servicio.

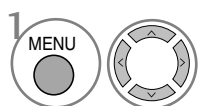

Seleccione **CONFIGUR**.

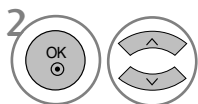

Seleccione **Información CI**.

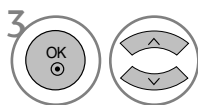

Seleccione el elemento deseado: Información del módulo, información de la tarjeta inteligente, idioma, descarga de software, etc.



Guardar.

- Presione el botón MENU o EXIT para cerrar la ventana del menú.
- Presione el botón BACK para regresar a la pantalla anterior del menú.

CONTROL DE RECEPCIÓN DE TV/PROGRAMAS

VISUALIZACIÓN DE UNA TABLA DE PROGRAMAS

Usted puede comprobar los programas almacenados en memoria, mediante la tabla de programas.



Se muestra en el programa bloqueado.

■ Para visualizar la lista de programas



Visualización de Lista de programas.

- Puede que encuentre algunos nombres de programas en gris. Son omitidos durante la programación automática o en el modo de edición de programas.
- Algunos programas cuyo número de canal aparece en la tabla de programas indican que no se ha asignado nombre de canal.

■ Seleccionar un programa en la tabla de programas



Seleccione un programa.



Cambie al número del programa elegido.



Desde el programa que está viendo, el modo cambiará de TV a DTV y a Radio.

■ Visualización Cuadros de Programa

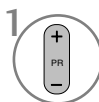

Pase las páginas.



Vuelva a la visualización normal del televisor.

■ Visualización de la tabla de programas favoritos



Muestra la tabla de programas favoritos.

EPG (GUÍA ELECTRÓNICA DE PROGRAMACIÓN) (SÓLO EN MODO DIGITAL)

Este sistema cuenta con una guía electrónica de programación (EPG) para que la navegación por todas las posibles opciones de visualización.

La EPG proporciona información relativa a listados de programas, horas de inicio y fin, etc., para todos los servicios. Además, la EPG suele contener información detallada sobre los programas (la disponibilidad y el contenido de esta información varía según cada emisora).

Esta función sólo se puede utilizar si la información EPG proviene de empresas de radiodifusión.

La EPG muestra la descripción de la programación para los 8 días siguientes.

Encendido/apagado de EPG



Activa o desactiva EPG.

Guía de programación			
1 YLE TV1		06 Mar. 2006 15:09	
TODO			
		14:00	15:00
1 YLE TV1	Sin información		Kungskonsumente
2 YLE TV2	Sin información	TV2: Farmen	Sin inform
4 TV..	Sin información		
5 YLE FST	Sin información		
6 CNN	Sin información		
8 YLE24 Sin información	Tänään otsikoissa

TV/RADIO Radio FAV Favorito INFO Información Cambio pr. ● Modo ● Fecha ● Temporizador manual ● Programaciones

Seleccione un programa



o



Seleccione el programa deseado.



Visualización del programa seleccionado.

EPG (GUÍA ELECTRÓNICA DE PROGRAMACIÓN) (SÓLO EN MODO DIGITAL)

Función de botones en el modo de guía NOW/NEXT



Cambia el modo EPG.



Entra en el modo de configuración de temporizador y recordatorio.



Entra en el modo de la lista de temporizador y recordatorio.



Cambia al programa seleccionado.



Selecciona el programa NOW (Ahora) o NEXT (A continuación).



Selecciona el programa de emisión.



Sube/baja página.

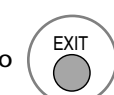

Desactiva la EPG.



Selecciona un programa de TV o de radio.



Activa o desactiva la información detallada.

Función de botones en el modo de guía 8 Días



Cambia el modo EPG.



Entra en el modo de configuración de fecha.



Entra en el modo de configuración de temporizador y recordatorio.



Entra en el modo de la lista de temporizador y recordatorio.



Cambia al programa seleccionado.



Selecciona el programa NOW (Ahora) o NEXT (A continuación).



Selecciona el programa de emisión.



Sube/baja página.

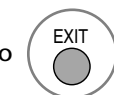

Desactiva la EPG.



Selecciona un programa de TV o de radio.



Activa o desactiva la información detallada.

Función de botones en el modo de cambio de fecha



desactiva el modo de configuración de fecha.



Cambia a la fecha seleccionada.



selecciona una fecha.



desactiva el modo de configuración de fecha.

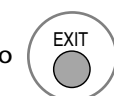

desactiva la EPG.

EPG (GUÍA ELECTRÓNICA DE PROGRAMACIÓN) (SÓLO EN MODO DIGITAL)

Función de botones del cuadro de descripción ampliada



Sube/baja texto.



Entra en el modo de configuración de temporizador y recordatorio



Activa o desactiva la información detallada.



o



Desactiva la EPG.

Función de botones en el modo de configuración de grabación/recordatorio

- Esta función sólo está disponible si se graba con un equipo con señal de grabación de 8 patillas conectado al terminal DTV-OUT mediante un cable euroconector.



cambia al modo de lista de guía o de temporización.



guarda el temporizador/recordatorio.



selecciona el tipo, el servicio, la fecha o la hora de inicio/fin.



ajuste de funciones.

Función del botón en el modo de lista programada.



añade un nuevo modo de ajuste de temporización manual.



Entre en el modo de edición de lista programada.



borra el elemento seleccionado.



cambia al modo de guía.



Seleccione **Programaciones**.

CONTROL DE LA IMAGENA

CONTROL DEL TAMAÑO (RELACIÓN DE ASPECTO) DE LA IMAGEN

Puede ver la pantalla en diversos formatos de imagen; 16:9, **Sólo escaneo**, Original, 4:3, 14:9 y Zoom1/2.

Si se deja una imagen fija demasiado tiempo en pantalla, ésta podría quedar impresa y permanecer visible.

Puede ajustar la proporción de ampliación con los botones ▲ ▼.

La opción funciona con la señal siguiente:

- También puede ajustar el formato de imagen en la opción **RATIO** (proporción) del menú de visualización en pantalla.
- Para ajustar el zoom, seleccione las opciones 14:9, Zoom1 y Zoom2 de la opción **RATIO** (proporción) del menú de visualización en pantalla.

• 16:9

Al realizar la selección podrá ajustar la imagen horizontalmente, con proporciones lineales, para ocupar toda la pantalla (útil para ver DVD con formato 4:3).



• 4:3

Al realizar la selección podrá ver imágenes con una relación de aspecto original 4:3 y franjas grises a la izquierda y derecha de la imagen.



CONTROL DE LA IMAGENA

• Original

Cuando el TV recibe la señal de pantalla panorámica, cambiará automáticamente al formato de imagen que deba enviarse.



• 14:9

Usted podrá disfrutar el formato imagen 14:9 o de cualquier programa de TV a través del modo 14:9. La pantalla 14:9 se ve apenas como ese pero la pantalla 4:3 se magnifica el al superior e inferior e izquierdo/derecho de modo que la pantalla 14:9 sea llena.



• Zoom1

Al realizar la selección podrá ver la imagen sin ninguna alternancia y ocupando toda la pantalla. Sin embargo, las secciones inferior y superior de la imagen aparecerán cortadas.



• Zoom2

Seleccione la opción Zoom 2 si desea ver la imagen alternada: ampliada horizontalmente y cortada verticalmente. La imagen estará a medio cambio entre la alternancia y la cobertura total de la pantalla.



• Sólo escaneo

La siguiente selección le permitirá disfrutar de la mejor calidad de imagen sin perder la alta resolución original de las imágenes.

Nota: Si hay ruido en la imagen original, podrá ver dicho ruido en el borde.



! NOTA

- ▶ En modo de vídeo por componentes (Component) (bajo 720p), sólo podrá seleccionar los formatos 16:9 (panorámico), 4:3, Zoom 1/2.
- ▶ Los formatos 4:3, 16:9 (Panorámico) sólo pueden seleccionarse en el modo RGB/DVI.
- ▶ En el modo HDMI/Componente (más de 720p), sólo está disponible la opción de barrido **Sólo escaneo**.
- ▶ En el teletexto digital de UK (MHEG-5), sólo podrá seleccionar "Original".

CONTROL DE LA IMAGENA

CONFIGURACIÓN DE PRESINTONÍA DE IMÁGENES

Modo de imagen – Presintonía de imágenes



- 1 MENU Seleccione **IMAGEN**.
- 2 OK Seleccione **Modo de imagen**.
- 3 OK Seleccione el valor de imagen deseado.

• La función Picture Mode (modo de imagen) ajusta el aparato para obtener la imagen óptima. Seleccione el valor preestablecido en el menú Picture Mode (modo de imagen) en función del tipo de programa.

- Presione el botón MENU o EXIT para cerrar la ventana del menú.
- Presione el botón BACK para regresar a la pantalla anterior del menú.

CONTROL DE LA IMAGENA

Control automático del tono de color (Caliente/Medio/Frio)

Escoja uno de los tres ajustes de color automático. Ajústelo en cálido (warm) para intensificar la gama de colores cálidos como el rojo o ajuste la gama fría (cool) para disfrutar colores menos intensos con tonalidades más azules.

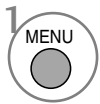

Seleccione **IMAGEN**.

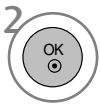

Seleccione **Controles avanzados**.



Seleccione **Temp. de color**.

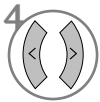

Seleccione **Frio, Medio o Caliente**.

- Presione el botón MENU o EXIT para cerrar la ventana del menú.
- Presione el botón BACK para regresar a la pantalla anterior del menú.

CONTROL DE LA IMAGENA

Control automático del tono de color (9300K/6500K) (Sólo para modo RGB,DVI)

El menu de control avanzado está inactivo cuando el modo de la imagen es sRGB.

Elija uno de los dos ajustes automáticos de color.

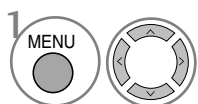
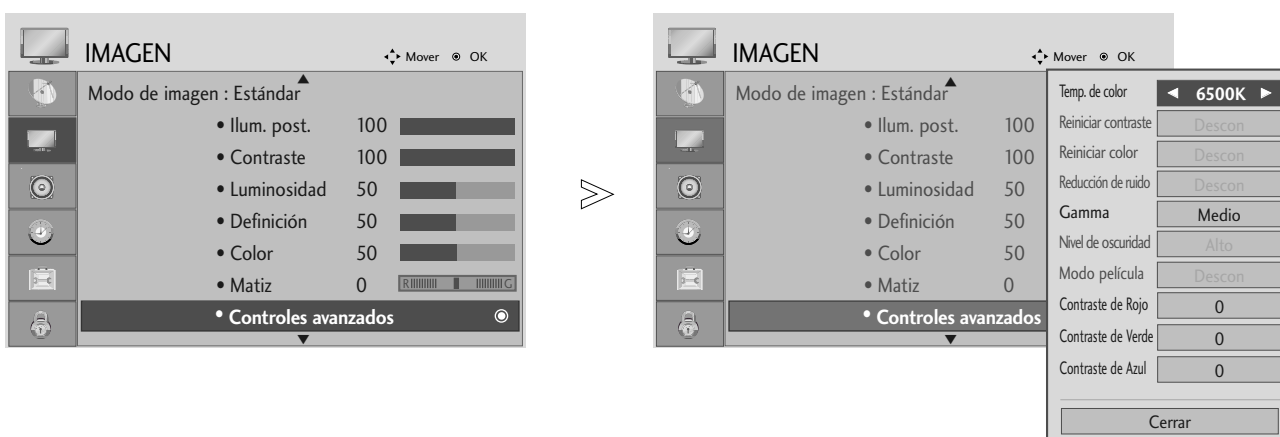

Seleccione **IMAGEN**.

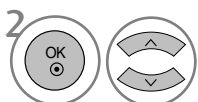

Seleccione **Controles avanzados**.

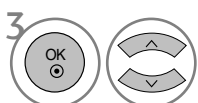

Seleccione **Temp. de color**.



Seleccione 6500 K ó 9300 K.

- Presione el botón MENU o EXIT para cerrar la ventana del menú.
- Presione el botón BACK para regresar a la pantalla anterior del menú.

CONTROL DE LA IMAGENA

AJUSTE MANUAL DE LA IMAGEN

Opción Modo de imagen - Usuario

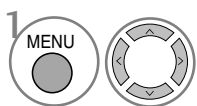
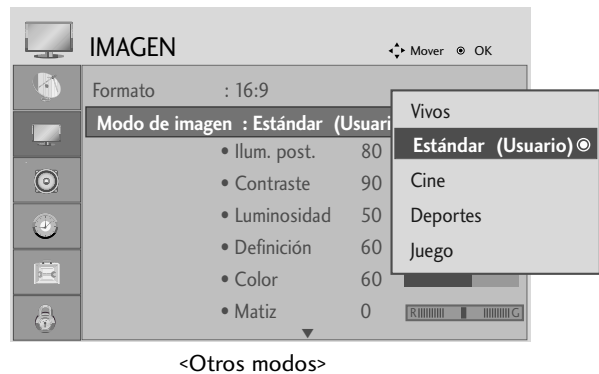
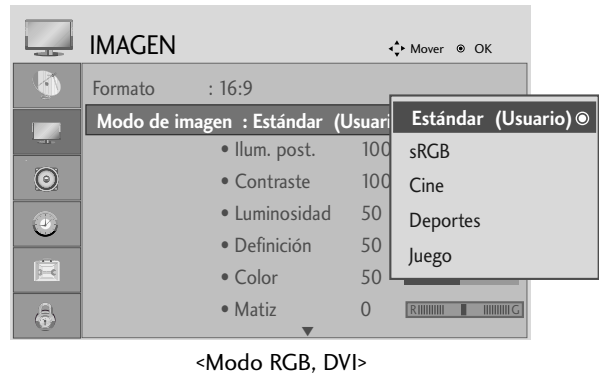
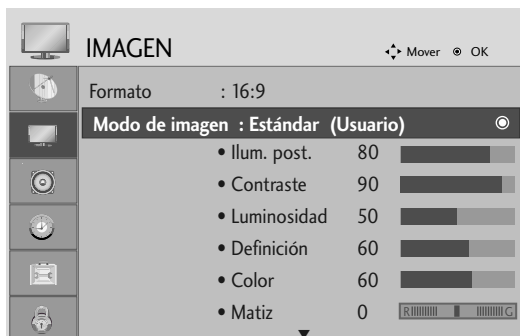

1 Seleccione **IMAGEN**.

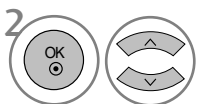

2 Seleccione **Modo de imagen**.

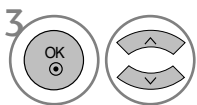

3 Seleccione el valor de imagen deseado.

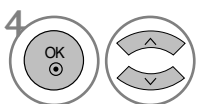

4 Seleccione **Ilum. post.**, **Contraste**, **Luminosidad**, **Definición**, **Color** o **Matiz**.

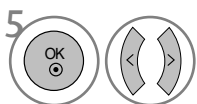

5 Realice los ajustes apropiados.

- Presione el botón MENU o EXIT para cerrar la ventana del menú.
- Presione el botón BACK para regresar a la pantalla anterior del menú.

NOTA

- ▶ En el modo RGB, DVI no puede ajustarse el color, la nitidez y el tono.

CONTROL DE LA IMAGENA

TECNOLOGÍA DE MEJORA DE IMAGEN

Reiniciar contraste

Mejora el contraste automáticamente según la luminosidad del reflejo.

Reiniciar color

Ajusta el color de la reflexión automáticamente para reproducir los colores de la forma más natural posible.

Reducción de ruido

Elimina el ruido para que empeorar la imagen original.

Gamma

Los valores de gamas altas muestran imágenes blanquecinas mientras que los de valores inferiores muestran imágenes de mayor contraste.

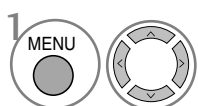
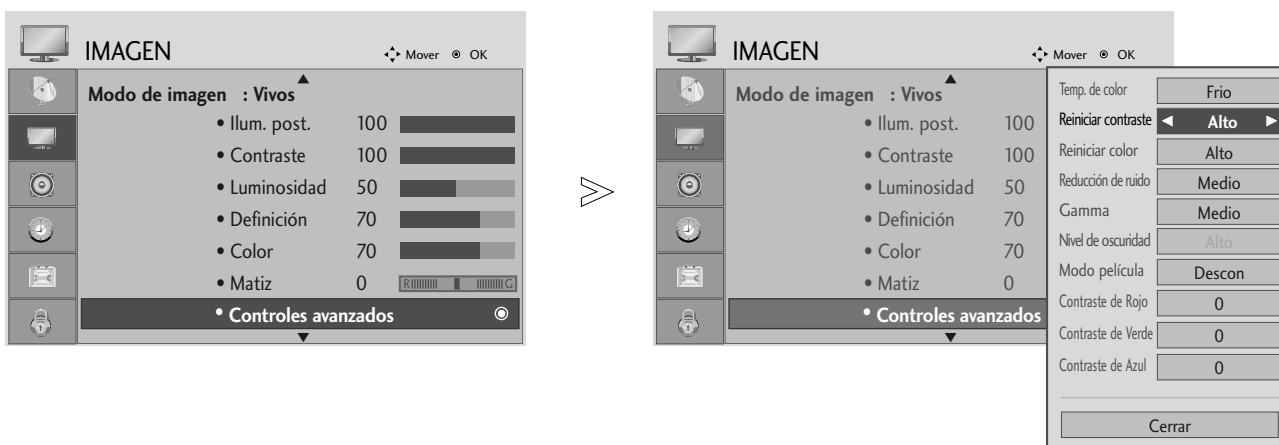

Seleccione **IMAGEN**.

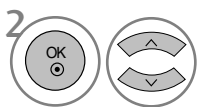

Seleccione **Controles avanzados**.

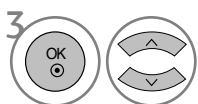

Seleccione **Reiniciar contraste**, **Reiniciar color**, **Reducción de ruido** o **Gamma**.

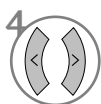

Selección de la Fuente deseada.

- Presione el botón MENU o EXIT para cerrar la ventana del menú.
- Presione el botón BACK para regresar a la pantalla anterior del menú.

CONTROL DE LA IMAGEN

ADVANCED - FILM MODE

Para configurar el aparato con el fin de obtener una calidad de imagen óptima durante el visionado de películas.

Esta función sólo está disponible en modos de televisión, AV y Component 480i/576i/1080i.



-   Seleccione **IMAGEN**.
-   Seleccione **Controles avanzados**.
-   Seleccione **Modo película**
-  Seleccione **Conex** o **Descon**.

- Presione el botón MENU o EXIT para cerrar la ventana del menú.
- Presione el botón BACK para regresar a la pantalla anterior del menú.

CONTROL DE LA IMAGENA

AVANZADO – NIVEL DE NEGROS – OSCURIDAD

Al disfrutar de una película, esta función ajusta el aparato para obtener una calidad de imagen óptima.

La opción funciona en los modos siguientes: AV (NTSC-M), HDMI o Component.

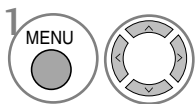
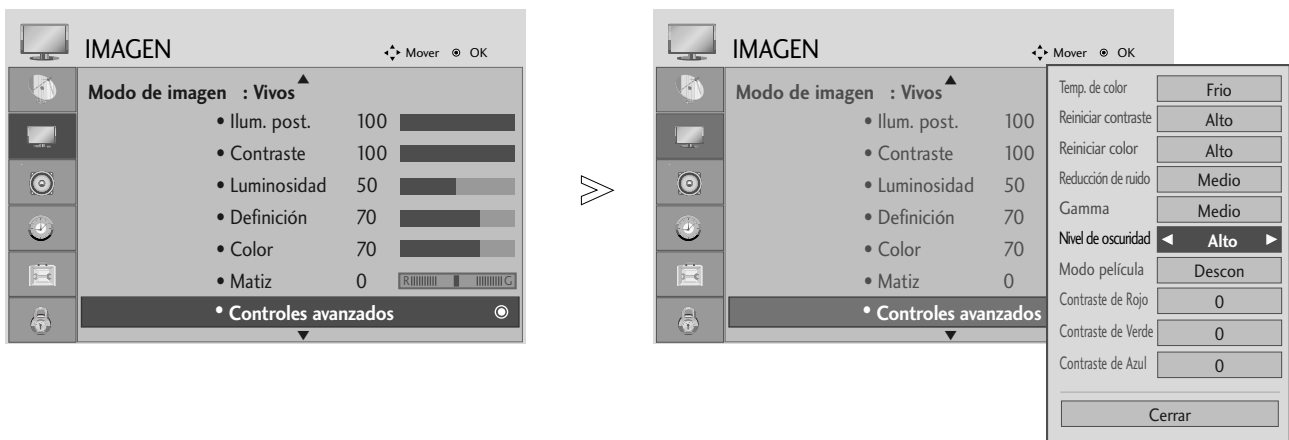

1 Seleccione **IMAGEN**.

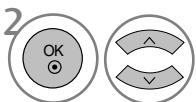

2 Seleccione **Controles avanzados**.

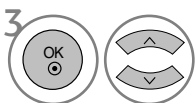

3 Seleccione **Nivel de oscuridad**.



4 Seleccione **Bajo** o **Alto**.

- **Bajo** : El reflejo de la pantalla se oscurece.
- **Alto** : El reflejo de la pantalla gana en luminosidad.

- Presione el botón MENU o EXIT para cerrar la ventana del menú.
- Presione el botón BACK para regresar a la pantalla anterior del menú.

! NOTA

- ▶ Si la entrada no es AV (NTSC-M), HDMI o componente, esta función se configurará como automático.
- ▶ En caso de ser automática, el usuario no puede ajustarla directamente.
- ▶ **Automático** : del nivel de negro en pantalla y ajuste automático hacia arriba o hacia abajo.

CONTROL DE SONIDO E IDIOMA

RESTABLECIMIENTO DE IMAGEN

Los ajustes de los modos de imagen seleccionados retoman la configuración predeterminada de fábrica.

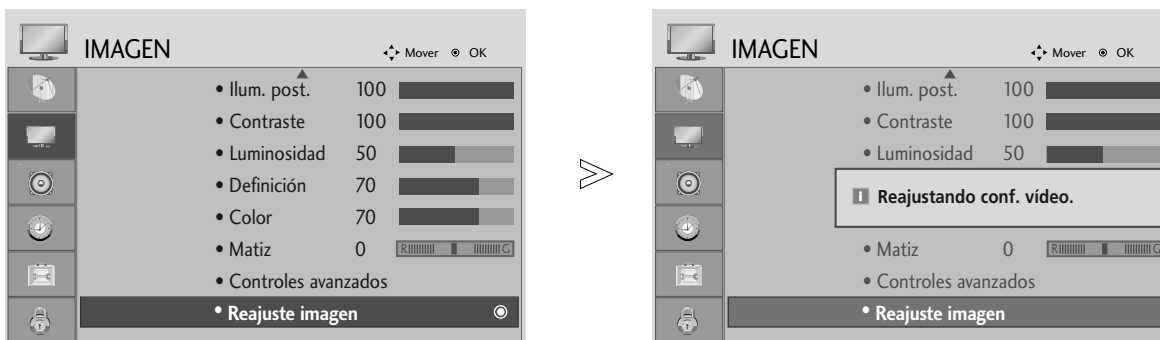

- 1   Seleccione **IMAGEN**.
- 2   Seleccione **Reajuste imagen**.
- 3  Inicializa el valor ajustado.

- Presione el botón MENU o EXIT para cerrar la ventana del menú.
- Presione el botón BACK para regresar a la pantalla anterior del menú.

CONTROL DE SONIDO E IDIOMA

NIVELADOR VOLUMEN AUTOMÁTICO

Con la opción Volumen automático se mantiene automáticamente un nivel de volumen constante, incluso si cambia de canal.

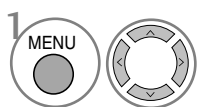
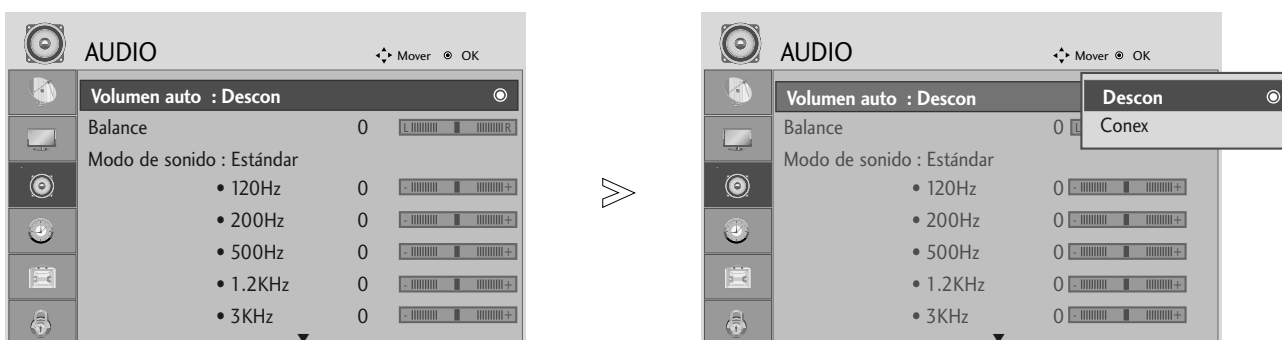

Seleccione **AUDIO**.

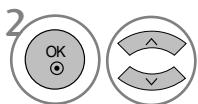

Seleccione **Volumen auto**.

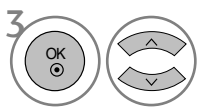

Seleccione **Conex** o **Descon**.

- Presione el botón MENU o EXIT para cerrar la ventana del menú.
- Presione el botón BACK para regresar a la pantalla anterior del menú.

CONTROL DE SONIDO E IDIOMA

CONFIGURACIÓN DE SONIDO PREDEFINIDO – MODO DE SONIDO

Puede seleccionar su configuración de sonido preferida: SRS TruSurround XT, Clear Voice, Estándar, Música, Cine, Deportes o Juegos y además puede ajustar la frecuencia del ecualizador.

La función Sound Mode (modo de sonido) le permite disfrutar de un sonido óptimo sin necesidad de realizar ajustes especiales, porque la TV establece las opciones de sonido más adecuadas al contenido del programa.

SRS TruSurround XT, Clear Voice, Estándar, Música, Cine, Deporte y Juegos son opciones predefinidas de fábrica para una calidad de sonido óptima.

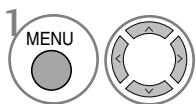
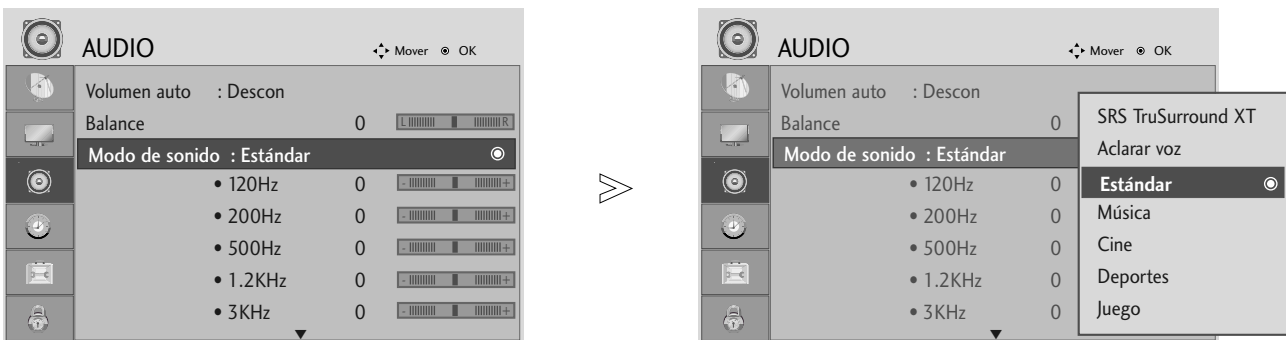

Seleccione **AUDIO**.

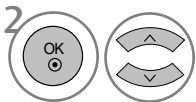

Seleccione **Modo de sonido**.

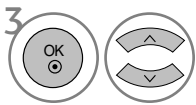

Seleccione SRS TruSurround XT, Clear Voice, Estándar, Música, Cine, Deporte o Juegos.

- Presione el botón MENU o EXIT para cerrar la ventana del menú.
- Presione el botón BACK para regresar a la pantalla anterior del menú.



▶ son marcas comerciales de SRS Labs, Inc.

▶ La tecnología TruSurround XT se incorpora de acuerdo con la licencia de SRS Labs, Inc.









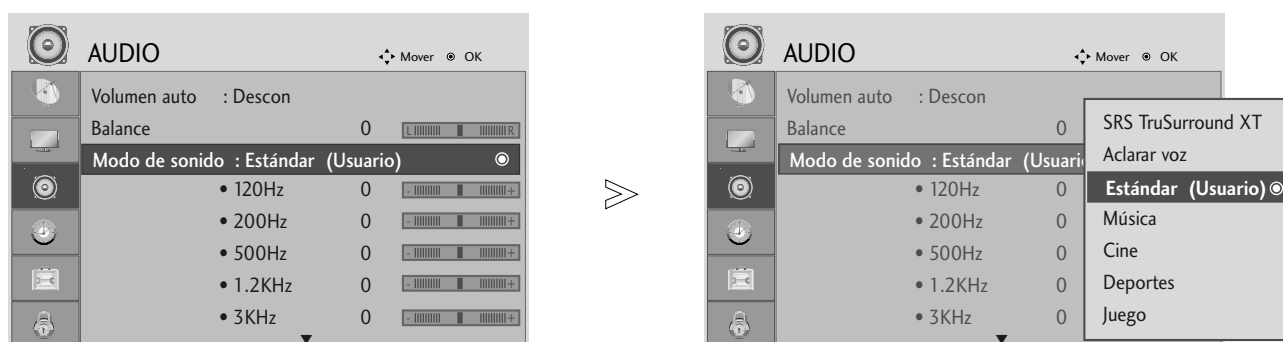

CONTROL DE SONIDO E IDIOMA

AJUSTE DE CONFIGURACIÓN DE SONIDO – MODO USUARIO

Ajuste el ecualizador de sonido.

Las bandas de frecuencia quedarán inactivas cuando se seleccionen los modos de sonido SRS TruSurround XT o Clear Voice.



-   Seleccione **AUDIO**.
-   Seleccione **Modo de sonido**.
-   Seleccione SRS TruSurround XT, Clear Voice, Estándar, Música, Cine, Deporte o Juegos.
-   Seleccione una banda de frecuencia.
-   Configure el nivel de sonido deseado.

- Presione el botón MENU o EXIT para cerrar la ventana del menú.
- Presione el botón BACK para regresar a la pantalla anterior del menú.

CONTROL DE SONIDO E IDIOMA

BALANCE

Puede ajustar el balance de sonido de los altavoces en los niveles que desee.



- 1   Seleccione **AUDIO**.
- 2   Seleccione **Balance**.
- 3   Realice el ajuste deseado.

- Presione el botón MENU o EXIT para cerrar la ventana del menú.
- Presione el botón BACK para regresar a la pantalla anterior del menú.

CONTROL DE SONIDO E IDIOMA

SELECCIÓN DE SALIDA DIGITAL DE AUDIO

Esta función le permite seleccionar la salida de audio digital que prefiera.

El televisor solamente puede emitir sonido en DOLBY Digital si recibe una señal con audio en Dolby Digital.

Cuando esté disponible la opción de Dolby digital, seleccionarla en el menú Digital Audio Out (Salida de audio digital) configurará la salida SPDIF como Dolby Digital.

Si se selecciona Dolby Digital en el menú de salida de audio digital cuando la opción de Dolby Digital no está disponible, la salida SPDIF será PCM.

Incluso si se han configurado Dolby digital e idioma de audio en un canal que emite en Audio Dolby Digital, solamente se reproducirá en Dolby Digital.

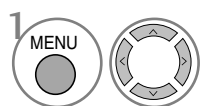
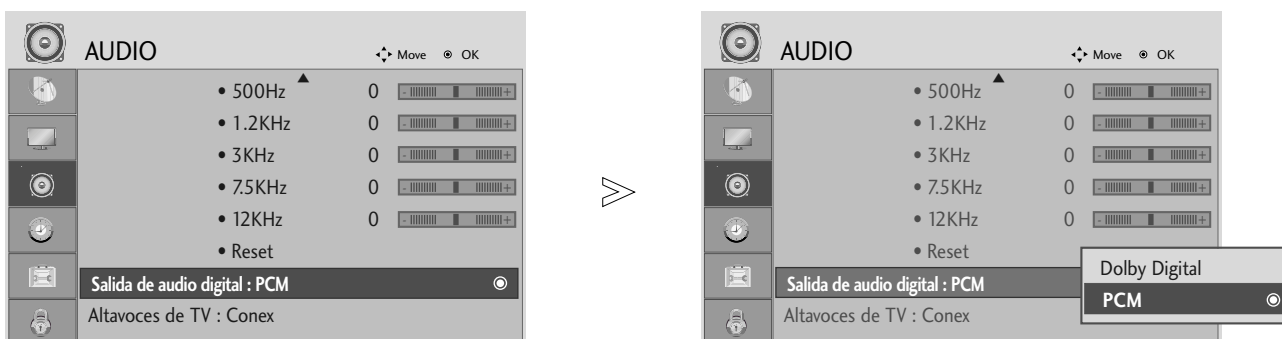

Seleccione **AUDIO**.

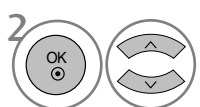

Seleccione Salida de audio digital.

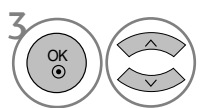

Seleccione Dolby Digital o PCM.



Fabricado bajo licencia de Dolby Laboratories. "Dolby" y el símbolo de la doble D son marcas registradas de Dolby Laboratories.

- Existe la posibilidad de que cuando se encuentre en modo HDMI, algunos reproductores de DVD no emitan sonido SPDIF. En ese momento, configure la salida de audio digital del reproductor de DVD al PCM.

- Presione el botón MENU o EXIT para cerrar la ventana del menú.
- Presione el botón BACK para regresar a la pantalla anterior del menú.

CONTROL DE SONIDO E IDIOMA





CONFIGURACIÓN DE ENCENDIDO / APAGADO DE LOS ALTAVOCES DEL TV

Puede ajustar el estado del altavoz interno.

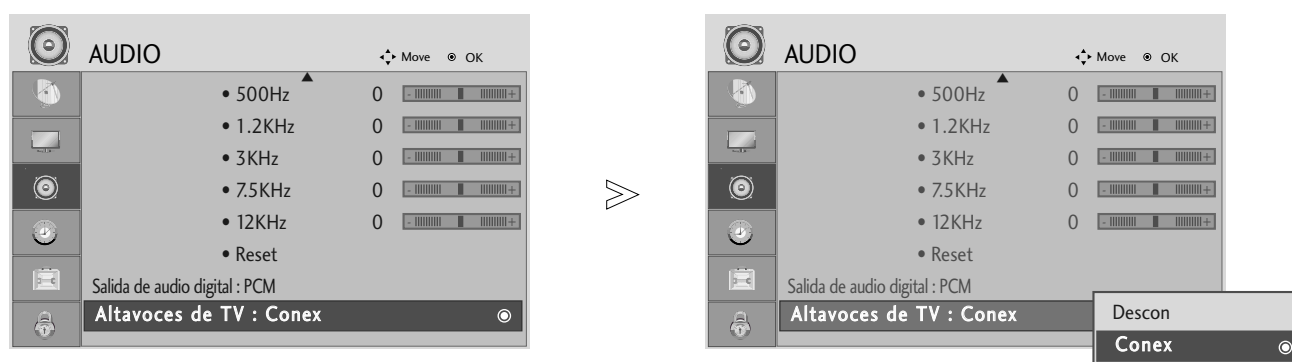
En el modo COMPONENT (COMPONENTE), AV3, el altavoz de TV puede usarse incluso sin señal de vídeo.

Si desea usar un sistema de alta fidelidad externo, apague los altavoces internos del televisor.

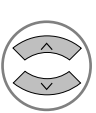





-   Seleccione **AUDIO**.
-   Seleccione la opción **Altavoz de TV**.
-   Seleccione **On (Encendido)** u **Off (Apagado)**.

CONTROL DE SONIDO E IDIOMA

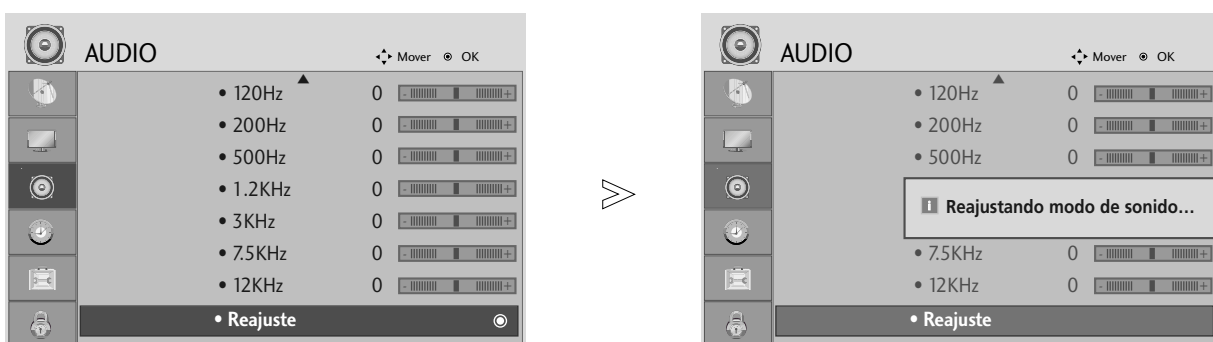
AUDIO RESET (RESTABLECIMIENTO DE AUDIO)

Los ajustes del modo de sonido seleccionado retoman la configuración predeterminada de fábrica.



-   Seleccione **AUDIO**.
-   Seleccione **Reajuste**.
-  Inicializa el valor ajustado.

- Presione el botón MENU o EXIT para cerrar la ventana del menú.
- Presione el botón BACK para regresar a la pantalla anterior del menú.

CONTROL DE SONIDO E IDIOMA

I/II

Recepción Estéreo/Dual (Sólo en modo analógico)

Al seleccionar un programa, la información del sonido de la emisora aparece en el número del programa y en el nombre de la estación.



Selecciona la salida de sonido.

Emisión	Información en Pantalla
Mono	MONO
Estéreo	STEREO
Dual	DUAL I, DUAL II, DUAL I+II

■ Selección de sonido mono

Si la señal estéreo es débil en la recepción, puede cambiar al modo "mono". En la recepción mono, el sonido se recibe con mayor claridad.

■ Selección de idioma emisiones dual

Si un programa se puede recibir en dos idiomas (idioma dual), podrá elegir entre: DUAL I, DUAL II o bien, DUAL I+II.

- DUAL I Envía el idioma primario emitido a los altavoces.
- DUAL II Envía el idioma secundario emitido a los altavoces.
- DUAL I+II Envía el idioma a cada altavoz.

CONTROL DE SONIDO E IDIOMA

Recepción NICAM (Sólo en modo analógico)

Si su unidad está equipada con un receptor para emisiones NICAM (Near Instantaneous Companding Audio Multiplex), la salida de sonido se puede elegir de acuerdo con el tipo de emisión recibida pulsando el botón I/II repetidamente:

-
- 1 Cuando se reciba NICAM mono, puede seleccionar **NICAM MONO** o **FM MONO**.
 - 2 Cuando se reciba NICAM estéreo is received, puede seleccionar **NICAM STEREO** o **FM MONO**.
Si la señal estéreo es débil, cambie a **FM mono**.
 - 3 Cuando se reciba NICAM dual, puede seleccionar **NICAM DUAL I**, **NICAM DUAL II** o **NICAM DUAL I+II** o **MONO**.
-

Selección de salida de sonido

En los modos AV, Component (Componente), RGB y HDMI, DVI, puede seleccionar el sonido de salida por los altavoces izquierdo y derecho

Pulse repetidamente el botón I/II para seleccionar la salida de sonido.

L+R: La señal audio de la entrada L se dirige al altavoz izquierdo y la señal de la entrada R se dirige al altavoz derecho.

L+L: La señal audio de la entrada L se dirige a los altavoces izquierdo y dere-

R+R: La señal audio de la entrada R se dirige a los altavoces izquierdo y derecho.

CONTROL DE SONIDO E IDIOMA

IDIOMA DEL MENÚ DE VISUALIZACIÓN EN PANTALLA/ SELECCIÓN DE PAÍS

El menú de la guía de instalación aparecerá en la pantalla de su TV al encenderla por primera vez.



* Si desea modificar la selección de idioma/país

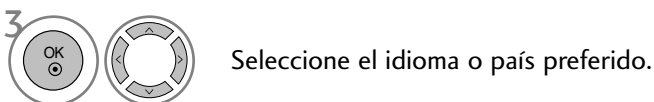
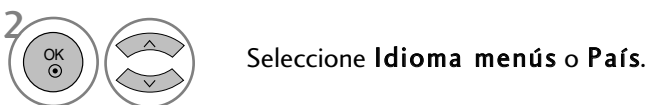

- Presione el botón MENU o EXIT para cerrar la ventana del menú.
- Presione el botón BACK para regresar a la pantalla anterior del menú.

! NOTA

- ▶ Si no concluye la configuración de la guía de instalación presionando EXIT o dejando expirar el tiempo del menú de visualización en pantalla, el menú de instalación continuará apareciendo cada vez que encienda el aparato hasta completar los ajustes.
- ▶ Si selecciona el país equivocado, el teletexto podría no aparecer correctamente en pantalla, y experimentaría el mismo problema durante el funcionamiento del teletexto.
- ▶ La función CI (Interfaz común) puede no aplicarse según las condiciones de emisión cada país.
- ▶ Los botones de control de modo DTV pueden no funcionar dependiendo de la situación de emisión existente en cada país.
- ▶ En los países donde no hay una normativa aplicable a las emisiones digitales, algunas funciones del televisor digital puede que no funcionen según las circunstancias de la emisión digital.

CONTROL DE SONIDO E IDIOMA

SELECCIÓN DEL IDIOMA (SÓLO EN MODO DIGITAL)

La función de audio permite seleccionar el idioma preferido para el **Audio**. Si los datos de audio en el idioma seleccionado no se retransmiten, se reproducirá el idioma predeterminado en el audio.

Utilice la función de **SUBTÍTULOS** si se emiten dos o más idiomas de subtítulos. Si los datos de los subtítulos en el idioma seleccionado no se retransmiten, se reproducirá el idioma predeterminado en el subtítulo.

Si el Idioma de audio y el Idioma de los subtítulos elegido como principal no es compatible, podrá elegir otro idioma indicándolo en la segunda categoría.

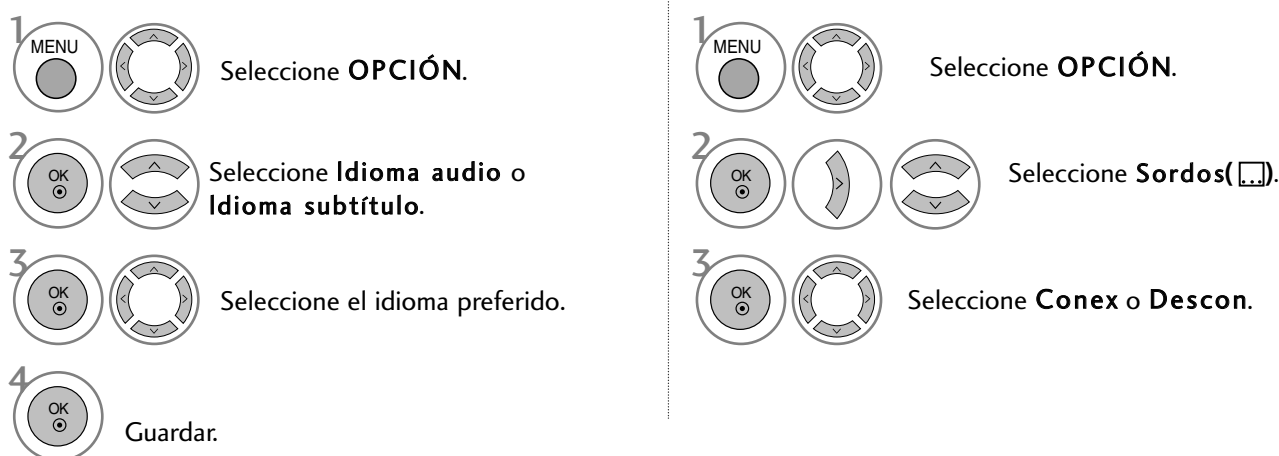

- Presione el botón **BACK** para regresar a la pantalla anterior del menú.

< Selección de idioma de audio >

- ▶ Cuando sea posible emitir el audio en dos o más idiomas podrá seleccionar el idioma que prefiera.

Información OSD sobre el idioma de audio

Imagen	Estado
N.A	No disponible
MPEG	Audio MPEG
Dolby Digital	Audio Dolby Digital
Icono de persona con signo de silencio	Audio para personas con "discapacidad visual"
ABC	Audio para personas con "discapacidad auditiva"

< Selección de idioma de subtítulos >

- ▶ Cuando en los subtítulos se transmiten dos o más idiomas, puede seleccionar el que prefiera pulsando el botón **SUBTÍTULOS** en el mando a distancia.
- ▶ Pulse el botón **▲ ▼** para seleccionar un idioma para los subtítulos.

Información OSD sobre el idioma de los subtítulos

Imagen	Estado
N.A	No disponible
Icono de subtítulos	Subtítulos de teletexto
ABC	Subtítulos para las personas "con problemas auditivos".

- La opción de audio/subtítulos se puede visualizar de un modo más sencillo con 1, 2 ó 3 caracteres transmitidos por el proveedor del servicio.
- Al seleccionar opciones de audio suplementarias (audio para incapacitados visuales/auditivos ("Visual/Hearing Impaired")) se puede emitir una parte del audio principal.





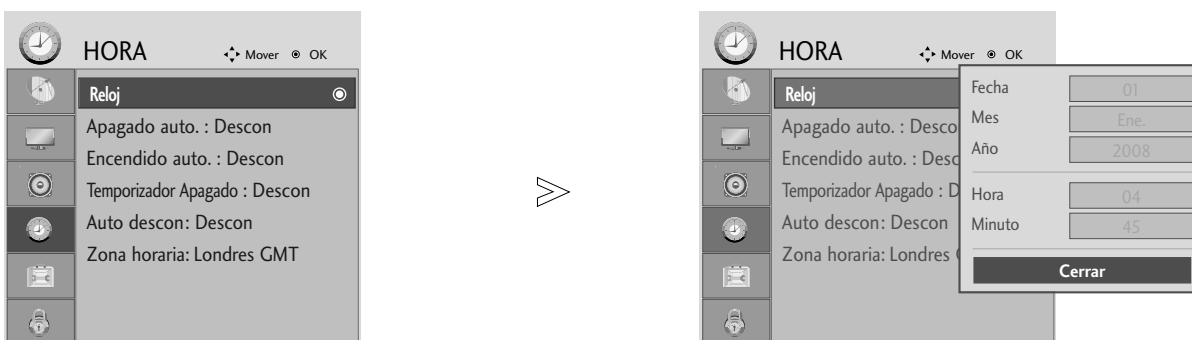

CONFIGURACIÓN DE LA HORA

CONFIGURACIÓN DEL RELOJ

El reloj se ajusta automáticamente al recibir una señal digital. (Sólo podrá configurar el reloj manualmente si el aparato no tiene señal DTV.)

Usted tendrá que ajustar el tiempo correctamente antes de utilizar la función de conexión/desconexión de tiempo.



-   Seleccione **HORA**.
-   Seleccione **Reloj**.
-   Seleccione el año, el día y la hora.
-  Le permite configurar el año, el día y la hora.

CONFIGURACIÓN DE LA HORA









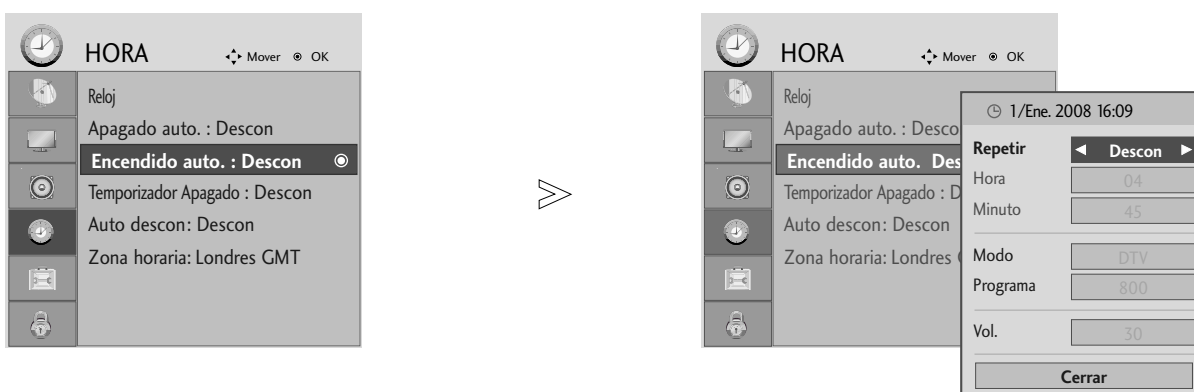

ACTIVACIÓN/DESACTIVACIÓN DEL TEMPORIZADOR

La función Off time (desconexión temporizada) pone el aparato en espera tras un periodo preestablecido. Dos horas después de encender el aparato mediante la función On time (encendido temporizado), la unidad volverá automáticamente al modo de espera, a menos que presione cualquier botón.



La función Off time (desconexión automática) prevalece sobre la función On timer (encendido temporizado) si ambos se programan en el mismo período.

El aparato debe estar en modo de espera para que la función On timer (encendido temporizado) funcione.



-   Seleccione **HORA**.
-   Seleccione **Apagado auto. o Encendido auto.**
-   Seleccione **Repetir**.
-  Seleccione **Descon, Una vez, Diario, L ~ V, L ~ S, S ~ D o D.**
-   Configure la hora.
-   Configure los minutos.

- Para cancelar la función **Apagado auto./Encendido auto.**, seleccionar **Descon.**
- Sólo para la función **A timer** (temporizador de conexión)

-   Seleccione **Modo**.
-  Seleccione **TV, DTV o Radio**.
-   Configure el programa.
-   Ajuste el nivel de volumen al encender el equipo.

- Presione el botón MENU o EXIT para cerrar la ventana del menú.
- Presione el botón BACK para regresar a la pantalla anterior del menú.

CONFIGURACIÓN DE LA HORA

CONFIGURACIÓN DE APAGADO AUTOMÁTICO

Si el aparato se enciende y no hay señal de entrada, se apagará automáticamente pasados 10 minutos.

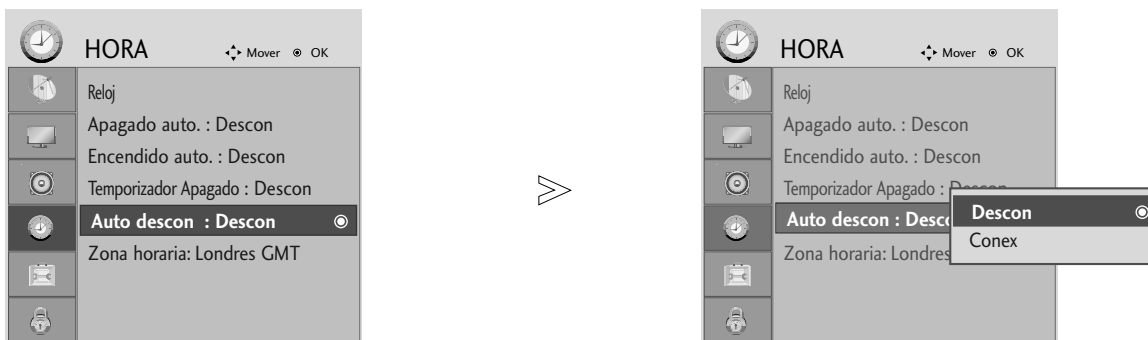







-   Seleccione **HORA**.
-   Seleccione **Auto descon**.
-   Seleccione **Descon** o **Conex**.

- Presione el botón MENU o EXIT para cerrar la ventana del menú.
- Presione el botón BACK para regresar a la pantalla anterior del menú.

CONFIGURACIÓN DE LA HORA

CONFIGURACIÓN DE LA ZONA HORARIA







Cuando se selecciona una ciudad con zona horaria, la hora del TV se define según la información de diferencia horaria basada en la información de zona horaria y GMT (hora del meridiano de Greenwich) que se recibe como señal de difusión cuando el sistema se ajusta automáticamente con señales digitales.

-   Seleccione **HORA**.
-   Seleccione **Zona horaria**.
-   Seleccione la zona horaria a la que pertenece.
-  Confirme su elección.

CONFIGURACIÓN DEL TEMPORIZADOR

Ya no tendrá que recordar apagar el aparato antes de dormir.

La función Sleep timer (temporizador para dormir) apagará el aparato automáticamente una vez transcurrido el tiempo establecido.

-   Seleccione **HORA**.
-   Seleccione **Temporizador Apagado**.
-   Seleccione **Descon, 10, 20, 30, 60, 90, 120, 180 o 240 Min.**
-  Confirme su elección.

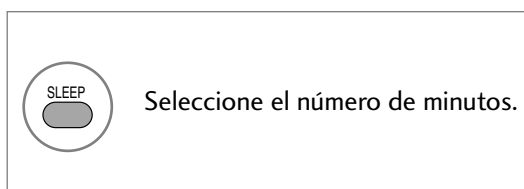







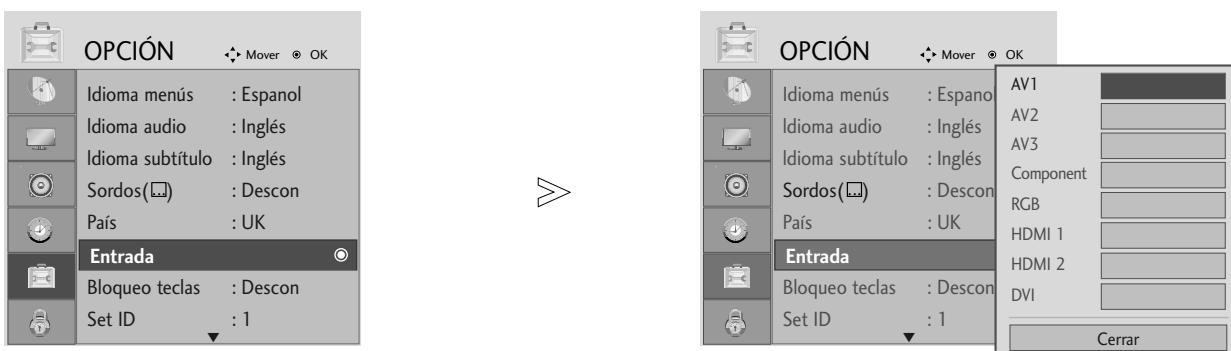

- Al apagar el aparato, quedará cancelado el tiempo programado en el temporizador.
- También puede ajustar **Temporizador Apagado** en el menú **HORA**.

CONTROL PATERNO/CLASIFICACIÓN

ETIQUETA DE ENTRADA

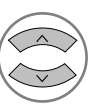
Seleccione una etiqueta para cada fuente de entrada.

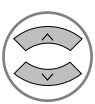

-   Seleccione **OPCIÓN**.
-    Seleccione **Entrada**.
-   Seleccione la fuente.
-  Seleccione la etiqueta.





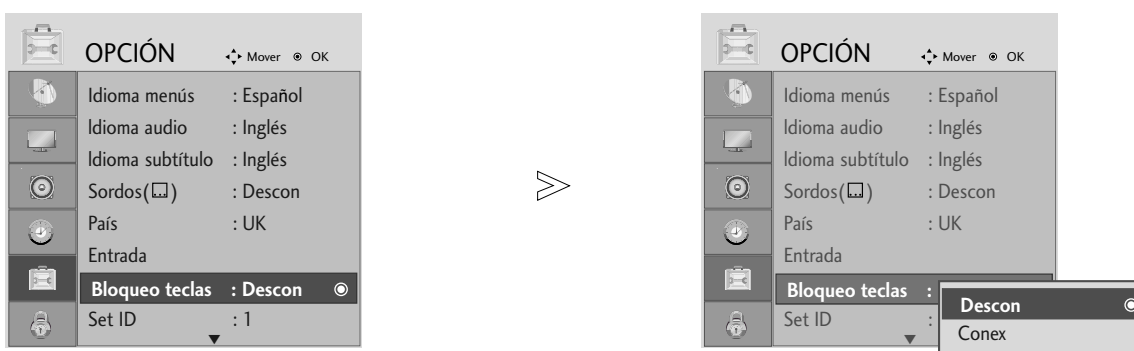

- Presione el botón MENU o EXIT para cerrar la ventana del menú.
- Presione el botón BACK para regresar a la pantalla anterior del menú.

CONTROL PATERNO/CLASIFICACIÓN

BLOQUEO TECLAS

El aparato puede ajustarse de forma que sea necesario el mando a distancia para controlarlo. Esta función puede utilizarse para evitar el uso sin autorización.



- 1   Seleccione **OPCIÓN**.
- 2   Seleccione **Bloqueo teclas**.
- 3   Seleccione **Conex** o **Descon**.
- 4  Guardar.

- Con la función Key Lock (Bloqueo de controles) activada, si el aparato está apagado, presione los botones ⏻ / I, INPUT, PR \blacktriangle \blacktriangledown en la TV o los botones POWER, INPUT, PR + - o los botones NUMÉRICOS del mando a distancia.
- Con la función Key Lock (Bloqueo de controles) activada, si presiona cualquier botón del panel frontal mientras visualiza la TV, aparecerá en pantalla el mensaje "Key Lock On" (Bloqueo de controles activado).

- Presione el botón MENU o EXIT para cerrar la ventana del menú.
- Presione el botón BACK para regresar a la pantalla anterior del menú.

CONTROL PATERNO/CLASIFICACIÓN

INDICADOR DE ENCENDIDO

Le ayuda a controlar el LED cuando la corriente está conectada.

<M2394D>

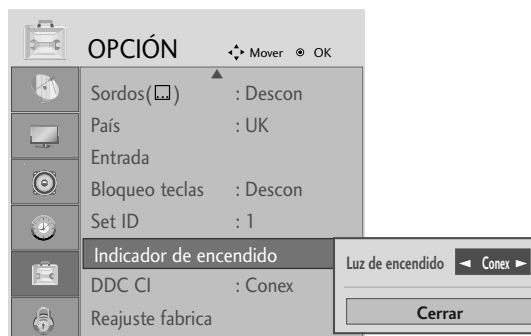
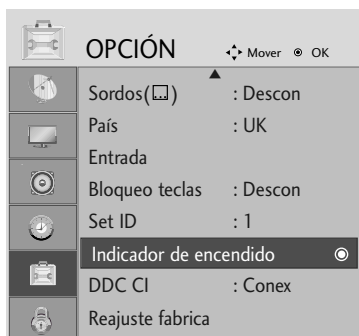

<M2794D>

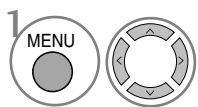
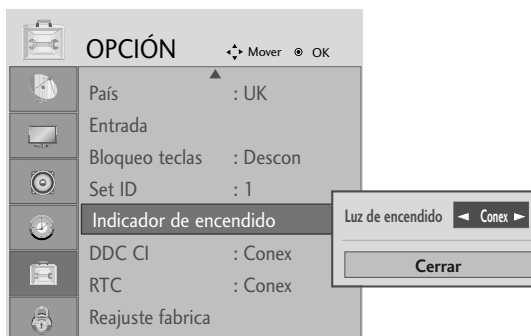
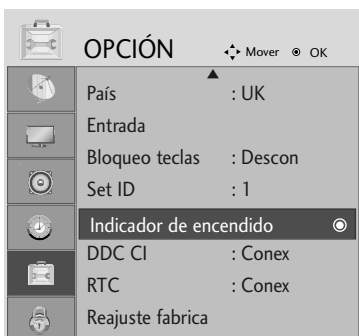

Seleccione **OPCIÓN**.

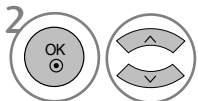

Seleccione el indicador de encendido.



- Presione el botón MENU o EXIT para cerrar la ventana del menú.
- Presione el botón BACK para regresar a la pantalla anterior del menú.

CONTROL PATERNO/CLASIFICACIÓN

DDC CI(Sólo para los modos RGB y DVI)

El DDC/CI (Interfaz de comandos para el canal de datos visualizados) es un protocolo de comunicación entre el PC y el equipo.

El DDC/CI hace posible el ajuste y configuración detallados de funciones en el PC en lugar de en los menús de visualización en la pantalla del aparato.

El aparato ser ajustado mediante el PC, estableciendo comunicación entre este y el equipo con la función DDC/CI activada, y no podrá ser ajustado mediante el PC si dicha comunicación está desconectada con la función DDC/CI desactivada.

<M2394D>

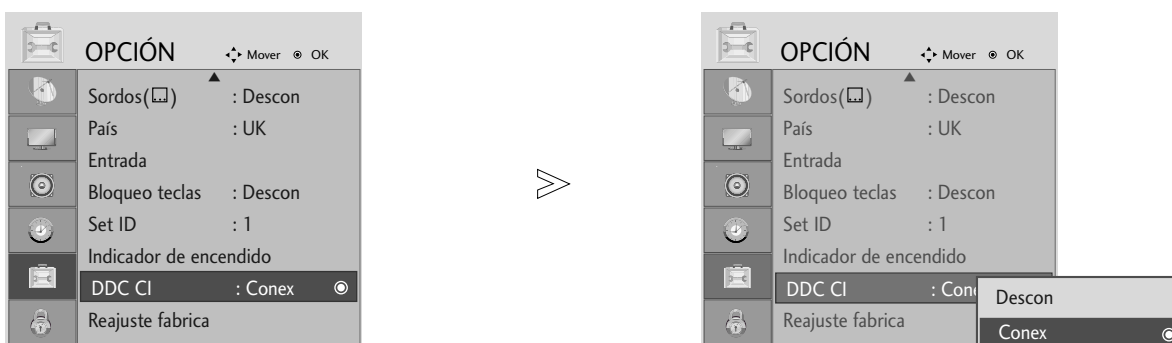

<M2794D>

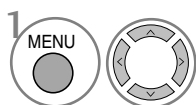
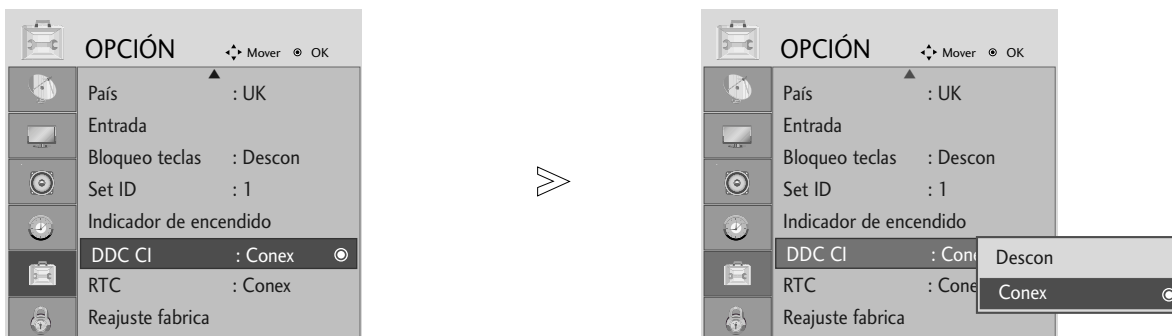

Seleccione **OPCIÓN**.

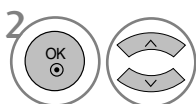

Seleccione DDC CI.



- Presione el botón MENU o EXIT para cerrar la ventana del menú.
- Presione el botón BACK para regresar a la pantalla anterior del menú.



CONTROL PATERNO/CLASIFICACIÓN

RTC (sólo M2794D)

Si selecciona ON, activará la función de control del tiempo de respuesta.

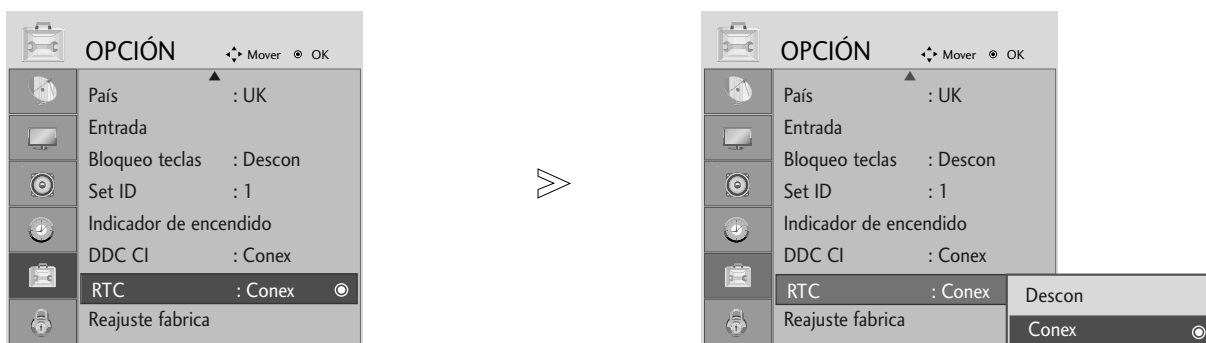
Si selecciona OFF, desactivará la función de control del tiempo de respuesta.

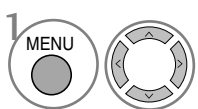
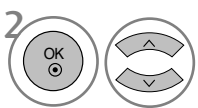

-  Seleccione **OPCIÓN**.
-  Seleccione RTC.
- 

- Presione el botón MENU o EXIT para cerrar la ventana del menú.
- Presione el botón BACK para regresar a la pantalla anterior del menú.

CONTROL PATERNO/CLASIFICACIÓN

Inicialización (reajuste de los valores originales de fábrica)

Esta función está operativa en el modo actual.

Para inicializar el valor ajustado .

Cuando el menú Lock System (Bloqueo del sistema) esté activado, aparecerá el mensaje de solicitud de contraseña.

<M2394D>

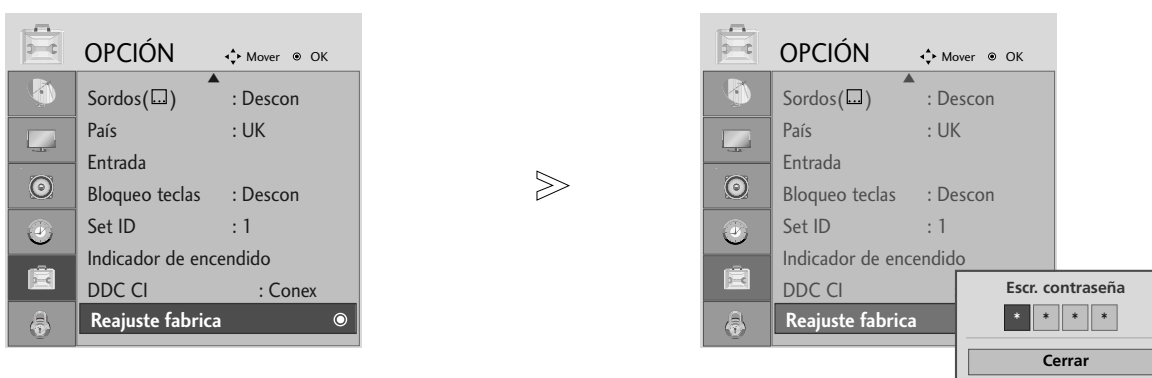

<M2794D>

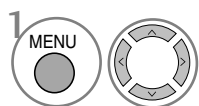
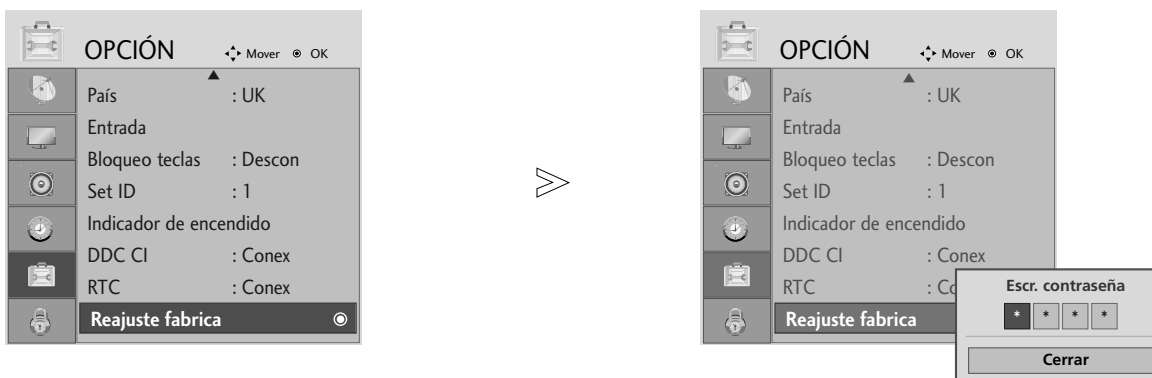

Selecione **OPCIÓN**.

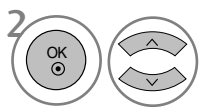

Selecione **Reajuste fabrica**.



• En el sistema de boqueo activado, si olvida su contraseña, pulse '7', '7', '7', '7' en el mando a distancia.









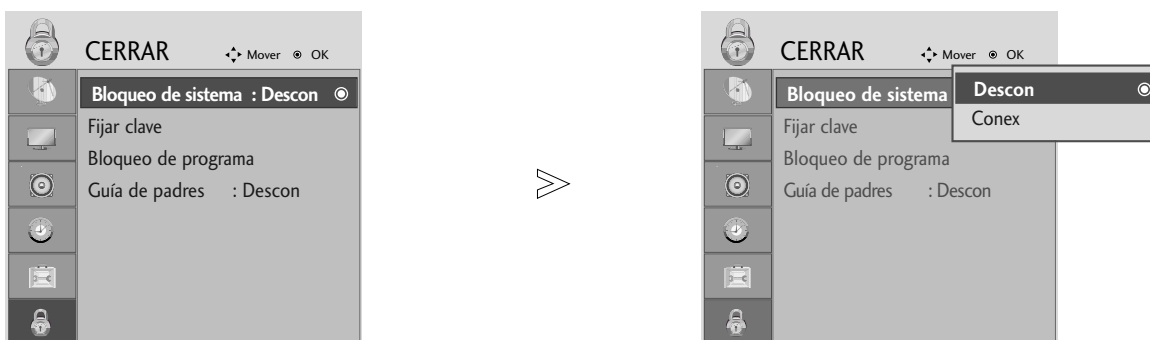

- Presione el botón MENU o EXIT para cerrar la ventana del menú.
- Presione el botón BACK para regresar a la pantalla anterior del menú.

CONTROL PATERNO/CLASIFICACIÓN

FIJAR CLAVE Y BLOQUEO SISTEMA

Si ya introdujo la contraseña, pulse '0', '0', '0', '0' en el mando a distancia.



-   Seleccione **CERRAR**.
-   Seleccione **Bloqueo de sistema**.
-   Seleccione **Conex**.
-    Configure la contraseña.
-  Introduzca una contraseña de 4 dígitos.
Asegúrese de recordar este número.
Vuelva a introducir su nueva contraseña para confirmarla.

• Si olvida la contraseña, pulse '7', '7', '7', '7' en el mando a distancia.

- Presione el botón MENU o EXIT para cerrar la ventana del menú.
- Presione el botón BACK para regresar a la pantalla anterior del menú.







CONTROL PATERNO/CLASIFICACIÓN

BLOCK PROGRAMME (PROGRAMA DE BLOQUEO)

Bloquea cualquier programa que no quiera ver o que no quiera que vean los niños.

Esta función está disponible con el sistema bloqueado (Lock System "On").



-   Seleccione **CERRAR** .
-   Seleccione **Bloqueo de programa**.
-  Especifique el programa a bloquear.
-  Seleccione un programa a bloquear.

- Presione el botón MENU o EXIT para cerrar la ventana del menú.
- Presione el botón BACK para regresar a la pantalla anterior del menú.

CONTROL PATERNO/CLASIFICACIÓN

CONTROL PATERNO





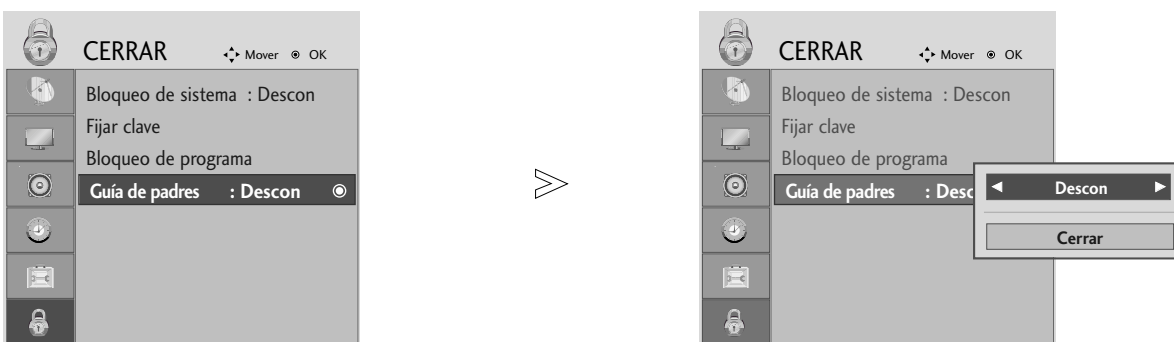

Esta función se activa según la información recibida de la estación emisora. Por lo tanto, si la señal contiene información errónea, la función no se activará.

Es necesario introducir una contraseña para poder acceder a este menú.

Este aparato está programado para recordar la opción establecida por última vez, incluso si la unidad se apaga.

Evita que los niños vean determinados programas infantiles de acuerdo con los límites de clasificación de la unidad.



- 1   Seleccione **CERRAR** .
- 2   Seleccione **Guía de padres**.
- 3   Realice los ajustes apropiados.
- 4  Guardar.

- Presione el botón MENU o EXIT para cerrar la ventana del menú.
- Presione el botón BACK para regresar a la pantalla anterior del menú.

TELETEXTO

Esta función no está disponible en todos los países.

Teletexto es un servicio que se emite gratuitamente por la mayoría de los canales de TV, con el fin de proporcionar la información más reciente sobre noticias, meteorología, programas de televisión, mercado de valores y muchos otros temas.

El decodificador teletexto de este televisor soporta los sistemas SIMPLE, TOP y FASTEXT. El sistema SIMPLE (teletexto estándar) está compuesto por un número de páginas que se seleccionan directamente introduciendo el número de página correspondiente. TOP y FASTEXT son sistemas más modernos, que permiten una selección fácil y rápida de la información teletexto.

ENTRAR / SALIR DE TELETEXTO

El decodificador de teletexto de la unidad es compatible con los sistemas SIMPLE, TOP y FASTEXT. El sistema SIMPLE (teletexto estándar) consiste en un número de páginas que se seleccionan introduciendo directamente el número correspondiente de la página. Los sistemas TOP y FASTEXT son métodos modernos que permiten una selección más rápida y fácil de la información del teletexto.

TEXTO SIMPLE

■ Selección de página

- 1 Introduzca el número de página deseado, compuesto por tres dígitos, mediante las teclas de NÚMEROS. Si pulsa un número equivocado durante la selección, deberá completar el número de tres dígitos y volver a introducir el número de página correcto.
- 2 El botón PR+ o - puede utilizarse para seleccionar la página anterior o la siguiente.

TEXTO SUPERIOR

En la guía del usuario aparecen cuatro campos : rojo, verde, amarillo y azul, en la parte inferior de la pantalla. El campo amarillo se refiere al grupo siguiente y el campo azul indica el bloque siguiente.

■ Selección del grupo / bloque / página

- 1 Mediante el botón AZUL puede pasar de un bloque a otro.
- 2 Utilice el botón AMARILLO para pasar al grupo siguiente, pasando automáticamente al siguiente bloque.
- 3 Mediante el botón VERDE podrá pasar a la siguiente página, pasando automáticamente al grupo siguiente. Alternativamente, también se puede utilizar el botón PR+.
- 4 El botón ROJO le permite volver a la anterior selección. Alternativamente, también se puede utilizar el botón PR-.

■ Selección directa de la página

En el modo SIMPLE de teletexto, podrá seleccionar una determinada página, introduciendo su número formado por tres dígitos, mediante las teclas de NÚMEROS, en modo TOP.

TELETEXTO

FASTEXT

Las páginas teletexto están indicadas con un código de color en la parte inferior de la pantalla y se seleccionan pulsando el botón en color correspondiente.

■ Selección de la página

- 1 Pulse el botón **T.OPT** y después utilice el botón **▲ ▼** para seleccionar el menú . Visualiza la página del índice.
- 2 Podrá seleccionar las páginas indicadas con un código de color en la línea inferior de la pantalla, mediante la tecla en color correspondiente.
- 3 En el modo de teletexto **SIMPLE**, podrá seleccionar una determinada página, introduciendo su número formado por tres dígitos, mediante las teclas de **NÚMEROS**, en modo **FASTEXT**.
- 4 Asimismo, puede utilizar el botón **PR + -** para seleccionar la página anterior o siguiente.

FUNCIONES TELETEXTO ESPECIALES



■ REVELAR

Seleccione este menú para visualizar la información oculta, como soluciones para adivinanzas o puzzles.



■ ACTUALIZACIÓN

Hace aparecer la imagen de TV en pantalla, mientras espera la página de teletexto siguiente. La indicación aparece en la esquina superior izquierda de la pantalla. Cuando la página actualizada está disponible, la indicación cambia al número de página. Seleccione este menú de nuevo para ver la página del teletexto actualizada.



■ HORA

Cuando vea un programa de televisión, seleccione este menú para visualizar la hora en la esquina superior derecha de la pantalla.

En el modo teletexto, pulse este botón para seleccionar un número de sub-página. El número de sub página aparece en la parte inferior de la pantalla. Para mantener la sub-página o pasar a otra, pulse los botones Rojo/Verde, **PR + -** o las teclas de **NÚMEROS**. Pulse nuevamente para salir de esta función.



■ RETENER

Detiene el cambio de página automático que se produce cuando una página de teletexto está compuesta por 2 o más subpáginas. El número de sub-páginas y la sub-página que se visualiza, aparecen normalmente en la pantalla debajo de la hora. Cuando este menú aparezca seleccionado, el símbolo de detención se visualizará en la esquina superior izquierda de la pantalla y el cambio automático de página estará inactivo.

TELETEXTO DIGITAL

*Esta función sólo es válida en el Reino Unido.

La unidad proporciona acceso a un sistema de teletexto digital que supone enormes mejoras sobre la presentación tradicional del texto, las imágenes, etc.

Se puede acceder al teletexto digital mediante servicios especiales de teletexto digital y servicios específicos que emiten teletexto digital.

Se debe desactivar el idioma de subtítulos durante la visualización del teletexto. Para ello, pulse el botón SUBTITLE.

TELETEXTO EN SERVICIO DIGITAL

- 1 Pulse los botones numéricos o los botones PR + o - para seleccionar un servicio digital que emita teletexto digital. Para saber cuáles son los servicios de teletexto digital, consulte la lista de servicios EPG.
- 2 Siga las indicaciones del teletexto digital y navegue por las páginas pulsando los botones TEXT, OK, ▲ o ▼, ◀ o ▶, ROJO, VERDE, AMARILLO, AZUL o los botones NUMÉRICOS.
- 3 Para cambiar de servicio de teletexto digital, basta con seleccionar otro servicio diferente con los botones numéricos o con el botón PR + o -.

Si se pulsa MENU, GUIDE o INFO ⓘ el servicio de teletexto desaparece momentáneamente. Vuelve a aparecer al pulsar estos botones de nuevo.



TELETEXTO DE SERVICIO DIGITAL

- 1 Pulse los botones numéricos o los botones PR + o - para seleccionar un servicio concreto que emita teletexto digital.
- 2 Pulse TEXT o los botones de colores para navegar por el teletexto.
- 3 Siga las indicaciones del teletexto digital y navegue por las páginas pulsando los botones OK, ▲ o ▼, ◀ o ▶, ROJO, VERDE, AMARILLO, AZUL o los botones NUMÉRICOS.
- 4 Pulse TEXT o los botones de colores para salir del teletexto digital y volver al modo de TV.

Algunos servicios permiten acceder a servicios de texto pulsando el botón ROJO.

Si se pulsa MENU, GUIDE o INFO ⓘ el servicio de teletexto desaparece momentáneamente. Vuelve a aparecer al pulsar estos botones de nuevo.



APÉNDICE

SOLUCIÓN DE PROBLEMAS

La operación no funciona con normalidad.

El mando a distancia no funciona	<ul style="list-style-type: none">■ Compruebe si hay algún objeto entre la unidad y el mando a distancia que pueda interferir. Asegúrese de posicionar el mando a distancia directamente hacia la unidad■ Ha insertado las pilas siguiendo la polaridad correcta (+ con +, - con -)?■ El modo del mando a distancia está ajustado correctamente: TV, VCR, etc.?■ Inserte pilas nuevas.
La unidad se apaga de forma repentina	<ul style="list-style-type: none">■ Ha configurado el temporizador?■ Compruebe los ajustes de control de energía. Se ha interrumpido el suministro eléctrico.■ No hay ninguna emisora sintonizada con la opción de apagado automático activada.

La función de vídeo no funciona.

No hay imagen ni sonido	<ul style="list-style-type: none">■ Compruebe que el producto está encendido.■ Intente ver otro canal. El problema puede estar en la emisora.■ Ha enchufado el cable de alimentación en la toma de corriente de la pared?■ Compruebe la dirección y la ubicación de la antena.■ Pruebe la toma de corriente de la pared, conecte otros aparatos que funcionen con cable de alimentación a la misma toma a la que estaba conectado el aparato.
La imagen tarda en aparecer tras encender el aparato	<ul style="list-style-type: none">■ Esto es normal, ya que la imagen aparece lentamente durante el proceso de arranque del aparato. Póngase en contacto con el centro de asistencia si la imagen no aparece transcurridos cinco minutos.
Apenas aparecen colores o la imagen es de mala calidad	<ul style="list-style-type: none">■ Ajuste la opción Color del menú.■ Mantenga una distancia suficiente entre el producto y la videograbadora.■ Intente ver otro canal. El problema puede estar en la emisora.■ Están bien conectados los cables de vídeo?■ Active cualquier función para restaurar la luminosidad de la imagen.
Aparecen barras horizontales/ verticales o la imagen tiembla	<ul style="list-style-type: none">■ Compruebe si existen interferencias locales producidas por otro electrodoméstico o herramienta de potencia.
Algunos canales se reciben con mala calidad	<ul style="list-style-type: none">■ La emisora puede estar experimentando problemas; sintonice otro canal.■ La señal de la emisora es débil; vuelva a orientar la antena para recibir la señal.■ Compruebe si hay otras posibles fuentes de interferencias.
La imagen se muestra con líneas o rayas	<ul style="list-style-type: none">■ Verifique la antena (cambie la dirección de la antena).

APÉNDICE

La función de audio no funciona.

Hay imagen pero no sonido	<ul style="list-style-type: none">■ Pulse el botón VOL+ o -.■ No hay sonido? Pulse el botón MUTE.■ Intente ver otro canal. El problema puede estar en la emisora.■ Están bien conectados los cables de audio?
No hay señal de salida en uno de los altavoces	<ul style="list-style-type: none">■ Ajuste la opción Balance del menú.
Se aprecian ruidos extraños que provienen del interior del aparato	<ul style="list-style-type: none">■ Los cambios provocados por la humedad y la temperatura pueden producir ruidos extraños al encender y apagar la unidad. Esto no implica ninguna avería.

Sólo está aplicado el modo RGB/DVI

No aparece ninguna imagen

El aparato está encendido, el indicador se ilumina en azul, pero la pantalla está muy oscura.	<ul style="list-style-type: none">■ Vuelva a ajustar el brillo y el contraste.
¿El indicador de encendido está iluminado en ámbar?	<ul style="list-style-type: none">■ Si el producto se encuentra en modo de ahorro de energía, mueva el ratón o pulse cualquier tecla.
¿Aparece el mensaje 'Out of range' (Fuera de rango)?	<ul style="list-style-type: none">■ La señal del PC (tarjeta de vídeo) está fuera del rango de frecuencia vertical u horizontal del producto. Ajuste el rango de frecuencia (consulte la sección Especificaciones de esta guía del usuario).
¿Aparece el mensaje 'Verificar señal'?	<ul style="list-style-type: none">■ El cable de señal entre el PC y el producto no está conectado. Compruebe el cable de señal.■ Pulse el botón 'INPUT' del mando a distancia para comprobar la señal de entrada.

APÉNDICE

Aparece el mensaje 'Unknown Product' (Producto desconocido) al conectar el producto

¿Ha instalado el controlador?	<ul style="list-style-type: none">■ Instale el controlador del producto (suministrado con el mismo) o descárguelo del sitio Web. (http://www.lge.com)■ Compruebe si la función Plug&Play es compatible. Para ello, consulte la guía del usuario de la tarjeta de vídeo.
-------------------------------	---

Aparecen imágenes posteriores en el producto.

Las imágenes posteriores aparecen al apagar el equipo.	<ul style="list-style-type: none">■ Si mantiene una imagen fija durante mucho tiempo, es posible que los píxeles se dañen deprisa. Utilice la función del salva pantallas.
--	--

El color de la pantalla no es normal.

La pantalla tiene poca resolución de color (16 colores).	<ul style="list-style-type: none">■ Ajuste el número de colores en más de 24 bits(color verdadero) En Windows, seleccione Panel de control – Pantalla – Configuración – Calidad del color.
El color de la pantalla no es estable o se muestra en un solo color.	<ul style="list-style-type: none">■ Compruebe el estado de conexión del cable de señal. O bien, vuelva a insertar la tarjeta de vídeo del PC.
¿Aparecen puntos negros en la pantalla?	<ul style="list-style-type: none">■ Es posible que aparezcan varios píxeles en la pantalla (de color rojo, verde, blanco o negro). Esto puede deberse a las características propias del panel LCD. No se trata de una avería.

Sólo está aplicado el modo RGB

La imagen en pantalla presenta un aspecto extraño.

¿Es correcta la posición de la pantalla?	<ul style="list-style-type: none">■ Utilice el menú OSD Posición.■ Compruebe que la resolución y la frecuencia de la tarjeta de vídeo son compatibles con el producto. Si la frecuencia está fuera de rango, configure la resolución recomendada en Panel de control - Pantalla - Configuración.
¿Aparecen líneas finas en el fondo de la pantalla?	<ul style="list-style-type: none">■ Utilice el menú OSD Reloj.
Aparece ruido horizontal o los caracteres se muestran borrosos.	<ul style="list-style-type: none">■ Utilice el menú OSD Fase de reloj.

APÉNDICE

MANTENIMIENTO

Se pueden prevenir un funcionamiento incorrecto anticipado. Una limpieza cuidadosa y regular alargará el tiempo que puede disfrutar de la nueva unidad. No olvide apagar la unidad y desenchufar el cable de alimentación cuando vaya a realizar la limpieza.

Limpieza de la pantalla

- 1 Para eliminar el polvo de su pantalla durante algún tiempo, humedezca un paño suave en una solución de agua tibia y un poco de suavizante o detergente para lavavajillas. Elimine el exceso de agua del paño hasta que esté casi seco y limpie la pantalla con él.
- 2 Asegúrese de que no hay exceso de agua en la pantalla, y deje que se seque al aire antes de activar la unidad.

Limpieza de la carcasa

- Para eliminar la suciedad o el polvo, limpie la carcasa con un paño suave, seco y que no deje restos.
- No utilice nunca un paño mojado.

Ausencia prolongada

PRECAUCIÓN

- ▶ Si tiene intención de dejar la unidad inactiva durante un período prolongado (por ejemplo, durante las vacaciones), se recomienda desenchufar el cable de alimentación para su protección ante posibles tormentas eléctricas o sobrecargas en la red.

APÉNDICE

ESPECIFICACIONES DEL PRODUCTO

<M2394D>

Panel LCD	Tipo de pantalla	23 pulgadas Panorámica (584,2 mm) TFT (Thin Film Transistor - Transistor de película fina) Panel LCD (Liquid Crystal Display - Pantalla de cristal líquido) Tamaño de visibilidad diagonal: 584,2mm
	Pitch de píxeles	0,266(H) x 0,266(V) mm
Señal de video	Resolución máxima	1920 X 1080 @60 Hz
	Resolución recomendada	1920 X 1080 @60 Hz
	Frecuencia horizontal	30 - 83 kHz
	Frecuencia vertical	56 - 75 Hz
	Tipo de sincronización	Sincronización independiente, digital
Conector de entrada		TV, D-Sub analógica, Euroconector*2, entrada de audio del PC, componente, DVI-D, HDMI*2, CVBS, S-VIDEO
Encendido	Tensión nominal	CA 100-240 ~ 50/60 Hz 1,0 A
	Consumo de energía	En modo de funcionamiento : 55W (general) En modo de suspensión ≤ 1W (RGB) En modo de desactivac ≤ 1W
Inclinación	Rango de inclinación	-5 ~ 15°
Dimensiones (Ancho x Alto x Profundidad)		560,8 x 427 x 193,2mm (22,08 x 16,81 x 7,61 pulgadas)
Peso		5,6 kg / 12,35 libras
Condiciones del entorno	temperatura de funcionamiento	10 ~ 35°C
	Humedad de funcionamiento	20 ~ 80%
	Temperatura de almacenamiento	-10 ~ 60°C
	Humedad de almacenamiento	5 ~ 90%

■ Las especificaciones mostradas arriba pueden cambiar sin previo aviso para mejorar la calidad.

APÉNDICE

ESPECIFICACIONES DEL PRODUCTO

<M2794D>

Panel LCD	Tipo de pantalla	27 pulgadas Panorámica (686 mm) TFT (Thin Film Transistor - Transistor de película fina) Panel LCD (Liquid Crystal Display - Pantalla de cristal líquido) Tamaño de visibilidad diagonal: 686 mm
	Pitch de píxeles	0,3114(H) x 0,3114(V) mm
Señal de vídeo	Resolución máxima	1920 X 1080 @60 Hz
	Resolución recomendada	1920 X 1080 @60 Hz
	Frecuencia horizontal	30 - 83 kHz
	Frecuencia vertical	56 - 75 Hz
	Tipo de sincronización	Sincronización independiente, digital
Conector de entrada		TV, D-Sub analógica, Euroconector*2, entrada de audio del PC, componente, DVI-D, HDMI*2, CVBS, S-VIDEO
Encendido	Tensión nominal	CA 100-240 ~ 50/60 Hz 1,2 A
	Consumo de energía	En modo de funcionamiento : 120W (typ.) En modo de suspensión ≤ 1W (RGB) En modo de desactivación ≤ 1W
Inclinación	Rango de inclinación	-5 ~ 10°
	Rotación	358°
Dimensiones (Ancho x Alto x Profundidad)		654,1 x 494,6 x 193,2mm (25,75 x 19,47 x 8,27 pulgadas)
Peso		8,92 kg / 19,66 libras
Condiciones del entorno	temperatura de funcionamiento	10 ~ 35°C
	Humedad de funcionamiento	20 ~ 80%
	Temperatura de almacenamiento	-10 ~ 60°C
	Humedad de almacenamiento	5 ~ 90%

- Las especificaciones mostradas arriba pueden cambiar sin previo aviso para mejorar la calidad.

APÉNDICE

PROGRAMACIÓN DEL MANDO A DISTANCIA

El mando a distancia suministrado es un mando genérico o universal. Puede programarse para ser utilizado con la mayoría de dispositivos que utilicen mando a distancia de otros fabricantes.

No obstante, tenga en cuenta que cabe la posibilidad de que este mando a distancia no funcione con todos los modelos de otras marcas.

Programación de un código en un modo de mando a distancia

- 1 Verifique el funcionamiento del mando a distancia.
Para comprobar si el mando a distancia funciona con el componente sin necesidad de programación, encienda el dispositivo (una videograbadora, por ejemplo) y pulse el botón de modo correspondiente (**DVD** o **VCR**) del mando a distancia mientras lo orienta hacia el aparato. Pruebe con los botones de encendido y búsqueda de programas **POWER** and **PR + o** - para ver si el aparato responde correctamente. Si no es así, es preciso programar el mando a distancia para que pueda utilizarlo con el dispositivo.
- 2 Encienda el componente que desea programar y pulse el botón **MODE** del mando a distancia (**DVD** o **VCR**). El botón del mando a distancia del dispositivo seleccionado se iluminará.
- 3 Pulse los botones **MENU** y **MUTE** al mismo tiempo: el mando a distancia está listo para la programación del código.
- 4 Teclee un código numérico utilizando los botones numéricos del mando a distancia. Los números de los códigos de programación de los distintos aparatos se muestran en las páginas siguientes. De nuevo, si el código es correcto, el aparato se apagará.
- 5 Pulse el botón **MENU** para guardar el código.
- 6 Compruebe si el mando a distancia funciona verificando que todos los componentes responden correctamente. Si no es así, repita el procedimiento desde el paso 2.

CÓDIGOS DE PROGRAMACIÓN

DVD

Marca	Códigos	Marca	Códigos	Marca	Códigos
APEX DIGITAL	022	MITSUBISHI	002	RCA	005 006
DENON	020 014	NAD	023	SAMSUNG	011 015
GE	005 006	ONKYO	008 017	SONY	007
HARMAN KARDON	027	PANASONIC	003 009	THOMPSON	005 006
JVC	012	PHILIPS	013	TOSHIBA	019 008
LG	001 010 016 025	PIONEER	004 026	YAMAHA	009 018
MAGNAVOX	013	PROCEED	021	ZENITH	010 016 025
MARANTZ	024	PROSCAN	005 006		

APÉNDICE

VCR

Marca	Códigos	Marca	Códigos	Marca	Códigos
AIWA	034	MAGNAVOX	031 033 034 041	SAMSUNG	032 040 102 104
AKAI	016 043 046 124		067 068		105 107 109 112
	125 146	MARANTZ	012 031 033 067		113 115 120 122
AMPRO	072		069		125
ANAM	031 033 103	MARTA	101	SANSUI	022 043 048 135
AUDIO DYNAMICS	012 023 039 043	MATSUI	027 030	SANYO	003 007 010 014
BROKSONIC	035 037 129	MEI	031 033		102 134
CANON	028 031 033	MEMOREX	003 010 014 031	SCOTT	017 037 112 129
CAPEHART	108		033 034 053 072		131
CRAIG	003 040 135		101 102 134 139	SEARS	003 008 009 010
CURTIS MATHES	031 033 041	MGA	045 046 059		013 014 017 020
DAEWOO	005 007 010 064	MINOLTA	013 020		031 042 073 081
	065 108 110 111	MITSUBISHI	013 020 045 046		101
	112 116 117 119		049 051 059 061	SHARP	031 054 149
DAYTRON	108		151	SHINTOM	024
DBX	012 023 039 043	MTC	034 040	SONY	003 009 031 052
DYNATECH	034 053	MULTITECH	024 034		056 057 058 076
ELECTROHOME	059	NEC	012 023 039 043		077 078 149
EMERSON	006 017 025 027		048	SOUNDESIGN	034
	029 031 034 035	NORDMENDE	043	STS	013
	036 037 046 101	OPTONICA	053 054	SYLVANIA	031 033 034 059
	129 131 138 153	PANASONIC	066 070 074 083		067
FISHER	003 008 009 010		133 140 145	SYMPHONIC	034
FUNAI	034			TANDY	010 034
GE	031 033 063 072	PENTAX	013 020 031 033	TATUNG	039 043
	107 109 144 147		063	TEAC	034 039 043
GO VIDEO	132 136	PHILCO	031 034 067	TECHNICS	031 033 070
HARMAN KARDON	012 045	PHILIPS	031 033 034 054	TEKNIKA	019 031 033 034
HITACHI	004 018 026 034		067 071 101		101
	043 063 137 150	PILOT	101	THOMAS	034
INSTANTREPLAY	031 033	PIONEER	013 021 048	TMK	006
JCL	031 033	PORTLAND	108	TOSHIBA	008 013 042 047
JCPENNY	012 013 015 033	PULSAR	072		059 082 112 131
	040 066 101	QUARTZ	011 014	TOTEVISION	040 101
JENSEN	043	QUASAR	033 066 075 145	UNITECH	040
JVC	012 031 033 043	RCA	013 020 033 034	VECTOR RESEARCH	012
	048 050 055 060		040 041 062 063	VICTOR	048
	130 150 152		107 109 140 144	VIDEO CONCEPTS	012 034 046
KENWOOD	014 034 039 043		145 147	VIDEOSONIC	040
	047 048	REALISTIC	003 008 010 014	WARDS	003 013 017 024
LG (GOLDSTAR)	001 012 013 020		031 033 034 040		031 033 034 040
	101 106 114 123		053 054 101		053 054 131
LLOYD	034	RICO	058	YAMAHA	012 034 039 043
LXI	003 009 013 014	RUNCO	148	ZENITH	034 048 056
	017 034 101 106	SALORA	014		058 072 080 101
MAGIN	040				

APÉNDICE

CÓDIGOS IR

1. Cómo conectar

- Conecte el mando a distancia por cable al puerto del mando a distancia de la unidad.

2. Códigos IR del mando a distancia

■ Forma de onda en la salida

Impulso único, modulado con señal de 37,917 Khz. a 455 k.o.

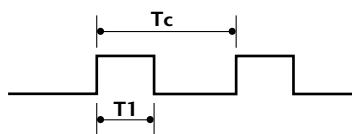

Frecuencia portadora
 $FCAR = 1/TC = fOSC/12$
 Relación de trabajo = $T1/TC = 1/3$

► Configuración de cuadro

- 1er.cuadro

Código de cable conductor	Bajo código personalizado							Alto código personalizado							Código de datos							Código de datos										
	C0	C1	C2	C3	C4	C5	C6	C7	C0	C1	C2	C3	C4	C5	C6	C7	D0	D1	D2	D3	D4	D5	D6	D7	D0	D1	D2	D3	D4	D5	D6	D7

- Repetir cuadro

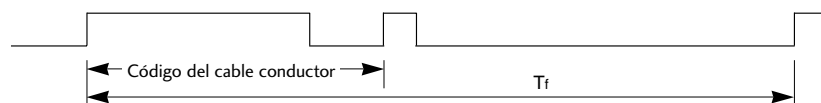

► Código de cable conductor

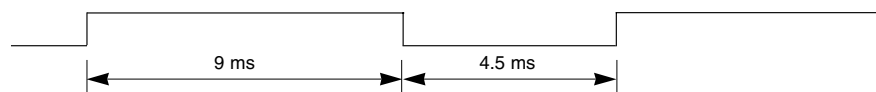

► Repetir código

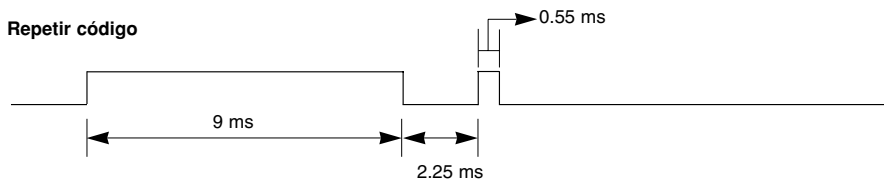

► Descripción de bits

- Bit "0"

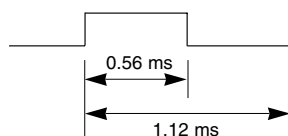

- Bit "1"

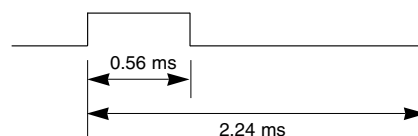

► Intervalo entre cuadros: Tf

La forma de onda transmitida siempre que una tecla esté pulsada.

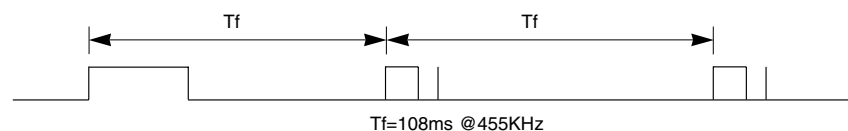

APÉNDICE

Código (Hexa)	Función	Nota
00	PR +	Botón del mando a distancia
01	PR -	Botón del mando a distancia
02	VOL +	Botón del mando a distancia
03	VOL -	Botón del mando a distancia
40	Arriba (▲)	Botón del mando a distancia
41	Abajo (▼)	Botón del mando a distancia
06	Derecha (▶)	Botón del mando a distancia
07	Izquierda (◀)	Botón del mando a distancia
08	POWER	Botón del mando a distancia (POWER Conex/Descon)
09	MUTE	Botón del mando a distancia
10	Teclas numéricas 0	Botón del mando a distancia
11	Teclas numéricas 1	Botón del mando a distancia
12	Teclas numéricas 2	Botón del mando a distancia
13	Teclas numéricas 3	Botón del mando a distancia
14	Teclas numéricas 4	Botón del mando a distancia
15	Teclas numéricas 5	Botón del mando a distancia
16	Teclas numéricas 6	Botón del mando a distancia
17	Teclas numéricas 7	Botón del mando a distancia
18	Teclas numéricas 8	Botón del mando a distancia
19	Teclas numéricas 9	Botón del mando a distancia
0B	INPUT	Botón del mando a distancia
AA	INFO ⓘ	Botón del mando a distancia
AB	GUIDE	Botón del mando a distancia
56	SUBTITLE	Botón del mando a distancia
5B	EXIT	Botón del mando a distancia
1E	FAV	Botón del mando a distancia
1A	Q.VIEW	Botón del mando a distancia
50	D/A TV or TV/PC	Botón del mando a distancia
F0	TV/RADIO	Botón del mando a distancia
0A	I/II	Botón del mando a distancia
0E	SLEEP	Botón del mando a distancia
43	MENU	Botón del mando a distancia
44	OK(⊙)	Botón del mando a distancia
53	LIST	Botón del mando a distancia
20	TEXT	Botón del mando a distancia
2A	REVEAL	Botón del mando a distancia
26	TIME	Botón del mando a distancia
28	BACK	Botón del mando a distancia
62	UPDATE	Botón del mando a distancia
70	INDEX	Botón del mando a distancia
65	HOLD	Botón del mando a distancia
61	Llave AZUL	Botón del mando a distancia
63	Llave AMARILLA	Botón del mando a distancia
71	Llave VERDE	Botón del mando a distancia
72	Llave ROJA	Botón del mando a distancia
79	RATIO	Botón del mando a distancia

APÉNDICE

CONFIGURACIÓN DEL DISPOSITIVO DE CONTROL EXTERNO

Configuración RS-232C

Conecte la toma de entrada RS-232C al dispositivo de control externo (como lo haría con un ordenador o un sistema de control A/V) y gestione las funciones del televisor externamente.

Conecte el puerto serie del dispositivo de control a la toma RS-232C del panel posterior del televisor. El cable de conexión RS-232C no se suministra con el televisor.

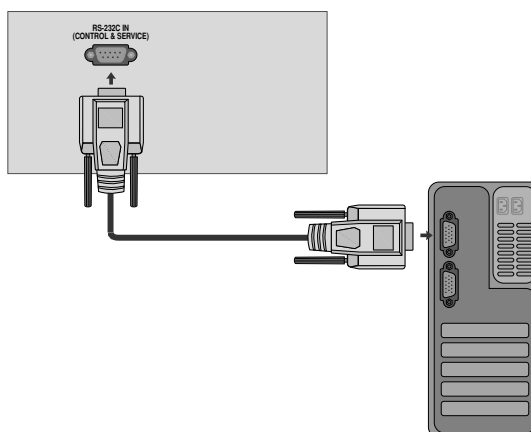

Macho D-Sub de 9 pines

No.	Nombre de patilla
1	Sin conexión
2	RXD (recepción de datos)
3	TXD (transmisión de datos)
4	DTR (DTE listo)
5	GND
6	DSR (DCE listo)
7	RTS (listo para enviar)
8	CTS (libre para enviar)
9	Sin conexión

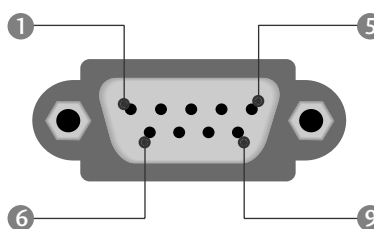

Configuraciones RS-232C

Configuraciones de 7 cables (cable estándar RS-232C)

	PC	TV	
RXD	2	3	TXD
TXD	3	2	RXD
GND	5	5	GND
DTR	4	6	DSR
DSR	6	4	DTR
RTS	7	8	CTS
CTS	8	7	RTS
	D-Sub 9	D-Sub 9	

Configuraciones de 3 cables (no estándar)

	PC	TV	
RXD	2	3	TXD
TXD	3	2	RXD
GND	5	5	GND
DTR	4	6	DTR
DSR	6	4	DSR
RTS	7	7	RTS
CTS	8	8	CTS
	D-Sub 9	D-Sub 9	

APÉNDICE

Set ID

Utilice esta función para especificar un número de ID del monitor.

Consulte la sección “Asignación de datos reales 1”. Consulte la página 96

<M2394D>

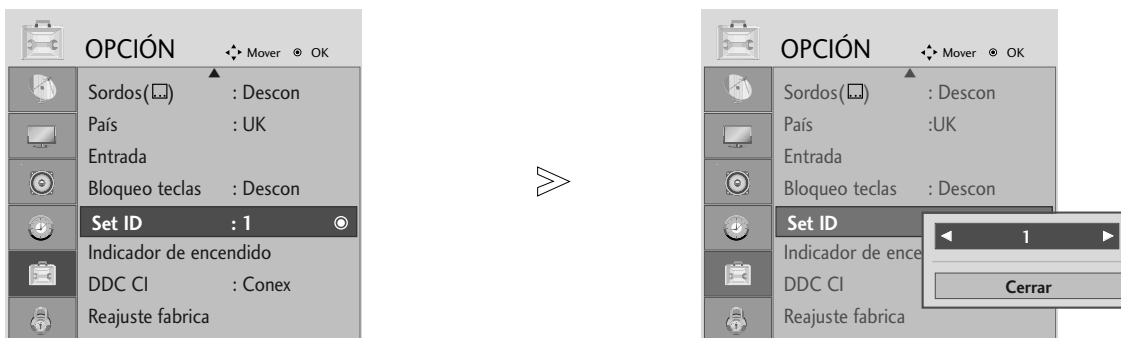

<M2794D>

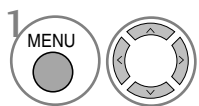
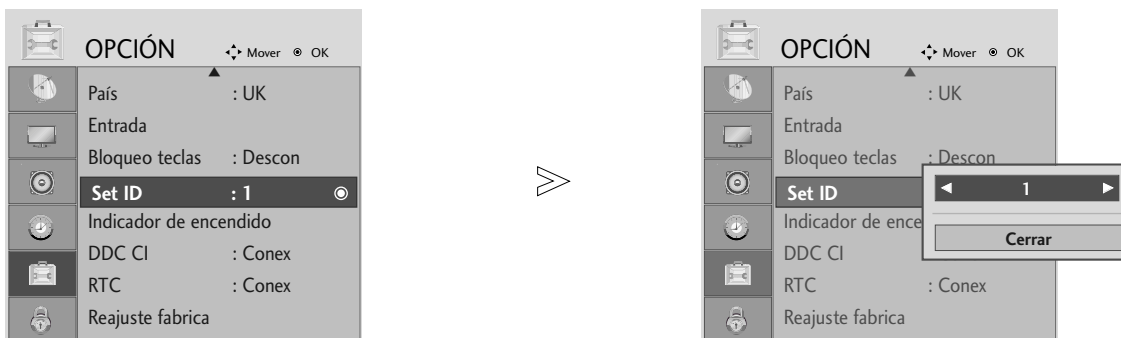

Seleccione **OPCIÓN**.

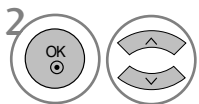

Seleccione **Set ID**.

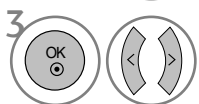

Ajuste **Set ID** para elegir el número deseado de identificación del televisor.
El rango de ajuste de esta opción, SET ID, varía entre 1 y 99.

- Presione el botón BACK para regresar a la pantalla anterior del menú.

APÉNDICE

Parámetros de conexión

- Velocidad media de transferencia : 9600 bps (UART)
- Longitud de datos : 8 bits
- Paridad: ninguna
- Stop bit : 1 bit
- Código de comunicación: código ASCII
- Utiliza un cable trenzado (inverso).

Lista de referencia de comandos

	COMMAN- DO1	COM- MANDO2	DATO (Hexadecimales)
01. Potencia	k	a	00 ~ 01
02. Relación de aspecto	k	c	Consulte la página94
03. Silencio de pantalla	k	d	00 ~ 01
04. Silencio de volumen	k	e	00 ~ 01
05. Control de volumen	k	f	0 ~ 64
06. Contraste	k	g	0 ~ 64
07. Luminosidad	k	h	0 ~ 64
08. Color	k	i	0 ~ 64
09. Matiz	k	j	0 ~ 64
10. Definición	k	k	0 ~ 64
11. Selección OSD	k	l	00 ~ 01
12. Modo de bloqueo de mando a distancia	k	m	00 ~ 01
13. Balance	k	t	00 ~ 64
14. Temperatura de color	k	u	00 ~ 02
15. Estado anormal	k	z	00 ~ 09
16. Configuración automática	j	u	01
17. Ecuilizador	j	v	Consulte la página96
18. Comando de sintonización	m	a	Consulte la página97
19. Add/Skip (añadir/saltar) canal	m	b	00 ~ 01
20. Clave	m	c	Código de la clave
21. Control de luz de fondo	m	g	00 ~ 65
22. Selección de entrada (principal)	x	b	Consulte la página97

* Si se ajusta en los valores 15 ~ 22, no aparecerá un menú en la pantalla.

Protocolo de transmisión/recepción

Transmisión

[Command1][Command2][][Set ID][][Dato][Cr]

- * [Command 1] : Primer comando. (j, k, m o x)
- * [Command 2] : Segundo comando.
- * [Set ID] : Puede ajustar la configuración del ID para elegir el número de ID del monitor deseado en el menú Special (Especial). El rango de ajuste oscila entre 1 y 99. Si selecciona Set ID '0', se controlará cada televisor conectado. Set ID se expresa como un decimal (1~99) en el menú y como un hexadecimal (0x0~0x63) en el protocolo de transmisión/recepción.
- * [DATO] : Transmite los datos de los comandos. Transmite datos 'FF' para leer el estado del comando.
- * [Cr] : Retorno de carro. Código ASCII '0x0D'
- * [] : Código ASCII 'espacio (0x20)'

Confirmación correcta

[Command2][][Set ID][][OK][Dato][x]

- * El monitor transmite un ACK (confirmación) basado en este formato al recibir los datos normales. En ese momento, si los datos están en modo de lectura, indicará el estado actual de los mismos. Si están en modo de escritura, devolverá los datos del PC.

Confirmación de error

[Command2][][Set ID][][NG][Dato][x]

- * El monitor transmite un ACK (confirmación) basado en este formato al recibir datos anormales de funciones no viables o errores de comunicación.

Dato00: Código no admitido

APÉNDICE

01. Potencia (Command: k a)

- ▶ Para controlar el encendido y apagado del televisor.

Transmisión

[k][a][][Set ID][][Dato][Cr]

Dato 00 : Apagado Dato 01 : Encendido

Confirmación

[a][][Set ID][][OK][Dato][x]

- ▶ Para mostrar el estado de encendido/apagado.

Transmisión

[k][a][][Set ID][][FF][Cr]

Confirmación

[a][][Set ID][][OK/NG][Dato][x]

* De forma similar, si otras funciones transmiten datos 'FF' basados en este formato, la respuesta de confirmación de datos presenta el estado acerca de cada función.

02. Relación de aspecto(Command: k c) (Tamaño de la imagen principal)

- ▶ Para ajustar el formato de la pantalla.
También puede ajustar el **Formato** de la pantalla utilizando la relación de aspecto en el menú de Imagen.

Transmisión

[k][c][][Set ID][][Dato][Cr]

Dato 01 : Pantalla normal (4:3)	05 : Zoom2
02 : Panorámica (16:9)	06 : Original
04 : Zoom1	07 : 14:9
	09 : Sólo escaneo

Confirmación

[c][][Set ID][][OK/NG][Dato][x]

* Con la entrada PC o Component, es posible seleccionar la relación de aspecto 16:9 o 4:3.

* **En el modo HDMI/Componente (más de 720p), sólo está disponible la opción de barrido Sólo escaneo.**

03. Silencio de pantalla (Command: k d)

- ▶ Para desactivar o activar la pantalla.

Transmisión

[k][d][][Set ID][][Dato][Cr]

Dato 00 : Omisión de imagen desactivada (imagen activada)

Dato 01 : Omisión de imagen activada (imagen desactivada)

Confirmación

[d][][Set ID][][OK/NG][Dato][x]

04. Silencio de volumen (Command: k e)

- ▶ Para controlar la activación y desactivación del volumen.
También puede ajustarla con el botón MUTE (SILENCIAR) del mando a distancia.

Transmisión

[k][e][][Set ID][][Dato][Cr]

Dato 0 : Silencio de volumen activado (volumen desactivado)

Dato 1 : Silencio de volumen desactivado (volumen activado)

Confirmación

[e][][Set ID][][OK/NG][Dato][x]

05. Control de volumen (Command: k f)

- ▶ Para ajustar el volumen.
También puede ajustarlo con los botones de volumen del mando a distancia.

Transmisión

[k][f][][Set ID][][Dato][Cr]

Dato Min : 00 ~ Máx : 64

Consulte la sección "Asignación de datos reales 1". Consulte la página 96.

Confirmación

[f][][Set ID][][OK/NG][Dato][x]

06. Contraste (Command: k g)

- ▶ Para ajustar el contraste de la pantalla.
También puede ajustarlo en el menú Imagen(Imagen).

Transmisión

[k][g][][Set ID][][Dato][Cr]

Dato Min : 00 ~ Máx : 64

Consulte la sección "Asignación de datos reales 1". Consulte la página 96.

Confirmación

[g][][Set ID][][OK/NG][Dato][x]

07. Luminosidad (Command: k h)

- ▶ Para ajustar el brillo de la pantalla. También puede ajustarlo en el menú IMAGEN.

Transmisión

[k][h][][Set ID][][Dato][Cr]

Dato Min : 00 ~ Máx : 64

Consulte la sección "Asignación de datos reales 1". Consulte la página 96.

Confirmación

[h][][Set ID][][OK/NG][Dato][x]

08. Color (Command: k i)

- ▶ Para ajustar el color de la pantalla.
También puede ajustarlo en el menú IMAGEN.

Transmisión

[k][i][][Set ID][][Dato][Cr]

Dato Min : 00 ~ Máx : 64

Consulte la sección "Asignación de datos reales 1". Consulte la página 96.

Confirmación

[i][][Set ID][][OK/NG][Dato][x]

APÉNDICE

09. Matiz (Command: k j)

- ▶ Para ajustar el fondo de color de la pantalla. También puede ajustarlo en el menú IMAGEN.

Transmisión

```
[k][j][ ][Set ID][ ][Dato][Cr]
```

Dato Rojo : 00 ~ Verde : 64

Consulte la sección "Asignación de datos reales 1". Consulte la página 96.

Confirmación

```
[j][ ][Set ID][ ][OK/NG][Dato][x]
```

10. Definición (Command: k k)

- ▶ Para ajustar la nitidez de la pantalla. También puede ajustarla en el menú IMAGEN.

Transmisión

```
[k][k][ ][Set ID][ ][Dato][Cr]
```

Dato Min : 00 ~ Máx : 64

Consulte la sección "Asignación de datos reales 1". Consulte la página 96.

Confirmación

```
[k][ ][Set ID][ ][OK/NG][Dato][x]
```

11. Selección OSD (Command: k l)

- ▶ Activa o desactiva el menú OSD (menú de visualización en pantalla) desde el mando a distancia.

Transmisión

```
[k][l][ ][Set ID][ ][Dato][Cr]
```

Dato 00: OSD Descon 01 : OSD Conex

Confirmación

```
[l][ ][Set ID][ ][OK/NG][Dato][x]
```

12. Modo de bloqueo de mando a distancia (Command: k m)

- ▶ Bloquea el mando a distancia y los controles del panel frontal de la unidad.

Transmisión

```
[k][m][ ][Set ID][ ][Dato][Cr]
```

Dato 00: bloqueo desactivado Dato 01: bloqueo activado

Confirmación

```
[m][ ][Set ID][ ][OK/NG][Dato][x]
```

* Si no utiliza el mando a distancia ni los controles del panel frontal del televisor, utilice este modo. Si la alimentación está activada o desactivada, se libera el bloqueo del mando a distancia.

13. Balance (Command: k t)

- ▶ Ajusta el balance. También es posible ajustar el balance desde el menú AUDIO.

Transmisión

```
[k][t][ ][Set ID][ ][Dato][Cr]
```

Dato Min : 00 ~ Máx : 64

Consulte la sección "Asignación de datos reales 1". Consulte la página 96.

Confirmación

```
[t][ ][Set ID][ ][OK/NG][Dato][x]
```

14. Temperatura de color (Command: k u)

- ▶ Ajusta la temperatura de color. También es posible ajustar la Colour temperature desde el menú IMAGEN.

Transmisión

```
[k][u][ ][Set ID][ ][Dato][Cr]
```

Dato 00: Flat 01: Frio 02: Caliente

Confirmación

```
[u][ ][Set ID][ ][OK/NG][Dato][x]
```

15. Estado anormal (Command: k z)

- ▶ Reconoce un estado anormal.

Transmisión

```
[k][z][ ][Set ID][ ][FF][ ][Cr]
```

Dato FF: lectura

Confirmación

```
[z][ ][Set ID][ ][OK/NG][Dato][x]
```

Dato 00: normal (encendido y con señal)

Dato 01: sin señal (encendido)

Dato 02: el televisor se apaga con el mando a distancia

Dato 03: el televisor se apaga con la función de temporización de desconexión

Dato 04: el televisor se apaga con la función RS-232C

Dato 05: 5 V apagado

Dato 06: CA apagado

Dato 07: el televisor se apaga con la función de alarma de ventilador

Dato 08: el televisor se apaga con la función de hora de desconexión

Dato 09: el televisor se apaga con la función de desconexión automática

a: Desactiva el televisor al detectar una emisión AV.

* Esta función es de "sólo lectura".

APÉNDICE

16. Configuración automática (Command: j u)

► Ajusta la posición de la imagen y minimiza las vibraciones automáticamente. Funciona solamente en modo RGB(PC).

Transmisión

[j][u][][Set ID][][Dato][Cr]

Dato 01: Ajustar

Confirmación

[u][][Set ID][][OK/NG][Dato][x]

* Asignación de datos reales 1

00 : paso 0
 ...
 A : paso 10 (Set ID 10)
 ...
 F : paso 15 (Set ID 15)
 10 : paso 16 (Set ID 16)
 ...
 64 : paso 100
 6E : paso 110
 ...
 73 : paso 115
 74 : paso 116
 ...
 C7 : paso 199
 ...
 FE : paso 254
 FF : paso 255

* Asignación de datos reales 2

00 : -40
 01 : -39
 02 : -38
 ...
 28 : 0
 ...
 4E : +38
 4F : +39
 50 : +40

17. Ecuador (Command: j v)

► Para ajustar el ecualizador.

Transmisión

[j][v][][Set ID][][Dato][Cr]

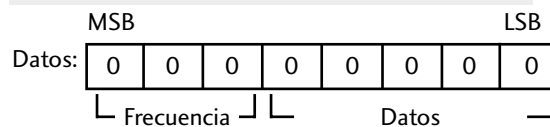

Frecuencia : 0 120Hz
 1 200Hz
 2 500Hz
 3 1.2kHz
 4 3kHz
 5 7.5kHz
 6 12kHz

Paso (datos de frecuencia):

Consulte 'Mapeo de datos reales 3'. Consulte la página 97.

Confirmación

[v][][Set ID][][OK/NG][Dato][x]

* Expresión del comando Ecuador (EQ).

7	6	5	4	3	2	1	0	Frecuencia
0	0	0						120Hz
0	0	1						200Hz
0	1	0						500Hz
0	1	1						1.2KHz
1	0	0						3KHz
1	0	1						7.5KHz
1	1	0						12KHz

7	6	5	Paso					Valor de la pantalla de visualización
			4	3	2	1	0	
			0	0	0	0	0	-24
		
			0	1	1	1	1	0
		
			1	1	1	1	1	24

Ej.) Si desea establecer una frecuencia de 500 Hz y un valor de -20 en el menú OSD, consulte el 'Mapeo de datos reales 3' y, a continuación, localice el valor de paso para -20.

010 (500 Hz) 00011 (Paso 3) => 01000011 => 43
 (Hexadecimal): [j][v][][Set ID][][43][Cr]

* 3 bits de frecuencia y 5 bits de paso se traducen en 8 bits (1 byte). Cambie 8 bits al código hexadecimal.

APÉNDICE

18. Comando de sintonización (Command: m a)

► Selecciona el canal en el siguiente número físico.

Transmisión

[m][a][][Set ID][][Dato0][][Dato1][][Dato2][Cr]

Datos00: datos de canal alta

Datos01: datos de canal bajo

Ejemplo: Núm. 47 -> 00 2F (2FH)

Núm. 394 -> 01 88 (188H)

DTV Núm. 0 -> Indiferente

Datos02 0x00 : ATV Principal

0x01 : ATV Sub

0x10 : DTV Principal

0x11 : DTV Sub

0x20 : Radio

Rango de datos de canales

Analógico - Mín: 00 ~ Máx: 63 (0~99)

Digital - Min: 00 ~ Máx: 3E7 (0~999)

Confirmación

[a][][Set ID][][OK/NG][Dato][x]

Dato Min: 00 ~ Máx: 7DH

19. Add/Skip (añadir/saltar) canal (Comando: m b)

► Para ajustar el estado de salto para el programa actual.

Transmisión

[m][b][][Set ID][][Dato][Cr]

Dato 00 : añadir 01 : saltar

Confirmación

[b][][Set ID][][OK/NG][Dato][x]

20. Clave (Command: m c)

► Envía el código de clave del mando a distancia por infrarrojos.

Transmisión

[m][c][][Set ID][][Dato][Cr]

Dato: Key code (Código de clave) - Consulte la página 90.

Confirmación

[c][][Set ID][][OK/NG][Dato][x]

21. Control de luz de fondo (Command: m g)

► Para controlar la luz de fondo.

Transmisión

[m][g][][Set ID][][Dato][Cr]

Datos: Datos mínimos: 00 ~ máximos: 64 (* transmitido en el código hexadecimal)

Confirmación

[g][][Set ID][][OK/NG][Dato][x]

22. Selección de entrada (Command: x b)

► Selecciona la fuente de entrada para la imagen principal.

Transmisión

[x][b][][Set ID][][Dato][Cr]

Dato Estructura

MSB				LSB			
0	0	0	0	0	0	0	0
└─ Entrada externa ─┘				└─ Número de entrada ─┘			

Entrada externa				Datos			
0	0	0	0	DTV			
0	0	0	1	Analogue			
0	0	1	0	AV			
0	1	0	0	Component			
0	1	1	1	RGB			
1	0	0	0	DVI			
1	0	0	1	HDMI			

Número de entrada				Datos			
0	0	0	0	Entrada1			
0	0	0	1	Entrada2			
0	0	1	0	Entrada3			

Confirmación

[b][][Set ID][][OK/NG][Dato][x]

* Asignación de datos reales 3 (Ecuilizador)

Paso : OSD	Paso : OSD
00 : -24	16 : 1
00 : -23	17 : 3
00 : -21	18 : 4
00 : -20	19 : 6
00 : -18	20 : 7
00 : -16	21 : 9
00 : -15	22 : 10
00 : -13	23 : 12
00 : -12	24 : 13
00 : -10	25 : 15
00 : -8	26 : 16
00 : -7	27 : 18
00 : -5	28 : 19
00 : -4	29 : 21
00 : -2	30 : 22
00 : 0	31 : 24

LG Electronics Inc.