



# KORISNIČKI PRIRUČNIK

M2394D  
M2794D

Svakako pročitajte Sigurnosna upozorenja prije uporabe ovog uređaja. CD s korisničkim vodičem spremite na pristupačno mjesto za ubuduće. Prilikom zahtjeva za servis pogledajte podatke na naljepnici na proizvodu te ih prosljedite dobavljaču.

# PRIPREMA

## KONTROLE NA PREDNJOJ PLOČI

- Ovo je pojednostavljena verzija pogleda na prednji dio uređaja. Prikazana slika može se razlikovati od vašeg uređaja.

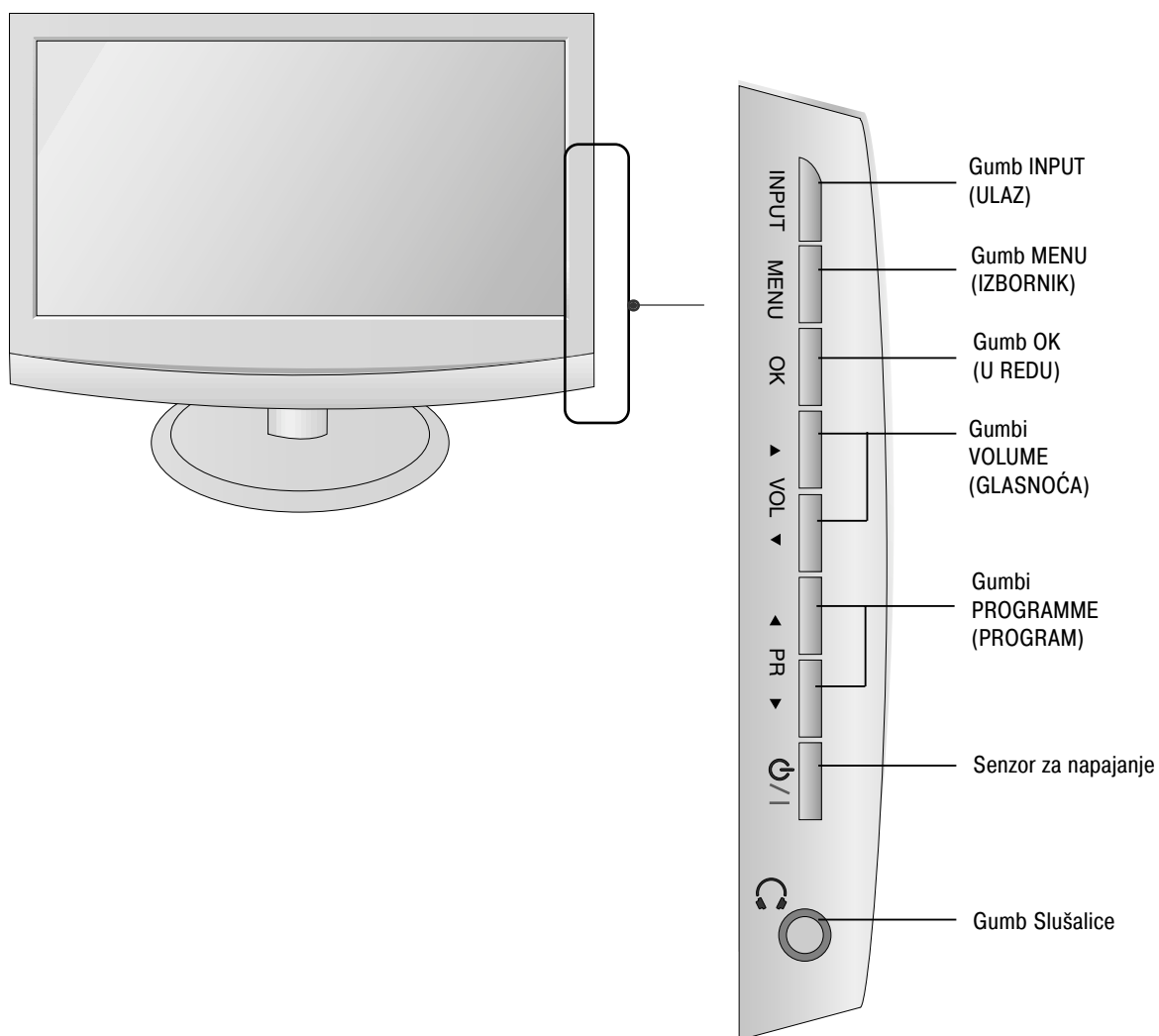

# PRIPREMA

## INFORMACIJE O STRAŽNJOJ PLOČI

- Ovo je pojednostavljena verzija pogleda na stražnju ploču. Prikazana slika može se razlikovati od vašeg uređaja.

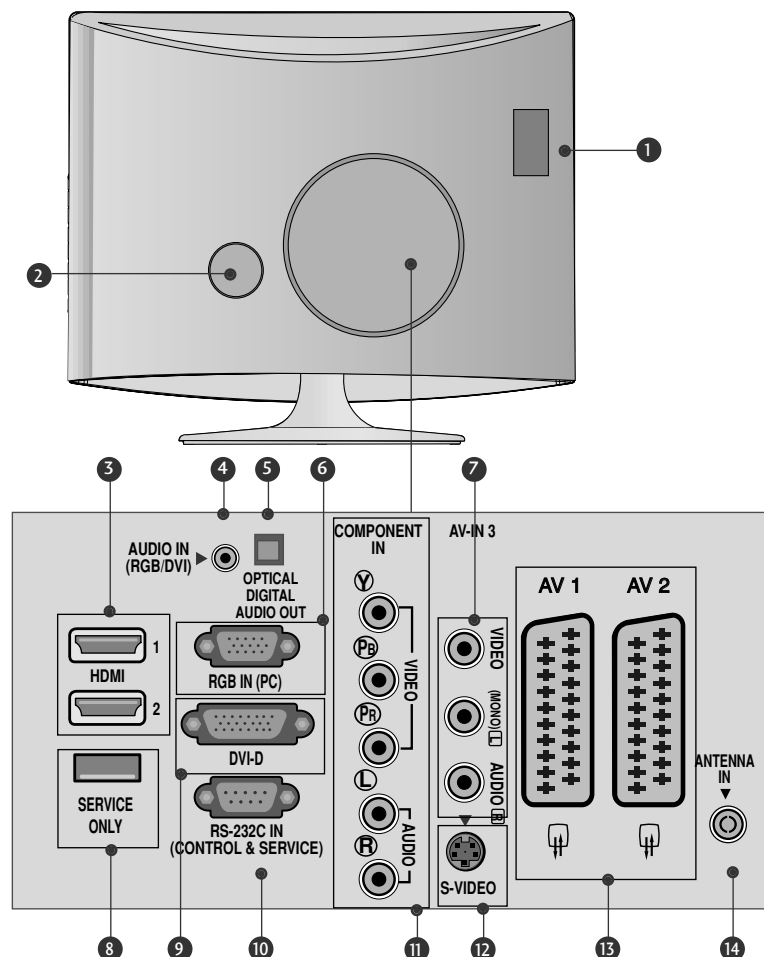

- 1 Utor za karticu PCMCIA (Personal Computer Memory Card International Association)  
(Ova značajka nije dostupna u svim državama.)
- 2 Utičnica za kabel za napajanje  
Ovaj uređaj radi s izmjeničnim (AC) napajanjem. Napon je naveden na stranici s tehničkim podacima. Nikad ne priključujte uređaj na istosmjerno (DC) napajanje.
- 3 HDMI Input (HDMI ulaz)  
Spojite HDMI signal na HDMI ulaz.  
Ili DVI (VIDEO) signal na HDMI/DVI ulaz s HDMI IN kabelom.
- 4 RGB/DVI Audio Input (Audioulaz)  
Priključite audio s računala.
- 5 Optički digitalni audio izlaz  
Priključite digitalni audio s različitih vrsta opreme
- 6 RGB ULAZ (računalo)  
Priključite izlaz s računala.
- 7 Audio/video ulaz  
Spojite audio/video ulaz s vanjskog uređaja na ove utičnice.
- 8 VRATA "SERVICE ONLY" (SAMO ZA SERVIS).
- 9 DVI-D ulaz  
Priključite izlaz s računala.
- 10 RS-232C IN (CONTROL & SERVICE) PORT (ULAZ ZA KONTROLU I SERVISIRANJE)  
Povežite s RS-232C priključkom na računalo.
- 11 Component Input (Ulaz za komponentu)  
Spojite dodatni video/audiouređaj na ove utičnice.
- 12 S-Video ulaz  
Spojite S-Video iz S-VIDEO uređaja.
- 13 Euro Scart utičnica (AV1/AV2)  
Spojite scart utičnicu ulaza ili izlaza vanjskog uređaja na ove utičnice.
- 14 Antenna Input (Ulaz za antenu)  
Povežite signale koji dolaze putem zraka na tu utičnicu.

# PRIPREMA

## UGRADNJA POSTOLJA

■ Prikazana slika može se razlikovati od vašeg uređaja.

- 1** Pažljivo postavite proizvod sa zaslonom okrenutim prema dolje na meku, obloženu površinu kako biste spriječili oštećivanje proizvoda i zaslona.

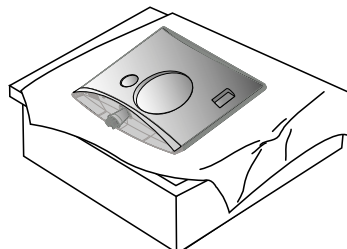

- 2** Umetnite postolje u proizvod

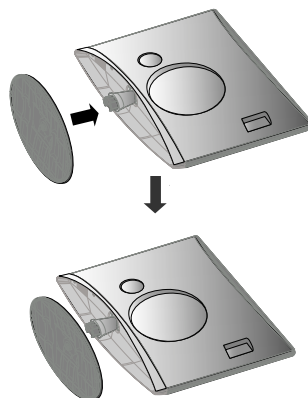

- 3** Pričvrstite monitor na postolje zakretanjem vijka u desno.

\* Vijak zakrenite korištenjem ručice za vijke

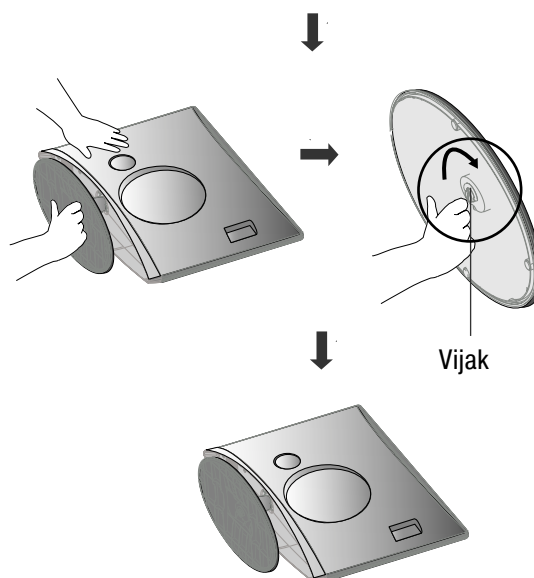

# PRIPREMA

## ODVAJANJE POSTOLJA

▪ Prikazana slika može se razlikovati od vašeg uređaja.

- 1** Postavite uređaj sa zaslonom okrenutim prema dolje na jastuk ili mekanu tkaninu.

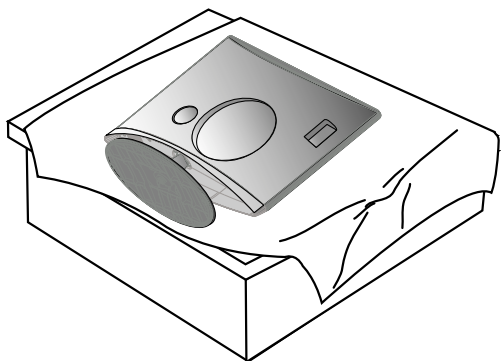

- 2** Odvojite monitor sa postolja zakretanjem vijka u lijevo.

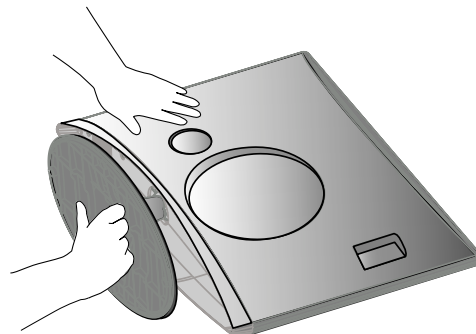

- 3** Vijak zakrenite korištenjem ručice za vijke

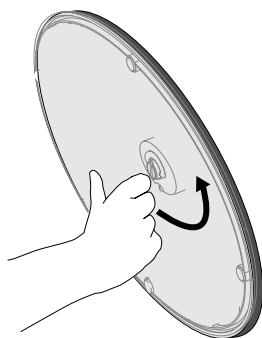

- 4** Povucite postolje.

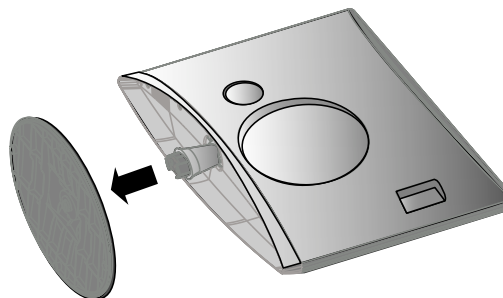

- 5**

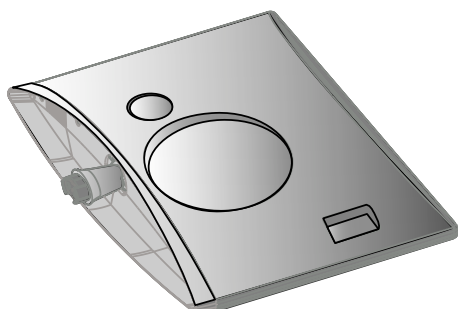

# PRIPREMA

## ZIDNA UGRADNJA: VODORAVNO POSTAVLJANJE(SAMO M2394D)

Da biste omogućili pravilnu ventilaciju, ostavite prostor od najmanje 10 cm sa svake strane i od zida. Iscrpne upute o ugradnji dostupne su kod dobavljača, pogledajte upute za ugradnju i podešavanje dodatnog zidnog nagibnog nosača.

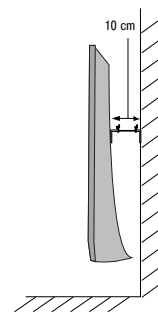
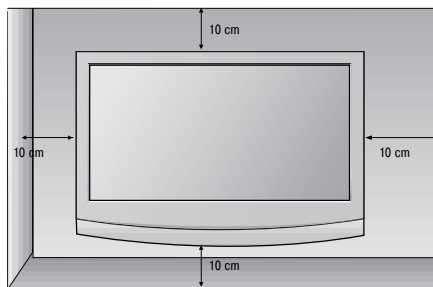
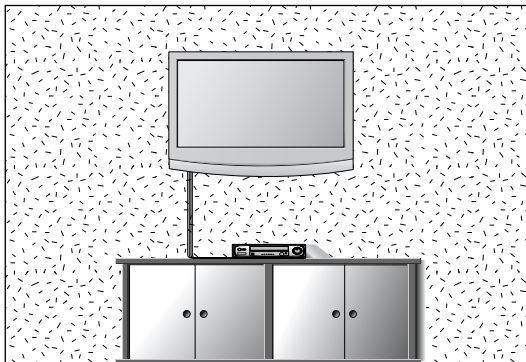

## UGRADNJA NA PODLOGU

Da biste omogućili pravilnu ventilaciju, ostavite prostor od najmanje 10 cm sa svake strane i od zida.

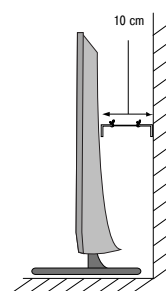
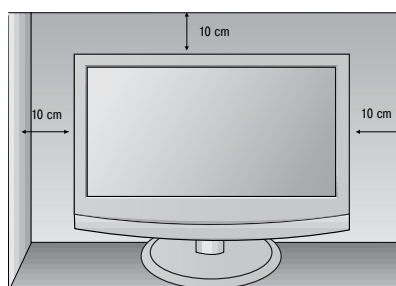
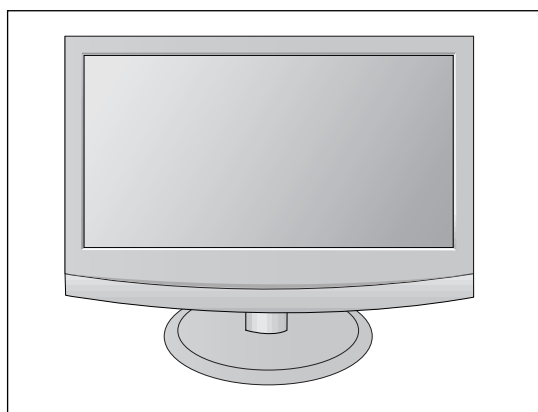

# PRIPREMA

## POSTAVLJANJE ZASLONA

- Prikazana slika može se razlikovati od vašeg uređaja.

Položaj zaslona podesite na više načina za najveću udobnost.

- Raspon nagiba

<M2394D>

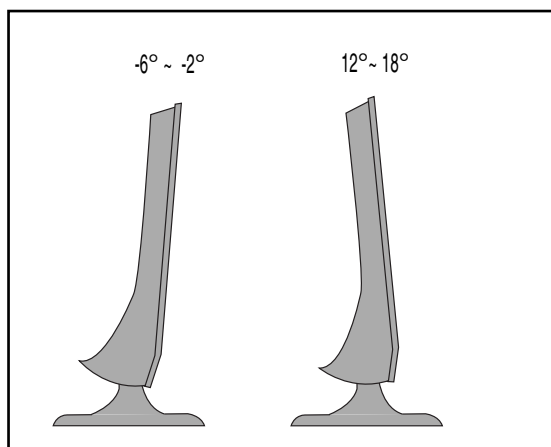

<M2794D>

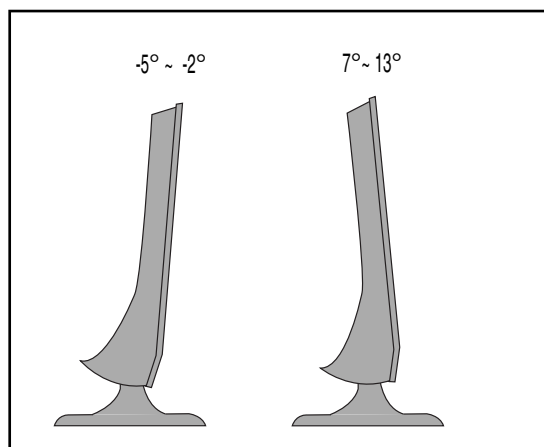

## POLOŽAJ

Postavite uređaj tako da na njega izravno ne pada sunčevo niti drugo jako svjetlo. Ne izlažite uređaj nepotrebnim vibracijama, vlazi, prašini ili vrućini. Vodite računa i o tome da uređaj postavite na mjesto koje omogućava slobodni protok zraka. Ne prekrivajte otvore za ventilaciju na stražnjoj ploči uređaja.

<SAMO M2394D>

Ako namjeravate monitor postaviti na zid, na stražnju stranu pričvrstite zidni nosač (izborni dijelovi).

Kada monitor instalirate pomoću zidnog nosača (izborni dijelovi), pričvrstite ga pažljivo tako da ne padne.

- Svakako uporabite vijke i zidni nosač koji zadovoljavaju VESA standarde.
- Uporabom vijaka koji su dulji od preporučenih može se oštetiti proizvod.
- Uporabom vijaka koji ne udovoljavaju VESA standardima može se oštetiti proizvod ili uzrokovati njegovo udaljanje od zida. Nismo odgovorni za bilo kakvu štetu koja je rezultat nepoštivanja ovih uputa.

< Dimenzije zidnog nosača >

razmak između rupa 75 x 75 mm

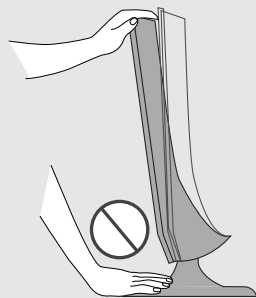

Upozorenje:

Prilikom podešavanja kuta zaslona nemojte gurati prste između glave monitora i tijela postolja. Možete ozlijediti prste.

# PRIPREMA

## KENSINGTON SIGURNOSNI SUSTAV

- Proizvod je opremljen priključnicom Kensington sigurnosnog sustava na stražnjoj ploči. Spojite kabel Kensington sigurnosnog sustava kako je prikazano dolje.
- Za iscrpne upute o postavljanju i uporabi Kensington sigurnosnog sustava pogledajte korisnički priručnik dostavljen s Kensington sigurnosnim sustavom.  
Daljnje informacije potražite na <http://www.kensington.com>, internetskoj početnoj stranici tvrtke Kensington. Kensington prodaje sigurnosne sustave za skupocjenu elektroničku opremu poput prijenosnih osobnih računala i LCD projektora.

### NAPOMENA

- Kensington sigurnosni sustav dodatna je oprema.

### NAPOMENE

- Ako je proizvod na dodir hladan, moguće je lagano titranje slike prilikom uključivanja.  
Radi se u uobičajenoj pojavi i ne postoji nikakav kvar na proizvodu.
- Na zaslonu se mogu pojaviti sitne neispravne točkice prikaza u obliku sićušnih crvenih, zelenih ili plavih mrljica.  
To međutim nema nikakvog neželjenog učinka na radne karakteristike zaslona.
- Ne dodirujte LCD zaslon i ne držite ruke u blizini zaslona dulje vrijeme.  
To bi moglo izazvati privremena izobličenja na zaslonu.

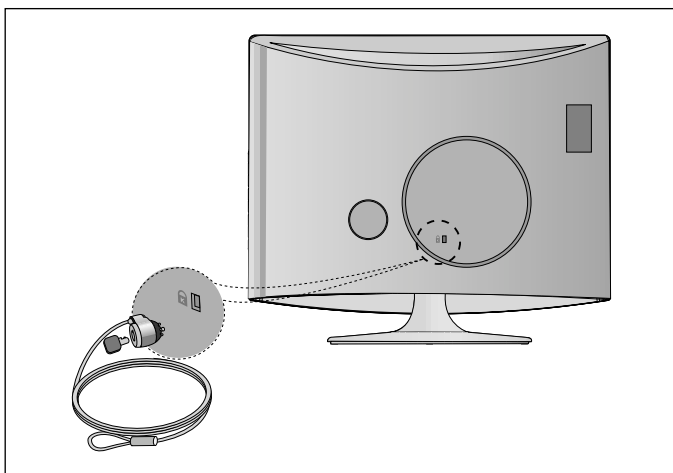



# PRIPREMA

- Da bi se spriječilo oštećenje opreme, nikad ne uključujte napajanje dok niste završili sa spajanjem svih dijelova opreme.

## SPAJANJE ANTENE

- Podesite smjer antene za optimalnu kvalitetu slike.
- Antenski kabel i pretvarač nisu u opremi.

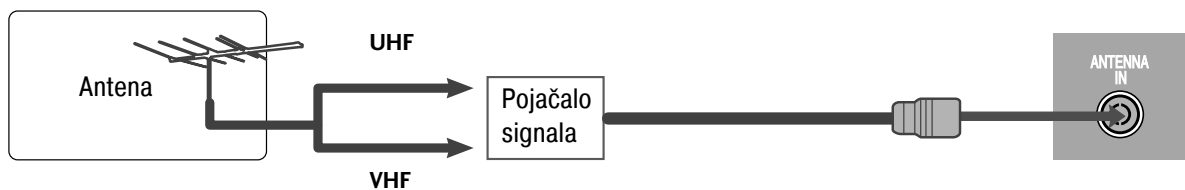
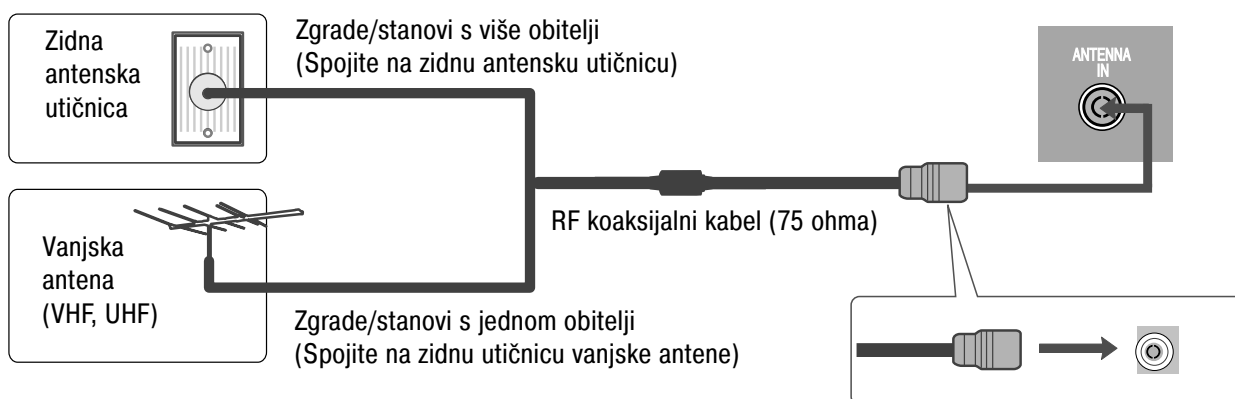

- Ako želite osigurati bolju kvalitetu slike na području slabog signala, postavite ojačivač signala na antenu kao što je prikazano gore.
- Ukoliko je potrebno podijeliti signal za dva TV uređaja, za spajanje koristite antenski razdjelnik signala.

# POSTAVLJANJE VANJSKE OPREME

- Kako bi se spriječilo oštećenje opreme, nikad ne uključujte napajanje dok niste završili sa spajanjem svih dijelova opreme.
- Prikazana slika može se razlikovati od vašeg uređaja.

## PODEŠAVANJE HD PRIJAMNIKA

### Prilikom spajanja komponentnim kabelom

- 1** Spojite SET-TOP izlaze na VIDEO utičnice COMPONENT IN (ULAZA ZA KOMPONENTU) (Y PB PR) na uređaju.
- 2** Spojite audio kabel iz SET-TOP-a na AUDIO priključke COMPONENT IN (ULAZA ZA KOMPONENTE) na uređaju.
- 3** Pritisnite gumb INPUT kako biste odabrali Component (Komponentni).

Signal	Komponenta	HDMI
480i/576i	Da	Ne
480p/576p	Da	Da
720p/1080i	Da	Da
1080p	Da	Da

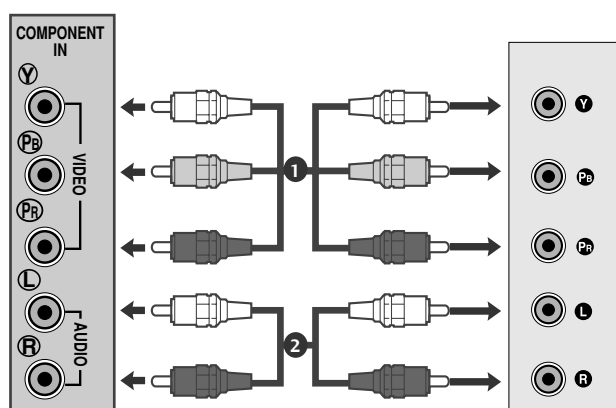

# POSTAVLJANJE VANJSKE OPREME

## Prilikom povezivanja s HDMI

- 1 Spojite HDMI izlaz digitalnog prijamnika na priključak HDMI IN na uređaju.

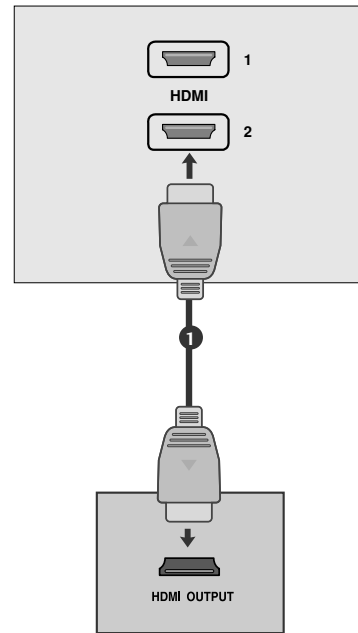

## Prilikom povezivanja s HDMI na DVI kabel

- 1 Priključite digitalni set-top box prijamnik na HDMI IN utičnicu na setu.
- 2 Spojite audio izlaz digitalnog prijamnika na priključak AUDIO IN (ULAZ) (RGB/DVI) na uređaju.
- 3 Uključite digitalni prijamnik. (Pogledajte korisnički priručnik digitalnog prijamnika.)

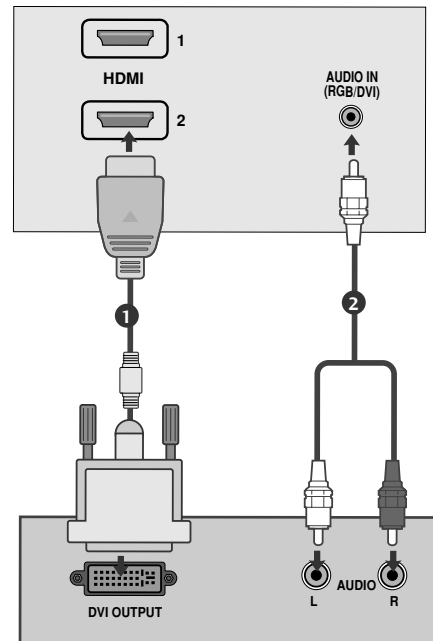

# POSTAVLJANJE VANJSKE OPREME

## PODEŠAVANJE DVD-a

### Prilikom spajanja komponentnim kabelom

- 1 Spojite utičnice videoizlaza (Y PB PR) DVD-a na VIDEO utičnice COMPONENT IN (ULAZA ZA KOMPONENTU) na uređaju.
- 2 Spojite audio kabel iz DVD-a na AUDIO priključke COMPONENT IN (ULAZA ZA KOMPONENTE) na uređaju.
- 3 Pritisnite gumb INPUT kako biste odabrali Component (Komponentni).
- 4 Pritisnite gumb PLAY na DVD-u.  
Na zaslonu se pojavljuje slika reprodukcije DVD-a.

### Ulazi za komponentu

Za najbolju kvalitetu slike, spojite DVD player na ulaze za komponentu kako je prikazano slikom.

Ulazi sklopova na uređaju	Y	P <sub>B</sub>	P <sub>R</sub>
Izlazi za video na DVD playeru	Y	P <sub>B</sub>	P <sub>R</sub>
	Y	B-Y	R-Y
	Y	C <sub>b</sub>	C <sub>r</sub>
	Y	P <sub>b</sub>	P <sub>r</sub>

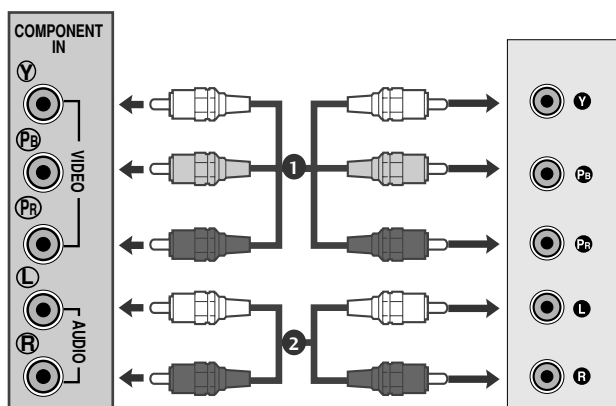

# POSTAVLJANJE VANJSKE OPREME

## Prilikom spajanja s Euro Scart kabelom

- 1** Spojite Euro scart utičnicu DVD-a s Euro scart utičnicom na uređaju.
- 2** Pritisnite gumb INPUT kako biste odabrali AV1. Ako koristite utičnicu skart AV2 Euro, odaberite ulaz AV2.
- 3** Pritisnite gumb PLAY na DVD-u. Na zaslonu se pojavljuje slika reprodukcije DVD-a.

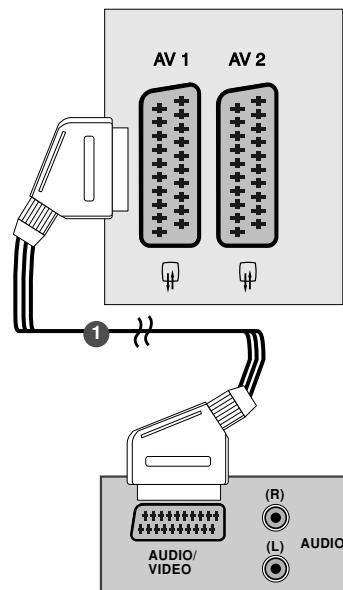

### ! NAPOMENA

- ▶ Tip signala RGB, tj. signalno crveno, zeleno i plavo možete odabrati za Euro scart i AV 1 se može primati. Ovi signali se odašilju, npr. kod plaćenog TV dekodera, uređaja za igranje ili slikovne CD jedinice, itd.
- ▶ Upotrijebite zaštićeni skart kabel.

## Prilikom povezivanja HDMI kabela

- 1** Priključite HDMI izlaz DVD uređaja na HDMI IN utičnicu na setu.

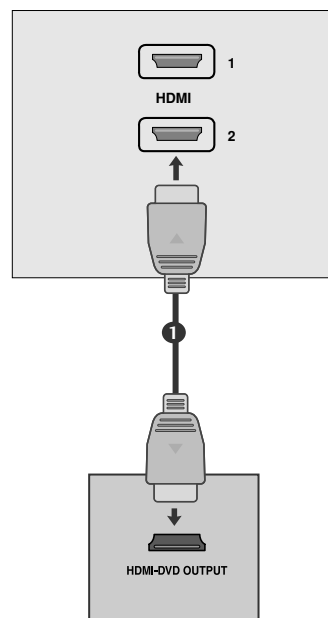

### ! NAPOMENA

- ▶ Uređaj može primati video i audiosignale istodobno kad koristi HDMI kabel.
- ▶ Ako DVD player ne podržava Auto HDMI, morate prikladno podesiti izlaznu razlučivost DVD-a.

# POSTAVLJANJE VANJSKE OPREME

## PODEŠAVANJE VCR (VIDEOREKORDERA)

- Da bi se izbjegao šum slike (međudjelovanje), ostavite dovoljan razmak između videorekordera i uređaja.
- Tipično je slika koja miruje prikazana na video rekorderu. Ako korisnik duže vremena upotrebljava veličinu slike 4:3, na rubovima zaslona može doći do trajnog otiska slike.

### Prilikom povezivanja s antenom

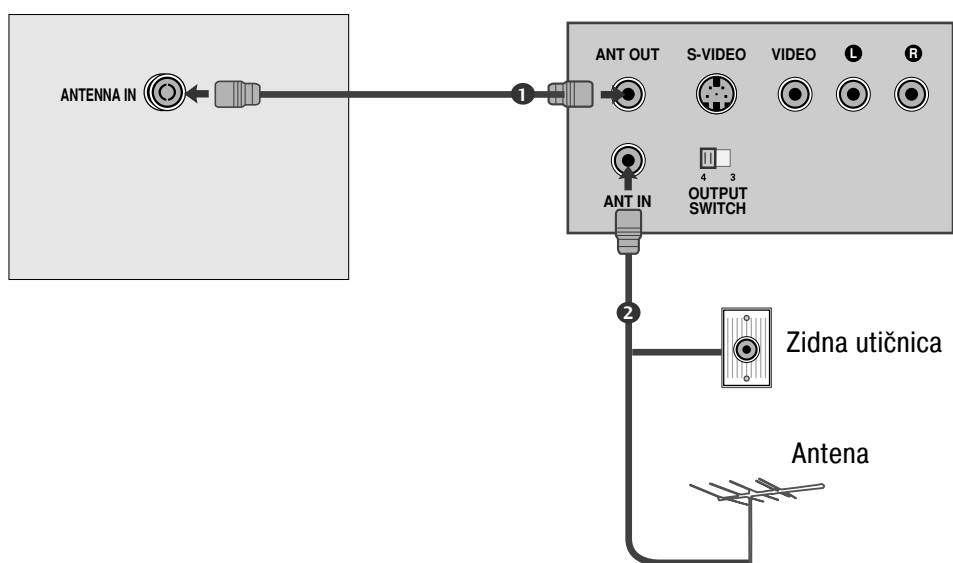

- 1 Spojite RF izlaznu utičnicu videorekordera na antensku utičnicu uređaja.
- 2 Spojite antenski kabel na antenu RF u utičnicu videorekordera.
- 3 Pohranite VCR kanal na željeni broj programa pomoću odjeljka "Ručno biranje programa".
- 4 Odabir broja programa na kojem je VCR kanal pohranjen.
- 5 Pritisnite gumb PLAY na VCR-u.

# POSTAVLJANJE VANJSKE OPREME

## Prilikom povezivanja s RCA kabelom

- 1 Spojite vanjske audio/video utičnice video rekordera s AUDIO/VIDEO utičnicama seta.
- 2 Pritisnite gumb INPUT (ULAZ) za odabir AV3-a.
- 3 Pritisnite gumb PLAY (REPRODUKCIJA) na video recorderu. Na zaslonu video rekordera pojavljuje se slika reprodukcije.

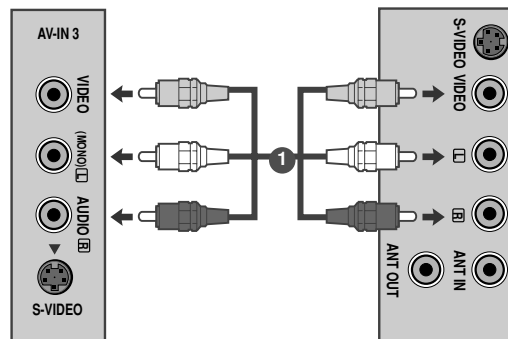

### ! NAPOMENA

- ▶ Imate li mono video recorder, spojite audio kabel od utičnice video rekordera do utičnice sklopa AUDIO L/MONO.

## Prilikom povezivanja s S-Video kabelom

- 1 Spojite S-Video utičnicu video rekordera s S-VIDEO utičnicom sklopa.
- 2 Spojite audio kabel od utičnice S-VIDEO na video recorderu do utičnice sklopa AUDIO.
- 3 Pritisnite gumb INPUT (ULAZ) za odabir AV3-a.
- 4 Pritisnite gumb PLAY (REPRODUKCIJA) na video recorderu. Na zaslonu video rekordera pojavljuje se slika reprodukcije.

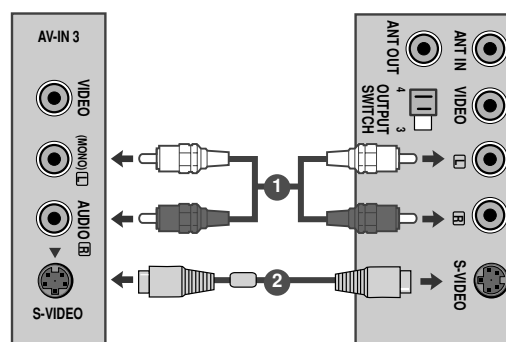

# POSTAVLJANJE VANJSKE OPREME

## Prilikom spajanja s Euro Scart kabelom

**1** Spojite Euro scart utičnicu VCR-a s Euro scart utičnicom na uređaju.

**2** Pritisnite gumb PLAY na VCR-u.  
Ako vaši VCR izlazi vode AV signal uključivanja preko scarta, uređaj se automatski prebacuje u načinu rada AV 1 na početak reprodukcije, ali ako želite ostati gledati TV način rada, pritisnite ▲ / ▼ ili gumb NUMBER.  
Ako koristite utičnicu skart AV2 Euro, odaberite ulaz AV2.

Ili pak, pritisnite gumb INPUT na daljinskom upravljaču kako biste odabrali AV 1. Na zaslonu se pojavljuje slika reprodukcije VCR-a.

Takođe možete snimati programe primljene preko uređaja na videovrpu.

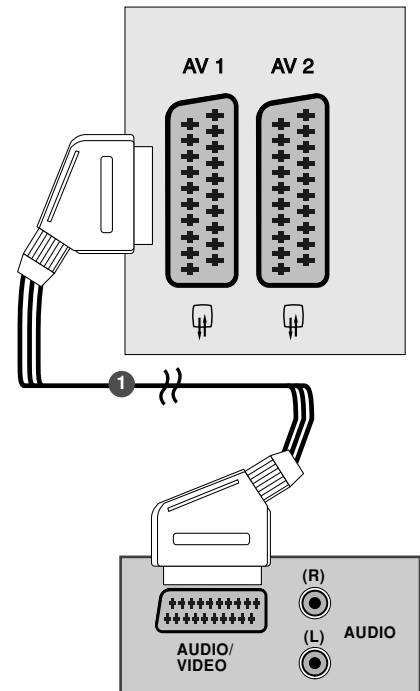

### ! NAPOMENA

- ▶ Tip signala RGB, tj. signalno crveno, zeleno i plavo možete odabrati za Euro scart i AV 1 se može primati. Ovi signali se odašilju, npr. kod plaćenog TV dekodera, uređaja za igranje ili slikovne CD jedinice, itd.
- ▶ Upotrijebite zaštićeni skart kabel.

## UMETANJE CI MODULA

- Za gledanje šifriranih usluga (koje se plaćaju) u digitalnom TV načinu rada.

- Ova značajka nije dostupna u svim državama.

**1** Umetnite CI modul u PCMCIA (Personal Computer Memory Card International Association) CARD SLOT (UTOR ZA PCMCIA KARTICU) na uređaju kako je prikazano slikom.

Za dodatne informacije pogledajte str. 39.

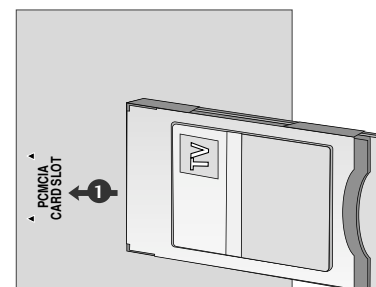



# POSTAVLJANJE VANJSKE OPREME

## PODEŠAVANJE RAČUNALA

Ovaj proizvod osigurava mogućnost uključi-i-koristi, što znači da se računalo automatski usklađuje s postavkama uređaja.

### Prilikom spajanja s D-sub kabelom s 15 pinova

- 1 Spojite signalni kabel iz utičnice izlaza monitora računala na utičnicu ulaza računala na uređaju.
- 2 Spojite audio kabel s računala na utičnice AUDIO IN (RGB/DVI) na uređaju.
- 3 Pritisnite gumb INPUT kako biste odabrali RGB.
- 4 Uključite računalo i zaslon računala će se pojaviti na uređaju. Uređaj može raditi kao zaslon računala.

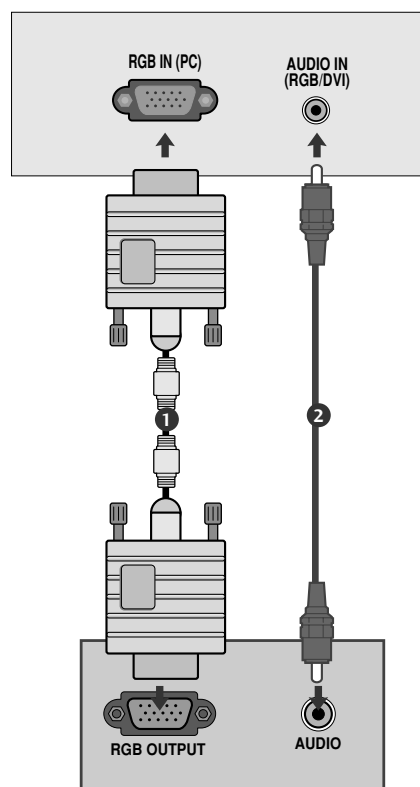

### ! NAPOMENA

- ▶ Korisnik mora koristiti oklopljene signalne kabele sučelja (D-sub 15-pinski kabel, DVI kabel) s feritnom jezgrom kako bi se održala standardna usklađenost uređaja.

# POSTAVLJANJE VANJSKE OPREME

## Prilikom spajanja pomoću DVI kabla

- 1 Priključite DVI izlaz računala na DVI-D IN utičnicu na setu.
- 2 Spojite audio kabel s računala na utičnice AUDIO IN (RGB/DVI) na uređaju.

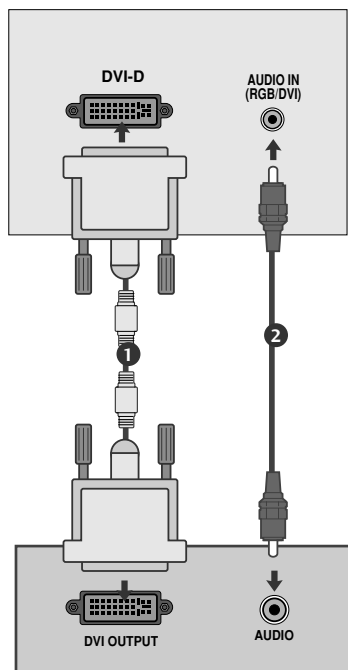

### ! NAPOMENA

- ▶ Ako je uređaj hladan, moguće je lagano titranje slike prilikom paljenja. Radi se u uobičajenoj pojavi i ne postoji nikakav kvar na uređaju.
- ▶ Ako je moguće, koristite video način rada 1920x1080 @ 60 Hz kako biste dobili najbolju kvalitetu slike na LCD monitoru. U slučaju da se koriste druge razlučivosti, postoji mogućnost prikaza skaliranih ili obrađenih slika na zaslonu. Uređaj je prethodno podešen na način 1920x1080 @ 60 Hz.
- ▶ Neke defektne točke mogu se na zaslonu pojaviti kao crvene, zelene ili plave točke. Međutim, to neće imati utjecaja ili učinka na performanse monitora.
- ▶ Nemojte prstom pritiskati na LCD zaslon jer možete izazvati privremena izobličenja na zaslonu.
- ▶ Izbjegavajte mirovanje fiksne slike na zaslonu proizvoda duže vrijeme. Fiksna se slika može trajno otisnuti na zaslon. Koristite čuvara zaslona kada je moguće.

# STRAŽNJA PLOČA ZA SLAGANJE KABELA

Spojite kablove pomoću spojnice za kablove kako je prikazano na slici.

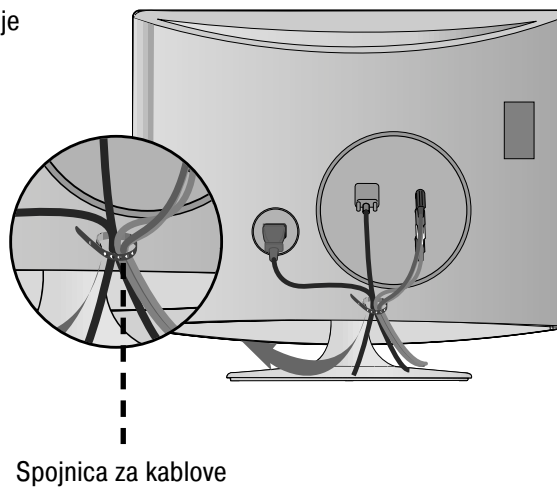

# POSTAVLJANJE VANJSKE OPREME

## RGB/DVI [PC]

Resolution (Razlučivost)	Vodoravna frekvencija (kHz)	Okomita frekvencija (Hz)
720x400	31.468	70
640x480	31.469	60
	37.500	75
800x600	37.879	60
	46.875	75
1024x768	48.363	60
	60.123	75
1152x864	67.500	75
	63.981	60
1280x1024	79.976	75
	64.674	60
1680x1050	65.290	60
	75.000	60
1920x1080	66.587	60

## HDMI [DTV] podržani način rada

Resolution (Razlučivost)	Vodoravna frekvencija (kHz)	Okomita frekvencija (Hz)
720x480/60p	31.47	60
	31.5	60
720x576/50p	31.25	50
1280x720/50p	37.5	50
1280x720/60p	44.96	60
	45	60
1920x1080/60i	33.72	60
	33.75	60
1920x1080/50i	28.125	50
1920x1080/24p	26.97	24
	27	24
1920x1080/30p	33.72	30
	33.75	30
1920x1080/50p	56.25	50
1920x1080/60p	67.43	60
	67.5	60

# POSTAVLJANJE VANJSKE OPREME









## Podešavanje zaslona za PC način rada

### Resetiranje zaslona

Vraća Position (Položaj), Size (Veličina) i Phase (Faza) na zadane tvorničke postavke.

Ova opcija radi kod sljedećeg načina rada: RGB[PC].



-   Odaberite PICTURE (SLIKA).
-   Odaberite SCREEN (ZASLON).
-   Odaberite Reset (Vraćanje postavki).
-   Odaberite Yes (Da).
-  Pokrenite Reset (Vraćanje postavki).

- Ako želite zatvoriti prozor s izbornikom, pritisnite gumb MENU (IZBORNİK) ili EXIT (IZLAZ).
- Pritisnite gumb BACK (Natrag) kako biste se vratili na prethodni ZASLON izbornika.









# POSTAVLJANJE VANJSKE OPREME

## Ugađanje zaslona, Position (Položaj), Size (Veličina), Phase (Faza)

Ako slika nakon automatskog prilagođavanja nije jasna, a posebno ako se znakovi još uvijek tresu, ručno prilagodite fazu slike.

Ova opcija radi kod sljedećeg načina rada: RGB[PC].



-   Odaberite PICTURE (SLIKA).
-   Odaberite SCREEN (ZASLON).
-   Odaberite Position (Položaj), Size (Veličina) ili Phase (Faza).
-    Napravite željena podešavanja.

- Ako želite zatvoriti prozor s izbornikom, pritisnite gumb MENU (IZBORNİK) ili EXIT (IZLAZ).
- Pritisnite gumb BACK (Natrag) kako biste se vratili na prethodni ZASLON izbornika.







# POSTAVLJANJE VANJSKE OPREME

## Odabir razlučivosti

Za prikaz normalne slike, ugodite razlučivost RGB načina rada s odabranom u PC načinu rada.

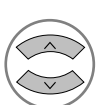
Ova opcija radi kod sljedećeg načina rada: RGB[PC] način rada.

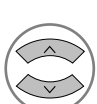

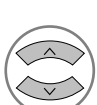
-   Odaberite PICTURE (SLIKA).
-   Odaberite SCREEN (ZASLON).
-   Odaberite Resolution (Razlučivost).
-   Odaberite potrebnu razlučivost.

- Ako želite zatvoriti prozor s izbornikom, pritisnite gumb MENU (IZBORNIK) ili EXIT (IZLAZ).
- Pritisnite gumb BACK (Natrag) kako biste se vratili na prethodni ZASLON izbornika.

# POSTAVLJANJE VANJSKE OPREME

## Automatsko konfiguriranje (samo RGB [PC] način rada)

Automatski ugađa položaj slike i smanjuje nestabilnost prikaza. Nakon ugađanja, ukoliko slika još nije ispravna, vaš uređaj radi ispravno no potrebna su dodatna ugađanja.

Auto configure (Automatska konfiguracija)

Ova funkcija služi za automatsko podešavanje položaja zaslona, sata i faze. Prikazana slika bit će nestabilna nekoliko sekundi dok traje automatska konfiguracija.

### 1. Upotreba funkcije OSD

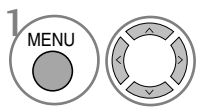

1 Odaberite PICTURE (SLIKA).

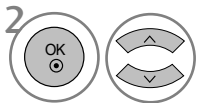

2 Odaberite SCREEN (ZASLON).

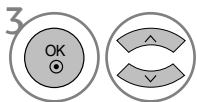

3 Odaberite Auto Config. (Automatsko konfigur.)

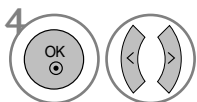

4 Odaberite Yes (Da).



5 Odaberite Auto Config. (Automatsko konfigur.)

- Ako položaj slike još nije ispravan, pokušajte ponovno automatsko ugađanje.
- Ako i nakon automatskog ugađanja treba još podešavati sliku u RGB (PC) načinu rada, možete ugoditi Position (Položaj), Size (Veličinu) ili Phase (Fazu).

### 2. Upotreba funkcije OK (daljinski upravljač ili upravljačka tipka)

Ta je funkcija dostupna samo za RGB signale.

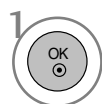

1 Pritisnite OK (U redu).

Aut. konfigur. ► ● (OK)

- Ako ne želite funkciju Auto Configure (Automatska konfiguracija), nemojte pritisnuti OK (U redu) ● ?



2 Pritisnite OK (U redu).

Auto je u tijeku  
<Razlučivost 1920 x 1080>

! Auto je u tijeku  
za potimalnu kvalitetu prikaza  
podesite rezoluciju na 1920 x 1080  
<Ostale vrijednosti razlučivosti>

- Ako želite zatvoriti prozor s izbornikom, pritisnite gumb MENU (IZBORNIK) ili EXIT (IZLAZ).
- Pritisnite gumb BACK (Natrag) kako biste se vratili na prethodni ZASLON izbornika.



# PRAĆENJE TV PROGRAMA / BIRANJE PROGRAMA FUNKCIJE TIPKI NA DALJINSKOM UPRAVLJAČU

Za vrijeme korištenja daljinskog upravljača, usmjerite ga prema senzoru daljinskog upravljača na uređaju.

## A vrsta

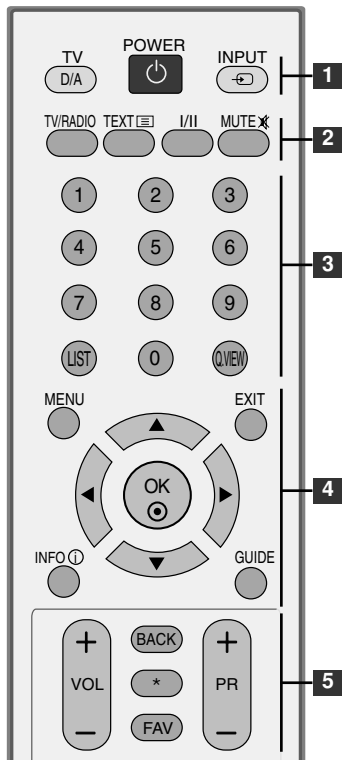

**1** **POWER** Uključuje ili isključuje proizvod.

**TV** A vrsta: Odabire digitalni ili analogni način rada TV prijemnika.  
**TV/PC** B vrsta: Odabire TV način ili način računala.  
 Uključuje uređaj.

**INPUT** Vanjski ulazni način mijenja se u pravilnom redoslijedu.  
 Uključuje proizvod.

**2** **TV/RADIO** Odabir radijskog ili TV-kanala.

**I/II** Odabire izlaz za zvuk. (Pogledajte str. 61,62)

**MUTE** Uključuje ili isključuje zvuk.

**3** **Gumbi s brojkama 0~9** Odabire program.  
 Odabire nabrojane stavke u izborniku.

**LIST** Prikazuje tablicu programa. (Pogledajte str. 40)

**Q.VIEW** Vraća na prethodno gledani program.

**4** **MENU** Odabire izbornik. (Pogledajte str. 28)

**EXIT** Briše sve zaslonske prikaze.

**INFO** Prikazuje podatke o trenutno prikazanom zaslonu.

**GUIDE** Prikazuje raspored programa. (Pogledajte str. 41~43)

**UPRAVLJAČKI ŠTAPIĆ** (Gore/Dolje/Lijevo/Desno) Omogućuje vam navigaciju kroz zaslonske izbornike i prilagodbu postavki sustava prema vašim željama.

**OK** Prihvaća vaš odabir ili prikazuje trenutni način.

## B vrsta

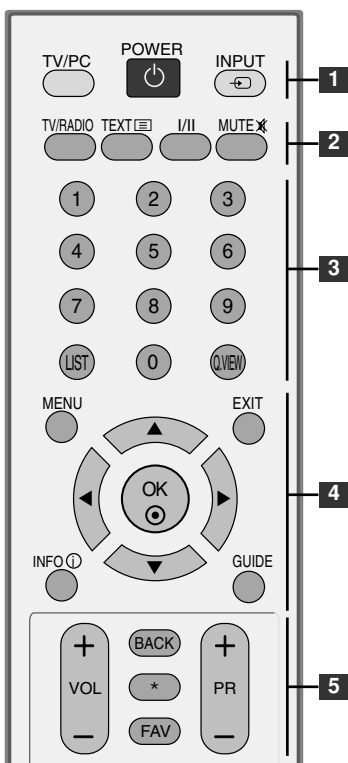

**5** **VOLUME UP /DOWN** Podešava glasnoću zvuka.

**BACK** Omogućava korisniku korak unatrag u interaktivnom programu, EPG ili drugoj interaktivnoj funkciji.

**\*** Nema funkcije

**FAV** Prikazuje izabrani omiljeni program. (Pogledajte str. 34)

**Programme UP/DOWN** Odabire program.

# PRAĆENJE TV PROGRAMA / BIRANJE PROGRAMA

## A vrsta

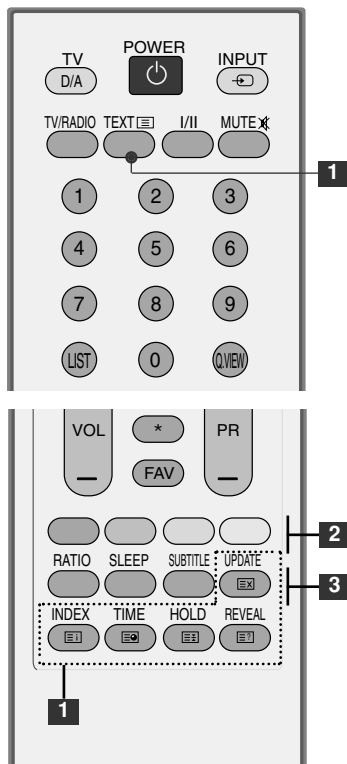

**1** GUMBI TELETEKSTA Ovi se gumbi koriste za teletekst. Više pojedinosti potražite u odjeljku 'Teletekst'. (Pogledajte str. 78~80)

**2** Gumbi u Ovi gumbi se koriste za teletekst (samo kod modela s bojama TELETEXTOM) ili za uređivanje programa. (Pogledajte str. 34,35,41~43,80)

**3** RATIO Odabire željeni format slike. (Pogledajte str. 44,45)

SLEEP Podešava automatsko isključivanje. (Pogledajte str. 68)

SUBTITLE Poziva željeni prijevod u digitalnom načinu.

## B vrsta

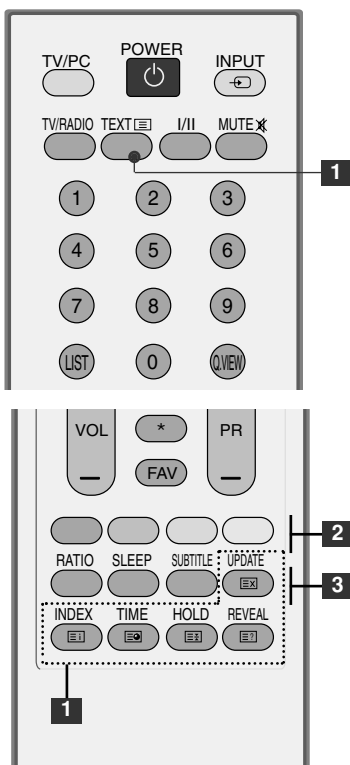

## Ulaganje baterija

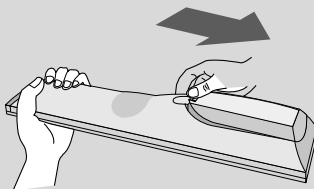

- Otvorite poklopac pretinca za baterije na stražnjoj strani i postavite baterije tako da se polaritet podudara(+ i +, - i -).
- Postavite dvije 1,5 V AAA baterije. Nemojte kombinirati stare ili korištene baterije s novima.
- Zatvorite poklopac.

# PRAĆENJE TV PROGRAMA / BIRANJE PROGRAMA

## UKLJUČIVANJE TV UREĐAJA

- Kad uključite TV uređaj, ove će vam funkcije biti na raspolaganju za korištenje.

- 1 Prvo, pravilno priključite kabel za napajanje.
- 2 Uključite napajanje dodiranjem senzora power (napajanje) na proizvodu.
- 3 Pritisnite gumb TV na daljinskom upravljaču.
- 4 Postavite kanal pomoću gumba PR+ / - ili gumba s brojkama na daljinskom upravljaču.

### Početno postavljanje

Ako se na zaslonu pojavi OSD (Zaslonski izbornik) nakon uključivanja uređaja, možete podesiti Jezik, Zemlju, Vremensku zonu, Automatsko biranje programa.

Napomena:

- a. Nestat će nakon približno 40 sekundi ako se ne pritisne ni jedan gumb.
- b. Pritisnite gumb BACK (Natrag) kako biste promijenili trenutni OSD na prijašnji OSD.

A vrsta

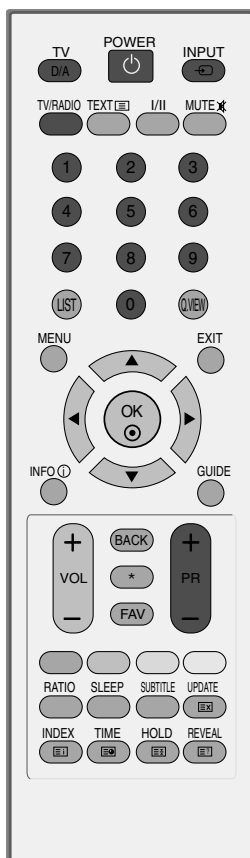

B vrsta

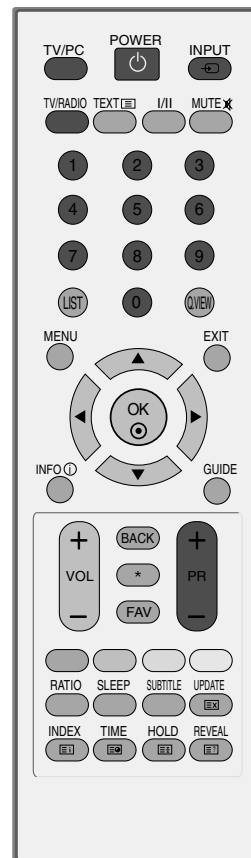

# PRAĆENJE TV PROGRAMA / BIRANJE PROGRAMA

## ODABIR PROGRAMA

- 1 Pritisnite gumb PR + ili – ili gumb s BROJKAMA za odabir programa.

## PRILAGOĐAVANJE GLASNOĆE

- 1 Pritisnite gumb VOL + ili – (Glasnoća) kako biste prilagodili glasnoću zvuka.

Ako želite isključiti zvuk, pritisnite gumb MUTE (ISKLJUČIVANJE ZVUKA).

Ovu funkciju prekidate pritiskanjem na gumb MUTE (ISKLJUČIVANJE ZVUKA), VOL (GLASNOĆA) + ili -, ili I/II.

A vrsta

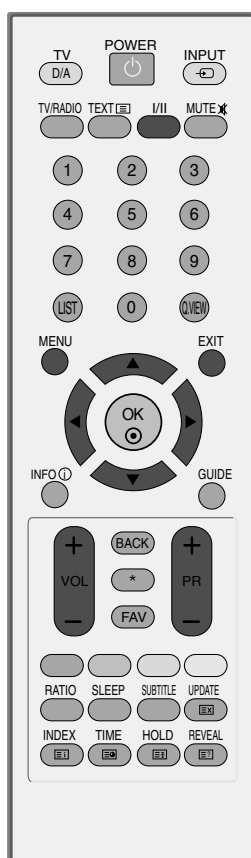

B vrsta

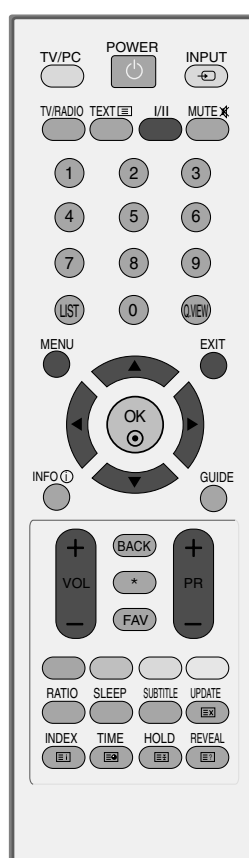

# PRAĆENJE TV PROGRAMA / BIRANJE PROGRAMA ODABIR NA ZASLONSKOM IZBORNIKU I PRILAGODBA

OSD (Zaslonski izbornik) vašeg uređaja se može malo razlikovati od ovoga koji je prikazan u ovom priručniku.

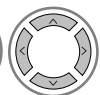
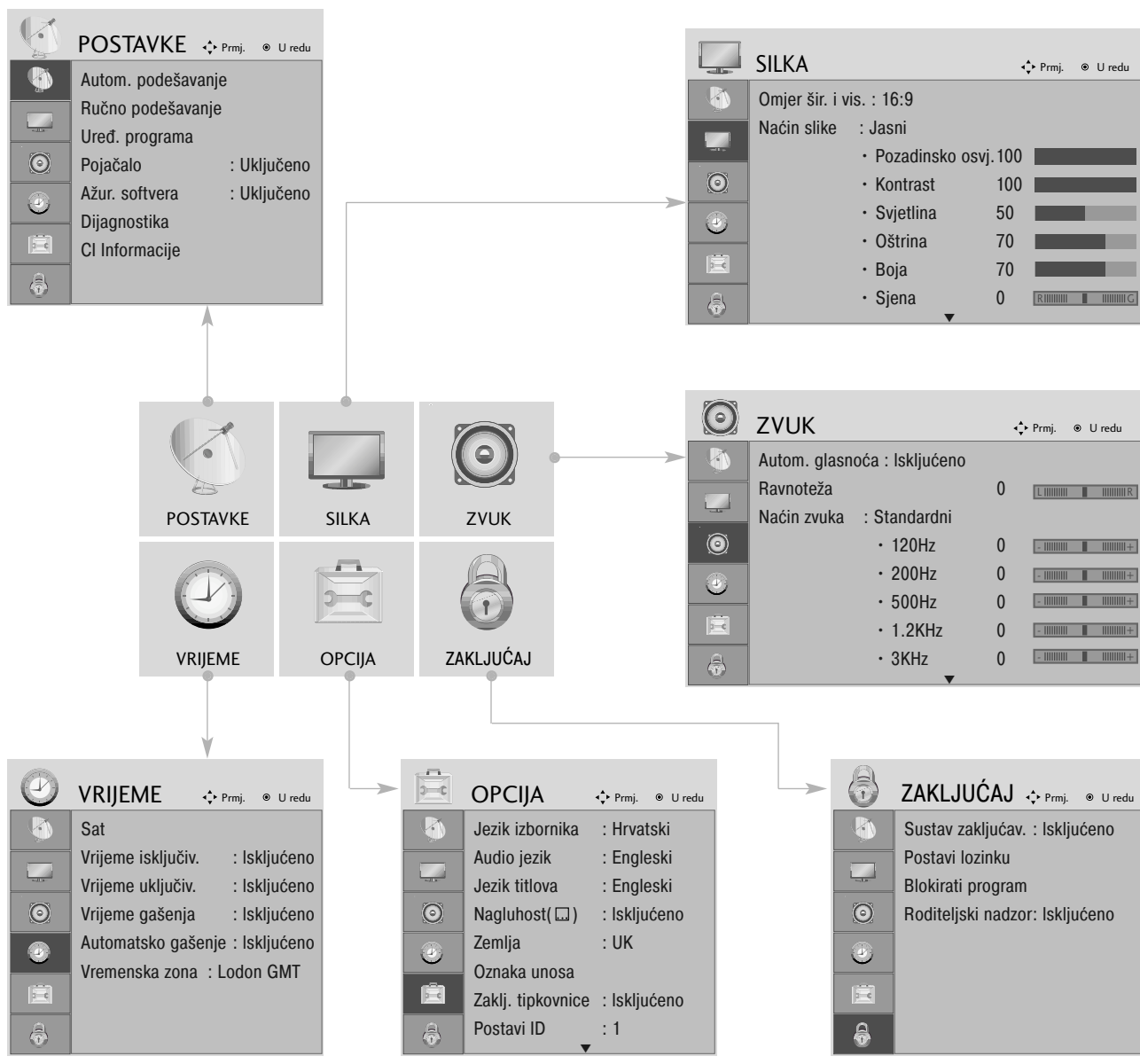

Prikaži svaki izbornik.

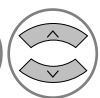

Odabir stavke s izbornika.



Prijeđi na skočni izbornik.

- Ako želite zatvoriti prozor s izbornikom, pritisnite gumb MENU (IZBORNIK) ili EXIT (IZLAZ).
- Pritisnite gumb BACK (Natrag) kako biste se vratili na prethodni ZASLON izbornika.

# PRAĆENJE TV PROGRAMA / BIRANJE PROGRAMA

## AUTOMATSKO BIRANJE PROGRAMA

Koristite kako biste automatski pronašli i spremili sve dostupne programe.

Kad pokrenete automatsko programiranje u digitalnom načinu, svi podaci koji su već spremljeni bit će izbrisani.

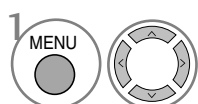
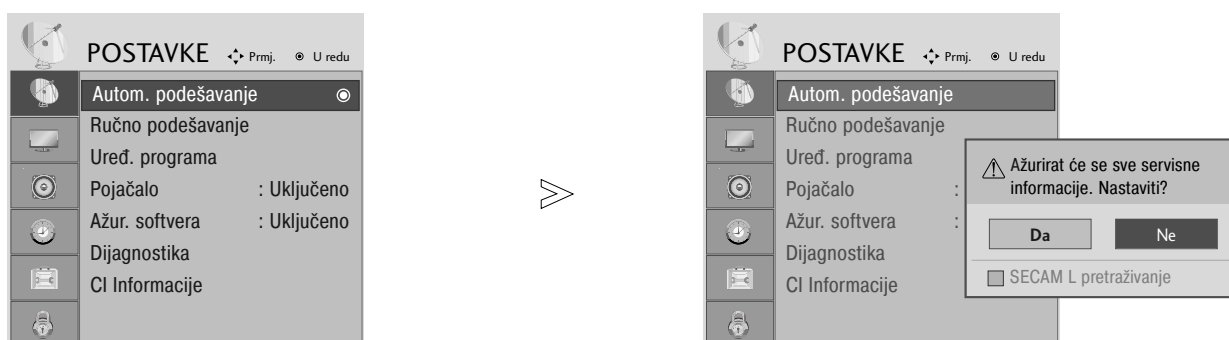

Odaberite SETUP (POSTAVKE).

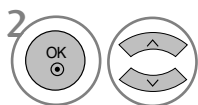

Odaberite Auto Tuning (Automatsko biranje).

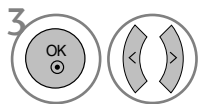

Odaberite Yes (Da).



Auto tuning (Automatsko biranje)

- Pomoću gumba NUMBER (BROJKE) upišite lozinku s 4 znamenke dok je Lock System (zaključavanje sustava) 'On' (Uključeno).
- Ako se želite zadržati na odabiru koji automatski određen, odaberite YES (DA) pomoću gumba ◀ ▶. Zatim pritisnite gumb OK (U REDU). U protivnom izaberite NO (NE).

- Ako želite zatvoriti prozor s izbornikom, pritisnite gumb MENU (IZBORNİK) ili EXIT (IZLAZ).
- Pritisnite gumb BACK (Natrag) kako biste se vratili na prethodni ZASLON izbornika.

# PRAĆENJE TV PROGRAMA / BIRANJE PROGRAMA

## RUČNO BIRANJE PROGRAMA (U DIGITALNOM NAČINU)

Ručno biranje programa vam omogućava dodavanje programa na vaš popis programa.

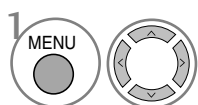
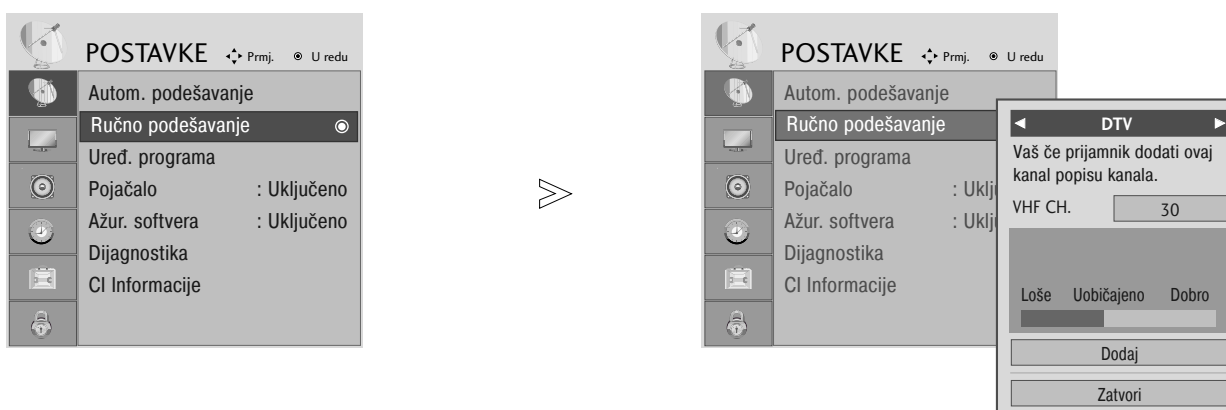

Odaberite SETUP (POSTAVKE).

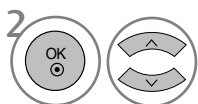

Odabir Manual Tuning (Ručno biranje).

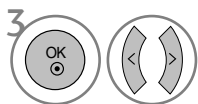

Odabir DTV .

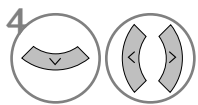

Odabir željenog broja kanala.

- Pomoću gumba NUMBER (BROJKE) upišite lozinku s 4 znamenke dok je Lock System (zaključavanje sustava) 'On' (Uključeno).

- Ako želite zatvoriti prozor s izbornikom, pritisnite gumb MENU (IZBORNİK) ili EXIT (IZLAZ).
- Pritisnite gumb BACK (Natrag) kako biste se vratili na prethodni ZASLON izbornika.

# PRAĆENJE TV PROGRAMA / BIRANJE PROGRAMA

## RUČNO BIRANJE PROGRAMA (U ANALOGNOM NAČINU)

Ručno biranje vam omogućava ručno ugađanje i organiziranje postaja redom po vašoj želji.

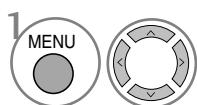
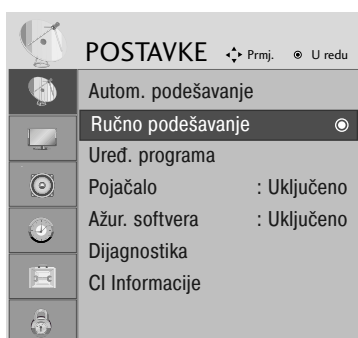

1 Odaberite SETUP (POSTAVKE).

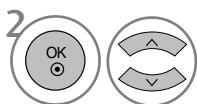

2 Odabir Manual Tuning (Ručno biranje).

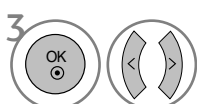

3 Odaberite TV.

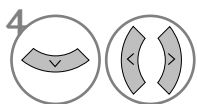

4 Ili Odabir željenog broja programa.

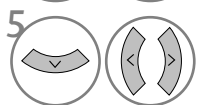

5 Odabir TV sustava.

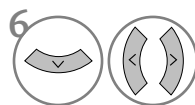

6 Odabir između V/UHF ili Cable (Kablovska).

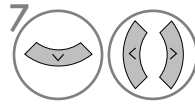

7 Ili Odabir željenog broja kanala.

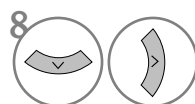

8 Početak pretraživanja.

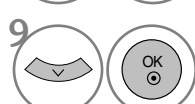

9 Odaberite Store (Spremi).

- Ako želite zatvoriti prozor s izbornikom, pritisnite gumb MENU (IZBORNİK) ili EXIT (IZLAZ).
- Pritisnite gumb BACK (Natrag) kako biste se vratili na prethodni ZASLON izbornika.

- Pomoću gumba NUMBER (BROJKE) upišite lozinku s 4 znamenke dok je Lock System (zaključavanje sustava) 'On' (Uključeno).
- L: SECAM L/L' (Francuska)
- BG: PAL B/G, SECAM B/G (Europa / Istočna Europa/ Azija / Novi Zeland / Srednji istok / Afrika / Australija)
- I: PAL I/II (U.K. / Irska / Hong Kong / Južna Afrika)
- DK: PAL D/K, SECAM D/K (Istočna Europa / Kina / Afrika / ZND)
- Za spremanje novog kanala pratite korake 4 do 9.



# PRAĆENJE TV PROGRAMA / BIRANJE PROGRAMA

## ■ Dodjeljivanje naziva postaji

Možete dodijeliti ime postaje za svaki programski broj.

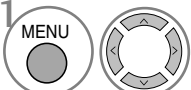
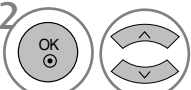
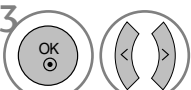
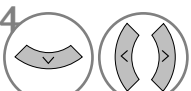
-  Odaberite SETUP (POSTAVKE).
-  Odabir Manual Tuning (Ručno biranje).
-  Odaberite TV.
-  Select Name (Odaberite ime).

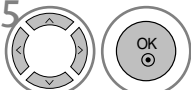

-  Odaberite položaj i odredite mjesto drugog znaka i tako dalje. Možete upotrijebiti slova od A do Z, brojeve od 0 do 9, +/- i razmak.

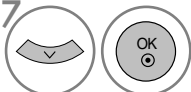
-  Odaberite Close (Zatvori).

-  Odaberite Store (Spremi).

## ■ Fino namještanje programa

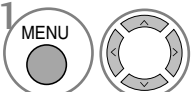
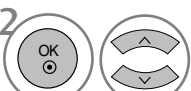
Fino namještanje programa će u normalnim okolnostima biti potrebno samo kad je prijam slab.

-  Odaberite SETUP (POSTAVKE).
-  Odabir Manual Tuning (Ručno biranje).
-  Odaberite TV.

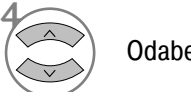
-  Odaberite fino.

-  Fino ugađajte dok ne dobijete najbolju sliku i zvuk.

-  Odaberite Store (Spremi).

- Ako želite zatvoriti prozor s izbornikom, pritisnite gumb MENU (IZBORNİK) ili EXIT (IZLAZ).
- Pritisnite gumb BACK (Natrag) kako biste se vratili na prethodni ZASLON izbornika.

# PRAĆENJE TV PROGRAMA / BIRANJE PROGRAMA

## UREĐIVANJE PROGRAMA

Kad se preskoči broj programa, to znači da ga nećete moći izabrati pomoću gumba PR + / - za vrijeme TV emisije.

Ako želite izabrati preskočeni program, upišite neposredno broj programa pomoću gumba s BROJKAMA ili ga odaberite u izborniku Programme edit (Uređivanje programa).

Ova funkcija vam omogućava preskakanje spremljenih programa.

U nekim je zemljama moguće premještati brojeve programa samo ŽUTIM gumbom.

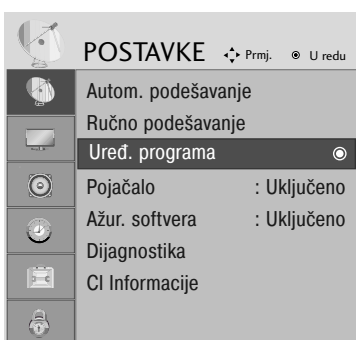

Odaberite SETUP (POSTAVKE).



Odaberite Programme Edit (Uredi program)



Uđite u Programme Edit (Uređivanje Programa).



Odaberite programe koje treba spremiti ili preskočiti.

- Pomoću gumba NUMBER (BROJKE) upišite lozinku s 4 znamenke dok je Lock System (zaključavanje sustava) 'On' (Uključeno).

- Ako želite zatvoriti prozor s izbornikom, pritisnite gumb MENU (IZBORNİK) ili EXIT (IZLAZ).
- Pritisnite gumb BACK (Natrag) kako biste se vratili na prethodni ZASLON izbornika.

# PRAĆENJE TV PROGRAMA / BIRANJE PROGRAMA

## U DTV/RADIO NAČINU

### ■ Preskakanje broja programa



Odaberite broj programa koji želite preskočiti.



Broj preskočenog programa stavite na plavo.



Pokretanje preskočenog programa.

- Kad se preskoči broj programa, to znači da ga nećete moći izabrati pomoću gumba PR + / - za vrijeme normalnog praćenja TV programa.
- Ako želite izabrati preskočeni program, upišite neposredno broj programa pomoću gumba NUMBER (BROJKE) ili ga odaberite u Programme edit (Uređivanju programa) ili EPG-u.

### ■ Odabir najdražeg programa



Odaberite broj svoga omiljenog programa.

- On će automatski uključiti izabrane programe u vaš popis omiljenih programa.

# PRAĆENJE TV PROGRAMA / BIRANJE PROGRAMA

## U TV NAČINU

Ova funkcija omogućava brisanje ili preskakanje pohranjenih programa. Također možete preseliti neke kanale na druge programske brojeve.

### ■ Automatsko sortiranje

1  **GREEN** Pokrenite Automatsko sortiranje

- Kad ste jednom aktivirali automatsko sortiranje, nećete više moći uređivati programe.

### ■ Brisanje programa

1  Odaberite broj programa koji želite izbrisati.

2  **RED** Izbrisani broj programa se pretvara u crveno.

3  **RED** Oslobađanje izbrisanih programa.

- Izabrani broj programa se briše, dok se svi ostali programi pomiču za jedan broj prema gore

### ■ Seljenje programa

1  Odaberite broj programa koji želite premjestiti.

2  **YELLOW**  Broj premještenog programa stavite na ŽUTO.

3  **YELLOW** Pokretanje premještenog programa.

### ■ Preskakanje broja programa



1  Odaberite broj programa koji želite preskočiti.

2  **BLUE** Broj preskočenog programa stavite na plavo.

3  **BLUE** Pokretanje preskočenog programa.

- Kad se preskoči broj programa, to znači da ga nećete moći izabrati pomoću gumba PR + / - za vrijeme normalnog praćenja TV programa.
- Ako želite izabrati preskočeni program, upišite neposredno broj programa pomoću gumba NUMBER (BROJKE) ili ga odaberite u Programme edit (Uređivanju programa) ili EPG-u.

### ■ Odabir omiljenog programa

1   **FAV** Odaberite broj svoga omiljenog programa.

- Izabrani program će se dodati na popis omiljenih programa.





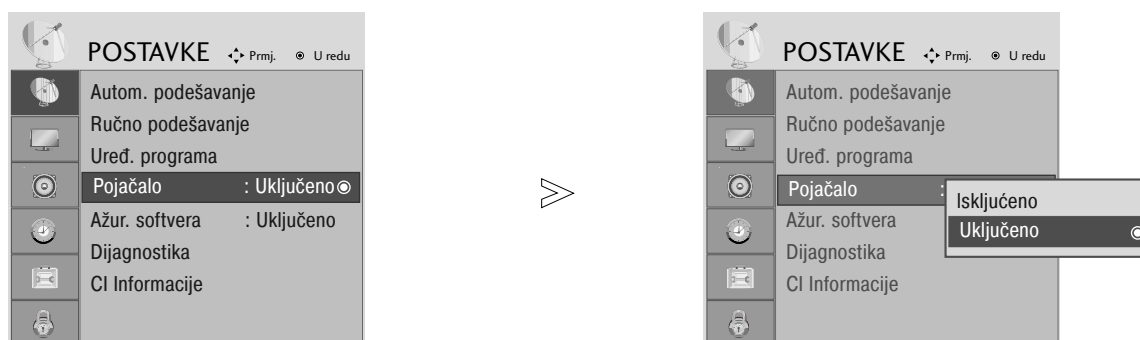

# PRAĆENJE TV PROGRAMA / BIRANJE PROGRAMA

## BOOSTER (POJAČANJE) (SAMO U DIGITALNOM NAČINU)

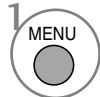
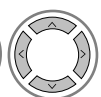
Ako je prijem slab, uključite pojačalo.

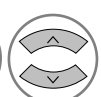
Kad je signal snažan, odaberite "Off" (Isključeno).

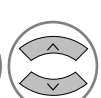

-   Odaberite SETUP (POSTAVKE).
-   Odaberite Booster (Pojaćanje).
-   Odaberite On (uključeno) ili Off (isključeno).
-  Spremite

- Ako želite zatvoriti prozor s izbornikom, pritisnite gumb MENU (IZBORNİK) ili EXIT (IZLAZ).
- Pritisnite gumb BACK (Natrag) kako biste se vratili na prethodni ZASLON izbornika.

# PRAĆENJE TV PROGRAMA / BIRANJE PROGRAMA

## SOFTWARE UPDATE (Ažuriranje softvera)

Software Update znači da softver možete ažurirati putem sustava za digitalno emitiranje programa.

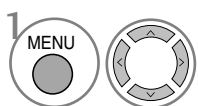
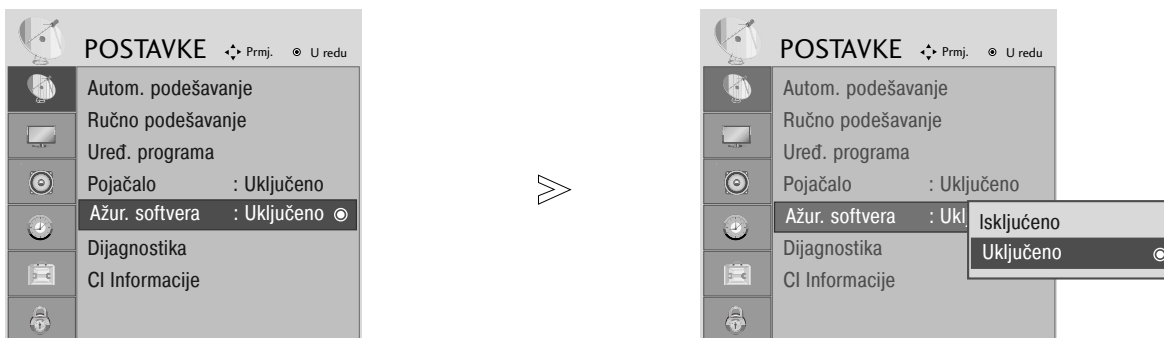

1 Odaberite SETUP (POSTAVKE).

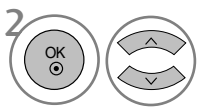

2 Odaberite Software Update (Ažuriranje softvera)

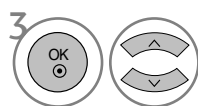

3 Odaberite On (uključeno) ili Off (isključeno).

• Ako izaberete On (Uključeno), pojavit će se potvrdni okvir za korisničku potvrdu kako bi vas obavijestio da je pronađen novi softver.



4 Spremite

### \* Pri postavljanju "Software Update" (Ažuriranje softvera)

Povremeno će prijenos podataka ažuriranog digitalnog softvera dovesti do pojave ovog izbornika na zaslonu TV uređaja.



Odaberite YES (DA) pomoću gumba ◀▶ kad ugledate sljedeću sliku.



Kad ažuriranje softvera bude završeno, sustavu će trebati oko jedna minuta da se opet pokrene.



- Za vrijeme trajanja ažuriranja softvera imajte na umu sljedeće:

- Napajanje uređaja se ne smije prekinuti.
- Uređaj se ne smije isključiti.
- Antena se ne smije isključiti.
- Nakon ažuriranja softvera, možete potvrditi verziju ažuriranog softvera u izborniku Diagnostics (Dijagnostika).

# PRAĆENJE TV PROGRAMA / BIRANJE PROGRAMA

## DIAGNOSTICS (DIJAGNOSTIKA) (SAMO U DIGITALNOM NAČINU)

Ova funkcija vam omogućava uvid u podatke o proizvođaču, Modelu/Vrsti, Serijskom broju i verziji softvera.

Ovdje se prikazuju podaci i snaga signala ugođenog MUX.

Ovdje se prikazuju podaci o signalu i servisno ime izabranog MUX.

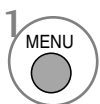
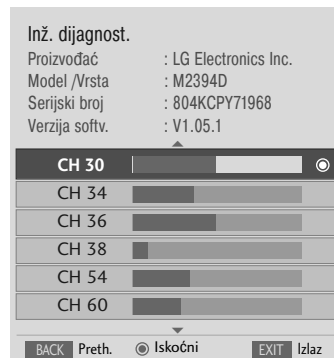
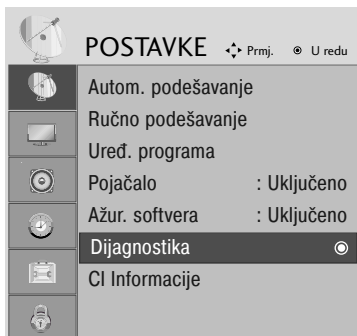

1 Odaberite SETUP (POSTAVKE).



2 Odaberite Diagnostics (Dijagnostika).



3 Prikaz proizvođača, modela/vrste, serijskog broja, verzije softvera.



4 Prikaži podatke o kanalu.

- Ako želite zatvoriti prozor s izbornikom, pritisnite gumb MENU (IZBORNİK) ili EXIT (IZLAZ).
- Pritisnite gumb BACK (Natrag) kako biste se vratili na prethodni ZASLON izbornika.

# PRAĆENJE TV PROGRAMA / BIRANJE PROGRAMA

## PODACI O CI [COMMON INTERFACE – ZAJEDNIČKO SUČELJE]

Ova funkcija vam omogućava praćenje nekih šifriranih programa (plaćaju se posebno). Ako uklonite CI modul, nećete moći gledati plaćene programe.

Kad modul bude uložen u CI utoru, moći ćete pristupiti izborniku modula.

Od vašeg zastupnika zatražite podatke o kupnji smart card kartice i modula. Nemojte uzastopni umetati i vaditi CAM modul iz vašeg uređaja. Time možete izazvati neispravnosti u radu. Kad je uređaj uključen nakon ulaganja CI modula, možda neće biti izlaza zvuka.

Ovo nije kompatibilno sa CI modulom i smart card karticom.

CI (Common Interface – Zajedničko sučelje) funkcije mogu biti nedostupne, što ovisi uvjetima emitiranja u pojedinoj zemlji.

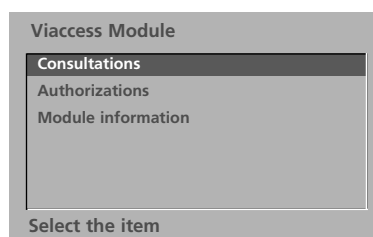
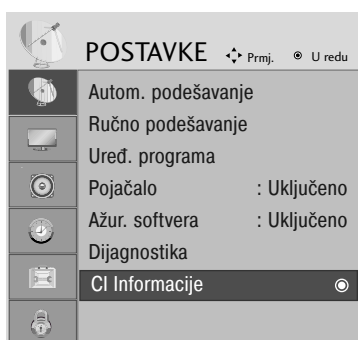

- Ovaj OSD služi samo kao slikoviti prikaz mogućnosti izbornika dok će se format zaslona razlikovati prema davatelju plaćene digitalne usluge.
- CI (Common Interface – Zajedničko sučelje) zaslona izbornika i uslugu možete promijeniti u dogovoru s vašim zastupnikom.

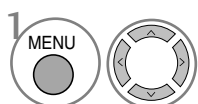

1 Odaberite SETUP (POSTAVKE).

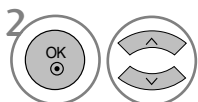

2 Odaberite CI Information (CI podaci)

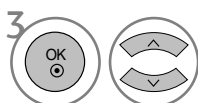

3 Odaberite željenu stavku: Podaci o modulu, podaci o smart card kartici, jeziku ili preuzimanju softvera, itd.



4 Spremite

- Ako želite zatvoriti prozor s izbornikom, pritisnite gumb MENU (IZBORNIK) ili EXIT (IZLAZ).
- Pritisnite gumb BACK (Natrag) kako biste se vratili na prethodni ZASLON izbornika.



# PRAĆENJE TV PROGRAMA / BIRANJE PROGRAMA

## ODABIR TABLICE PROGRAMA

Možete provjeriti koji programi su spremjeni u memoriji prikazivanjem tablice programa.

 Prikazuje se u zaključanom programu.

### ■ Prikaz POPISA programa

1  Prikazuje PROGRAMME LIST (POPIS PROGRAMA).

- Možda ćete pronaći neke plave programe. To su programi koji su preskočeni automatskim programiranjem ili u načinu uređivanja programa..
- Neki programi s prikazanim brojevima u POPISU programa pokazuju da nema dodijeljenog naziva postaje.

### ■ Odabir programa u popisu programa

1  Odabir programa

2  Prijelaz na izabrani broj programa.



Iz programa koji trenutno pratite, način se može promijeniti od TV, na DTV ili Radio.

### ■ Kretanje kroz stranice popisa s programima

1  Okreće stranice.

2  Vraća na normalno prikazivanje televizije.

### ■ Prikazivanje tablice omiljenih programa

1  Prikazuje tablicu omiljenih programa.

# EPG (ELECTRONIC PROGRAMME GUIDE – ELEKTRONIČKI PROGRAMSKI VODIČ)

Ovaj sustav posjeduje Electronic Programme Guide (Elektronički programski vodič) (EPG) koji vam pomaže pri kretanju niz sve mogućnosti za praćenje programa.

EPG vam pruža obavijesti kao što su popisi programa, početak i kraj dostupnih programskih usluga. Dodatno, detaljni podaci o programu su često dostupni u EPG (dostupnost i količina detalja o programu može se razlikovati u ovisnosti o pojedinim emisijama).

Ova se funkcija može koristiti samo kad postaje emitiraju EPG podatke.

EPG prikazuje opis programa za sljedećih osam dana.

## Uključivanje ili isključivanje EPG.



Uključivanje ili isključivanje EPG.

Programski vodič

06 Mar. 2006 15:09

SVE	14:00	15:00
1 YLE TV1	Nema informacija	Kungskonsumente
2 YLE TV2	Nema informacija	TV2: Farnen Nema informacija
4 TV..	Nema informacija	
5 YLE FST	Nema informacija	
6 CNN	Nema informacija	
8 YLE24	... .. Nema informacija	... .. Tänään otsikoissa

TV/RADIO Radio    FAV Omiljeni    INFO Informacije    Preth. Promjena  
● Način    ● Datum    ● Ručno snimanje    ● Popis s ras.

## Odabir programa



Ili



Odabir željenog programa.



Prikazuje izabrani program.

# EPG (ELECTRONIC PROGRAMME GUIDE – ELEKTRONIČKI PROGRAMSKI VODIČ)

## Funkcije gumba u načinu vodiča NOW/NEXT (SADAŠNJI/SLJEDEĆI)



Promjena EPG načina.



Ulaz u način Programiranog snimanja/Podešavanje podsjetnika.



Ulaz u način Programiranog snimanja/Popis podsjetnika.



Promjena na izabrani program.



Bira NOW (SADAŠNJI) ili NEXT (SLJEDEĆI) program.



Bira program emitiranja.



Stranica Gore/Dolje



Ili



Isključivanje EPG.



Odabir TV ili RADIO programa.



Uključuje ili isključuje detaljne podatke.

## Funkcije gumba u načinu vodiča za 8 dana



Promjena EPG načina.



Ulaz u način podešavanja datuma.



Ulaz u način Programiranog snimanja/Podešavanje podsjetnika.



Ulaz u način Programiranog snimanja/Popis podsjetnika.



Promjena na izabrani program.



Bira NOW (SADAŠNJI) ili NEXT (SLJEDEĆI) program.



Bira program emitiranja.



Stranica Gore/Dolje



Ili



Isključivanje EPG.



Odabir TV ili RADIO programa.



Uključuje ili isključuje detaljne podatke.

## Funkcije gumba u načinu promjene datuma



Isključivanje načina podešavanja datuma.



Prebacivanje na izabrani datum.



Odabir datuma.



Isključivanje načina podešavanja datuma.



Ili



Isključivanje EPG.

# EPG (ELECTRONIC PROGRAMME GUIDE – ELEKTRONIČKI PROGRAMSKI VODIČ)

## Funkcije gumba u sklopu za prošireni opis



Tekst Gore/Dolje



Ulaz u način Programiranog snimanja/Podešavanje podsjetnika



Uključuje ili isključuje detaljne podatke.



Ili  Isključivanje EPG.

## Funkcija gumba u načinu Record/Remind Setting (Podešavanje snimanja/podsjetnika)

- Ova funkcija je dostupna samo kad je na priključak DTV-OUT pomoću SCART kabela priključena oprema za snimanje koja koristi kontakt 8 za signaliziranje snimanja.



Prebacivanje na način pregleda Guide (Vodič) ili Timer (Tajmer).



Bira Vrstu, Uslugu, Datum ili Početno/Završno vrijeme.



Sprema Programirano snimanje/Podsjetnik.



Podešavanje funkcije.

## Funkcije gumba u načinu Schedule List (Popis rasporeda)



Način ručnog podešavanja novog tajmera.



Prebacivanje na način vodiča.



Ulaz u način uređivanja rasporeda.



Odabire Raspored.



Briše izabranu stavku.

# PODEŠAVANJE SLIKE

## PODEŠAVANJE VELIČINE SLIKE (FORMAT SLIKE)

Moguće je odabrati različite formate prikaza slike na zaslonu; 16:9, Just Scan (automatski), Original (izvorna), 4:3, 14:9 i Zoom1/2.

Ukoliko je statična slika prikazana na zaslonu dulji vremenski period, postoji mogućnost da ta statična slika postane "utisnuta" na zaslonu i ostane vidljiva.

Moguće je podesiti omjer uvećanja pomoću gumba ▲ ▼.

Ova opcija radi kod sljedećeg signala.

- Možete podesiti omjer i u zaslonskom izborniku RATIO (OMJER).
- Za Zoom podešavanje odaberite 14:9, Zoom1 i Zoom2 u zaslonskom izborniku Omjer.

### • 16:9

Sljedeći odabir omogućava horizontalno podešavanje slike, pri linearnom omjeru, popunjavanje čitavog zaslona (korisno prilikom gledanja DVD-a s formatom slike 4:3)



### • 4:3

Sljedeći odabir omogućava gledanje slike s izvornim formatom slike od 4:3. S obje strane zaslona, desne i lijeve, bit će prikazane sive trake.



# PODEŠAVANJE SLIKE

- **Original (Originalno)**

Nakon što vaš televizor primi signal sa širokim formatom slike, automatski će promijeniti format slike prijama.

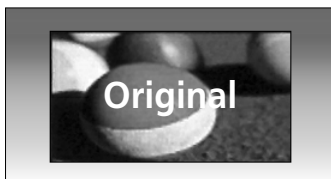

- **14:9**

U načinu rada s formatom 14:9, možete gledati 14:9 format slike ili opći televizijski program. 14:9 format slike je prikazan na isti način kao i 4:3 format, ali je povećan s desne i lijeve strane.



- **Zoom1**

Sljedeći odabir omogućava prikaz slike bez ikakvih promjena popunjavajući cijeli zaslon. Međutim, gornji i donji dio slike bit će odrezani.



- **Zoom2**

Ukoliko želite da se slika bude izmijenjena, i vodoravno razvučena i okomito odrezana, odaberite opciju Zoom2. Prilagođavanje prikaza slike s omjerom izmjene slike i pokrivanja zaslona.

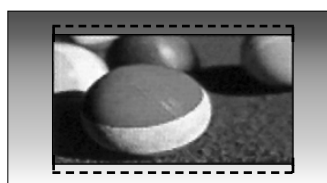

- **Just Scan (Automatski prikaz)**

Ovaj vam odabir omogućuje prikaz slike u najboljoj kvaliteti bez gubitka izvorne slike s visokom rezolucijom.

Napomena: Interferencija će biti prikazana na rubovima prikazane slike ukoliko interferencija postoji u izvornoj slici.



## ! NAPOMENA

- ▶ Formate 16:9 (Wide) (široki format), 4:3, 14:9, Zoom 1/2 možete odabrati isključivo u načinu rada Component (Komponentni) (ispod 720p).
- ▶ Možete odabrati samo 4:3 i 16:9 (široki) omjer u RGB/DVI načinu rada.
- ▶ U načinu rada HDMI/Component (Komponentni) (preko 720p) dostupan je Just Scan (Automatski prikaz).
- ▶ Original (izvorni prikaz) možete odabrati samo kod UK digitalnog teleteksta (MHEG-5).

# PODEŠAVANJE SLIKE

## PRETHODNO POSTAVLJENE POSTAVKE SLIKE

Način prikaza slike - Prethodno postavljene postavke

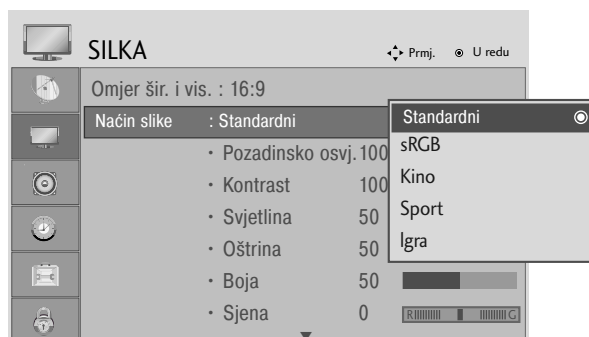
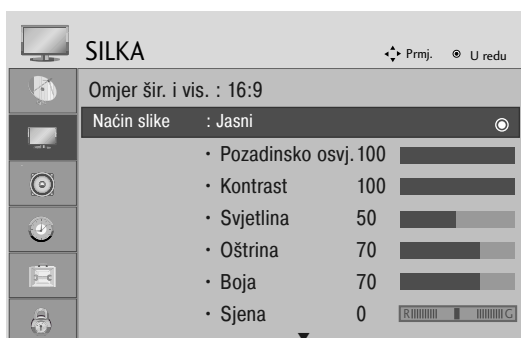

<RGB, DVI način rada>

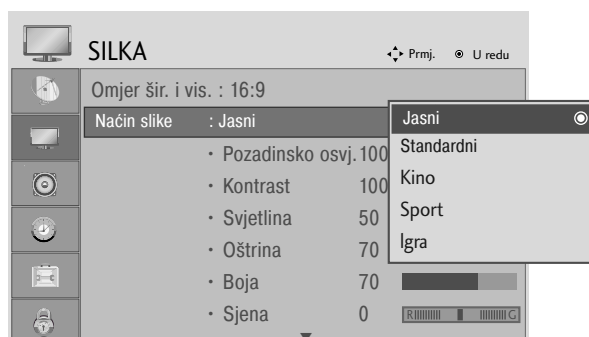

<Drugi način>

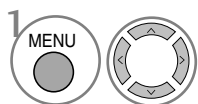

1 Odaberite PICTURE (SLIKA).

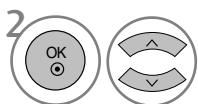

2 Odaberite Picture Mode (način prikaza slike).

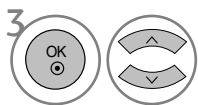

3 Odaberite željeni način prikaza slike.

- Način prikaza slike podešava najbolji način prikaza slike na uređaju. Odaberite vrijednost prethodno postavljene postavke u izborniku Picture Mode (način prikaza slike) ovisno o kategoriji gledanog programa.

- Ako želite zatvoriti prozor s izbornikom, pritisnite gumb MENU (IZBORNİK) ili EXIT (IZLAZ).
- Pritisnite gumb BACK (Natrag) kako biste se vratili na prethodni ZASLON izbornika.

# PODEŠAVANJE SLIKE

## Automatska kontrola nijansi boje (Topla/Srednja/Hladna)

Odaberite jednu od tri automatske prilagodbe boja. Postavite warm (topla), da naglasite tople boje, npr. crvenu, ili postavite cool (hladna), ako želite manje intenzivne boje s više plave.

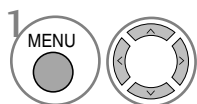

Odaberite PICTURE (SLIKA).

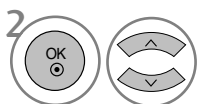

Odaberite Advanced Control (Napredno upravljanje).

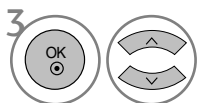

Odaberite Colour Temperature (Temperatura boje).



Odaberite ili Cool (hladna), Medium (srednja) ili Warm (topla).

- Ako želite zatvoriti prozor s izbornikom, pritisnite gumb MENU (IZBORNİK) ili EXIT (IZLAZ).
- Pritisnite gumb BACK (Natrag) kako biste se vratili na prethodni ZASLON izbornika.











# PODEŠAVANJE SLIKE

## Automatska kontrola nijansi boje (9300K/6500K) Samo RGB, DVI način rada

Ako je odabran način slike sRGB, izbornik Advanced control (Dodatne kontrole) nije aktiviran.

Odaberite jednu od dvije automatske prilagodbe boja.



-   Odaberite PICTURE (SLIKA).
-   Odaberite Advanced Control (Napredno upravljanje).
-   Odaberite Colour Temperature (Temperatura boje).
-   Odaberite 6500K ili 9300K.

- Ako želite zatvoriti prozor s izbornikom, pritisnite gumb MENU (IZBORNİK) ili EXIT (IZLAZ).
- Pritisnite gumb BACK (Natrag) kako biste se vratili na prethodni ZASLON izbornika.

# PODEŠAVANJE SLIKE

## RUČNO PODEŠAVANJE SLIKE

Način prikaza slike - Korisnički način

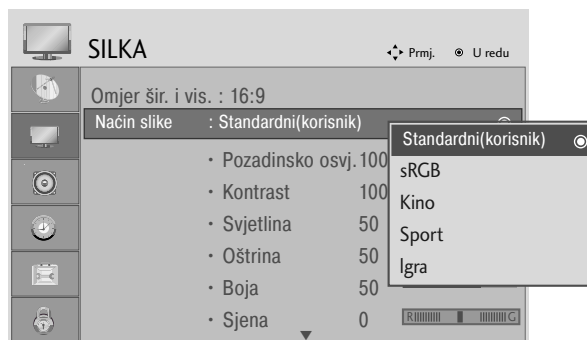

<RGB, DVI način rada>



<Drugi način>

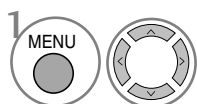

Odaberite PICTURE (SLIKA).

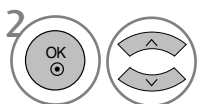

Odaberite Picture Mode (način prikaza slike).

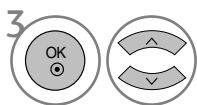

Odaberite željeni način prikaza slike.

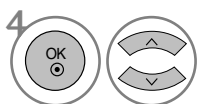

Odaberite Backlight (pozadinsko osvjetljenje), Contrast (kontrast), Brightness (svjetlinu), Sharpness (oštrinu), Colour (boju) ili Tint (nijansu boje).

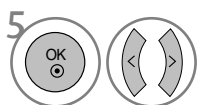

Napravite željena podešavanja.

- Ako želite zatvoriti prozor s izbornikom, pritisnite gumb MENU (IZBORNIK) ili EXIT (IZLAZ).
- Pritisnite gumb BACK (Natrag) kako biste se vratili na prethodni ZASLON izbornika.

### ! NAPOMENA

- ▶ Ne možete podesiti boju, oštrinu i nijansu u RGB, DVI načinu rada.

# PODEŠAVANJE SLIKE

## TEHNOLOGIJA POBOLJŠANJA PRIKAZA SLIKE

### Fresh Contrast (svježi kontrast)

Automatski podešava optimalni kontrast ovisno o svjetlini prikaza.

### Fresh Colour (Svježa boja)

Automatski prilagodi boju odsjaja za reprodukciju što je moguće prirodnijih boja.

### Noise Reduction (Smanjenje šuma)

Uklanja interferenciju prikaza do mjere u kojoj ne kvari kvalitetu prikaza izvorne slike.

### Gamma

Visoka vrijednost game se manifestira kao svjetlije slike dok niska vrijednost game prikazuje visoko kontrastne slike.

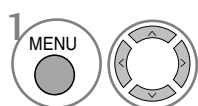

Odaberite PICTURE (SLIKA).

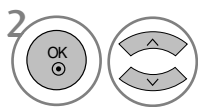

Odaberite Advanced Control (Napredno upravljanje).

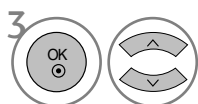

Odaberite Fresh Contrast (svježi kontrast), Fresh Colour (svježa boja), Noise Reduction (smanjenje šuma) ili Gamma.



Odaberite željeni izvor.

- Ako želite zatvoriti prozor s izbornikom, pritisnite gumb MENU (IZBORNİK) ili EXIT (IZLAZ).
- Pritisnite gumb BACK (Natrag) kako biste se vratili na prethodni ZASLON izbornika.

# PODEŠAVANJE SLIKE

## NAPREDNO- NAČIN RADA FILM

Da biste podesili proizvod za najbolji način prikaza slike za gledanje filmova.

Ova funkcija je dostupna samo u TV, AV i Komponentom 480i/576i/1080i načinu rada.

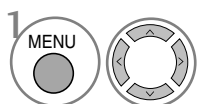

Odaberite PICTURE (SLIKA).

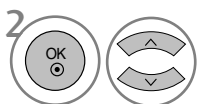

Odaberite Advanced Control (Napredno upravljanje).

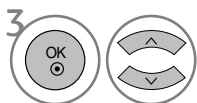

Odaberite Film Mode (filmski način).



Odaberite On (uključeno) ili Off (isključeno).

- Ako želite zatvoriti prozor s izbornikom, pritisnite gumb MENU (IZBORNİK) ili EXIT (IZLAZ).
- Pritisnite gumb BACK (Natrag) kako biste se vratili na prethodni ZASLON izbornika.

# PODEŠAVANJE SLIKE

## NAPREDNO - ZACRNJENOST (ZATAMNJENOST)

Ova opcija postiže najbolju kvalitetu prikaza slike uređaja prilikom gledanja filma.

Ova opcija radi kod sljedećeg načina rada: AV (NTSC-M), HDMI ili Component (komponentni način).

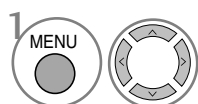

Odaberite PICTURE (SLIKA).

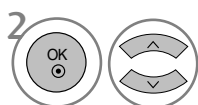

Odaberite Advanced Control (Napredno upravljanje).

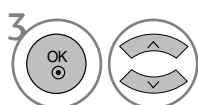

Odaberite Black Level (zacrnjenost).

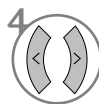

Odaberite Low (niska) ili High (visoka).

- Low (Niska): prikaz slike postaje tamniji.
- High (Visoka): prikaz slike postaje svjetliji.

- Ako želite zatvoriti prozor s izbornikom, pritisnite gumb MENU (IZBORNİK) ili EXIT (IZLAZ).
- Pritisnite gumb BACK (Natrag) kako biste se vratili na prethodni ZASLON izbornika.

### ! NAPOMENA

- ▶ Ako ulaz nije AV (NTSC-M), HDMI ili component (komponentni), ova funkcija postavljena je na auto (automatski).
- ▶ Ako je uključena mogućnost auto (automatski), korisnik je ne može podešavati ručno.
- ▶ Auto: automatski postavlja zacrnjenost prikaza na Visoka ili Niska ovisno o razini zatamnjivosti zaslona.

# PODEŠAVANJE SLIKE

## VRAĆANJE POČETNIH POSTAVKI PRIKAZA SLIKE

Postavke odabranog načina prikaza slike postavlja se natrag na tvorničke postavke.

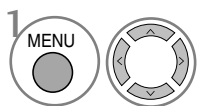
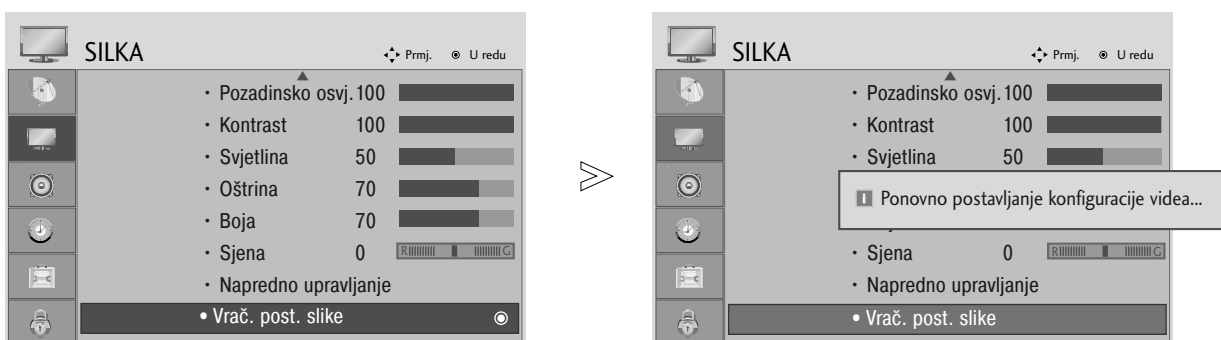

Odaberite PICTURE (SLIKA).

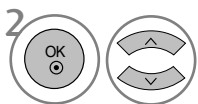

Odaberite Picture Reset (Vraćanje početnih postavki prikaza slike).



Pokreni postavljenu vrijednost.

- Ako želite zatvoriti prozor s izbornikom, pritisnite gumb MENU (IZBORNİK) ili EXIT (IZLAZ).
- Pritisnite gumb BACK (Natrag) kako biste se vratili na prethodni ZASLON izbornika.

# UPRAVLJANJE ZVUKOM I JEZIKOM

## AUTOMATSKO PODEŠAVANJE GLASNOĆE ZVUKA

AVL automatski ostaje na istoj razini glasnosti prilikom promjene programa.

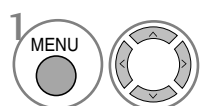

Odaberite AUDIO (zvuk).

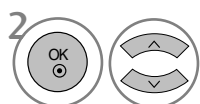

Odaberite Auto Volume (automatska regulacija glasnoće).

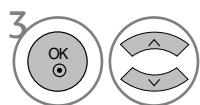

Odaberite On (uključeno) ili Off (isključeno).

- Ako želite zatvoriti prozor s izbornikom, pritisnite gumb MENU (IZBORNIK) ili EXIT (IZLAZ).
- Pritisnite gumb BACK (Natrag) kako biste se vratili na prethodni ZASLON izbornika.

# UPRAVLJANJE ZVUKOM I JEZIKOM

## PRETHODNO POSTAVLJENE POSTAVKE ZVUKA - NAČIN RADA ZVUKA

Možete odabrati preferirane postavke zvuka; SRS TruSurround XT, Clear Voice, Standard, Music, Cinema, Sport ili Game, a na ekvalizatoru možete podesiti frekvenciju.

Način rada zvuka omogućava vam da uživate u najboljoj kvaliteti zvuka bez posebnih postavki pošto televizor postavlja odgovarajuću postavku ovisno o vrsti televizijskog programa.

SRS TruSurround XT, Clear Voice, Standard, Music, Cinema, Sport i Game su tvornički postavljene postavke za optimalnu kvalitetu zvuka.

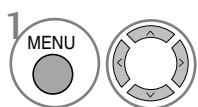
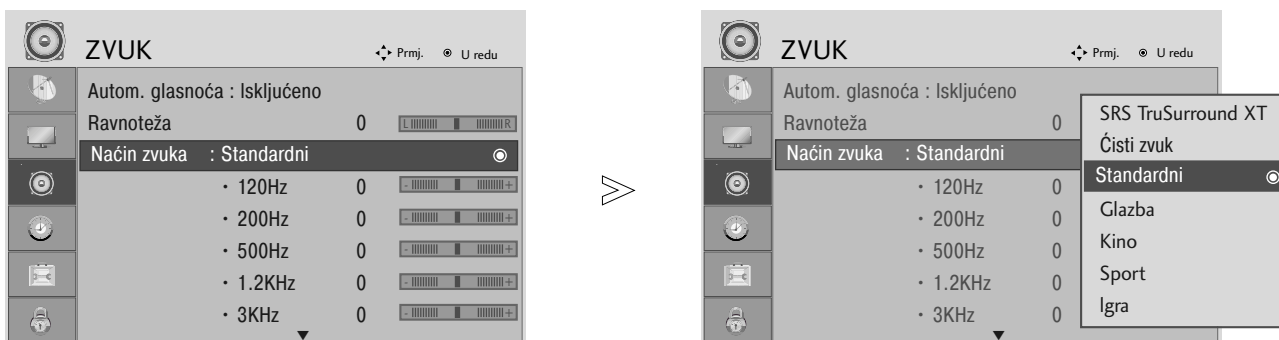

Odaberite AUDIO (zvuk).

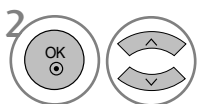

Odaberite Sound Mode (način zvuka).

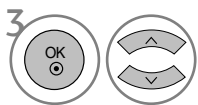

Odaberite postavku SRS TruSurround XT, Clear Voice, Standard, Music, Cinema, Sport ili Game.

- Ako želite zatvoriti prozor s izbornikom, pritisnite gumb MENU (IZBORNIK) ili EXIT (IZLAZ).
- Pritisnite gumb BACK (Natrag) kako biste se vratili na prethodni ZASLON izbornika.

-  su zaštitni znakovi SRS Labs, Inc.
- ▶ TruSurround XT tehnologije su pod zaštitom licence SRS Labs, Inc.



# UPRAVLJANJE ZVUKOM I JEZIKOM

## PODEŠAVANJE POSTAVKI ZVUKA - KORISNIČKI NAČIN

Podešavanje ekvilizatora zvuka.

Frekvencijski pojasevi nisu aktivirani u slučaju kada je način rada zvuka postavljen na SRS TruSurround XT ili Clear Voice.

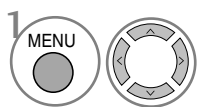
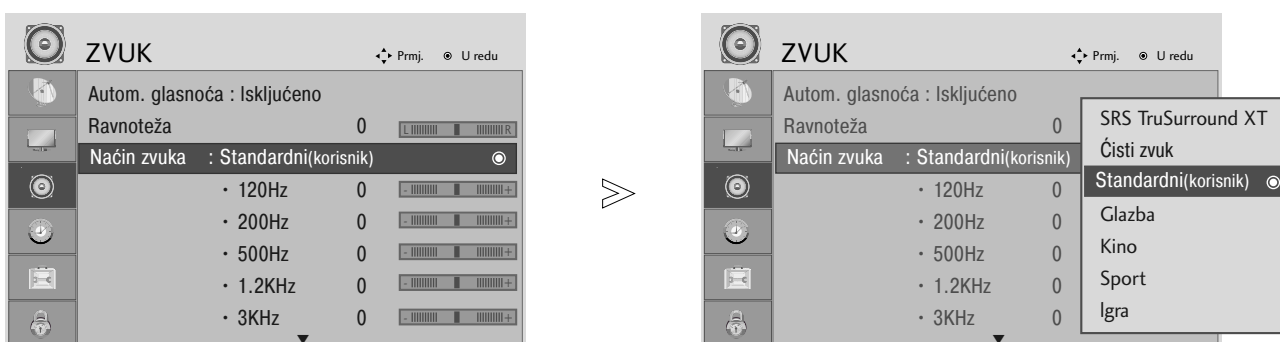

Odaberite AUDIO (zvuk).

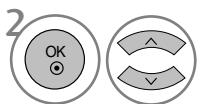

Odaberite Sound Mode (način zvuka).

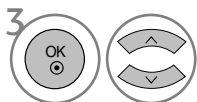

Odaberite postavku SRS TruSurround XT, Clear Voice, Standard, Music, Cinema, Sport ili Game.

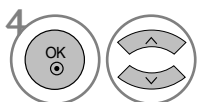

Odaberite frekvencijski opseg.

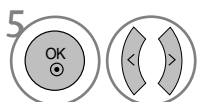

Odaberite željenu razinu glasnoće zvuka.

- Ako želite zatvoriti prozor s izbornikom, pritisnite gumb MENU (IZBORNİK) ili EXIT (IZLAZ).
- Pritisnite gumb BACK (Natrag) kako biste se vratili na prethodni ZASLON izbornika.

# UPRAVLJANJE ZVUKOM I JEZIKOM

## BALANCE

Možete odabrati željenu razinu ravnoteže glasnoće zvuka zvučnika.



-   Odaberite AUDIO (zvuk).
-   Odaberite Balance (ravnoteža).
-   Napravite željena podešavanja.

- Ako želite zatvoriti prozor s izbornikom, pritisnite gumb MENU (IZBORNIK) ili EXIT (IZLAZ).
- Pritisnite gumb BACK (Natrag) kako biste se vratili na prethodni ZASLON izbornika.

# UPRAVLJANJE ZVUKOM I JEZIKOM

## ODABIR DIGITALNOG AUDIO IZLAZA

Ova vam funkcija omogućava odabir preferiranog digitalnog audio izlaza.

TV prijemnik može prikazivati DOLBY Digital signal samo ako se kanal emitira s Dolby Digital audio signalom.

U slučaju da je opcija Dolby digital dostupna, odabir Dolby Digital signala u izborniku Digitalni audio izlaz postavlja SPDIF signal na Dolby Digital.

U slučaju da je odabran Dolby Digital signal u izborniku digitalnog audio izlaza kada Dolby digital signal nije dostupan, SPDIF izlaz se postavlja na PCM signal.

Čak i ukoliko su u kanalu koji emitira Dolby Digital audio signal postavljeni i Dolby Digital signal i Audio jezik, koristit će se samo Dolby Digital.

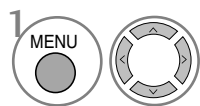
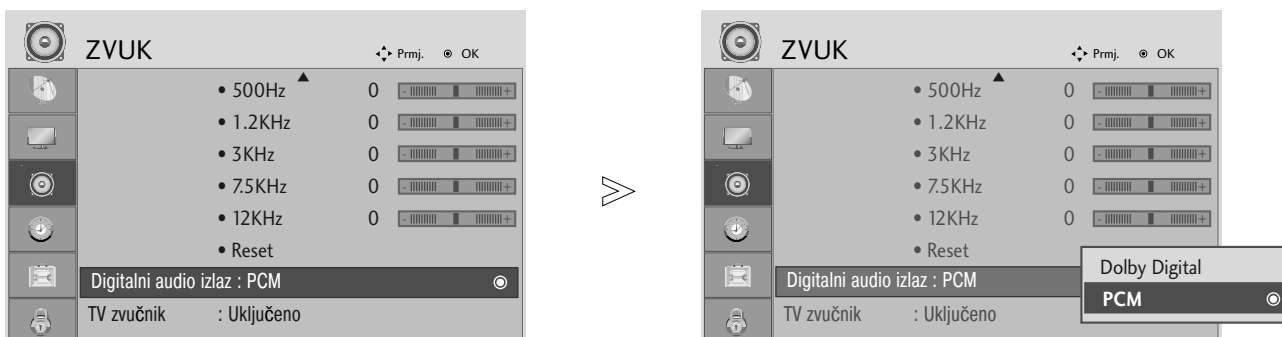

Odaberite AUDIO (zvuk).

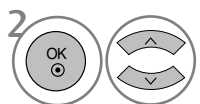

Odaberite digitalni audio izlaz

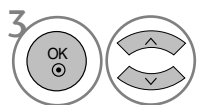

Odaberite Dolby Digital ili PCM signal.



Proizvedeno po licenci društva Dolby Laboratories. "Dolby" i simbol s dvostrukim slovom D su trgovački znakovi društva Dolby Laboratories.

- Postoji mogućnost da u slučaju da je aktiviran HDMI način rada, neki DVD uređaji ne proizvode SPDIF zvuk. U tom slučaju postavite izlaz digitalnog audio signala DVD uređaja na PCM.

- Ako želite zatvoriti prozor s izbornikom, pritisnite gumb MENU (IZBORNIK) ili EXIT (IZLAZ).
- Pritisnite gumb BACK (Natrag) kako biste se vratili na prethodni ZASLON izbornika.

# UPRAVLJANJE ZVUKOM I JEZIKOM





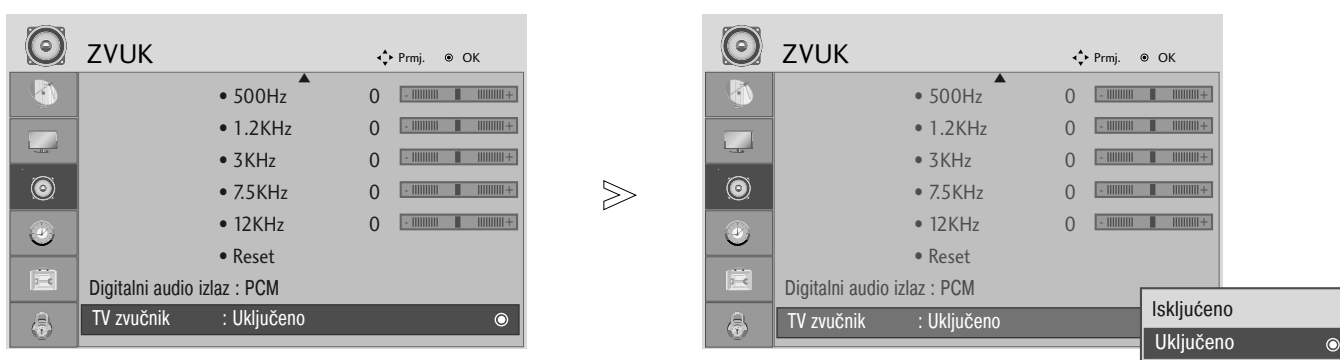

## POSTAVLJANJE ZVUČNIKA TV PRIJEMNIKA UKLJ./ISKLJ.

Možete podesiti status unutarnjih zvučnika.

U načinu rada COMPONENT (KOMPONENTA) AV3 zvučnik TV prijemnika može biti u funkciji čak i kada nema video signala.

U slučaju da želite koristiti vanjski Hi-Fi sustav, isključite unutarnje zvučnike TV prijemnika.



-   Odaberite AUDIO (zvuk).
-   Odaberite zvučnike TV prijemnika.
-   Odaberite opciju Uključeno ili Isključeno.

- Ako želite zatvoriti prozor s izbornikom, pritisnite gumb MENU (IZBORNİK) ili EXIT (IZLAZ).
- Pritisnite gumb BACK (Natrag) kako biste se vratili na prethodni ZASLON izbornika.

# UPRAVLJANJE ZVUKOM I JEZIKOM

## VRAĆANJE POČETNIH POSTAVKI ZVUKA

Postavke odabranog načina rada zvuka vraćaju se natrag na tvorničke postavke.

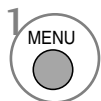
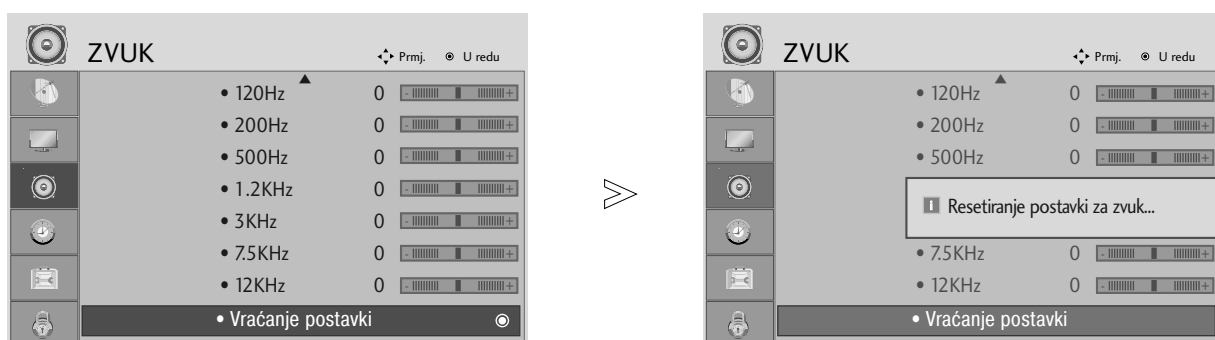

Odaberite AUDIO (zvuk).



Odaberite Reset (Vraćanje postavki).



Pokreni postavljenu vrijednost.

- Ako želite zatvoriti prozor s izbornikom, pritisnite gumb MENU (IZBORNIK) ili EXIT (IZLAZ).
- Pritisnite gumb BACK (Natrag) kako biste se vratili na prethodni ZASLON izbornika.

# UPRAVLJANJE ZVUKOM I JEZIKOM

## I/II

### Stereo/Dvostruki prijam (samo kod analognog načina rada)

Kad odaberete kanal, informacije o postavkama zvuka za odabrani kanal pojavljuju se na zaslonu nakon što nestane prikaz broja i imena kanala.



Odaberite zvučni izlaz.

---

Broadcast	Zaslonski izbornik
Mono	MONO
Stereo	STEREO
Dual	DUAL I, DUAL II, DUAL I+II

#### ■ Odabir mono zvuka

Ukoliko je stereo zvučni signal preslab pri stereo prijemu, možete ga prebaciti na mono način rada. Čistoća zvuka se poboljšava pri postavljanju na mono način rada.

#### ■ Odabir jezika kod prijama signala s dvostrukim jezičnim audio signalom

Ukoliko se televizijski program odašilje s dvostrukim audio signalom (dva različita audio jezika), moguće je prebaciti način rada na DUAL I, DUAL II ili DUAL I+II.

- DUAL I šalje primarni jezik emitiranja zvučnicima.
- DUAL II šalje sekundarni jezik emitiranja zvučnicima.
- DUAL I+II propušta zasebni jezik do svakog od zvučnika.

# UPRAVLJANJE ZVUKOM I JEZIKOM

## NICAM prijam (Samo kod analognog načina rada)

Ukoliko je uređaj opremljen s prijammikom za NICAM signal, moguć je prijam visoko kvalitetnog NICAM (Near Instantaneous Companding Audio Multiplex - gotovo trenutni kompresijski/dekompresijski audio multiplekser) digitalnog audio signala.

Izlaz zvuka može se odabrati prema tipu prijama uzastopnim pritiskanjem gumba I/II.

- 
- 1 Prilikom NICAM mono prijama, moguće je odabrati NICAM MONO ili FM MONO.
  - 2 Prilikom NICAM stereo prijama, moguće je odabrati NICAM STEREO ili FM MONO. Ukoliko je signal preslab, odaberite FM mono način rada.
  - 3 Prilikom NICAM dual prijama, moguće je odabrati NICAM DUAL I, NICAM DUAL II ili NICAM DUAL I+II ili MONO.
- 

## Odabir vrste zvučnog izlaza zvučnika

U AV, Component (Komponenta), RGB i HDMI, DVI načinu rada možete odabrati izlazni zvuk za lijeve i desne zvučnike

Pritišćite više puta gumb I/I I da biste odabrali izlazni zvuk.

L+R - Audio signal iz audio L ulaza se šalje u lijevi zvučnik, a audio signal iz audio R ulaza šalje se u desni zvučnik.

L+L - Audio signal iz audio L ulaza šalje se u lijeve i desne zvučnike.

R+R - Audio signal iz audio R ulaza šalje se u lijeve i desne zvučnike.

# UPRAVLJANJE ZVUKOM I JEZIKOM

## JEZIK IZBORNIKA NA ZASLONU / ODABIR ZEMLJE

Upute za instalaciju pojavljuju se na zaslonu proizvođača prilikom prvog uključivanja.

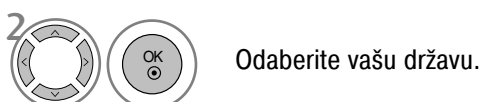
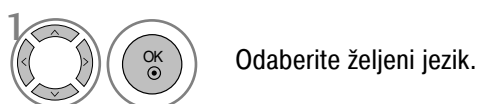

\* Ako želite promijeniti odabir jezika/države

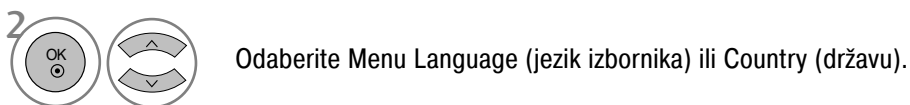
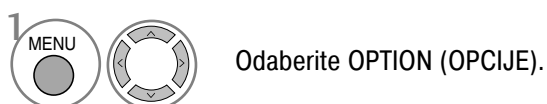

- Ako želite zatvoriti prozor s izbornikom, pritisnite gumb MENU (IZBORNIK) ili EXIT (IZLAZ).
- Pritisnite gumb BACK (Natrag) kako biste se vratili na prethodni ZASLON izbornika.

### ! NAPOMENA

- ▶ Ako ne završite početno podešavanje prema vodiču pritiskom na EXIT (IZLAZ) ili ako vam je isteklo vrijeme na zaslonu izbornika, instalacijski izbornik će se stalno pojavljivati sve dok se ne završi podešavanje kad god je uključen uređaj.
- ▶ Ako odaberete pogrešnu lokalnu državu, teletext se možda neće pojaviti ispravno na zaslonu i može doći do problema za vrijeme rada s teletextom.
- ▶ Funkciju CI (Common Interface - uobičajeno sučelje) možda neće biti moguće primijeniti ovisno o okolnostima lokalnog televizijskog signala.
- ▶ Upravljački gumbi načina rada DTV možda neće ispravno funkcionirati ovisno o okolnostima lokalnog televizijskog signala.
- ▶ U zemljama gdje digitalno emitiranje još nije uređeno, neke funkcije DTV možda neće djelovati, ovisno od uvjeta digitalnog emitiranja.



# UPRAVLJANJE ZVUKOM I JEZIKOM















## ODABIR JEZIKA (ISKLUČIVO KOD DIGITALNOG NAČINA RADA)

Audio funkcija dozvoljava odabir preferiranog jezika.

Ukoliko prijamni signal ne odašilje audio signal na odabranom preferiranom jeziku, bit će odabran uobičajeno postavljeno audio jezik.

Prilikom prijama titlova na dva ili više različitih jezika, koristite opciju prikaza titlova. Ukoliko prijamni signal ne odašilje signal titlova na odabranom preferiranom jeziku, bit će odabran uobičajeno postavljeno jezik titlova.

Ukoliko jezik koji ste odabrali nije podržan kao glavni jezik za Audio jezik i jezik titlova, možete odabrati jezik u sekundarnoj kategoriji.

<p>1   Odaberite OPTION (OPCIJE).</p> <p>2   Odaberite Audio Language (audio jezik), Subtitle Language (jezik titlova).</p> <p>3   Odaberite željeni jezik.</p> <p>4  Odaberite Hard of Hearing (Nagluhost)</p>	<p>1   Odaberite OPTION (OPCIJE).</p> <p>2    Odaberite Hard of Hearing (Nagluhost)(□□).</p> <p>3   Odaberite On (uključeno) ili Off (isključeno).</p>
--	--

- Pritisnite gumb BACK (Natrag) kako biste se vratili na prethodni ZASLON izbornika.

### < Odabir audio jezika >





- ▶ Ako prijamni signal podržava dva ili više audio jezika, moguće je odabrati audio jezik.

### < Odabir jezika titlova >



- ▶ Ako prijamni signal podržava titlove na dva ili više jezika, moguće je odabrati jezik prikaza titlova pomoću gumba SUBTITLE (titlovi) na daljinskom upravljaču.
- ▶ Pritisnite gumb ▲ ▼ kako biste odabrali jezik prikaza titlova.

Signal Audio/Titlovi može biti prikazan u pojednostavljenom obliku s 1 do 3 slova emitirana u signalu vašeg pružatelja usluge. Ukoliko odaberete dodatni Audio signal (audio signal za osobe s "problemima s vidom/sluhom"), to može davati dio glavnog audio signala.

#### Audio Language OSD Information

Display	Status
N.A	Not Available (Nije raspoloživo)
	MPEG Audio
	Dolby Digital Audio
	Audio za "osobe s problemom s vidom"
	Audio za "osobe s problemom sa sluhom"

#### Subtitle Language OSD Information

Display	Status
N.A	Not Available (Nije raspoloživo)
	Teletext Subtitle (Teletekst titlovi)
	Subtitle for "Hard of Hearing" (Titlovi za „nagluhe“)





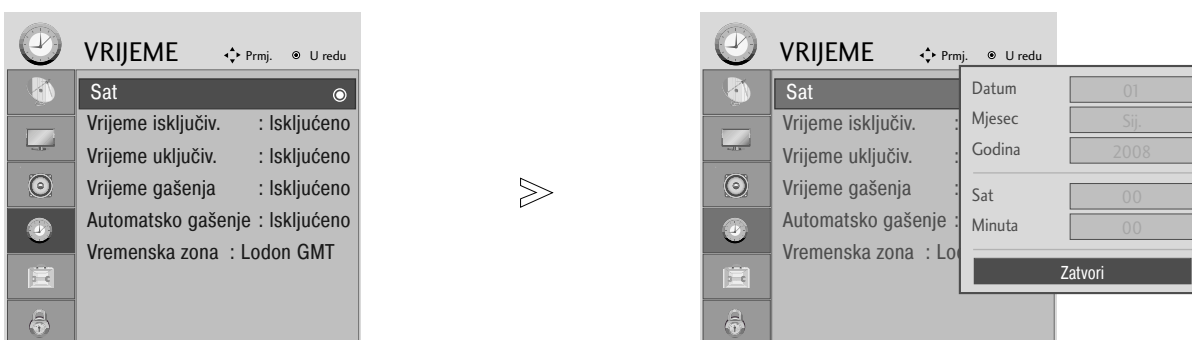

# POSTAVKE VREMENA

## PODEŠAVANJE SATA

Prilikom prijama digitalnog signala, sat se automatski podešava. (Sat možete ručno postaviti samo ukoliko digitalni televizijski signal nije dostupan.)

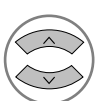
Morate ispravno postaviti vrijeme prije uporabe funkcije On/Off time (vrijeme uključivanja/isključivanja).

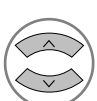

-   Odaberite TIME (vrijeme).
-   Odaberite Clock (Sat).
-   Odaberite opciju godine, datuma, ili vremena.
-  Postavite vrijednosti godine, datuma i vremena.

- Ako želite zatvoriti prozor s izbornikom, pritisnite gumb MENU (IZBORNİK) ili EXIT (IZLAZ).
- Pritisnite gumb BACK (Natrag) kako biste se vratili na prethodni ZASLON izbornika.

# POSTAVKE VREMENA

## POSTAVKE VRIJEME UKLJUČIVANJA/ISKLJUČIVANJA

Funkcija Vrijeme isključivanja automatski prebacuje uređaj u stanje mirovanja u postavljeno vrijeme.

Dva sata nakon što je uređaj uključen funkcijom Vrijeme uključivanja, automatski će se prebaciti natrag u stanje mirovanja, osim ako nije pritisnut gumb.

Funkcija Vrijeme isključivanja poništava funkciju Vrijeme uključivanja ukoliko su obje funkcije postavljene u isto vrijeme. Uređaj mora biti u stanju mirovanja kako bi funkcija Vrijeme uključivanja uključila televizor.

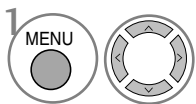
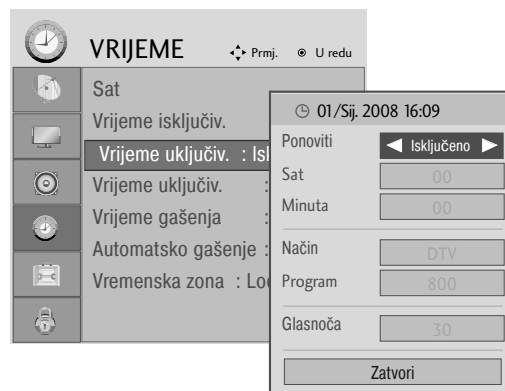
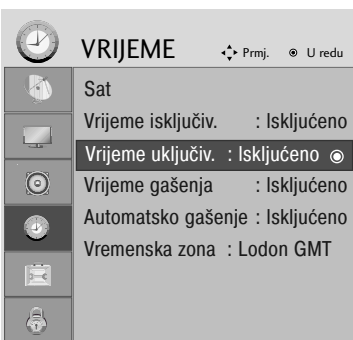

1 Odaberite TIME (vrijeme).

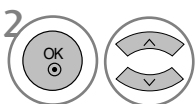

2 Odaberite Off time (vrijeme isključivanja) ili On time (vrijeme uključivanja).

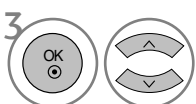

3 Odaberite Repeat (ponavljanje).

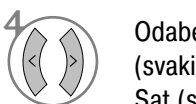

4 Odaberite Off (isključeno), Once (jednom), Daily (svaki dan), Mon (pon) ~ Fri (pet), Mon (pon), ~ Sat (sub), Sat (sub) ~ Sun (ned) ili Sun (ned).

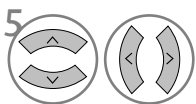

5 Postavite sat.

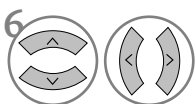

6 Postavite minute.

• Da bi poništili funkciju On/Off Time (vrijeme uključivanja/isključivanja), odaberite Off (isključeno).

• Samo za funkciju ON Time (vrijeme uključivanja)

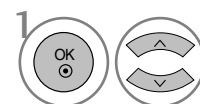

1 Odaberite Mode (način).



2 Odaberite TV, DTV ili Radio.

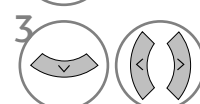

3 Postavite kanal.

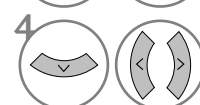

4 Podesite razinu glasnoće zvuka pri uključanju.





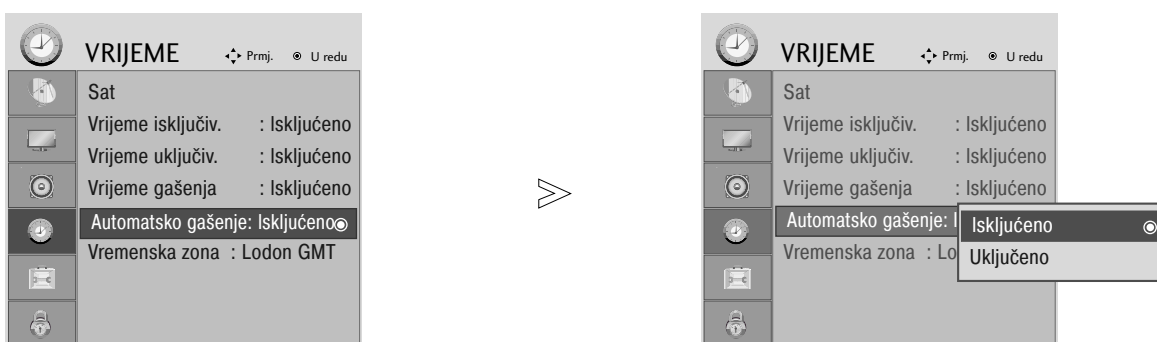

- Ako želite zatvoriti prozor s izbornikom, pritisnite gumb MENU (IZBORNİK) ili EXIT (IZLAZ).
- Pritisnite gumb BACK (Natrag) kako biste se vratili na prethodni ZASLON izbornika.

# POSTAVKE VREMENA

## POSTAVKE AUTOMATSKOG GAŠENJA

Ukoliko je pri uključenju uređaja ulazni signal nedostupan, uređaj će se automatski isključiti nakon 10 minuta.





-   Odaberite TIME (vrijeme).
-   Odaberite Auto Sleep (automatsko isključivanje).
-   Odaberite Off (isključeno) ili On (uključeno).

- Ako želite zatvoriti prozor s izbornikom, pritisnite gumb MENU (IZBORNİK) ili EXIT (IZLAZ).
- Pritisnite gumb BACK (Natrag) kako biste se vratili na prethodni ZASLON izbornika.

# POSTAVKE VREMENA

## PODEŠAVANJE VREMENSKE ZONE

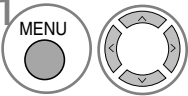
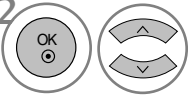
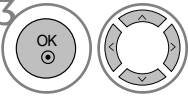

Nakon odabira grada iz vremenske zone, sat se na uređaju podešava pomoću odklona vremenske zone i GMT-a (Greenwich centralno vrijeme) koje uređaj prima preko prijamnog signala i vrijeme se automatski podešava pomoću digitalnog signala.

-  Odaberite TIME (vrijeme).
-  Odaberite Time Zone (vremenska zona).
-  Odaberite vremensku zonu svojeg područja.
-  Potvrdite odabir.

## POSTAVKE AUTOMATSKOG ISKLJUČIVANJA

Ne morate brinuti o gašenju uređaja prije spavanja.

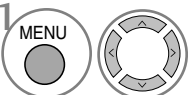
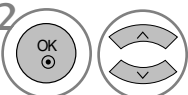
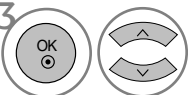
Sleep timer (programiranje mirovanja) automatski isključuje uređaj nakon što istekne unaprijed postavljeno vrijeme.

-  Odaberite TIME (vrijeme).
-  Odaberite vrijeme automatskog isključivanja.
-  Odaberite Off (Isključeno), 10, 20, 30, 60, 90, 120, 180 ili 240 min.
-  Potvrdite odabir.

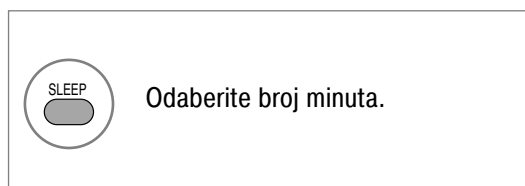







- Ukoliko isključite uređaj, prethodno postavljeno vrijeme automatskog gašenja se poništava
- Možete postaviti Sleep Timer (automatsko isključivanje) i preko izbornika TIME (Vrijeme).

# RODITELJSKI NADZOR/PODJELA PO STAROSNOJ DOBI

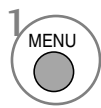
## INPUT LABEL (OZNAKA ULAZA)

Odabire naziv za svaki izvor na ulazu.

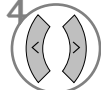

-   Odaberite OPTION (OPCIJE).
-    Odaberite Oznaka ulaza.
-   Odaberite izvor.
-  Odaberite oznaku.





- Ako želite zatvoriti prozor s izbornikom, pritisnite gumb MENU (IZBORNIK) ili EXIT (IZLAZ).
- Pritisnite gumb BACK (Natrag) kako biste se vratili na prethodni ZASLON izbornika.

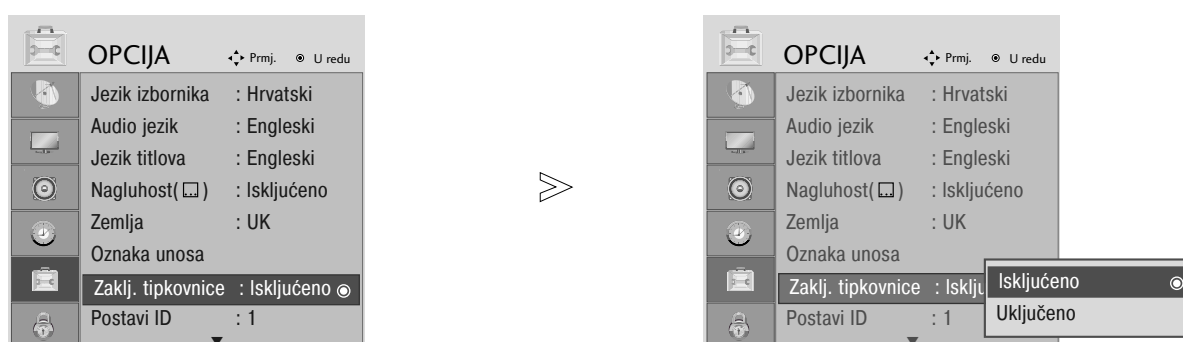

# RODITELJSKI NADZOR/PODJELA PO STAROSNOJ DOBI

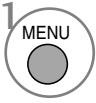
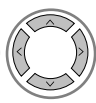
## ZAKLJUČAVANJE TIPKI

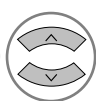
Monitor možete postaviti tako da ga morate upravljati pomoću daljinskog upravljača. Korištenje ove funkcije može spriječiti neovlašteno gledanje.

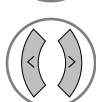
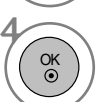

-   Odaberite OPTION (OPCIJE).
-   Odaberite Key Lock (Zaključavanje tipki).
-   Odaberite On (uključeno) ili Off (isključeno).
-  Spremite.

- Kad je Key Lock (Zaključavanje tipki) postavljeno na „On“ (uključeno) te ako je uređaj isključen, pritisnite gumb  / I, INPUT (ulaz), PR   na uređaju ili gumb POWER (uključivanje), INPUT (ulaz), PR + - ili NUMBER (brojke) na daljinskom upravljaču.
- Kad je Key Lock On postavljen na On (uključeno), na zaslonu se prikazuje poruka „Key Lock On“ (Zaključane tipke) u slučaju pritiska bilo koje tipke na prednjoj ploči prilikom gledanja TV-a.

- Ako želite zatvoriti prozor s izbornikom, pritisnite gumb MENU (IZBORNİK) ili EXIT (IZLAZ).
- Pritisnite gumb BACK (Natrag) kako biste se vratili na prethodni ZASLON izbornika.

# RODITELJSKI NADZOR/PODJELA PO STAROSNOJ DOBI

## POWER INDICATOR (INDIKATOR NAPAJANJA)

Omogućuje nadzor LED žaruljice kada je napajanje uključeno.

### <M2394D>

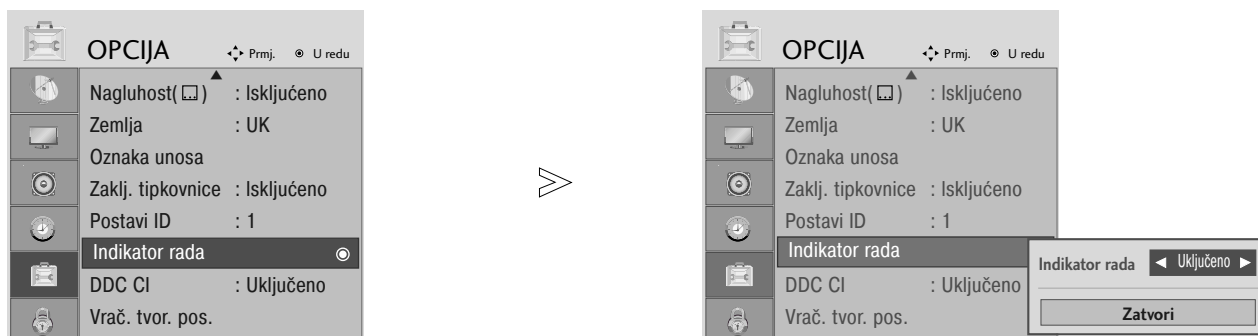

### <M2794D>

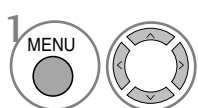
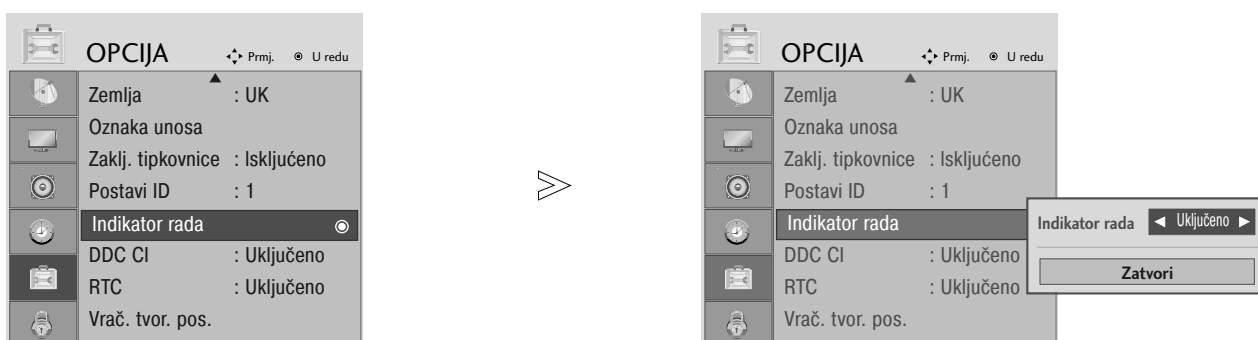

Odaberite OPTION (OPCIJE).

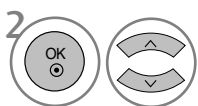

Odaberite Power Indicator (Indikator napajanja).



- Ako želite zatvoriti prozor s izbornikom, pritisnite gumb MENU (IZBORNİK) ili EXIT (IZLAZ).
- Pritisnite gumb BACK (Natrag) kako biste se vratili na prethodni ZASLON izbornika.



# RODITELJSKI NADZOR/PODJELA PO STAROSNOJ DOBI

## DDC CI(Samo RGB, DVI način rada))

DDC/CI (Display Data Channel Command Interface - Upravljačko sučelje podatkovnog kanala zaslona) komunikacijski je protokol za komunikaciju između računala i uređaja.

DDC/CI omogućava podešavanje i postavljanje pojedinosti funkcija putem računala umjesto zaslonskog izbornika uređaja.

Uređaj možete podešavati s računala tada kad je DDC/CI komunikacija između računala i uređaja postavljena na ON (UKLJUČENO), što nije moguće u slučaju kad je DDC/CI funkcija u položaju OFF (ISKLJUČENO).

### <M2394D>

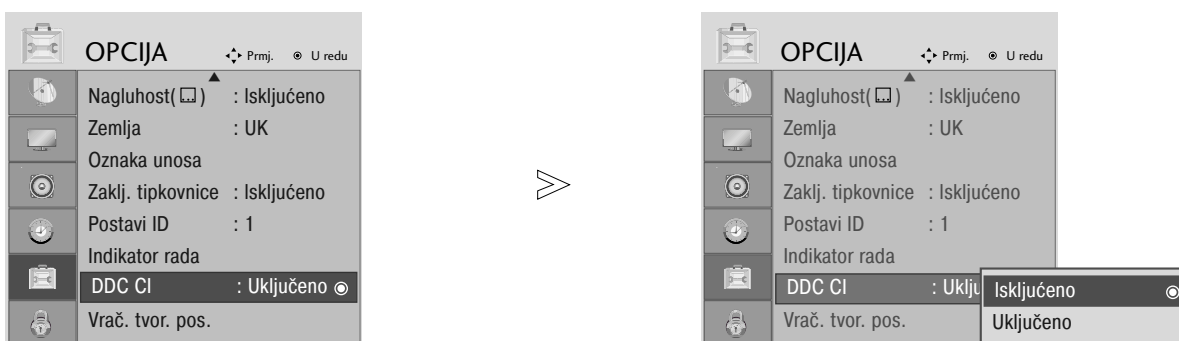

### <M2794D>

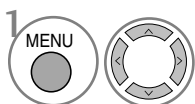
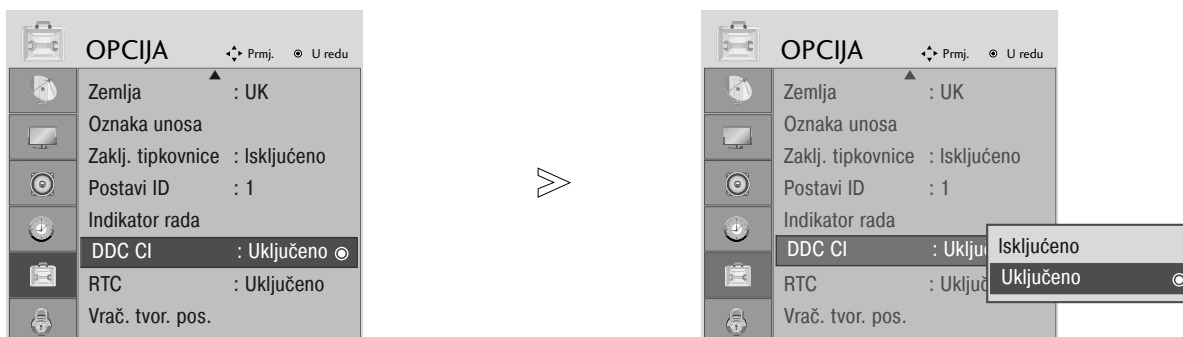

Odaberite OPTION (OPCIJE).

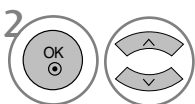

Odaberite DDC CI.



- Ako želite zatvoriti prozor s izbornikom, pritisnite gumb MENU (IZBORNİK) ili EXIT (IZLAZ).
- Pritisnite gumb BACK (Natrag) kako biste se vratili na prethodni ZASLON izbornika.





# RODITELJSKI NADZOR/PODJELA PO STAROSNOJ DOBI

## KONTROLA VREMENA ODAZIVA (SAMO M2794D)

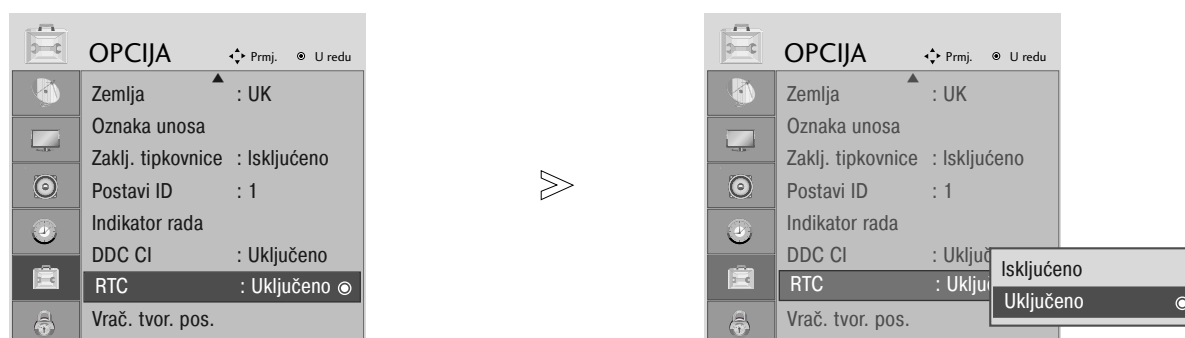
Postavite li na ON (UKLJUČENO), omogućavate funkciju kontrole vremena odaziva.

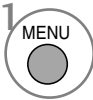
Postavite li na OFF (ISKLJUČENO), onemogućavate funkciju kontrole vremena odaziva.

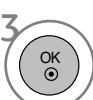

-   Odaberite OPTION (OPCIJE).
-   Odaberite RTC.
- 

- Ako želite zatvoriti prozor s izbornikom, pritisnite gumb MENU (IZBORNIK) ili EXIT (IZLAZ).
- Pritisnite gumb BACK (Natrag) kako biste se vratili na prethodni ZASLON izbornika.

# RODITELJSKI NADZOR/PODJELA PO STAROSNOJ DOBI

## Početno podešavanje (Podešavanje na originalne tvorničke postavke)

Ova funkcija radi u trenutnom načinu rada.  
Za postavljanje podešene vrijednosti.

Kad je izbornik Lock System (Sustav zaključavanja) podešen na "On" (uključeno), pojavljuje se poruka za ponovnim unosom lozinke.

<M2394D>

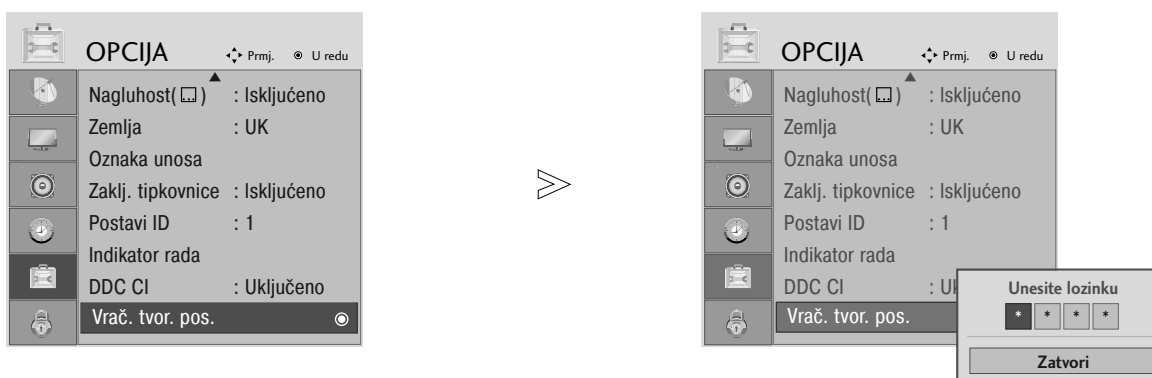

<M2794D>

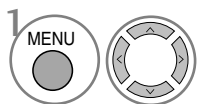
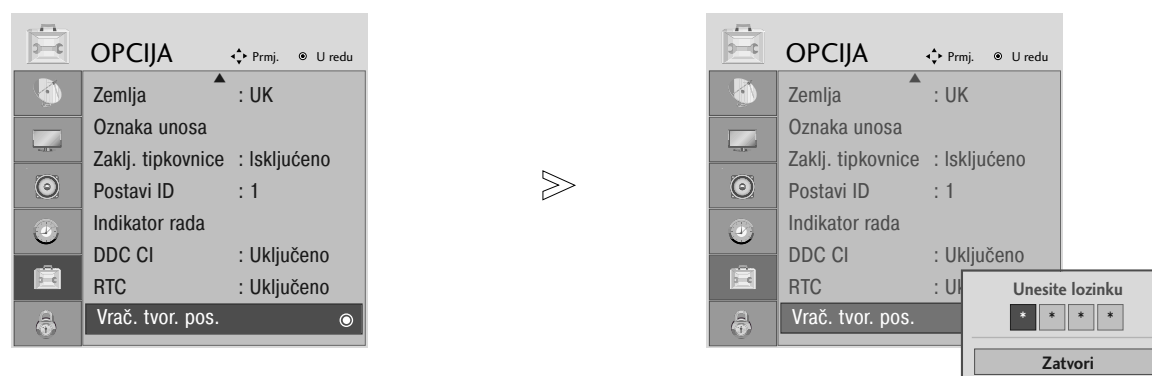

Odaberite OPTION (OPCIJE).

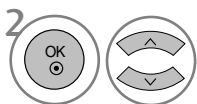

Odaberite Factory Reset (vraćanje tvorničkih postavki).



• Pri sustavu zaključavanja postavljenom na "On" (uključeno), ako ste zaboravili lozinku, pritisnite '7', '7', '7', '7' na daljinskom upravljaču.

- Ako želite zatvoriti prozor s izbornikom, pritisnite gumb MENU (IZBORNIK) ili EXIT (IZLAZ).
- Pritisnite gumb BACK (Natrag) kako biste se vratili na prethodni ZASLON izbornika.

# RODITELJSKI NADZOR/PODJELA PO STAROSNOJ DOBI

## POSTAVITE ZAPORKU I SUSTAV ZAKLJUČAVANJA

Unesite lozinku, pritisnite '0', '0', '0', '0' na daljinskom upravljaču.

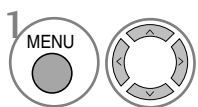
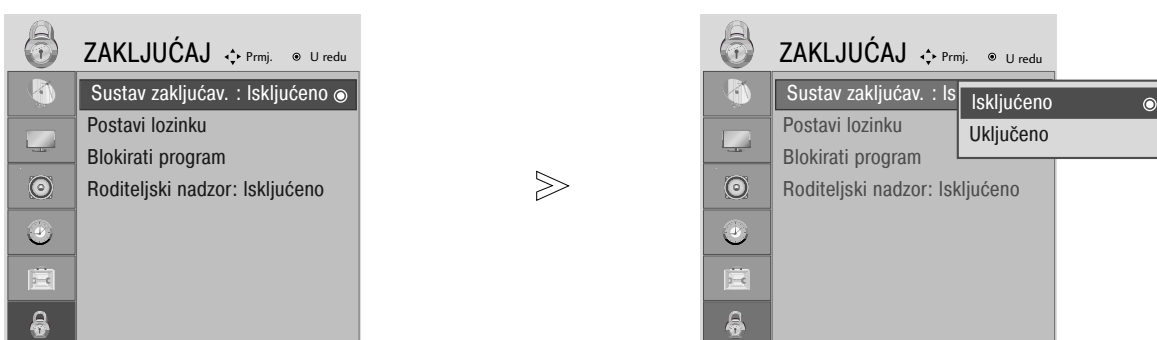

Odaberite LOCK (zaključavanje).

• Ukoliko ste zaboravili lozinku, pritisnite '7', '7', '7', '7' na daljinskom upravljaču.

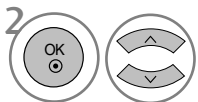

Odaberite Lock System (zaključavanje sustava).

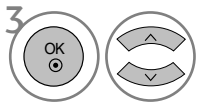

Odaberite On (uključeno).

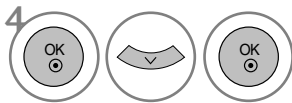

Postavite lozinku.



Unesite 4-znamenkastu lozinku.  
Pazite da ne zaboravite ovaj broj!  
Ponovno unesite novu lozinku za potvrdu.

- Ako želite zatvoriti prozor s izbornikom, pritisnite gumb MENU (IZBORNİK) ili EXIT (IZLAZ).
- Pritisnite gumb BACK (Natrag) kako biste se vratili na prethodni ZASLON izbornika.

# RODITELJSKI NADZOR/PODJELA PO STAROSNOJ DOBI

## BLOKIRANJE PROGRAMA

Blokira sve programe koje ne želite gledati ili za koje ne želite da vaša djeca gledaju.

Ova je funkcija dostupna u načinu Lock System "On" (zaključavanje sustava uključeno).

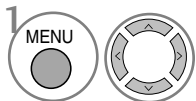
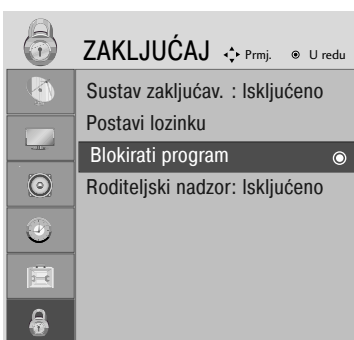

1 Odaberite LOCK (zaključavanje).

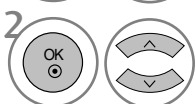

2 Odaberite Block Programme (Blokirati program).



3 Uđite u Block Programme (Blokirati program).

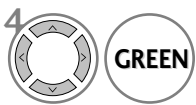

4 Odaberite program koji želite blokirati.

- Ako želite zatvoriti prozor s izbornikom, pritisnite gumb MENU (IZBORNİK) ili EXIT (IZLAZ).
- Pritisnite gumb BACK (Natrag) kako biste se vratili na prethodni ZASLON izbornika.

# RODITELJSKI NADZOR/PODJELA PO STAROSNOJ DOBI

## PARENTAL CONTROL (RODITELJSKI NADZOR) (SAMO U DIGITALNOM NAČINU)





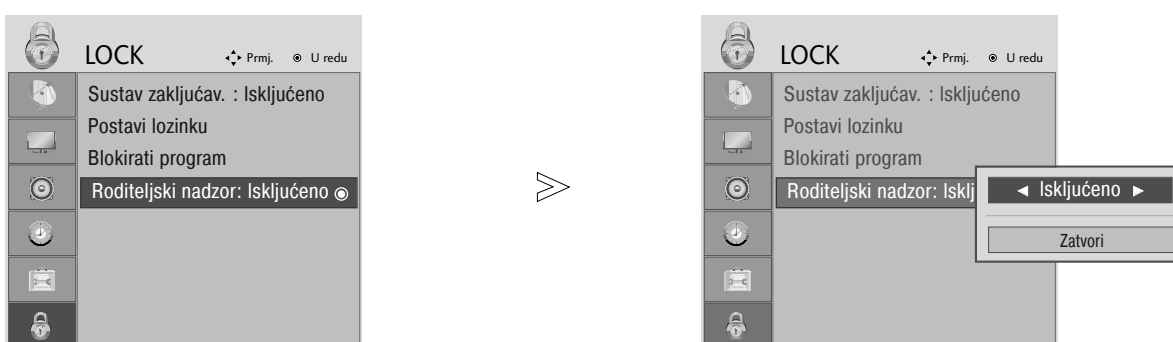

Ova funkcija radi sukladno s informacijama s postaje. Stoga, ako signal prima neispravnu informaciju, ova funkcija ne radi.

Za pristup ovom izborniku potrebna je lozinka.

Ovaj uređaj je programiran da pamti zadnju postavku čak i ako ste ga ugasili.

Sprječava da djeca gledaju određene TV programe za odrasle prema ocijenjenim ograničenjima.



-   Odaberite LOCK (zaključavanje).
-   Odaberite Parental Guidance (roditeljski nadzor).
-   Napravite željena podešavanja.
-  Spremite.

- Ako želite zatvoriti prozor s izbornikom, pritisnite gumb MENU (IZBORNİK) ili EXIT (IZLAZ).
- Pritisnite gumb BACK (Natrag) kako biste se vratili na prethodni ZASLON izbornika.

# TELETEXT

Ova značajka nije dostupna u svim državama.

Teletext je besplatna usluga koju nude pojedine TV postaje s ažuriranim informacijama o novostima, vremenu, TV programu, cijenama dionica i mnogim drugim temama.

Dekoder teleteksta na ovom uređaju podržava sustave SIMPLE (JEDNOSTAVNOG), TOP (TELETEKSTA NA VRHU ZASLONA) i FASTEXT (BRZOG TELETEKSTA). JEDNOSTAVAN (standardni teletext) sastoji se od broja stranica koje se odabiru izravno unošenjem odgovarajućeg broja stranice.

TELETEKST NA VRHU ZASLONA i BRZI TELETEKST moderniji su načini koji omogućavaju brz i jednostavan odabir informacija na teletekstu.

## UKLJUČI/ISKLJUČI

Pritisnite gumb TEXT (teletext) kako biste prebacili na teletext. Na zaslonu se pojavljuje početna stranica ili stranica koja je zadnja gledana.

Na zaglavlju su prikazana dva broja stranice, naziv TV postaje, datum i sat. Prvi broj stranice označava vaš odabir, a drugi označava trenutno prikazanu stranicu.

Pritisnite gumb TEXT (teletext) ili EXIT (izlaz) kako biste isključili teletext. Ponovno se pojavljuje prethodni način rada.

## JEDNOSTAVAN TELETEKST

### ■ Odabir stranice

- 1 Unesite broj željene stranice u obliku troznamenkastog broja pomoću gumba NUMBER (BROJKE). Ako tijekom odabira pritisnete pogrešnu brojku, morate dovršiti troznamenkasti broj i zatim ponovno unijeti ispravan broj stranice.
- 2 Za odabir prethodne ili sljedeće stranice možete upotrijebiti gumb PR+ ili -.

## TELETEKST NA VRHU ZASLONA

Korisnički vodič prikazuje četiri polja-crveno, zeleno, žuto i plavo na dnu zaslona. Žuto polje označava sljedeću skupinu, a plavo polje sljedeći blok.

### ■ Odabir bloka / grupe / stranice

- 1 Pomoću plavog gumba možete se kretati iz bloka u blok.
- 2 Pomoću žutog gumba prelazite na sljedeću skupinu s automatskim prijelazom u sljedeći blok.
- 3 Pomoću zelenog gumba prelazite na sljedeću postojeću stranicu s automatskim prijelazom u sljedeću skupinu. Osim toga može se koristiti gumb PR +.
- 4 Crvenim gumbom vraćate se na prethodni odabir. Osim toga može se koristiti gumb PR -.

### ■ Izravan odabir stranice

Prema SIMPLE (jednostavnom) načinu rada s teletekstom, možete odabrati stranicu tako da unesete troznamenkasti broj pomoću gumba NUMBER (BROJKE) u načinu rada TOP (na vrhu zaslona).

# TELETEXT

## FASTEXT

Stranice teleteksta kodirane su bojama na dnu zaslona te se odabiru pritiskom na gumb odgovarajuće boje.

### ■ Odabir stranice

- 1 Pritisnite gumb  za odabir početne stranice.
- 2 Možete odabrati stranice koje su kodirane bojom na dnu pomoću gumba odgovarajućih boja.
- 3 Prema SIMPLE (jednostavnom) načinu rada s teletekstom, možete odabrati stranicu tako da unesete troznamenasti broj pomoću gumba NUMBER (BROJKE) u načinu rada FASTEXT (BRZI TELETEKST).
- 4 Za odabir prethodne ili slijedeće stranice možete upotrijebiti gumb PR+ ili -.

## POSEBNE FUNKCIJE TELETEKSTA



### ■ REVEAL (OTKRIVANJE)

Pritisnite ovaj gumb za prikaz skrivenih informacija poput rješenja pitalica ili zagonetki.

Pritisnite ovaj gumb ponovo kako biste uklonili informacije sa zaslona.



### ■ UPDATE (AŽURIRAJ)

Prikazuje sliku TV programa na zaslonu tijekom čekanja nove stranice teleteksta. Prikaz će se pojaviti na gornjem lijevom kutu zaslona. Kada je dostupna ažurirana stranica, prikaz će se promijeniti u broj stranice.

Pritisnite ovaj gumb za pregled ažurirane stranice teleteksta.



### ■ TIME (VRIJEME)

Prilikom gledanja TV programa, pritisnite ovaj gumb za prikaz vremena u gornjem desnom kutu zaslona.

Ponovno pritisnite ovaj gumb za uklanjanje prikaza. U načinu rada teleteksta, pritisnite ovaj gumb kako biste odabrali broj podstranice. Broj podstranice prikazan je na dnu zaslona. Da biste zadržali ili promijenili podstranicu, pritisnite gumb RED/GREEN (CRVENO/ZELENO), PR+ ili - ili gumbe NUMBER (BROJKE).

Pritisnite ponovo da biste izašli iz ove funkcije.



### ■ HOLD (ZAUSTAVI)

Prekida automatsku izmjenu stranica koja se pojavljuje ako se stranica teleteksta sastoji od dvije ili više podstranica.

Broj podstranica i trenutna podstranica obično su prikazani na zaslonu ispod sata. Kod pritiska na ovaj gumb, u gornjem lijevom kutu zaslona pojavljuje se zaustavni simbol i automatska izmjena stranica je neaktivna. Za nastavak ponovno pritisnite ovaj gumb.



# DIGITALNI TELETEKST

\*Ova funkcija vrijedi samo za UK.

Uređaj vam omogućava pristup digitalnom teletekstu, koji je znatno poboljšan u različitim pogledima poput teksta, slike itd.

Digitalnom teletekstu mogu pristupiti posebne usluge digitalnog teleteksta i specifične usluge koje emitiraju digitalni teletekst.

Morate odabrati off (Isključeno) u izborniku jezika titlova za prikaz teleteksta tako što ćete pritisnuti gumb SUBTITLE (titlovi).

## DIGITALNI TELETEKST

- 1 Pritisnite gumb s brojkama ili gumb PR + ili - za odabir digitalnog operatera koji nudi digitalni teletekst. Za informacije o digitalnim operaterima pogledajte popis operatera na EPG-u (elektroničkom vodiču).
- 2 Slijedite upute na digitalnom teletekstu i prijedite na sljedeći korak pritiskom na gumb TEXT (Teletekst), OK (U redu), ▲ ili ▼, ◀ ili ▶, CRVENA, ZELENA, ŽUTA, PLAVA ili pritiskom na brojke itd.
- 3 Za promjenu digitalnog operatera odaberite drugog operatera pomoću brojke ili gumba PR + ili -.

Ako pritisnete gumb MENU (IZBORNIK), GUIDE (VODIČ) ILI INFO ⓘ, usluga teleteksta privremeno nestaje. Kad ponovno pritisnete te gumbe, usluga teleteksta se pojavljuje.



## DIGITALNI TELETEKST

- 1 Pritisnite brojke ili gumb PR + ili - za odabir određenog operatera koji nudi digitalni teletekst.
- 2 Pritisnite gumb TEXT (teletekst) ili obojani gumb kako biste uključili teletekst.
- 3 Slijedite upute na digitalnom teletekstu i prijedite na sljedeći korak pritiskom na gumb OK (U redu), ▲ ili ▼, ◀ ili ▶, CRVENA, ZELENA, ŽUTA, PLAVA ili pritiskom na brojke itd.
- 4 Pritisnite gumb TEXT (teletekst) ili obojani gumb kako biste isključili digitalni teletekst i vratili se na gledanje TV-a.

Određeni operateri omogućavaju pristup teletekstu pritiskom na gumb RED (CRVENO).

Ako pritisnete gumb MENU (IZBORNIK), GUIDE (VODIČ) ILI INFO ⓘ, usluga teleteksta privremeno nestaje. Kad ponovno pritisnete te gumbe, usluga teleteksta se pojavljuje.



# DODATAK

## TROUBLESHOOTING

Postupak se ne odvija normalno	
Daljinski upravljač ne radi	<ul style="list-style-type: none"><li>■ Provjerite ne nalazi li se nekakav predmet između proizvoda i daljinskog upravljača te izaziva smetnju. U svakom slučaju usmjerite daljinski upravljač izravno prema uređaju.</li><li>■ Provjerite jesu li baterije umetnute ispravno (+ prema +, - prema -).</li><li>■ Provjerite je li postavljen ispravan način rada za daljinski upravljač: TV, VCR itd.</li><li>■ Umetnite nove baterije.</li></ul>
Iznenada se isključilo napajanje	<ul style="list-style-type: none"><li>■ Je li podešen sleep timer (automatsko isključivanje)?</li><li>■ Provjerite postavke za upravljanje. Prekinuto napajanje.</li><li>■ Nema emitiranja na postaji s uključenim automatskim sleep timerom (automatsko isključivanje).</li></ul>

Video funkcija ne radi.	
Nema slike & Nema zvuka	<ul style="list-style-type: none"><li>■ Provjerite je li proizvod uključen.</li><li>■ Pokušajte s drugim kanalom. Problem je možda u odašiljanju.</li><li>■ Je li kabel za napajanje umetnut u zidnu utičnicu?</li><li>■ Provjerite smjer i/ili položaj antene.</li><li>■ Provjerite zidnu utičnicu, umetnite drugi kabel za napajanje proizvoda u utičnicu gdje je bio utaknut kabel za napajanje proizvoda.</li></ul>
Slika se sporo pojavljuje nakon uključivanja	<ul style="list-style-type: none"><li>■ Ovo je uobičajeno, slika je zatamnjena tijekom postupka pokretanja proizvoda. Molimo kontaktirajte servisni centar ako se slika ne pojavljuje nakon pet minuta.</li></ul>
Nema boje, loša boja ili loša slika	<ul style="list-style-type: none"><li>■ Podesite postavku Colour (Boja) u izborniku.</li><li>■ Osigurajte dovoljan razmak između proizvoda i videorekordera.</li><li>■ Pokušajte s drugim kanalom. Problem je možda u odašiljanju.</li><li>■ Jesu li kabeli videorekordera ispravno umetnuti?</li><li>■ Pokrenite bilo koju funkciju za povrat osvjetljenosti slike.</li></ul>
Vodoravne/okomite trake ili slika se trese	<ul style="list-style-type: none"><li>■ Provjerite izvor lokalnih smetnji poput električnog uređaja ili alata na struju.</li></ul>
Slab prijam na nekim kanalima	<ul style="list-style-type: none"><li>■ Problemi na postaji ili kabelu proizvoda, odaberite drugu postaju.</li><li>■ Signal postaje je slab, postavite antenu u drugi položaj za primanje slabijih postaja.</li><li>■ Provjerite prisutnost izvora mogućih smetnji.</li></ul>
Linije ili trake po slici	<ul style="list-style-type: none"><li>■ Provjerite antenu (promijenite smjer antene).</li></ul>

# DODATAK

## Audio funkcija ne radi.

Slika u redu & Nema zvuka

- Pritisnite gumb VOL + ili -.
- Je li zvuk stišan do kraja? Pritisnite gumb MUTE (Isključivanje zvuka).
- Pokušajte s drugim kanalom. Problem je možda u odašiljanju.
- Jesu li kabeli audiouređaja ispravno umetnuti?

Nema zvuka iz jednog od zvučnika

- Podesite postavku Balance (Ravnoteža) u izborniku.

Neobičan zvuk iz unutrašnjosti proizvoda

- Promjena vlage ili temperature zraka može dovesti do neobičnog zvuka prilikom uključanja ili isključenja proizvoda i ne znači kvar na TV-u.

## Samo kod primijenjenog RGB/DVI načina rada

### Nije prikazana nijedna slika.

Napajanje je uključeno, indikator napajanja je plave boje, no zaslom izgleda iznimno tamno.

- Podesite svjetlinu i kontrast ponovno.

Izgleda li indikator napajanja žučkasto?

- Ako je proizvod u načinu uštede energije, pomaknite miš ili pritisnite bilo koju tipku.

Pojavljuje li se poruka "Out of range" ("Izvan dometa")?

- Signal s računala (videokartice) je izvan okomitog ili vodoravnog frekvencijskog dometa proizvoda. Podesite frekvencijski domet prema Specifikacijama u ovom korisničkom priručniku.

Pojavljuje li se poruka "Check signal cable" ("Provjerite signalni kabel")?

- Signalni kabel između računala i proizvoda nije spojen. Provjerite signalni kabel.
- Pritisnite gumb "INPUT" ("ULAZ") na daljinskom upravljaču kako biste provjerili ulazni signal.

## DODATAK

Kad se proizvod spoji, pojavljuje se poruka "Unknown product" ("Nepoznat proizvod").

Jeste li instalirali upravljački program?

- Instalirajte upravljački program proizvoda koji ste dobili uz proizvod ili ga preuzmite s web-mjesta. (<http://www.lge.com>)
- Pogledajte u korisničkom priručniku za videokarticu je li funkcija plug & play podržana.

Na proizvodu se pojavljuje trajni otisak.

Trajni otisak pojavljuje se kad je proizvod isključen.

- Ako koristite nepomičnu sliku dulje vrijeme, pikseli se mogu brzo oštetiti. Koristite funkciju čuvara zaslona.

Boja zaslona je neuobičajena.

Zaslon ima slabu razlučivost boje (16 boja).

- Postavite razlučivost boje zaslona na više od 24 bita (stvarna boja). U sustavu Windows odaberite izbornik Upravljačka ploča – Zaslon – Postavke – Tablica boje

Boja zaslona je nestabilna ili je u jednoj boji.

- Provjerite stanje povezanosti signalnog kabela.

Pojavljuju li se crne točke na zaslonu?

- Nekoliko piksela (crvene, zelene, bijele ili crne boje) može se pojaviti na zaslonu, što je povezano sa specifičnim osobinama LCD ploče. Ne radi se o pogrešnom funkcioniranju LCD-a.

## Samo kod primijenjenog RGB načina rada

Slika zaslona izgleda neuobičajeno.

Je li položaj zaslona pogrešan?

- Podesite izbornik Position (Položaj) u OSD-u (zaslonskom izborniku).
- Pogledajte podržava li proizvod razlučivost i frekvenciju videokartice. Ako je frekvencija izvan dometa, postavite preporučenu razlučivost u dijelu Upravljačka ploča-Zaslon-Izbornik za postavke.

Pojavljuju li se tanke linije na pozadinskom zaslonu?

- Podesite izbornik Clock (Sat) u OSD-u (zaslonskom izborniku).

Pojavljuje se vodoravna smetnja ili znakovi izgledaju mutno.

- Podesite izbornik Phase (Faza) u OSD-u (zaslonskom izborniku).

# DODATAK

## MAINTENANCE

Kvarovi u ranoj fazi mogu se spriječiti. Pažljivo i redovito čišćenje može produžiti razdoblje u kojem ćete uživati u korištenju svojeg novog uređaja.

Oprez: Svakako isključite TV i iskopčajte kabel prije početka bilo kakvog čišćenja.

### Čišćenje zaslona

- 1 Da se prašina ne bi hvatala na zaslon, navlažite meku krpu mlakom vodom u koju ste dodali malo omekšivača za rublje ili deterdženta za suđe. Ocijedite krpu tako da je skoro suha, a zatim obrišite zaslon.
- 2 Provjerite nema li ostataka vode na zaslonu, a zatim ostavite zaslon da se osuši prije nego što uključite uređaj.

### Čišćenje kućišta

- Za skidanje prljavštine ili prašine obrišite kućište mekom, suhom krpom koja ne pušta dlačice.
- Ne koristite vlažnu krp.

### Dulje izbivanje

#### OPREZ

- ▶ Ako očekujete da dulje vremensko razdoblje (npr. za vrijeme godišnjeg odmora) nećete uključivati TV, iskopčajte kabel za napajanje kako biste uređaj zaštitili od mogućih oštećenja od udara groma ili strujnih udara.

# DODATAK

## TEHNIČKI PODACI PROIZVODA

<M2394D>

LCD ploča	Vrsta zaslona	23 inča širina (584,2 mm) TFT (tankoslojni tranzistor) LCD (prikaz preko tekućih kristala) ploča Vidljiva veličina po dijagonali : 584,2 mm
	Veličina piksela	0,266(H) x 0,266(V) mm
Videosignal	Max. Resolution(Razlučivost)	1920 X 1080 @60 Hz
	Preporučena razlučivost	1920 X 1080 @60 Hz
	Vodoravna frekvencija	30 - 83 kHz
	Okomita frekvencija	56 - 75 Hz
	Vrsta sinkronizacije	Odvojena sinkr., digitalna
Ulazni priključak		TV, D-Sub analogni, SCART*2, PC audio ulaz, komponenta, DVI-D, HDMI*2, CVBS, S-VIDEO
Napajanje	Radni napon	AC100-240V~ 50/60 Hz 1,0A
	Potrošnja energije	Uključeno : 55W (uobič.) U mirovanju ≤ 1W (RGB) Isključeno ≤ 1W
Tilt	Raspon nagiba	-5 ~ 15°
Dimenzije (Širina x Visina x Dubina) Weight		560,8 x 427 x 193,2 mm (22,08 x 16,81 x 7,61 inches) 5,6 kg / 12,35 lbs
Uvjeti za okoliš	Radna temperatura	10 ~ 35°C
	Radna vlažnost	20 ~ 80%
	Temperatura skladištenja	-10 ~ 60°C
	Vlažnost skladištenja	5 ~ 90%

- Navedeni tehnički podaci mogu se izmijeniti bez prethodne obavijesti radi poboljšanja kvalitete.

# DODATAK

## TEHNIČKI PODACI PROIZVODA

<M2794D>

LCD ploča	Vrsta zaslona	27 inča širina (686 mm) TFT (tankoslojni tranzistor) LCD (prikaz preko tekućih kristala) ploča Vidljiva veličina po dijagonali: 686 mm
	Veličina piksela	0,3114(H) x 0,3114(V) mm
Videosignal	Max. Resolution(Razlučivost)	1920 X 1080 @60 Hz
	Preporučena razlučivost	1920 X 1080 @60 Hz
	Vodoravna frekvencija	30 - 83 kHz
	Okomita frekvencija	56 - 75 Hz
	Vrsta sinkronizacije	Odvojena sinkr., digitalna
Ulazni priključak		TV, D-Sub analogni, SCART*2, PC audio ulaz, komponenta, DVI-D, HDMI*2, CVBS, S-VIDEO
Napajanje	Radni napon	AC100-240V~ 50/60 Hz 1,2A
	Potrošnja energije	Uključeno : 120W (uobič.) U mirovanju ≤ 1W (RGB) Isključeno ≤ 1W
Tilt	Raspon nagiba	-5 ~ 10°
	Okretanje oko osi	358°
Dimenzije (Širina x Visina x Dubina) Weight		654,1 x 494,6 x 210 mm (25,75 x 19,47 x 8,27 inches) 8,92 kg / 19,66 lbs
Uvjeti za okoliš	Radna temperatura	10 ~ 35 °C
	Radna vlažnost	20 ~ 80%
	Temperatura skladištenja	-10 ~ 60 °C
	Vlažnost skladištenja	5 ~ 90%

■ Navedeni tehnički podaci mogu se izmijeniti bez prethodne obavijesti radi poboljšanja kvalitete.

# DODATAK

## PROGRAMIRANJE DALJINSKOG UPRAVLJAČA

Daljinski upravljač namijenjen je za nekoliko marki ili je univerzalnog tipa. Može se programirati za upravljanje većinom uređaja na daljinsko upravljanje drugih proizvođača.

Napominjemo da daljinski upravljač ne može upravljati svim modelima drugih marki.

### Programiranje koda za način rada daljinskog upravljanja

- 1** Ispitivanje vašeg daljinskog upravljača.  
Da biste otkrili može li vaš daljinski upravljač upravljati drugim uređajem bez programiranja, uključite uređaj poput videorekordera i pritisnite gumb odgovarajućeg načina rada (npr. DVD ili VCR) na daljinskom upravljaču, istovremeno ga usmjeravajući prema uređaju. Ispitajte gumb POWER (napajanje) i PR + / - kako biste provjerili reagira li uređaj ispravno. Ako reakcija nije ispravna, potrebno je programirati daljinski za upravljanje tim uređajem.
- 2** Uključite uređaj koji treba programirati, zatim pritisnite gumb odgovarajućeg načina rada (npr. DVD ili VCR) na daljinskom upravljaču. Gumb daljinskog upravljača na željenom uređaju se uključuje.
- 3** Istodobno pritisnite gumb MENU (Izbornik) i MUTE (Isključivanje zvuka) i daljinski upravljač se može programirati kodom.
- 4** Unesite broj koda pomoću gumba s brojkama na daljinskom upravljaču. Brojevi kodova za programiranje odgovarajućih uređaja mogu se pronaći na sljedećim stranicama. Ako je kod ispravan, uređaj će se isključiti.
- 5** Pritisnite gumb MENU (Izbornik) kako biste spremili kod.
- 6** Ispitajte funkcije daljinskog upravljača kako biste vidjeli reagira li uređaj ispravno. U protivnom, ponovite postupak od 2. koraka.

## KOD ZA PROGRAMIRANJE

### DVD

Marka	Kodovi	Marka	Kodovi	Marka	Kodovi
APEX DIGITAL	022	mitsubishi	002	RCA	005 006
DENON	020 014	NAD	023	SAMSUNG	011 015
GE	005 006	ONKYO	008 017	SONY	007
HARMAN KARDON	027	PANASONIC	003 009	THOMPSON	005 006
JVC	012	PHILIPS	013	TOSHIBA	019 008
LG	001 010 016 025	PIONEER	004 026	YAMAHA	009 018
MAGNAVOX	013	PROCEED	021	ZENITH	010 016 025
MARANTZ	024	PROSCAN	005 006		



# DODATAK

## VCR

Marka	Kodovi	Marka	Kodovi	Marka	Kodovi
AIWA	034	MAGNAVOX	031 033 034 041	SAMSUNG	032 040 102 104
AKAI	016 043 046 124 125 146		067 068		105 107 109 112
AMPRO	072	MARANTZ	012 031 033 067 069		113 115 120 122 125
ANAM	031 033 103	MARTA	101	SANSUI	022 043 048 135
AUDIO DYNAMICS	012 023 039 043	MATSUI	027 030	SANYO	003 007 010 014
BROKSONIC	035 037 129	MEI	031 033		102 134
CANON	028 031 033	MEMOREX	003 010 014 031	SCOTT	017 037 112 129
CAPEHART	108		033 034 053 072 101 102 134 139	SEARS	003 008 009 010 013 014 017 020 031 042 073 081 101
CRAIG	003 040 135	MGA	045 046 059	SHARP	031 054 149
CURTIS MATHES	031 033 041	MINOLTA	013 020	SHINTOM	024
DAEWOO	005 007 010 064 065 108 110 111 112 116 117 119	MITSUBISHI	013 020 045 046 049 051 059 061 151	SONY	003 009 031 052 056 057 058 076 077 078 149
DAYTRON	108	MTC	034 040	SOUNDESIGN	034
DBX	012 023 039 043	MULTITECH	024 034	STS	013
DYNATECH	034 053	NEC	012 023 039 043 048	SYLVANIA	031 033 034 059 067
ELECTROHOME	059	NORDMENDE	043	SYMPHONIC	034
EMERSON	006 017 025 027 029 031 034 035 036 037 046 101 129 131 138 153	OPTONICA	053 054	TANDY	010 034
FISHER	003 008 009 010	PANASONIC	066 070 074 083 133 140 145	TATUNG	039 043
FUNAI	034	PENTAX	013 020 031 033 063	TEAC	034 039 043
GE	031 033 063 072 107 109 144 147	PHILCO	031 034 067	TECHNICS	031 033 070
GO VIDEO	132 136	PHILIPS	031 033 034 054 067 071 101	TEKNIKA	019 031 033 034 101
HARMAN KARDON	012 045	PILOT	101	THOMAS	034
HITACHI	004 018 026 034 043 063 137 150	PIONEER	013 021 048	TMK	006
INSTANTREPLAY	031 033	PORTLAND	108	TOSHIBA	008 013 042 047 059 082 112 131
JCL	031 033	PULSAR	072	TOTEVISION	040 101
JCPENNY	012 013 015 033 040 066 101	QUARTZ	011 014	UNITECH	040
JENSEN	043	QUASAR	033 066 075 145	VECTOR RESEARCH	012
JVC	012 031 033 043 048 050 055 060 130 150 152	RCA	013 020 033 034 040 041 062 063 107 109 140 144 145 147	VICTOR	048
KENWOOD	014 034 039 043 047 048	REALISTIC	003 008 010 014 031 033 034 040 053 054 101	VIDEO CONCEPTS	012 034 046
LG (GOLDSTAR)	001 012 013 020 101 106 114 123	RICO	058	VIDEOSONIC	040
LLOYD	034	RUNCO	148	WARDS	003 013 017 024 031 033 034 040 053 054 131
LXI	003 009 013 014 017 034 101 106	SALORA	014	YAMAHA	012 034 039 043
MAGIN	040			ZENITH	034 048 056 058 072 080 101

# DODATAK IR KODOVI

## 1. Kako spojiti

- Spojite svoj ožičeni daljinski upravljač na ulaz za daljinski upravljač na uređaju.

## 2. IR kodovi daljinskog upravljača

- Izlazni valovi

Pojedinačni impuls, moduliran pomoću signala od 37,917 KHz pri 455 KHz

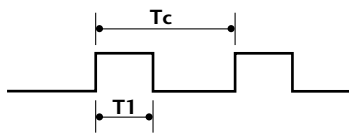

Frekvencija nosača  
 $FCAR = 1/Tc = fOSC/12$   
 Zadani omjer =  $T1/Tc = 1/3$

- Konfiguracija okvira

1. okvir



Okvir za ponavljanje

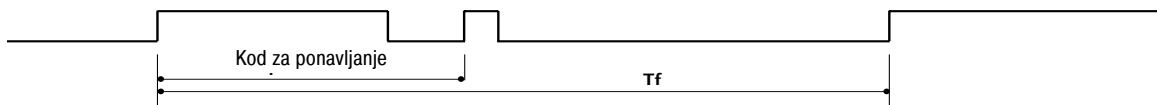

- Glavni kod

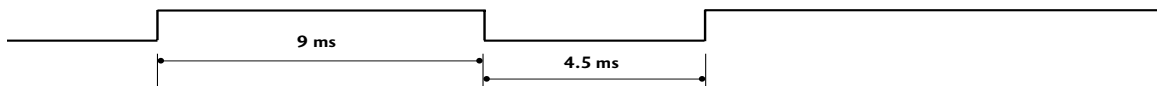

- Kod za ponavljanje

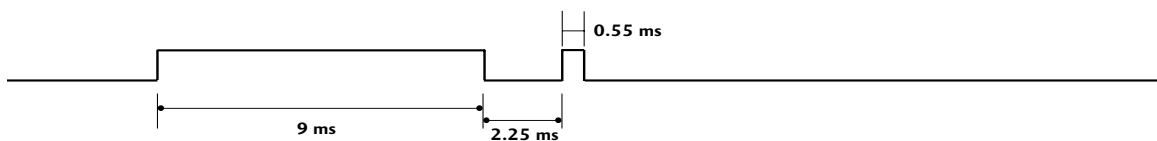

- Opis bita

Bit "0"

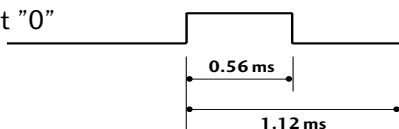

Bit "1"

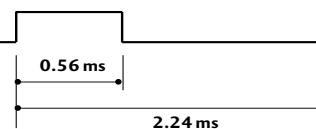

- Interval okvira  $Tf$

Oblik valova se odašilje sve dok je pritisnuta tipka.

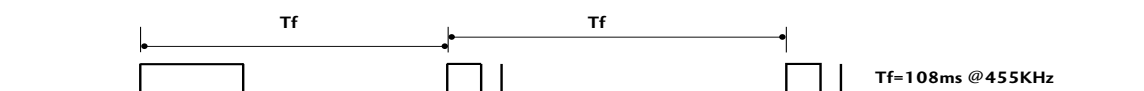

# DODATAK

Kod (heksa)	Funkcija	Napomena
00	PR +	GUMB R/C
01	PR -	GUMB R/C
02	VOL +	GUMB R/C
03	VOL -	GUMB R/C
40	Up (▲)	GUMB R/C
41	Down (▼)	GUMB R/C
06	Right (▶)	GUMB R/C
07	Left (◀)	GUMB R/C
08	POWER	GUMB R/C (POWER ON/OFF - NAPAJANJE UKLJUČENO/ISKLJUČENO)
09	MUTE	GUMB R/C
10	Tipka s brojkom 0	GUMB R/C
11	Tipka s brojkom 1	GUMB R/C
12	Tipka s brojkom 2	GUMB R/C
13	Tipka s brojkom 3	GUMB R/C
14	Tipka s brojkom 4	GUMB R/C
15	Tipka s brojkom 5	GUMB R/C
16	Tipka s brojkom 6	GUMB R/C
17	Tipka s brojkom 7	GUMB R/C
18	Tipka s brojkom 8	GUMB R/C
19	Tipka s brojkom 9	GUMB R/C
0B	INPUT	GUMB R/C
AA	INFO ⓘ	GUMB R/C
AB	GUIDE	GUMB R/C
56	SUBTITLE	GUMB R/C
5B	EXIT	GUMB R/C
1E	FAV	GUMB R/C
1A	Q.VIEW	GUMB R/C
50	D/A TV or TV/PC	GUMB R/C
F0	TV/RADIO	GUMB R/C
0A	I/II	GUMB R/C
0E	SLEEP	GUMB R/C
43	MENU	GUMB R/C
44	OK(⊙)	GUMB R/C
53	LIST	GUMB R/C
20	TEXT	GUMB R/C
2A	REVEAL	GUMB R/C
26	TIME	GUMB R/C
28	BACK	GUMB R/C
62	UPDATE	GUMB R/C
70	INDEX	GUMB R/C
65	HOLD	GUMB R/C
61	PLAVA tipka	GUMB R/C
63	ŽUTA tipka	GUMB R/C
71	ZELENA tipka	GUMB R/C
72	CRVENA tipka	GUMB R/C
79	RATIO	GUMB R/C

# DODATAK

## PODEŠAVANJE VANJSKOG KONTROLNOG UREĐAJA

### Podešavanje RS-232C

Spojite ulaznu utičnicu RS-232C (serijski ulaz) na vanjski kontrolni uređaj (poput računala ili A/V upravljačkog sustava) kako biste vanjskim putem upravljali funkcijama uređaja.

Spojite serijski ulaz kontrolnog uređaja u RS-232C utičnicu na stražnjoj ploči uređaja.

Napomena: Spojni kablovi za RS-232C ne isporučuju se s uređajem.

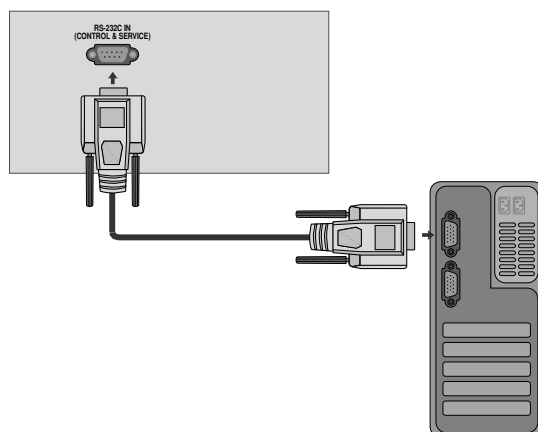

### Tip utikača; D-Sub 9-pinski muški

Br.	Naziv pina
1	Nema veze
2	RXD (Primanje podataka)
3	TXD (Slanje podataka)
4	DTR (Spremna DTE strana)
5	GND
6	DSR (Spremna DCE strana)
7	RTS (Spremno za slanje)
8	CTS (Sigurno za slanje)
9	Nema veze

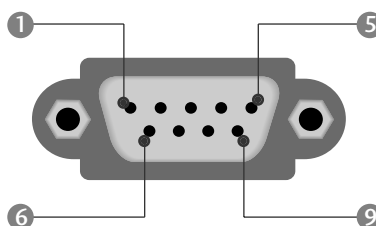

### Konfiguracije RS-232C

#### 7-žična konfiguracija (standardni RS-232C kabel)

	PC	TV	
RXD	2	3	TXD
TXD	3	2	RXD
GND	5	5	GND
DTR	4	6	DSR
DSR	6	4	DTR
RTS	7	8	CTS
CTS	8	7	RTS
	D-Sub 9	D-Sub 9	

#### 3-žična konfiguracija (nije standardna)

	PC	TV	
RXD	2	3	TXD
TXD	3	2	RXD
GND	5	5	GND
DTR	4	6	DTR
DSR	6	4	DSR
RTS	7	7	RTS
CTS	8	8	CTS
	D-Sub 9	D-Sub 9	

# DODATAK

## Set ID (ID uređaja)

Pomoću ove funkcije odredite ID uređaja.

Pogledajte odjeljak 'Real Data Mapping' (Mapiranje stvarnih podataka). ► str. 96

### <M2394D>

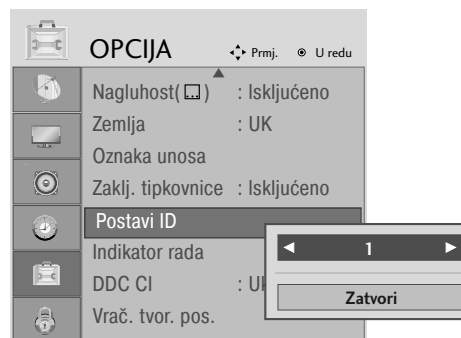
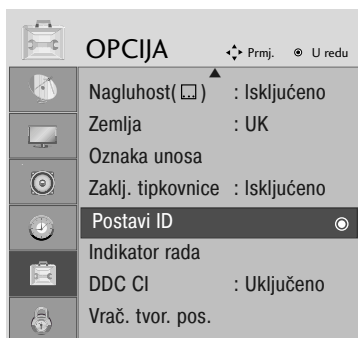

### <M2794D>

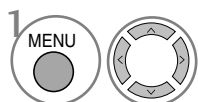
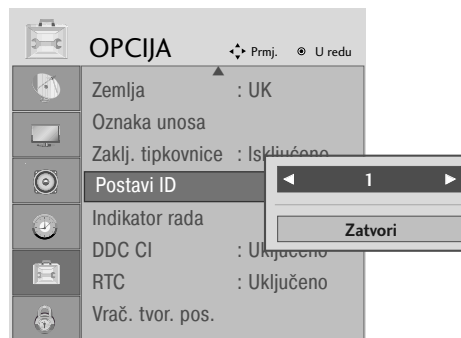
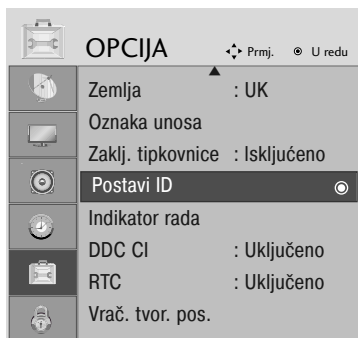

1 Odaberite OPTION (OPCIJE).

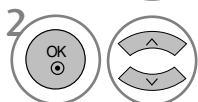

2 Odaberite Set ID (ID uređaja).

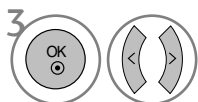

3 podesite ID uređaja za odabir željenog ID broja TV-a.  
Raspon podešavanja ID uređaja je 1~99.

- Pritisnite gumb BACK (Natrag) kako biste se vratili na prethodni ZASLON izbornika.

# DODATAK

## Komunikacijski parametri

- Brzina prijenosa: 9600 bps (UART)
- Duljina podataka: 8 bitova
- Paritet: Nema
- Zaustavni bit: 1 bit
- Komunikacijski kod: ASCII kod
- Koristite križni (unatražni) kabel.

### Popis referentnih naredbi

	NAREDBA 1	NAREDBA 2	PODATAK (Heksadecimalni)
01. Napajanje	k	a	00 ~ 01
02. Omjer širine i visine slike	k	c	Pogledajte str. 94
03. Zatamnjeni zaslon	k	d	00 ~ 01
04. Isključeni zvuk	k	e	00 ~ 01
05. Kontrola glasnoće	k	f	00 ~ 64
06. Kontrast	k	g	00 ~ 64
07. Svjetlina	k	h	00 ~ 64
08. Boja	k	i	00 ~ 64
09. Nijansa	k	j	00 ~ 64
10. Oštrina	k	k	00 ~ 64
11. Odabir s OSD-a (zaslonskog izbornika)	k	l	00 ~ 01
12. Način zaključavanja daljinskog upravljača	k	m	00 ~ 01
13. Ravnoteža	k	t	00 ~ 64
14. Temperatura boje	k	u	00 ~ 02
15. Neuobičajeno stanje	k	z	00 ~ 09
16. Automatska konfiguracija	j	u	01
17. Ujednačavanje	j	v	Pogledajte str. 96
18. Naredba ugađanje	m	a	Pogledajte str. 97
19. Dodaj/Preskoči kanal	m	b	00 ~ 01
20. Tipka	m	c	Ključni kod
21. Kontrola pozadinskog osvjetljenja	m	g	00 ~ 65
22. Odabir glavnog ulaza	x	b	Pogledajte str. 97

\* Pri postavljanju 15 ~ 22, na zaslonu se ne pojavljuje izbornik.

### Protokol prijenosa / primanja

#### Prijenos

[Naredba 1][Naredba 2][ID uređaja][PODACI][Cr]

- \* [Naredba 1] : Prva naredba za upravljanje TV-om. (j, k, m ili x)
- \* [Naredba 2] : Druga naredba za upravljanje TV-om.
- \* [Set ID] : ID uređaja možete podesiti za odabir željenog ID broja monitora u izborniku za postavljanje. Raspon podešavanja je 1 ~ 99. Ako odaberete '0' kao ID uređaja, nadzire se svaki spojeni uređaj. ID uređaja se označava kao decimalni broj (1~99) iz izbornika te kao heksadecimalni (0x0~0x63) putem protokola prijenosa/primanja.
- \* [PODACI] : Za prijenos podataka upravljanja. Prenosi 'FF' podatke za prikaz stanja naredbe.
- \* [Cr] : Carriage Return (Povrat pokazivača) ASCII kod '0x0D'
- \* [ ] : Prostor za ASCII kod (0x20)

#### OK Acknowledgement (Potvrda prolaza)

[Naredba 2][ID uređaja][OK][PODACI][x]

- \* TV prenosi ACK (potvrde) na temelju ovog oblika prilikom primanja običnih podataka. U ovom vremenu u slučaju načina čitanja podataka, označava trenutno stanje podataka. Ako je podatak u načinu zapisivanja podataka, podatke vraća u računalo.

#### Error Acknowledgement (Potvrda greške)

[Naredba 2][ID uređaja][NG][PODACI][x]

- \* TV prenosi ACK (potvrde) na temelju ovog oblika prilikom primanja neuobičajenih podataka iz neodrživih funkcija ili komunikacijskih pogreški.

# DODATAK

## 01. Napajanje (Naredba: k a)

- ▶ Za uključenje i isključenje napajanja TV-a.

Prijenos

[k][a][ ][ID uređaja][ ][PODACI][Cr]

Podaci 00: Isključeno napajanje 01: Uključeno napajanje

Ack

[a][ ][ID uređaja][ ][OK/NG][PODACI][x]

- ▶ Za prikaz stanja napajanja

Prijenos

[k][a][ ][ID uređaja][ ][FF][Cr]

Ack

[a][ ][ID uređaja][ ][OK/NG][PODACI][x]

\* Slično tome, ako ostale funkcije prenose podatke '0xFF' na temelju ovog formata, podaci o potvrdi prikazuju stanje svake funkcije.

\* Potvrda prolaza, potvrda pogreške i ostale poruke mogu se prikazivati na zaslonu kad je napajanje TV-a uključeno.

## 02. Omjer širine i visine slike (Naredba: k c) (Veličina glavne slike)

- ▶ Za podešavanje formata zaslona. (Glavni format slike) Format zaslona možete podesiti i pomoću omjera širine i visine slike u izborniku Q.MENU (Brzi izbornik) ili PICTURE (Slika).

Prijenos

[k][c][ ][ID uređaja][ ][PODACI][Cr]

Podatak 01: Uobičajeni zaslon (4:3) 06: Original (Izvorni prikaz)  
02: Široki zaslon (16:9) 07: 14:9  
04: Zoom1 09: Just Scan (Automatski prikaz)  
05: Zoom2

Ack

[c][ ][ID uređaja][ ][OK/NG][PODACI][x]

\* Pomoću računalnog ulaza odabirete omjer zaslona 16:9 ili 4:3.

\* U načinu rada HDMI/Component (komponenti) (preko 720p), dostupan je Just Scan (Automatski prikaz).

\* Original (Izvorni prikaz) je moguće odabrati samo kod UK digitalnog teleteksta (MHEG-5).

## 03. Zatamnjeni zaslon (Naredba: k d)

- ▶ Za odabir uključanja/isključanja zatamnjenja zaslona.

Prijenos

[k][d][ ][ID uređaja][ ][PODACI][Cr]

Podaci 00: Isključeno zatamnjenje zaslona (Uključena slika)  
01: Uključeno zatamnjenje zaslona (Isključena slika)

Ack

[d][ ][ID uređaja][ ][OK/NG][PODACI][x]

## 04. Isključeni zvuk (Naredba: k e)

- ▶ Za kontrolu isključivanja/uključivanja zvuka. Isključivanje zvuka možete podesiti i pomoću gumba MUTE (Isključivanje zvuka) na daljinskom upravljaču.

Prijenos

[k][e][ ][ID uređaja][ ][PODACI][Cr]

Podaci 00: Uključeno stišavanje zvuka (Isključeni zvuk)  
01: Isključeno stišavanje zvuka (Uključeni zvuk)

Ack

[e][ ][ID uređaja][ ][OK/NG][PODACI][x]

## 05. Kontrola glasnoće (Naredba: k f)

- ▶ Za podešavanje glasnoće. Glasnoću možete podesiti i pomoću gumba VOLUME (Glasnoća) na daljinskom upravljaču.

Prijenos

[k][f][ ][ID uređaja][ ][PODACI][Cr]

Podaci najmanje: 00 ~ najviše: 64

\* Pogledajte odjeljak 'Mapiranje stvarnih podataka 1'. Pogledajte stranicu 96.

Ack

[f][ ][ID uređaja][ ][OK/NG][PODACI][x]

## 06. Kontrast (Naredba: k g)

- ▶ Za podešavanje kontrasta zaslona. Kontrast možete podesiti i u izborniku PICTURE (Slika).

Prijenos

[k][g][ ][ID uređaja][ ][PODACI][Cr]

Podaci najmanje: 00 ~ najviše: 64

\* Pogledajte odjeljak 'Mapiranje stvarnih podataka 1'. Pogledajte stranicu 96.

Ack

[g][ ][ID uređaja][ ][OK/NG][PODACI][x]

## 07. Svjetlina (Naredba: k h)

- ▶ Za podešavanje svjetline zaslona. Svjetlinu možete podesiti i u izborniku PICTURE (Slika).

Prijenos

[k][h][ ][ID uređaja][ ][PODACI][Cr]

Podaci najmanje: 00 ~ najviše: 64

\* Pogledajte odjeljak 'Mapiranje stvarnih podataka 1'. Pogledajte stranicu 96.

Ack

[h][ ][ID uređaja][ ][OK/NG][PODACI][x]

## 08. Boja (Naredba: k i)

- ▶ Za podešavanje boje zaslona. Boju možete podesiti i u izborniku PICTURE (slika).

Prijenos

[k][i][ ][ID uređaja][ ][PODACI][Cr]

Podaci najmanje: 00 ~ najviše: 64

\* Pogledajte odjeljak 'Mapiranje stvarnih podataka 1'. Pogledajte stranicu 96.

Ack

[i][ ][ID uređaja][ ][OK/NG][PODACI][x]

# DODATAK

## 09. Nijansa (Naredba: k j)

- ▶ Za podešavanje nijanse zaslona, Nijansu možete podesiti i u izborniku PICTURE (Slika).

### Prijenos

[k][j][ ][ID uređaja][ ][PODACI][Cr]

Podaci crveno : 00 ~ zeleno: 64

\* Pogledajte odjeljak 'Mapiranje stvarnih podataka 1'. Pogledajte stranicu 96.

Ack

[j][ ][ID uređaja][ ][OK/NG][PODACI][x]

## 10. Oštrina (Naredba: k k)

- ▶ Za podešavanje oštine zaslona. Oštrinu možete podesiti i u izborniku PICTURE (Slika).

### Prijenos

[k][k][ ][ID uređaja][ ][PODACI][Cr]

Podaci crveno : 00 ~ zeleno: 64

\* Pogledajte odjeljak 'Mapiranje stvarnih podataka 1'. Pogledajte stranicu 96.

Ack

[k][ ][ID uređaja][ ][OK/NG][PODACI][x]

## 11. Odabir s OSD-a (Naredba: k l)

- ▶ Za uključivanje/uključivanje OSD-a (zaslonskog izbornika) prilikom rada s daljinskim upravljačem.

### Prijenos

[k][l][ ][ID uređaja][ ][PODACI][Cr]

Podaci 00: Isključen OSD 01: Uključen OSD

Ack

[l][ ][ID uređaja][ ][OK/NG][PODACI][x]

## 12. Način rada zaključavanja daljinskog upravljača (Naredba: k m)

- ▶ Za zaključavanje komandi na prednjoj ploči monitora i daljinskog upravljača.

### Prijenos

[k][m][ ][ID uređaja][ ][PODACI][Cr]

Podaci 00: Isključeno zaključavanje 01: Uključeno zaključavanje

Ack

[m][ ][ID uređaja][ ][OK/NG][PODACI][x]

\* Ako ne koristite daljinski upravljač, koristite ovaj način rada. Kad je glavno napajanje uključeno/isključeno, otpušta se vanjsko zaključavanje komandi.

## 13. Ravnoteža (Naredba: k t)

- ▶ Za podešavanje ravnoteže. Ravnotežu možete podesiti i u izborniku AUDIO.

### Prijenos

[k][t][ ][ID uređaja][ ][PODACI][Cr]

Podaci crveno : 00 ~ zeleno: 64

\* Pogledajte odjeljak 'Mapiranje stvarnih podataka 1'. Pogledajte stranicu 96.

Ack

[t][ ][ID uređaja][ ][OK/NG][PODACI][x]

## 14. Temperatura boje (Naredba: k u)

- ▶ Za podešavanje temperature boje. Temperaturu boje možete podesiti i u izborniku PICTURE (Slika).

### Prijenos

[k][u][ ][ID uređaja][ ][PODACI][Cr]

Podaci 00: Srednja 01: Hladna 02: Topla

Ack

[u][ ][ID uređaja][ ][OK/NG][PODACI][x]

## 15. Neuobičajeno stanje (Naredba: k z)

- ▶ Za prepoznavanje neuobičajenog stanja.

### Prijenos

[k][z][ ][ID uređaja][ ][FF][ ][Cr]

Podaci FF: Očitanje

Ack

[z][ ][ID uređaja][ ][OK/NG][PODACI][x]

Podaci 00: Uobičajeno (Uključeno napajanje i signal postoji)  
01: Nema signala (Uključeno napajanje)  
02: Isključite monitor pomoću daljinskog upravljača  
03: Isključite monitor pomoću funkcije sata za spavanje  
04: Isključite monitor pomoću funkcije RS-232C  
05: 5V dolje  
06: AC dolje  
07: Isključite monitor pomoću funkcije Alarm ventilatora  
08: Isključite monitor pomoću funkcije sata za isključivanje  
09: Isključite monitor pomoću automatske funkcije za spavanje  
a: Isključite monitor pomoću funkcije otkrivanja AV sklopa

\* Ova funkcija je "samo za čitanje".



# DODATAK

## 16. Automatska konfiguracija (Naredba: j u)

► Za podešavanje položaja slike i automatsko minimiziranje trešnje slike. Radi samo u načinu rada RGB (računalnom).  
Prijenos

[j][u][ ][ID uređaja][ ][PODACI][Cr]

Podatak 01: Za postavljanje

Ack

[u][ ][ID uređaja][ ][OK/NG][PODACI][x]

### \* Mapiranje stvarnih podataka 1

00 : Korak 0  
 :  
 A : Korak 10 (ID uređaja 10)  
 :  
 F: Korak 15 (ID uređaja 15)  
 10: Korak 16 (ID uređaja 16)  
 :  
 64: Korak 100  
 :  
 6E: Korak 110  
 :  
 73: Korak 115  
 74: Korak 116  
 :  
 C7: Korak 199  
 :  
 FE: Korak 254  
 FF: Korak 255

### \* Mapiranje stvarnih podataka 2

00 :-40  
 01 :-39  
 02 :-38  
 :  
 28 :0  
 :  
 4E :+38  
 4F :+39  
 50 :+40

## 17. Ujednačavanje (Naredba: j v)

► Za podešavanje ujednačavanja.

Prijenos

[j][v][ ][ID uređaja][ ][PODACI][Cr]

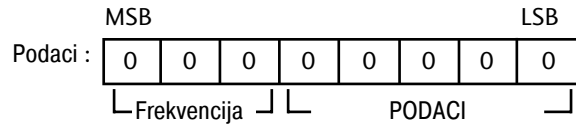

Frekvencija : 0      120 Hz  
 1      200 Hz  
 2      500 Hz  
 3      1.2 kHz  
 4      3 kHz  
 5      7.5 kHz  
 6      12 kHz

Korak (podaci o frekvenciji):  
 Pogledajte odjeljak "Real data mapping 3 (Raspoređivanje stvarnih podataka 3)". Pogledajte stranicu 97.

Ack

[v][ ][ID uređaja][ ][OK/NG][Data][x]

\* Izraz naredbe ujednačavanja

7	6	5	4	3	2	1	0	Frekvencija
0	0	0						120Hz
0	0	1						200Hz
0	1	0						500Hz
0	1	1						1.2KHz
1	0	0						3KHz
1	0	1						7.5KHz
1	1	0						12KHz

7	6	5	Korak					Vrijednost OSD-a (zaslonskog izbornika)
			4	3	2	1	0	
			0	0	0	0	0	-24
			..	..	..	..	..	..
			0	1	1	1	1	0
			..	..	..	..	..	..
			1	1	1	1	1	24

Npr.: ako želite postaviti frekvenciju od 500Hz i vrijednost - 20 u izborniku OSD, pogledajte odjeljak "Real data mapping 3 (Raspoređivanje stvarnih podataka)" gdje ćete pronaći vrijednost koraka za -20.

010 (500Hz)00011(Korak 3)=>01000011 =>43  
 (heksadecimalno):[j][v][ ][ID sklopa][ ][43][Cr]

\* 3 bita za frekvenciju i 5 bitova za korak • ine 8 bitova (1 bajt). Promijenite 8 bitova u heksadecimalni kod.

# DODATAK

## 18. Naredba ugađanje (Naredba: m a)

► Za odabir kanala za sljedeći fizički broj.

Prijenos

[m][a][ ][ID uređaja][ ][Data0][ ][PODACI1][ ][PODACI 2][Cr]

Podaci 00: Podaci o visokom kanalu

Podatak 01: Podaci o niskom kanalu

pr. br. 47 -> 00 2F (2FH)

br. 394 -> 01 88 (188H),

DTV br. 0 -> Nije važno

Podatak 02: 0x00: ATV, 0x10: DTV, 0x20: Radio

Raspon podataka o kanalu

Analogni - najmanje: 00 ~ najviše: 63 (0~99)

Digitalni - najmanje: 00 ~ najviše: 3E7 (0~999)

Ack

[a][ ][ID uređaja][ ][OK/NG][PODACI][x]

Podaci najmanje: 00 ~ najviše: 7DH

## 19. Dodaj/Preskoči kanal (Naredba: m b)

► Za podešavanje stanja preskanja za trenutni program.

Prijenos

[m][b][ ][ID uređaja][ ][PODACI][Cr]

Podaci 00: Preskoči

01: Dodaj

Ack

[b][ ][ID uređaja][ ][OK/NG][PODACI][x]

## 20. Tipka (Naredba: m c)

► Za slanje IR koda tipki na daljinskom upravljaču.

Prijenos

[m][c][ ][ID uređaja][ ][PODACI][Cr]

Kod tipke za podatke – pogledajte stranicu 90.

Ack

[c][ ][ID uređaja][ ][OK/NG][PODACI][x]

## 21. Kontrola pozadinskog osvjetljenja

(Naredba: m g)

► Za kontrolu pozadinskog osvjetljenja.

Prijenos

[m][g][ ][ID uređaja][ ][PODACI][Cr]

Podaci: najmanje: 00 ~ najviše: 64 (\*slanje pomoću heksadecimalnog koda)

Ack

[g][ ][ID uređaja][ ][OK/NG][PODACI][x]

## 22. Odabir ulaza (Naredba: x b) (Glavni ulaz slike)

► Za odabir izvora ulaza za glavnu sliku.

Prijenos

[x][b][ ][ID uređaja][ ][PODACI][Cr]

Struktura podataka

MSB				LSB			
0	0	0	0	0	0	0	0
└ Vanjski ulaz ┘				└ Broj ulaza ┘			

Vanjski ulaz				Podatak
0	0	0	0	DTV
0	0	0	1	Analogni
0	0	1	0	AV
0	1	0	0	Naredba
0	1	1	0	RGB
1	0	0	0	DVI
1	0	0	1	HDMI

Broj ulaza				Podatak
0	0	0	0	Ulaz1
0	0	0	1	Ulaz2
0	0	1	0	Ulaz3

Ack

[b][ ][Set ID][ ][OK/NG][PODACI][x]

\*Očitavanje stvarnih podataka 2  
(Ujednačavanje)

Korak : OSD	Korak : OSD
00 : -24	16 : 1
00 : -23	17 : 3
00 : -21	18 : 4
00 : -20	19 : 6
00 : -18	20 : 7
00 : -16	21 : 9
00 : -15	22 : 10
00 : -13	23 : 12
00 : -12	24 : 13
00 : -10	25 : 15
00 : -8	26 : 16
00 : -7	27 : 18
00 : -5	28 : 19
00 : -4	29 : 21
00 : -2	30 : 22
00 : 0	31 : 24

**LG Electronics Inc.**