

用户手册

# SXS 电冰箱

操作之前请先阅读用户手册  
并保留它以便于任何时候可供参考.

GR-C227SSD

# 目录

介绍	登录	3
	重要安全指南	3
	部件名称	11
安装	安放在何处	12
	门的拆卸	13
	高度调节	14
操作	启动	15
	调节温度和功能	15
	保鲜室(仅适用于某些型号)	18
	制冰	19
	蔬菜保鲜盒的湿度控制	20
	转换为蔬菜或肉类储存室(仅适用于某些型号)	20
	除臭器(仅适用于某些型号)	20
	搁板(仅适用于某些型号)	21
	置酒架(仅适用于某些型号)	21
	蛋盒(仅适用于某些型号)	21
	特效温度转换区(仅适用于某些型号)	22
	温度在特效区发生改变(仅适用于某些型号)	22
	特效区(仅适用于某些型号)	22
	食物储存的建议	食物放置位置
储存食物		24
保养和维修	如何拆卸部件	25
	一般信息	27
	清洁	27
	发现并解决问题	28



- 此产品只能使用 220V/50Hz 的电源。
- 当您要在电压为 110V 的地区使用此产品时, 您需要购买 2.0 KVA 以上的转换器。

## 登录

型号和序列号位于电冰箱冷藏室内壳或背面。

这些号码对本电冰箱来说是唯一的，不适用于其他电冰箱。

您应在此处记录这些信息，并保留这份指南作为您购买电冰箱的永久记录。

请将发票粘贴此处。

购买日期	:	_____
经销商	:	_____
经销商地址	:	_____
经销商电话号码	:	_____
型号	:	_____
序列号	:	_____

## 重要安全指南

本手册包含许多重要的安全信息。请务必阅读并遵守所有的安全信息。

 此符号为安全警告符。它提醒您注意安全信息，这些安全信息提示您存在的危险，这些危险可能对您和他人具有杀伤力，也可能造成产品的损坏。所有的安全信息前都有安全警告符及危险提示语：危险、警告、注意。这些提示语的意思是：

 **危险** 不遵守指示将导致您的死亡或重伤。

 **警告** 不遵守指示可能会导致您的死亡或重伤。

 **注意** 表示紧迫的危险状况，如果不被避免，可能导致较小的或中度的伤害，或只造成产品的损伤。

所有安全信息都将对危险进行标识，提示您如何减小受伤害的可能性，使您了解如果不遵守指示会出现的情况。

## ⚠ 警告

为减小火灾、电击，或使用产品时对人造成伤害的风险，必须要遵守基本的安全预防措施，措施包括如下。使用该器具前请阅读所有说明。

### 1. 连接电源时

应该使用专用插座。

- 在一个插座上使用多个设备可能导致起火。
- 漏电断路器可能损坏食品，供水器可能泄漏。

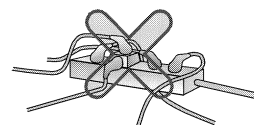

切勿将电源插头面朝上放置，切勿让冰箱背部挤压到电源插头。

否则插头可能进水或损坏，导致起火或电击。

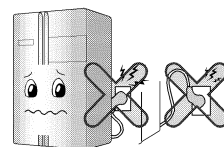

在安装期间，抽出电源插头后，推入冰箱时应防止电源线受到挤压。

将电冰箱从墙边挪开时，小心不要碾轧电源线或以任何方式损坏电源线。

否则可能导致火灾或触电。

切勿让电源线弯曲或被重物挤压，以免损坏。

否则电源线可能会损坏，导致起火或电击。

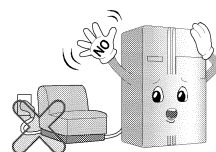

切勿延长或改变电源插头的长度。

否则电源插头和其他部位可能发生电路损坏，导致起火或电击。

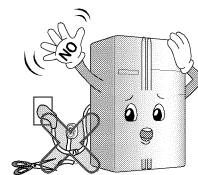

清洁、移动冰箱或更换冰箱内置灯泡时，应拔掉电源插头。

- 否则会导致电击或伤害。
- 更换冰箱内置灯泡时，确保接口里用于防止电火花的橡胶环不要脱落。

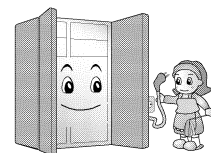

切勿用湿手拔电线或触摸电源插头。  
否则会导致电击或伤害。

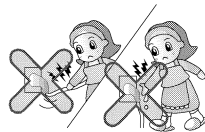

除去电源插头里的水份和灰尘，插入插座时接头要插入牢靠。  
灰尘、水份或者插入不牢靠，可能导致起火或电击。

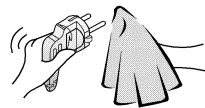

要进行清洗或有其他需要时，将电冰箱的电源线从插座上拔出来。  
否则会导致电击或伤害。

拔掉电源插头时不要拉扯电线，而应手持插头进行。  
否则可能导致电击或因短路而起火。



确保接地。  
如果不理解接地指南或对设备是否正确接地有疑问时，  
请找专业的电器师或售后服务人员检查。  
不正确的接地可能导致产品故障和电击。

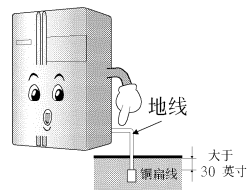

对于电源插头请务必使用专用接地电插座。  
如果采用延长线插座，务必使用接地的延长线插座。  
否则可能导致火灾。

电源线或电源插头受损，或者电源插座的插孔变松时，  
请不要使用。  
否则可能导致电击或因短路而起火。

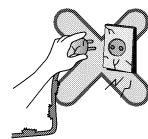

重新连接电源时，请等候 5 分钟以上。  
否则可能导致冷冻室操作失常。

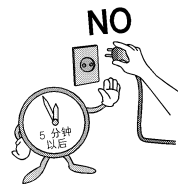

## 2. 使用冰箱时

切勿在冰箱上放置重物或对冰箱有害的物品(盛放液体的容器)。

否则在开关冰箱门时, 可能因物品坠落而导致伤害, 起火或电击。



切勿在潮湿场所及有液体或雨水喷溅的地方安装冰箱。

电子部件绝缘性能的降低可能导致漏电。

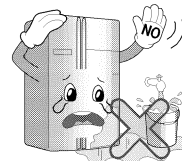

切勿依靠在冰箱门, 冰箱门搁架及冷冻室或冷藏室的家庭冰吧上。

否则可能导致冰箱倾倒或伤及人手。特别是切勿让儿童那样做。

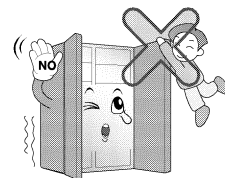

防止儿童进入本产品。

如果儿童进入冰箱, 可能会危及生命。

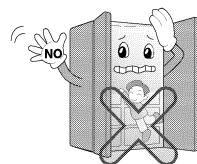

打开和关闭冰箱门时, 用力过猛可能导致冰箱搁架上存放的食物因震动而落下, 伤到您的脚, 因此请多加小心。

切勿在冰箱附近或在冰箱内使用或存放醚, 苯, 酒精, 药品, 液化石油气, 喷雾剂或化妆品等易燃品。

否则会导致爆炸或起火。

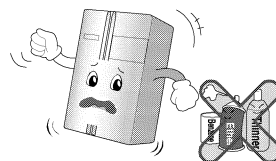

不要使用吹风机吹干内部, 也不要点蜡烛来消除异味。

否则会导致爆炸或起火。

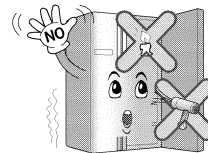

切勿在冰箱里存放药品或试验品。

存放对温度控制要求严格的物品时, 物品性能可能会降低, 物品可能因发生意料之外的反应而导致危险。

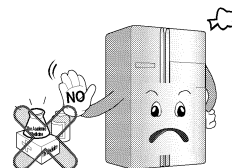

切勿在冰箱附近使用易燃喷雾剂。  
否则会导致起火。

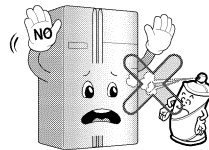

安装位置应远离火源，例如可燃气体泄漏的位置。  
否则会导致起火。

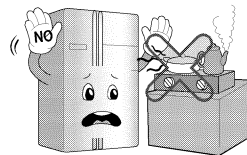

切勿在冰箱上面放置花瓶、杯子、化妆品、药品或其他盛水的容器。  
否则会导致坠落而导致起火、电击或伤害。

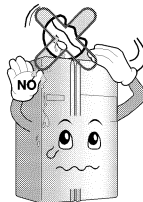

不要在家庭冰吧上放置重物。  
(仅限于带家庭冰吧的机型。)  
物体掉落可能伤到人。

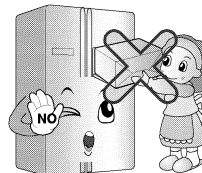

遇到打雷和闪电，或者准备长期不用时，请断开电源插头。  
否则会有触电或火灾危险。

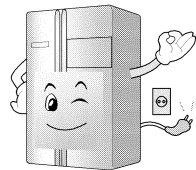

冰箱如浸水应检查后再使用。  
否则会导致电击或火灾。

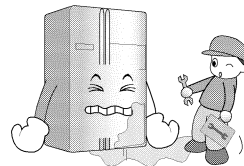

如果发生漏气，切勿触摸冰箱或插座，而应立即进行室内通风。

- 火星会引起爆炸，导致起火或燃烧。
- 本冰箱使用天然气（异丁烷，R600a）作为环保的制冷剂，所以即使少量的泄漏（80 至 90 克）也可引致起火。在冰箱的运输、安装或使用中，如果因为损坏严重而发生漏气，遇到火星即可能导致起火或燃烧。

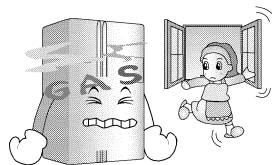

切勿在冰箱内外喷水，切勿使用苯或稀释剂清洗冰箱。  
电子部件绝缘性能的降低可能导致电击或起火。

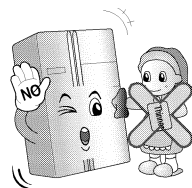

发现冰箱有奇怪的味道或烟雾时，要立即断开电源插头并与服务中心联系。

否则会导致起火。

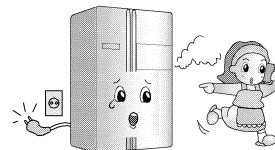

切勿让专业工程师以外的人拆卸、维修或改装冰箱。

否则会导致伤害，电击或起火。

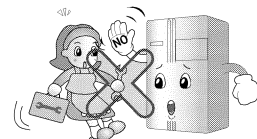

切勿将冰箱用于家庭以外的目的(存放药品或试验品，在船只上使用等)。

否则可能导致意料之外的危险，如起火，电击，存放物品的性能降低以及化学反应。

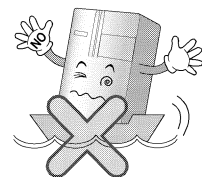

处置冰箱时，要取下冰箱门上的包装材料，或者拆除冰箱门但要搁架留在原位，这样儿童就不易爬入。

否则可能导致儿童被挡在门外。

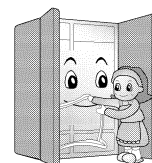

本产品不供以下人群(包括儿童)使用：生理、感官、精神方面有缺陷，或者缺乏经验和知识的人群。除非有专人监督指导，确保他们的安全。

请监督儿童，确保他们不要玩本产品。

冰箱应安装在平稳的地面。

如果安装在不平稳的地方，在开关冰箱门时，可能因为冰箱的倾倒是致人死亡。

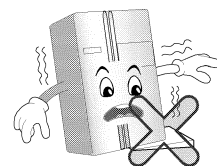

切勿将手或金属棒插进冷气出口，盖子，冰箱底部以及背部的防热栅格(散热孔)。

否则会导致电击或伤害。

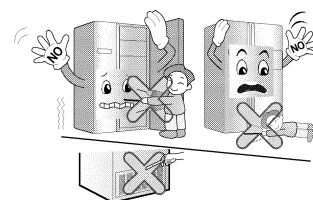



保持设备外壳或内置结构中的通风孔通畅无阻。

不要使用医疗设备或其它非制造商推荐的方法加速除霜过程。

不要损坏制冷剂回路。

不要在本机的食品储藏室内使用电器，除非是制造商推荐的电器类型。

此冰箱中使用的制冷剂和隔热气体需要经过特殊的处理过程。  
在处理时请咨询服务代理或相关的专业人员。



本机包含少量异丁烷 (R600a)，它是一种可工作于多种环境下的天然气，但也是可燃的。在运输和安装本机时，请注意不要破坏冷却回路的任何器件。从管路中喷出的制冷剂能够燃烧或导致眼部伤害。如果发现泄漏，请杜绝明火或潜在的火源，并且对本机所在的房间进行几分钟的通风。

为了在冷却回路发生泄漏时防止可燃性气体混合物的产生，应根据制冷剂的用量确定放置本机的房间大小。在设备内每使用 8 克 R600a 制冷剂需要 1 平方米的空间。制冷剂的用量显示在您的设备内部的标识牌上。设备有受损迹象时切勿开机。如有疑问，请咨询您的经销商。

## 注意

违反本说明可能导致伤害或损坏居室及家具。  
请务必留意。

切勿将手插入冰桶或送冰器。  
操作制冰机可能导致伤害。



切勿用湿手在冷冻室接触食品或容器。

否则会导致冻伤。

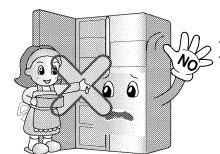

切勿在水晶杯或陶瓷制品里放置冰品。

否则会引起杯子或陶瓷制品的破碎，导致伤害。

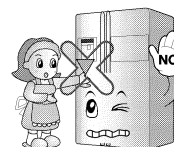

如遇停电，应从冰桶(仅限于带送冰器的机型)里将冰取出。

冰会因长时间的停电而融化，导致冰箱门的损坏。

得知将要长时间停电时，应从冰桶里将冰取出。

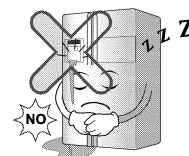

自动制冰机只可使用饮用水(仅限于带送冰器的机型)。

否则可能导致危险。

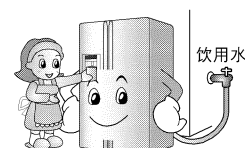

不要拆下自动制冰机的盖子。(仅限带自动制冰机的型号)。

制冰机的机械操作部件可能伤到人。

不要将食物杂乱地摆放在冰箱内。

打开和关闭冰箱门时，食物可能掉落并伤到人。

切勿在冷冻室内放置瓶子。

瓶内物质冷冻后可能引起瓶子的破碎，导致伤害。



切勿将手插入冰箱底部。

冰箱底部的金属板可能导致伤害。

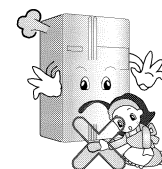

搬运冰箱时，应握住位于前面底部和后面顶部的把手。

否则，人手可能滑落而导致伤害。

本产品非常沉重，独自一人搬运可能导致受伤或意外。

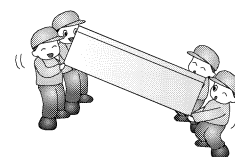

开关冰箱门或家庭冰吧时可能伤害到周围的人，所以请小心操作。

开关冰箱门时，门的缝隙可能夹到手脚，门的边角可能伤害到儿童。

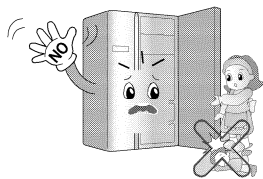

切勿在冰箱内放置活的动物。

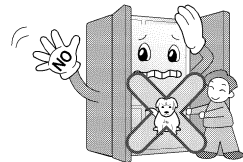

## 部件名称

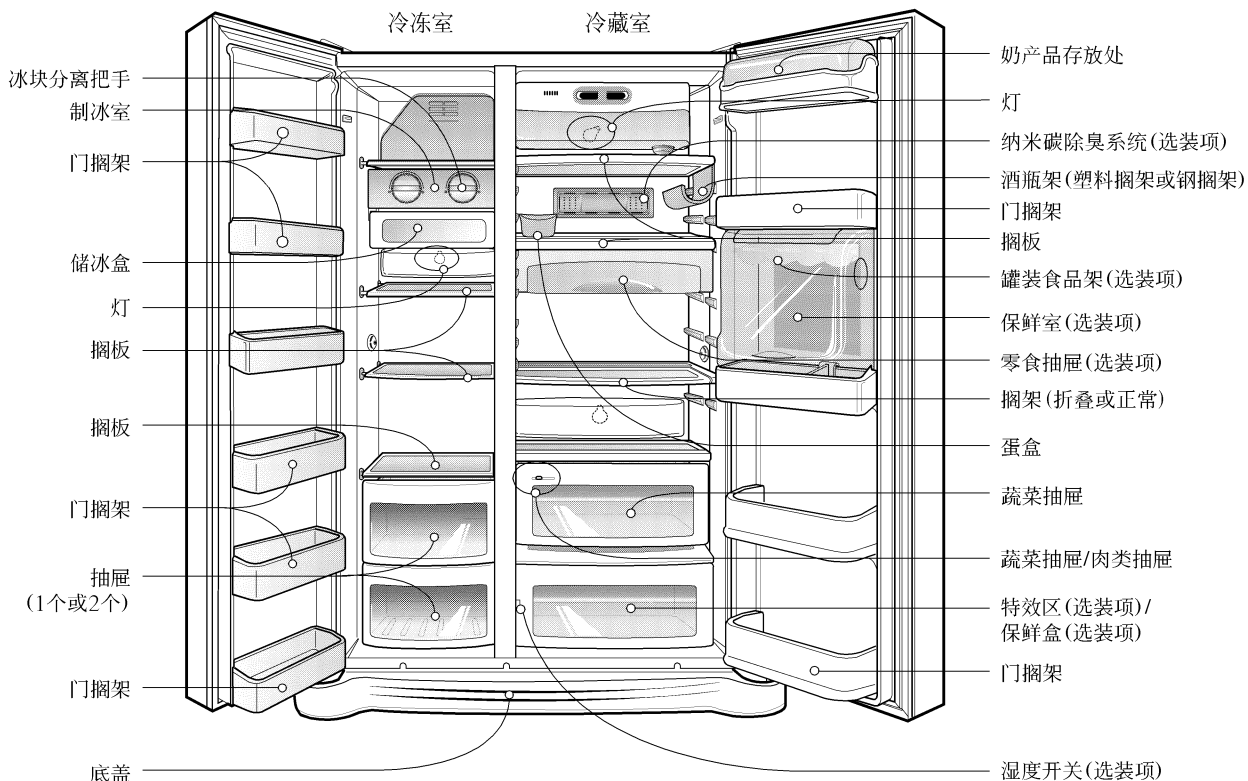

注：

• 如果您发现您的电冰箱缺少一些部件，可能这些部件只适用于其他型号(例如“保鲜室”就不包括在所有的型号内)。

## 选择一个合适的地方

### 安放在何处

1. 将电冰箱放置于一个方便使用的地方。
2. 避免将电冰箱放在靠近热源，直射光线和潮湿的地方。
3. 为了确保冰箱周围具有良好的通风，冰箱侧面应象顶部一样留有足够的空间，冰箱到后墙的距离至少应为 2 英寸(5 厘米)。
4. 为了避免震动，电冰箱必须保持水平。
5. 低于5℃时不要安装本电冰箱这会影影响电冰箱的性能。



## 废旧电器的处理

该电器中含有液体(制冷剂，润滑剂)，并且是由可重复使用或可循环材料生产的。

所有重要部件都应该送到废品收购站供加工(循环)后重复使用。有关回收详情，请联系当地代理商。

## 门的拆卸

### ⚠ 警告

#### 触电危险

在安装之前，切断电冰箱的电源供给。  
如果不这样做，可能导致死亡或严重的伤害。  
如果过道门太窄，电冰箱无法通过，  
可以拆掉电冰箱的门然后再通过。

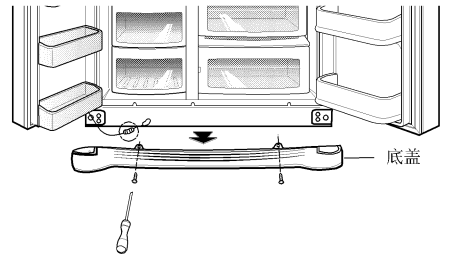

### 拆下底盖

将底盖向上抬起拆下来。

#### 注：

- 如果水管的端部变形或磨损，予以切除。

### 拆掉冷冻室的门

- 1) 松开螺丝，拆掉铰链盖，然后拆开除接地线外的所有电线。
- 2) 按逆时针方向①旋转，拆掉固定器，然后向上②抬起，取出上铰链。

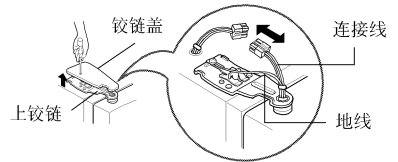

#### 注：

- 拆掉上铰链时，小心不要让门向前落下来。

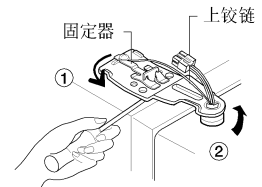

- 3) 向上抬起即可取下冷冻室外门。

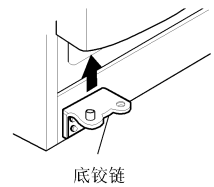

### 拆掉冷藏室的门

- 1) 松开铰链盖螺丝，拆掉铰链盖。拆开除接地线外的所有电线。
- 2) 按顺时针方向①旋转，拆掉固定器，然后向上②抬起，取出上铰链。
- 3) 向上抬以拆掉冷藏室的门。

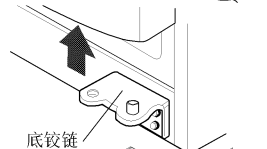
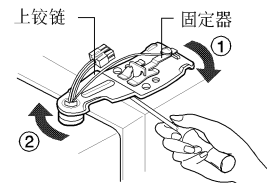
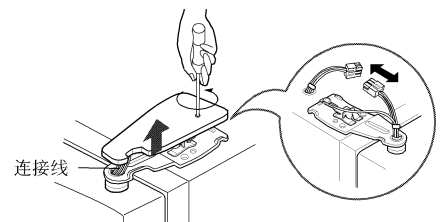

### 搬运冰箱

将冰箱转向侧面穿越窄门搬运，如右图所示。

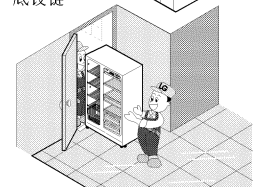

## 高度调节

如果冷冻室的门比  
冷藏室的门低

将螺丝刀(平形)插入左侧高度调节螺丝的凹槽, 按顺时针方向①旋转, 使门保持水平。

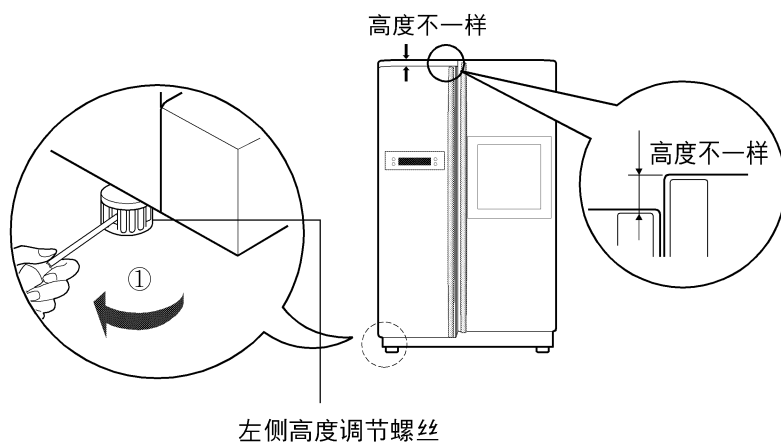

如果冷冻室的门比  
冷藏室的门高

将螺丝刀(平形)插入右侧高度调节螺丝的凹槽, 按顺时针方向①旋转, 使门保持水平。

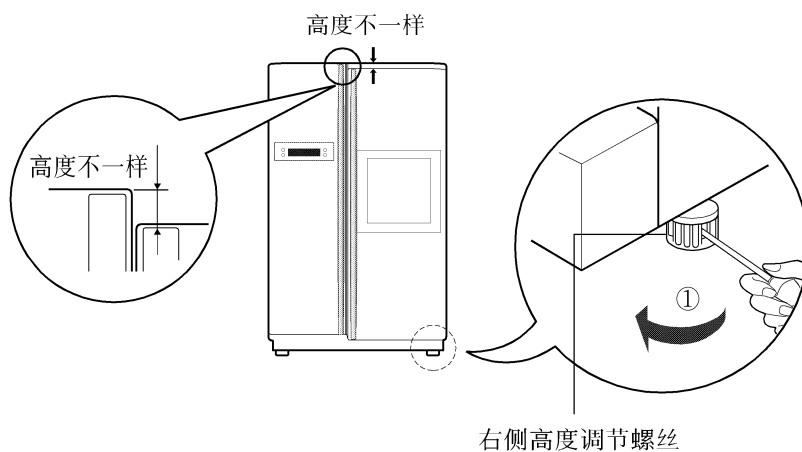

调节好门的高度后

通过调节高度调节螺丝来增加前面一侧的高度, 可以使门平稳地关闭。如果电冰箱的门不正确关闭, 其性能会受到影响。

下一步

1. 擦去运输期间所积聚的灰尘, 彻底清洗电冰箱。
2. 将附件如冰块盒, 盖子, 蒸发托盘等安装在适当的位置。他们被包装在一起, 以防止在运输途中可能造成的损坏。
3. 将电源线(或插头)连接至插座上。不要与其他设备共用一个插座。

## 启动

电冰箱初次安装时，在放入新鲜或冷冻食物之前，让其以正常运行温度稳定2至3个小时。

如果运行被中断，在重新启动前等待5分钟。

## 调节温度和功能

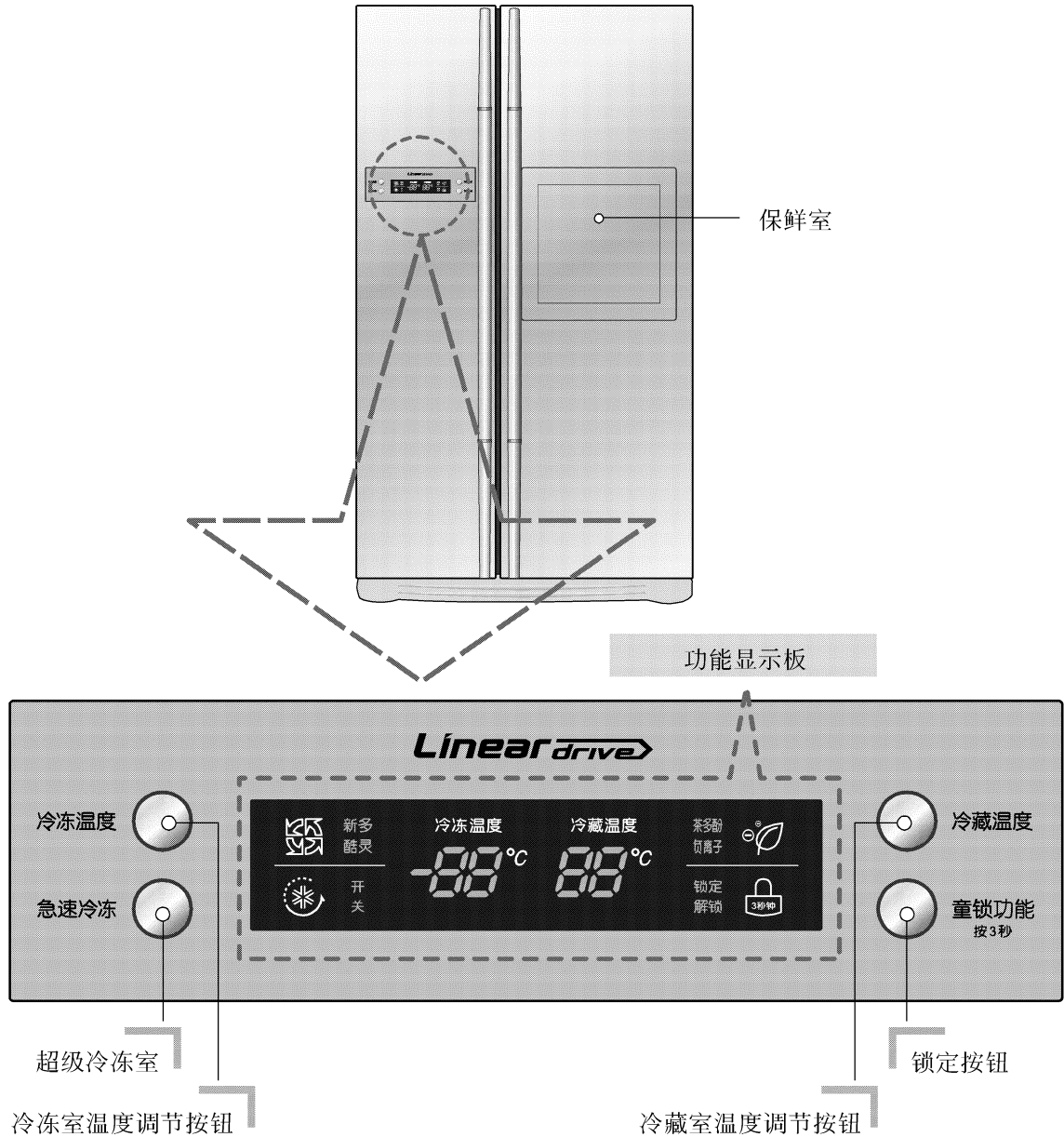

### 如何调节冷冻室内的温度

您可以调节冷冻室和冷藏室的温度。

#### 冷冻室温度调节



### 如何调节冷藏室内的温度

#### 冷藏室温度调节

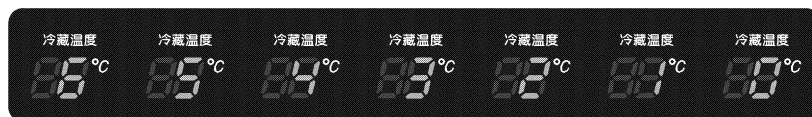

- 实际的内部温度根据食物的状态变化，因为显示的设定温度只是目标温度，而不是电冰箱内部的实际温度。
- 冷藏功能在初始时比较弱。在使用电冰箱最少2到3天后，请如上所述调节温度。

### 快速冷冻

当需要快速冷冻时请选择此功能。

- 无论何时按 **急速冷冻** 按钮，总是重复 关→开→关。
- 当选择特殊制冷为“开”时，箭头标记图形在闪烁 4 次后停留在“开”状态。
- 设定时间到这后，超强冷冻功能自动关闭。



### 锁定

此按钮会停止其它按钮的操作。

- 连续按 **童锁功能** 按钮超过 3 秒将在锁定和解锁之间切换。
- 如果您使用了 ALARM/LOCK (报警/锁定) 按钮，则在您将其解锁之前，其它按钮都不会工作。





## 其他功能

### 门开启警告

- 如果电冰箱门或家庭酒吧的门开启或未完全关闭，超过1分钟就每间隔30秒钟发出3次警告音。
- 如果门关闭后继续发出警告音，请联系当地的售后服务中心。

### 诊断(探测故障)功能

- 在电冰箱的使用过程中，产品发现故障时，诊断功能会自动探测故障。
- 如果产品发生故障，按任何按钮都无法工作，也无法正常显示。如果发生这种情况，不要关闭电源，立即联系当地的售后服务中心。如果关闭电源，维修工程师需要花费很多时间查找发生故障的部分。

## 保鲜室（仅适用于某些型号）

如果使用

打开保鲜室的门

- 不需打开电冰箱的门就可以在保鲜室存取食物，这样可以节省电力。
- 保鲜室的门打开时，冷藏室内的灯就被点亮。这样可以容易地分辨物品。

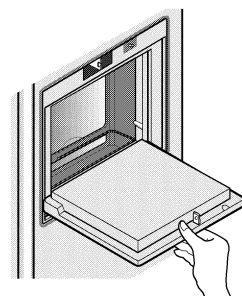

将保鲜室当作  
一个架子

- 千万不要把保鲜室的门用作砧板，并小心不要用锐利的工具损坏它。
- 千万不要把臂膀靠在上面和重压它。

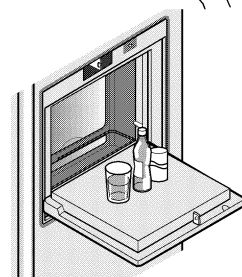

千万不要取出保鲜  
室内的盖子

- 没有盖子，保鲜室无法正常发挥功能。

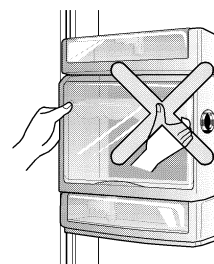

千万不要在保鲜  
室的门上放重的  
物体，也不要让  
幼儿挂倚在门上。

- 不仅保鲜室的门可能会被损坏，而且幼儿也可能受到伤害。

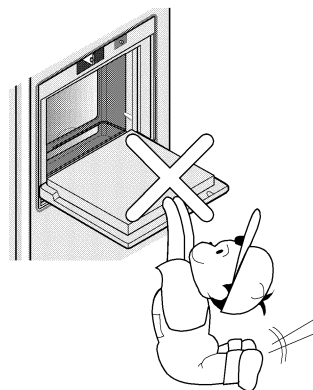

要制冰时

## 制冰

- 在制冰室内的制冰盒注水。  
如果水被注得太满，就不容易分开冰块，而且水会滴落下去，使冰块冻结在一起。

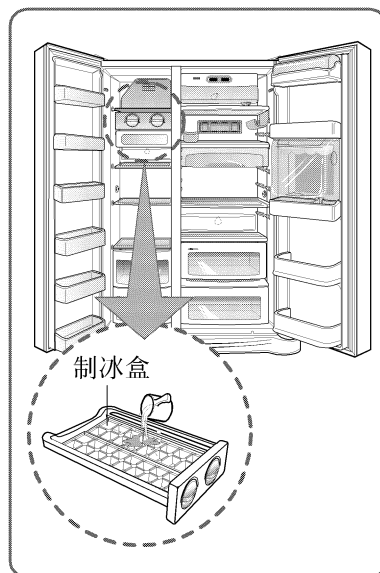

- 旋转制冰室内的冰块分离把手，冰块就会落入储冰盒中。

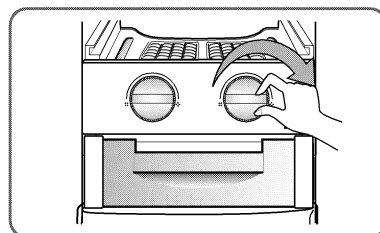

注：

- 在冰完全冻结之前旋转冰块分离把手会使剩余的水滴入储冰盒，这样就会使冰块冻结在一起。

## 蔬菜保鲜盒的湿度控制

储存蔬菜或水果时，通过将湿度控制开关调节至左/右可以控制湿度。

高湿度

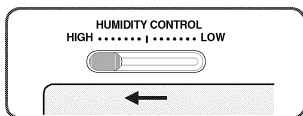

低湿度

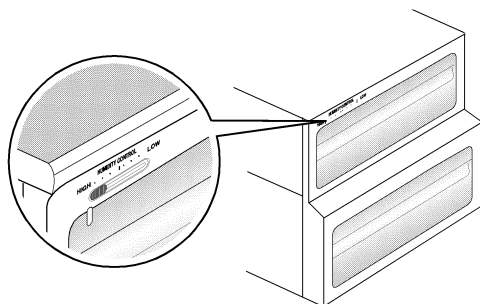
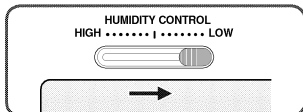

## 转换为蔬菜或肉类储存室（仅适用于某些型号）

■ 冷藏室的底部抽屉可以转换成蔬菜或肉类储存室。

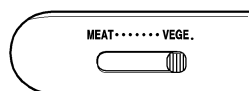

蔬菜储存室

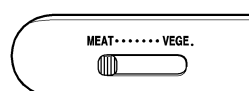

肉类储存室

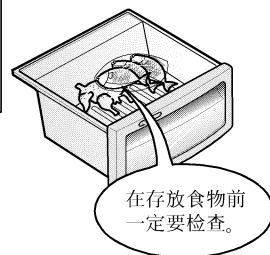
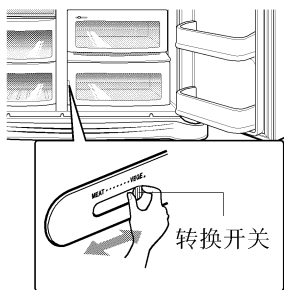

在存放食物前  
一定要检查。

肉类储存室保持着比冷藏室低的温度，肉类或鱼类可以长时间保持新鲜。

注：

- 如果转换开关设定为肉类储存室，蔬菜或水果会被冻结。所以在存放食物前一定要检查。

## 除臭器（仅适用于某些型号）

本系统使用光触媒可以有效地吸收强烈的气味。本系统不会对储存的食物产生任何影响。

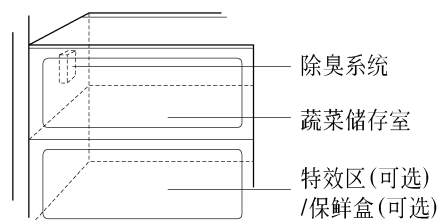

**纳米碳除臭系统**  
(仅用于可使用纳  
米碳的机型)

将除臭器盖的右侧向前拉 ①，然后向右移动将其取出 ②。

※ 如何循环使用除臭器

使用电吹风将除臭器吹干之后还可以循环使用。

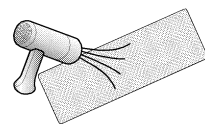
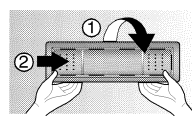

**如何使用除臭系统**

- 因为除臭器已经安装在冷藏室的冷气进气管上，不需要再单独安装。
- 请使用密封的容器存放有辛辣气味的食物。否则该气味就会被存放在一起的其他食物吸收。

平推式货架

## 搁板（仅适用于某些型号）

您可以使用此货架来存放有一定高度的物品，如液体容器或者其它瓶子，使用方法是  
将货架的前半部分推入其后半部分。然后可以拉出前半部分以恢复原状。

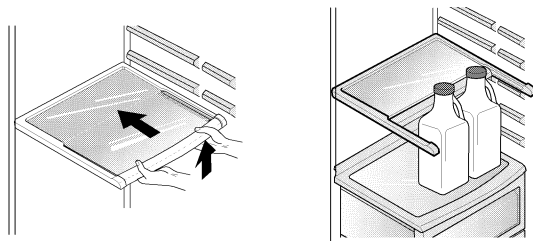

调整置酒架  
(类型-1)

## 置酒架（仅适用于某些型号）

瓶子可以放在置物隔架侧面的置酒架上。置酒架  
可以附挂在任一置物架侧边。

**插入酒架：**

向上握住酒架(如图 1 所示)，将其插入搁架旁的固定  
夹(如图 ① 所示)后用力往下拉(如图② 所示)。

**取出酒架：**

握住酒架，将其抓紧(如图 ③ 所示)后用力向内拉  
(如图 ④ 所示)。

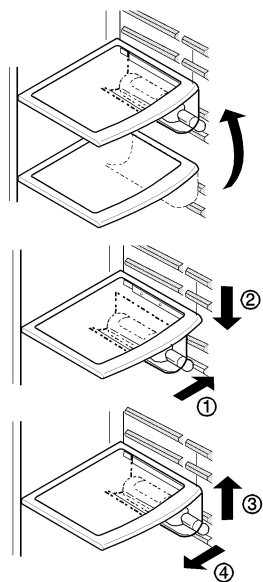

(类型-2)

用酒支架可以横向放置酒瓶。

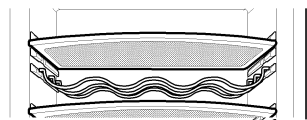

## 蛋盒（仅适用于某些型号）

您可将蛋盒移到你所需要的地方，并可根据鸡蛋的数量选择其他型号的蛋盒。

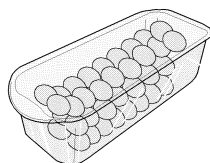

[类型-1]

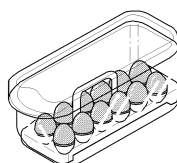

[类型-2]

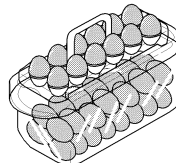

**注意**

- 千万不要把蛋盒存放在储冰盒中。它会破裂。
- 千万不要把蛋盒存放在冷冻室或保鲜室中。

## 特效温度转换区（仅适用于某些型号）

### 平推式货架

按此按钮可以储藏蔬菜，水果或其它需要解冻的食物(如肉类)以及鲜鱼等。

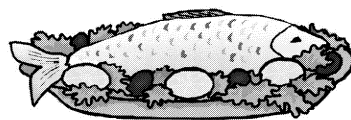

## 温度在特效区发生改变（仅适用于某些型号）

您可以根据要储藏的食物类型来选择最佳的温度范围。

- 一共有 -3 个温度选择，包括  $-3^{\circ}\text{C}$   $-1^{\circ}\text{C}$  和  $4^{\circ}\text{C}$ 。根据所储藏的食物类型，您可以储藏需要保持一定湿度的蔬菜/水果和冷藏食品，并能够使肉类/鱼类保鲜。

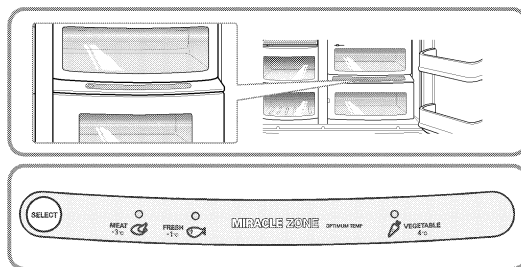

- 当将特效区用作储藏肉类的储藏室时，用它来储藏蔬菜或水果可能会将它们冻结。
- 当将特效区用作储藏肉类的储藏室时肉或鱼可能会变质，因此需要将它们储藏在 F 室。如果将 R 室的一个门打开，处于所选状态的指示灯会变亮，关闭时指示灯会熄灭。
- 在按“Selection(选择)”按钮时，(蔬菜/水果) → (保湿冷藏) → (肉类) 依次重复。

## 特效区（仅适用于某些型号）

### 取出特效区

- 首先取出蔬菜储藏柜。
- 轻轻抬起特效区挡板 (①)，从里面将其抽出 (②)。

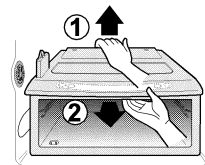

### 装入特效区

- 将特效区挡板放在导入架上 (①)，然后轻轻将其推入 (②)。
- 请勿用力过猛，否则会将连接部位损坏。

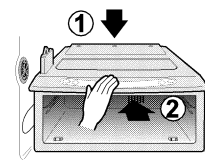

## 食物放置位置

(参照部件的名称)

- 酒瓶架** 存放酒
- 零食抽屉** 存放各类小食物如面包，零食等。
- 冷冻室搁板** 存放各类冷冻食物如肉，鱼，冰淇淋，冷冻零食等等。
- 冷冻室门搁架**
  - 存放小包装冷冻食物。
  - 因为开门会使温度升高。所以象冰淇淋等食物不要存放太长时间。
- 冷冻室抽屉**
  - 存放用薄膜包装后的肉，鱼，鸡等。
  - 存放干货。
- 奶制品存放处** 存放奶制品象黄油，奶酪等等。
- 蛋盒** 请在适当的位置放置蛋盒。
- 保鲜室** 存放经常需要的食物如饮料等等。
- 冷藏室搁板** 存放小菜时，使其与其他食物保持适当距离。
- 冷藏室门搁架** 存放小包装的食物或饮料如牛奶，果汁，啤酒等等。
- 蔬菜抽屉** 存放蔬菜或水果。
- 蔬菜保鲜盒/肉类保鲜盒的切换开关** 根据需要设定转换开关后可以存放蔬菜，水果，解冻的肉和生鱼等等。  
在存放食物前一定要检查转换开关的设定。

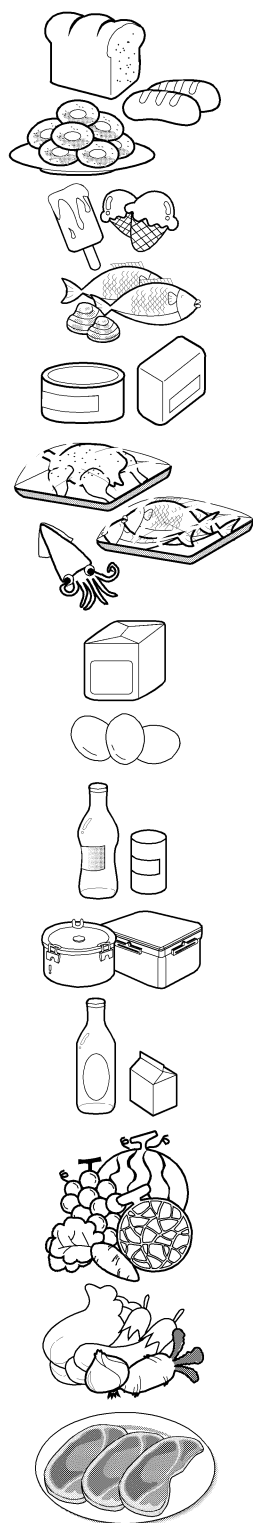

## 储存食物

- 将新鲜的食物存放在保鲜室中。  
如何冷冻和解冻食物是保持其新鲜和风味的重要因素。
- 不要在低温下保存容易变质的食物，如香蕉，柠檬等等。
- 在存放前让热的食物先冷却，存放热的食物会使其他食物变质，而且增加电力消耗。
- 储存食物时，用薄膜盖起来或放在有盖子的容器里。这样可以防止水气的蒸发，帮助保持食物的风味和营养。
- 不要让食物堵塞通风口。冷空气的平稳流通可以使电冰箱温度保持平衡。
- 电冰箱的门不要开启太频繁。开门会使热气进入电冰箱，导致温度升高。
- 千万不要在门搁架上存放太多的食物，因为它们可能会顶着内架，使门无法完全关闭。

### 冷冻室

- 不要将瓶子存放在冷冻室-冷冻时会破裂。
- 不要冷冻已解冻的食物。这样会使食物失去风味和营养。
- 长期储存象冰淇淋之类的食物时，请把它们放在冷冻室的搁板上，而不是门搁架上。
- 请不要使用湿手接触冷的食物或容器(尤其是金属容器)，也不要将玻璃物品放入冷冻室。  
您的手可能会冻伤，或者由于容器本身材料冻结而碎裂导致人身伤害

### 冷藏室

- 避免将非常潮湿的食物放在冷藏时的顶部搁板上。因直接接触冷空气会使其冻结。
- 在放入电冰箱前，将食物清洗。蔬菜和水果应清洗和擦干，包装的食物也应擦净，以防止附近的食物变质。
- 在储藏架或盒子里存放鸡蛋时，应保证它们是新鲜的，而且应放在上方的位置，以使其长时间保持其新鲜。

#### 注：

- 如果把电冰箱放置在湿热的地方，门的频繁开启和储存大量的蔬菜会形成露水，但不影响电冰箱的性能。用干抹布小心地擦去露水。



## 如何拆卸部件

注：

- 拆除时的顺序与安装时的顺序相反。  
在拆除和安装之前必须拔掉电源插头。  
千万不要使用过大的力量拆卸部件。这样会损坏部件。

### 冷冻室灯

轻轻敲着①和转动灯盖③分开灯，然后旋动灯的盖子②。顺时针旋动灯泡。电冰箱最大可使用40W的灯泡，可以在售后服务中心购买。

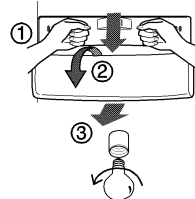

### 冷冻室搁板

要取下搁架，将搁架向左推①，轻轻抬起搁架的左侧②，抬起右侧③，将其取出。

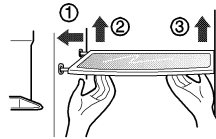

### 门搁架和支撑

握住搁架的两边向①的方向抬起门搁架，然后向②的方向拉。

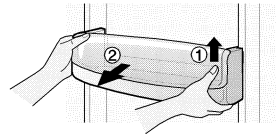

### 冷藏室的灯

要拆掉灯的盖子，向前按灯盖下面的凸出部份，然后将灯盖拉出来。顺时针旋转灯泡。最大可使用40W的灯泡，可以在售后服务中心购买。

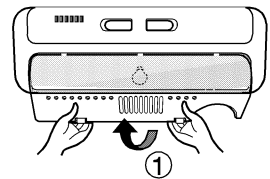

### 保鲜室

- 将门搁架①向上分离拆下。
- 将保鲜室罩②向上分离拆下。
- 将门搁架③向上分离拆下。

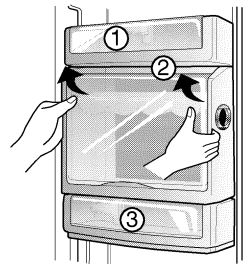

注：

- 在拆除蔬菜储存室，零食抽屉和保鲜室盖子时，一定要拆掉电冰箱门上的部件。

### 蔬菜储存室盖子

- 要拆掉蔬菜储存室，将蔬菜储存室向前拉一点儿①，如图所示，抬起蔬菜储存室盖子的前部②，就可将其取出。

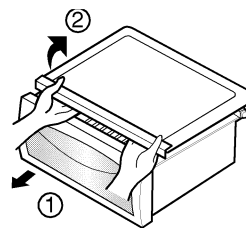

### 维他命果菜盒

- 首先取出冷藏室中的两个果菜篮。抓住它们的前端（1）将它们拉出。

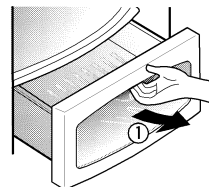

- 维他命组件  
拉出果菜盒后，轻轻抓住后面的维他命组件将其拉出。

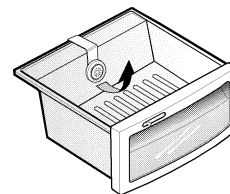

### 警告

- 不要安装维他命组件，若要安装请务必看管好，防止儿童误食装在里面的维他命。



#### 注：

- 维他命可以确保储存的水果蔬菜更加新鲜。
- 避免维他命组件接触到水，否则会降低其效果。

## 一般信息

### 休假期间

在一般的长期休假中，您将发现最好还是让冰箱照常工作。将可冷冻的物品放入冷冻室以延长保存期。  
不想让其运行时，取出所有的食物，切断电源，彻底清洗电冰箱内部，让每个门都开着，以防止形成臭味。

### 停电

大部分情况下，一个小时或两个小时的停电不会影响电冰箱的温度。  
但是，在停电期间，您应减少打开电冰箱的门的次数。

### 如果搬家

拆掉或拧紧电冰箱内所有松掉的部件。为避免损坏高度调节螺钉，把它们旋入基座内。

### 抗冷凝管

电冰箱的外壁有时可能会较热，特别是刚安装好之后。  
不用担心，这是由于冷却器为了预防冰箱外壳凝结“湿气”所产生的热能。

## 注意

- 务必检查用于防止电火花的橡胶 O 型环。
- 在灯长时间点亮的情况下，请不要用手触摸灯。因为这种情况下灯可能会烫手。

## 清洁

保持电冰箱的清洁，防止产生异味是很重要的  
应立即擦掉溢出的食物，如果不擦掉，它就会酸化，腐蚀塑料的表面。

### 外表

用微温的中性肥皂液或洗涤剂清洗耐用家电产品—电冰箱。  
用干净的湿布擦，然后再擦干。

### 内部

建议定期清洗。用碳酸氢钠洗液或中性洗涤剂和温水清洗所有空间。漂洗和擦干。

### 清洗后

请确认电源线没有被损坏，电源插头没有过热，电源插头插在电源插座上。

### 警告

清洗电气部件(如灯泡，开关，控制器等)的周边前，一定要从墙上的插座中拔掉电源线。  
用海绵或布擦去剩余的湿气，以防止水或液体进入电气部件而导致触电。  
千万不要用金属擦板，刷子，粗糙的磨料清洗剂，强碱洗涤剂，易燃或有毒清洗液来清洗电冰箱的表面。  
不要用湿的手触摸冷冻的表面，因为湿的物体会粘附在极冷的表面上。

## 发现并解决问题

在寻求售后服务之前，请阅读此清单。这样可以节省时间和开支。  
本清单包括了经常发生的问题，但这都不是因为电冰箱的工艺和材料有缺陷而造成的结果。

问题	可能的原因	解决办法
电冰箱的工作状况		
电冰箱压缩机不工作。	电冰箱控制器关闭。	设置电冰箱控制器。参见控制器设置。
	电冰箱处于除霜过程。	这对全自动除霜电冰箱来说是正常的。运行一段时间后，会停机除霜。
	插座上的插头松开了。	确保插头紧紧地插在插座上。
	断电。检查屋内的灯。	请求当地电力公司的服务。
电冰箱工作太频繁或时间太长	电冰箱比您以前的大。	这是正常的。更大，更高效的电冰箱在这些条件下工作时间更长。
	房间内或外部天气很热。	在这样的环境下，电冰箱工作时间更长是正常的。
	电冰箱近期有一段时间没有使用。	电冰箱需要几个小时才能完全冷却下来。
	近期可能储藏过大量热的或烫的食物。	热的食物会导致电冰箱需要工作更长的时间才能达到设定的温度。
	电冰箱的门开得过于频繁或时间过长。	热空气进入电冰箱会导致它工作更长的时间。减少开门的频度。
	冷藏室或冷冻室的门可能微开着。	检查电冰箱是否放置平稳。 把食物和容器从门上取走。参见问题部份。门的开/关。
	电冰箱控制器设置过冷。	把电冰箱控制器设置到较热的水平，直至电冰箱的温度令您满意。
	冷藏室或冷冻室垫圈脏，旧，破碎，或大小严重不符。	清洁或更换垫圈。门垫圈的泄漏会导致电冰箱要工作更长时间才能保持设定的温度。
自动调温器使电冰箱处于恒温状态。	这是正常的。电冰箱时而工作，时而停下来，以保持恒温。	

问题	可能的原因	解决办法
电冰箱压缩机不工作。	自动调温器使电冰箱保持恒温。	这是正常的。电冰箱时而工作，时而停下来，以保持恒温。
温度太冷		
冷冻室的温度太冷，但冷藏室的温度正常。	冷冻室控制器设置太冷。	把冷藏室控制器设定到更冷的水平。
冷藏室的温度太冷，而冷冻室的温度正常。	冷藏室控制器设置太冷。	把冷藏室控制器设定到更暖的水平。
储藏在抽屉中的食物结冻了。	冷藏室控制器设置太冷。	参见上述解决办法。
储藏在肉类抽屉中的肉类结冻了。	肉类储藏温度应刚低于水的冰点 (32F, 0℃)，以达到最长保鲜时间。	由于肉类含有水份，形成冰霜是正常的。
温度太热		
冷藏室和冷冻室的温度太热。	冷冻室控制器设置太热。	把冷冻室或冷藏室控制器设定到更冷的水平，直到冷冻室或冷藏室的温度令您满意。
	冷藏室控制器设置太热。 冷藏室控制器的设置会对冷冻室的温度产生一定的影响。	把冷冻室或冷藏室控制器设定到更冷的水平，直到冷冻室或冷藏室的温度令您满意。
	开门过于频繁或时间过长。	当门打开时，暖空气就进入冷藏室或冷冻室。减少开门频度。
	门微开著。	关紧门。
	近期可能储藏了大量热的或烫的食物。	一直等到冷藏室或冷冻室达到所选择的温度。
	电冰箱近期有一段时间没有使用。	电冰箱需要几个小时才能完全冷却下来。
冷藏室的温度太热但冷冻室的温度正常。	冷藏室控制器设置太热。	把冷冻室控制器设定到更冷的水平。

问题	可能的原因	解决办法
声音与噪音		
电冰箱工作时声音很大。	现今的电冰箱已增加了储藏能力，并能保持更平稳的温度。	声音有点大是正常的。
压缩机启动时声音很大。	开始进入工作状态时，电冰箱会在高压下运行。	这是正常的。电冰箱持续工作后声音会变小。
振动或卡嗒卡嗒的噪音	地板不平或不牢固。 轻微移动电冰箱时，电冰箱在地板上晃动。	确保地板水平而且坚固，并能完全支撑电冰箱。
	放在电冰箱上部的物品振动。	拿掉物品。
	电冰箱内搁架上的盘子振动。	盘子轻微振动是正常的。 轻轻移动盘子。确保电冰箱水平而且牢固地放置在地板上。
	电冰箱与墙或橱柜相接触。	移动电冰箱，让它不要与墙或橱柜接触。
电冰箱内部有水分/湿气/冰		
电冰箱内壁上有湿气积聚。	天气热和潮湿会增加结霜和内部出水的 可能性。	这是正常的。
	门微开著。	参见问题部分门的开/关。
	开门过于频繁或时间过长。	减少开门频度。
电冰箱外部有水分/湿气/冰		
电冰箱的外部或门之间有湿气形成。	天气潮湿。	在潮湿天气下这是正常的。 天气湿度减低时，湿气应该会消失。
	门微开著，使电冰箱内的冷空气与外部的暖空气相遇。	这时，把门关紧。

问题	可能的原因	解决办法
电冰箱内有异味	电冰箱内部需要清洁。	用海绵，温水和苏打水清洁内部。
	电冰箱内有味道很浓的食物。	完全包装好食物。
	一些容器和包装材料会产生气味。	使用其他的容器或其他品牌的包装材料。
门/抽屉的开/关		
门没有关紧。	食物包引起门开著。	移动使门无法关上的食物包。
门没有关紧。	关门太重，引起其他门有些打开。	轻轻地关上两扇门。
	电冰箱没有放平。轻轻移动时电冰箱会在地板上晃动。	调节螺旋以调整高度。
	地板不平或不坚固。轻轻移动时电冰箱会在地板上晃动。	确保地板平整并能完全支撑电冰箱。让木匠修复下陷或不平的地板。
	电冰箱碰到了墙或橱柜。	移动电冰箱。
抽屉很难拉动。	食物碰到抽屉上部的搁架。	在抽屉内少放一些食物。
	抽屉的滑轨脏了。	清洁抽屉和滑轨。
噪声(声功率级)/dB(A)	41dB	
其他	请详细阅读使用手册。	

