

## TELEVISOR LCD

## TELEVISOR DE PLASMA

# MANUAL DEL USUARIO

### MODELOS DE TELEVISORES LCD

19LS4D\* 32LG30\*\*  
22LS4D\* 32LG32\*\*  
32LG20\*\* 37LG30\*\*  
37LG20\*\* 42LG30\*\*  
42LG20\*\* 42LG32\*\*  
19LG30\*\* 32LG5\*\*\*  
22LG30\*\* 37LG50\*\*  
26LG30\*\* 42LG50\*\*  
47LG50\*\*  
52LG50\*\*

### MODELOS DE TELEVISORES DE PLASMA

42PG10\*\*  
50PG10\*\*  
42PG20\*\*  
50PG20\*\*  
42PG30\*\*  
50PG30\*\*  
60PG30\*\*

Lea atentamente este manual antes de hacer funcionar su aparato.

Consérvelo para futuras consultas.

Registre el número de modelo y el número de serie del aparato. Consulte la etiqueta adherida en la cubierta posterior y proporcione dicha información a su proveedor cuando necesite asistencia técnica.



# ACCESORIOS

Compruebe que los siguientes accesorios vienen incluidos con el televisor. Si falta algún accesorio, póngase en contacto con el distribuidor al que adquirió el producto.

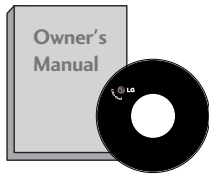

Manual de usuario



pilas

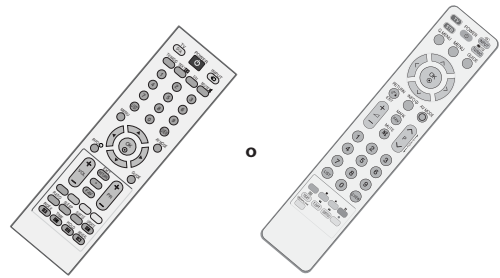

Mando a distancia



Cable de alimentación

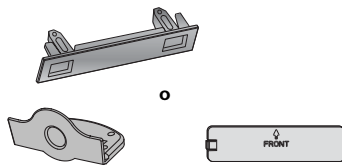

Cubierta de protección  
(Excepto 19/22LS4D\*)

Esta función no está disponible en todos los modelos.



Paño de limpieza  
Limpie la pantalla con el paño.

Si la superficie exterior de la unidad tiene manchas o marcas de huellas, frote suavemente utilizando únicamente paños de limpieza diseñados para tal fin.

No frote con fuerza para intentar quitar las manchas. Tenga cuidado, ya que si frota con demasiada virulencia podría arañar o decolorar la superficie.

## MODELOS DE TELEVISORES DE PLASMA



x 4

pernos para montaje del pie  
(Consulta la página 11)  
(Sólo 42PG10\*\*, 42PG20\*\*,  
42PG30\*\*)



Pinza sujetacables  
(42PG10\*\*, 42PG20\*\*,  
42PG30\*\*: 1 EA, 50PG10\*\*,  
50PG20\*\*, 50/60PG30\*\*: 2EA)

(Sólo  
42/50PG10\*\*)



Clip para la sujeción del cable

(Sólo 42/50PG20\*\*,  
42/50/60PG30\*\*)

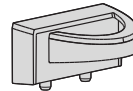

Ferrite core  
(Esta función no está disponible  
en todos los modelos.)



## Modelos de televisores de LCD

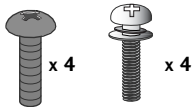

x 4 x 4

pernos para montaje del pie  
(Consulta la página 10)  
(Sólo 32/37/42LG5\*\*\*,  
32/37/42LG20\*\*,  
32/42LG32\*\*,  
26/32/37/42LG30\*\*)



1 tornillo  
(Consulta la página 5)  
(Sólo 32/37/42LG20\*\*,  
32/42LG32\*\*,  
26/32/37/42LG30\*\*,  
32/37/42LG5\*\*\*)



Clip para la sujeción del  
cable  
(Sólo 19/22LS4D\*)



Clip para la sujeción del  
cable  
(Sólo 19/22LG30\*\*)

## USO DEL NÚCLEO DE FERRITA

(Esta función no está disponible en todos los modelos.)

El núcleo de ferrita puede utilizarse para reducir la onda electromagnética al conectar el cable de alimentación. Cuanto más cerca esté el núcleo de ferrita del enchufe, mejor será el resultado.

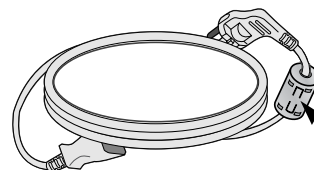

Introduzca el enchufe firmemente  
en la toma de corriente.

# CONTENIDO

ACCESORIOS ..... 1

## PREPARATIVOS

CONTROLES DEL PANEL FRONTAL ..... 4  
INFORMACIÓN DEL PANEL POSTERIOR ..... 7  
INSTALACIÓN CON PIE ..... 10  
Desmontaje del pie ..... 13  
POR FAVOR, INSTALE EL PRODUCTO CON CUIDADO PARA EVITAR QUE SE CAIGA. .... 14  
TAPA POSTERIOR PARA ORGANIZACIÓN DE CABLES ..... 15  
Positioning your display ..... 18  
Ubicación ..... 18  
Sistema de seguridad Kensington ..... 18  
Instalación en pie sobre escritorio ..... 19  
Montaje en pared: Instalación horizontal ..... 19  
Conexión de la antena ..... 20

## CONFIGURACIÓN DEL EQUIPO EXTERNO

CONFIGURACIÓN DE RECEPTOR HD ..... 21  
CONFIGURACIÓN DEL SALIDA ÓPTICA DE AUDIO DIGITAL . 22  
Configuración del DVD ..... 23  
Configuración del VCR ..... 25  
CONFIGURACIÓN DE OTRAS FUENTES A/V ..... 27  
INSERCIÓN DE UN MÓDULO CI ..... 28  
CONFIGURACIÓN DEL PC ..... 28  
- Configuración de pantalla para el modo PC ..... 32

## CONTROL DE RECEPCIÓN DE TV/PROGRAMAS

Funciones de las teclas del mando a distancia ..... 36  
Encendido del televisor ..... 42  
Selección de programas ..... 42  
Ajuste del volumen ..... 42  
SELECCIÓN Y AJUSTE DE MENÚS EN PANTALLA .. 43  
Ajuste automático de programas ..... 44  
Sintonía manual de programas  
(EN MODO DIGITAL) ..... 45  
Sintonía manual de programas  
(EN MODO ANALÓGICO) ..... 46  
Edición de Programas ..... 48  
Booster ..... 51  
Actualizar software ..... 52  
Diagnóstico ..... 53  
Información CI [Interfaz común] ..... 54  
Visualización de una tabla de programas ..... 55

 ..... 56  
ETIQUETA DE ENTRADA ..... 58  
AV MODE (MODO AV) ..... 59

## EPG (GUÍA ELECTRÓNICA DE PROGRAMACIÓN) (SÓLO EN MODO DIGITAL)

- Encendido/apagado de EPG ..... 60
- Seleccione un programa ..... 60
- Función de botones en el modo de guía NOW/NEXT .. 61
- Función de botones en el modo de guía 8 Días ... 61
- Función de botones en el modo de cambio de fecha .. 61
- Función de botones del cuadro de descripción ampliada .. 62
- Función de botones en el modo de configuración de grabación/recordatorio ..... 62
- Función del botón en el modo de lista programada. 62

## CONTROL DE LA IMAGENA

CONTROL DEL TAMAÑO  
(RELACIÓN DE ASPECTO) DE LA IMAGEN ..... 63  
CONFIGURACIÓN DE PRESINTONÍA DE IMÁGENES  
- Opción Modo de imagen - Usuario ..... 65  
- Control automático del tono de color  
(Caliente/Medio/Frío) ..... 66  
AJUSTE MANUAL DE LA IMAGEN  
- Opción Modo de imagen - Usuario ..... 67  
- Modo Imagen-Control experto ..... 68  
TECNOLOGÍA DE MEJORA DE IMAGEN ..... 69  
ADVANCED - FILM MODE ..... 70  
AVANZADO – NIVEL DE NEGROS – OSCURIDAD .. 71  
CUIDADO DE LA VISTA ..... 72  
RESTABLECIMIENTO DE IMAGEN ..... 73  
Reducción de permanencia de imagen (ISM)  
Método ..... 74  
MODO DE IMAGEN BAJO CONSUMO ..... 74

## CONTROL DE SONIDO E IDIOMA

NIVELADOR VOLUMEN AUTOMÁTICO	76
CONFIGURACIÓN DE SONIDO PREDEFINIDO – MODO DE SONIDO	77
AJUSTE DE CONFIGURACIÓN DE SONIDO – MODO USUARIO	78
Balance	79
ACTIVACIÓN Y DESACTIVACIÓN DE ALTAVOCES DE TV	80
SELECCIÓN DE SALIDA DE AUDIO DIGITAL	81
AUDIO RESET (RESTABLECIMIENTO DE AUDIO)	82
I/II	
- Recepción Estéreo/Dual (Sólo en modo analógico)	83
- Recepción NICAM (Sólo en modo analógico)	84
- Selección de salida de sonido	84
Idioma del menú de visualización en pantalla/ Selección de país	85
SELECCIÓN DEL IDIOMA (SÓLO EN MODO DIGITAL)	86

## CONFIGURACIÓN DE LA HORA

Configuración del reloj	87
ACTIVACIÓN/DESACTIVACIÓN DEL TEMPO- RIZADOR	88
CONFIGURACIÓN DE APAGADO AUTOMÁTICO	89
CONFIGURACIÓN DE LA ZONA HORARIA	90
CONFIGURACIÓN DEL TEMPORIZADOR	90

## CONTROL PATERNO/CLASIFICACIÓN

Fijar clave y Bloqueo sistema	91
BLOCK PROGRAMME (PROGRAMA DE BLOQUEO)	92
Control paterno	93
BLOQUEO TECLAS	94

## TELETEXTO

Entrar / Salir de teletexto	95
Texto SIMPLE	95
Texto SUPERIOR	95
FASTEXT	96
Funciones teletexto especiales	96

## TELETEXTO DIGITAL

TELETEXTO EN SERVICIO DIGITAL	97
TELETEXTO DE SERVICIO DIGITAL	97

## APÉNDICE

Inicialización (reajuste de los valores originales de fábrica)	98
SOLUCIÓN DE PROBLEMAS	99
MANTENIMIENTO	101
ESPECIFICACIONES DEL PRODUCTO	102
PROGRAMACIÓN DEL MANDO A DISTANCIA	105
Códigos IR	107
Configuración del dispositivo de control externo	109

# PREPARATIVOS

## FRONT PANEL CONTROLS

- La imagen visualizada puede diferir de su televisor.
- Si el producto dispone de una película protectora, retírela y seguidamente limpie la unidad con un paño adecuado.

### Modelos de televisores de plasma : 42/50PG20\*\*, 42/50/60PG30\*\*

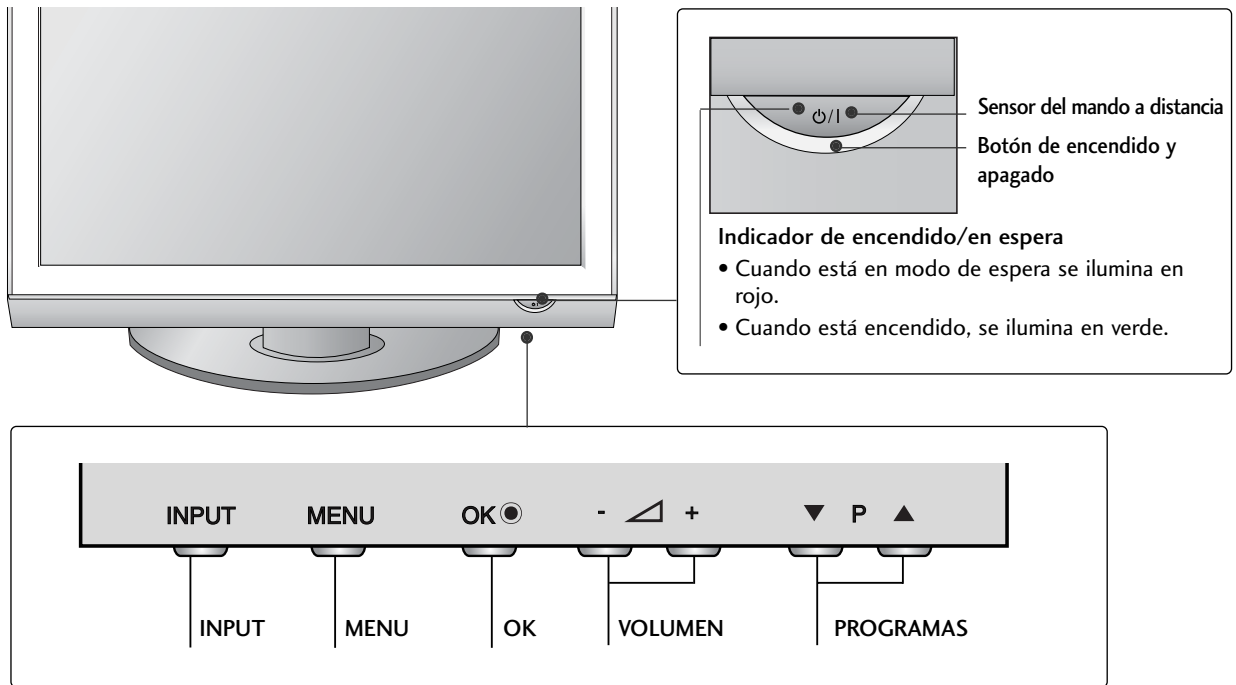

### Modelos de televisores de plasma : 42/50PG10\*\*

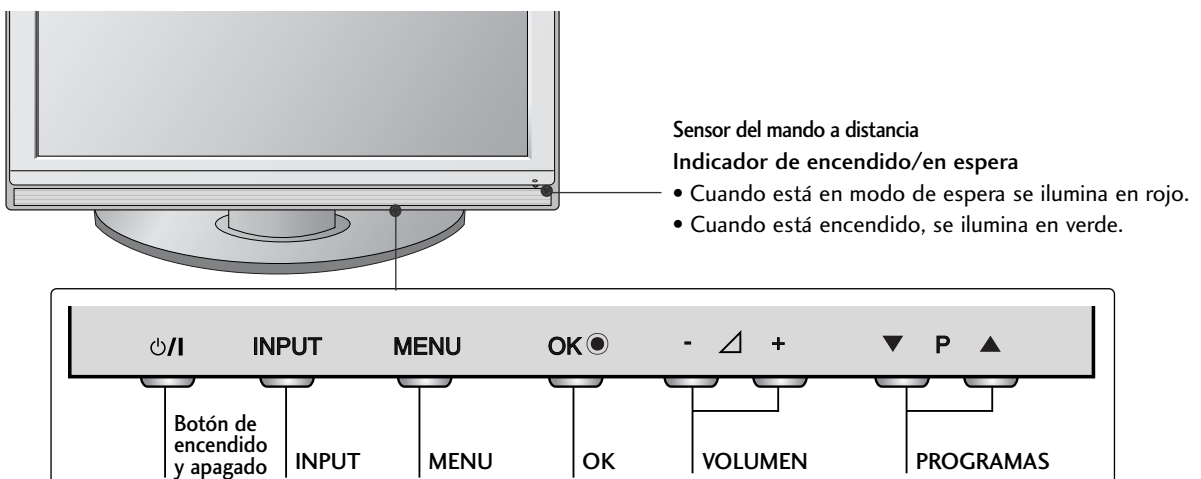

**Modelos de televisores de LCD :**

**32/37/42LG20\*\*, 26/32/37/42LG30\*\*, 32/42LG32\*\*, 32/37/42/47/52LG5\*\*\***

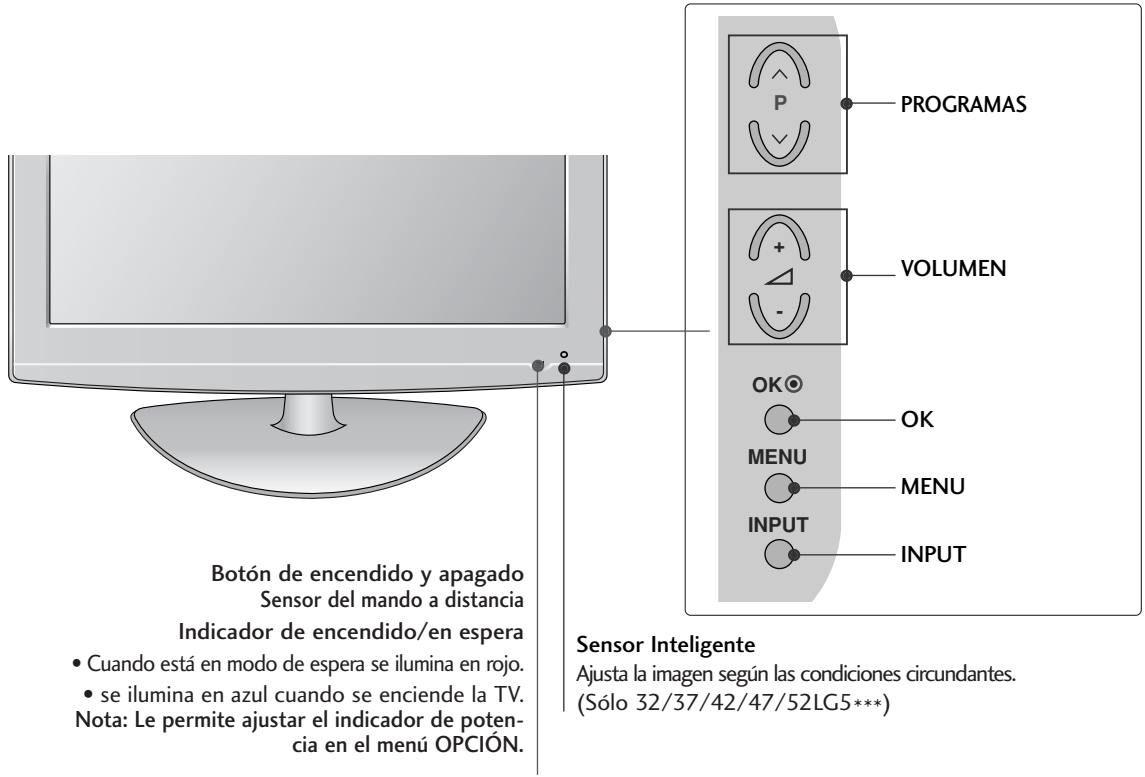

**ACOPLAR EL TV A UNA MESA (sólo 32/37/42LG20\*\*, 26/32/37/42LG30\*\*, 32/42LG32\*\*, 32/37/42LG5\*\*\*)**

El TV debe acoplarse a la mesa para que no se mueva hacia adelante o hacia atrás, provocando posibles daños personales o al producto. Utilice sólo el tornillo incluido.

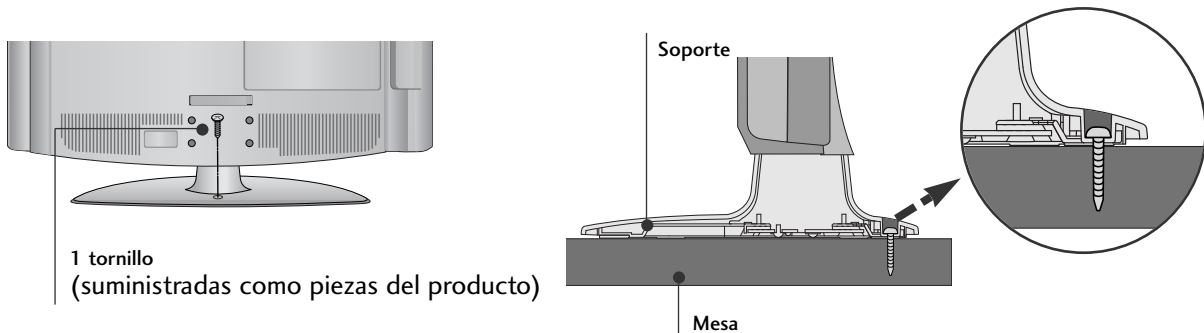

**! ADVERTENCIA**

► Para evitar posibles caídas de la TV, ésta deberá estar fijada de forma segura al suelo/pared conforme a las instrucciones de instalación. Inclinarse, agitar o sacudir la unidad podría ser causa directa de lesiones.

# PREPARATIVOS

## Modelos de televisores de LCD : 19/22LG30\*\*

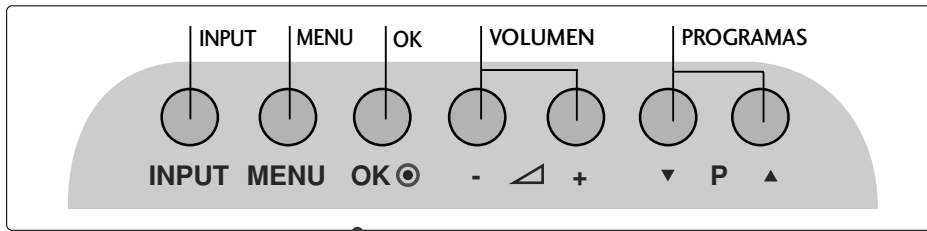

Botón de encendido y apagado

Sensor del mando a distancia

Indicador de encendido/en espera

- Cuando está en modo de espera se ilumina en rojo.
- se ilumina en azul cuando se enciende la TV.

Nota: Le permite ajustar el indicador de potencia en el menú OPCIÓN.

## Modelos de televisores de LCD : 19/22LS4D\*

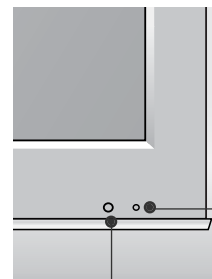
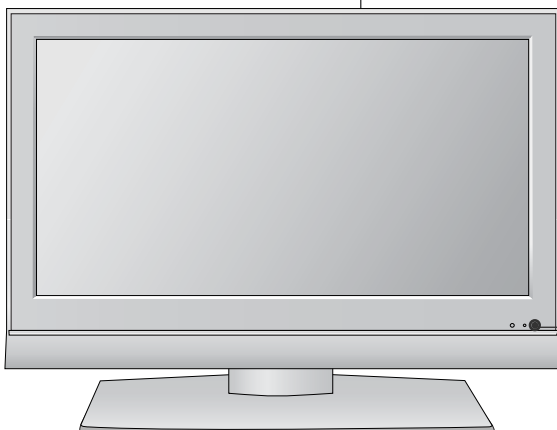
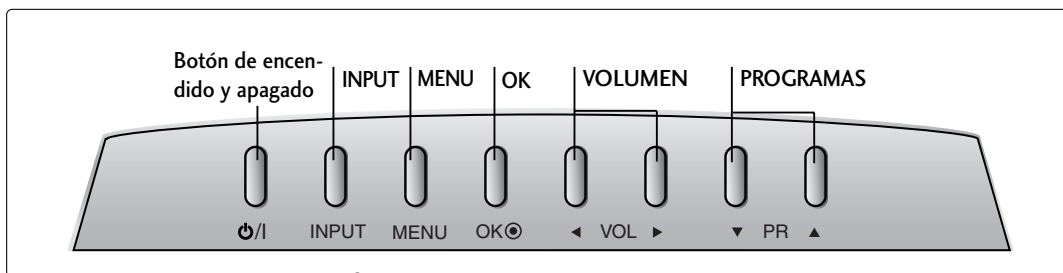

Sensor del mando a distancia

Indicador de encendido/en espera

- Cuando está en modo de espera se ilumina en rojo.
- Cuando está encendido, se ilumina en verde.



# INFORMACIÓN DEL PANEL POSTERIOR

■ La imagen visualizada puede diferir de su televisor.

**Modelos de televisores de plasma :**

**42/50PG10\*\*, 42/50PG20\*\*, 42/50/60PG30\*\***

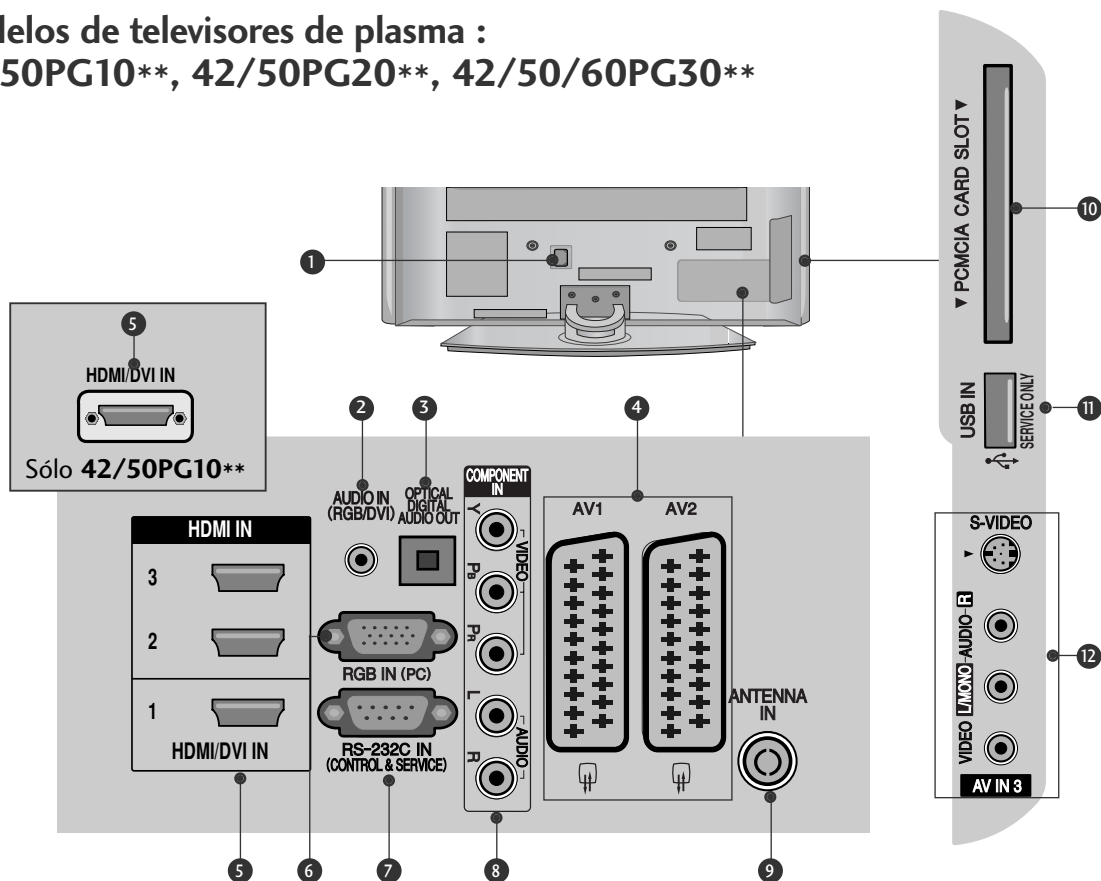

- 1** Toma para cable de alimentación  
Este televisor funciona con corriente alterna. El voltaje se indica en la página Especificaciones. No intente nunca utilizar el televisor con corriente continua.
- 2** Entrada de audio RGB/DVI  
Conecta el audio de un PC o de un televisor digital.
- 3** SALIDA DIGITAL DE AUDIO (ÓPTICA)  
Conecta audio digital desde distintos equipos.  
Nota: estos puertos no funcionan en modo de espera.
- 4** Toma de euroconector (AV1/AV2)  
Conecte la entrada o la salida de la toma de euroconector desde un dispositivo externo a estas tomas.
- 5** Entrada HDMI  
Conecte una señal HDMI a HDMI IN.  
O la señal DVI (VIDEO) al puerto HDMI/DVI con un cable DVI a HDMI.
- 6** Entrada RGB  
Conecta la salida de un PC.
- 7** Puerto de entrada RS-232C (CONTROL/SERVICIO)  
Conecte el puerto serie de los dispositivos de control a la toma RS-232C.
- 8** Entrada Component  
Conecte un dispositivo de componente de vídeo/audio a estas tomas.
- 9** Entrada de antena  
Conecta la antena de radiofrecuencia a esta clavija.
- 10** Ranura para tarjeta PCMCIA (Asociación internacional de tarjetas de memoria para ordenadores personales).  
(Esta función no está disponible en todos los países.)
- 11** PUERTO EXCLUSIVO PARA SERVICIO
- 12** Entrada Audio/Video (Excepto 42/50PG10\*\*)  
Conecte la salida de audio/vídeo desde un dispositivo externo a estas tomas.  
Entrada S-Video (Excepto 42/50PG10\*\*)  
Conecte la señal S-Video desde un dispositivo S-VIDEO.

# PREPARATIVOS

## Modelos de televisores de LCD:

32/37/42LG20\*\*, 19/22/26/32/37/42LG30\*\*,  
32/42LG32\*\*, 32/37/42/47/52LG5\*\*\*

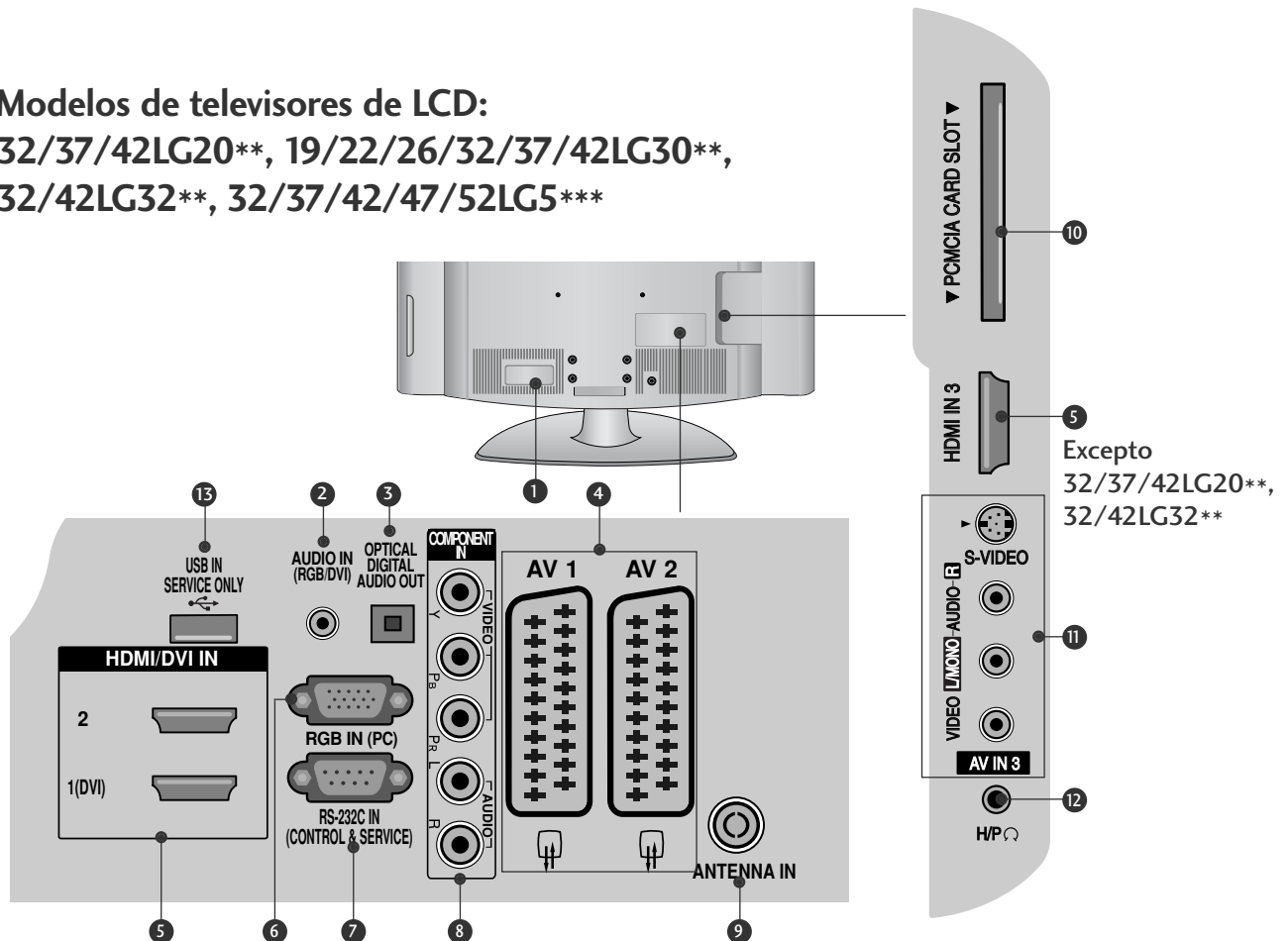

- 1** Toma para cable de alimentación  
Este televisor funciona con corriente alterna. El voltaje se indica en la página Especificaciones. No intente nunca utilizar el televisor con corriente continua.
- 2** Entrada de audio RGB/DVI  
Conecta el audio de un PC o de un televisor digital.
- 3** SALIDA DIGITAL DE AUDIO (ÓPTICA)  
Conecta audio digital desde distintos equipos.  
Nota: estos puertos no funcionan en modo de espera.
- 4** Toma de euroconector (AV1/AV2)  
Conecte la entrada o la salida de la toma de euroconector desde un dispositivo externo a estas tomas.
- 5** Entrada HDMI  
Conecte una señal HDMI a HDMI IN.  
O la señal DVI (VIDEO) al puerto HDMI/DVI con un cable DVI a HDMI.
- 6** Entrada RGB  
Conecta la salida de un PC.
- 7** Puerto de entrada RS-232C (CONTROL/SERVICIO)  
Conecte el puerto serie de los dispositivos de control a la toma RS-232C.
- 8** Entrada Component  
Conecte un dispositivo de componente de vídeo/audio a estas tomas.
- 9** Entrada de antena  
Conecta la antena de radiofrecuencia a esta clavija.
- 10** Ranura para tarjeta PCMCIA (Asociación internacional de tarjetas de memoria para ordenadores personales).  
(Esta función no está disponible en todos los países.)
- 11** Entrada Audio/Vídeo  
Conecte la salida de audio/vídeo desde un dispositivo externo a estas tomas.  
Entrada S-Video (Excepto 32/37/42LG20\*\*, 32/42LG32\*\*)  
Conecte la señal S-Video desde un dispositivo S-VIDEO.
- 12** Toma de auriculares (Excepto 32/37/42LG20\*\*, 32/42LG32\*\*)  
Conecte la clavija de los auriculares en esta toma.
- 13** PUERTO EXCLUSIVO PARA SERVICIO

## Modelos de televisores de LCD : 19/22LS4D\*

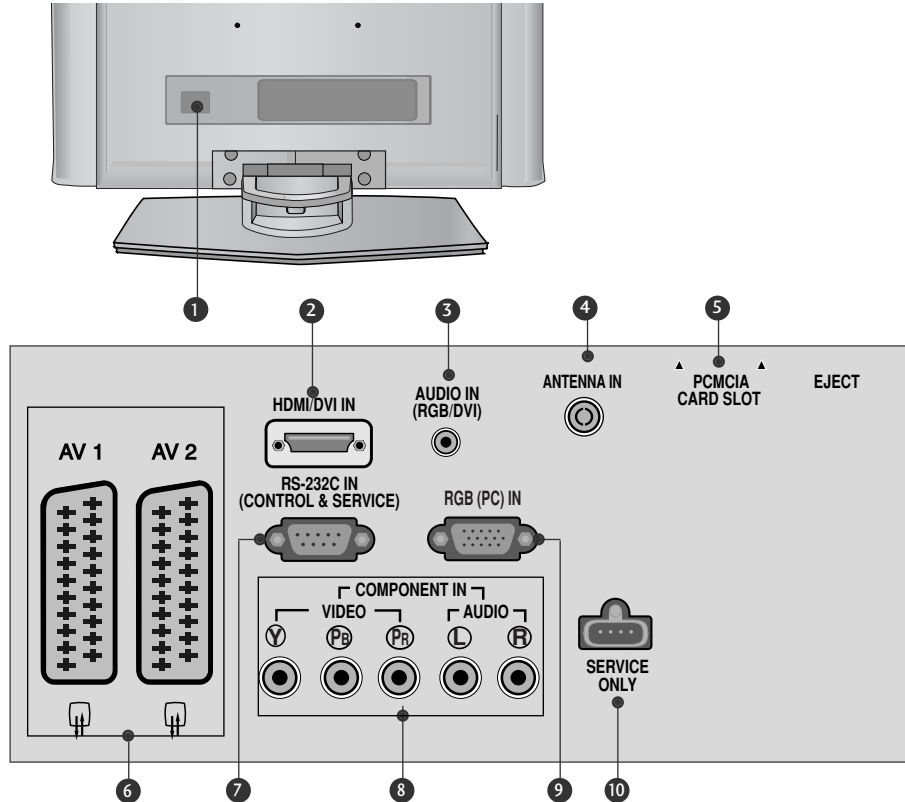

- 1** Toma para cable de alimentación  
Este televisor funciona con corriente alterna. El voltaje se indica en la página Especificaciones. No intente nunca utilizar el televisor con corriente continua.
- 2** Entrada HDMI  
Conecte una señal HDMI a HDMI IN.  
O la señal DVI (VIDEO) al puerto HDMI/DVI con un cable DVI a HDMI.
- 3** Entrada de audio RGB/DVI  
Conecta el audio de un PC o de un televisor digital.
- 4** Entrada de antena  
Conecta la antena de radiofrecuencia a esta clavija.
- 5** Ranura para tarjeta PCMCIA (Asociación internacional de tarjetas de memoria para ordenadores personales).  
(Esta función no está disponible en todos los países.)
- 6** Toma de euroconector (AV1/AV2)  
Conecte la entrada o la salida de la toma de euroconector desde un dispositivo externo a estas tomas.
- 7** Puerto de entrada RS-232C (CONTROL/SERVICIO)  
Conecte el puerto serie de los dispositivos de control a la toma RS-232C.
- 8** Entrada Component  
Conecte un dispositivo de componente de vídeo/audio a estas tomas.
- 9** Entrada RGB  
Conecta la salida de un PC.
- 10** PUERTO EXCLUSIVO PARA SERVICIO

# PREPARATIVOS

## INSTALACIÓN CON PIE (Modelos de televisores de LCD: 32/37/42LG20\*\*, 26/32/37/42LG30\*\*, 32/42LG32\*\*, 32/37/42LG5\*\*\*)

- Al realizar un montaje de sobremesa, compruebe que los pernos estén correctamente apretados. (De no ser así, el producto podría inclinarse hacia delante tras su instalación). Si, por el contrario, apretara el perno en exceso, este podría deformarse por abrasión en el área de apriete del mismo.

- 1** Coloque la pantalla del televisor con cuidado, posicionada hacia abajo sobre una superficie acolchada a fin de evitar que ésta se dañe.

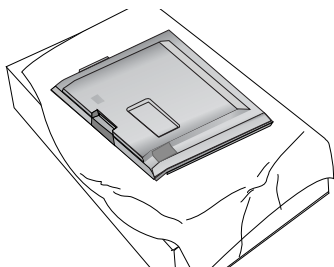

- 2** Coloque las piezas del soporte sobre la base de apoyo del televisor.

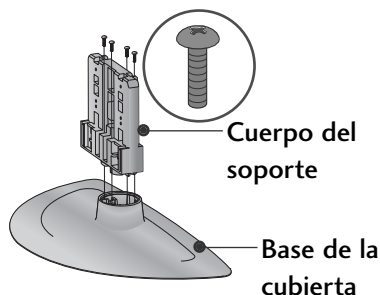

- 3** Proceda a la instalación del televisor según se indica.

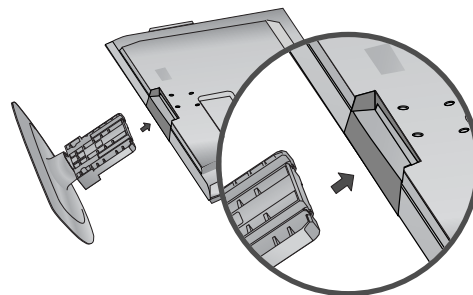

- 4** Coloque los 4 tornillos en los agujeros de la parte trasera del televisor.

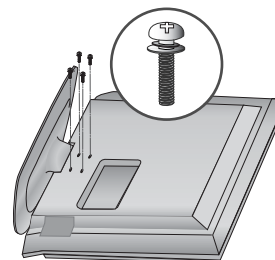

(Sólo 19/22LG30\*\*)

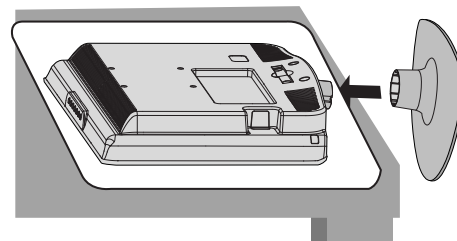
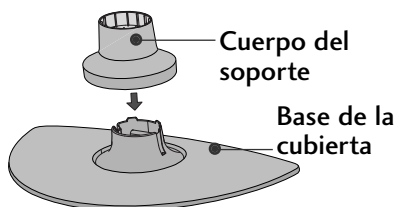
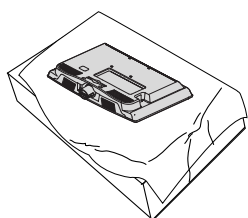

- 1** Coloque la pantalla del televisor con cuidado, posicionada hacia abajo sobre una superficie acolchada a fin de evitar que ésta se dañe.
- 2** Coloque las piezas del soporte sobre la base de apoyo del televisor. Inserte el SOPORTE en la BASE DE LA UNIDAD hasta que escuche un clic.
- 3** Proceda a la instalación del televisor según se indica.

(Sólo 42PG10\*\*, 42PG20\*\*, 42PG30\*\*)

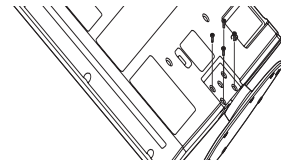
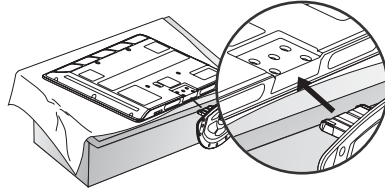
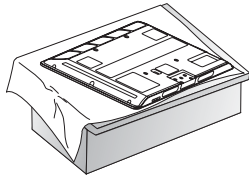

- 1 Coloque la pantalla del televisor con cuidado, posicionada hacia abajo sobre una superficie acolchada a fin de evitar que ésta se dañe.

---

- 2 Proceda a la instalación del televisor según se indica.

---

- 3 Coloque los 4 tornillos en los agujeros de la parte trasera del televisor.

# PREPARATIVOS

## INSTALACIÓN CON PIE (sólo 19/22LS4D\*)

■ La imagen visualizada puede diferir de su televisor.

- 1 Coloque la pantalla del televisor con cuidado, posicionada hacia abajo sobre una superficie acolchada a fin de evitar que ésta se dañe.

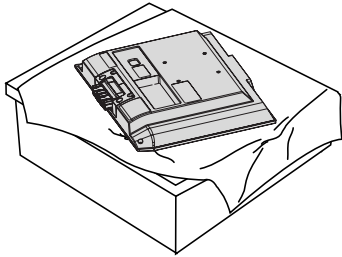

- 2 Gire hacia arriba la parte sujeta con la bisagra.

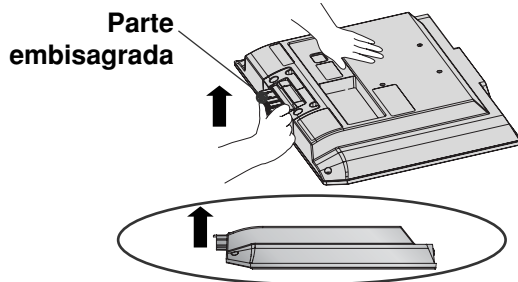

- 3 Acople el pie de apoyo en el producto hasta que oiga un clic.

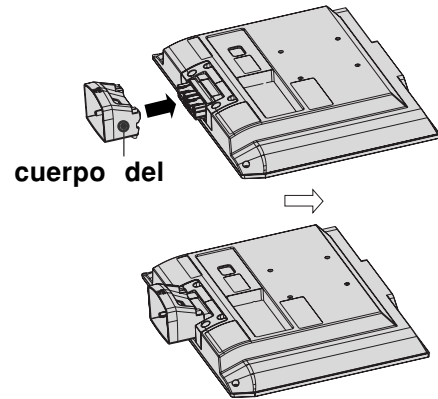

- 4 Ensamble las piezas del pie de apoyo y la base de protección del producto.

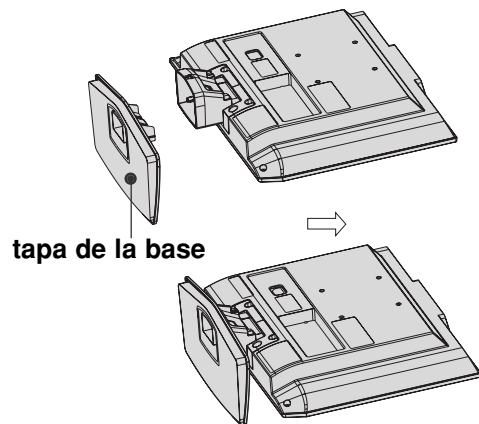

## SOPORTE GIRATORIO

(Excepto 19/22LS4D\*, 50PG10\*\*)

Una vez instalada la TV, puede ajustar su equipo de TV de forma manual 20 grados hacia la izquierda o hacia la derecha para adaptarlo a su posición de visualización.

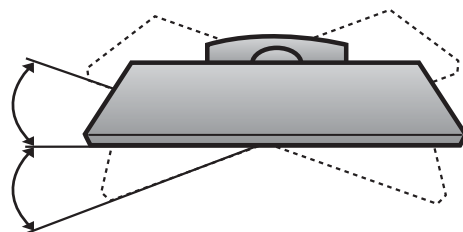

## DESMONTAJE DEL PIE (sólo 19/22LS4D\*)

■ La imagen visualizada puede diferir de su televisor.

- 1** Coloque la unidad cara abajo sobre un cojín o un paño suave.

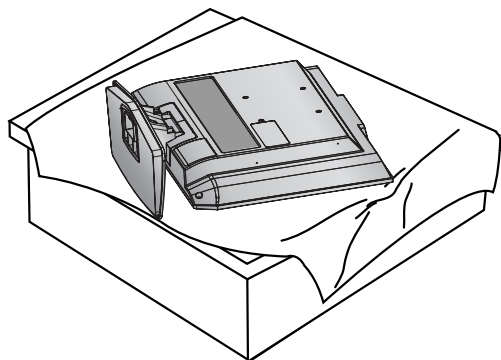

- 2** Tire de la base hacia afuera mientras mantiene pulsado el botón del soporte.

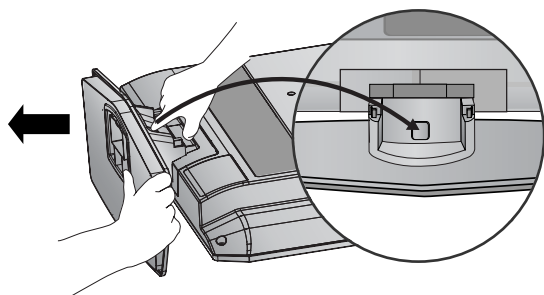

- 3** Sujete la tapa de la base y tire con fuerza hacia atrás para separarla del cuerpo del pie.

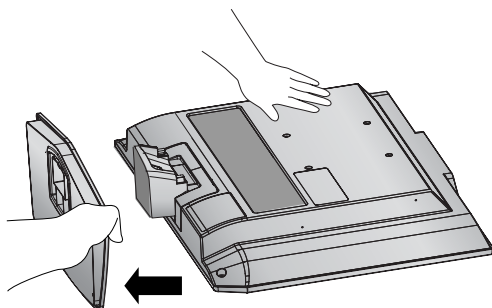

- 4** Pliegue el soporte hacia delante.

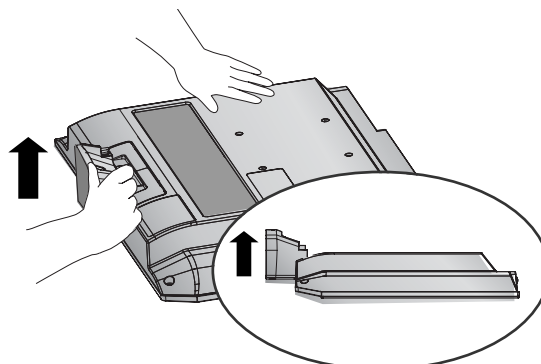

- 5** Tire del cuerpo del pie para separarlo de la unidad mientras presiona las 2 pestañas.

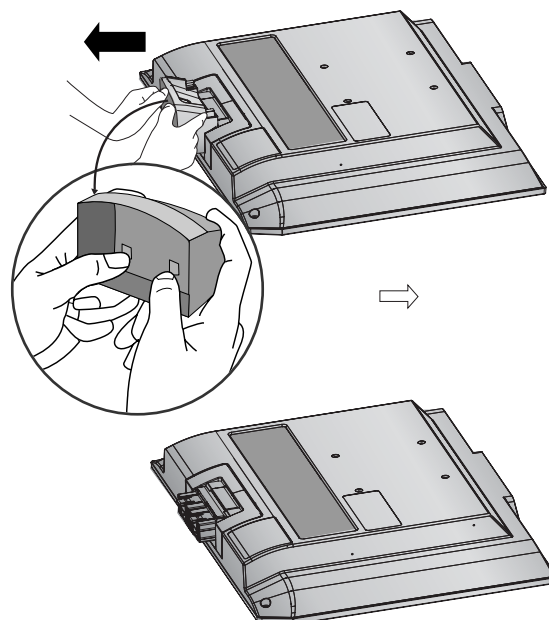

# PREPARATIVOS

## POR FAVOR, INSTALE EL PRODUCTO CON CUIDADO PARA EVITAR QUE SE CAIGA.

- Compre los componentes necesarios para fijar el televisor a la pared.
- Coloque el televisor cerca de la pared para evitar que se pueda caer en caso de empujarlo.
- Las siguientes instrucciones permiten una instalación más segura del televisor, mediante su fijación a la pared evitando que se pueda caer en caso de empujarlo. Esto evitará que el televisor se caiga y ocasione daños. Además evitará daños en el televisor. Asegúrese de que los niños no se suban cerca del televisor, ni se cuelguen de éste.

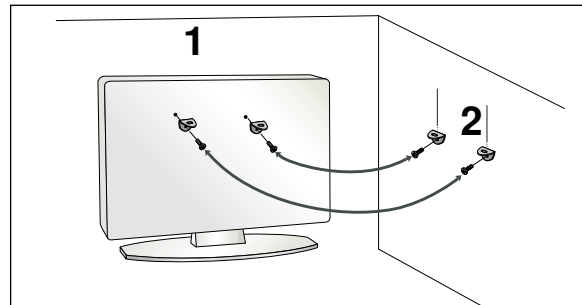
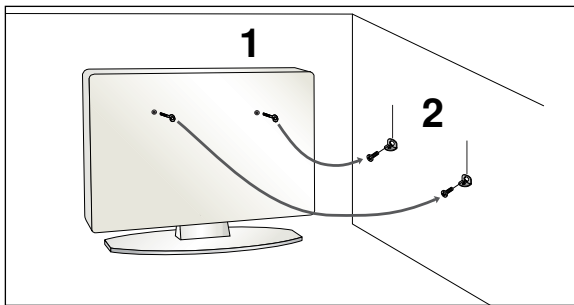

- 1 Utilice los pernos de anillo o las abrazaderas/pernos del televisor para fijar el producto en la pared tal como se indica en la imagen.  
(Si el televisor tiene tornillos en los cáncamos, proceda a su ajuste).  
\* Inserte los pernos de anillo o las abrazaderas/pernos del televisor y fíjelos correctamente en los agujeros superiores.
- 2 Fije las abrazaderas de pared con los pernos en la pared. Haga coincidir la altura de la abrazadera que está montada en la pared. wall.

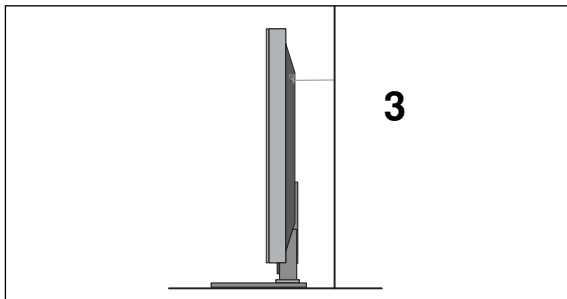

- 3 Use una cuerda robusta para atar el producto. Es más seguro atar la cuerda de manera que quede horizontal entre la pared y el producto.

### ! NOTA

- ▶ Cuando mueva el producto a otro lugar desate la cuerda primero.
- ▶ Utilice un pequeño armario o receptáculo de suficiente tamaño y resistencia para el tamaño y peso del producto.
- ▶ Para usar el producto de manera segura confirme que la altura de la abrazadera montada sobre la pared es igual a la del producto.



# TAPA POSTERIOR PARA ORGANIZACIÓN DE CABLES

## Modelos de televisores de plasma

**1** Conecte los cables correctamente.

Para conectar un equipo adicional, consulte el apartado "Configuración de equipo externo".

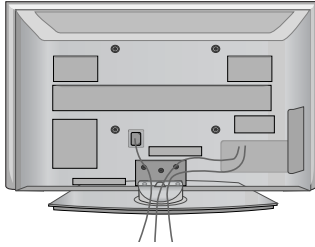

**2** Coloque el CLIP PARA LA SUJECCIÓN DEL CABLE según se indica.

Si su televisor tiene un SOPORTE PARA CABLE(CABLE HOLDER), instálelo como se indica y fije los cables.

(Sólo 42/50PG10\*\*)

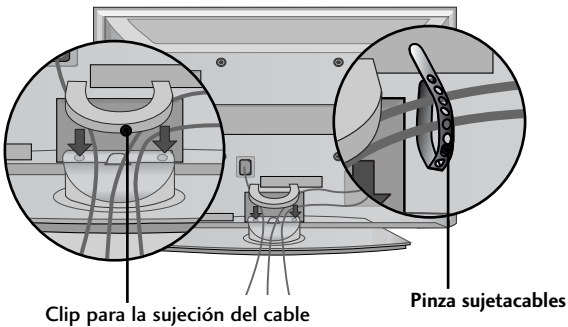

(Sólo 42/50PG20\*\*, 42/50/60PG30\*\*)

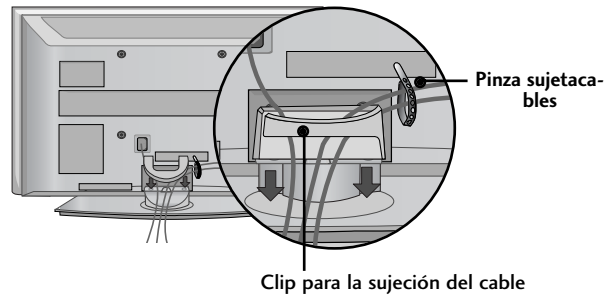

## Cómo retirar el clip para la sujeción del cable

Sujete el CLIP con ambas manos y tire de él hacia arriba.

\* Para el modelo 42PG10\*\*, presione la parte central del CLIP DEL ADMINISTRADOR DE CABLES y, a continuación, levántelo.

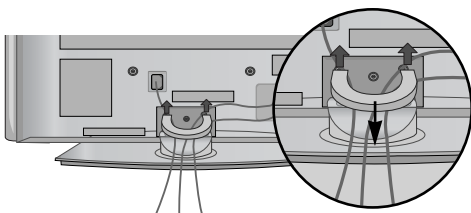

(Sólo 42/50PG10\*\*)

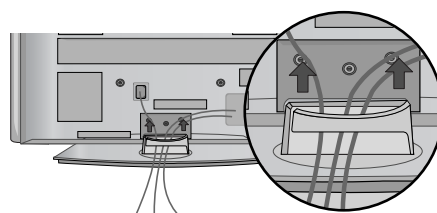

(Sólo 42/50PG20\*\*, 42/50/60PG30\*\*)

# PREPARATIVOS

Modelos de televisores de plasma :32/37/42LG20\*\*, 26/32/37/ 42LG30\*\*, 32/42LG32\*\*, 32/37/42/47/52LG5\*\*\*\*

- 1 Conecte los cables correctamente.  
Para conectar un equipo adicional, consulte el apartado "Configuración de equipo externo".

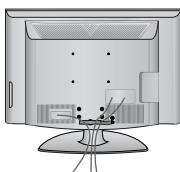

- 2 Abra el **CLIP DEL ADMINISTRADOR DE CABLES** como se ilustra y ordene éstos.

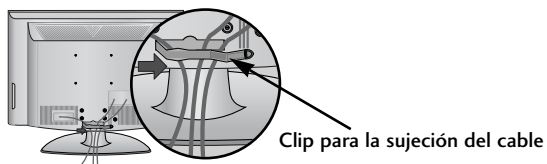

- 3 Vuelva a cerrar el **CLIP DEL ADMINISTRADOR DE CABLES** como se ilustra.

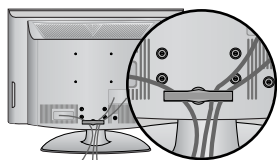

Modelos de televisores de plasma : 19/22LS4D\*

- 1 Conecte los cables correctamente.  
Para conectar un equipo adicional, consulte el apartado "Configuración de equipo externo".

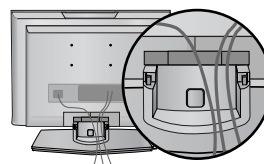

- 2 Coloque el **CLIP PARA LA SUJECCIÓN DEL CABLE** según se indica.

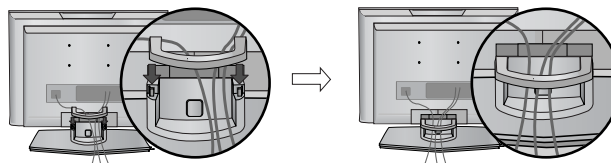

## Como extraer el organizador de Cables (Modelos de televisores de LCD : 19/22LS4D\*)

En primer lugar, presione el organizador de cables. Sujete el **ORGANIZADOR DE CABLES** con las dos manos y tire de él hacia delante.

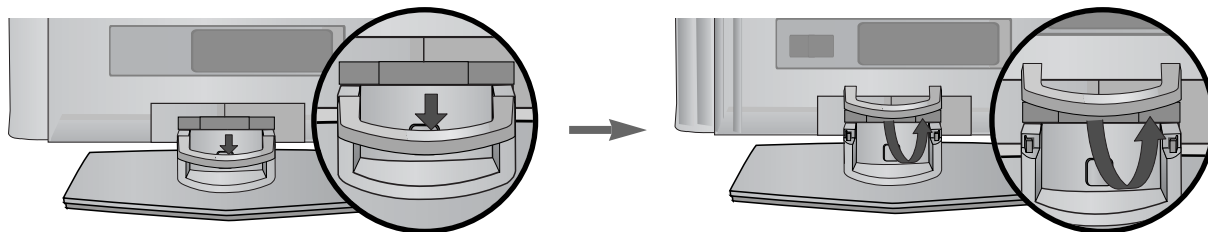

### ! NOTA

- ▶ No tire del **ORGANIZADOR DE CABLES** para mover el producto.
- Si se cae el producto, podría provocar daños personales o romperse.

## Modelos de televisores de plasma : 19/22LG30\*\*

- 1** Conecte los cables correctamente.

Para conectar un equipo adicional, consulte el apartado "Configuración de equipo externo".

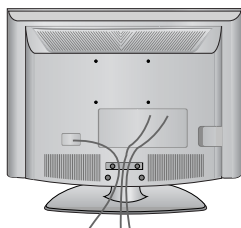

- 2** Coloque el CLIP PARA LA SUJECCIÓN DEL CABLE según se indica.

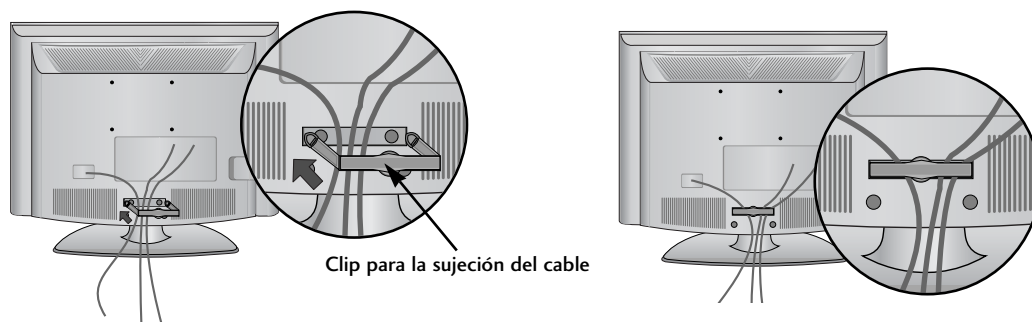

## Como extraer el organizador de Cables

- Sujete el CLIP DE FIJACIÓN DEL CABLE con ambas manos y tire de él hacia atrás.

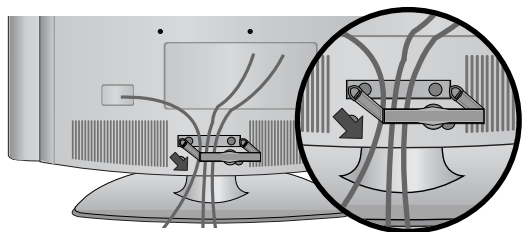

### ! NOTA

- No tire del **ORGANIZADOR DE CABLES** para mover el producto.  
- Si se cae el producto, podría provocar daños personales o romperse.

# PREPARATIVOS

## POSITIONING YOUR DISPLAY (sólo 19/22LG30\*\*, 19/22LS4D\*)

- El aspecto de las imágenes incluidas en este manual puede diferir ligeramente de la apariencia real del televisor.
- Ajuste la posición del panel de varias maneras para obtener una mayor comodidad.

### • Rango de inclinación

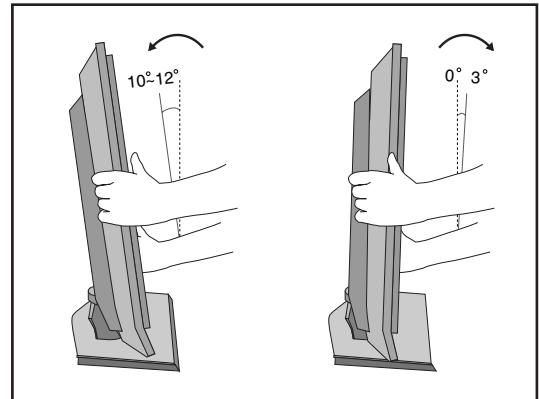

## UBICACIÓN (sólo 19/22LG30\*\*, 19/22LS4D\*)

Coloque la unidad de manera que ninguna luz brillante o la luz solar incida directamente sobre la pantalla. Se debe tener cuidado de no exponer la unidad de manera innecesaria a vibraciones, humedad, polvo o calor. Asegúrese también de que la unidad esté colocada en una posición que permita un libre flujo de aire. No cubra las aberturas de ventilación de la cubierta trasera.

Si va a instalar el TV en una pared, fije la interfaz de montaje estándar VESA (piezas opcionales) en la parte posterior del TV.

Si instala la unidad para utilizar una abrazadera de montaje en pared (piezas opcionales), fíjela con cuidado para que no se caiga.

## SISTEMA DE SEGURIDAD KENSINGTON (sólo 19/22LG30\*\*, 19/22LS4D\*)

La TV está equipada con un conector para el sistema de seguridad Kensington en el panel trasero. Conecte el cable del sistema de seguridad Kensington como se muestra más abajo.

Para la instalación y el uso detallado del sistema de seguridad Kensington, véase la guía del usuario suministrada con el sistema de seguridad Kensington.

Para más información, acuda a <http://www.kensington.com>, la página en Internet de la empresa Kensington. Kensington vende sistemas de seguridad para equipos electrónicos de coste elevado como ordenadores portátiles y proyectores LCD.

### NOTA

- El sistema de seguridad Kensington es un accesorio opcional.

### NOTA

- a. Si toca la TV y está fría, podría existir un pequeño «parpadeo» cuando se encienda.  
Esto es normal y no le ocurrirá nada malo a la TV.
- b. En la pantalla podrían observarse algunos puntos extraños durante algunos minutos, similares a pequeños puntos rojos, verdes o azules. Sin embargo, no tendrá ningún efecto adverso en el rendimiento de la pantalla.
- c. Evitar tocar la pantalla LCD o dejar colocados los dedos en ella durante un tiempo prolongado.  
Si hace eso podría provocar una distorsión temporal en la pantalla.

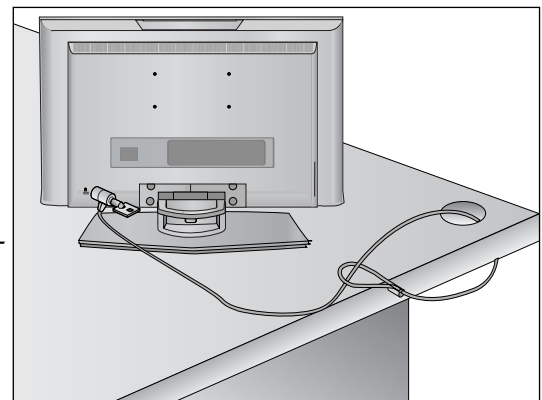

- Es posible instalar el televisor de varias formas: en la pared, sobre un mueble, etc.
- El televisor está diseñado para un montaje vertical.

## CONEXIÓN A TIERRA

Verifique la conexión del cable de toma de tierra para evitar posibles descargas eléctricas. Si no consigue verificar la conexión de tierra, póngase en contacto con un electricista para que instale un interruptor independiente. No intente llevar la unidad a tierra conectándola a cables de teléfono, de luz o a tuberías de gas.

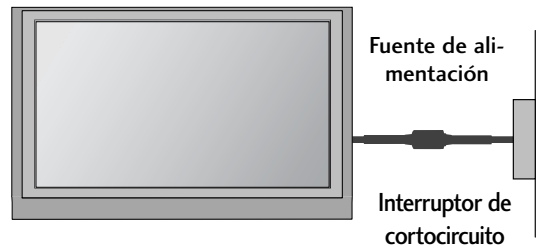

## INSTALACIÓN EN PIE SOBRE ESCRITORIO

Para una ventilación adecuada, deje un hueco de 4 pulgadas a cada lado de la unidad y entre la unidad y la pared.

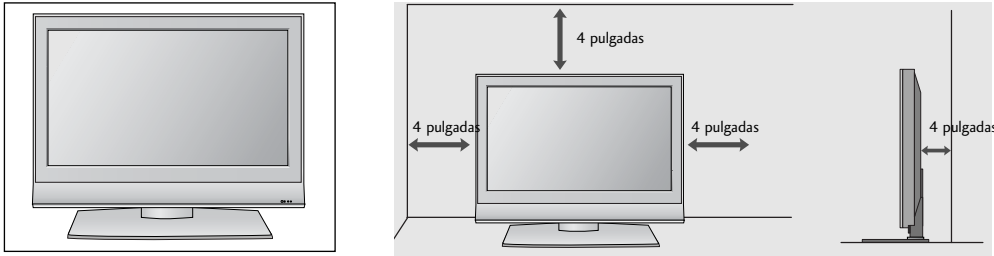

## MONTAJE EN PARED: INSTALACIÓN HORIZONTAL

Para una ventilación adecuada, deje un hueco de 4 pulgadas a cada lado de la unidad y entre la unidad y la pared. Recomendamos el uso de un soporte para el montaje en pared de la marca LG para instalar la TV en una pared.

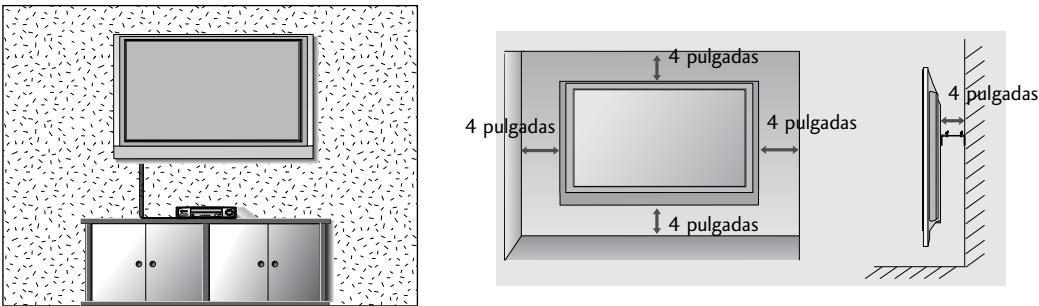

## NO UTILICE EL SOPORTE DE ESCRITORIO

(Excepto 19/22LS4D\*)

- La imagen visualizada puede diferir de su televisor.

Cuando fije la unidad a la pared, utilice la cubierta de protección para la instalación del soporte de escritorio.

Inserte la CUBIERTA DE PROTECCIÓN (PROTECTION COVER) en el televisor hasta que escuche un clic.

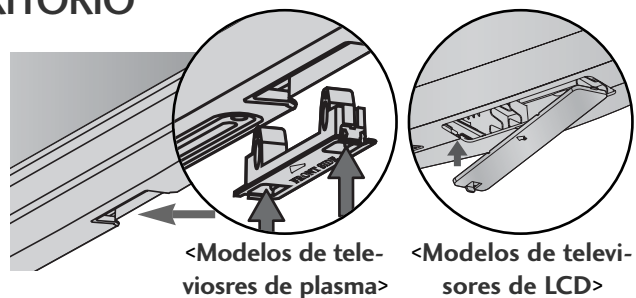

# PREPARATIVOS

- Para evitar daños en el equipo, nunca conecte ningún cable de alimentación hasta que no haya terminado de conectar todo el equipo.

## CONEXIÓN DE LA ANTENA

- Para obtener una calidad de imagen óptima, ajuste la orientación de la antena.
- La unidad no se suministra con cable de antena ni convertor.

PREPARATIVOS

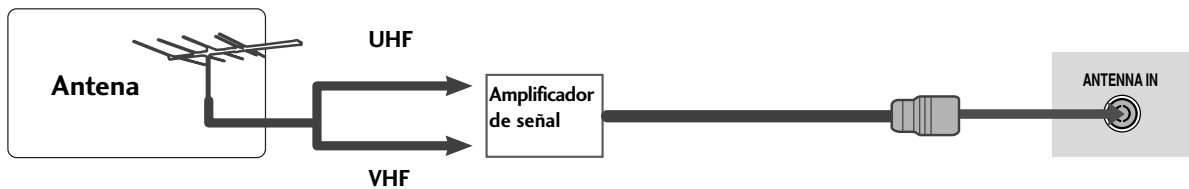
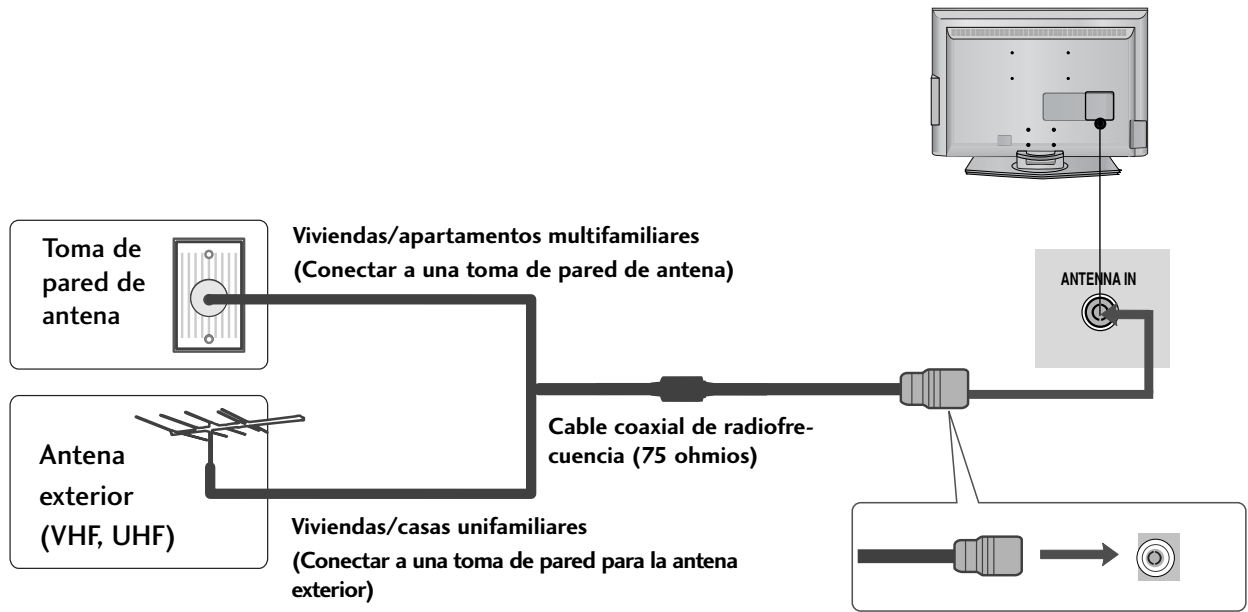

- En zonas con poca señal, para obtener una mejor calidad de imagen, instale un amplificador de señal en la antena, tal como se muestra a la derecha.
- Si es preciso dividir la señal para dos TV, utilice un divisor de señal para la conexión.

# CONFIGURACIÓN DEL EQUIPO EXTERNO

- Para evitar daños en el equipo, nunca conecte ningún cable de alimentación hasta que no haya terminado de conectar todo el equipo.
- Esta sección de CONFIGURACIÓN DE EQUIPOS EXTERNOS utiliza principalmente diagramas para modelos 22LS4D\*.

## CONFIGURACIÓN DE RECEPTOR HD

- Este televisor puede recibir señales digitales de radiofrecuencia (RF) o por cable, sin necesidad de ningún decodificador digital externo. No obstante, si recibe señales digitales procedentes de un decodificador digital o de otro dispositivo digital externo, consulte el diagrama que se muestra a continuación.

### Si realiza la conexión con un cable Component

- 1 Conecte las salidas de vídeo (Y, Pb, Pr) de la caja receptora digital a la toma de entrada de **COMPONENT IN VIDEO** de la unidad. Siga el código de colores de las tomas.
- 2 Conecte las salidas de audio de la caja receptora digital a la toma **COMPONENT IN AUDIO** de la unidad.
- 3 Encienda la caja receptora digital. (Consulte el manual de propietario de la caja receptora digital.)
- 4 Seleccione la fuente de entrada **Component** utilizando el botón **INPUT** del mando a distancia.

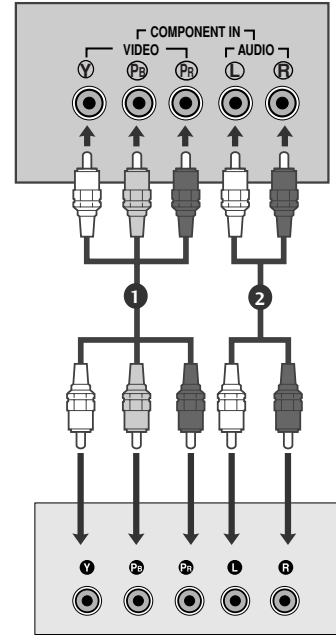

Señal	Component	HDMI
480i/576i	Sí	No
480p/576p	Sí	Sí
720p/1080i	Sí	Sí
1080p	Sí	Sí

### Connecting a set-top box with an HDMI cable

- 1 Conecte la salida HDMI de la caja receptora digital a la toma de entrada de **HDMI/DVI IN**, **HDMI/DVI IN 1**, **HDMI IN 2** o **HDMI IN 3** de la unidad.
- 2 Encienda la caja receptora digital. (Consulte el manual de propietario de la caja receptora digital.)
- 3 Seleccione la fuente de entrada **HDMI/DVI**, **HDMI1**, **HDMI2** o **HDMI3** utilizando el botón **INPUT** del mando a distancia.

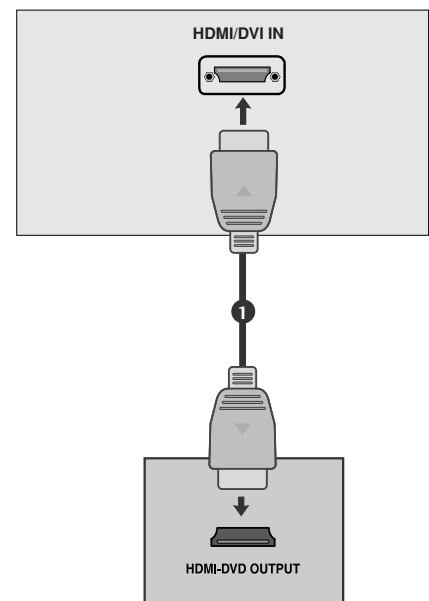

# CONFIGURACIÓN DEL EQUIPO EXTERNO

Si realiza la conexión con un cable HDMI a DVI

- 1 Conecte la salida HDMI de la caja receptora digital a la toma de entrada de **HDMI/DVI IN**, **HDMI/DVI IN 1 (DVI)** o **HDMI/DVI IN 1** de la unidad.
- 2 Conecte las salidas de audio de la caja receptora digital a la toma **AUDIO IN (RGB/DVI)** de la unidad.
- 3 Encienda la caja receptora digital. (Consulte el manual de propietario de la caja receptora digital.)
- 4 Seleccione la fuente de entrada **HDMI/DVI** o **HDMI 1** utilizando el botón **INPUT** del mando a distancia.

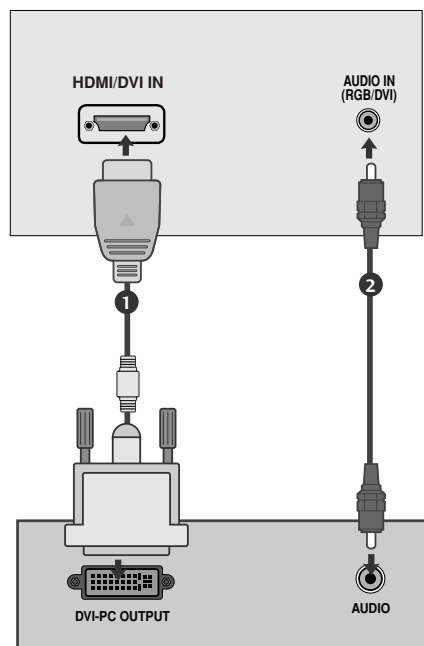

## CONFIGURACIÓN DEL SALIDA ÓPTICA DE AUDIO DIGITAL (Excepto 19/22LS4D\*)

- Envía el audio del televisor a un equipo de audio externo mediante el puerto Digital Audio Output (Optical) (Salida óptica de audio digital).

- 1 Conecte un extremos del cable óptico al puerto Digital Audio Output (Optical) (Salida óptica de audio digital) del televisor.
- 2 Conecte el otro extremos del cable óptico a la entrada (óptica) de audio digital del equipo de sonido.
- 3 Ajuste la opción "TV Speaker" (Altavoz de TV) en Off (Descon.) en el menú AUDIO (Audio). (►p.80). Consulte el manual de instrucciones del equipo de sonido para saber cómo realizar la conexión.

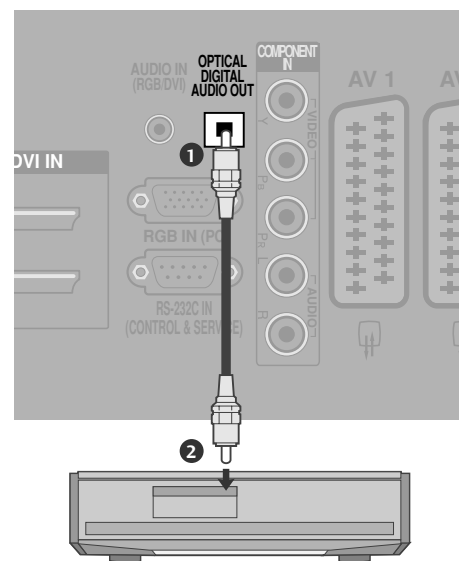

### ⚠ PRECAUCIÓN

- No mire directamente el puerto de salida óptica. El haz de luz del láser puede dañar la vista.



# CONFIGURACIÓN DEL DVD

## Si realiza la conexión con un cable Component

- 1 Conecte las salidas de vídeo (Y, PB, PR) del DVD a las tomas **COMPONENT IN VIDEO** de la unidad.
- 2 Conecte las salidas de audio del DVD a las tomas de entrada de **COMPONENT IN AUDIO** de la unidad.
- 3 Encienda el reproductor de DVD e inserte un disco DVD.
- 4 Seleccione la fuente de entrada **COMPONENT** utilizando el botón **INPUT** del mando a distancia.
- 5 Consulte el manual del reproductor de DVD para conocer las instrucciones de funcionamiento.

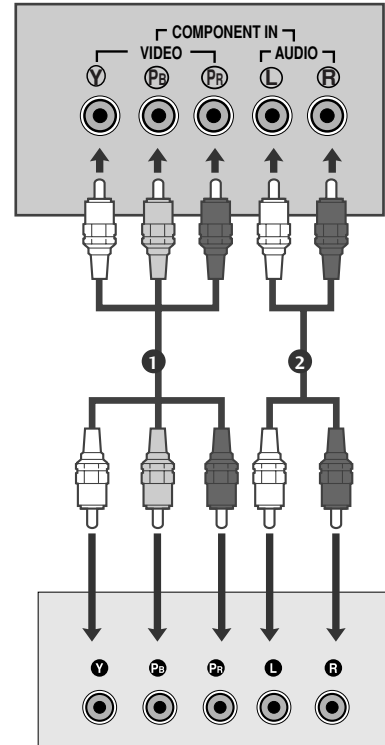

### Puertos de entrada Component

Para obtener una mejor calidad de imagen, conecte el reproductor de DVD a los puertos de entrada Component, tal como se muestra más abajo.

Puertos Component del TV	Y	P <sub>B</sub>	P <sub>R</sub>
Puertos de salida de vídeo del reproductor de DVD	Y	P <sub>B</sub>	P <sub>R</sub>
	Y	B-Y	R-Y
	Y	C <sub>b</sub>	C <sub>r</sub>
	Y	P <sub>b</sub>	P <sub>r</sub>

## Si realiza la conexión con un euroconector

- 1 Conecte la toma del euroconector del DVD a la toma **AV1** de la unidad. Utilice el cable euroconector blindado.
- 2 Encienda el reproductor de DVD e inserte un disco DVD.
- 3 Seleccione la fuente de entrada **AV1** utilizando el botón **INPUT** del mando a distancia.  
Si se conecta a una toma de euroconector **AV2**, seleccione **AV2** como fuente de entrada.
- 4 Consulte el manual del reproductor de DVD para conocer las instrucciones de funcionamiento.

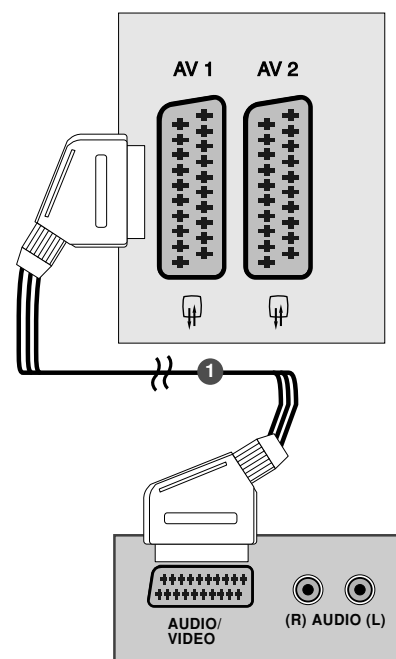

### ! NOTA

- ▶ Si quiere utilizar el cable euroconector, deberá utilizar un cable euroconector blindado.

# CONFIGURACIÓN DEL EQUIPO EXTERNO

Si realiza la conexión con un cable S-Vídeo  
(Excepto 19/22LS4D\*, 32/37/42LG20\*\*, 32/42LG32\*\*,  
42/50PG10\*\*)

- 1 Conecte la salida S-VIDEO del DVD a la entrada **S-VIDEO** de la unidad.
- 2 Conecte las salidas de audio del DVD a las tomas de entrada de **AUDIO** de la unidad.
- 3 Encienda el reproductor de DVD e inserte un disco DVD.
- 4 Seleccione la fuente de entrada **AV3** utilizando el botón **INPUT** del mando a distancia.
- 5 Consulte el manual del reproductor de DVD para conocer las instrucciones de funcionamiento.

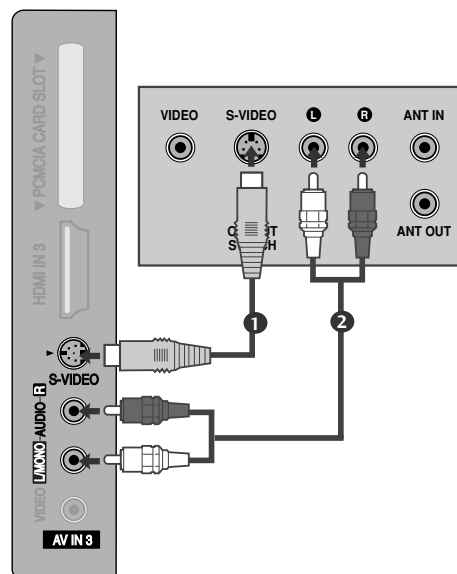

Si realiza la conexión con un cable HDMI

- 1 Conecte la salida HDMI del DVD a la toma de entrada de **HDMI/DVI IN**, **HDMI/DVI IN 1**, **HDMI IN 2** o **HDMI IN 3** de la unidad.
- 2 Seleccione la fuente de entrada **HDMI/DVI**, **HDMI1**, **HDMI2** o **HDMI3** utilizando el botón **INPUT** del mando a distancia.
- 3 Consulte el manual del reproductor de DVD para conocer las instrucciones de funcionamiento.

## ! NOTA

- ▶ El televisor puede recibir la señal de vídeo y audio simultáneamente si utiliza un cable HDMI.
- ▶ Si la caja receptora digital no es compatible con Auto HDMI, necesitará definir la resolución de salida adecuadamente.

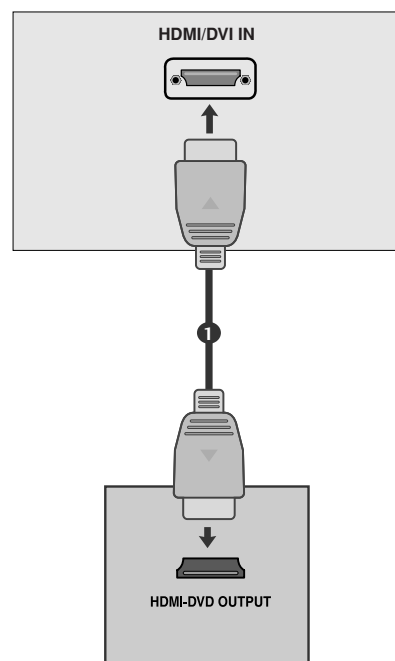

## CONFIGURACIÓN DEL VCR

- Para evitar ruidos en la imagen (interferencias), deje una distancia adecuada entre el VCR y el TV.
- Por ejemplo, las imágenes en pausa de un VCR. Si utiliza el formato de imagen 4:3, las imágenes fijas de los lados de la pantalla pueden permanecer visibles.

### Conexión a un cable de RF

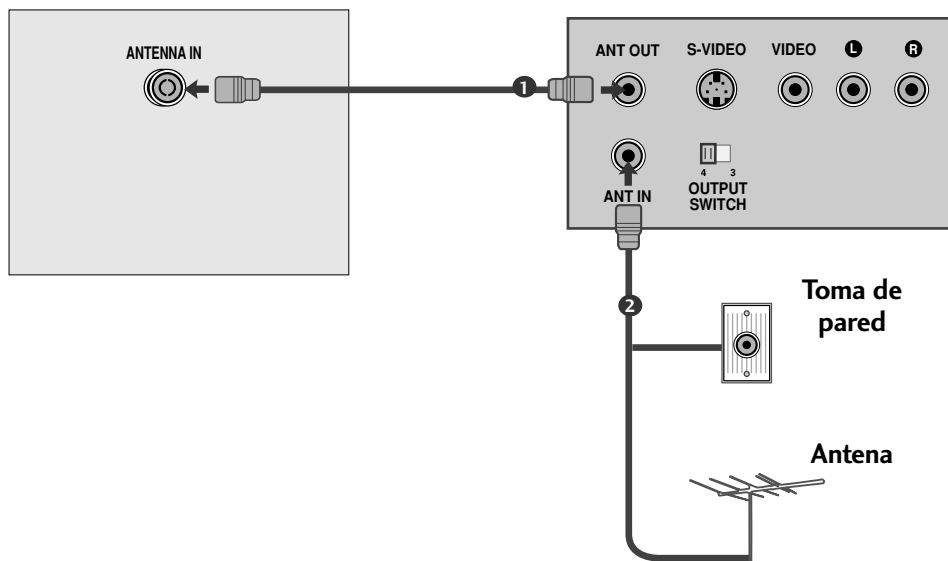

- 1 Conecte la toma **ANT OUT** del VCR a la toma **ANTENNA IN** de la unidad.
- 2 Conecte el cable de antena en la toma **ANT IN** del VCR.
- 3 Pulse el botón **PLAY** del VCR y busque el programa común entre el TV y el VCR para la visualización.

# CONFIGURACIÓN DEL EQUIPO EXTERNO

## Si realiza la conexión con un euroconector

- 1 Conecte la toma del euroconector del VCR a la toma **AV1** de la unidad.
- 2 Inserte una cinta de vídeo en el VCR y pulse el botón **PLAY** del VCR. (Consulte el manual de propietario del VCR.)
- 3 Seleccione la fuente de entrada **AV1** utilizando el botón **INPUT** del mando a distancia.
- 4 Si se conecta a una toma de euroconector **AV2**, seleccione **AV2** como fuente de entrada.

### ! NOTA

- ▶ Si quiere utilizar el cable euroconector, deberá utilizar un cable euroconector blindado.

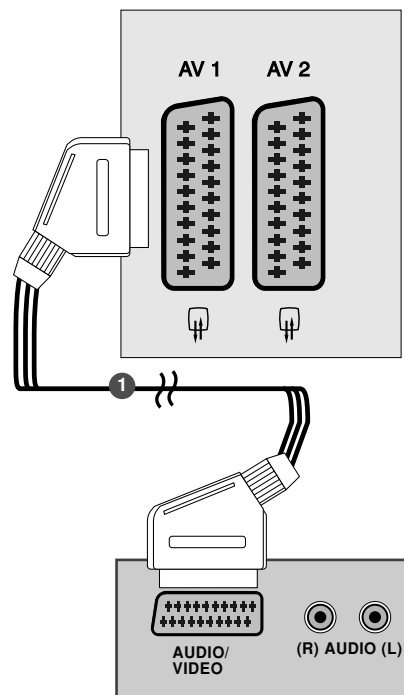

## Si realiza la conexión con un cable RCA (Excepto 19/22LS4D\*, 42/50PG10\*\*)

- 1 Conecte las tomas de **AUDIO/VIDEO** entre el TV y el VCR. Siga el código de colores de las tomas. (Vídeo = amarillo, Audio izquierdo = blanco y Audio derecho = rojo)
- 2 Inserte una cinta de vídeo en el VCR y pulse el botón **PLAY** del VCR. (Consulte el manual de propietario del VCR.)
- 3 Seleccione la fuente de entrada **AV3** utilizando el botón **INPUT** del mando a distancia.

### ! NOTA

- ▶ Si dispone de un VCR mono, conecte el cable de audio desde el VCR a la toma **AUDIO L/MONO** de la unidad.

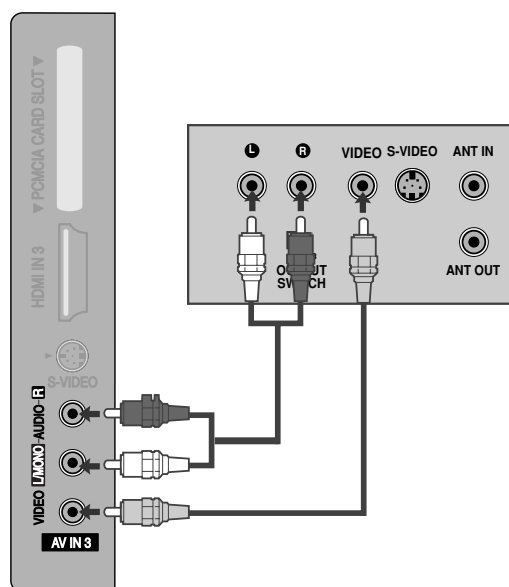

## Si realiza la conexión con un cable S-Vídeo

(Excepto 19/22LS4D\*, 32/37/42LG20\*\*, 32/42LG32\*\*, 42/50PG10\*\*)

- 1 Conecte la salida S-VIDEO del VCR a la entrada **S-VIDEO** de la unidad. La calidad del sonido mejorará en comparación con la entrada compuesta normal (mediante cable RCA).
- 2 Conecte las salidas de audio del VCR a las tomas de entrada de **AUDIO** de la unidad.
- 3 Inserte una cinta de vídeo en el VCR y pulse el botón **PLAY** del VCR. (Consulte el manual de propietario del VCR.)
- 4 Seleccione la fuente de entrada **AV3** utilizando el botón **INPUT** del mando a distancia.

### ! NOTA

- Si las tomas S-VIDEO y VIDEO se han conectado simultáneamente a S-VHS VCR, sólo podrá recibir la señal S-VIDEO.

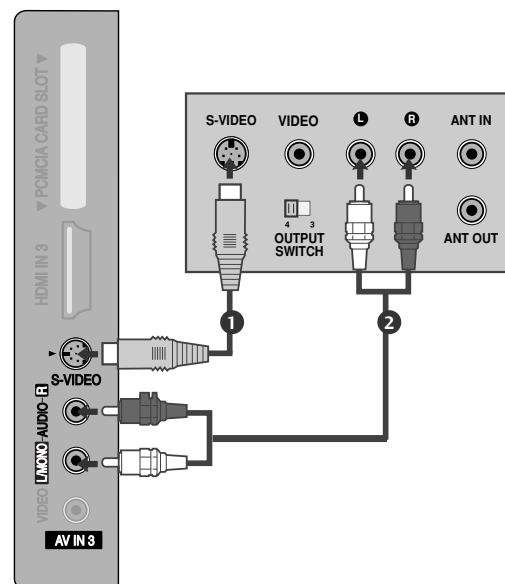

## CONFIGURACIÓN DE OTRAS FUENTES A/V

(Excepto 19/22LS4D\*, 42/50PG10\*\*)

- 1 Conecte las tomas de **AUDIO/VIDEO** entre el TV y el VCR. Siga el código de colores de las tomas. (Vídeo = amarillo, Audio izquierdo = blanco y Audio derecho = rojo)
- 2 Seleccione la fuente de entrada **AV3** utilizando el botón **INPUT** del mando a distancia.
- 3 Ponga en funcionamiento el equipo externo. Consulte el manual de funcionamiento del equipo externo.

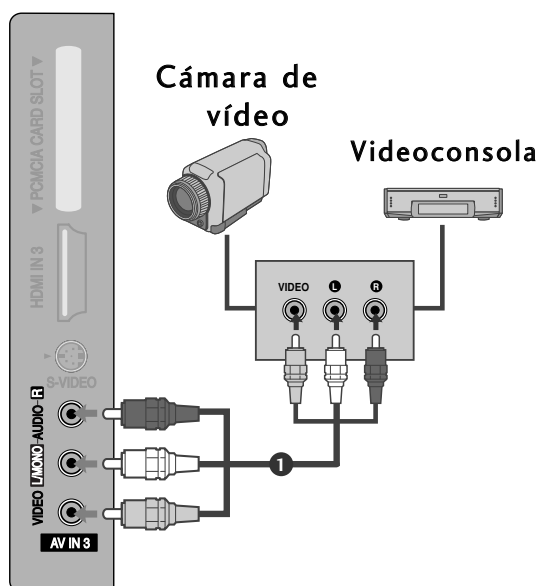

# CONFIGURACIÓN DEL EQUIPO EXTERNO

## INSERCIÓN DE UN MÓDULO CI

- Para ver los servicios de abono (de pago) en el modo de televisión digital.
- Esta función no está disponible en todos los países.

- 1 Inserte el módulo CI en la RANURA PARA TARJETA PCMCIA (Asociación internacional de tarjetas de memoria para ordenadores personales).

Para obtener más información, consulte la página 54.

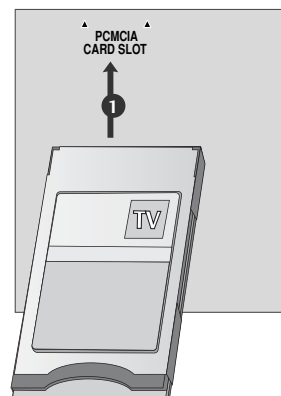

## CONFIGURACIÓN DEL PC

Este televisor está equipado con la funcionalidad Plug and Play, por lo que el PC se ajustará automáticamente a la configuración del televisor.

Si realiza la conexión con un cable D-sub de 15 patillas

- 1 Conecte la salida RGB del PC a la entrada **RGB IN (PC)** de la unidad.
- 2 Conecte las salidas de audio del PC a las tomas de entrada de **AUDIO IN (RGB/DVI)** de la unidad.
- 3 Encienda el PC.
- 4 Seleccione la fuente de entrada **RGB** utilizando el botón **INPUT** del mando a distancia.

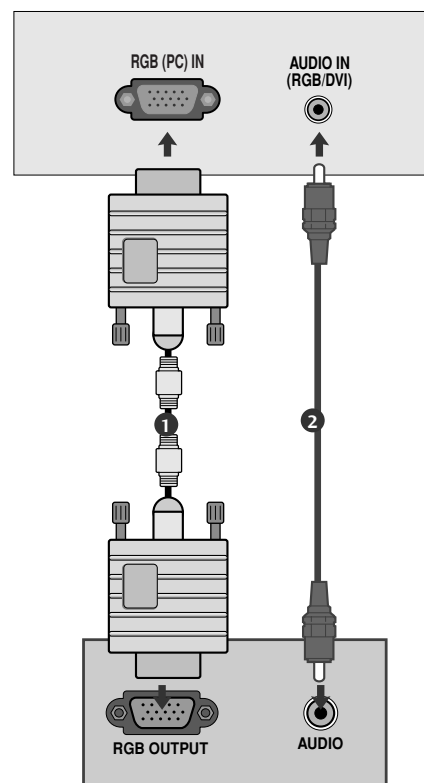

## Si realiza la conexión con un cable HDMI a DVI

- 1 Conecte la salida DVI del PC a la toma de **HDMI/DVI IN**, **HDMI/DVI IN 1 (DVI)** o **HDMI/DVI IN 1** de la unidad.
- 2 Conecte las salidas de audio del PC a las tomas de entrada de **AUDIO IN (RGB/DVI)** de la unidad.
- 3 Encienda el PC.
- 4 Seleccione la fuente de entrada **HDMI/DVI** o **HDMI 1** utilizando el botón **INPUT** del mando a distancia.

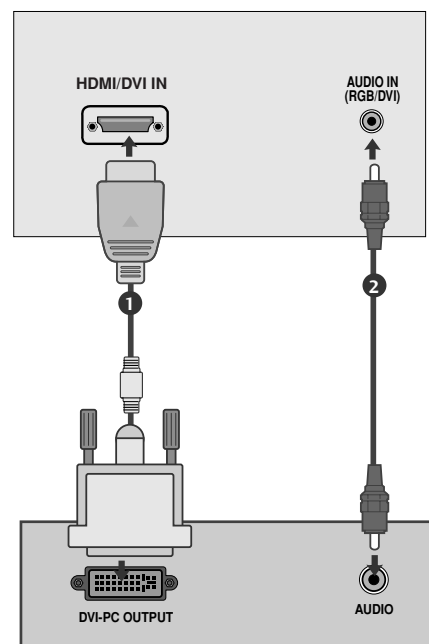

### ! NOTA

- ▶ Para obtener un sonido e imagen vivos, conecte un PC a la unidad.
- ▶ Haga lo posible por no tener una imagen fija durante mucho tiempo en la pantalla. Las imágenes fijas terminan por quedar impresas para siempre en la pantalla: utilice un salvapantallas siempre que sea posible.
- ▶ Conecte el PC al puerto RGB(PC) o HDMI IN (o HDMI/DVI IN) de la unidad; cambie la salida de resolución del PC según corresponda.
- ▶ Algunas resoluciones introducen interferencias de ruido, franjas verticales y desajustes de contraste y luminosidad en el modo PC. Cambie la resolución del modo PC, modifique la tasa de refresco o ajuste la luminosidad y el contraste desde el menú hasta obtener una imagen clara. Si la tasa de refresco de la tarjeta gráfica del PC no se puede cambiar, cambie de tarjeta gráfica o póngase en contacto con el fabricante de la tarjeta gráfica del PC.
- ▶ La forma de la entrada de sincronización para frecuencias horizontales y verticales es independiente.
- ▶ Conecte el cable de señal desde el puerto de salida del monitor del PC al puerto RGB (PC) de la unidad o el cable de señal desde el puerto de salida HDMI del PC al puerto HDMI IN (o HDMI/DVI IN) en la unidad.
- ▶ Conecte el cable de audio del PC en la entrada de audio de la unidad. (Los cables de audio no se suministran con el televisor).
- ▶ Si utiliza una tarjeta de sonido, ajuste el sonido del PC si es necesario.
- ▶ Esta unidad utiliza una solución Plug & Play de VESA. La unidad envía datos EDID al PC con un protocolo DDC. El PC se ajusta automáticamente al utilizar esta unidad.
- ▶ El protocolo DDC está predefinido para los modos RGB (RGB analógico) y HDMI (RGB digital).
- ▶ Si es necesario, ajuste la configuración para la funcionalidad Plug & Play.
- ▶ Si la tarjeta gráfica del PC no permite la salida simultánea de RGB digital y analógico, para mostrar el PC en la unidad conecte o bien RGB o bien HDMI/IN (o HDMI/DVI IN).
- ▶ Si la tarjeta gráfica del PC no emite la señal RGB analógica y digital simultáneamente, ajuste la unidad en RGB o en HDMI; (la unidad ajusta el otro modo en Plug & Play automáticamente.)
- ▶ El modo DOS puede no funcionar según la tarjeta de vídeo si se utiliza un cable HDMI a DVI cable.
- ▶ Si utiliza cables RGB-PC demasiado largos, es posible que aparezcan interferencias en la pantalla. Recomendamos utilizar cables de menos de 5 m de longitud. De este modo obtendrá la mejor calidad de imagen.

# CONFIGURACIÓN DEL EQUIPO EXTERNO

## Resolución de visualización admitida (Sólo 19/22LS4D\*)

### RGB[PC], HDMI[PC] modo

Resolución	Frecuencia horizontal(kHz)	Frecuencia vertical (Hz)
720x400	31,468	70,08
640x480	31,469	59,94
	37,684	75,00
800x600	37,879	60,31
	46,875	75,00
832x624	49,725	74,55
	48,363	60,00
1024x768	56,470	70,00
	60,123	75,029
1280x768	47,78	59,87
1360x768	47,72	59,8
1366x768	47,56	59,6
1280x1024	63,595	60,0
1440x900	55,5	59,90
1400x1050	64,744	59,948
1680x1050	65,16	59,94

● Sólo 19LS4D\* (aplicable a 1440x900, 1400x1050, 1680x1050)

● Sólo 22LS4D\* (aplicable a 1400x1050, 1680x1050)

### HDMI[DTV] modo

Resolución	Frecuencia horizontal(kHz)	Frecuencia vertical (Hz)
720x480	31,469	59,94
	31,5	60
720x576	31,25	50
	37,500	50
1280x720	44,96	59,94
	45	60
	33,72	59,94
	33,75	60
	28,125	50,00
	26,97	23,97
	27	24
1920x1080	33,716	29,976
	33,75	30,00
	56,250	50
	67,43	59,94
	67,5	60



## Resolución de visualización admitida

(Sólo 19/22/26/32/37/42LG30\*\*, 32/37/42LG20\*\*, 32/42LG32\*\*, 32/37/42/47/52LG5\*\*\*)

RGB[PC], HDMI[PC] modo

Resolución	Frecuencia horizontal(kHz)	Frecuencia vertical (Hz)
720x400	31,468	70,08
640x480	31,469	59,94
	37,84	75,00
800x600	37,879	60,31
	46,875	75,00
832x624	49,725	74,55
	48,363	60,00
1024x768	56,470	70,00
	60,123	75,029
1280x768	47,78	59,87
1360x768	47,72	59,8
1366x768	47,56	59,6
1440x900	55,5	59,90
1400x1050	64,744	59,948
1680x1050	65,16	59,94
1280x1024	63,595	60,0
1920x1080	66,647	59,988

● Sólo 19LG30\*\*

● Sólo 22LG30\*\*

● Sólo 19LG30\*\*, 37/42/47/52LG5\*\*\*

● Sólo 37/42/47/52LG5\*\*\*

HDMI[DTV] modo

Resolución	Frecuencia horizontal(kHz)	Frecuencia vertical (Hz)
720x480	31,469 / 31,5	59,94 / 60
720x576	31,25	50
1280x720	37,500	50
	44,96 / 45	59,94 / 60
	33,72 / 33,75	59,94 / 60
	28,125	50,00
	26,97 / 27	23,97 / 24
1920x1080	33,716 / 33,75	26,976 / 30,00
	56,250	50
	67,43 / 67,5	59,94 / 60

## Resolución de visualización admitida

(Sólo 42/50PG10\*\*, 42/50PG20\*\*, 42/50/60PG30\*\*)

RGB[PC], HDMI[PC] modo

Resolución	Frecuencia horizontal(kHz)	Frecuencia vertical (Hz)
720x400	31,468	70,08
640x480	31,469	59,94
800x600	37,879	60,31
1024x768	48,363	60,00
1280x768	47,78	59,87
1360x768	47,72	59,80
1920x1080	66,647	59,988

HDMI[DTV] modo

Resolución	Frecuencia horizontal(kHz)	Frecuencia vertical (Hz)
640x480	31,469	59,94
	31,469	60,00
720x480	31,47	59,94
	31,50	60,00
720x576	31,25	50,00
1280x720	37,50	50,00
	44,96	59,94
	45,00	60,00
	28,125	50,00
	33,72	59,94
	33,75	60,00
1920x1080	27,000	24,00
	33,75	30
	56,25	50,00
	67,433	59,94
	67,50	60





# CONFIGURACIÓN DEL EQUIPO EXTERNO

## Configuración de pantalla para el modo PC

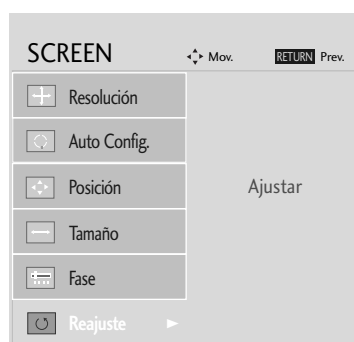
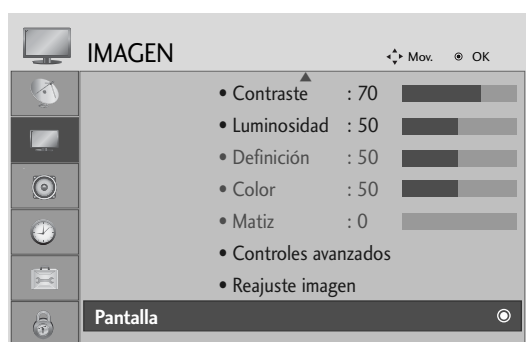
### Restablecimiento de pantalla

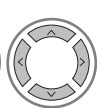
Esta función se puede utilizar en el siguiente modo: RGB [PC].

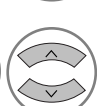
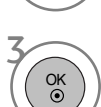

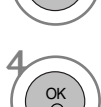
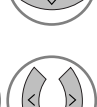
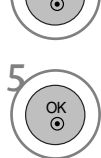
- 1   Seleccione **IMAGEN**.
- 2   Seleccione **PANTALLA**.
- 3   Seleccione **Reajuste**.
- 4   Seleccione **SÍ**.
- 5  Ejecute **Reajuste**.

- Pulse el botón **MENU** para volver a la visualización normal del televisor.
- Pulse el botón **RETURN** para acceder a la pantalla del menú anterior.

## Ajuste de la posición, tamaño y fase de la pantalla

Si la imagen no es clara después de hacer un ajuste automático y, en concreto, los caracteres siguen vibrando, ajuste manualmente la fase de la imagen.

Esta función se puede utilizar en el siguiente modo: RGB [PC].



- 1   Seleccione **IMAGEN**.
- 2   Seleccione **PANTALLA**.
- 3   Seleccione **Posición, Tamaño o Fase**.
- 4    Realice los ajustes apropiados.

- Pulse el botón **MENU** para volver a la visualización normal del televisor.
- Pulse el botón **RETURN** para acceder a la pantalla del menú anterior.

# CONFIGURACIÓN DEL EQUIPO EXTERNO

## Sección de la resolución

Para la visualización de una imagen normal, ajuste la resolución del modo RGB según el modo de PC.

Esta función se puede utilizar en el siguiente modo: RGB [PC].

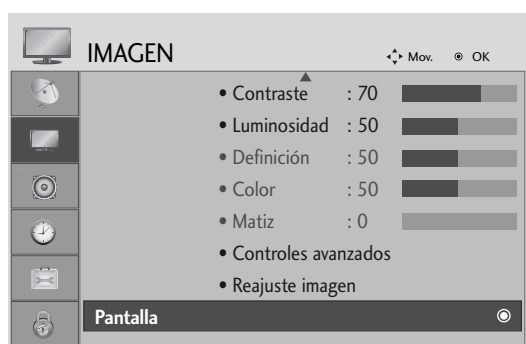

Excepto Modelos de televisores de plasma

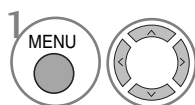

1 Seleccione **IMAGEN**.

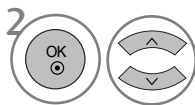

2 Seleccione **PANTALLA**.

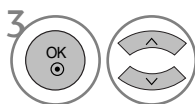

3 Seleccione **Resolución**.

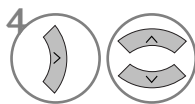

4 Seleccione la resolución deseada.

- Pulse el botón **MENU** para volver a la visualización normal del televisor.
- Pulse el botón **RETURN** para acceder a la pantalla del menú anterior.

## Config. automático (sólo en modo RGB [PC])

Ajusta automáticamente la posición de la imagen y minimiza la vibración de la imagen.

Una vez realizados los ajustes, si la imagen sigue sin mostrarse correctamente, significa que el TV funciona adecuadamente pero necesita más ajustes.

### Config. automático

Esta función se utiliza para el ajuste automático de la posición, el reloj y la fase de la pantalla. La imagen mostrada se desestabilizará durante unos segundos mientras este proceso esté en curso.

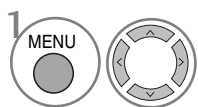

Seleccione **IMAGEN**.

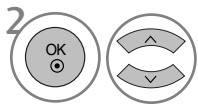

Seleccione **PANTALLA**.

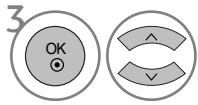

Seleccione **Config. auto..**

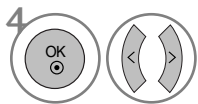

Seleccione **SÍ**.



Ejecute **Config. auto..**

- Si la posición de la imagen sigue sin ser correcta, intente realizar el ajuste automático de nuevo.
- Si necesita volver a ajustar las imágenes tras realizar el Ajuste automático en RGB (PC), podrá ajustar la posición, el tamaño y la fase.

- Pulse el botón **MENU** para volver a la visualización normal del televisor.
- Pulse el botón **RETURN** para acceder a la pantalla del menú anterior.

# CONTROL DE RECEPCIÓN DE TV/PROGRAMAS

## FUNCIONES DE LAS TECLAS DEL MANDO A DISTANCIA (Sólo 19/22LS4D\*)

Cuando utilice el mando a distancia, oriéntelo hacia el televisor.

CONTROL DE RECEPCIÓN DE TV/PROGRAMAS

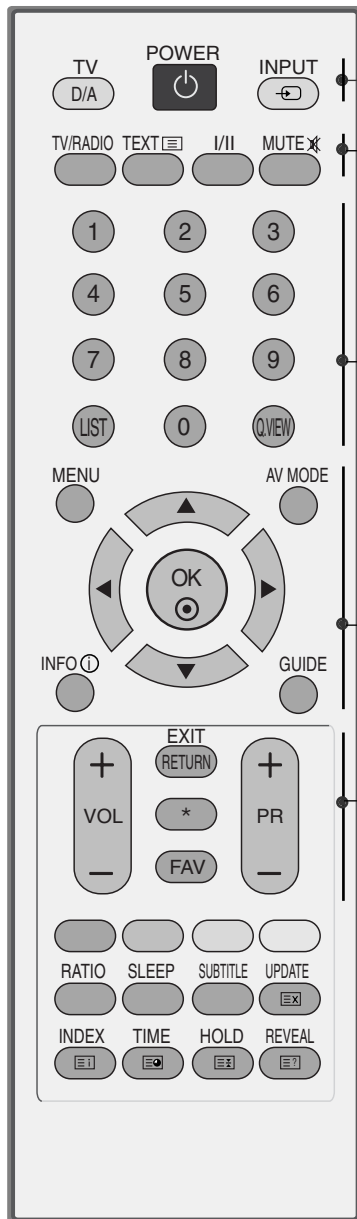

- POWER (Encendido)** Enciende la unidad (On) desde el modo de espera o la apaga (Off) para pasar al modo de espera.
- D/A INPUT (Entrada D/A)** Selecciona el modo digital o analógico.  
Enciende la unidad desde el modo de espera.
- INPUT** El modo de entrada externa gira con secuencia regular. Permite conectar el televisor desde el modo en espera.
- TV/RADIO** Selecciona el canal de radio o de TV en modo digital.
- I/II** Selecciona la salida de sonido.
- MUTE** Activa y desactiva el sonido.
- Botones numéricos 0-9** Selecciona un programa.  
Selecciona los elementos numerados de un menú.
- LIST** muestra la tabla de programas.
- Q.VIEW** Vuelve al programa visto anteriormente.
- MENU** Activa y desactiva el sonido.
- AV MODE** Le permite seleccionar y configurar imágenes y sonidos al conectarse a dispositivos AV.
- INFO ⓘ** Muestra la información de la pantalla actual.
- GUIDE (Guía)** Muestra la guía de los programas.
- TECLAS CENTRALES (Arriba/Abajo/Izquierda/Derecha)** Permite desplazarse por los menús en pantalla y ajustar la configuración del sistema según sus preferencias.
- OK** Acepta la selección o muestra el modo actual.
- Volumen arriba /abajo** Ajusta el volumen.
- RETURN (EXIT)** Permite al usuario retroceder un paso en la aplicación interactiva, el EPG o en cualquier otra función de usuario.
- \*** Sin función
- FAV** Muestra el programa favorito seleccionado.
- Programas arriba/abajo** Selecciona un programa.

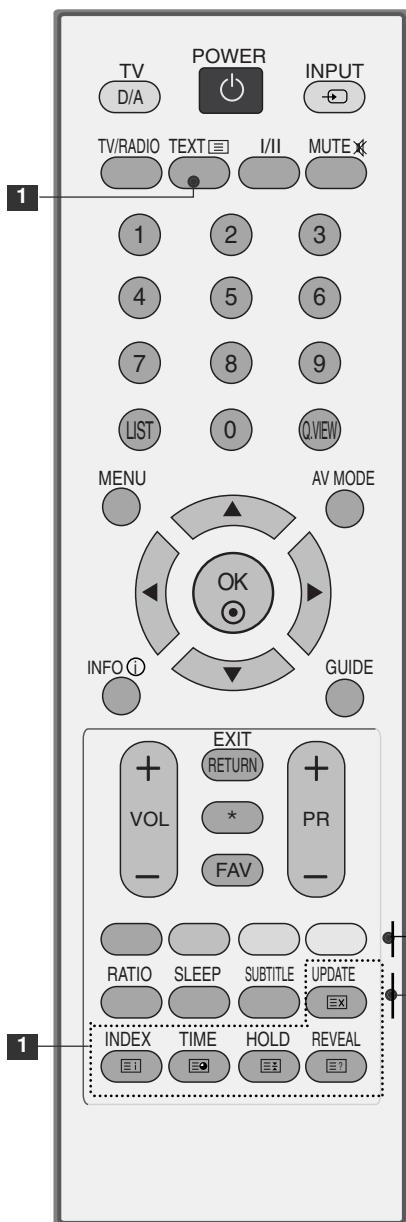

**1** **TELETEXT** Estos botones se utilizan para el teletexto. Para obtener **BUTTONS** más información, consulte el apartado “Teletexto”.

**Botones de colores** Estos botones se utilizan para el teletexto. (sólo para modelos con **TELETEXTO**) o **Edición de programas**.

**RATIO** Selecciona el formato de imagen que desee.

**SLEEP** Ajusta el temporizador.

**SUBTITLE (Subtítulo)** Recuerda la opción de subtítulo seleccionada en modo digital.

## Instalación de las pilas

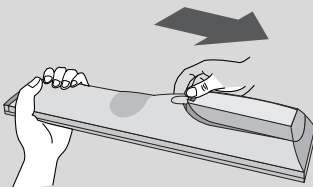

- Abra la tapa del compartimento de las pilas situada en la parte posterior e introduzca las pilas con la polaridad correcta (+ con +, - with -).
- Inserte dos pilas AAA de 1,5 V. No mezcle pilas antiguas y nuevas.
- Cierre la tapa.

# CONTROL DE RECEPCIÓN DE TV/PROGRAMAS

(Sólo 42/50PG10\*\*)

CONTROL DE RECEPCIÓN DE TV/PROGRAMAS



The diagram shows a remote control with various buttons. A box labeled '1' highlights the TELETEXT BUTTONS (1-9, 0, LIST, Q.VIEW) and the RETURN/EXIT button. Another box labeled '1' highlights the central navigation buttons (UP, DOWN, LEFT, RIGHT, OK, MENU, Q.MENU, RETURN/EXIT, RATIO).

**POWER** (Encendido) Enciende la unidad (Conex) desde el modo de espera o la apaga (Off) para pasar al modo de espera.

**INPUT** El modo de entrada externa gira con secuencia regular. Enciende la unidad desde el modo de espera.

**TV/RAD** Selecciona el canal de radio o de TV en modo digital.

**GUIDE** (Guía) Muestra la guía de los programas.

**INFO** ⓘ Muestra la información de la pantalla actual.

**1 TELETEXT BUTTONS** Estos botones se utilizan para el teletexto. Para obtener más información, consulte el apartado "Teletexto".

**AV MODE** Le permite seleccionar y configurar imágenes y sonidos al conectarse a dispositivos AV.

**Botones numéricos 0-9** Selecciona un programa. Selecciona los elementos numerados de un menú.

**LIST** muestra la tabla de programas.

**Q.VIEW** Vuelve al programa visto anteriormente.

**MENU** Selecciona un menú. Borra todos los mensajes de visualización en pantalla y vuelve a la función de TV desde cualquier menú.

**Q.MENU** Seleccione la fuente de menú Rápido deseada.

**TECLAS CENTRALES** (Arriba/Abajo/Izquierda/Derecha) Permite desplazarse por los menús en pantalla y ajustar la configuración del sistema según sus preferencias.

**OK** Acepta la selección o muestra el modo actual.

**RETURN (EXIT)** Permite al usuario retroceder un paso en una aplicación interactiva, en EPG o en otra función de interacción del usuario.

**RATIO** Selecciona el formato de imagen que desee.



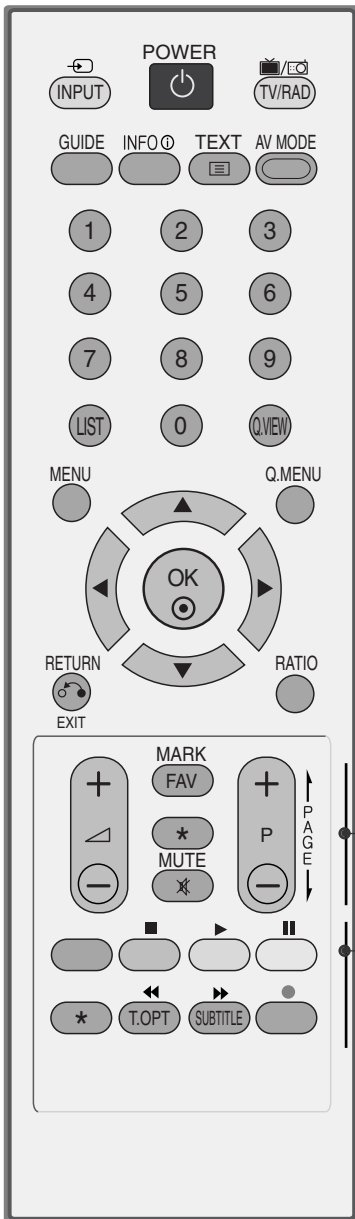

**Volumen arriba /abajo** Ajusta el volumen.

**FAV** Muestra el programa favorito seleccionado.

\* Sin función

**MUTE** Activa y desactiva el sonido.

**Programme arriba /abajo** Selecciona un programa.

**Botones de colores** Estos botones se utilizan para el teletexto. (sólo para modelos con **TELETEXTO**) o **Editar programa**.

**SUBTITLE (Subtítulo)** Recuerda la opción de subtítulo seleccionada en modo digital.

**Botones de control SIMPLINK** Controla la función simplink.

### Instalación de las pilas

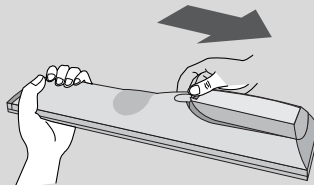

- Abra la tapa del compartimento de las pilas situada en la parte posterior e introduzca las pilas con la polaridad correcta (+ con +, - with -).
- Inserte dos pilas AAA de 1,5 V. No mezcla pilas antiguas y nuevas.
- Cierre la tapa.

# CONTROL DE RECEPCIÓN DE TV/PROGRAMAS

(Excepto 19/22LS4D\*, 42/50PG10\*\*)

CONTROL DE RECEPCIÓN DE TV/PROGRAMAS



- 1**
  - MODE** Selecciona los modos de funcionamiento del mando a distancia
  - POWER** Enciende la unidad (Conex) desde el modo de espera o la apaga (Off) para pasar al modo de espera.
  - INPUT** El modo de entrada externa gira con secuencia regular. Enciende la unidad desde el modo de espera.
  - TV/RAD** Seleccione el canal de Radio, TV o Televisión digital (DTV).
  - RATIO** Selecciona el formato de imagen que desee.
- Q. MENU** Seleccione la fuente de menú Rápido deseada.
  - MENU** Selecciona un menú. Borra todos los mensajes de visualización en pantalla y vuelve a la función de TV desde cualquier menú.
  - GUIDE (Guía)** Muestra la guía de los programas.
- TECLAS CENTRALES** (Arriba/Abajo/Izquierda/Derecha) Permite desplazarse por los menús en pantalla y ajustar la configuración del sistema según sus preferencias.
  - OK** Acepta la selección o muestra el modo actual.
- RETURN (EXIT)** Permite al usuario retroceder un paso en una aplicación interactiva, en EPG o en otra función de interacción del usuario.
  - INFO ⓘ** Muestra la información de la pantalla actual.
  - AV MODE** Le permite seleccionar y configurar imágenes y sonidos al conectarse a dispositivos AV.
- Botones de colores** Estos botones se utilizan para el teletexto. (sólo para modelos con **TELETEXTO**) o **Editar programa**.
- 2**
  - TELETEXT BUTTONS** Estos botones se utilizan para el teletexto. Para obtener más información, consulte el apartado "Teletexto".
  - SUBTITLE (Subtítulo)** Recuerda la opción de subtítulo seleccionada en modo digital.
- 3**
  - SIMPLINK** accede a una lista de dispositivos AV conectados al TV. Si se pulsa varias veces este botón, el menú Simplink aparece en la pantalla.



**Volumen arriba /abajo** Ajusta el volumen.

**FAV** Muestra el programa favorito seleccionado.

**MUTE** Activa y desactiva el sonido.

**Programme UP/DOWN** Selecciona un programa.

**PAGE UP/DOWN** Le permite moverse de una pantalla completa de información a la siguiente.

**0~9 number button** Selecciona un programa. Selecciona los elementos numerados de un menú.

**LIST** muestra la tabla de programas.

**Q.VIEW** Vuelve al programa visto anteriormente.

**Botones de control SIMPLINK** Controla la función simplink.

### Instalación de las pilas

- Abra la tapa del compartimento de las pilas situada en la parte posterior e introduzca las pilas con la polaridad correcta (+ con +, - with -).
- Inserte dos pilas AAA de 1,5 V. No mezcla pilas antiguas y nuevas.
- Cierre la tapa.

# CONTROL DE RECEPCIÓN DE TV/PROGRAMAS

## ENCENDIDO DEL TELEVISOR

- Para poder utilizar todas sus funciones, el televisor debe estar encendido.

- 1 En primer lugar, conecte correctamente el cable de alimentación.  
En ese momento, el televisor pasará al modo de espera.
- 2 Para encender el televisor desde el modo de espera, pulse los botones  $\phi$  / I, INPUT, P  $\wedge$   $\vee$  (o PR  $\blacktriangle$   $\blacktriangledown$ ) del televisor o pulse **POWER**, **INPUT**, **D/A**, P  $\wedge$   $\vee$  (o (PR + - o P + -)) or **NUMBER** teclas numéricas(0~9) del mando a distancia: el televisor se encenderá.

### Configuración de inicialización

En la pantalla de visualización se muestra la pantalla tras encender el televisor, permitiéndole ajustar el idioma, el modo de selección, el país, la zona horaria y la sintonización automática de programas.

#### Nota:

- a. Desaparecerá automáticamente en unos 40 segundos a no ser que se pulse algún botón.
- b. Pulse el botón **RETURN** para cambiar el menú OSD actual por el anterior.
- c. En aquellos países sin estándares de emisión digital confirmados, algunas de las características de la televisión digital puede que no funcionen, según el entorno de la emisión digital.
- d. El modo "Hogar" es más idóneo para controlar los entornos domésticos y se configura como el modo básico de este televisor.
- e. El modo "Tienda" se ha creado como tal para el entorno de la tienda. El modo "Tienda" se inicializa en la calidad del vídeo configurado por esta empresa tras un período específico de tiempo cuando el usuario cambia los datos de la calidad del vídeo de forma aleatoria.
- f. Al cambiar de modo (Hogar, Tienda), el modo se puede modificar al ejecutar el restablecimiento de fábrica (configuración inicial) en el menú **OPCIONES**.

## SELECCIÓN DE PROGRAMAS

- 1 Pulse el botón P  $\wedge$   $\vee$  (o (PR + - o P + -)) o los botones numéricos para seleccionar un número de canal.

## AJUSTE DEL VOLUMEN

- 1 Pulse el botón **VOL + -** (o  $\triangleleft$  + -) para ajustar el volumen.

Si quiere silenciar el sonido, pulse el botón **MUTE**.

Si quiere cancelar esta función, pulse el botón **MUTE**, **VOL + -** (o  $\triangleleft$  + -) o I/II.

# SELECCIÓN Y AJUSTE DE MENÚS EN PANTALLA

El menú en pantalla del televisor (OSD) puede no coincidir exactamente con las imágenes incluidas en este manual.

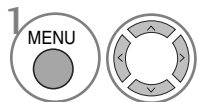
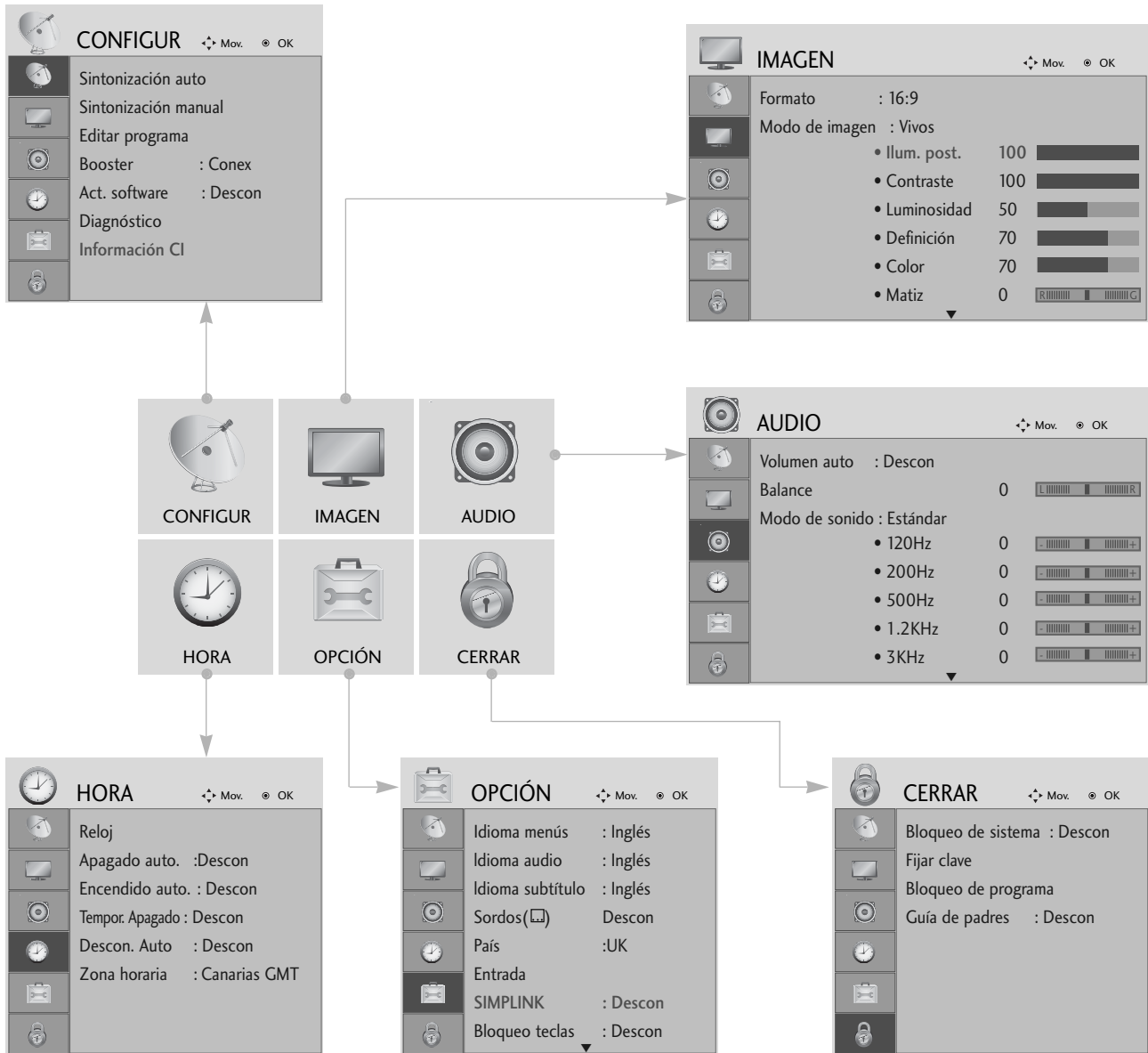

Visualización de cada menú.

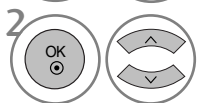

Selección de un elemento del menú.



Se mueve al menú emergente.

- Pulse el botón MENU para volver a la visualización normal del televisor.
- Pulse el botón RETURN para acceder a la pantalla del menú anterior.

# CONTROL DE RECEPCIÓN DE TV/PROGRAMAS

## AJUSTE AUTOMÁTICO DE PROGRAMAS

Utilícelo para buscar y almacenar automáticamente todos los programas.

Cuando inicie la programación automática, toda la información de servicio almacenada previamente se eliminará.

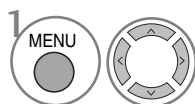
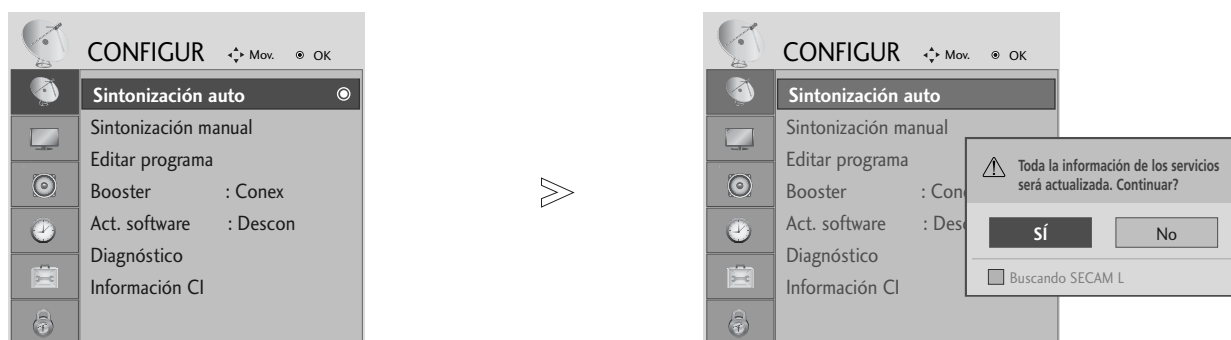

Seleccione **CONFIGUR**.

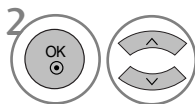

Seleccione **Sintonización auto**.

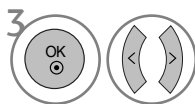

Seleccione **SÍ**.



Ejecute **Sintonización auto**.

- Utilice los botones NUMÉRICOS para introducir una contraseña de 4 dígitos en **Bloqueo de sistema 'Conex'**.
- Si desea seguir con la sintonización automática, seleccione **Sí** con los botones < > . A continuación, pulse el botón OK. De lo contrario, seleccione **NO**.

- Pulse el botón MENU para volver a la visualización normal del televisor.
- Pulse el botón RETURN para acceder a la pantalla del menú anterior.

# SINTONÍA MANUAL DE PROGRAMAS (EN MODO DIGITAL)

La sintonización manual permite añadir manualmente un programa a la lista de programas.

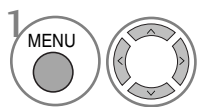
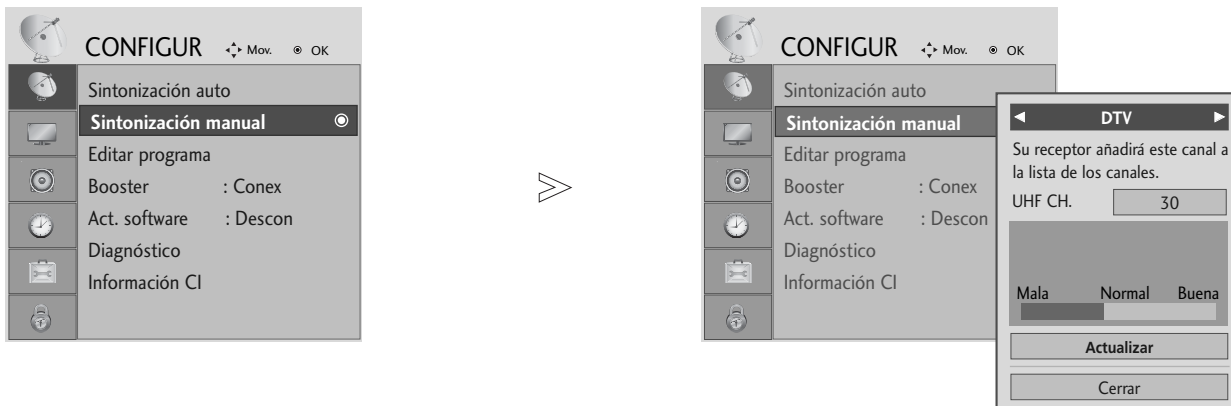

Seleccione **CONFIGUR**.

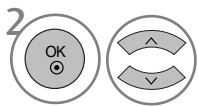

Seleccione **Sintonización manual**.

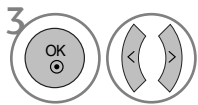

Seleccione **DTV**.

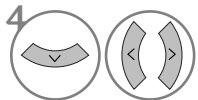

Seleccione el número de canal deseado.

- Utilice los botones NUMÉRICOS para introducir una contraseña de 4 dígitos en **Bloqueo de sistema 'Conex'**.

- Pulse el botón **MENU** para volver a la visualización normal del televisor.
- Pulse el botón **RETURN** para acceder a la pantalla del menú anterior.

# CONTROL DE RECEPCIÓN DE TV/PROGRAMAS

## SINTONÍA MANUAL DE PROGRAMAS (EN MODO ANALÓGICO)

Esta función le permite introducir de forma manual las emisoras y disponerlas en el orden que usted prefiera.

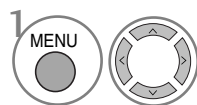
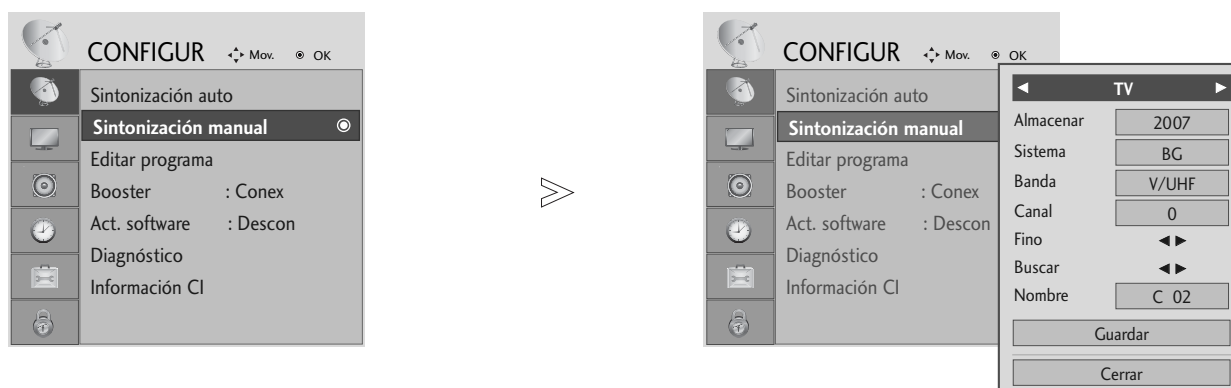

1 Seleccione **CONFIGUR**.

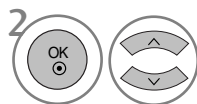

2 Seleccione **Sintonización manual**.

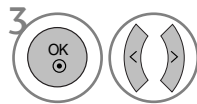

3 Seleccione **TV**.

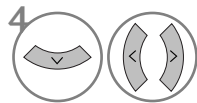

4 Seleccione el número de programa deseado.

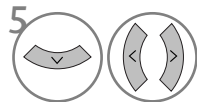

5 Seleccione un sistema de televisión.

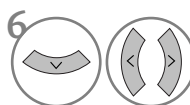

6 Seleccione **V/UHF** o **Cable**.

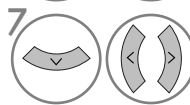

7 Seleccione el número de canal deseado.

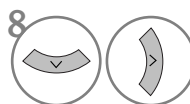

8 Inicie la búsqueda.

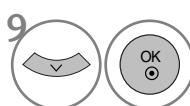

9 Seleccione **Guardar**.















- Pulse el botón **MENU** para volver a la visualización normal del televisor.
- Pulse el botón **RETURN** para acceder a la pantalla del menú anterior.

- Utilice los botones **NUMÉRICOS** para introducir una contraseña de 4 dígitos en **Bloqueo de sistema 'Conex'**.
- **L** : SECAM L/L' (Francia)
- **BG** : PAL B/G, SECAM B/G (Europa / Europa Oriental / Asia / Nueva Zelanda / Oriente Medio / Africa/Australia)
- **I** : PAL I/II (Reino Unido / Irlanda / Hong Kong / Sudáfrica)
- **DK** : PAL D/K, SECAM D/K (Europa Oriental / China / Africa / CIS)
- Para guardar otro canal, repita los pasos 4 a 9.













## ■ Asignación nombres de emisoras

Le permitirá asignar un nombre de canal compuesto por cinco caracteres a cada número de programa.

- |  |   |
|--|---|
| <p>1   Seleccione <b>CONFIGUR.</b></p>             | <p>5   Seleccione la posición y elija el segundo carácter, etc. Puede utilizar el abecedario, de la A a la Z, los números del 0 al 9, +/-, y el espacio en blanco.</p> |
| <p>2   Seleccione <b>Sintonización manual.</b></p> | <p>6   Seleccione <b>Cerrar.</b></p>   |
| <p>3   Seleccione <b>TV.</b></p>                   | <p>7   Seleccione <b>Guardar.</b></p>  |
| <p>4   Seleccione <b>Nombre.</b></p>               |   |

## ■ Sintonización fina

Normalmente, la sintonización fina sólo es necesaria cuando la recepción es pobre.

- |  |  |
|--|--|
| <p>1   Seleccione <b>CONFIGUR.</b></p>             | <p>4  Seleccione <b>Fino.</b></p>   |
| <p>2   Seleccione <b>Sintonización manual.</b></p> | <p>5  Sintonización precisa para lograr la mejor imagen y sonido.</p>   |
| <p>3   Seleccione <b>TV.</b></p>                   | <p>6   Seleccione <b>Guardar.</b></p> |

- Pulse el botón **MENU** para volver a la visualización normal del televisor.
- Pulse el botón **RETURN** para acceder a la pantalla del menú anterior.

# CONTROL DE RECEPCIÓN DE TV/PROGRAMAS

## EDICIÓN DE PROGRAMAS





Si se omite un número de programa, significa que no es posible seleccionarlo con los botones P ^ v (o (PR + - o P + -)) durante la visualización del televisor.

Si desea seleccionar el programa omitido, introduzca directamente el número del programa con los botones NUMÉRICOS o selecciónelo en el menú Program edit (Editar programa).

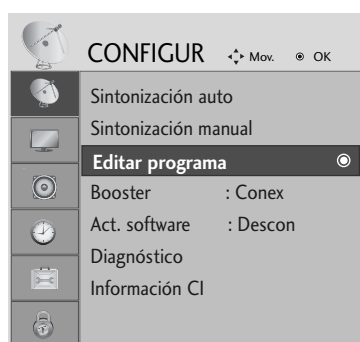
Esta función permite omitir programas almacenados

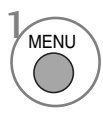
Sólo está disponible en algunos países para cambiar el número del programa con el botón AMARILLO.

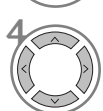

-   Seleccione **CONFIGUR**.
-   Seleccione **Editar programa**.
-  Indique el programa editado.
-  Seleccione un programa a guardar o a omitir.

• Utilice los botones NUMÉRICOS para introducir una contraseña de 4 dígitos en **Bloqueo de sistema 'Conex'**.

- Pulse el botón **MENU** para volver a la visualización normal del televisor.
- Pulse el botón **RETURN** para acceder a la pantalla del menú anterior.

## (EN EL MODO DTV/RADIO)

### ■ Saltar un Programa



Seleccione un número de programa a omitir.



Cambie el número del programa omitido a azul.



Olvídese del programa omitido.

- Cuando se omite un número de programa significa que no podrá seleccionarlo utilizando el botón **P**  $\wedge$   $\vee$  (o **PR + -** o **P + -**) durante el funcionamiento normal de la televisión.
- Si desea seleccionar el programa omitido, introduzca directamente el número del programa con los botones **NUMÉRICOS** o selecciónelo en el menú Program edit (Editar programa) o EPG.

### ■ Selección del programa favorito



Seleccione el número de su programa favorito.

- De esta forma incluirá automáticamente el programa seleccionado en su lista de programas favoritos.

# CONTROL DE RECEPCIÓN DE TV/PROGRAMAS

## EN EL MODO TV

Esta función le permite borrar u omitir los programas almacenados.

### ■ Autor Sort (Clasificación automática)



Inicio de Auto Sort (Clasificación automática).

- Tras activar una vez la opción de clasificación automática, ya no podrá editar los programas.

### ■ Borrar un programa



Seleccione un número de programa a eliminar.

- Si se borra el programa seleccionado, todos los demás programas cambian una posición.



Cambie el número del programa eliminado a rojo.



Olvídese del programa eliminado.

### ■ Mover un programa



Seleccione un número de programa a mover.



Cambie el número del programa movido a AMARILLO.



Olvídese del programa movido.

### ■ Saltar un Programa

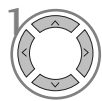

Seleccione un número de programa a omitir.



Cambie el número del programa omitido a azul.



Olvídese del programa omitido.

- Cuando se omita un número de programa significa que no podrá seleccionarlo utilizando el botón  $P \wedge \vee$  (o  $(PR + - \text{ o } P + -)$ ) durante el funcionamiento normal de la televisión.
- Si quiere seleccionar el número de programa omitido, introduzca directamente el número de programa con los botones NUMÉRICOS o selecciónelo en el menú de edición de programas.

### ■ Programa favorito



Seleccione el número de su programa favorito.

- El programa seleccionado será añadido a la lista de programas favoritos.

# BOOSTER (EN MODO DIGITAL)

Si la recepción es de baja calidad, active el amplificador.

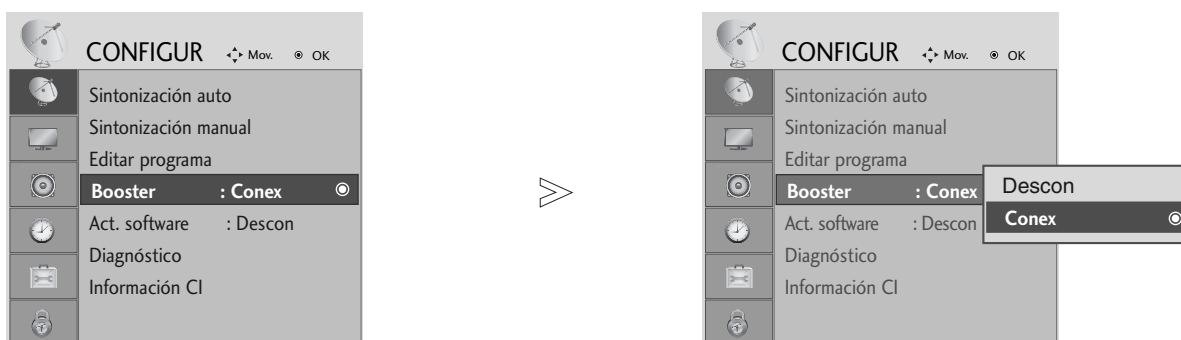

- 1   Seleccione **CONFIGUR**.
- 2   Seleccione **Booster**.
- 3   Seleccione **Conex** o **Descon**.
- 4  Guardar.

- Pulse el botón **MENU** para volver a la visualización normal del televisor.
- Pulse el botón **RETURN** para acceder a la pantalla del menú anterior.

# CONTROL DE RECEPCIÓN DE TV/PROGRAMAS

## ACTUALIZAR SOFTWARE

La opción Act. software significa que el software se puede descargar mediante el sistema de emisión digital terrestre.

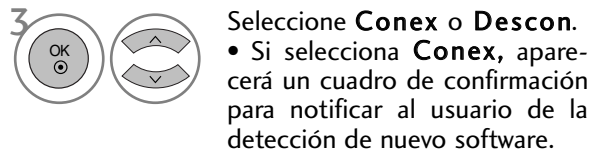
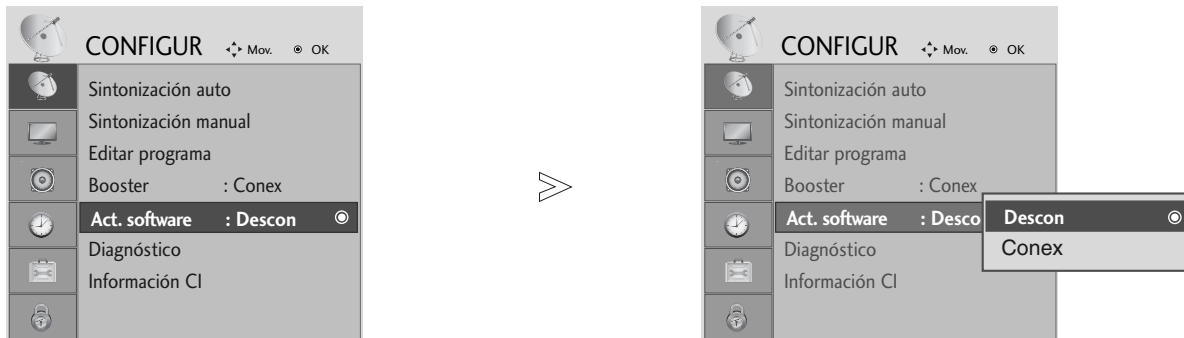

### \* Si se ajusta la opción “Actualizar software”

De forma ocasional, la transmisión de información digital de software actualizada puede producir este resultado en el menú siguiente de la pantalla del TV.



Cuando el menú Actualización de software esté “Off” (desactivado), aparecerá el mensaje de solicitud de “On” (activación).

Seleccione **Sí** utilizando los botones < > y espere a ver esta pantalla.

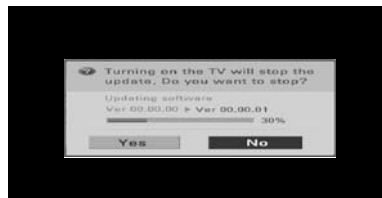

La descarga comenzará al apagar el sistema. Se mostrará el estado de progreso al encender el sistema durante la actualización.

Cuando termine la actualización del software, el sistema se reiniciará.



- Durante el proceso de actualización del software, tenga en cuenta lo siguiente:

- No se debe desconectar la unidad.
- No se debe apagar la unidad.
- No se debe desconectar la antena.
- Una vez finalizada la actualización de software, se puede confirmar la versión actualizada en el menú Diagnóstico (Diagnóstico).

# DIAGNÓSTICO (EN MODO DIGITAL)

Esta función permite consultar información sobre el fabricante, modelo y tipo, número de serie y versión del software.

Aparece la información y la intensidad de la señal del MUX sintonizado.

Aparece la información y el nombre de servicio del MUX.

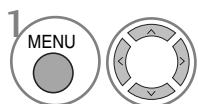

Seleccione **CONFIGUR**.

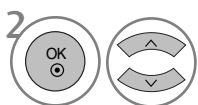

Seleccione **Diagnóstico**.



Muestra el Fabricante, Modelo/Tipo, Número de serie y Vers. de softw..

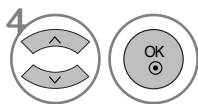

Muestra la información sobre el canal.

- Pulse el botón **MENU** para volver a la visualización normal del televisor.
- Pulse el botón **RETURN** para acceder a la pantalla del menú anterior.

# CONTROL DE RECEPCIÓN DE TV/PROGRAMAS

## INFORMACIÓN CI [INTERFAZ COMÚN]

Esta función permite ver determinados servicios de abono (de pago). Si extrae el módulo CI, no podrá ver este tipo de servicios de pago. Con el módulo insertado en la ranura CI sí se puede acceder al menú del módulo. Para adquirir un módulo y una tarjeta inteligente, póngase en contacto con su distribuidor. No inserte y extraiga con frecuencia el módulo CI de la unidad. Podría provocar problemas. Si la unidad está encendida al insertar el módulo CI, normalmente no se escuchará el sonido.

En función del módulo CI y la tarjeta inteligente utilizados, es posible que la imagen no sea natural.

La función CI (Interfaz común) puede no aplicarse según las condiciones de emisión cada país.

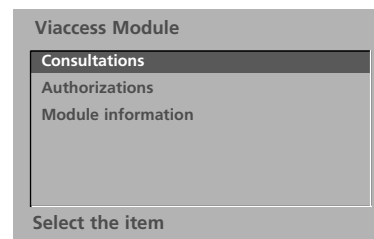
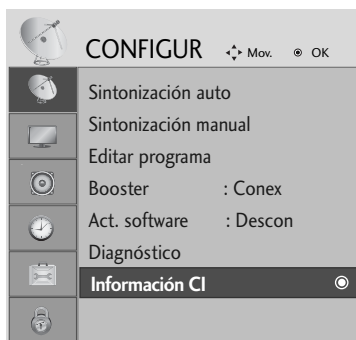

- Este menú OSD sólo se proporciona como ejemplo y es posible que las opciones y el formato de la pantalla varíen según el proveedor de servicios digitales de pago.
- Su proveedor puede cambiar la pantalla del menú CI (interfaz común) y el tipo de servicio.



1 Seleccione **CONFIGUR**.



2 Seleccione **Información CI**.



3 Seleccione el elemento deseado: Información del módulo, información de la tarjeta inteligente, idioma, descarga de software, etc.



4 Guardar.

- Pulse el botón **MENU** para volver a la visualización normal del televisor.
- Pulse el botón **RETURN** para acceder a la pantalla del menú anterior.



# VISUALIZACIÓN DE UNA TABLA DE PROGRAMAS

Usted puede comprobar los programas almacenados en memoria, mediante la tabla de programas.

 Se muestra en el programa bloqueado.

## ■ Para visualizar la lista de programas



Visualización de Lista de programas.

- Puede que encuentre algunos nombres de programas en gris. Son omitidos durante la programación automática o en el modo de edición de programas.
- Algunos programas cuyo número de canal aparece en la tabla de programas indican que no se ha asignado nombre de canal.

## ■ Seleccionar un programa en la tabla de programas



Seleccione un programa.



Cambie al número del programa elegido.

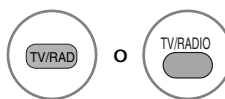

Desde el programa que está viendo, el modo cambiará de TV a DTV y a Radio.

## ■ Visualización Cuadros de Programa

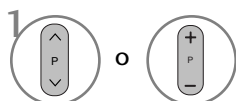

Pase las páginas.



Vuelva a la visualización normal del televisor.

## ■ Visualización de la tabla de programas favoritos



Muestra la tabla de programas favoritos.

# CONTROL DE RECEPCIÓN DE TV/PROGRAMAS

## SIMPLINK (Excepto 19/22LS4D\*, 42/50PG10\*\*)

Opera sólo con dispositivos que lleven el logo SIMPLINK. Verifique el logo SIMPLINK.

Cuando se utiliza junto con un dispositivo de otras empresas, en la función HDMI-CEC, puede que no funcione con normalidad.

Esto permite controlar y reproducir otros dispositivos AV conectados al TV mediante un cable HDMI sin necesidad de cables o configuraciones adicionales.

Si no desea activar el menú SIMPLINK, seleccione “Descon”.

La función SIMPLINK no es compatible con la entrada HDMI IN 3.

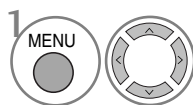
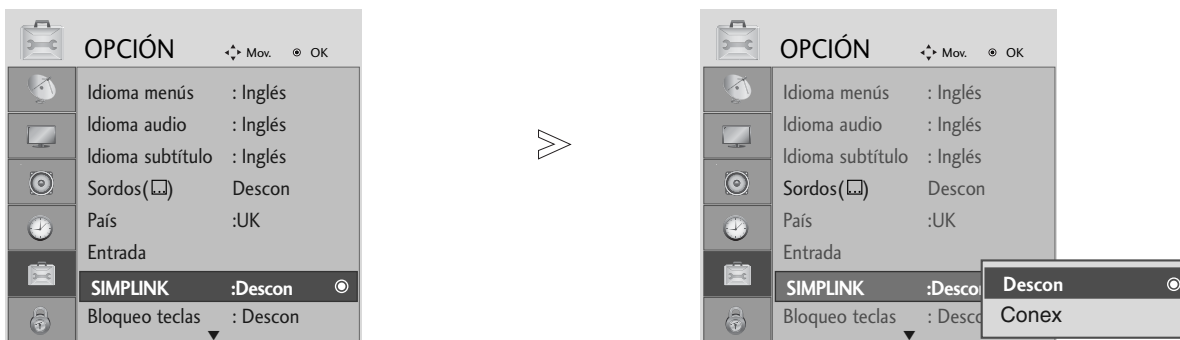

1 Seleccione **OPCIÓN**.

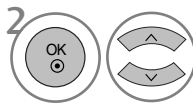

2 Seleccione **SIMPLINK**.

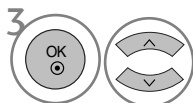

3 Seleccione **Conex** o **Descon**.



4 Guardar.

- Pulse el botón **MENU** para volver a la visualización normal del televisor.
- Pulse el botón **RETURN** para acceder a la pantalla del menú anterior.

### **NOTA**

- ▶ Conecte el cable HDMI a HDMI/DVI IN o el terminal (salida HDMI) de la parte posterior del dispositivo SIMPLINK del terminal HDMI IN.
- ▶ Para sistemas de cine en casa con la función SIMPLINK, después de conectar el terminal HDMI siguiendo el método anterior, conecte el cable DIGITAL AUDIO OUT al terminal DIGITAL AUDIO IN de la parte posterior del televisor y el terminal OPTICAL de la parte posterior del dispositivo SIMPLINK.
- ▶ Cuando se opera el dispositivo externo con el SIMPLINK, pulse el botón TV del botón MODE del mando a distancia y, a continuación, úselo.
- ▶ Cuando la fuente de entrada se cambie a la otra con el botón INPUT del mando a distancia o de otros, el dispositivo que esté funcionando con el SIMPLINK se detiene.
- ▶ Al seleccionar u operar dispositivos con la función cine en casa, el altavoz pasará automáticamente al altavoz HT (escuchando con el cine en casa).

## Funciones de SIMPLINK

### Reproducción de discos

Control conectado a los dispositivos AV al pulsar  $\wedge$   $\vee$   $\lt$   $\gt$ , OK,  $\blacktriangleright$ ,  $\blacksquare$ ,  $\blacksquare$  botones  $\lll$  y  $\ggg$ . (El botón  $\bullet$  no ofrece dichas funciones).

### Reproducción directa

Una vez conectados los dispositivos AV al TV, es posible controlarlos directamente y reproducir el contenido sin necesidad de ninguna configuración adicional.

### Selección de dispositivo AV

Permite seleccionar uno de los dispositivos AV conectados al TV y utilizarlo.

### Desconexión de todos los dispositivos

Al apagar el TV, todos los dispositivos conectados se apagan también.

### Extracción de audio

Proporciona un método sencillo para la extracción de audio.

### Sincronizar encendido

El equipo de televisión se encenderá automáticamente una vez el reproductor con función Simplink comience a reproducir mediante una conexión HDMI.

**\* Un dispositivo conectado al TV mediante un cable HDMI que no sea compatible con Simplink, no presentará esta función.**

## Menú SIMPLINK

Pulse los botones  $\wedge$   $\vee$   $\lt$   $\gt$  y, a continuación, el botón OK para seleccionar la fuente SIMPLINK que desee.

- 1 **Recepción de TV:** pasa al canal de TV anterior independientemente del modo actual.
- 2 **Reproducción de discos (DISC):** selecciona y reproduce los discos insertados.  
Si hay varios discos disponibles, aparecerán los títulos de los discos en la parte inferior de la pantalla.
- 3 **Reproducción de vídeo (VCR):** controla y reproduce la videgrabadora conectada.
- 4 **Reproducción de grabaciones del disco duro (HDD Recorder):** reproduce y controla las grabaciones almacenadas en el disco duro.
- 5 **Salida de audio al equipo de cine en casa/salida de vídeo al TV (SPEAKER):** seleccione Home theatre (Cine en casa) o TV speaker (altavoz de TV) para la salida de audio.

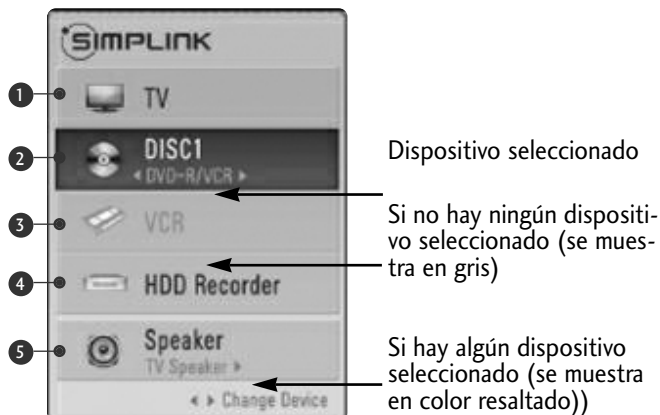

- Sistemas de Cine en casa: sólo se admite uno al mismo tiempo
- Grabadoras de DVD: se admiten hasta tres al mismo tiempo
- VCR (videgrabadoras): sólo se admite una al mismo tiempo

# CONTROL DE RECEPCIÓN DE TV/PROGRAMAS

## ETIQUETA DE ENTRADA

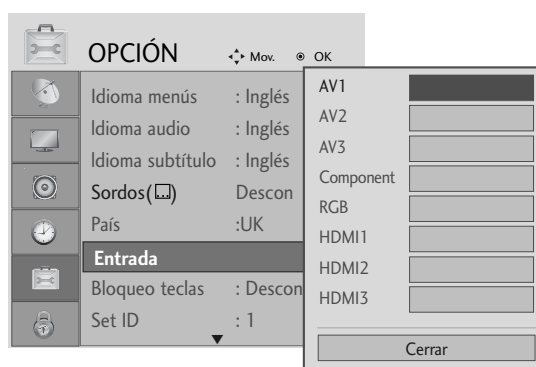

1 Seleccione **OPCIÓN**.



2 Seleccione **Entrada**.



3 Seleccione la fuente.

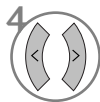

4 Seleccione la etiqueta.

- Sólo para 19/22LS4D\*, 42/50PG10\*\*

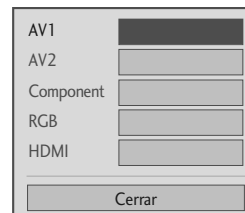

- Pulse el botón **MENU** para volver a la visualización normal del televisor.
- Pulse el botón **RETURN** para acceder a la pantalla del menú anterior.

## AV MODE (MODO AV)

Puede seleccionar imágenes y sonidos de calidad óptima al conectar dispositivos AV a una entrada externa.

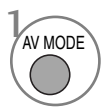
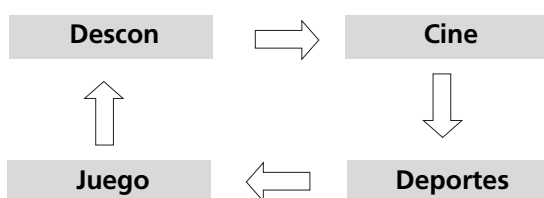

Seleccione la fuente.



- Si selecciona el modo **Cine** en **Modo AV**, dicho modo **Cine** será seleccionado tanto en el modo de imagen como de sonido, en el menú **IMAGEN** y **AUDIO** (sonido) respectivamente.
- Si selecciona **Descon** en **Modo AV**, la imagen configurada inicialmente será la seleccionada.

# EPG (GUÍA ELECTRÓNICA DE PROGRAMACIÓN) (SÓLO EN MODO DIGITAL)

Este sistema cuenta con una guía electrónica de programación (EPG) para que la navegación por todas las posibles opciones de visualización.

La EPG proporciona información relativa a listados de programas, horas de inicio y fin, etc., para todos los servicios. Además, la EPG suele contener información detallada sobre los programas (la disponibilidad y el contenido de esta información varía según cada emisora).

Esta función sólo se puede utilizar si la información EPG proviene de empresas de radiodifusión.

La EPG muestra la descripción de la programación para los 8 días siguientes.

## Encendido/apagado de EPG



Activa o desactiva EPG.



## Seleccione un programa



o



o















Seleccione el programa deseado.

















Visualización del programa seleccionado.







## Función de botones en el modo de guía NOW/NEXT

- |  |  |
|--|--|
| <p> <b>ROJO</b> Cambia el modo EPG.</p> <p> <b>AMARILLO</b> Entra en el modo de configuración de temporizador y recordatorio.</p> <p> <b>AZUL</b> Entra en el modo de la lista de temporizador y recordatorio.</p> <p> Cambia al programa seleccionado.</p> <p> Selecciona el programa NOW (Ahora) o NEXT (A continuación).</p> | <p> Selecciona el programa de emisión.</p> <p> o  Sube/baja página.</p> <p> o  Desactiva la EPG.</p> <p> o  Selecciona un programa de TV o de radio.</p> <p> Activa o desactiva la información detallada.</p> |
|--|--|

## Función de botones en el modo de guía 8 Días

- |   |   |
|---|---|
| <p> <b>ROJO</b> Cambia el modo EPG.</p> <p> <b>VERDE</b> Entra en el modo de configuración de fecha.</p> <p> <b>AMARILLO</b> Entra en el modo de configuración de temporizador y recordatorio.</p> <p> <b>AZUL</b> Entra en el modo de la lista de temporizador y recordatorio.</p> <p> Cambia al programa seleccionado.</p> <p> Selecciona el programa NOW (Ahora) o NEXT (A continuación).</p> | <p> Selecciona el programa de emisión.</p> <p> o  Sube/baja página.</p> <p> o  Desactiva la EPG.</p> <p> o  Selecciona un programa de TV o de radio.</p> <p> Activa o desactiva la información detallada.</p> |
|---|---|

## Función de botones en el modo de cambio de fecha

- |  |   |
|--|---|
| <p> <b>GREEN</b> desactiva el modo de configuración de fecha.</p> <p> Cambia a la fecha seleccionada.</p> <p> selecciona una fecha.</p> | <p> desactiva el modo de configuración de fecha.</p> <p> o  desactiva la EPG.</p> |
|--|---|

# EPG (GUÍA ELECTRÓNICA DE PROGRAMACIÓN) (SÓLO EN MODO DIGITAL)

## Función de botones del cuadro de descripción ampliada



Sube/baja texto.



Entra en el modo de configuración de temporizador y recordatorio



Activa o desactiva la información detallada.



o



Desactiva la EPG.

## Función de botones en el modo de configuración de grabación/recordatorio

- Esta función sólo está disponible si se graba con un equipo con señal de grabación de 8 patillas conectado al terminal DTV-OUT mediante un cable euroconector.
- Dos horas después de encender el televisor, la función de Recordatorio se posicionará automáticamente en el modo en espera a menos que se haya pulsado algún botón.



cambia al modo de lista de guía o de temporización.



guarda el temporizador/recordatorio.



selecciona el tipo, el servicio, la fecha o la hora de inicio/fin.



ajuste de funciones.

## Función del botón en el modo de lista programada.



añade un nuevo modo de ajuste de temporización manual.



Entre en el modo de edición de lista programada.



borra el elemento seleccionado.



cambia al modo de guía.



Seleccione **Programaciones**.



# CONTROL DE LA IMAGEN

## CONTROL DEL TAMAÑO (RELACIÓN DE ASPECTO) DE LA IMAGEN

Puede ver la pantalla en diversos formatos de imagen; 16:9, Sólo escaneo, Original, 4:3, 14:9 y Zoom1/2.

Si se deja una imagen fija demasiado tiempo en pantalla, ésta podría quedar impresa y permanecer visible.

Puede ajustar la proporción de ampliación con los botones  $\wedge$   $\vee$ .

La opción funciona con la señal siguiente:

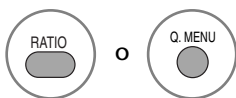

Seleccione el formato de imagen deseado.

- También puede ajustar el formato de imagen en los menús IMAGEN o Q.MENU.
- Para ajustar el zoom, seleccione 14:9, Zoom 1 y Zoom 2 en el menú Ratio. Tras realizar el ajuste del zoom, la pantalla volverá al menú Rápido.

### • 16:9

Al realizar la selección podrá ajustar la imagen horizontalmente, con proporciones lineales, para ocupar toda la pantalla (útil para ver DVD con formato 4:3).



### • 4:3

Al realizar la selección podrá ver imágenes con una relación de aspecto original 4:3 y franjas grises a la izquierda y derecha de la imagen.



# CONTROL DE LA IMAGENA

## • Original

Cuando el TV recibe la señal de pantalla panorámica, cambiará automáticamente al formato de imagen que deba enviarse.

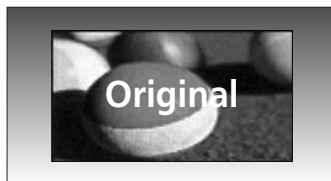

## • 14:9

Usted podrá disfrutar el formato imagen 14:9 o o de cualquier programa de TV a través del modo 14:9. La pantalla 14:9 se ve apenas como ese pero la pantalla 4:3 se magnifica el al superior e inferior e izquierdo/derecho de modo que la pantalla 14:9 sea llena.



## • Zoom1

Al realizar la selección podrá ver la imagen sin ninguna alternancia y ocupando toda la pantalla. Sin embargo, las secciones inferior y superior de la imagen aparecerán cortadas.



## • Zoom2

Seleccione la opción Zoom 2 si desea ver la imagen alternada: ampliada horizontalmente y cortada verticalmente. La imagen estará a medio cambio entre la alternancia y la cobertura total de la pantalla.



## • Sólo escaneo

Esta opción le permitirá ver una imagen de alta resolución de la mejor calidad sin que se pierda la imagen original.

Nota: Si hay ruido en la imagen original, podrá ver dicho ruido en el borde.



## ! NOTA

- ▶ En modo de vídeo por componentes (Component) (bajo 720p), sólo podrá seleccionar los formatos 16:9 (panorámico), 4:3, Zoom 1/2.
- ▶ En modo RGB/HDMI [PC] sólo podrá seleccionar los formatos 4:3, 16:9 (panorámico).
- ▶ En el modo HDMI/Componente (más de 720p), sólo está disponible la opción de barrido **Sólo escaneo**.
- ▶ En el teletexto digital de UK (MHEG-5), sólo podrá seleccionar "Original".

# CONFIGURACIÓN DE PRESINTONÍA DE IMÁGENES

## Modo de imagen – Presintonía de imágenes

- ▶ Sólo se puede utilizar el sensor inteligente en los modelos 32/37/42/47/52LG5\*\*\*.
- ▶ En los modelos de televisores de plasma, no se visualiza la retroiluminación.

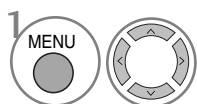
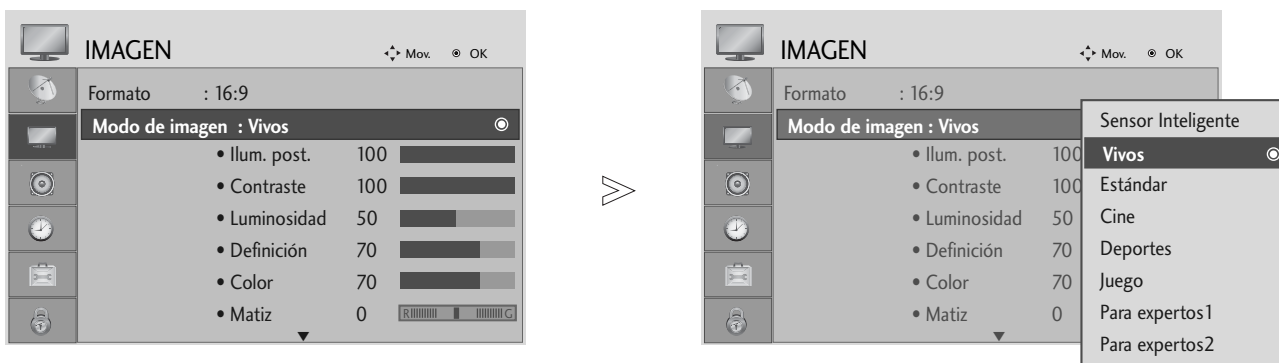

Seleccione **IMAGEN**.

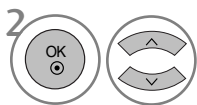

Seleccione **Modo de imagen**.

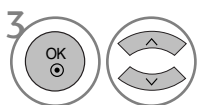

Seleccione el valor de imagen deseado.

- La opción Picture Mode (Modo de imagen) ajusta el TV para obtener la mejor imagen posible. Seleccione el valor predefinido en el menú **Modo de imagen** según la categoría del programa.
- Cuando el sensor inteligente está activado, la imagen más idónea se ajustará de forma automática según las condiciones del entorno. (Sólo 32/37/42/47/52LG5\*\*\*)
- Puede ajustar el modo Imagen en el **Q. Menu**.
- **Sensor Inteligente** : Ajusta la imagen según las condiciones circundantes. (Sólo 32/37/42/47/52LG5\*\*\*)





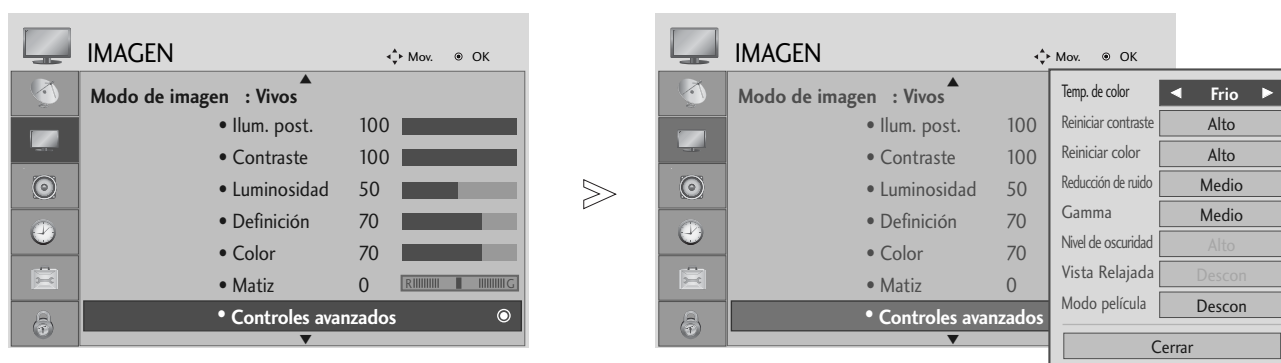

- Pulse el botón **MENU** para volver a la visualización normal del televisor.
- Pulse el botón **RETURN** para acceder a la pantalla del menú anterior.

# CONTROL DE LA IMAGENA

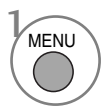
## Control automático del tono de color (Caliente/Medio/Frío)

Elija uno de los tres ajustes automáticos de color. Utilice la opción Caliente para mejorar los colores cálidos como el rojo, o seleccione Frío para ver los colores menos intensos con más azul.

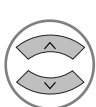

-   Seleccione **IMAGEN**.
-   Seleccione **Controles avanzados**.
-   Seleccione **Temp. de color**.
-  Seleccione **Frio, Medio o Caliente**.

- Pulse el botón **MENU** para volver a la visualización normal del televisor.
- Pulse el botón **RETURN** para acceder a la pantalla del menú anterior.

# AJUSTE MANUAL DE LA IMAGEN

## Opción Modo de imagen - Usuario

- ▶ Sólo se puede utilizar el sensor inteligente en los modelos 32/37/42/47/52LG5\*\*\*.
- ▶ En los modelos de televisores de plasma, no se visualiza la retroiluminación.

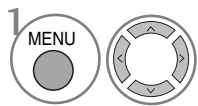
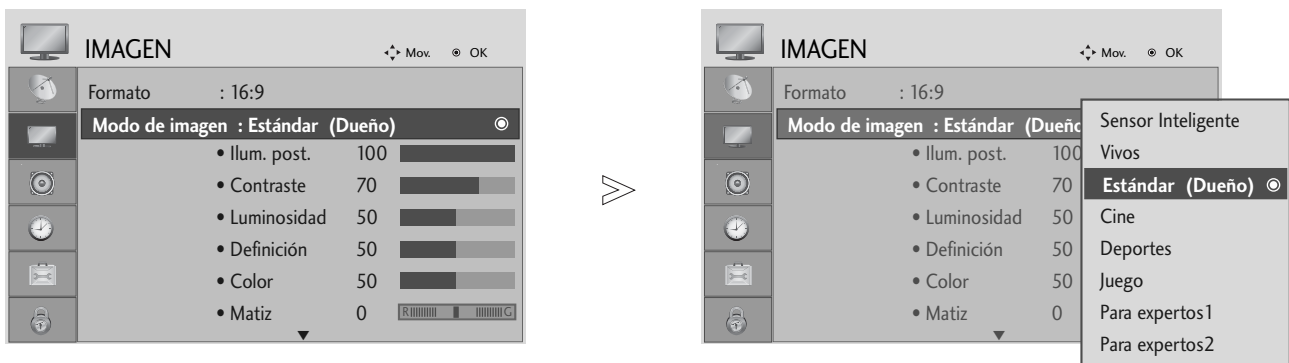

1 Seleccione **IMAGEN**.

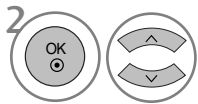

2 Seleccione **Modo de imagen**.

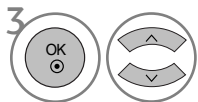

3 Seleccione el valor de imagen deseado.

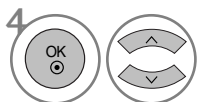

4 Seleccione **Ilum. post.** (sólo en televisores LCD TV), **Contraste**, **Luminosidad**, **Definición**, **Color** o **Matiz**.

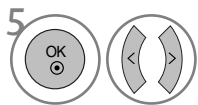

5 Realice los ajustes apropiados.

- Pulse el botón MENU para volver a la visualización normal del televisor.
- Pulse el botón RETURN para acceder a la pantalla del menú anterior.

### ! NOTA

- ▶ No es posible ajustar de forma personalizada el color, la definición y el matiz en el modo RGB-PC.







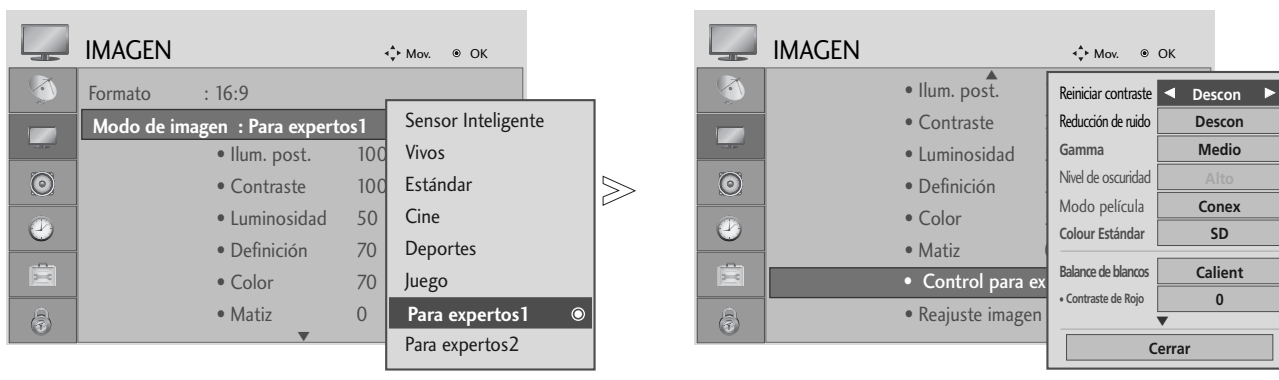

# CONTROL DE LA IMAGENA

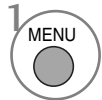
## Modo Imagen-Control experto

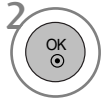
Al diferenciar categorías, Para expertos1 y Para expertos2 ofrecen más categorías que los usuarios pueden utilizar según sus preferencias, logrando imágenes de calidad óptima.

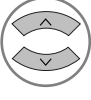
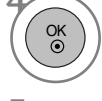
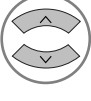

CONTROL DE LA IMAGENA

-   Seleccione **IMAGEN**.
-   Seleccione **Modo de imagen**.
-   Seleccione **Para expertos1** o **Para expertos2**.
-   Seleccione **Control para expertos**.
-   Selección de la Fuente deseada.
-  Realice los ajustes apropiados.

- Pulse el botón **MENU** para volver a la visualización normal del televisor.
- Pulse el botón **RETURN** para acceder a la pantalla del menú anterior.

# TECNOLOGÍA DE MEJORA DE IMAGEN

## Reiniciar contraste

Mejora el contraste automáticamente según la luminosidad del reflejo.

## Reiniciar color

Ajusta los colores del reflejo automáticamente para reproducir en la medida de lo posible los colores más naturales.

## Reducción de ruido

Elimina el ruido para que empeorar la imagen original.

## Gamma

Los valores de gamas altas muestran imágenes blanquecinas mientras que los de valores inferiores muestran imágenes de mayor contraste.

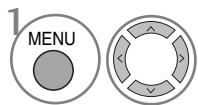
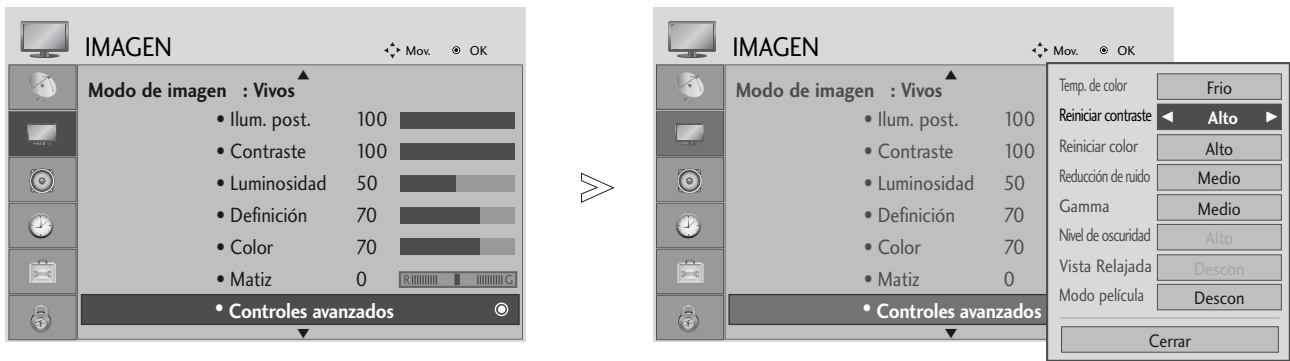

1 Seleccione **IMAGEN**.

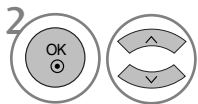

2 Seleccione **Controles avanzados**.

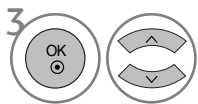

3 Seleccione **Reiniciar contraste, Reiniciar color, Reducción de ruido o Gamma**.

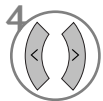

4 Selección de la Fuente deseada.

- Pulse el botón **MENU** para volver a la visualización normal del televisor.
- Pulse el botón **RETURN** para acceder a la pantalla del menú anterior.

# CONTROL DE LA IMAGENA

## ADVANCED - FILM MODE

Permite configurar el televisor para lograr una calidad de imagen óptima en la visualización de películas.

Esta función sólo está disponible en modos de televisión, AV y Component 480i/576i/1080i.

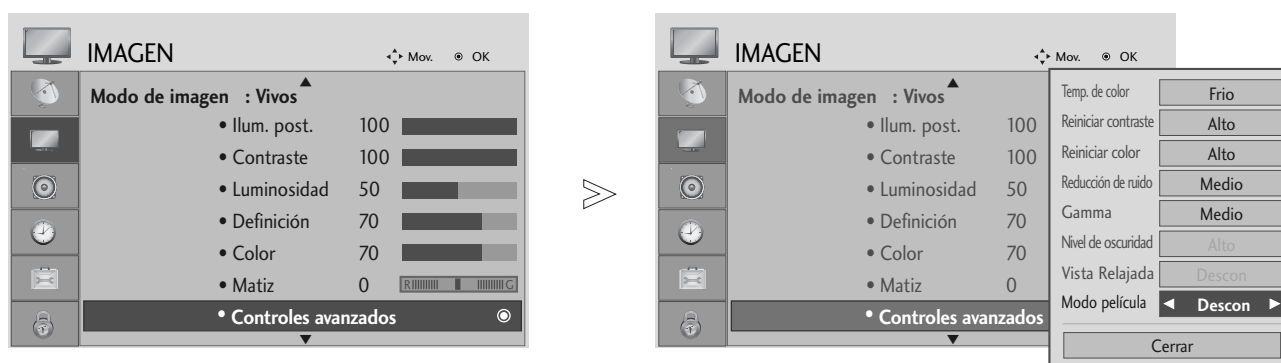

- 1   Seleccione **IMAGEN**.
- 2   Seleccione **Controles avanzados**.
- 3   Seleccione **Modo película**
- 4  Seleccione **Conex** o **Descon**.

- Pulse el botón **MENU** para volver a la visualización normal del televisor.
- Pulse el botón **RETURN** para acceder a la pantalla del menú anterior.



# AVANZADO – NIVEL DE NEGROS – OSCURIDAD

Al ver una película, esta función ajusta el televisor para obtener la mejor calidad de imagen.

La opción funciona en los modos siguientes: AV (NTSC-M), HDMI o Component.

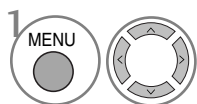
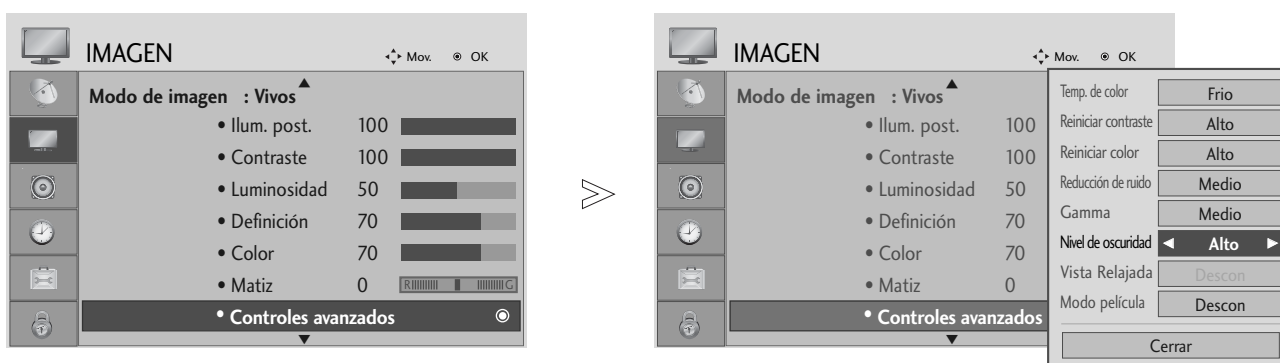

1 Seleccione **IMAGEN**.

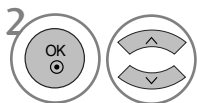

2 Seleccione **Controles avanzados**.

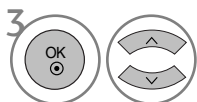

3 Seleccione **Nivel de oscuridad**.

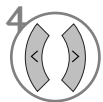

4 Seleccione **Bajo** o **Alto**.

- **Bajo** : El reflejo de la pantalla se oscurece.
- **Alto** : El reflejo de la pantalla gana en luminosidad.
- **Automático** : del nivel de negro en pantalla y ajuste automático hacia arriba o hacia abajo.





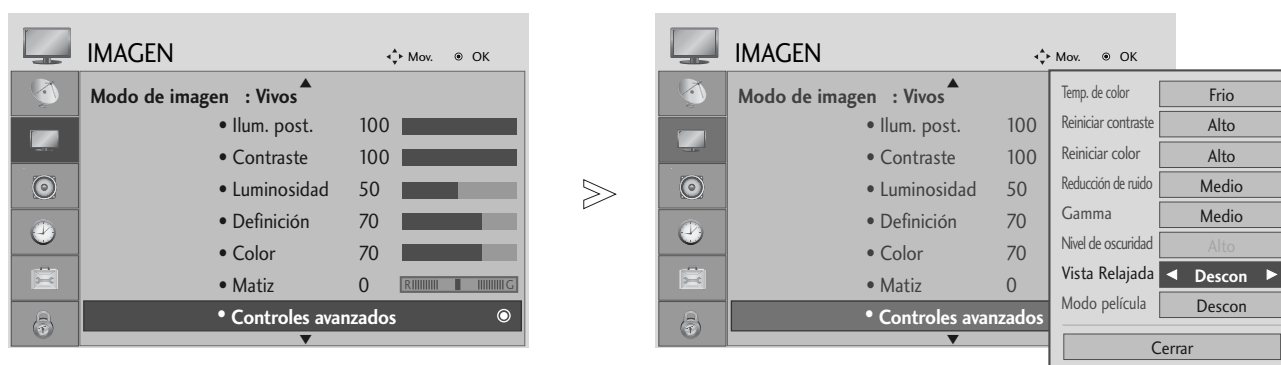

- Pulse el botón MENU para volver a la visualización normal del televisor.
- Pulse el botón RETURN para acceder a la pantalla del menú anterior.

# CONTROL DE LA IMAGENA

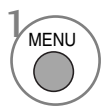
## CUIDADO DE LA VISTA (SÓLO EN TELEVISORES LCD TV)

Le permite ajustar el brillo cuando la pantalla tiene demasiada intensidad, a fin de prevenir daños oculares.

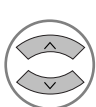

- 1   Seleccione **IMAGEN**.
- 2   Seleccione **Controles avanzados**.
- 3   Seleccione **Vista Relajada**.
- 4  Seleccione **Conex** o **Descon**.

- Pulse el botón **MENU** para volver a la visualización normal del televisor.
- Pulse el botón **RETURN** para acceder a la pantalla del menú anterior.

# RESTABLECIMIENTO DE IMAGEN

Los ajustes de los modos de imagen seleccionados retoman la configuración predeterminada de fábrica.

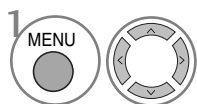
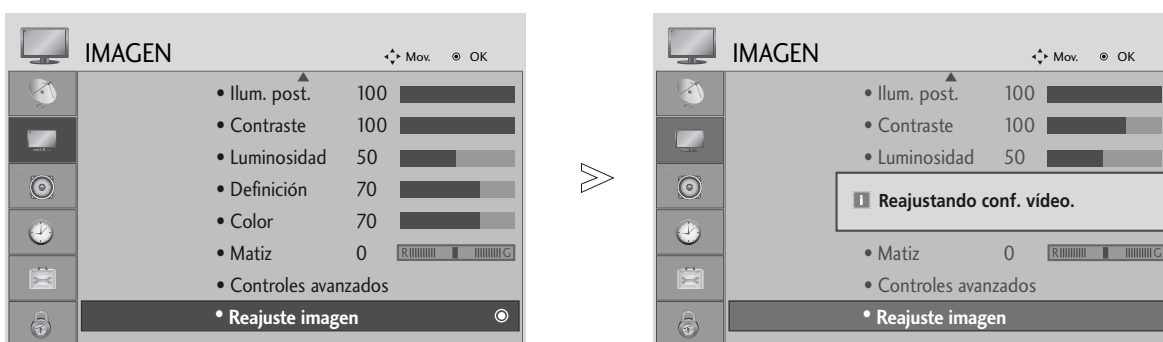

Seleccione **IMAGEN**.

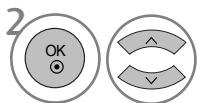

Seleccione **Reajuste imagen**.



Inicializa el valor ajustado.

- Pulse el botón **MENU** para volver a la visualización normal del televisor.
- Pulse el botón **RETURN** para acceder a la pantalla del menú anterior.

# CONTROL DE LA IMAGENA

## REDUCCIÓN DE PERMANENCIA DE IMAGEN (ISM) MÉTODO (SÓLO EN TELEVISORES DE PLASMA)

Las imágenes fijas congeladas de fuentes de PC o de videojuegos que aparecen en la pantalla durante mucho tiempo pueden terminar por generar imágenes con neblina que no desaparecen incluso si se cambia de canal. Haga lo posible por no tener una imagen fija durante mucho tiempo en la pantalla.

### Imagen nítida

La opción White Wash (Imagen nítida) elimina las imágenes permanentes de la pantalla.

**Nota:** es posible que ciertas imágenes demasiado permanentes no desaparezcan ni siquiera con esta función.

### Orbiter

La opción Orbiter ayuda a evitar imágenes con neblina. Sin embargo, lo mejor es no permitir imágenes fijas en pantalla durante mucho tiempo. Para evitar imágenes fijas en pantalla, la pantalla se desplazará cada dos minutos.

### Inversión

Se trata de una función para invertir el color del panel de la pantalla. El color del panel se invierte de forma automática cada 30 minutos.

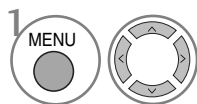
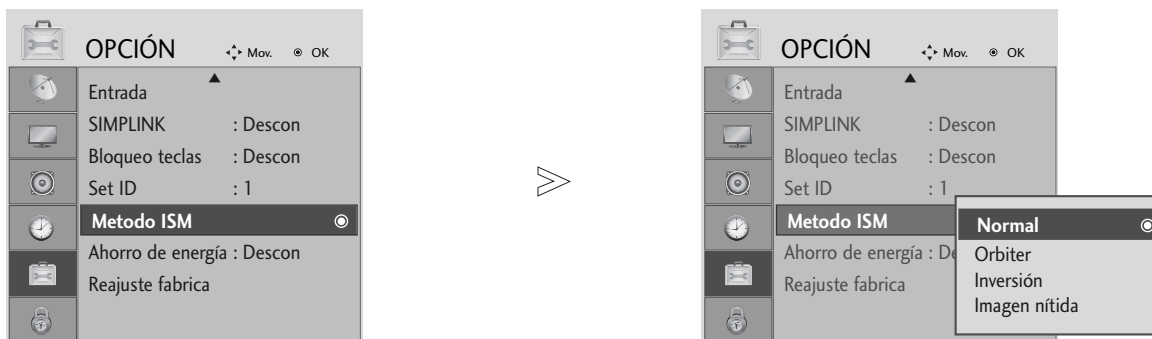

Seleccione **OPCIÓN**.

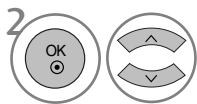

Seleccione **Metodo ISM**.

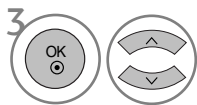

Seleccione **Normal, Orbiter, Inversión** o **Imagen nítida**.



Guardar.

• Si no es necesario utilizar ninguna de estas funciones, elija la opción **Normal**.

- Pulse el botón **MENU** para volver a la visualización normal del televisor.
- Pulse el botón **RETURN** para acceder a la pantalla del menú anterior.

# MODO IMAGEN CON AHORRO DE ENERGÍA (SÓLO EN TV DE PLASMA)

Se trata de la función para reducir el consumo de energía de la unidad.

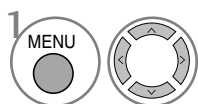
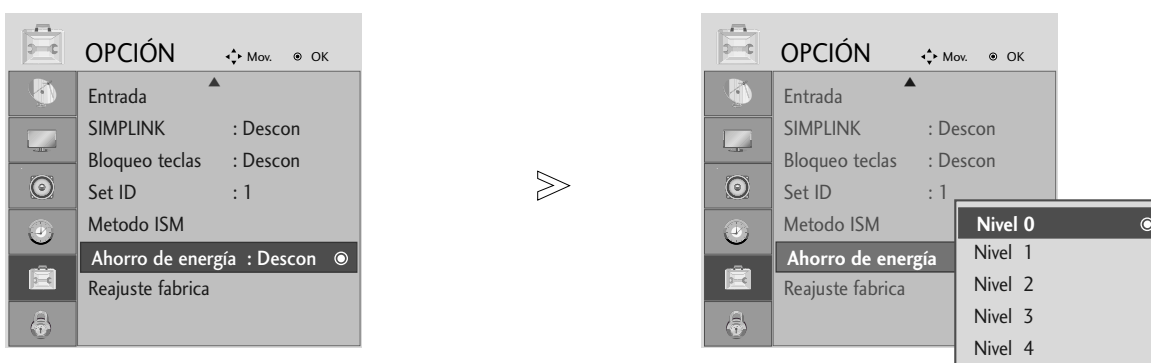

1 Seleccione **OPCIÓN**.

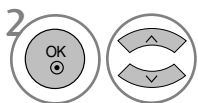

2 Seleccione **Ahorro de energía**.

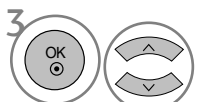

3 Seleccione **Nivel 0, Nivel 1, Nivel 2, Nivel 3 o Nivel 4**.

• El nivel 0 corresponde al brillo máximo.



4 Guardar.

## ! NOTA

- ▶ La configuración predeterminada de fábrica cumple con los requisitos de **Energy star** y está ajustado a un nivel cómodo de visualizado en casa. Puede aumentar el brillo de la pantalla ajustando el **Ahorro de energía** o configurando el **Modo de imagen**.

- Pulse el botón **MENU** para volver a la visualización normal del televisor.
- Pulse el botón **RETURN** para acceder a la pantalla del menú anterior.

# CONTROL DE SONIDO E IDIOMA

► En los modelos 19/22LS4D\*, no se visualizarán las funciones **Altavoces de TV**.

## NIVELADOR VOLUMEN AUTOMÁTICO

Con la opción Volumen automático se mantiene automáticamente un nivel de volumen constante, incluso si cambia de canal.

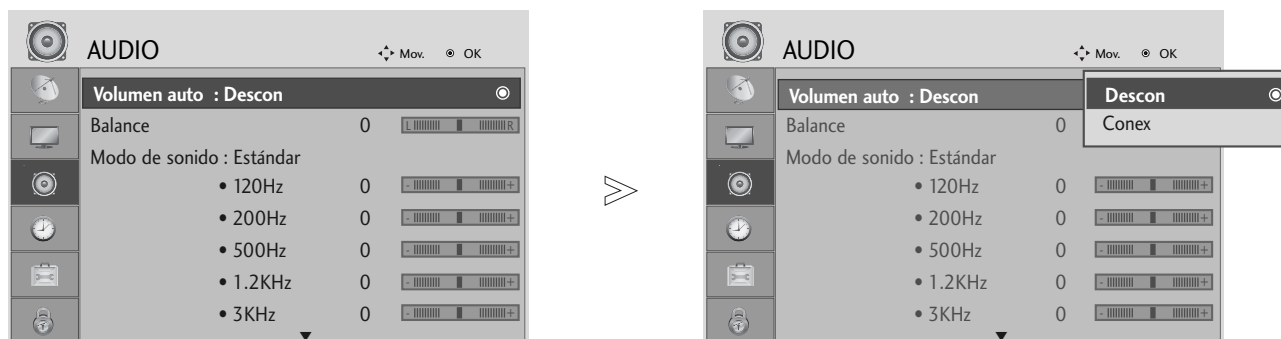

- 1   Seleccione **AUDIO**.
- 2   Seleccione **Volumen auto**.
- 3   Seleccione **Conex** o **Descon**.

- Pulse el botón **MENU** para volver a la visualización normal del televisor.
- Pulse el botón **RETURN** para acceder a la pantalla del menú anterior.

# CONFIGURACIÓN DE SONIDO PREDEFINIDO – MODO DE SONIDO

Puede seleccionar el ajuste de sonido que prefiera, SRS TruSurround XT (o SRS TruSurround HD ( Sólo 32/37/42/47/52LG5010)), Aclarar voz, Estándar, Música, Cine, Deportes o Juego así como modificar la frecuencia de sonido del ecualizador.

La opción Sound Mode (Modo de sonido) permite al usuario disfrutar del mejor sonido sin necesidad de ningún ajuste especial, ya que el TV configura las opciones de sonido adecuadas en función del contenido del programa.

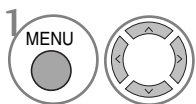
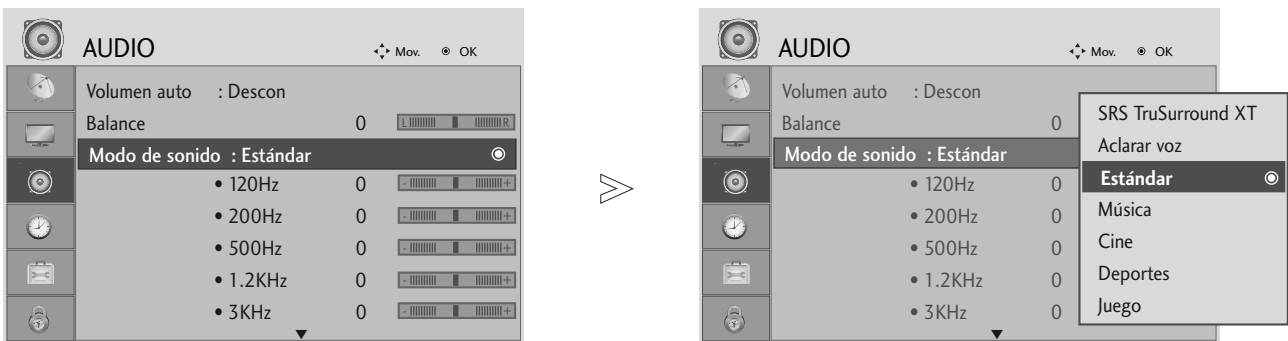

1 Seleccione **AUDIO**.

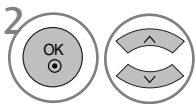

2 Seleccione **Modo de sonido**.

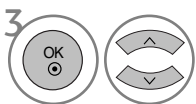

3 Seleccione **SRS TruSurround XT** (o SRS TruSurround HD (Sólo 32/37/42/47/52LG5010)), **Aclarar voz**, **Estándar**, **Música**, **Cine**, **Deportes** o **Juego**.

• Si selecciona Aclarar voz, no funcionará la característica SRS TruSurround XT.

- Pulse el botón **MENU** para volver a la visualización normal del televisor.
- Pulse el botón **RETURN** para acceder a la pantalla del menú anterior.

▶ y son marcas comerciales de SRS Labs, Inc.

▶ La tecnología TruSurround XT y TruSurround HD se incorpora de acuerdo con la licencia de SRS Labs, Inc.

# CONTROL DE SONIDO E IDIOMA

## AJUSTE DE CONFIGURACIÓN DE SONIDO – MODO USUARIO

Ajuste el ecualizador de sonido.

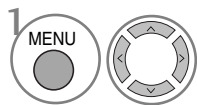
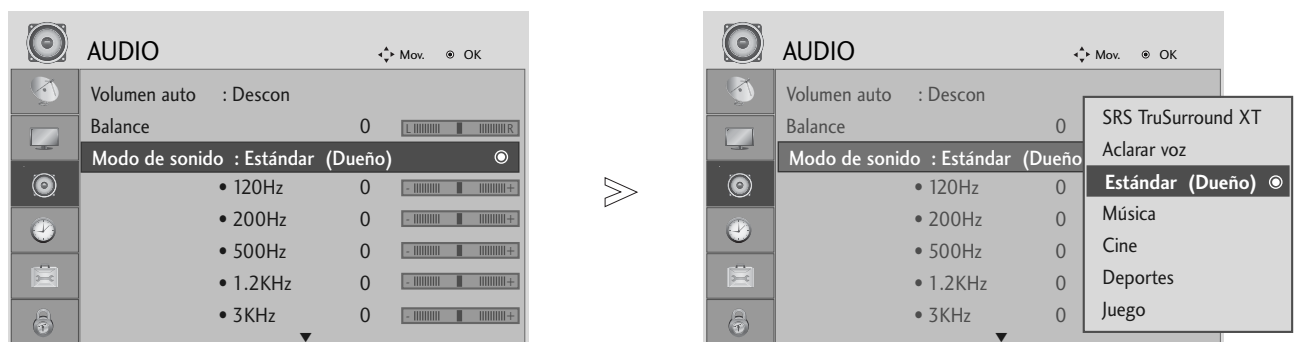

Seleccione **AUDIO**.

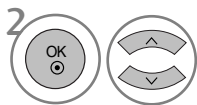

Seleccione **Modo de sonido**.

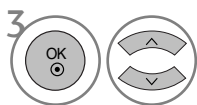

Seleccione **SRS TruSurround XT** (o SRS TruSurround HD (Sólo 32/37/42/47/52LG5010)), **Aclarar voz**, **Estándar**, **Música**, **Cine**, **Deportes** o **Juego**.

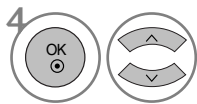

Seleccione una banda de frecuencia.

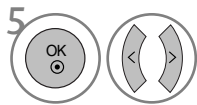

Configure el nivel de sonido deseado.

- Pulse el botón **MENU** para volver a la visualización normal del televisor.
- Pulse el botón **RETURN** para acceder a la pantalla del menú anterior.



# BALANCE

Puede ajustar el balance de sonido de los altavoces en los niveles que desee.

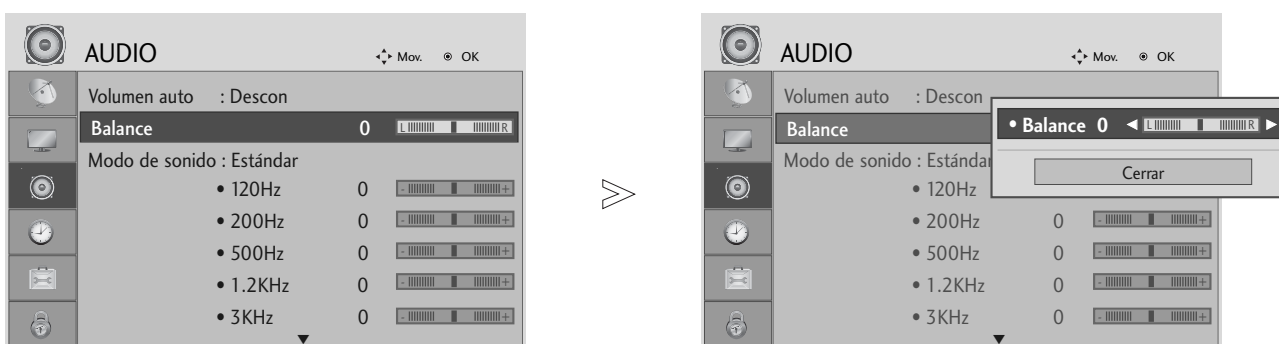

-   Seleccione **AUDIO**.
-   Seleccione **Balance**.
-   Realice el ajuste deseado.

- Pulse el botón **MENU** para volver a la visualización normal del televisor.
- Pulse el botón **RETURN** para acceder a la pantalla del menú anterior.

# CONTROL DE SONIDO E IDIOMA

## ACTIVACIÓN Y DESACTIVACIÓN DE ALTAVOCES DE TV (Excepto 19/22LS4D\*)

Puede ajustar el estado del altavoz interno.

En **AV**, **COMPONENT**, **RGB** y **HDMI1** con HDMI a cable DVI, se puede oír el altavoz de la TV aunque no haya señal de vídeo.

Si desea utilizar un equipo estéreo de alta fidelidad externo, desactive los altavoces internos de la unidad.

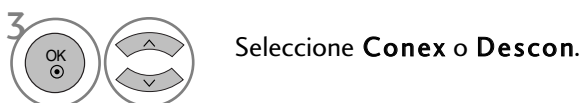
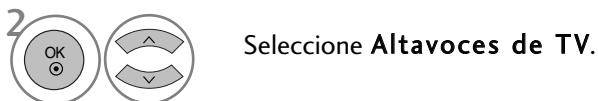
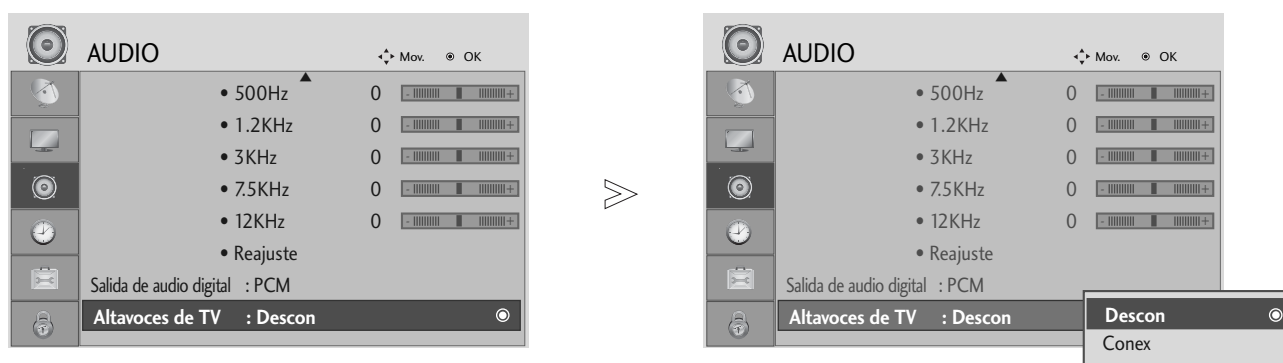

- Pulse el botón **MENU** para volver a la visualización normal del televisor.
- Pulse el botón **RETURN** para acceder a la pantalla del menú anterior.

# SELECCIÓN DE SALIDA DE AUDIO DIGITAL

(Excepto 19/22LS4D\*)

Esta función permite seleccionar la salida de audio digital que prefiera.

La unidad puede emitir Dolby Digital sólo en un canal que emita audio en modo Dolby Digital.

Si se aplica el formato Dolby Digital o si selecciona Dolby Digital en el menú de salida de audio digital, se obtendrá la salida SPDIF como Dolby Digital.

Incluso si selecciona Dolby Digital, si no se aplica el formato Dolby Digital, se obtendrá la salida SPDIF como PCM.

Incluso si Dolby Digital y el idioma de audio se han ajustado en un canal con audio en formato Dolby Digital, sólo se reproducirá el formato Dolby Digital.

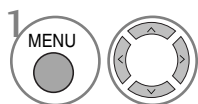
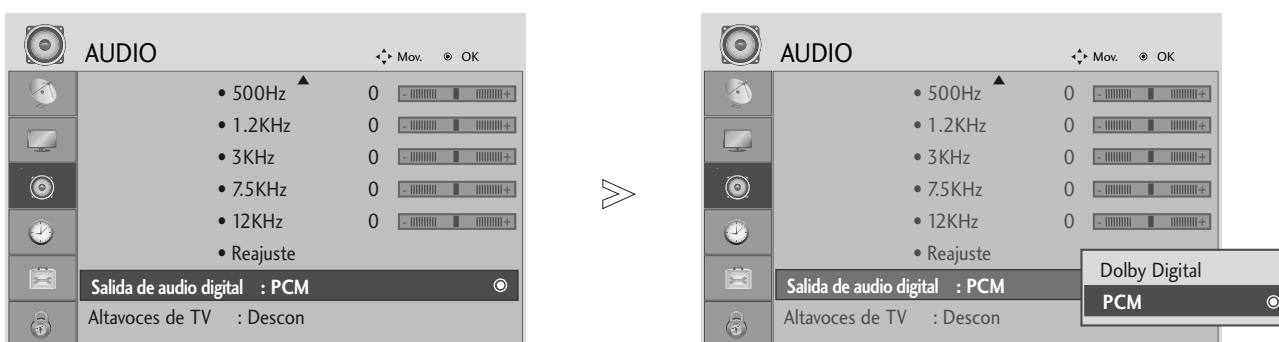

Seleccione **AUDIO**.

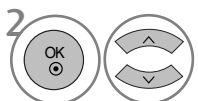

Seleccione **Salida de audio digital**.

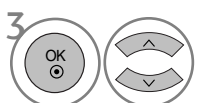

Seleccione **Dolby Digital** o **PCM**.



Fabricado bajo licencia de Dolby Laboratories. "Dolby" y el símbolo de la doble D son marcas comerciales de Dolby Laboratories.

- Puede que en el modo HDMI, algunos reproductores de DVD no emitan el sonido SPDIF. En ese caso, configure la salida de audio digital de su reproductor de DVD en PCM.

- Pulse el botón **MENU** para volver a la visualización normal del televisor.
- Pulse el botón **RETURN** para acceder a la pantalla del menú anterior.

# CONTROL DE SONIDO E IDIOMA

## AUDIO RESET (RESTABLECIMIENTO DE AUDIO)

Los ajustes del modo de sonido seleccionado retoman la configuración predeterminada de fábrica.

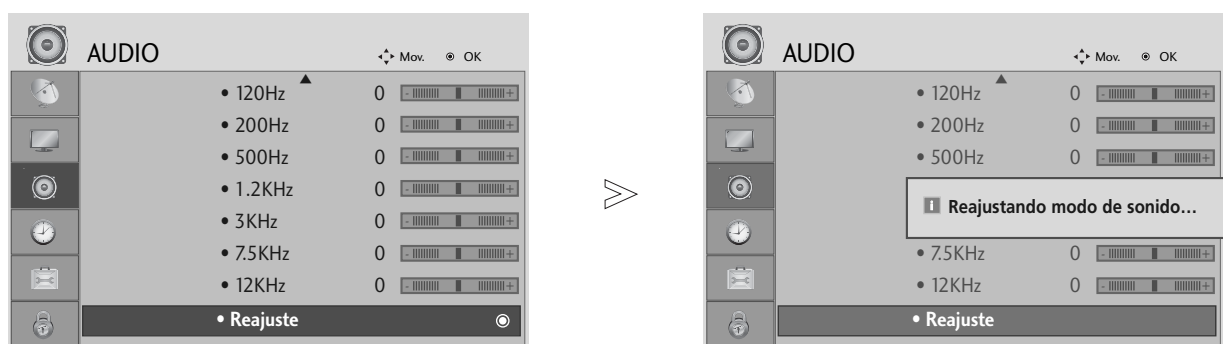

-  Seleccione **AUDIO**.
-  Seleccione **Reajuste**.
-  Inicializa el valor ajustado.

- Pulse el botón **MENU** para volver a la visualización normal del televisor.
- Pulse el botón **RETURN** para acceder a la pantalla del menú anterior.

I/II

## Recepción Estéreo/Dual (Sólo en modo analógico)

Al seleccionar un programa, la información del sonido de la emisora aparece en el número del programa y en el nombre de la estación.

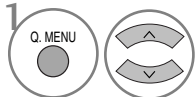

Seleccione **AUDIO**.

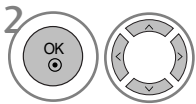

Selecciona la salida de sonido.

•Sólo para 19/22LS4D\*



Selecciona la salida de sonido.

Emisión	Información en Pantalla
Mono	MONO
Estéreo	STEREO
Dual	DUAL I, DUAL II, DUAL I+II

### ■ Selección de sonido mono

Si la señal estéreo es débil en la recepción, puede cambiar al modo "mono". En la recepción mono, el sonido se recibe con mayor claridad.

### ■ Selección de idioma emisiones dual

Si un programa se puede recibir en dos idiomas (idioma dual), podrá elegir entre: DUAL I, DUAL II o bien, DUAL I+II.

- DUAL I      Envía el idioma primario emitido a los altavoces.
- DUAL II     Envía el idioma secundario emitido a los altavoces.
- DUAL I+II   Envía el idioma a cada altavoz.

# CONTROL DE SONIDO E IDIOMA

## Recepción NICAM (Sólo en modo analógico)

Si su unidad está equipada con un receptor para emisiones NICAM (Near Instantaneous Companding Audio Multiplex), la salida de sonido se puede elegir de acuerdo con el tipo de emisión recibida repetidamente:

La salida de sonido se puede seleccionar según el tipo de emisión recibida.

- 
- 1 Cuando se reciba NICAM mono, puede seleccionar **NICAM MONO** o **FM MONO**.
  - 2 Cuando se reciba NICAM estéreo is received, puede seleccionar **NICAM STEREO** o **FM MONO**. Si la señal estéreo es débil, cambie a **FM mono**.
  - 3 Cuando se reciba NICAM dual, puede seleccionar **NICAM DUAL I**, **NICAM DUAL II** o **NICAM DUAL I+II** o **FM MONO**.
- 

## Selección de salida de sonido

En el modo AV, Component, RGB y HDMI podrá seleccionar el sonido de salida para los alta-vo-ces izquierdo y derecho.

Seleccione la salida de sonido.

**L+R:** La señal audio de la entrada L se dirige al altavoz izquierdo y la señal dela entrada R se dirige al altavoz derecho.

**L+L:** La señal audio de la entrada L se dirige a los altavoces izquierdo y dere-

**R+R:** La señal audio de la entrada R se dirige a los altavoces izquierdo y derecho.

# IDIOMA DEL MENÚ DE VISUALIZACIÓN EN PANTALLA/ SELECCIÓN DE PAÍS

El menú de la guía de instalación aparece en la pantalla del televisor al encenderlo por primera vez.



\* Si desea modificar la selección de idioma/país

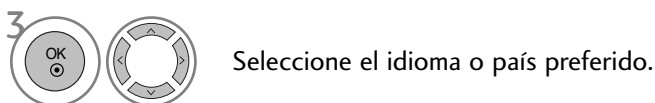

- Pulse el botón **MENU** para volver a la visualización normal del televisor.
- Pulse el botón **RETURN** para acceder a la pantalla del menú anterior.

## ! NOTA

- ▶ Si no finaliza el proceso indicado en la **Guía de instalación** presionando el botón **RETURN** o el tiempo agotado de la OSD (visualización en pantalla), ésta aparecerá repetidamente cuando el equipo esté encendido.
- ▶ Si selecciona el país equivocado, el teletexto podría no aparecer correctamente en pantalla, y experimentaría el mismo problema durante el funcionamiento del teletexto.
- ▶ La función CI (Interfaz común) puede no aplicarse según las condiciones de emisión cada país.
- ▶ Los botones de control de modo DTV pueden no funcionar dependiendo de la situación de emisión existente en cada país.
- ▶ En los países donde no hay una normativa aplicable a las emisiones digitales, algunas funciones del televisor digital puede que no funcionen según las circunstancias de la emisión digital.
- ▶ La configuración de país "UK" (GB) solamente debe activarse en Gran Bretaña.

# CONTROL DE SONIDO E IDIOMA

## SELECCIÓN DEL IDIOMA (SÓLO EN MODO DIGITAL)

La función de audio permite seleccionar el idioma preferido para el **Audio**. Si los datos de audio en el idioma seleccionado no se retransmiten, se reproducirá el idioma predeterminado en el audio.

Utilice la función de **SUBTÍTULOS** si se emiten dos o más idiomas de subtítulos. Si los datos de los subtítulos en el idioma seleccionado no se retransmiten, se reproducirá el idioma predeterminado en el subtítulo.

Si el Idioma de audio y el Idioma de los subtítulos elegido como principal no es compatible, podrá elegir otro idioma indicándolo en la segunda categoría.

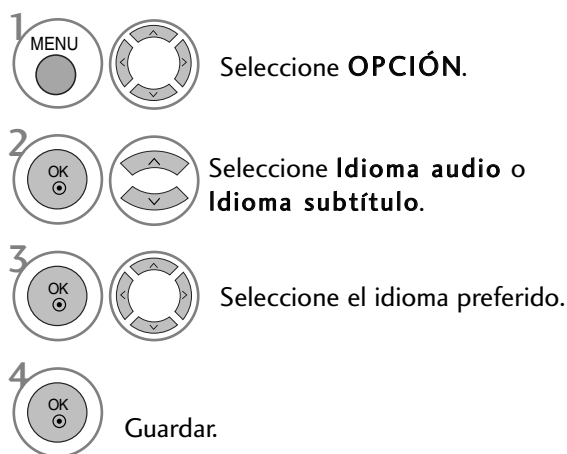

- Pulse el botón **RETURN** para acceder a la pantalla del menú anterior.

### < Selección de idioma de audio >

- ▶ Cuando sea posible emitir el audio en dos o más idiomas podrá seleccionar el idioma que prefiera.

### < Selección de idioma de subtítulos >

- ▶ Cuando en los subtítulos se transmiten dos o más idiomas, puede seleccionar el que prefiera pulsando el botón **SUBTÍTULOS** en el mando a distancia.
- ▶ Pulse el botón para seleccionar un idioma para los subtítulos.

- La opción de audio/subtítulos se puede visualizar de un modo más sencillo con 1, 2 ó 3 caracteres transmitidos por el proveedor del servicio.
- Cuando seleccione la opción adicional de Audio (Audio para las personas con "discapacidad visual/auditiva") podrá escuchar una parte del audio principal.

### Información OSD sobre el idioma de audio

Imagen	Estado
N.A	No disponible
	Audio MPEG
	Audio Dolby Digital
	Audio para personas con "discapacidad visual"
	Audio para personas con "discapacidad auditiva"

### Información OSD sobre el idioma de los subtítulos

Imagen	Estado
N.A	No disponible
	Subtítulos de teletexto
	Subtítulos para las personas "con problemas auditivos".









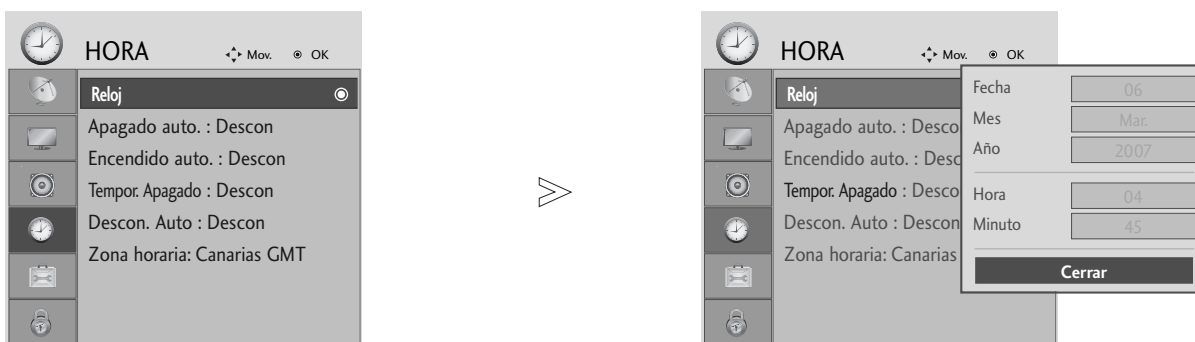

# CONFIGURACIÓN DE LA HORA

## CONFIGURACIÓN DEL RELOJ

El reloj se configura automáticamente al recibir la señal digital. (Puede configurar el reloj si el televisor no dispone de señal DTV.)

Usted tendrá que ajustar el tiempo correctamente antes de utilizar la función de conexión/desconexión de tiempo.



-   Seleccione **HORA**.
-   Seleccione **Reloj**.
-   Seleccione el año, el día y la hora.
-  Le permite configurar el año, el día y la hora.

# CONFIGURACIÓN DE LA HORA

## ACTIVACIÓN/DESACTIVACIÓN DEL TEMPORIZADOR

El temporizador de apagado automáticamente cambia el equipo al estado de standby después de que transcurra el tiempo programado.







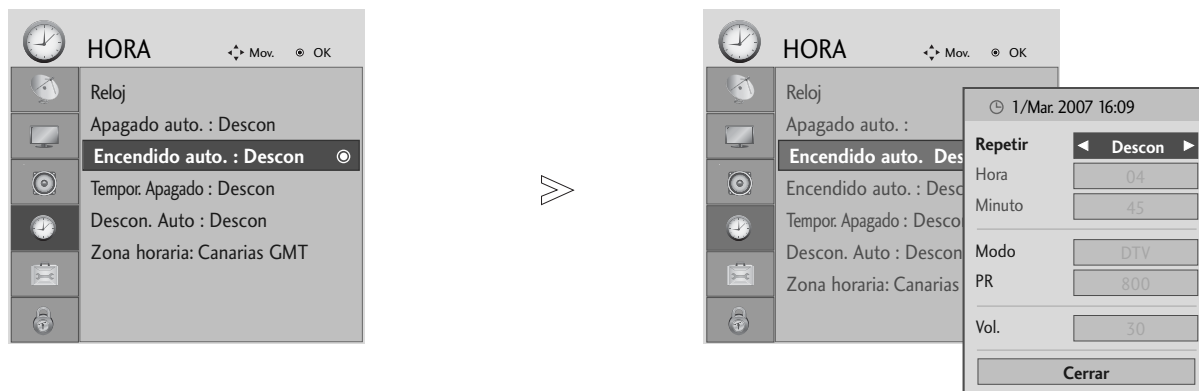

Dos horas después de que el aparato se haya encendido mediante la función de hora de encendido, volverá automáticamente al modo de espera a menos que se haya pulsado un botón.

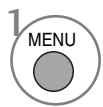
Una vez que se ha ajustado la hora de encendido y apagado, estas funciones se activan diariamente a la hora preajustada.

La función de desconexión de tiempo anula la función de conexión de tiempo si ambas funciones se activan al mismo tiempo.

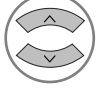
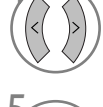
El aparato deberá estar en el modo de espera para que se active el temporizador.



-   Seleccione **HORA**.
-   Seleccione **Apagado auto. o Encendido auto..**
-   Seleccione **Repetir**.
-  Seleccione **Descon, Una vez, Diario, L ~ V, L ~ S, S ~ D o D**.
-   Configure la hora.
-   Configure los minutos.

- Para cancelar la función **Apagado auto./Encendido auto.**, seleccionar **Descon**.
  - Sólo para la función A timer (temporizador de conexión)
-   Seleccione **Modo**.
  -  Seleccione **TV, DTV o Radio**.
  -  Configure el programa.
  -   Ajuste el nivel de volumen al encender el equipo.

- Pulse el botón **MENU** para volver a la visualización normal del televisor.
- Pulse el botón **RETURN** para acceder a la pantalla del menú anterior.

# CONFIGURACIÓN DE APAGADO AUTOMÁTICO

Si esta opción está activada y no hay señal de entrada, el TV se apaga automáticamente transcurridos 10 minutos.

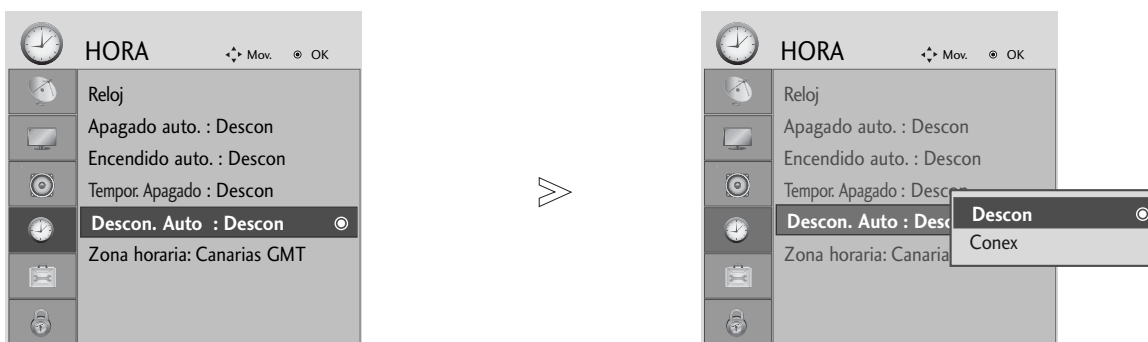

-   Seleccione **HORA**.
-   Seleccione **Descon. Auto**.
-   Seleccione **Descon** o **Conex**.

- Pulse el botón **MENU** para volver a la visualización normal del televisor.
- Pulse el botón **RETURN** para acceder a la pantalla del menú anterior.

# CONFIGURACIÓN DE LA HORA

## CONFIGURACIÓN DE LA ZONA HORARIA

Cuando se selecciona una ciudad con zona horaria, la hora del TV se define según la información de diferencia horaria basada en la información de zona horaria y GMT (hora del meridiano de Greenwich) que se recibe como señal de difusión cuando el sistema se ajusta automáticamente con señales digitales.

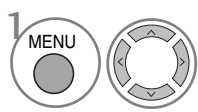
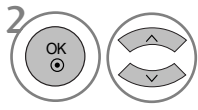
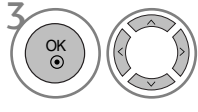
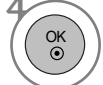
-  Seleccione **HORA**.
-  Seleccione **Zona horaria**.
-  Seleccione la zona horaria a visualizar.
-  Confirme su elección.

## CONFIGURACIÓN DEL TEMPORIZADOR

Ya no es necesario que se acuerde de apagar el televisor antes de irse a dormir. El temporizador cambia automáticamente la unidad al modo de espera a la hora preseleccionada.

-  Seleccione **Tempor. Apagado**.
-  Seleccione **Descon, 10, 20, 30, 60, 90, 120, 180 o 240 Min..**

•Sólo para 19/22LS4D\*



Seleccione el número de minutos.









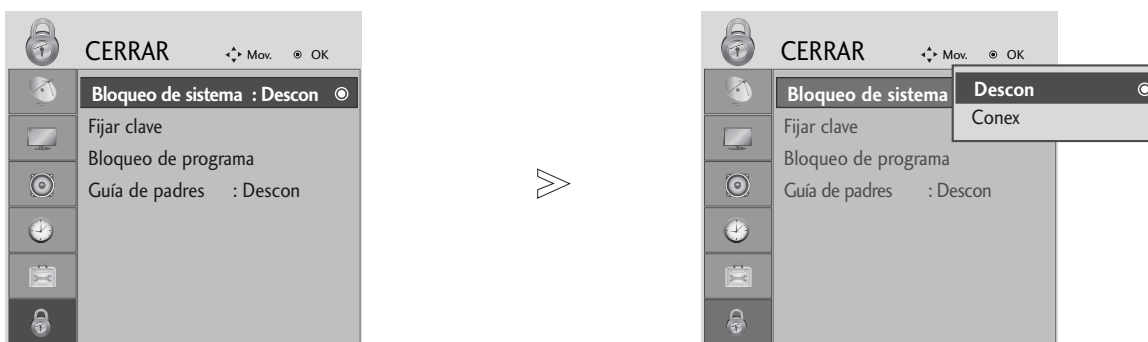

- Cuando desconecta el aparato, éste anula el tiempo preseleccionado.
- También puede ajustar **Tempor. Apagado** en el menú **HORA**.

# CONTROL PATERNO/CLASIFICACIÓN

## FIJAR CLAVE Y BLOQUEO SISTEMA

Si ya introdujo la contraseña, pulse '0', '0', '0', '0' en el mando a distancia.



- 1   Seleccione **CERRAR**.
- 2   Seleccione **Bloqueo de sistema**.
- 3   Seleccione **Conex**.
- 4    Configure la contraseña.
- 5  Introduzca una contraseña de 4 dígitos.  
Asegúrese de recordar este número.  
Vuelva a introducir su nueva contraseña para confirmarla.

- Si olvida la contraseña, pulse '7', '7', '7', '7' en el mando a distancia.

- Pulse el botón **MENU** para volver a la visualización normal del televisor.
- Pulse el botón **RETURN** para acceder a la pantalla del menú anterior.

# CONTROL PATERNO/CLASIFICACIÓN

## BLOCK PROGRAMME (PROGRAMA DE BLOQUEO)

Bloquea cualquier programa que no quiera ver o que no quiera que vean los niños.

Se puede utilizar esta función si **Bloqueo de sistema** está en "Conex".

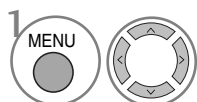
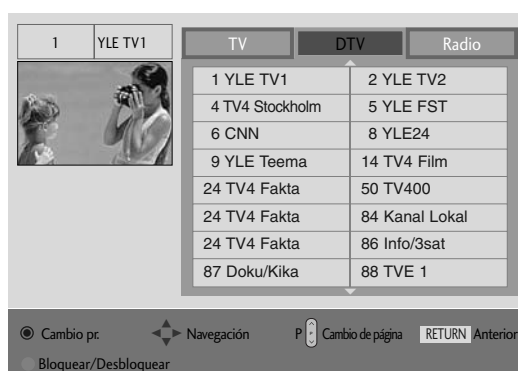
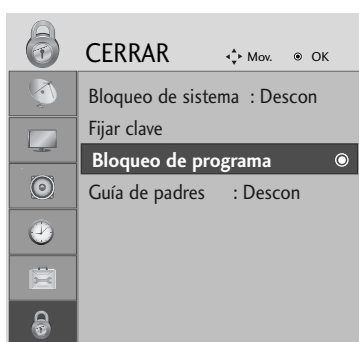

Seleccione **CERRAR** .

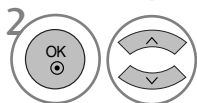

Seleccione **Bloqueo de programa**.



Especifique el programa a bloquear.



Seleccione un programa a bloquear.

- Pulse el botón **MENU** para volver a la visualización normal del televisor.
- Pulse el botón **RETURN** para acceder a la pantalla del menú anterior.

# CONTROL PATERNO



Esta función se activa según la información recibida de la estación emisora. Por lo tanto, si la señal contiene información errónea, la función no se activará.

Es necesario introducir una contraseña para poder acceder a este menú.

La unidad está programada para recordar la última opción configurada, incluso si se apaga la unidad.

Evita que los niños vean determinados programas infantiles de acuerdo con los límites de clasificación de la unidad.

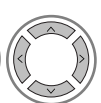

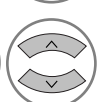
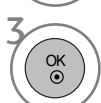
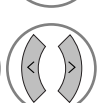
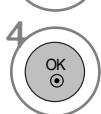
- 1   Seleccione **CERRAR** .
- 2   Seleccione **Guía de padres**.
- 3   Realice los ajustes apropiados.
- 4  Guardar.





- Pulse el botón **MENU** para volver a la visualización normal del televisor.
- Pulse el botón **RETURN** para acceder a la pantalla del menú anterior.

# CONTROL PATERNO/CLASIFICACIÓN

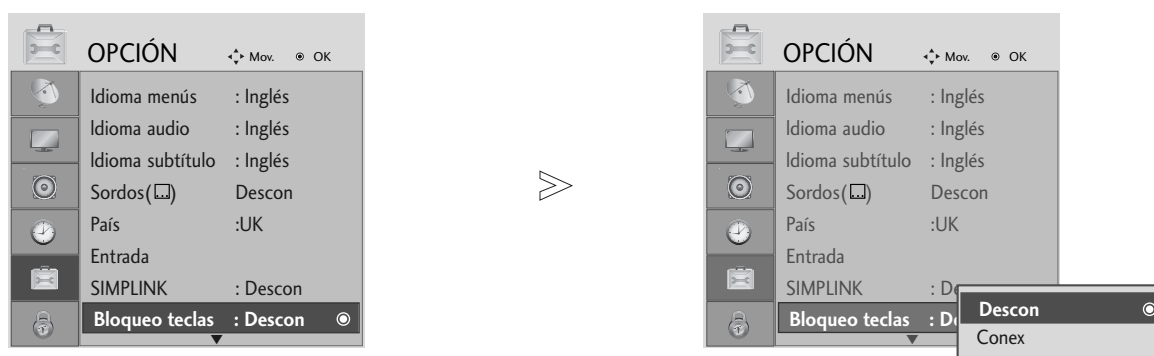
## BLOQUEO TECLAS

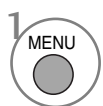
El televisor puede ajustarse de modo a controlarlo exclusivamente mediante el mando a distancia.

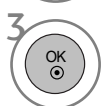
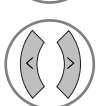
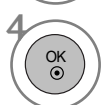

- 1   Seleccione **OPCIÓN**.
- 2   Seleccione **Bloqueo teclas**.
- 3   Seleccione **Conex** o **Descon**.
- 4  Guardar.

- Si ajusta la opción **Bloqueo teclas** en '**Conex**', y la unidad se apaga, pulse los botones  $\text{O} / \text{I}$ , **INPUT**, **P**  $\wedge \vee$  (o **PR**  $\blacktriangle \blacktriangledown$ ) de la unidad, los botones **POWER**, **INPUT**, **D/A TV**, **P**  $\wedge \vee$  (o (**PR**  $+$  - o **P**  $+$  -)) los botones **NUMÉRICOS** del mando a distancia.
- '**Bloqueo teclas conex**' (Bloqueo de teclas activado) si se pulsa cualquier botón del panel frontal con la unidad encendida.

- Pulse el botón **MENU** para volver a la visualización normal del televisor.
- Pulse el botón **RETURN** para acceder a la pantalla del menú anterior.



# TELETEXTO

Esta función no está disponible en todos los países.

Teletexto es un servicio que se emite gratuitamente por la mayoría de los canales de TV, con el fin de proporcionar la información más reciente sobre noticias, meteorología, programas de televisión, mercado de valores y muchos otros temas.

El decodificador teletexto de este televisor soporta los sistemas SIMPLE, TOP y FASTEXT. El sistema SIMPLE (teletexto estándar) está compuesto por un número de páginas que se seleccionan directamente introduciendo el número de página correspondiente. TOP y FASTEXT son sistemas más modernos, que permiten una selección fácil y rápida de la información teletexto.

## ENTRAR / SALIR DE TELETEXTO

Pulse el botón **TEXT** para cambiar a teletexto. La página inicial, o la última página seleccionada, aparece en la pantalla. Dos números de página. En el encabezamiento de la pantalla aparece el nombre del canal TV, así como la fecha y hora. El primer número de página indica su selección, mientras que el segundo indica la página que se está visualizando. Pulse el botón **TEXT** para salir de teletexto. El modo anterior vuelve a aparecer en la pantalla.

## TEXTO SIMPLE

### ■ Selección de página

- 1 Introduzca el número de página deseado, compuesto por tres dígitos, mediante las teclas de NÚMEROS. Si pulsa un número equivocado durante la selección, deberá completar el número de tres dígitos y volver a introducir el número de página correcto.
- 2 El botón **P**  $\wedge$   $\vee$  (o **(PR + - o P + -)**) puede utilizarse para seleccionar la página anterior o siguiente.

## TEXTO SUPERIOR

En la guía del usuario aparecen cuatro campos : rojo, verde, amarillo y azul, en la parte inferior de la pantalla. El campo amarillo se refiere al grupo siguiente y el campo azul indica el bloque siguiente.

### ■ Selección del grupo / bloque / página

- 1 Mediante el botón **AZUL** puede pasar de un bloque a otro.
- 2 Utilice el botón **AMARILLO** para pasar al grupo siguiente, pasando automáticamente al siguiente bloque.
- 3 Mediante el botón **VERDE** podrá pasar a la siguiente página, pasando automáticamente al grupo siguiente. Alternativamente, también se puede utilizar el botón **P**  $\wedge$  (o **(PR + o P +)**).
- 4 El botón **ROJO** le permite volver a la anterior selección. Alternativamente, también se puede utilizar el botón **P**  $\vee$  (o **(PR - o P -)**).

### ■ Selección directa de la página



En el modo SIMPLE de teletexto, podrá seleccionar una determinada página, introduciendo su número formado por tres dígitos, mediante las teclas de NÚMEROS, en modo TOP.

# TELETEXTO

## FASTEXT

Las páginas teletexto están indicadas con un código de color en la parte inferior de la pantalla y se seleccionan pulsando el botón en color correspondiente.

### ■ Selección de la página

- 1 Pulse el botón **T.OPT** y después utilice el botón  $\wedge \vee$  para seleccionar el menú . Visualiza la página del índice. (En 19/22LS4D\*, presione el botón  para seleccionar el menú índice.)
- 2 Podrá seleccionar las páginas indicadas con un código de color en la línea inferior de la pantalla, mediante la tecla en color correspondiente.
- 3 En el modo de teletexto SIMPLE, podrá seleccionar una determinada página, introduciendo su número formado por tres dígitos, mediante las teclas de NÚMEROS, en modo FASTEXT.
- 4 Asimismo, puede utilizar el botón  $P \wedge \vee$  (o (PR + - o P + -)) para seleccionar la página anterior o siguiente.

## FUNCIONES TELETEXTO ESPECIALES

- Pulse el botón **T. OPT** y después utilice el botón  $\wedge \vee$  para seleccionar el menú **Text Option** (Opción de texto).



### ■ REVELAR

Seleccione este menú para visualizar la información oculta, como soluciones para adivinanzas o puzzles.



### ■ ACTUALIZACIÓN

Hace aparecer la imagen de TV en pantalla, mientras espera la página de teletexto siguiente. La indicación aparece en la esquina superior izquierda de la pantalla. Cuando la página actualizada está disponible, la indicación cambia al número de página. Seleccione este menú de nuevo para ver la página del teletexto actualizada.



### ■ HORA

Cuando vea un programa de televisión, seleccione este menú para visualizar la hora en la esquina superior derecha de la pantalla.

En el modo teletexto, pulse este botón para seleccionar un número de sub-página. El número de sub página aparece en la parte inferior de la pantalla. Para mantener la sub-página o pasar a otra, pulse los botones Rojo/Verde,  $\lt \gt$  o las teclas de NÚMEROS. Pulse nuevamente para salir de esta función.



### ■ RETENER

Detiene el cambio de página automático que se produce cuando una página de teletexto está compuesta por 2 o más subpáginas. El número de sub-páginas y la sub-página que se visualiza, aparecen normalmente en la pantalla debajo de la hora. Cuando este menú aparezca seleccionado, el símbolo de detención se visualizará en la esquina superior izquierda de la pantalla y el cambio automático de página estará inactivo.

# TELETEXTO DIGITAL

\*Esta función sólo es válida en el Reino Unido.

La unidad proporciona acceso a un sistema de teletexto digital que supone enormes mejoras sobre la presentación tradicional del texto, las imágenes, etc.

Se puede acceder al teletexto digital mediante servicios especiales de teletexto digital y servicios específicos que emiten teletexto digital.

Se debe desactivar el idioma de subtítulos durante la visualización del teletexto. Para ello, pulse el botón SUBTITLE.

## TELETEXTO EN SERVICIO DIGITAL

- 1 Pulse los botones numéricos o los botones P ^ v (o (PR + - o P + -)) para seleccionar un servicio digital que emita teletexto digital. Para saber cuáles son los servicios de teletexto digital, consulte la lista de servicios EPG.
- 2 Siga las indicaciones del teletexto digital y navegue por las páginas pulsando los botones TEXT, OK, ^ v < >, ROJO, VERDE, AMARILLO, AZUL o los botones NUMÉRICOS.
- 3 Para cambiar de servicio de teletexto digital, basta con seleccionar otro servicio diferente con los botones numéricos o con el botón P ^ v (o (PR + - o P + -)).



## TELETEXT IN DIGITAL SERVICE

- 1 Pulse los botones numéricos o los botones P ^ v (o PR + -) para seleccionar un servicio concreto que emita teletexto digital.
- 2 Pulse TEXT o los botones de colores para navegar por el teletexto.
- 3 Siga las indicaciones del teletexto digital y navegue por las páginas pulsando los botones OK, ^ v < >, ROJO, VERDE, AMARILLO, AZUL o los botones NUMÉRICOS.
- 4 Pulse TEXT o los botones de colores para salir del teletexto digital y volver al modo de TV.

Algunos servicios permiten acceder a servicios de texto pulsando el botón ROJO.



# APÉNDICE

## Inicialización (reajuste de los valores originales de fábrica)

Esta función está operativa en el modo actual.

Para inicializar el valor ajustado .

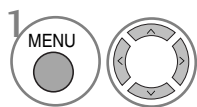
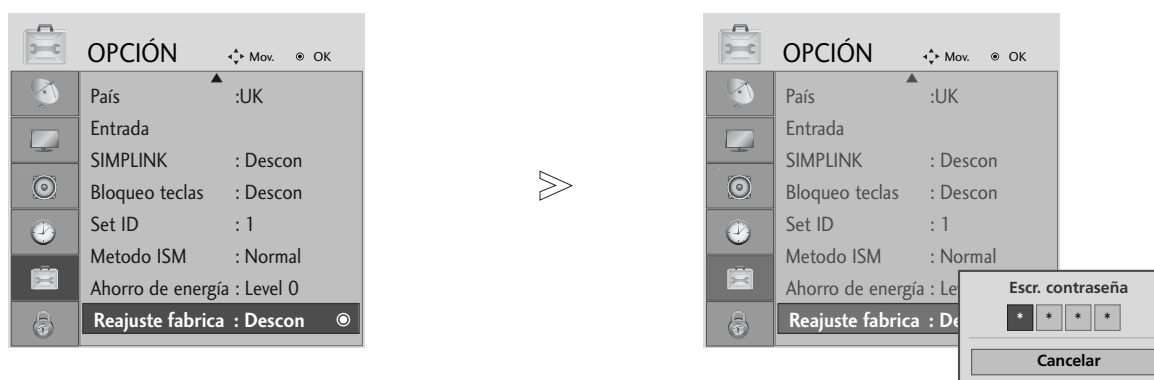

Seleccione **OPCIÓN**.

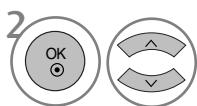

Seleccione **Reajuste fabrica**.



- En el sistema de boqueo activado, si olvida su contraseña, pulse '7'; '7'; '7'; '7' en el mando a distancia.

- Pulse el botón **MENU** para volver a la visualización normal del televisor.
- Pulse el botón **RETURN** para acceder a la pantalla del menú anterior.

# SOLUCIÓN DE PROBLEMAS

## La operación no funciona con normalidad.

El mando a distancia no funciona	<ul style="list-style-type: none"> <li>■ Verifique si hay algún objeto entre el producto y el mando a distancia que pueda interferir.</li> <li>■ Ha insertado las pilas siguiendo la polaridad correcta (+ con +, - con -)?</li> <li>■ El modo del mando a distancia está ajustado correctamente: TV, STB, etc.?</li> <li>■ Inserte pilas nuevas.</li> </ul>
La unidad se apaga de forma repentina	<ul style="list-style-type: none"> <li>■ Ha configurado el temporizador?</li> <li>■ Compruebe los ajustes de control de energía. Se ha interrumpido el suministro eléctrico.</li> <li>■ No hay ninguna emisora sintonizada con la opción de apagado automático activada.</li> </ul>

## La función de vídeo no funciona.

No hay imagen ni sonido	<ul style="list-style-type: none"> <li>■ Compruebe que el producto está encendido.</li> <li>■ Intente ver otro canal. El problema puede estar en la emisora.</li> <li>■ Ha enchufado el cable de alimentación en la toma de corriente de la pared?</li> <li>■ Compruebe la dirección y la ubicación de la antena.</li> <li>■ Pruebe la toma de corriente de la pared, conecte otros aparatos que funcionen con cable de alimentación a la misma toma a la que estaba conectado el aparato.</li> </ul>
La imagen tarda en aparecer tras encender el aparato	<ul style="list-style-type: none"> <li>■ Esto es normal, ya que la imagen aparece lentamente durante el proceso de arranque del aparato. Póngase en contacto con el centro de asistencia si la imagen no aparece transcurridos cinco minutos.</li> </ul>
Apenas aparecen colores o la imagen es de mala calidad	<ul style="list-style-type: none"> <li>■ Ajuste la opción Color del menú.</li> <li>■ Mantenga una distancia suficiente entre el producto y la videograbadora.</li> <li>■ Intente ver otro canal. El problema puede estar en la emisora.</li> <li>■ Están bien conectados los cables de vídeo?</li> <li>■ Active cualquier función para restaurar la luminosidad de la imagen.</li> </ul>
Aparecen barras horizontales/ verticales o la imagen tiembla	<ul style="list-style-type: none"> <li>■ Compruebe si existen interferencias locales producidas por otro electrodoméstico o herramienta de potencia.</li> </ul>
Algunos canales se reciben con mala calidad	<ul style="list-style-type: none"> <li>■ La emisora puede estar experimentando problemas; sintonice otro canal.</li> <li>■ La señal de la emisora es débil; vuelva a orientar la antena para recibir la señal.</li> <li>■ Compruebe si hay otras posibles fuentes de interferencias.</li> </ul>
La imagen se muestra con líneas o rayas	<ul style="list-style-type: none"> <li>■ Verifique la antena (cambie la dirección de la antena).</li> </ul>
No hay recepción de imagen al conectar la toma HDMI	<ul style="list-style-type: none"> <li>■ Compruebe que el cable HDMI admita la versión 1,3. Los cables HDMI que no admiten la versión 1,3 de HDMI, provocan parpadeos o no muestran la imagen en pantalla. Si este es el caso, utilice cables recientes que soporten la versión 1,3 de HDMI.</li> </ul>

## La función de audio no funciona.

Hay imagen pero no sonido	<ul style="list-style-type: none"> <li>■ Pulse el botón <b>VOLUME</b>.</li> <li>■ No hay sonido? Pulse el botón <b>MUTE</b>.</li> <li>■ Intente ver otro canal. El problema puede estar en la emisora.</li> <li>■ Están bien conectados los cables de audio?</li> </ul>
No hay señal de salida en uno de los altavoces	<ul style="list-style-type: none"> <li>■ Ajuste la opción <b>Balance</b> del menú.</li> </ul>
Se aprecian ruidos extraños que provienen del interior del aparato	<ul style="list-style-type: none"> <li>■ Los cambios provocados por la humedad y la temperatura pueden producir ruidos extraños al encender y apagar la unidad. Esto no implica ninguna avería.</li> </ul>
<b>No hay sonido al conectar tomas HDMI o USB</b>	<ul style="list-style-type: none"> <li>■ Compruebe que el cable HDMI admita la versión 1,3.</li> <li>■ Compruebe que el cable USB admita la versión 2,0.</li> </ul> <p style="text-align: right; font-size: small;">*Esta característica no está disponible en todos los modelos.</p>

## Existe un problema en el modo PC. (Sólo se aplica al modo PC)

La señal está fuera de rango.	<ul style="list-style-type: none"> <li>■ Ajuste la resolución, la frecuencia horizontal o la frecuencia vertical.</li> <li>■ Verifique la fuente de entrada.</li> </ul>
Aparecen barras o rayas de fondo, ruido horizontal y distribución incorrecta	<ul style="list-style-type: none"> <li>■ Ajuste la configuración automática o el reloj, la fase o la posición H/V. (Optional)</li> </ul>
El color de la pantalla no es estable o se muestra en un solo color	<ul style="list-style-type: none"> <li>■ Compruebe el cable de señal.</li> <li>■ Vuelva a instalar la tarjeta de vídeo del PC.</li> </ul>

## Hay un problema con la configuración de PICTURE (IMAGEN).

Cuando el usuario cambia la configuración de la imagen, la TV automáticamente cambiará a la configuración inicial tras un cierto periodo de tiempo.	<ul style="list-style-type: none"> <li>■ Esto significa que la TV está configurada actualmente en el modo <b>Tienda</b>. Para cambiar al modo <b>Hogar</b> debe hacer lo siguiente: En el menú TV, seleccione <b>OPCIÓN</b>-&gt; <b>Reajuste fabrica</b> -&gt; <b>Sí</b> (espere unos segundos para que la TV se descargue de nuevo) -&gt; Aparecerá la pantalla "<b>BIENVENIDOS</b>" del OSD -&gt; Pulse el botón <b>OK</b> (Aceptar) -&gt; Seleccione <b>Idioma</b> -&gt; Seleccione <b>Hogar</b> -&gt; Seleccione su <b>País</b> y <b>Zona horaria</b> -&gt; Pulse el botón <b>OK</b> (Aceptar). La búsqueda de programa comenzará automáticamente (puede detener la búsqueda pulsando el botón <b>OK</b> (Aceptar)). El cambio al modo <b>Hogar</b> se ha completado.</li> </ul>
---	--

# MANTENIMIENTO

Es posible prevenir funcionamientos defectuosos. La limpieza sistemática y cuidadosa de la unidad puede aumentar el tiempo de duración de la misma. No olvide apagar el televisor y desenchufar el cable de alimentación cuando vaya a realizar la limpieza.

## Limpieza de la pantalla

- 1 A continuación detallamos el mejor procedimiento para mantener la pantalla limpia de polvo. Humedezca un paño suave con una mezcla de agua tibia y detergente suave para ropa o para la vajilla. Escorra el paño hasta que esté casi seco y utilícelo para limpiar la pantalla.
- 2 Verifique que no queda agua en la pantalla y deje que se seque al aire antes de volver a encender el televisor.

## Limpieza de la carcasa

- Para eliminar la suciedad o el polvo, limpie la carcasa con un paño suave, seco y que no deje restos.
- No utilice nunca un paño mojado.

## Ausencia prolongada

### PRECAUCIÓN

- ▶ Si pretende dejar el televisor apagado durante un periodo de tiempo prolongado (por ejemplo, unas vacaciones), se recomienda desenchufar el cable de alimentación para evitar posibles daños producidos por tormentas eléctricas o picos de tensión.

## ESPECIFICACIONES DEL PRODUCTO

MODELOS		42PG10**	50PG10**	42PG30**
		42PG1000-ZA	50PG1000-ZA	42PG3000-ZA
Dimensiones (Ancho x Alto x Profundidad)	pie incluido	1040,0 x 729,0 x 308,0 mm 41,0 x 28,7 x 12,2 pulgadas	1224,7 x 849,0 x 364,0 mm 48,3 x 33,5 x 14,4 pulgadas	1039,5 x 726,0 x 307,6 mm 41,0 x 28,6 x 12,1 pulgadas
	pie no incluido	1040,0 x 677,0 x 84,0 mm 41,0 x 26,7 x 3,3 pulgadas	1224,7 x 790,0 x 83,6 mm 48,3 x 31,1 x 3,3 pulgadas	1039,5 x 673,7 x 84,0 mm 41,0 x 26,6 x 3,3 pulgadas
Peso	pie incluido	26,6 kg / 58,7 libras	41,5 kg / 91,5 libras	28,0 kg / 61,8 libras
	pie no incluido	24,6 kg / 54,3 libras	38,1 kg / 84,0 libras	25,0 kg / 55,1 libras
Requisitos de energía		AC100-240V~ 50/60Hz 3,1A	AC100-240V~ 50/60Hz 4,2A	AC100-240V~ 50/60Hz 3,1A
Consumo de energía		310W	420W	310W
MODELOS		50PG30**	42PG20**	50PG20**
		50PG3000-ZA	42PG2000-ZA	50PG2000-ZA
Dimensiones (Ancho x Alto x Profundidad)	pie incluido	1232,0 x 850,0 x 363,6 mm 48,5 x 33,5 x 14,4 pulgadas	1040 x 731,3 x 308 mm 40,9x 28,7 x 12,1 pulgadas	1224,7 x 849 x 364 mm 48,2 x 33,4x 14,3 pulgadas
	pie no incluido	1232,0 x 793,0 x 84,0 mm 48,5 x 31,2 x 3,3 pulgadas	1040 x 677 x 86 mm 40,9 x 26,6 x 3,4 pulgadas	1224,7 x 790 x 86 mm 48,2x 31,1 x 3,4 pulgadas
Peso	pie incluido	42,3 kg / 93,3 libras	27,3 kg / 60,1 libras	41,8 kg / 92,2 libras
	pie no incluido	38,3 kg / 84,5 libras	24,4 kg / 53,8 libras	37,8 kg / 83,3 libras
Requisitos de energía		AC100-240V~ 50/60Hz 4,2A	AC100-240V~ 50/60Hz 3,1A	AC100-240V~ 50/60Hz 4,2A
Consumo de energía		420W	310W	420W
MODELOS		60PG30**	19LS4D*	22LS4D*
		60PG3000-ZA	19LS4D-ZD	22LS4D-ZD
Dimensiones (Ancho x Alto x Profundidad)	pie incluido	1468 x 1009,1 x 413,9 mm 57,8 x 39,7 x 16,3 pulgadas	456,8x 396,6x 172,0 mm 18,0 x 15,6 x 6,8 pulgadas	525,4 x 441,7x 187,4 mm 20,7 x 17,4 x 7,3 pulgadas
	pie no incluido	1468 x 949,5 x 88,5 mm 57,8 x 37,4 x 3,5 pulgadas	456,8 x 368,5 x 70,5 mm 18,0 x 14,5 x 2,8 pulgadas	525,4 x 413x 68,6 mm 20,7 x 16,3 x 2,7 pulgadas
Peso	pie incluido	80,6 kg / 177,7 libras	5,1 kg / 11,3 libras	6,1 kg / 13,5 libras
	pie no incluido	72,6 kg / 160,1 libras	4,6 kg / 10,2 libras	5,7 kg / 12,6 libras
Requisitos de energía		AC100-240V~ 50/60Hz 5,6A	AC100-240V~ 50/60Hz 0,8A	AC100-240V~ 50/60Hz 1,0A
Consumo de energía		560W	50W	60W
Sistema de televisión		PAL/SECAM B/G/D/K, PAL I/II, SECAM L/L'		
Cobertura de programas		VHF: E2 ~ E12, UHF: E21 ~ E69, CATV: S1 ~ S20, HYPER: S21 ~ S47		
Impedancia de antena externa		75 Ω		
Condiciones del entorno	temperatura de funcionamiento	0 ~ 40°C / 32 ~ 104°F		
	Humedad de funcionamiento	Menos del 80%		
	Temperatura de almacenamiento	-20 ~ 60°C / -4 ~ 140°F		
	Humedad de almacenamiento	Menos del 85%		

■ Las especificaciones mostradas arriba pueden cambiar sin previo aviso para mejorar la calidad.



MODELOS		19LG30**	22LG30**	26LG30**	
		19LG3000-ZA 19LG3050-ZA 19LG3060-ZB	22LG3000-ZA 22LG3050-ZA 22LG3060-ZB	26LG3000-ZA 26LG3050-ZA	
Dimensiones (Ancho x Alto x Profundidad)	pie incluido	458,8 x 391,0 x 189,2 mm 18,1 x 15,4 x 7,5 pulgadas	522,2 x 431,5 x 189,0 mm 20,6 x 17,0 x 7,5 pulgadas	663,3 x 508,2 x 227,3 mm 26,1 x 20,1 x 9,0 pulgadas	
	pie no incluido	458,8 x 344,5 x 69,0 mm 18,1 x 13,6 x 2,7 pulgadas	522,2 x 384,2 x 69,0 mm 20,6 x 15,2 x 2,7 pulgadas	663,3 x 449,8 x 80,0 mm 26,1 x 17,8 x 3,2 pulgadas	
Peso	pie incluido	5,02 kg / 11,1 libras	5,6 kg / 12,4 libras	10,1 kg / 22,3 libras	
	pie no incluido	4,76 kg / 10,5 libras	5,34 kg / 11,8 libras	8,6 kg / 19,0 libras	
Requisitos de energía		AC100-240V~ 50/60Hz 0,8A	AC100-240V~ 50/60Hz 0,9A	AC100-240V~ 50/60Hz 1,2A	
Consumo de energía		50W	55W	120W	
MODELOS		32LG30**	37LG30**	42LG30**	32LG20**
		32LG3000-ZA 32LG3030-ZA	37LG3000-ZA 37LG3030-ZA	42LG3000-ZA 42LG3030-ZA	32LG2000-ZA
Dimensiones (Ancho x Alto x Profundidad)	pie incluido	801,8 x 604,2 x 227,3 mm 31,6 x 23,8 x 9,0 pulgadas	919,6 x 682,3 x 293,8 mm 36,2 x 26,9 x 11,6 pulgadas	1032,8 x 742,3 x 293,8 mm 40,7 x 29,3 x 11,6 pulgadas	801,8 x 604,2 x 227,3 mm 31,6 x 23,8 x 9,0 pulgadas
	pie no incluido	801,8 x 544,1 x 79,0 mm 31,6 x 21,5 x 3,2 pulgadas	919,6 x 610,3 x 89,0 mm 36,2 x 24,0 x 3,5 pulgadas	1032,8 x 670,1 x 92,0 mm 40,7 x 26,4 x 3,7 pulgadas	801,8 x 544,1 x 79,0 mm 31,6 x 21,5 x 3,2 pulgadas
Peso	pie incluido	13,4 kg / 29,6 libras	18,8 kg / 41,5 libras	23,6 kg / 52,1 libras	13,4 kg / 29,6 libras
	pie no incluido	11,9 kg / 26,3 libras	16,2 kg / 35,7 libras	21,0 kg / 46,3 libras	11,9 kg / 26,3 libras
Requisitos de energía		AC100-240V~ 50/60Hz 1,5A	AC100-240V~ 50/60Hz 1,8A	AC100-240V~ 50/60Hz 2,3A	AC100-240V~ 50/60Hz 1,5A
Consumo de energía		150W	180W	230W	150W
MODELOS		37LG20**	42LG20**	32LG32**	42LG32**
		37LG2000-ZA	42LG2000-ZA	32LG3200-ZA	42LG3200-ZA
Dimensiones (Ancho x Alto x Profundidad)	pie incluido	919,6 x 682,3 x 293,8 mm 36,2 x 26,9 x 11,6 pulgadas	1032,8 x 742,3 x 293,8 mm 40,7 x 29,3 x 11,6 pulgadas	801,8 x 604,2 x 227,3 mm 31,6 x 23,8 x 9,0 pulgadas	1032,8 x 742,3 x 293,8 mm 40,7 x 29,3 x 11,6 pulgadas
	pie no incluido	919,6 x 610,3 x 89,0 mm 36,2 x 24,0 x 3,5 pulgadas	1032,8 x 670,1 x 92,0 mm 40,7 x 26,4 x 3,7 pulgadas	801,8 x 544,1 x 79,0 mm 31,6 x 21,5 x 3,2 pulgadas	1032,8 x 670,1 x 92,0 mm 40,7 x 26,4 x 3,7 pulgadas
Peso	pie incluido	18,8 kg / 41,5 libras	23,6 kg / 52,1 libras	13,4 kg / 29,6 libras	23,6 kg / 52,1 libras
	pie no incluido	16,2 kg / 35,7 libras	21,0 kg / 46,3 libras	11,9 kg / 26,3 libras	21,0 kg / 46,3 libras
Requisitos de energía		AC100-240V~ 50/60Hz 1,8A	AC100-240V~ 50/60Hz 2,3A	AC100-240V~ 50/60Hz 1,5A	AC100-240V~ 50/60Hz 2,3A
Consumo de energía		180W	230W	150W	230W
Sistema de televisión		PAL/SECAM B/G/D/K, PAL I/II, SECAM L/L'			
Cobertura de programas		VHF: E2 ~ E12, UHF: E21 ~ E69, CATV: S1 ~ S20, HYPER: S21 ~ S47			
Impedancia de antena externa		75 Ω			
Condiciones del entorno	temperatura de funcionamiento	0 ~ 40°C / 32 ~ 104°F			
	Humedad de funcionamiento	Menos del 80%			
Condiciones del entorno	Temperatura de almacenamiento	-20 ~ 60°C / -4 ~ 140°F			
	Humedad de almacenamiento	Menos del 85%			

■ Las especificaciones mostradas arriba pueden cambiar sin previo aviso para mejorar la calidad.

# APÉNDICE

MODELOS		32LG5***	37LG50**	42LG50**
		32LG5000-ZA 32LG5010-ZD 32LG5020-ZB 32LG5030-ZE 32LG5600-ZB	37LG5000-ZA 37LG5010-ZD 37LG5020-ZB 37LG5030-ZE	42LG5000-ZA 42LG5010-ZD 42LG5020-ZB 42LG5030-ZE
Dimensiones (Ancho x Alto x Profundidad)	pie incluido	813,8 x 598,8 x 231,9 mm 32,1 x 23,6 x 9,2 pulgadas	936,4 x 685,4 x 293,4 mm 36,9 x 27,0 x 11,6 pulgadas	1032,0 x 894,8 x 293,8 mm 40,7 x 35,3 x 11,6 pulgadas
	pie no incluido	813,8 x 540,4 x 95,5 mm 32,1 x 21,3 x 3,8 pulgadas	936,4 x 612,8 x 88,0 mm 36,9 x 24,2 x 3,5 pulgadas	1032,0 x 662,3 x 89,0 mm 40,7 x 26,1 x 3,5 pulgadas
Peso	pie incluido	14,1 kg / 31,1 libras	18,3 kg / 40,4 libras	26,2 kg / 57,8 libras
	pie no incluido	12,6 kg / 27,8 libras	15,6 kg / 34,4 libras	23,5 kg / 51,8 libras
Requisitos de energía		AC100-240V~ 50/60Hz 1,5A 1,8A (32LG5600)	AC100-240V~ 50/60Hz 1,8A	AC100-240V~ 50/60Hz 2,3A
Consumo de energía		150W 180W (32LG5600)	180W	230W
MODELOS		32LG5***	47LG50**	52LG50**
		32LG5700-ZF	47LG5000-ZA 47LG5010-ZD 47LG5020-ZB 47LG5030-ZE	52LG5000-ZA 52LG5010-ZD 52LG5020-ZB 52LG5030-ZE
Dimensiones (Ancho x Alto x Profundidad)	pie incluido	813,8 x 599,3 x 294,0 mm 32,1 x 23,6 x 11,6 pulgadas	1156,2 x 813,1 x 342,9 mm 45,6 x 32,0 x 13,5 pulgadas	1291,7 x 892,17 x 342,9 mm 50,9 x 35,2 x 13,5 pulgadas
	pie no incluido	813,8 x 540,4 x 95,5 mm 32,1 x 21,3 x 3,8 pulgadas	1156,2 x 739,2 x 103,0 mm 45,6 x 29,1 x 4,1 pulgadas	1291,7 x 817,0 x 115,3 mm 50,9 x 32,2 x 4,6 pulgadas
Peso	pie incluido	14,1 kg / 31,1 libras	29,2 kg / 64,4 libras	39,5 kg / 87,1 libras
	pie no incluido	12,6 kg / 27,8 libras	24,6 kg / 54,3 libras	34,9 kg / 77,0 libras
Requisitos de energía		AC100-240V~ 50/60Hz 1,8A	AC100-240V~ 50/60Hz 3,0A	AC100-240V~ 50/60Hz 3,3A
Consumo de energía		180W	300W	330W
Sistema de televisión		PAL/SECAM B/G/D/K, PAL I/II, SECAM L/L'		
Cobertura de programas		VHF: E2 ~ E12, UHF: E21 ~ E69, CATV: S1 ~ S20, HYPER: S21 ~ S47		
Impedancia de antena externa		75 Ω		
Condiciones del entorno	temperatura de funcionamiento	0 ~ 40°C / 32 ~ 104°F		
	Humedad de funcionamiento	Menos del 80%		
	Temperatura de almacenamiento	-20 ~ 60°C / -4 ~ 140°F		
	Humedad de almacenamiento	Menos del 85%		

■ Las especificaciones mostradas arriba pueden cambiar sin previo aviso para mejorar la calidad.

# PROGRAMACIÓN DEL MANDO A DISTANCIA

(Sólo 19/22/26/32/37/42LG30\*\*, 32/37/42LG20\*\*, 32/42LG32\*\*, 32/37/42/47/52LG5\*\*\*)

El mando a distancia suministrado es un mando genérico o universal. Puede programarse para ser utilizado con la mayoría de dispositivos que utilicen mando a distancia de otros fabricantes.

No obstante, tenga en cuenta que cabe la posibilidad de que este mando a distancia no funcione con todos los modelos de otras marcas.

## Programación de un código en un modo de mando a distancia

- 1** Verifique el funcionamiento del mando a distancia.  
Para saber si su mando a distancia puede manejar los demás componentes sin programarlos, active un componente, como un decodificador digital, y pulse el botón de modo correspondiente (por ejemplo, decodificador digital) en el mando a distancia, a la vez que apunta al componente. Compruebe los botones POWER y P  $\wedge$   $\vee$  para ver si el componente responde adecuadamente. Si no es así, es preciso programar el mando a distancia para que pueda utilizarlo con el dispositivo.
- 2** Encienda el componente que desea programar y pulse el botón MODE del mando a distancia ( **STB**). El botón del mando a distancia del dispositivo seleccionado se iluminará.
- 3** Pulse los botones **MENU** y **MUTE** al mismo tiempo: el mando a distancia está listo para la programación del código.
- 4** Teclee un código numérico utilizando los botones numéricos del mando a distancia. Los números de los códigos de programación de los distintos aparatos se muestran en las páginas siguientes. De nuevo, si el código es correcto, el aparato se apagará.
- 5** Pulse el botón **MENU** para guardar el código.
- 6** Compruebe si el mando a distancia funciona verificando que todos los componentes responden correctamente. Si no es así, repita el procedimiento desde el paso 2.

# APÉNDICE

## CÓDIGOS DE PROGRAMACIÓN

### HDSTB

Marca	Códigos	Marca	Códigos	Marca	Códigos
ALPHASTAR DSR	123	HOUSTON TRACKER	033 037 039 051	PROSAT	072
AMPLICA	050		057 104	RCA	066 106
BIRDVIEW	051 126 129	HUGHES	068	REALISTIC	043 074
CHANNEL MASTER	013 014 015 018	JANIEL	060 147	SAMSUNG	123
	036 055	JERROLD	061	SATELLITE SERVICE CO	028 035 047 057
CHAPARRAL	008 009 012 077	KATHREIN	108		085
CITOH	054	LEGEND	057	SCIENTIFIC ATLANTA	032 138
CURTIS MATHES	050 145	LG	001	SONY	103
DRAKE	005 006 007 010	LUTRON	132	STARCAST	041
	011 052 112 116	LUXOR	062 144	SUPER GUIDE	020 124 125
	141	MACOM	010 059 063 064	TEECOM	023 026 075 087
DX ANTENNA	024 046 056 076		065		088 090 107 130
ECHOSTAR	038 040 057 058	MEMOREX	057		137
	093 094 095 096	NEXTWAVE	028 124 125	TOSHIBA	002 127
	097 098 099 100	NORSAT	069 070	UNIDEN	016 025 042 043
	122	PACE SKY SATELLITE	143		044 045 048 049
ELECTRO HOME	089	PANASONIC	060 142		078 079 080 086
EUROPLUS	114	PANSAT	121		10 135 136
FUJITSU	017 021 022 027	PERSONAL CABLE	117	VIEWSTAR	115
	133 134	PHILIPS	071	WINEGARD	128 146
GENERAL INSTRUMENT	003 004 016 029	PICO	105	ZENITH	081 082 083 084
	031 059 101	PRESIDENT	019 102		091 120
HITACHI	139 140	PRIMESTAR	030 110 111		

# CÓDIGOS IR

## 1. Cómo conectar

- Conecte el mando a distancia cableado al puerto del mando a distancia del TV.

## 2. Códigos IR del mando a distancia

### ■ Forma de onda en la salida

Impulso único, modulado con señal de 37,917 Khz. a 455 k.o.

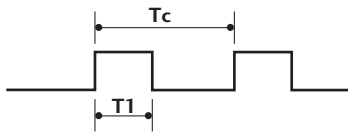

Frecuencia portadora  
 $FCAR = 1/TC = fOSC/12$   
 Relación de trabajo =  $T1/TC = 1/3$

### ► Configuración de cuadro

- 1er.cuadro

Código de cable conductor	Bazo código personalizado							Alto código personalizado							Código de datos							Código de datos									
	C0	C1	C2	C3	C4	C5	C6	C7	C0	C1	C2	C3	C4	C5	C6	C7	D0	D1	D2	D3	D4	D5	D6	D7	D0	D1	D2	D3	D4	D5	D6

- Repetir cuadro

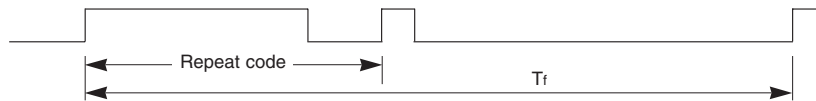

### ► Código de cable conductor



### ► Repetir código

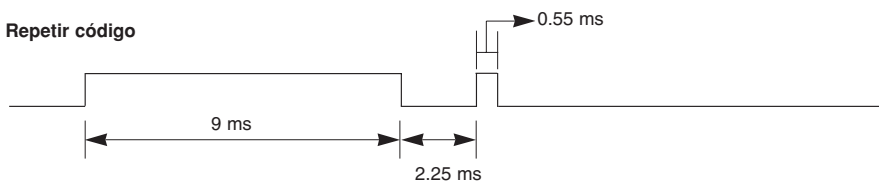

### ► Descripción de bits



### ► Intervalo entre cuadros: Tf

La forma de onda transmitida siempre que una tecla esté pulsada.

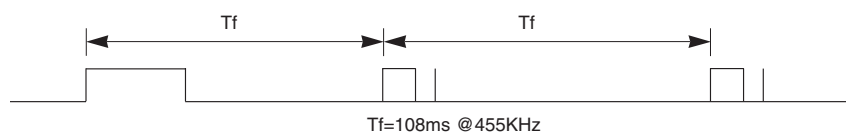

# APÉNDICE

Código (Hexa)	Función	Nota
08	POWER	Botón del mando a distancia (POWER Descon/Conex)
0B	INPUT	Botón del mando a distancia
f0	TV/RADIO	Botón del mando a distancia
45	Q.MENU	Botón del mando a distancia
43	MENU	Botón del mando a distancia
AB	GUIDE	Botón del mando a distancia
07	Arriba ( < o ◀ )	Botón del mando a distancia
06	Abajo ( > o ▶ )	Botón del mando a distancia
40	Izquierd ( ^ o ▲ )	Botón del mando a distancia
41	Derecha ( v o ▼ )	Botón del mando a distancia
44	OK (⊙)	Botón del mando a distancia
28	RETURN	Botón del mando a distancia
AA	INFO ⓘ	Botón del mando a distancia
30	AV MODE	Botón del mando a distancia
02	VOL + ( o ◀+ )	Botón del mando a distancia
03	VOL - ( o ▶- )	Botón del mando a distancia
00	P ^ ( o (PR + o P +) )	Botón del mando a distancia
01	P v ( o (PR - o P -) )	Botón del mando a distancia
1E	FAV	Botón del mando a distancia
09	MUTE	Botón del mando a distancia
10 ~ 19	Teclas numéricas 0~9	Botón del mando a distancia
53	LIST	Botón del mando a distancia
1A	Q.VIEW	Botón del mando a distancia
72	ROJO	Botón del mando a distancia
71	VERDE	Botón del mando a distancia
63	AMARILLO	Botón del mando a distancia
61	AZUL	Botón del mando a distancia
20	TEXT	Botón del mando a distancia
21	T.Option	Botón del mando a distancia
39	SUBTITLE	Botón del mando a distancia
BD	●(Record)	Botón del mando a distancia
7E	SIMPLINK	Botón del mando a distancia
79	RATIO	Botón del mando a distancia
0A	I/II	Botón del mando a distancia
0E	SLEEP	Botón del mando a distancia
26	TIME	Botón del mando a distancia
2A	REVEAL	Botón del mando a distancia
50	TV D/A	Botón del mando a distancia
62	UPDATE	Botón del mando a distancia
65	HOLD	Botón del mando a distancia
70	INDEX	Botón del mando a distancia

# CONFIGURACIÓN DEL DISPOSITIVO DE CONTROL EXTERNO

## Configuración RS-232C

Conecte la toma de entrada RS-232C al dispositivo de control externo (como lo haría con un ordenador o un sistema de control A/V) y gestione las funciones del televisor externamente.

Conecte el puerto serie del dispositivo de control a la toma RS-232C del panel posterior del televisor. El cable de conexión RS-232C no se suministra con el televisor.

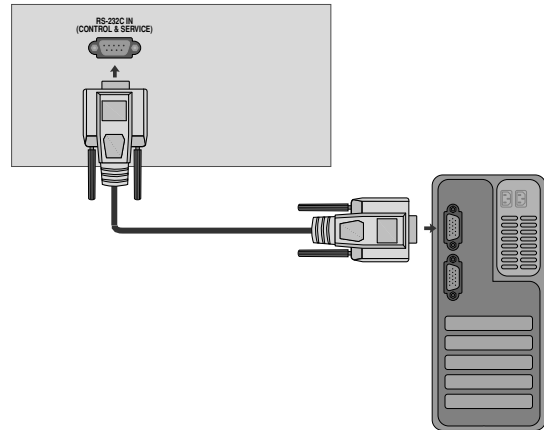

## Macho D-Sub de 9 pines

No.	Nombre de patilla
1	Sin conexión
2	RXD (recepción de datos)
3	TXD (transmisión de datos)
4	DTR (DTE listo)
5	GND
6	DSR (DCE listo)
7	RTS (listo para enviar)
8	CTS (libre para enviar)
9	Sin conexión

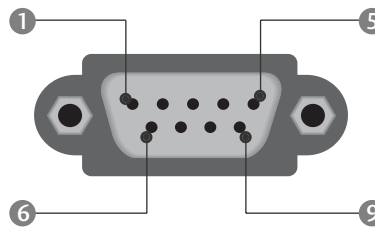

## Configuraciones RS-232C

Configuraciones de 7 cables (cable estándar RS-232C)

	PC	TV	
RXD	2	3	TXD
TXD	3	2	RXD
GND	5	5	GND
DTR	4	6	DSR
DSR	6	4	DTR
RTS	7	8	CTS
CTS	8	7	RTS

D-Sub 9                  D-Sub 9

Configuraciones de 3 cables (no estándar)

	PC	TV	
RXD	2	3	TXD
TXD	3	2	RXD
GND	5	5	GND
DTR	4	6	DTR
DSR	6	4	DSR
RTS	7	7	RTS
CTS	8	8	CTS

D-Sub 9                  D-Sub 9

# APÉNDICE

## Set ID

Utilice esta función para especificar un número de ID del monitor.

Consulte la sección “Asignación de datos reales 1”. Consulte la página 114

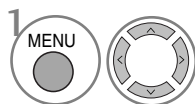
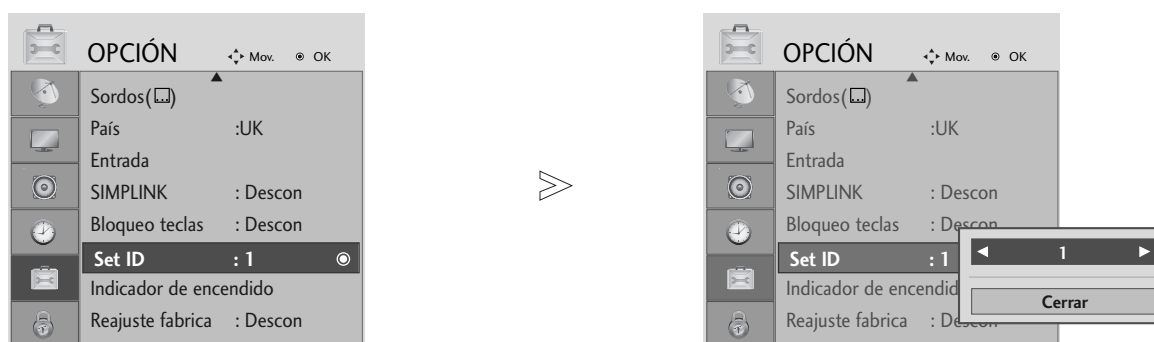

1 Seleccione **OPCIÓN**.

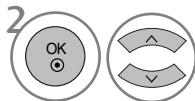

2 Seleccione **Set ID**.

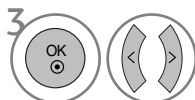

3 Ajuste **Set ID** para elegir el número deseado de identificación del televisor.

El rango de ajuste de esta opción, SET ID, varía entre 1 y 99.

- Pulse el botón RETURN para acceder a la pantalla del menú anterior.



## Parámetros de conexión

- Velocidad media de transferencia : 9600 bps (UART)
- Longitud de datos : 8 bits
- Paridad: ninguna

- Stop bit : 1 bit
- Código de comunicación: código ASCII
- Utiliza un cable trenzado (inverso).

### Lista de referencia de comandos

	COMMAN- DO1	COM- MANDO2	DATO (Hexadecimales)
01. Potencia	k	a	00 ~ 01
02. Relación de aspecto	k	c	Consulte la página 112
03. Silencio de pantalla	k	d	00 ~ 01
04. Silencio de volumen	k	e	00 ~ 01
05. Control de volumen	k	f	0 ~ 64
06. Contraste	k	g	0 ~ 64
07. Luminosidad	k	h	0 ~ 64
08. Color	k	i	0 ~ 64
09. Matiz	k	j	0 ~ 64
10. Definición	k	k	0 ~ 64
11. Selección OSD	k	l	00 ~ 01
12. Modo de bloqueo de mando a distancia	k	m	00 ~ 01
13. Balance	k	t	00 ~ 64
14. Temperatura de color	k	u	00 ~ 02
15. Estado anormal	k	z	00 ~ a
16. Metodo ISM	j	p	Consulte la página 114
17. Ahorro de energía	j	q	00 ~ 04
18. Configuración automática	j	u	01
19. Ecuilizador	j	v	Consulte la página 114
20. Comando de sintonización	m	a	Consulte la página 114
21. Add/Skip (añadir/saltar) canal	m	b	00 ~ 01
22. Clave	m	c	Código de la clave
23. Control de luz de fondo	m	g	00 ~ 64
24. Selección de entrada (principal)	x	b	Consulte la página 115

\* Si se ajusta en los valores 15 ~ 24, no aparecerá un menú en la pantalla.

### Protocolo de transmisión/recepción

#### Transmisión

[Command1][Command2][ ][Set ID][ ][Dato][Cr]

- \* [Command 1] : Primer comando. (j, k, m o x)
- \* [Command 2] : Segundo comando.
- \* [Set ID] : Puede ajustar la configuración del ID para elegir el número de ID del monitor deseado en el menú Special (Especial). El rango de ajuste oscila entre 1 y 99. Si selecciona Set ID '0', se controlará cada televisor conectado. Set ID se expresa como un decimal (1~99) en el menú y como un hexadecimal (0x0~0x63) en el protocolo de transmisión/recepción.
- \* [DATO] : Transmite los datos de los comandos. Transmite datos 'FF' para leer el estado del comando.
- \* [Cr] : Retorno de carro. Código ASCII '0x0D'
- \* [ ] : Código ASCII 'espacio (0x20)'

#### Confirmación correcta

[Command2][ ][Set ID][ ][OK][Dato][x]

- \* El monitor transmite un ACK (confirmación) basado en este formato al recibir los datos normales. En ese momento, si los datos están en modo de lectura, indicará el estado actual de los mismos. Si están en modo de escritura, devolverá los datos del PC.

#### Confirmación de error

[Command2][ ][Set ID][ ][NG][Dato][x]

- \* El monitor transmite un ACK (confirmación) basado en este formato al recibir datos anormales de funciones no viables o errores de comunicación.

Dato00: Código no admitido

# APÉNDICE

## 01. Potencia (Command: k a)

- ▶ Para controlar el encendido y apagado del televisor.

### Transmisión

```
[k][a][ ][Set ID][ ][Dato][Cr]
```

Dato 00 : Apagado                      Dato 01 : Encendido

### Confirmación

```
[a][ ][Set ID][ ][OK][Dato][x]
```

- ▶ Para mostrar el encendido o el apagado.

### Transmisión

```
[k][a][ ][Set ID][ ][FF][Cr]
```

### Confirmación

```
[a][ ][Set ID][ ][OK/NG][Dato][x]
```

\* De forma similar, si otras funciones transmiten datos 'FF' basados en este formato, la respuesta de confirmación de datos presenta el estado acerca de cada función.

## 02. Relación de aspecto (Command: k c) (Tamaño de la imagen principal)

- ▶ Para ajustar el formato de la pantalla. También puede ajustar el **Formato** de la pantalla utilizando la relación de aspecto en el Q.MENU o en el menú Imagen.

### Transmisión

```
[k][c][ ][Set ID][ ][Dato][Cr]
```

Dato 01 : Pantalla normal (4:3)	05 : Zoom2
02 : Panorámica (16:9)	06 : Original
04 : Zoom1	07 : 14:9
	09 : Sólo escaneo

### Confirmación

```
[c][ ][Set ID][ ][OK/NG][Dato][x]
```

\* Con la entrada PC o Component, es posible seleccionar la relación de aspecto 16:9 o 4:3.

\* En el modo HDMI/Componente (más de 720p), sólo está disponible la opción de barrido **Sólo escaneo**.

## 03. Silencio de pantalla (Command: k d)

- ▶ Para desactivar o activar la pantalla.

### Transmisión

```
[k][d][ ][Set ID][ ][Dato][Cr]
```

Dato 00 : Omisión de imagen desactivada (imagen activada)

Dato 01 : Omisión de imagen activada (imagen desactivada)

### Confirmación

```
[d][ ][Set ID][ ][OK/NG][Dato][x]
```

## 04. Silencio de volumen (Command: k e)

- ▶ Para controlar la activación y desactivación del volumen. También puede ajustarla con el botón MUTE (SILENCIAR) del mando a distancia.

### Transmisión

```
[k][e][ ][Set ID][ ][Dato][Cr]
```

Dato 0 : Silencio de volumen activado (volumen desactivado)

Dato 1 : Silencio de volumen desactivado (volumen activado)

### Confirmación

```
[e][ ][Set ID][ ][OK/NG][Dato][x]
```

## 05. Control de volumen (Command: k f)

- ▶ Para ajustar el volumen. También puede ajustarlo con los botones de volumen del mando a distancia.

### Transmisión

```
[k][f][ ][Set ID][ ][Dato][Cr]
```

Dato Min : 00 ~ Máx : 64

Consulte la sección "Asignación de datos reales 1". Consulte la página 114.

### Confirmación

```
[f][ ][Set ID][ ][OK/NG][Dato][x]
```

## 06. Contraste (Command: k g)

- ▶ Para ajustar el contraste de la pantalla. También puede ajustarlo en el menú Imagen (Imagen).

### Transmisión

```
[k][g][ ][Set ID][ ][Dato][Cr]
```

Dato Min : 00 ~ Máx : 64

Consulte la sección "Asignación de datos reales 1". Consulte la página 114.

### Confirmación

```
[g][ ][Set ID][ ][OK/NG][Dato][x]
```

## 07. Luminosidad (Command: k h)

- ▶ Para ajustar el brillo de la pantalla. También puede ajustarlo en el menú IMAGEN.

### Transmisión

```
[k][h][ ][Set ID][ ][Dato][Cr]
```

Dato Min : 00 ~ Máx : 64

Consulte la sección "Asignación de datos reales 1". Consulte la página 114.

### Confirmación

```
[h][ ][Set ID][ ][OK/NG][Dato][x]
```

## 08. Color (Command: k i)

- ▶ Para ajustar el color de la pantalla. También puede ajustarlo en el menú IMAGEN.

### Transmisión

```
[k][i][ ][Set ID][ ][Dato][Cr]
```

Dato Min : 00 ~ Máx : 64

Consulte la sección "Asignación de datos reales 1". Consulte la página 114.

### Confirmación

```
[i][ ][Set ID][ ][OK/NG][Dato][x]
```

### 09. Matiz (Command: k j)

- Para ajustar el fondo de color de la pantalla. También puede ajustarlo en el menú IMAGEN.

#### Transmisión

[k][j][ ][Set ID][ ][Dato][Cr]

Dato Rojo : 00 ~ Verde : 64

Consulte la sección "Asignación de datos reales 1". Consulte la página 114.

#### Confirmación

[j][ ][Set ID][ ][OK/NG][Dato][x]

### 10. Definición (Command: k k)

- Para ajustar la nitidez de la pantalla. También puede ajustarla en el menú IMAGEN.

#### Transmisión

[k][k][ ][Set ID][ ][Dato][Cr]

Dato Min : 00 ~ Máx : 64

Consulte la sección "Asignación de datos reales 1". Consulte la página 114.

#### Confirmación

[k][ ][Set ID][ ][OK/NG][Dato][x]

### 11. Selección OSD (Command: k l)

- Activa o desactiva el menú OSD (menú de visualización en pantalla) desde el mando a distancia.

#### Transmisión

[k][l][ ][Set ID][ ][Dato][Cr]

Dato 00: OSD Descon 01 : OSD Conex

#### Confirmación

[l][ ][Set ID][ ][OK/NG][Dato][x]

### 12. Modo de bloqueo de mando a distancia (Command: k m)

- Bloquea el mando a distancia y los controles del panel frontal de la unidad.

#### Transmisión

[k][m][ ][Set ID][ ][Dato][Cr]

Dato 00: bloqueo desactivado Dato 01: bloqueo activado

#### Confirmación

[m][ ][Set ID][ ][OK/NG][Dato][x]

- \* Si no utiliza el mando a distancia ni los controles del panel frontal del televisor, utilice este modo. Si la alimentación está activada o desactivada, se libera el bloqueo del mando a distancia.

### 13. Balance (Command: k t)

- Ajusta el balance. También es posible ajustar el balance desde el menú AUDIO.

#### Transmisión

[k][t][ ][Set ID][ ][Dato][Cr]

Dato Min : 00 ~ Máx : 64

Consulte la sección "Asignación de datos reales 1". Consulte la página 114.

#### Confirmación

[t][ ][Set ID][ ][OK/NG][Dato][x]

### 14. Temperatura de color (Command: k u)

- Ajusta la temperatura de color. También es posible ajustar la Colour temperature desde el menú IMAGEN.

#### Transmisión

[k][u][ ][Set ID][ ][Dato][Cr]

Dato 00: Flat 01: Frio 02: Caliente

#### Confirmación

[u][ ][Set ID][ ][OK/NG][Dato][x]

### 15. Estado anormal (Command: k z)

- Reconoce un estado anormal.

#### Transmisión

[k][z][ ][Set ID][ ][FF][ ][Cr]

Dato FF: lectura

#### Confirmación

[z][ ][Set ID][ ][OK/NG][Dato][x]

Dato 00: normal (encendido y con señal)

Dato 01: sin señal (encendido)

Dato 02: el televisor se apaga con el mando a distancia

Dato 03: el televisor se apaga con la función de temporización de desconexión

Dato 04: el televisor se apaga con la función RS-232C

Dato 05: 5 V apagado

Dato 06: CA apagado

Dato 07: el televisor se apaga con la función de alarma de ventilador

Dato 08: el televisor se apaga con la función de hora de desconexión

Dato 09: el televisor se apaga con la función de desconexión automática

a: Desactiva el televisor al detector una emisión AV.

# APÉNDICE

## 16. Método ISM (Sólo en televisores de plasma) (Command: j p)

- Controla el Método ISM. También se puede ajustar la opción Método ISM desde el menú OPCIÓN.

### Transmisión

[j][p][ ][Set ID][ ][Dato][Cr]

Dato 01: Inversión  
02: Orbiter  
04: Imagen nítida  
08: Normal

### Confirmación

[p][ ][Set ID][ ][OK/NG][Dato][x]

## 17. Ahorro de energía (sólo en los televisores de plasma) (Command: j q)

- Reduce el consumo del monitor. También se puede ajustar la opción Low Power (Bajo consumo) desde el menú OPCIÓN.

### Transmisión

[j][q][ ][Set ID][ ][Dato][Cr]

Datos mín.:00 ~ máx.: 04 (\*transmitido en el código hexadecimal)

### Confirmación

[q][ ][Set ID][ ][OK/NG][Dato][x]

## 18. Configuración automática (Command: j u)

- Ajusta la posición de la imagen y minimiza las vibraciones automáticamente. Funciona solamente en modo RGB(PC).

### Transmisión

[j][u][ ][Set ID][ ][Dato][Cr]

Dato 01: Ajustar

### Confirmación

[u][ ][Set ID][ ][OK/NG][Dato][x]

#### \* Asignación de datos reales 1

00 : paso 0  
...  
A : paso 10 (Set ID 10)  
...  
F : paso 15 (Set ID 15)  
10 : paso 16 (Set ID 16)  
...  
64 : paso 100  
...  
6E : paso 110  
...  
73 : paso 115  
74 : paso 116  
...  
C7 : paso 199  
...  
FE : paso 254  
FF : paso 255

#### \* Asignación de datos reales 2

00 : -40  
01 : -39  
02 : -38  
...  
28 : 0  
...  
4E : +38  
4F : +39  
50 : +40

## 19. Ecuador (Command: j v)

- Para ajustar el ecualizador.

### Transmisión

[j][v][ ][Set ID][ ][Dato][Cr]

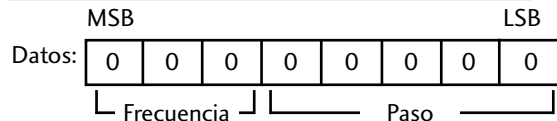

Frecuencia : 0 120Hz  
1 200Hz  
2 500Hz  
3 1.2kHz  
4 3kHz  
5 7.5kHz  
6 12kHz

Paso (datos de frecuencia):

Consulte 'Mapeo de datos reales 3'. Consulte la página 115.

### Confirmación

[v][ ][Set ID][ ][OK/NG][Dato][x]

\* Expresión del comando Ecuador (EQ).

7	6	5	4	3	2	1	0	Frecuencia
0	0	0						120Hz
0	0	1						200Hz
0	1	0						500Hz
0	1	1						1.2KHz
1	0	0						3KHz
1	0	1						7.5KHz
1	1	0						12KHz

			Paso					Valor de la pantalla de visualización
7	6	5	4	3	2	1	0	
			0	0	0	0	0	-24
			..	..	..	..	..	..
			0	1	1	1	1	0
			..	..	..	..	..	..
			1	1	1	1	1	24

Ej.) Si desea establecer una frecuencia de 500 Hz y un valor de -20 en el menú OSD, consulte el 'Mapeo de datos reales 3' y, a continuación, localice el valor de paso para -20.

010 (500 Hz) 00011 (Paso 3) => 01000011 => 43  
(Hexadecimal): [j][v][ ][Set ID][ ][43][Cr]

\* 3 bits de frecuencia y 5 bits de paso se traducen en 8 bits (1 byte). Cambie 8 bits al código hexadecimal.

## 20. Comando de sintonización (Command: m a)

► Selecciona el canal en el siguiente número físico.

*Transmisión*

[m][a][ ][Set ID][ ][Dato0][ ][Dato1][ ][Dato2][Cr]

Datos00: datos de canal altota  
 Datos01: datos de canal bajo  
 Ejemplo: Núm. 47 -> 00 2F (2FH)  
 Núm. 394 -> 01 88 (188H)  
 DTV Núm. 0 -> Indiferente  
 Datos02 0x00 : ATV Principal  
 0x01 : ATV Sub  
 0x10 : DTV Principal  
 0x11 : DTV Sub  
 0x20 : Radio

Rango de datos de canales  
 Analógico - Mín: 00 ~ Máx: 63 (0~99)  
 Digital - Min: 00 ~ Máx: 3E7 (0~999)

*Confirmación*

[a][ ][Set ID][ ][OK/NG][Dato][x]

Dato Min: 00 ~ Máx: 7DH

## 21. Add/Skip (añadir/saltar) canal (Comando: m b)

► Para ajustar el estado de salto para el programa actual.

*Transmisión*

[m][b][ ][Set ID][ ][Dato][Cr]

Dato 00 : añadir 01 : saltar

*Confirmación*

[b][ ][Set ID][ ][OK/NG][Dato][x]

## 22. Clave (Command: m c)

► Envía el código de clave del mando a distancia por infrarrojos.

*Transmisión*

[m][c][ ][Set ID][ ][Dato][Cr]

Dato: Key code (Código de clave) - Consulte la página 108.

*Confirmación*

[c][ ][Set ID][ ][OK/NG][Dato][x]

## 23. Control de luz de fondo (Command: m g) (Sólo en televisores LCD)

► Para controlar la luz de fondo.

*Transmisión*

[m][g][ ][Set ID][ ][Dato][Cr]

Datos: Datos mínimos: 00 ~ máximos: 64 (\* transmitido en el código hexadecimal)

*Confirmación*

[g][ ][Set ID][ ][OK/NG][Dato][x]

## 24. Selección de entrada (Command: x b)

► Selecciona la fuente de entrada para la imagen principal.

*Transmisión*

[x][b][ ][Set ID][ ][Dato][Cr]

Dato Estructura

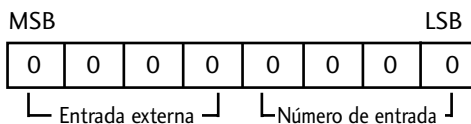

Entrada externa				Datos
0	0	0	0	DTV
0	0	0	1	Analogue
0	0	1	0	AV
0	1	0	0	Component
0	1	1	1	RGB
1	0	0	1	HDMI

Número de entrada				Datos
0	0	0	0	Entrada1
0	0	0	1	Entrada2
0	0	1	0	Entrada3

*Confirmación*

[b][ ][Set ID][ ][OK/NG][Dato][x]

### \* Asignación de datos reales 3 (Ecuizador)

Paso	: OSD	Paso	: OSD
00	: -24	16	: 1
01	: -23	17	: 3
02	: -21	18	: 4
03	: -20	19	: 6
04	: -18	20	: 7
05	: -16	21	: 9
06	: -15	22	: 10
07	: -13	23	: 12
08	: -12	24	: 13
09	: -10	25	: 15
10	: -8	26	: 16
11	: -7	27	: 18
12	: -5	28	: 19
13	: -4	29	: 21
14	: -2	30	: 22
15	: 0	31	: 24

**LG Electronics Inc.**