

## LCD-TV | PLASMA-TV

### BRUKSANVISNING

#### LCD-TV, MODELLER

32LG70\*\*  
37LG70\*\*  
42LG70\*\*  
47LG70\*\*  
52LG70\*\*

#### PLASMA-TV, MODELLER

50PG70\*\*  
60PG70\*\*

Vänligen läs noga igenom bruksanvisningen innan du börjar att använda din nya TV-apparat och ta vara på den för senare bruk.

Notera apparatens modell och serie nr. nedanför.

Dessa upplysningar finner du på etiketten på apparatens baksida.

Vid servicebehov informera din serviceverkstad om modell/serie nummer.



# TILLBEHÖR

Kontrollera att förpackningen innehåller följande tillbehör. Kontakta återförsäljaren om något tillbehör saknas.

- Illustrationen kan se annorlunda ut än din TV.

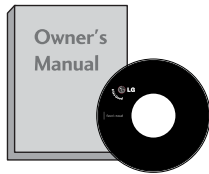

Handbok

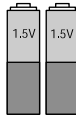

Batterier

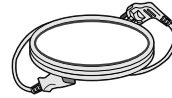

Nätsladd



Fjärrkontroll

Denna funktion finns inte på alla modeller.

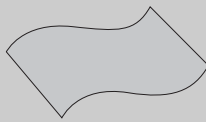

Polerduk  
Polera skärmen med duken.

\* Om det finns fläckar eller fingeravtryck på TV:n torkar du försiktigt av ytan med den särskilda rengöringsduken.

Var noga med att torka försiktigt. Alltför mycket kraft kan skada eller missfärga ytan.

## PLASMA-TV, MODELLER

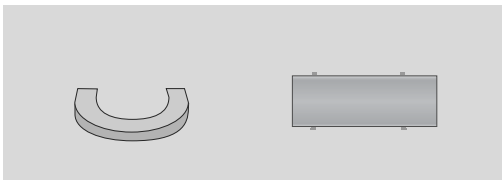

Kabelsamlare

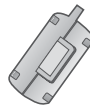

Feritno jedro  
(Se sid. 10)

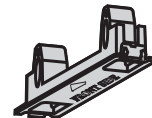

Skyddslock  
(Se sid. 13)

## LCD-TV, MODELLER

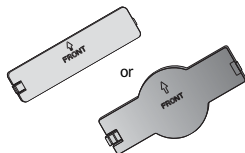

Skyddslock  
(Se sid. 13)

(endast 32/37/42LG70\*\*)



bultar för montering av foten  
(Se sid. 8)

(endast 32/37LG70\*\*)



1 skruv  
(Se sid. 12)

# INNEHÅLL

TILLBEHÖR .....	1
-----------------	---

## FÖRBEREDELSE

KONTROLLER PÅ FRONTPANELEN .....	4
INFORMATION PÅ BAKSIDAN .....	6
MONTERA FOTEN .....	8
VRIDBART STATIV .....	8
MONTERA PRODUKTEN ORDENTLIGT SÅ ATT DEN INTE VÄLTER.. .....	9
HÖLJE PÅ BAKSIDAN MED KABELSAMLARE .....	10
Installation på bordssockel .....	12
FÄSTA TV:N PÅ ETT BORD .....	12
Väggmontering: Horisontell installation .....	13
OM DU INTE ANVÄNDER BORDSSTATIVET .....	13
Ansluta antenn .....	14

## INSTALLATION AV EXTERN UTRUSTNING

INSTALLATION AV HD-MOTTAGARE .....	15
ANSLUTA DVD-ENHET .....	17
ANSLUTA VCR-ENHET .....	20
INFÖRANDE AV CI-MODULA .....	22
ANSLUTNING AV DIGITAL LJUDSIGNAL .....	23
INSTALLATION AV ANNAN A/V-KÄLLA .....	24
USB-INSTALLATION .....	25
ANSLUTA DATOR .....	26
- Skärminställningar för PC-läge .....	29

## SE PÅ TV/PROGRAMKONTROLL

FJÄRRKONTROLLFUNKTIONER .....	34
Starta TV:n .....	36
Välja program .....	36
Justera volymen .....	36
SNABBMENYN .....	37
VAL OCH JUSTERING AV MENYER PÅ SKÄRM ..	38
AUTOMATISK KANALSÖKNING OCH LAGRING ..	39
Manuell kanalsökning och lagring(I DIGITALT LÄGE) ..	40
Manuell kanalsökning och lagring(I ANALOGT LÄGE) ..	41
Redigering av förvalda nr./TV-kanal .....	43
Antennförstärkare .....	46
PROGRAMVARUUPPDATERING .....	47
DIAGNOSTIK .....	48
CI-INFORMATION [GEMENSAMT GRÄNSSNITT] ..	49

Hur man använder listan med kanaler .....	50
INSIGNALLISTA .....	51
SIMPLINK .....	52
INSIGNALMARKERING .....	54
AV-LÄGE .....	55
Förenklad användar manual .....	55

## ANVÄNDA BLUETOOTH

Försiktighetsåtgärder vid användning av Bluetooth ..	56
STÄLLA IN BLUETOOTH.....	57
ANGE TV:NS PIN-KOD .....	58
BLUETOOTH-HÖRLURAR	
- Ansluta nya Bluetooth-hörlurar .....	59
- Ansluta till Bluetooth-hörlurar som redan är registrerade.....	59
- Koppla bort Bluetooth-hörlurar under användning..	60
- Vid förfrågan om anslutning till TV från Bluetooth-hörlurarna.....	60
HANTERA EN REGISTRERAD BLUETOOTH-ENHET .	61
MY BLUETOOTH INFORMATION (INFORMATION OM MIN BLUETOOTH).....	62
TA EMOT FOTON VIA EN EXTERN BLUETOOTH-ENHET ...	63

## ANVÄNDA USB-ENHETEN

Ansluta USB-enheten.....	64
FOTOLISTA .....	65
MUSIKLISTA.....	69

## EPG (ELEKTRONISK PROGRAMGUIDE) (I DIGITALT LÄGE)

- Aktivera/inaktivera EPG .....	72
- Välja ett program .....	72
- Knappfunktion i läget NOW/NEXT (NU/NÄSTA) .....	73
- Knappfunktion i läget 8 dagar .....	73
- Knappfunktion i datumändringsläge.....	73
- Knappfunktion i rutan för ytterligare beskrivning.....	74
- Knappfunktion i läget för inställning av Timer Record/Remind (Timerinspelning/Påminnelse) .....	74
- Knappfunktioner i läget Schedule List (Schemalista) .....	74

**BILDKONTROLL**

KONTROLL AV BILDSTORLEK (BILDPROPORTION) ....	75
FÖRINSTÄLLDA BILDINSTÄLLNINGAR	
- Förinställda bildlägen.....	77
- Automatisk färgtonskontroll (varm/mellan/kall).....	78
MANUELL BILDJUSTERING	
- Användaralternativ för bildläge.....	79
- Bildläge-Expertkontroll .....	80
BILDFÖRBÄTTRING.....	81
AVANCERAT - FILM MODE/ REAL CINEMA (FILMLÄGE/BIOGRAF).....	82
AVANCERAT - SVÄRTENIVÅ (MÖRKER).....	83
AVANCERAD TruMotion .....	84
TruMotion DEMO .....	85
Betraktar vänlig .....	86
BILDÅTERSTÄLLNING.....	87
POWER INDICATOR (STRÖMINDIKATOR) ...	88
Image Sticking Minimization(ISM)metod .....	89
BILDLÄGET Ström spar läge .....	90

**LJUD- OCH SPRÅKKONTROLL**

AUTOMATISK LJUDUTJÄMNARE .....	91
FÖRINSTÄLLDA LJUDINSTÄLLNINGAR – LJUDLÄGE .	92
LJUDINSTÄLLNINGJUSTERING - ANVÄNDARLÄGE .	93
SRS TruSurround XT .....	93
Tydlig röst-EFFEKT .....	94
Balans .....	95
TV-HÖGTALARNA PÅ/AV .....	96
VÄLJA DIGITAL UTSIGNAL FÖR LJUD .....	97
ÅTERSTÄLL LJUD .....	98
I/II	
-Stereo/Mono och tvaspråkig(DUAL) mottagning (Endast i analogt läge) .....	99
-NICAM ljudmottagning (Endast i analogt läge)	100
-Val av vänster (L) / höger (R) ljudkanal ..	100
Välja språk/land för menyerna på skärmen .....	101
SPRÅKVAL(ENDAST I DIGITALT LÄGE) .....	102

**TIDSINSTÄLLNING**

Ställa in klockan .....	103
AUTOMATISK AKTIVERING/AVSTÄNGNING MED TIMER	104
AUTOMATISK AVSTÄNGNING .....	105
TIDSZONSINSTÄLLNING .....	106
INSTÄLLNING AV INSOMNINGSTIMER .....	106

**FÖRÄLDRAKONTROLL/RANKNING**

ANGE LÖSENORD OCH LÅSSYSTEM .....	107
BLOCKERA PROGRAM .....	108
BARNLÅS .....	109
Knapplås .....	110

**TEXT-TV**

För att slå teletext På/av .....	111
SIMPLE teletext .....	111
TOP Text-TV .....	111
FASTEXT Text-TV .....	112
Tangenter för betjäning av speciella Text-TVfunktioner .....	112

**DIGITAL TEXT-TV**

TEXT-TV INOM DIGITAL TJÄNST .....	113
TEXT-TV MED DIGITAL TJÄNST .....	113

**BILAGA**

FELSÖKNING .....	114
SKÖTSEL .....	116
TEKNISKA DATA .....	117
PROGRAMMERA FJÄRRKONTROLLEN .....	119
IR-kod .....	121
Ansluta en extern styrenhet .....	123

# FÖRBEREDELSE

## KONTROLLER PÅ FRONTPANELEN

- Illustrationen kan se annorlunda ut än din TV.

### Plasma-TV Modeller

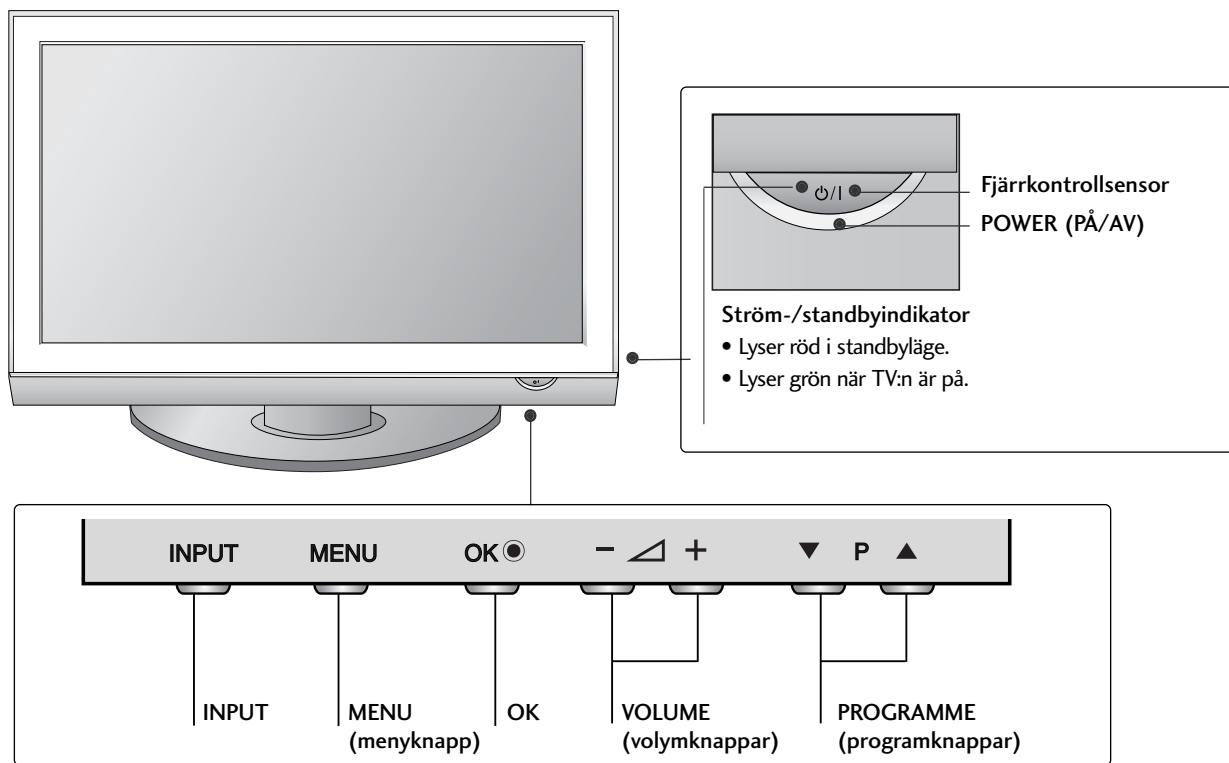

## LCD-TV, Modeller

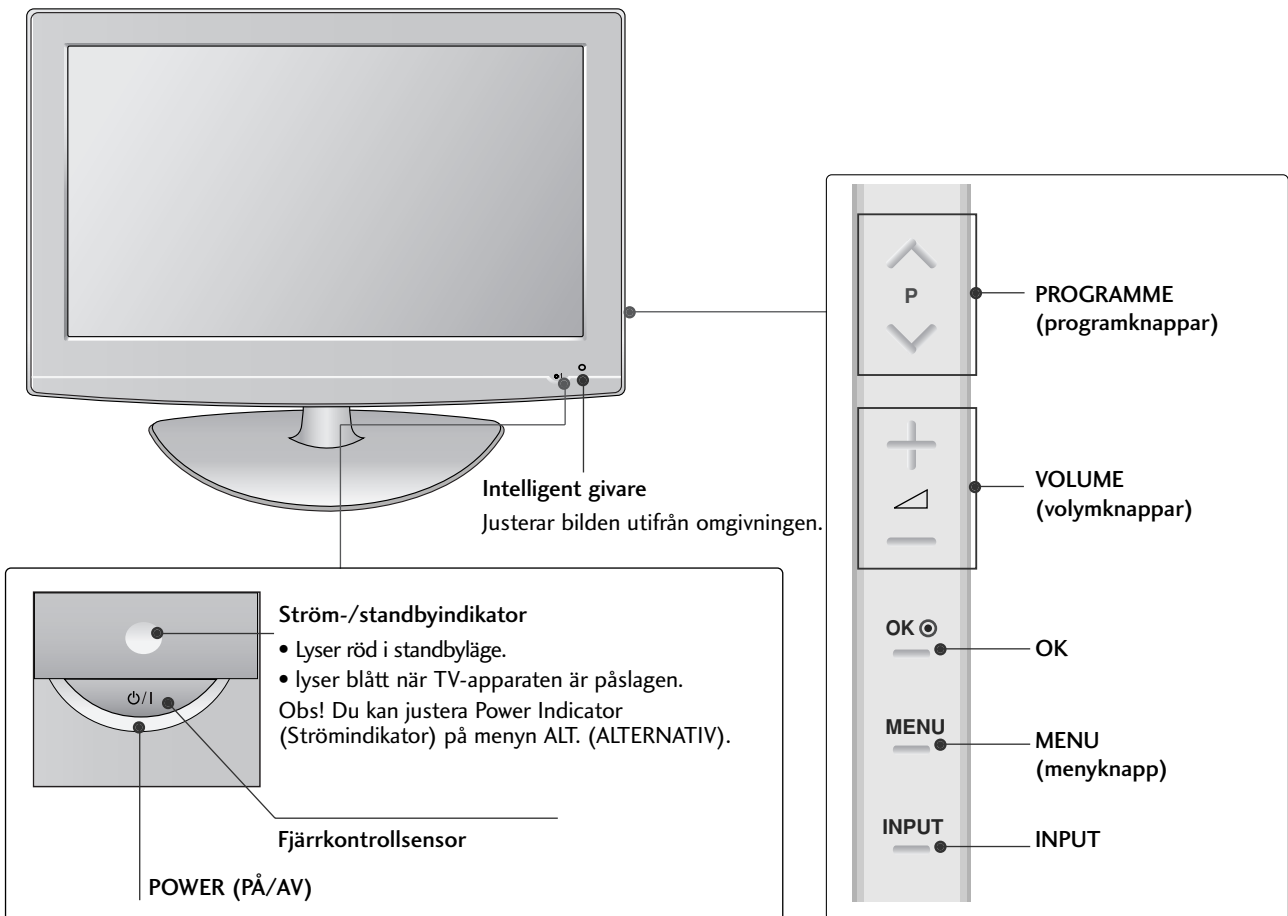

# FÖRBEREDELSE

## INFORMATION PÅ BAKSIDAN

- Illustrationen kan se annorlunda ut än din TV.

### Plasma-TV Modeller

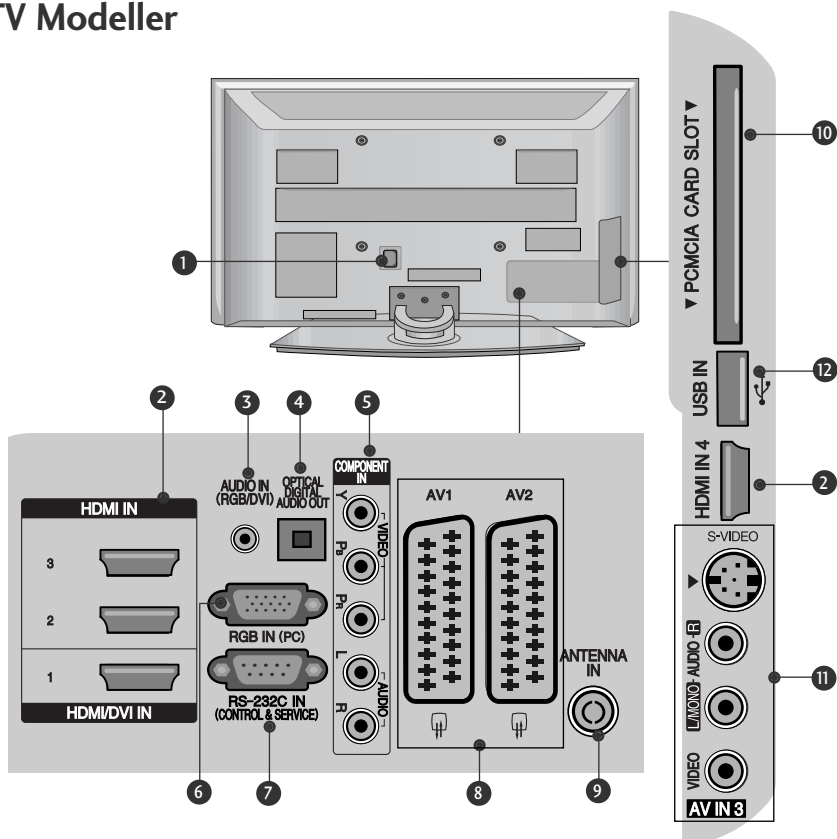

- 1** Uttag för strömkabel  
TV:n fungerar med AC-ström. Volttalet anges i avsnittet Tekniska data. Använd aldrig DC-ström till TV:n.
- 2** HDMI-ingång  
Anslut en HDMI-signal till HDMI IN.  
Eller en DVI-signal (VIDEO) till HDMI/DVI-porten med en DVI till HDMI-kabel.
- 3** RGB-/DVI Audio-ingång  
Anslut ljudet från en dator eller digital-TV.
- 4** OPTICAL DIGITAL AUDIO OUT (OPTISK DIGITAL LJUDUTGÅNG)  
Anslut digital ljudkabel från olika typer av utrustning.  
Obs! I viloläge fungerar dessa portar inte.
- 5** Komponentingång  
Anslut en komponentvideo/audio-enhet till de här uttagen.
- 6** RGB-ingång  
Anslut utgången från en dator.
- 7** RS-232C-INGÅNG (CONTROL/SERVICE) PORT  
Anslut kontrollenheternas seriella port till TV-apparatens RS-232C-uttag.
- 8** Euro Scart-uttag (AV1 /AV2)  
Anslut scartuttagets ingång eller utgång från en extern enhet till de här uttagen.
- 9** Antenningång  
Anslut RF-antennen till den här ingången.
- 10** PCMCIA-plats (Personal Computer Memory Card International Association).  
(Denna funktion finns inte i alla länder.)
- 11** S-Video-ingång  
Anslut S-Video-utgången från en S-VIDEO-enhet.  
Audio/Video-ingång  
Anslut audio/video-utgång från en extern enhet till de här uttagen.
- 12** USB-ingång



## LCD-TV, Modeller

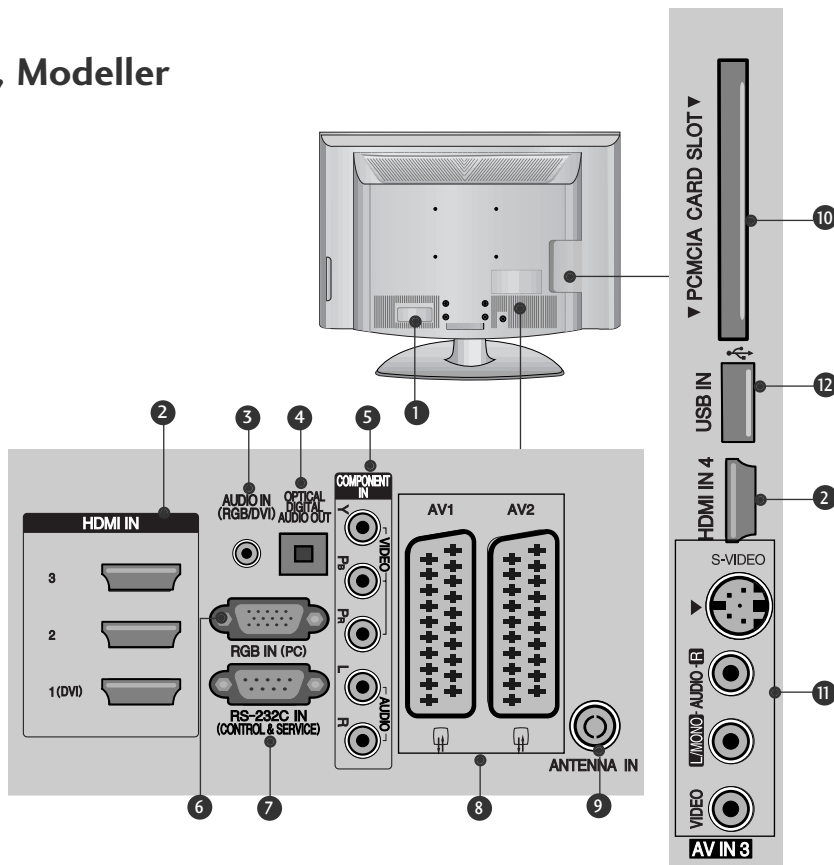

- 1 **Uttag för strömkabel**  
TV:n fungerar med AC-ström. Volttalet anges i avsnittet Tekniska data. Använd aldrig DC-ström till TV:n.
- 2 **HDMI-ingång**  
Anslut en HDMI-signal till HDMI IN. Eller en DVI-signal (VIDEO) till HDMI/DVI-porten med en DVI till HDMI-kabel.
- 3 **RGB-/DVI Audio-ingång**  
Anslut ljudet från en dator eller digital-TV.
- 4 **OPTICAL DIGITAL AUDIO OUT (OPTISK DIGITAL LJUDUTGÅNG)**  
Anslut digital ljudkabel från olika typer av utrustning. Obs! I viloläge fungerar dessa portar inte.
- 5 **Komponentingång**  
Anslut en komponentvideo/audio-enhet till de här uttagen.
- 6 **RGB-ingång**  
Anslut utgången från en dator.  
RS-232C-INGÅNG (CONTROL/SERVICE) PORT
- 7 **Anslut kontrollenheternas seriella port till TV-apparatens RS-232C-uttag.**
- 8 **Euro Scart-uttag (AV1/AV2)**  
Anslut scartuttagets ingång eller utgång från en extern enhet till de här uttagen.
- 9 **Antenningång**  
Anslut RF-antennen till den här ingången.
- 10 **PCMCIA-plats (Personal Computer Memory Card International Association).**  
(Denna funktion finns inte i alla länder.)
- 11 **S-Video-ingång**  
Anslut S-Video-utgången från en S-VIDEO-enhet.  
Audio/Video-ingång  
Anslut audio/video-utgång från en extern enhet till de här uttagen.
- 12 **USB-ingång**

# FÖRBEREDELSE

## MONTERA FOTEN

■ Illustrationen kan se annorlunda ut än din TV.

När du monterar bordsstativet bör du kontrollera att bulten är ordentligt åtdragen. (Om bulten inte dras åt ordentligt kan TV:n vippa framåt efter installationen.) Om bulten dras åt alltför hårt kan den skadas så att åtdragningen inte blir korrekt utförd.

endast **32/37/42LG70\*\***

- 1 Placera försiktigt TV-skärmen på sidan på ett stoppat underlag för att skydda den från skador.

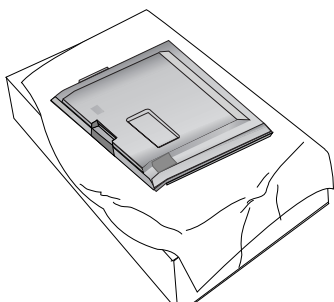

- 2 Montera stället i TV:ns fot.

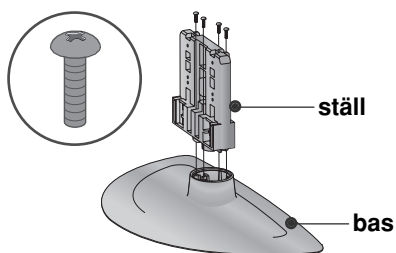

- 3 Montera TV:n enligt illustrationen.

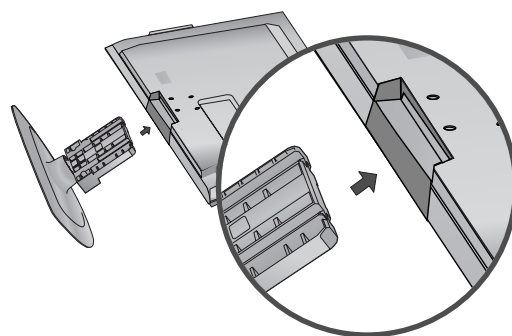

- 4 Skruva fast de fyra bultarna ordentligt i hålen baktill på TV:n.

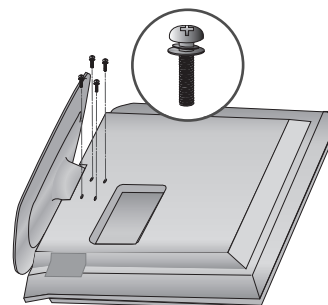

## VRIDBART STATIV

Efter att du installerat TV:n kan du vinkla den manuellt 20 grader åt vänster eller höger så det passar den vinkel du tittar från.

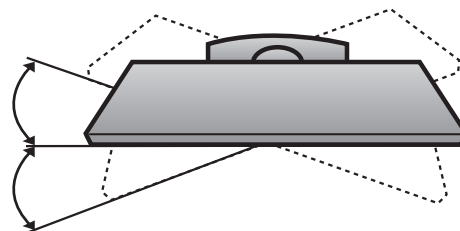

# MONTERA PRODUKTEN ORDENTLIGT SÅ ATT DEN INTE VÄLTER.

- Du bör anskaffa nödvändiga komponenter för att fästa TV:n på väggen.
- Placera TV:n nära väggen så att den inte välter i golvet om den knuffas till.
- Instruktionerna här nedan beskriver ett säkrare sätt att montera TV:n, nämligen att fästa den mot väggen, så att den inte välter framåt om någon kommer åt den. Detta hindrar produkten från att välta framåt och orsaka personskador. Även skador på TV:n undviks på det här sättet. Se till att barn inte klänger på TV:n eller hänger i den.

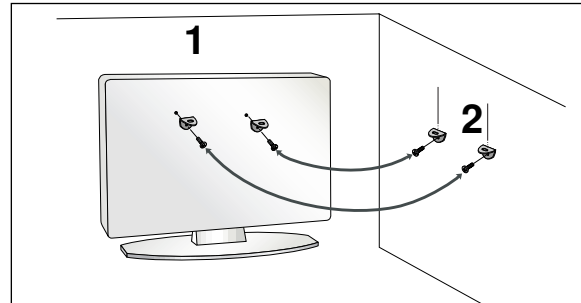
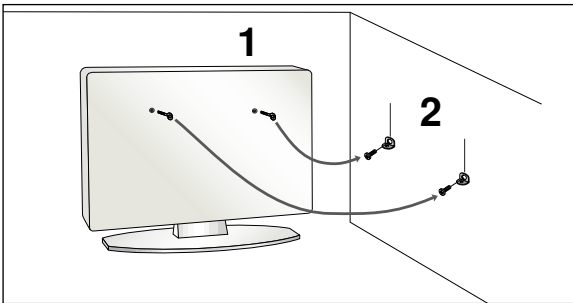

- 1 Använd skruvöglorna eller vinkeljärnen/skruvarna för TV för att fästa produkten på väggen enligt bilden. (Om TV:n har skruvar i ringbultarna lossar du dessa.)  
\* Sätt i skruvöglorna eller vinkeljärnen/skruvarna för TV och spänn fast dem ordentligt i de övre hålen.
- 2 Fäst vinkeljärnen med skruvarna på väggen. Avpassa efter höjden på det vinkeljärn som fästs på väggen.

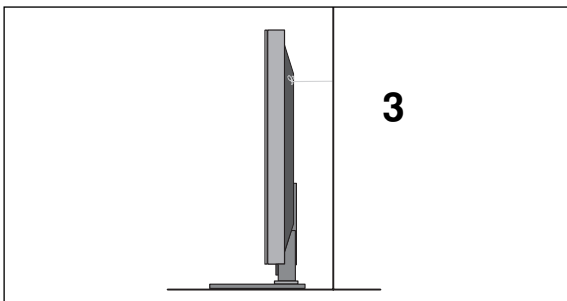

- 3 Använd ett kraftigt rep för att binda fast produkten. Det är säkrare att binda repet så att det ligger horisontellt mellan väggen och produkten.

## ! OBS!

- ▶ Knyt upp repet innan produkten flyttas.
- ▶ Använd en hållare eller ett skåp stor/t och stark/t nog för att klara produktens storlek och tyngd.
- ▶ För att produkten ska vara säker att använda, se till att vinkeljärnet på väggen är monterat på samma höjd som det på produkten.

# FÖRBEREDELSE

## HÖLJE PÅ BAKSIDAN MED KABELSAMLARE

- Illustrationen kan se annorlunda ut än din TV.

### Plasma-TV Modeller

#### 1 Anslut nödvändiga kablar.

Information om hur du ansluter extrautrustning finns i avsnittet Installation av extern utrustning.

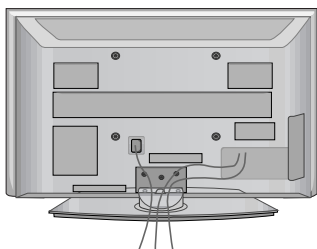

#### 2 Installera KABELSAMLAREN enligt illustrationen.

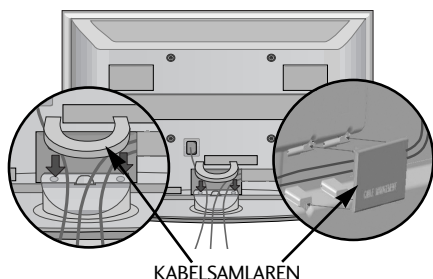

### Så här tar du bort kabelsamlaren

Håll i **KABELSAMLAREN** med båda händerna och dra den uppåt.

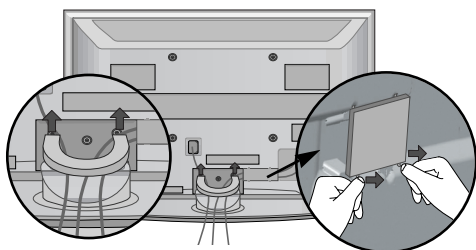

Lösgör **KABELSAMLAREN** från TV:n genom att trycka in de två spärrarna.

#### ! OBS!

- ▶ Använd inte **KABELSAMLAREN** för att lyfta TV:n.
- Om du tappar produkten kan du skada dig, eller också kan produkten gå sönder.

### ANVÄNDA FERRITKÄRNA (endast 50/60PG70\*\*)

Ferritkärna kan användas för att reducera den elektromagnetiska vågen vid anslutning av nätkabeln. Ju närmare nätkontakten som ferritkärnan befinner sig, desto bättre.



## LCD-TV, modeller

- 1 Anslut nödvändiga kablar.

Information om hur du ansluter extrautrustning finns i avsnittet Installation av extern utrustning.

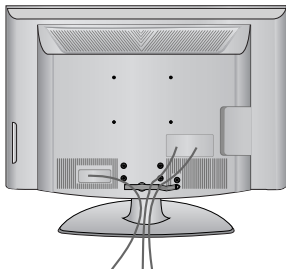

- 2 Öppna KABELSAMLAREN som bilden visar och samla ihop kablarna.

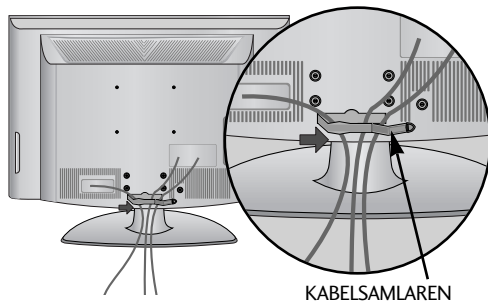

- 3 Installera KABELSAMLAREN enligt bilden.

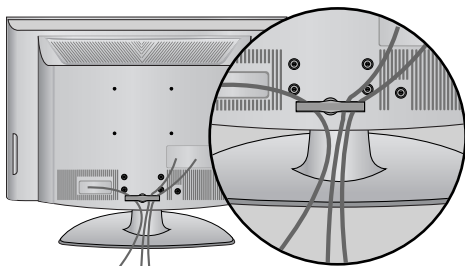

# FÖRBEREDELSE

- TV:n kan placeras på flera olika sätt, till exempel på en vägg, ett skrivbord, osv.
- TV:n är designad för att monteras horisontellt.

## JORDNING

Var noga med att ansluta jordkabeln för att förhindra strömstötar. Om det inte finns några tillgängliga jordningsmetoder bör en kvalificerad tekniker installera ett separat överströmsskydd. Försök inte jorda enheten genom att koppla den till telefonledningar, åskledare eller gasledningar.

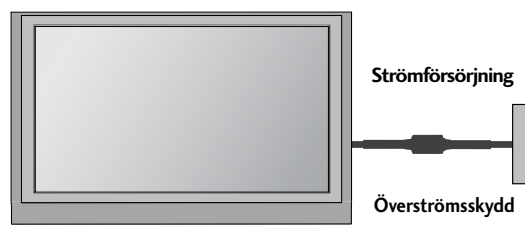

## INSTALLATION PÅ BORDSSOCKEL

Placera TV:n på 10 cm avstånd från väggen så att god ventilation tillgodoses.

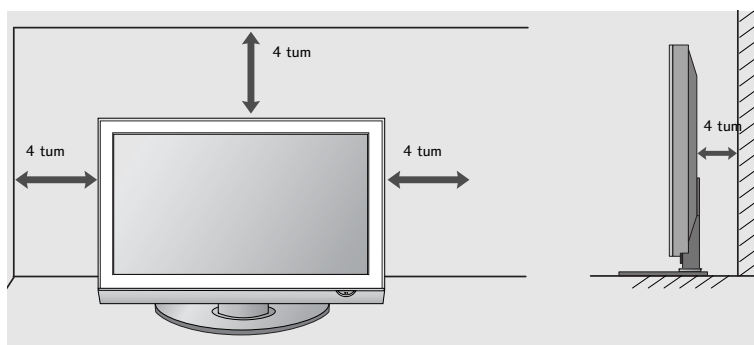
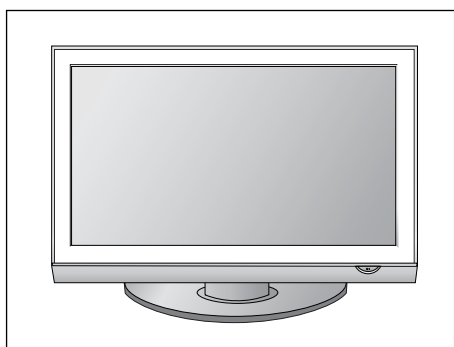

## FÄSTA TV:N PÅ ETT BORD (Endast 32/37LG70\*\*)

TV:n måste fästas mot bordet så att den inte kan flyttas framåt eller bakåt. Det bör göras för att förhindra personskadorna och skador på produkten. Använd bara en fästskruv.

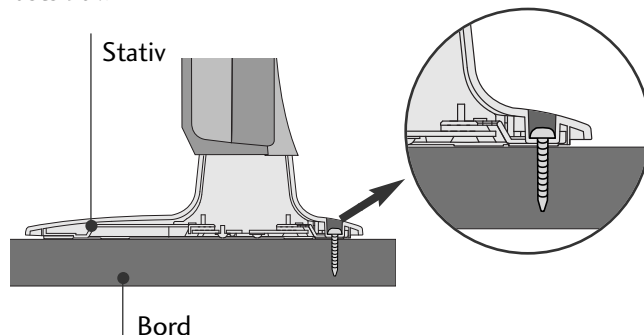
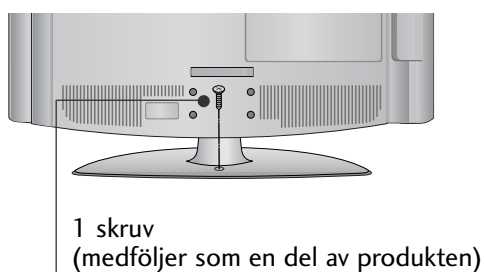

### ! VARNING

- ▶ TV-apparaten bör fästas säkert i golvet/väggen enligt installationsanvisningarna för att förhindra att den tipsar över. Att luta, skaka eller gunga apparaten kan orsaka personskada.

## VÄGGMONTERING: HORISONTELL INSTALLATION

Placera TV:n på 10 cm avstånd från väggen så att god ventilation tillgodoses. Du rekommenderas att använda LG:s konsol för väggmontering när du monterar TV:n på väggen.

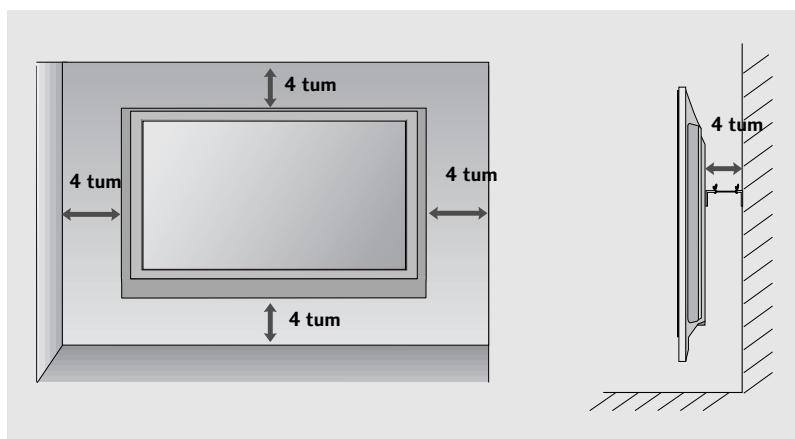
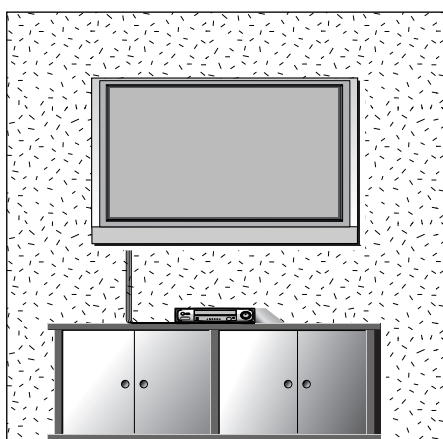

## OM DU INTE ANVÄNDER BORDSSTATIVET

■ Illustrationen kan se annorlunda ut än din TV.

När du installerar den väggmonterade enheten använder du skyddshöljet för installation på bordsstativ.

### Plasma-TV, modeller

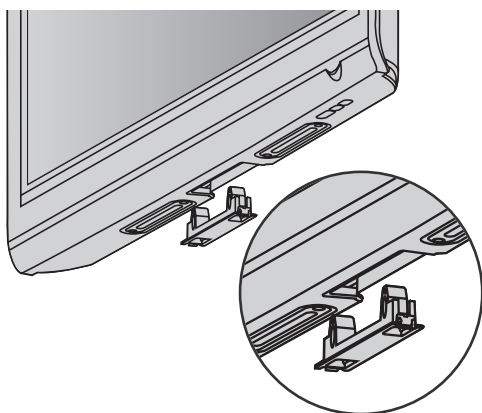

### LCD-TV, modeller

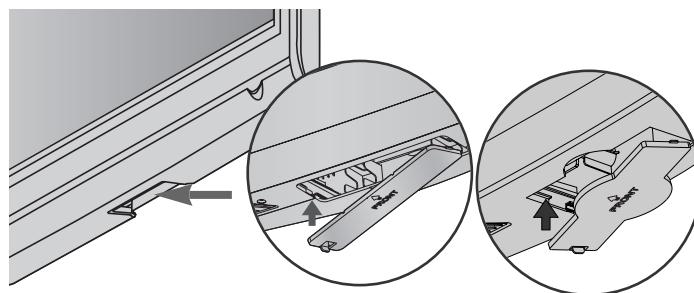

Tryck fast SKYDDSHÖLJET på TV:n tills du hör ett klickande ljud.

# FÖRBEREDELSE

- För att förhindra att utrustningen skadas bör nätsladden aldrig sättas i förrän all utrustning har anslutits.

## ANSLUTA ANTENN

- Justera antennen för bästa möjliga bildkvalitet.
- Antennkabel och omvandlare medföljer ej.

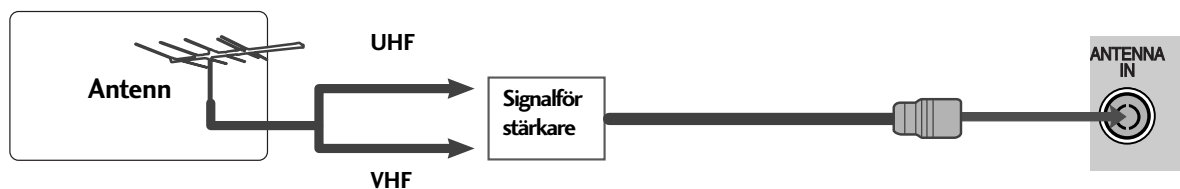
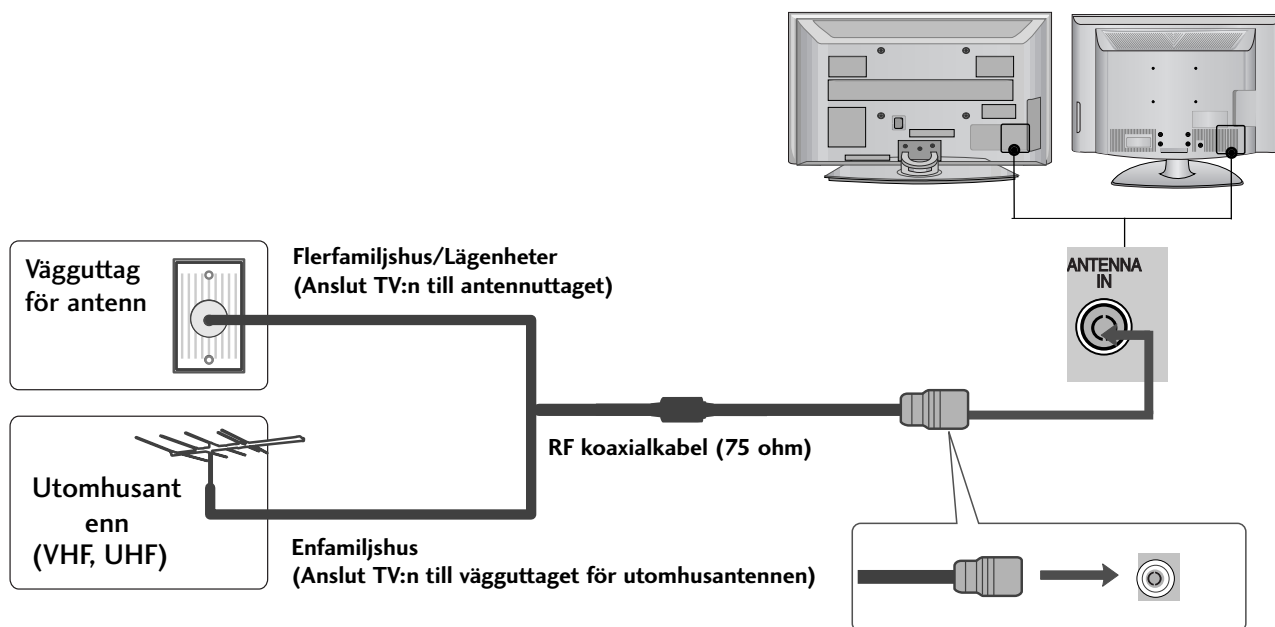

- I områden med dålig mottagning kan en signalförstärkare installeras på antennen för att få bättre bild (se illustrationen till höger).
- Om två TV-apparater ska anslutas bör en signalfördelare användas.



# INSTALLATION AV EXTERN UTRUSTNING

- För att förhindra att utrustningen skadas bör nätsladden aldrig sättas i förrän all utrustning har anslutits.
- Det här avsnittet om INSTALLATION AV EXTERN UTRUSTNING använder huvudsakligen diagram för 50PG70\*\* -modellerna.
- Illustrationen kan se annorlunda ut än din TV.

## INSTALLATION AV HD-MOTTAGARE

- Den här TV:n kan ta emot digitala RF/kabelsignaler utan en extern digitalbox. Om du tar emot digitala signaler från en digitalbox eller någon annan extern digital enhet bör du dock studera diagrammet här nedan.

### Ansluta med en komponentkabel

- 1 Anslut videoutgångarna (Y, PB, PR) på den digitala set-top-boxen till uttagen för **COMPONENT IN VIDEO** på TV:n.
- 2 Anslut audioutgångarna på den digitala set-top-boxen till **COMPONENT IN AUDIO**-ingångarna på TV:n.
- 3 Slå på den digitala set-top-boxen. (Se handboken till den digitala set-top-boxen.)
- 4 Välj **Komponent**-indatakälla med knappen **INPUT** på fjärrkontrollen.

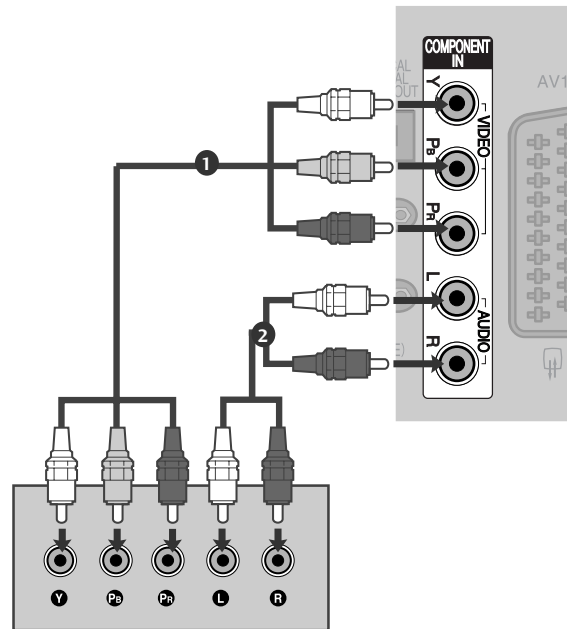

Signal	Komponent	HDMI
480i/576i	Ja	Nej
480p/576p	Ja	Ja
720p/1080i	Ja	Ja
1080p	Ja (endast 50/60Hz)	Ja (24Hz/30Hz/50Hz/60Hz)

# INSTALLATION AV EXTERN UTRUSTNING

## Ansluta med en HDMI-kabel

- 1 Anslut HDMI-utgången på den digitala set-top-boxen till **HDMI/DVI IN 1**, **HDMI IN 2**, **HDMI IN 3** eller **HDMI IN 4** på TV:n.
- 2 Slå på den digitala set-top-boxen. (Se handboken till den digitala set-top-boxen.)
- 3 Välj **HDMI1**, **HDMI2**, **HDMI3** eller **HDMI4**-indatakälla med knappen **INPUT** på fjärrkontrollen.

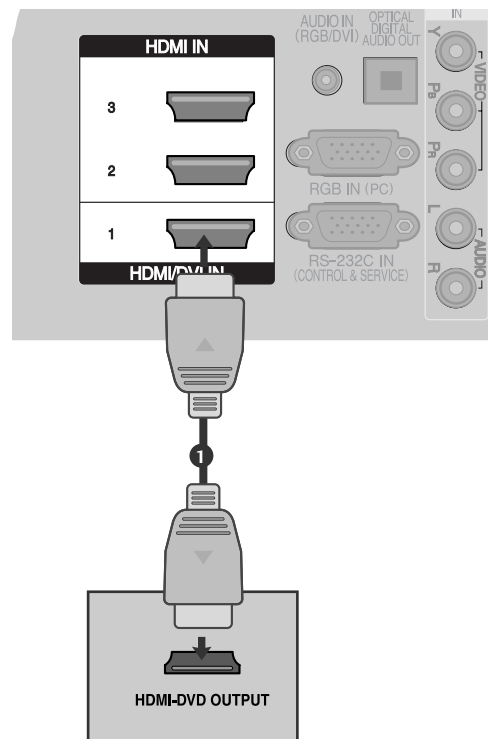

## Ansluta med en HDMI till DVI-kabel

- 1 Anslut DVI-utgången på den digitala set-top-boxen till **HDMI /DVI IN 1** på TV:n.
- 2 Anslut audioutgångarna på set-top-boxen till **AUDIO IN (RGB/DVI)**-uttaget (PC-ljud) på TV:n.
- 3 Slå på den digitala set-top-boxen. (Se handboken till den digitala set-top-boxen.)
- 4 Välj **HDMI1**-indatakälla med knappen **INPUT** på fjärrkontrollen.

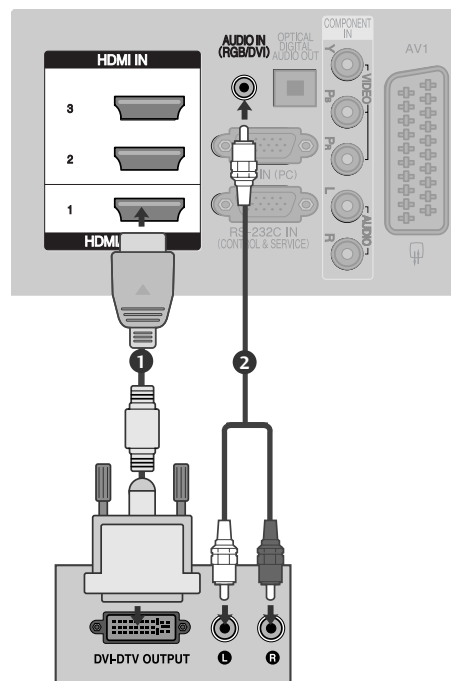

# ANSLUTA DVD-ENHET

## Ansluta med en komponentkabel

- 1 Anslut videoutgångarna (Y, P<sub>B</sub>, P<sub>R</sub>) på DVD-spelaren till uttagen för **COMPONENT IN VIDEO** på TV:n.
- 2 Anslut audioutgångarna på DVD-spelaren till **COMPONENT IN AUDIO**-ingångarna på TV:n.
- 3 Slå på DVD-spelaren och sätt i en DVD-skiva.
- 4 Välj **Komponent**-indatakälla med knappen **INPUT** på fjärrkontrollen.
- 5 Se handboken för DVD-spelaren för information om hur du hanterar denna.

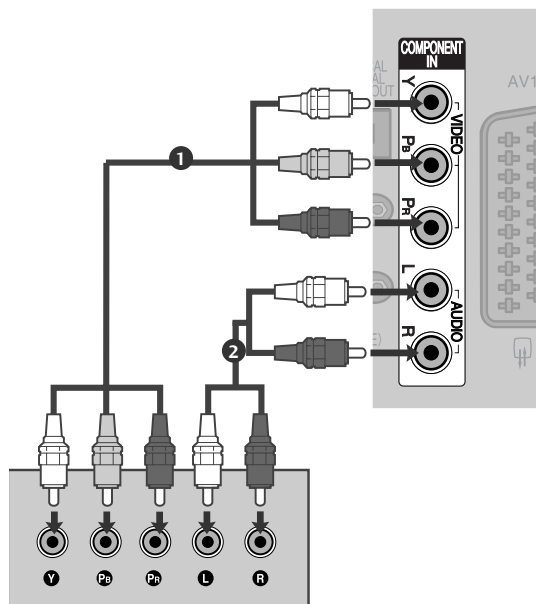

### Komponentingångar

För att få bättre bild kan du ansluta en DVD-spelare till komponentportarna enligt illustrationen.

Komponentportar på TV:n	Y	P <sub>B</sub>	P <sub>R</sub>
Videoutgångar på DVD-spelaren	Y	P <sub>B</sub>	P <sub>R</sub>
	Y	B-Y	R-Y
	Y	Cb	Cr
	Y	Pb	Pr

# INSTALLATION AV EXTERN UTRUSTNING

## Ansluta med scartkabel

- 1 Anslut scartutttaget på VCR-enheten till scartutttaget **AV1** på TV:n. Använd en avskärmad scartkabel.
- 2 Slå på DVD-spelaren och sätt i en DVD-skiva.
- 3 Välj **AV1** -indatakälla med knappen **INPUT** på fjärrkontrollen.  
Om det finns en anslutning till frontuttag **AV2** väljer du **AV2** som ingång.
- 4 Se handboken för DVD-spelaren för information om hur du hanterar denna.

### ! OBS!

► Om du vill använda en EURO scart-kabel måste du använda den signalavskärmade Euro scart-kabeln.

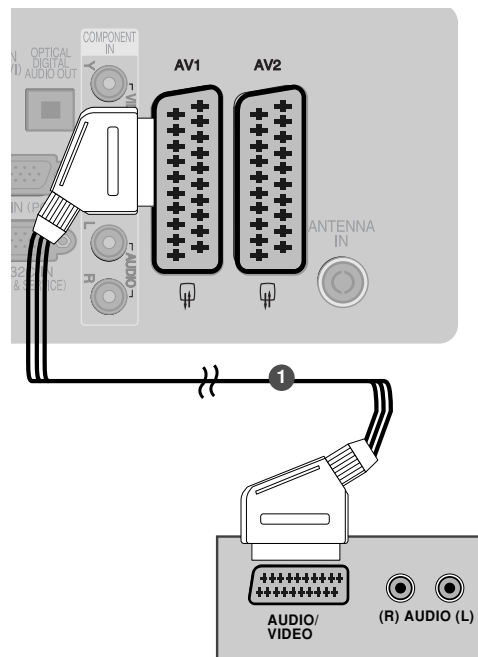

## Ansluta med en S-Video-kabel

- 1 Anslut S-VIDEO-utgången på DVD-spelaren till **S-VIDEO** -ingången på TV:n.
- 2 Anslut audioutgångarna på DVD-spelaren till **AUDIO** ingångarna på TV:n.
- 3 Slå på DVD-spelaren och sätt i en DVD-skiva.
- 4 Välj **AV3**-indatakälla med knappen **INPUT** på fjärrkontrollen.
- 5 Se handboken för DVD-spelaren för information om hur du hanterar denna.

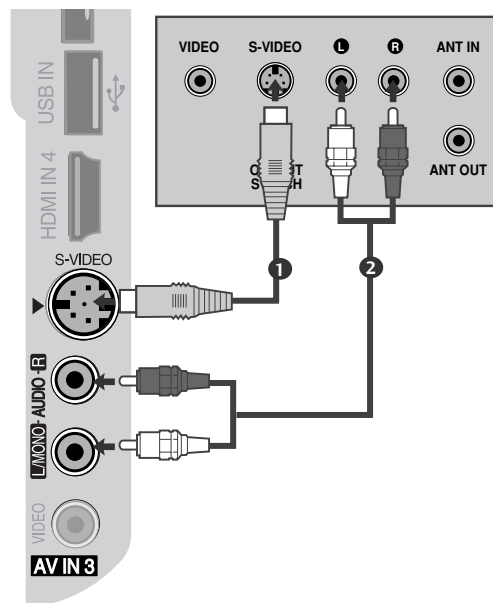

## Ansluta med en HDMI-kabel

- 1 Anslut HDMI-utgångarna på DVD-spelaren till **HDMI/DVI IN 1, HDMI IN 2, HDMI IN 3** eller **HDMI IN 4**-uttaget på TV:n.
- 2 Välj **HDMI1, HDMI2, HDMI3** eller **HDMI4**-indatakälla med knappen **INPUT** på fjärrkontrollen.
- 3 Se handboken för DVD-spelaren för information om hur du hanterar denna.

### ! OBS!

- ▶ TV:n kan ta emot video- och audiosignalen samtidigt via en HDMI-kabel.
- ▶ Om DVD:n inte stöder automatisk HDMI måste du själv ange lämplig utdataupplösning.

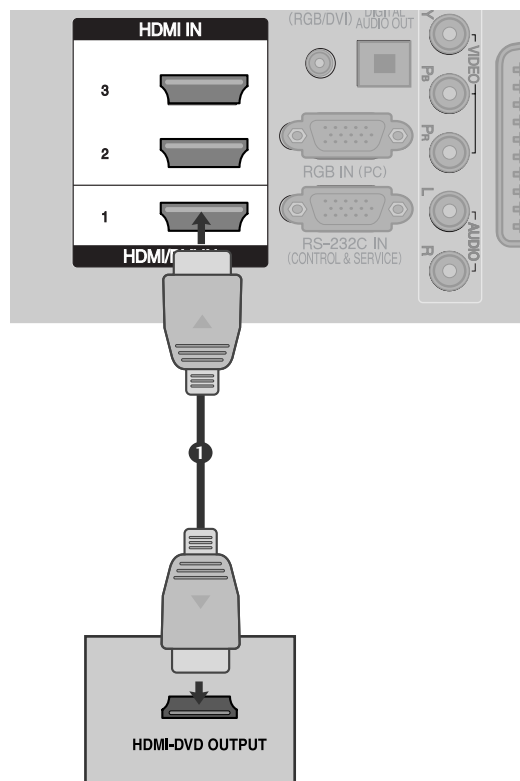

# INSTALLATION AV EXTERN UTRUSTNING

## ANSLUTA VCR-ENHET

- För att undvika störningar bör VCR-enheten och TV:n placeras på lämpligt avstånd från varandra.
- Störningen kan visas som en stillbild från videon. Vid bildformatet 4:3 kan det hända att de fasta bilderna på sidorna av skärmen förblir synliga.

### Ansluta med en RF-kabel

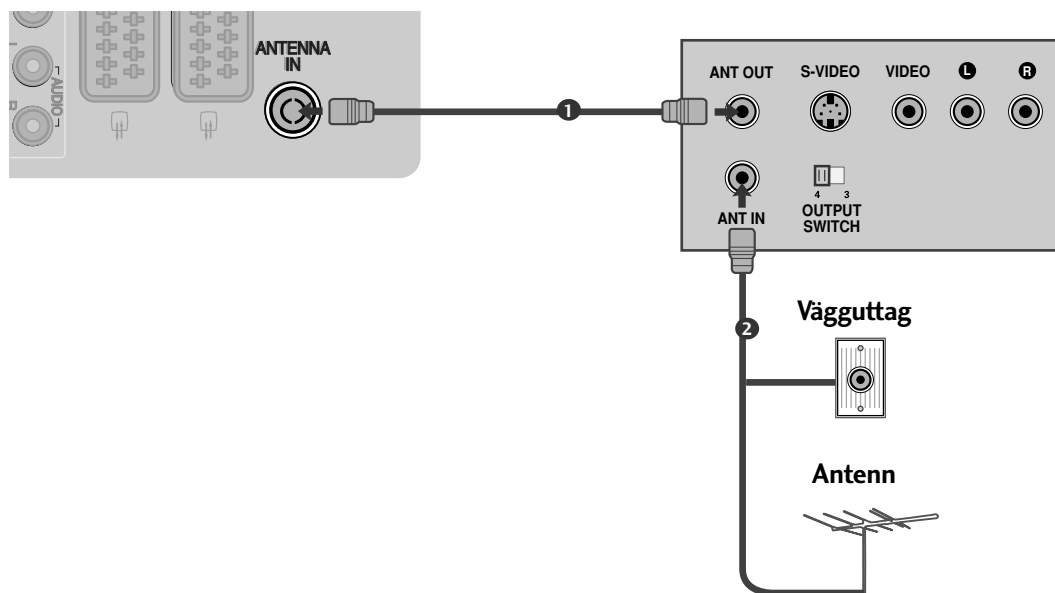

- 1 Anslut **ANT OUT** på VCR-enheten till **ANTENNA IN** på TV:n.  
.....
- 2 Anslut antennkabeln till **ANT IN** på VCR-enheten.  
.....
- 3 Tryck på **PLAY** på VCR-enheten och matcha lämpliga program mellan TV:n och videon.  
.....

## Ansluta med scartkabel

- 1 Anslut scartuttaget på VCR-enheten till scartuttaget **AV1** på TV:n. Använd en avskärmad scartkabel.
- 2 Sätt in ett videoband och tryck på **PLAY (Start)** på VCR-enheten. (Se handboken till VCR-enheten.)
- 3 Välj **AV1** som ingång med hjälp av **INPUT**-knappen på fjärrkontrollen.
- 4 Om det finns en anslutning till frontuttag **AV2** väljer du **AV2** som ingång.

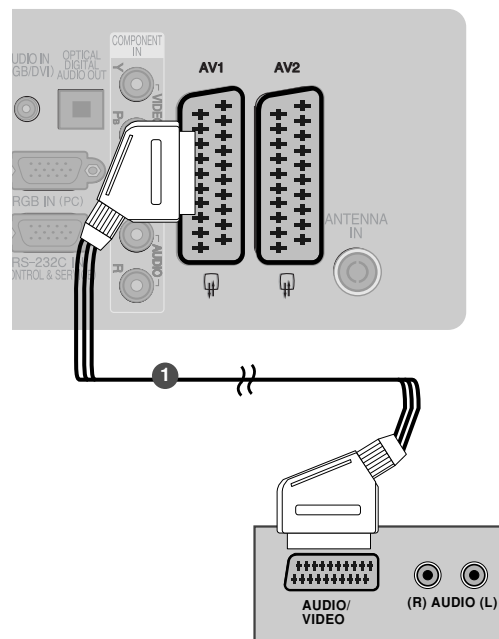

### ! OBS!

- Om du vill använda en EURO scart-kabel måste du använda den signalavskärmade Euro scart-kabeln.

## Ansluta med en RCA-kabel

- 1 Anslut **AUDIO/VIDEO**-jacken på TV:n och VCR-enheten. Anslut kablarna i enlighet med färgmarkeringarna på jacken. (Video = gul, Audio (L) = vit och Audio (R) = röd.)
- 2 Sätt in ett videoband och tryck på **PLAY (Start)** på VCR-enheten. (Se handboken till VCR-enheten.)
- 3 Välj **AV3** som ingång med hjälp av **INPUT**-knappen på fjärrkontrollen.

### ! OBS!

- Om du har en mono-videobandspelare ansluter du ljudkabeln från videobandspelaren till uttaget **AUDIO L/MONO** på TV-apparaten.

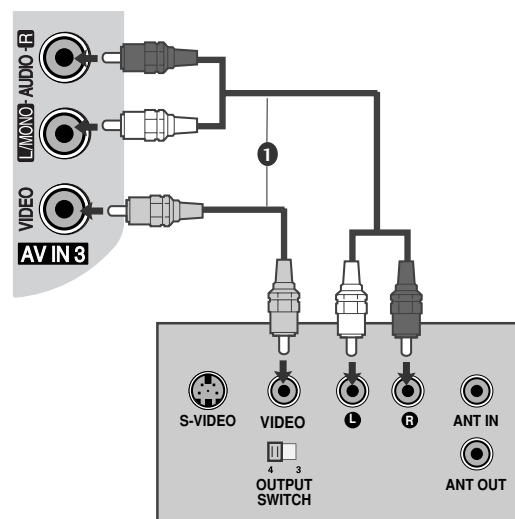

# INSTALLATION AV EXTERN UTRUSTNING

## Ansluta med en S-Video-kabel

- 1 Anslut S-VIDEO-utgången på videon till **S-VIDEO** ingången på TV:n. Bildkvaliteten förbättras jämfört med en vanlig kompositingång (RCA-kabel).
- 2 Anslut audioutgångarna på videon till **AUDIO**-ingångarna på TV:n.
- 3 Sätt in ett videoband och tryck på **PLAY** (Start) på VCR-enheten. (Se handboken till VCR-enheten.)
- 4 Välj **AV3**-indatakälla med knappen **INPUT** på fjärrkontrollen.

### ! OBS!

- ▶ Om både S-VIDEO- och VIDEO-uttag ansluts till S-VHS VCR samtidigt kan bara S-VIDEO tas emot.

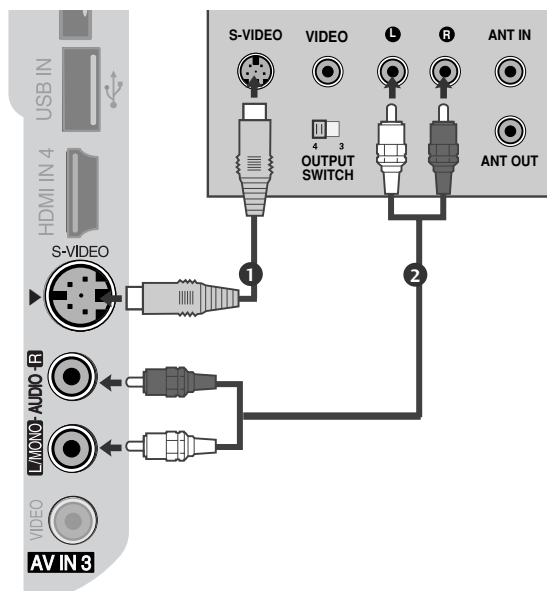

## INFÖRANDE AV CI-MODULA

- För att kunna se kanaler med förvrängd signal (betal-TV) i läget digital-TV.
- Denna funktion finns inte i alla länder.

- 1 Sätt in CI-modulen i **PCMCIA**-platsen (Personal Computer Memory Card International Association) på TV:n enligt bilden.

Mer information finns på sid. 49.

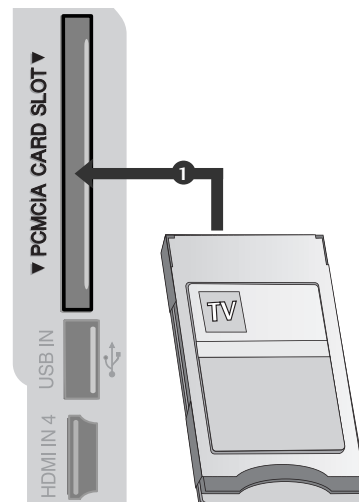



# ANSLUTNING AV DIGITAL LJUDSIGNAL

Skicka TV:ns ljud till extern ljudutrustning via den digitala ljudutgången (optisk).

- 1 Anslut ena änden av en optisk kabel till TV:ns digitala ljudutgång (optisk).
- 2 Anslut den andra änden av den optiska kabeln till den digitala ljudingången (optisk) på ljudutrustningen.
- 3 Välj "TV Speaker option - Off" (TV-högtalare - Av) på menyn AUDIO (LJUD). (► sid. 96). Se bruksanvisningen för den externa ljudutrustningen för ytterligare instruktioner.

## ⚠ VARNING!

- Titta inte in i den optiska porten. Ögonen kan då skadas av laserstrålen.

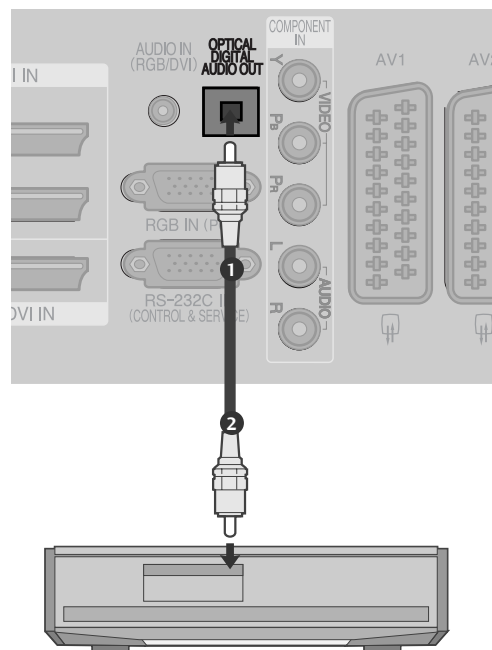

# INSTALLATION AV EXTERN UTRUSTNING

## INSTALLATION AV ANNAN A/V-KÄLLA

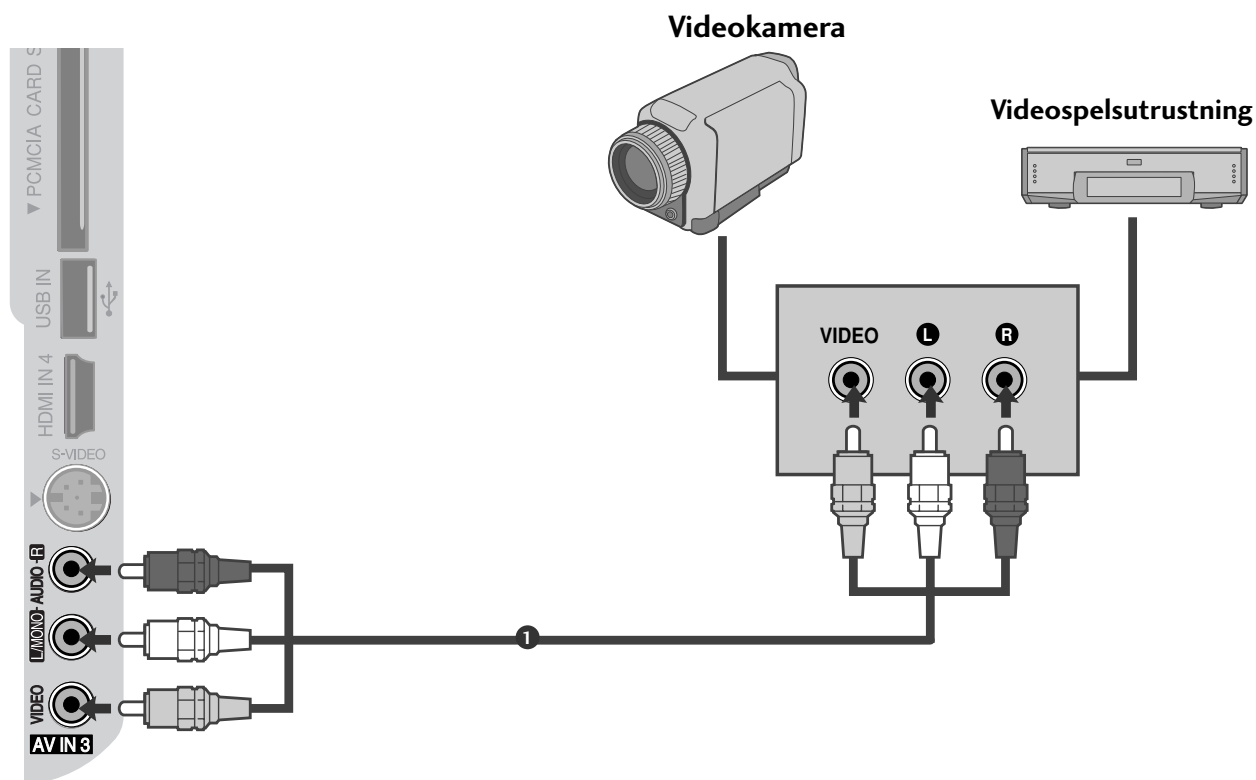

- 1 Anslut **AUDIO/VIDEO**-jacken på TV:n och VCR-enheten. Anslut kablarna i enlighet med färgmarkeringarna på jacken. (Video = gul, Audio (L) = vit och Audio (R) = röd.)
- 2 Välj **AV 3** som ingång med hjälp av **INPUT** knappen på fjärrkontrollen.
- 3 Kontrollera att den externa utrustningen fungerar. Se handboken för den externa utrustningen.

# USB-INSTALLATION

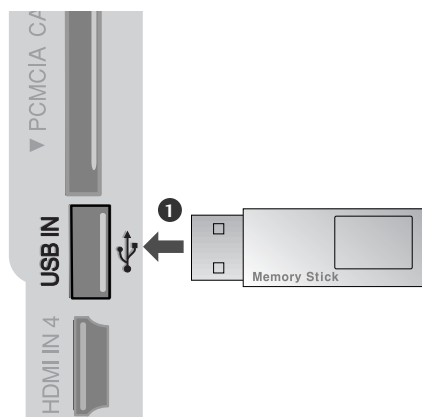

- 
- 1 Anslut USB-enheten i **USB IN**-porten som finns på sidan av TV-apparaten.  
.....
  - 2 När du har anslutit till **USB IN**-porten kan du använda DVR-funktionen. (►sid. 64)
-

# INSTALLATION AV EXTERN UTRUSTNING

## ANSLUTA DATOR

Den här TV:n har Plug and Play-funktion, vilket innebär att datorn automatiskt justeras till TV:ns inställningar.

### Vid anslutning med en D-sub 15-stiftskabel

- 1 Anslut RGB-utgångarna på PC-spelaren till **RGB IN (PC)**-uttaget på TV:n.
- 2 Anslut audioutgångarna på PC-spelaren till **AUDIO IN (RGB/DVI)** ingångarna på TV:n.
- 3 Starta datorn och TV:n.
- 4 Välj **RGB** -indatakälla med knappen **INPUT** på fjärrkontrollen.

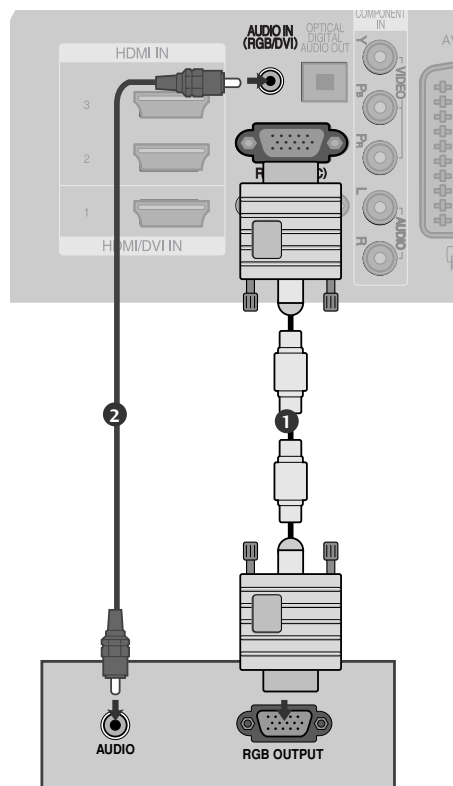

### Ansluta med en HDMI till DVI-kabel

- 1 Anslut DVI-utgången på datorn till uttaget **HDMI/DVI IN 1** på TV:n.
- 2 Anslut audioutgångarna på PC-spelaren till **AUDIO IN (RGB/DVI)** ingångarna på TV:n.
- 3 Starta datorn och TV:n.
- 4 Välj **HDMI1** -indatakälla med knappen **INPUT** på fjärrkontrollen.

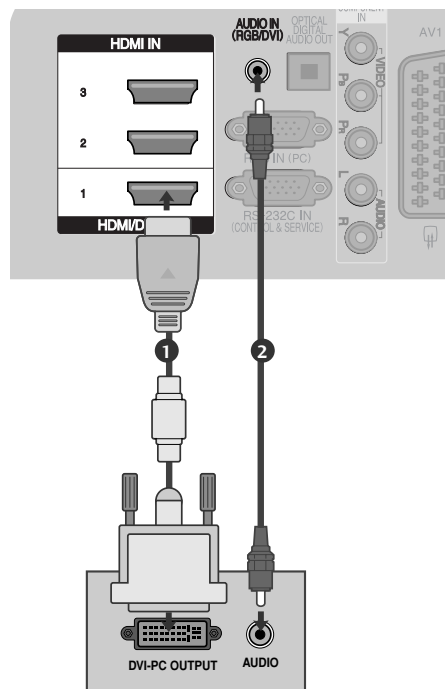

## Skärmupplösning som stöds

### Plasma-TV Modeller

#### RGB-PC, HDMI/DVI-PC-läge

Upplösning	Horisontell frekvens (kHz)	Vertikal frekvens (Hz)
720x400	31,468	70,08
640x480	31,469	59,94
800x600	37,879	60,31
1024x768	48,363	60,00
1280x768	47,78	59,87
1360x768	47,72	59,80
1920x1080	66,587	59,934
1280x1024	63,98	60,02
1400x1050	65,317	59,979

#### HDMI/DVI-DTV-läge

Upplösning	Horisontell frekvens (kHz)	Vertikal frekvens (Hz)
640x480	31,649	59,94
	31,469	60
720x480	31,47	59,94
	31,50	60
720x576	31,25	50,00
	37,50	50,00
1280x720	44,96	59,94
	45,00	60
1920x1080	28,125	50,00
	33,72	59,94
	33,75	60
	27,00	24,00
	33,750	30
	56,25	50,00
	67,433	59,94
	67,50	60

### LCD-TV, Modeller

#### RGB-PC, HDMI/DVI-PC-läge

Upplösning	Horisontell frekvens (kHz)	Vertikal frekvens (Hz)
720x400	31,468	70,08
640x480	31,469	59,94
800x600	37,879	60,31
1024x768	48,363	60,00
1280x768	47,78	59,87
1360x768	47,72	59,80
1920x1080	66,587	59,934
1280x1024	63,98	60,02
1400x1050	65,317	59,979

#### HDMI/DVI-DTV-läge

Upplösning	Horisontell frekvens (kHz)	Vertikal frekvens (Hz)
640x480	31,649	59,94
	31,469	60
720x480	31,47	59,94
	31,50	60
720x576	31,25	50,00
	37,50	50,00
1280x720	44,96	50,94
	45,00	60
1920x1080	28,125	50,00
	33,72	59,94
	33,75	60
	27,00	24,00
	33,750	30
	56,25	50,00
	67,433	59,94
	67,50	60

# INSTALLATION AV EXTERN UTRUSTNING

## ! OBS!

- ▶ Anslut en dator till TV:n för att få bra ljud och bild.
- ▶ Undvik att ha en fast bild på TV-skärmen under längre tid. Bilden kan fastna permanent på skärmen; använd om möjligt en skärmläckare.
- ▶ Anslut datorn till RGB(PC) eller HDMI IN(eller HDMI/DVI IN)-porten på TV:n; ändra upplösning på utdatan från datorn på samma sätt.
- ▶ Det kan uppstå brus, vertikala mönster, kontrast eller ljusstyrka vid vissa upplösningar i PC-läge. Ändra sedan PC-läget till en annan upplösning, ändra omhämtningsfrekvensen eller justera ljusstyrka och kontrast på menyn tills bilden är klar. Om omhämtningsfrekvensen på datorns grafikkort inte kan ändras, byt ut grafikkortet eller kontakta leverantören av kortet.
- ▶ Det finns en separat mall för synkronisering av horisontella och vertikala frekvenser.
- ▶ Anslut signalkabeln från bildskärmens utsignal på datorn till ingången RGB (PC) på TV:n eller signalkabeln från HDMI-utgången på datorn till HDMI IN (eller HDMI/DVI IN) på TV:n.
- ▶ Anslut audiokabeln från datorn till Audio-ingången på TV:n. (Audiokablar ingår ej.)
- ▶ Om du använder ett ljudkort ska du justera ljudet på datorn.
- ▶ Denna TV använder VESA Plug and Play. TV:n skickar EDID-data till datorn med hjälp av DDC-protokoll. Datorn justerar automatiskt när denna TV används.
- ▶ DDC-protokoll är förinställt för läget RGB (Analog RGB), HDMI (Digital RGB).
- ▶ Om så krävs justerar du inställningarna för Plug and Play funktionsmässigt.
- ▶ Om grafikkortet på datorn inte skickar analoga och digitala RGB-signaler samtidigt ansluter du bara en av antingen RGB eller HDMI IN (eller HDMI/DVI IN) vid visning av datorns bild på TV:n.
- ▶ Om grafikkortet på datorn skickar analoga och digitala RGB-signaler samtidigt ställer du in TV:n på antingen RGB eller HDMI (det andra läget ställs in automatiskt av TV:n med hjälp av Plug and Play.)
- ▶ DOS-läge kanske inte fungerar beroende på videokortet om du använder en HDMI till DVI-kabel.
- ▶ Om du använder en RGB-PC-kabel som är för lång kan brus uppstå på skärmen. Vi rekommenderar att en kabel kortare än fem meter används. Det ger bäst bildkvalitet.
- ▶ Om HDMI (1080p, över 12 bit) har anslutits till HDMI-uttaget på sidan kan skärmen vara felaktig.









## Skärminställningar för PC-läge

### Återställa skärmen

Återställer position, storlek och fas till fabriksinställningarna.

Den här funktionen fungerar i följande läge: RGB[PC].



- 1   Välj BILD.
- 2   Välj SKARM.
- 3   Välj Nollställ.
- 4   Välj Ja.
- 5  Kör Nollställ.

- Tryck på **MENU** (MENY) flera gånger när du vill återgå till normalt TV-läge.
- Tryck på **RETURN** (RETUR) om du vill gå till föregående menyskärm.

# INSTALLATION AV EXTERN UTRUSTNING

## Justeringar för skärmens position, storlek, fas

Om bilden inte är skarp efter automatisk justering, särskilt om tecken fortfarande darrar, justerar du bildfasen manuellt.

Den här funktionen fungerar i följande läge: RGB[PC].

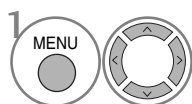
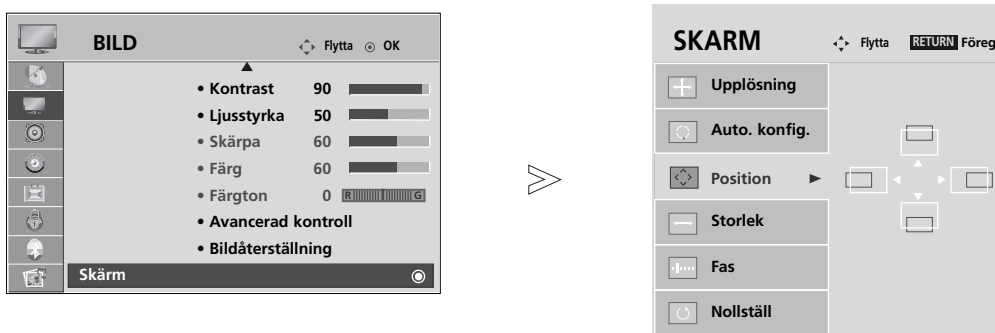

Välj **BILD**.

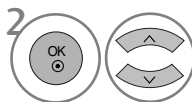

Välj **SKARM**.

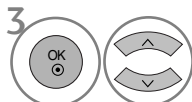

Välj **Position, Storlek** eller **Fas**.

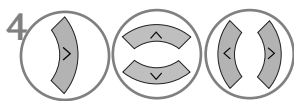

Gör de justeringar som behövs.

- Tryck på **MENU** (MENY) flera gånger när du vill återgå till normalt TV-läge.
- Tryck på **RETURN** (RETUR) om du vill gå till föregående menyskärm.



## Välja upplösning

Om du vill ha normal bild använder du upplösning för RGB-läge och väljer PC-läge.

Den här funktionen fungerar i följande läge: RGB[PC].

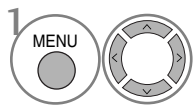
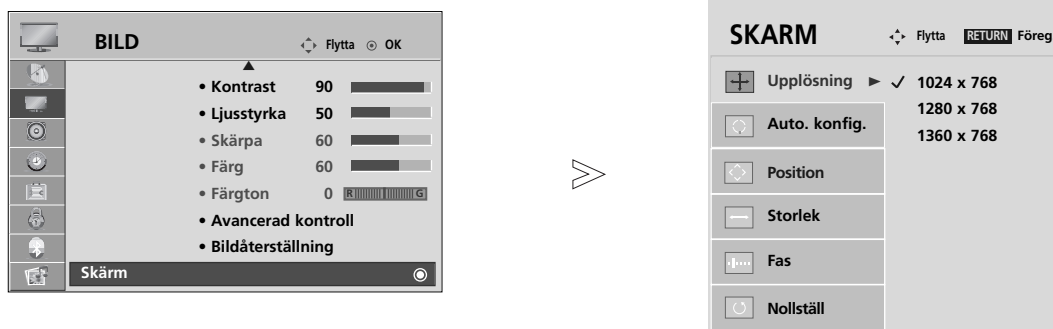

Välj **BILD**.

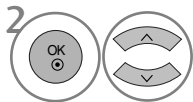

Välj **SKARM**.

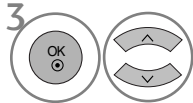

Välj **Upplösning**.

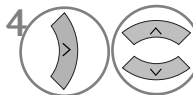

Välj önskad upplösning.

- Tryck på **MENU** (MENY) flera gånger när du vill återgå till normalt TV-läge.
- Tryck på **RETURN** (RETUR) om du vill gå till föregående menyskärm.

# INSTALLATION AV EXTERN UTRUSTNING

## Automatisk justering (endast RGB-läge [PC])

Funktionen justerar automatiskt bildens läge och reducerar skakningar. Om bilden fortfarande inte är korrekt, trots justeringen, fungerar TV:n men ytterligare justering krävs.

### Auto. Konfig.

Funktionen används för att justera skärmens läge, klocka och fas automatiskt. Bilden blir instabil i några sekunder när den automatiska konfigureringen utförs.

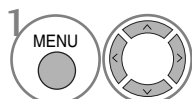
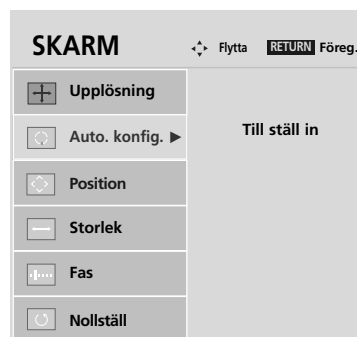

Välj **BILD**.

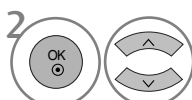

Välj **SKARM**.

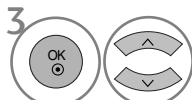

Välj **Auto. konfig.**

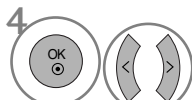

Välj **Ja**.



Kör **Auto. konfig.**

- Om bildens position ändå inte är korrekt försöker du med automatisk justering en gång till.
- Om bilden fortfarande behöver justeras efter automatisk justering i RGB (PC) kan du justera **Position**, **Storlek** eller **Fas**.

- Tryck på **MENU** (MENY) flera gånger när du vill återgå till normalt TV-läge.
- Tryck på **RETURN** (RETUR) om du vill gå till föregående menyskärm.

## Initiera (återställa de ursprungliga inställningarna)

Funktionen kan användas för att initiera justerade värden i alla lägen.

För att initiera det justerade värdet.

När Lock System Menu (Systemlåsmeny) är i läge "On" (På) visas meddelandet där du ska ange lösenordet.

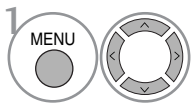
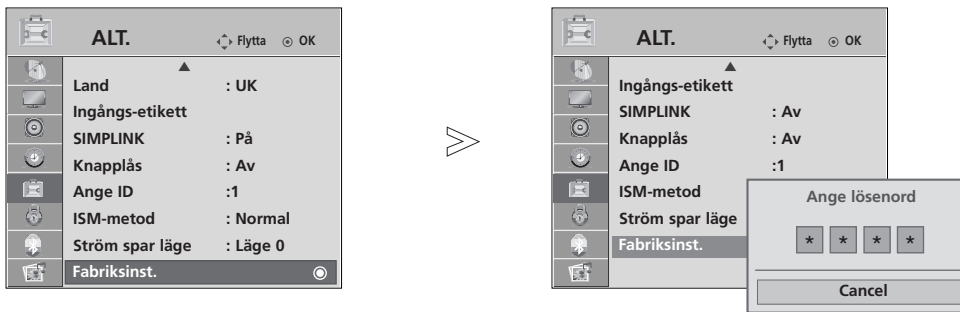

Välj **ALT..**

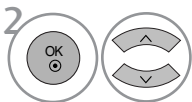

Välj **Fabriksinst..**

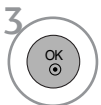

- Om du har glömt lösenordet för Lock System "On" (Systemlås "På") trycker du på "7", "7", "7", "7" på fjärrkontrollen.

- Tryck på **MENU** (MENY) flera gånger när du vill återgå till normalt TV-läge.
- Tryck på **RETURN** (RETUR) om du vill gå till föregående menyskärm.

# SE PÅ TV/PROGRAMKONTROLL

## FJÄRRKONTROLLFUNKTIONER

När du använder fjärrkontrollen riktar du den mot fjärrkontrollssensorn på TV:n.

SE PÅ TV/PROGRAMKONTROLL



- 1**
- MODE** Väljer läge för fjärrkontrollen.
  - POWER** Slår på TV:n från standbyläge och stänger av den till standbyläge.
  - INPUT** Läge för extern insignal växlas roterande. Slår på TV:n från standby-läge.
  - TV/RAD (TV/Radio)** Väljer kanal för radio, TV och digital-TV.
  - Q. MENU (SNABB-MENYN)** Välj önskad snabbmenykälla. (Förhållande, Ström spar läge(plasma-TV-modeller), Ljusstyrka(LCD-TV-modeller), Tydlig röst, Bildläge, Ljudläge, Ljud, Avstängnings Timer, USB - bortkoppla.)
  - MENU** Väljer en meny. Stänger alla bildskärmsmenyer och återgår till TV-läge från alla menyer.
  - GUIDE** Visar programlistan.
  - NAVIGER-INGSKNAPPAR (Upp/Ned/Vän)** Med dessa kan du navigera i menyer på skärmen och justera olika inställningar.
  - OK** Godkänner ett val eller visar aktuellt läge.
  - RETURN(EXIT) (RETUR/AVSLUTA)** Gör att användaren kan flytta retur ett steg i ett interaktivt program, EPG eller någon annan funktion som inbegriper interaktion med användaren.
  - INFO ⓘ** Visar informationen för den aktuella skärmen.
  - AV MODE (AV-LÄGE)** Med den här knappen kan du välja och ange bilder och ljud när du ansluter AV-enheter.
  - FÄRGADE KNAPPAR** Dessa knappar används för text-TV. (finns endast på **TELETEXT**-modeller) eller **Program ändring**.
- 2**
- TELETEXT knappar** Dessa knappar används för text-TV. Mer information hittar du i avsnittet "Teletext".
  - SUBTITLE** Visar önskad undertextning i digitalt läge.
  - SIMPLINK** Visa en lista över alla AV-enheter som är anslutna till TV:n. När du trycker upprepade gånger på denna knapp visas meny Simplink (Enheter) på skärmen.



**VOLUME +/-** Justerar volymen.

**MARK** Markera och avmarkera program på menyn USB.

**FAV** Visar det favoritprogram som har valts.

**MUTE** Slår till eller från ljudet.

**Programme** Väljer ett program.  
^ v

**PAGE UP/DOWN** Flyttar en sidstorlek uppåt eller nedåt på skärmen.  
(SIDAUPP/NED)

**Sifferknappar** Väljer ett program.  
0~9 Väljer numererade objekt på en meny.

**LIST** Visar programtablån.

**Q.VIEW** Återgår till föregående program.

**Kontrollknappar** Kontrollerar SIMPLINK eller menyn USB (Photo List för (Fotolista) och Music List (Musiklista))  
**SIMPLINK/menyn**  
**USB**

## SÄTTA I BATTERIER

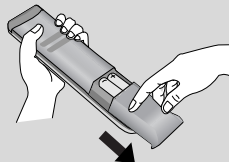







- Öppna locket över batterifacket på fjärrkontrollens baksida. Tänk på att vända dem på rätt håll (+mot +,-mot -).
- Sätt in två 1,5V AAA-batterier. Blanda inte gamla och nya batterier.
- Stäng locket.

# SE PÅ TV/PROGRAMKONTROLL

## STARTA TV:N

När TV:n är igång kan du använda funktionerna.

- 1 Anslut först strömkabeln korrekt.  
TV:n växlar nu till standby-läge.
- 2 För att sätta igång TV:n när den är i standby-läge, tryck på  / **I**, **INPUT** eller **PR**  eller  (eller **P**  ) knappen på TV:n eller tryck på någon av knapparna **POWER**, **INPUT**, **D/A**, (eller **P**  ) eller **NUMBER** på fjärrkontrollen.



### Inställningsskärmen

Om OSD (On Screen Display, skärmdisplayen) visas i bild när TV:n har slagits på kan du ändra inställning för **Språk**, **Välj läge**, **Land**, **Tidszon** och **Auto programme tuning (Automatisk programinställning)**.

#### Obs!:

- a. Det kommer att försvinna automatiskt efter ung. 40 sekunder om ingen knapp trycks ned.
- b. Tryck på knappen **RETURN** om du vill ändra aktuell OSD till föregående OSD.
- c. I länder som saknar fastlagd standard för sändning av digital-TV kan det hända att vissa digital-TV-funktioner inte fungerar, beroende på sändningsmiljön för digital-TV.
- d. Läget "Hem" är den optimala inställningen för hemmiljöer och det är TV:ns standardläge.
- e. Läget "I Butik" är den optimala inställningen för butiksmiljöer. Om en användare modifierar bildkvalitetsdata återställer läget "I Butik" produkten till den bildkvalitet vi ställt in efter en viss tid.
- f. Lägena "Hem" och "I Butik" ställs in med Factory Reset (fabriksåterställning) på menyn **ALT**.
- g. Läget "I Butik" är anpassat för visning i butiker. Läget "I Butik" ställer in bildkvaliteten på TV:n och startar demon "TruMotion Demo" efter en viss tid. (Endast 37/42/47/52LG70\*\*.)

## VÄLJA PROGRAM

- 1 Tryck på **P**   eller **SIFFERKNAPPARNA** för att välja ett programnummer.

## JUSTERA VOLYMEN

- 1 Tryck på  **+** eller **-** när du vill justera volymen.

Om du vill stänga av ljudet trycker du på knappen **MUTE** (Ljud till/från).

Du kan avbryta den här funktionen genom att trycka på någon av knapparna **MUTE**,  **+** eller **-**.

# SNABBMENYN

När TV:n är igång kan du använda funktionerna.

Q.Menu (Snabbmenyn) är en meny med funktioner som användaren kan behöva använda ofta.

- **Förhållande:** Väljer önskat bildformat.  
Ange Zoom Setting (Zoominställning) till 14:9, Zoom1 och Zoom2 på menyn Ratio (Proportioner). När zoominställningarna är gjorda återgår visningen till Q.Menu (Snabbmenyn).
- **Ström spar läge** (endast plasma-TV): Justerar skärmens ljusstyrka för att minska TV:ns strömförbrukning.
- **Ljusstyrka** (endast LCD-TV): Justerar ljusstyrkan på skärmen.  
Återställer standardinställningarna för ljusstyrka genom att ändra lägeskälla.
- **Tydlig röst** : (Tydlig röst-effekt): Hjälper användare uppfatta mänskliga röster bättre genom att skilja ut mänskliga ljud från andra ljud.
- **Picture Mode**(Bildläge) : Väljer önskat bildläge.
- **Ljudläge** : Det här är en funktion som automatiskt bestämmer den lämpligaste ljudkombinationen för de bilder som visas. Välj önskat ljudläge.
- **Ljud:** Väljer utgående ljud.
- **Avstängnings Timer** : Ställer in insomningstimern.
- **USB - bortkoppla** : Välj "USB - bortkoppla" när du vill mata ut USB-enheten.

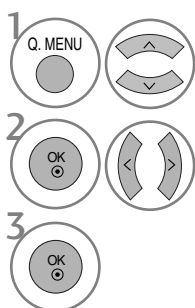
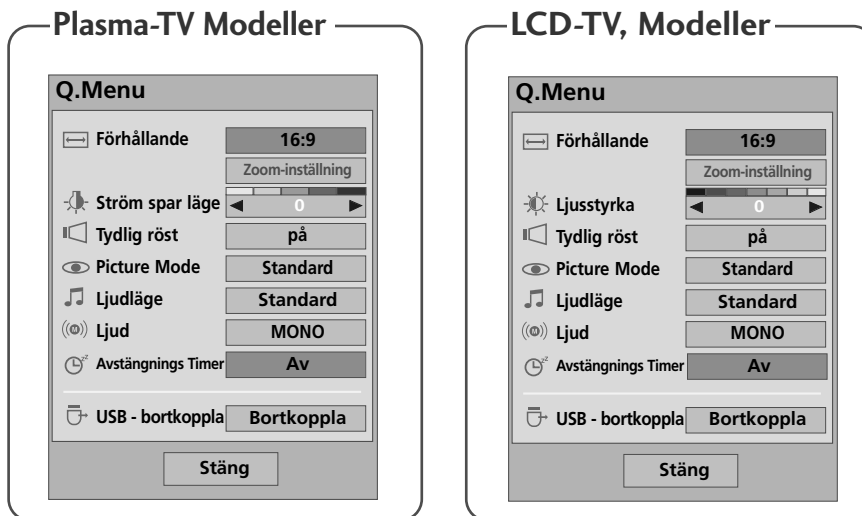

1 Visa varje meny.

2 eller Välj den källa du vill använda.

- Tryck på Q.MENU (SNABBMENYN) när du vill återgå till normalt TV-läge.
- Tryck på **RETURN** (RETUR) om du vill gå till föregående menyskärm.

# SE PÅ TV/PROGRAMKONTROLL

## VAL OCH JUSTERING AV MENYER PÅ SKÄRM

TV:ns OSD (On Screen Display) kan skilja sig något från den som visas på bilderna i bruksanvisningen.

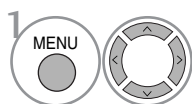
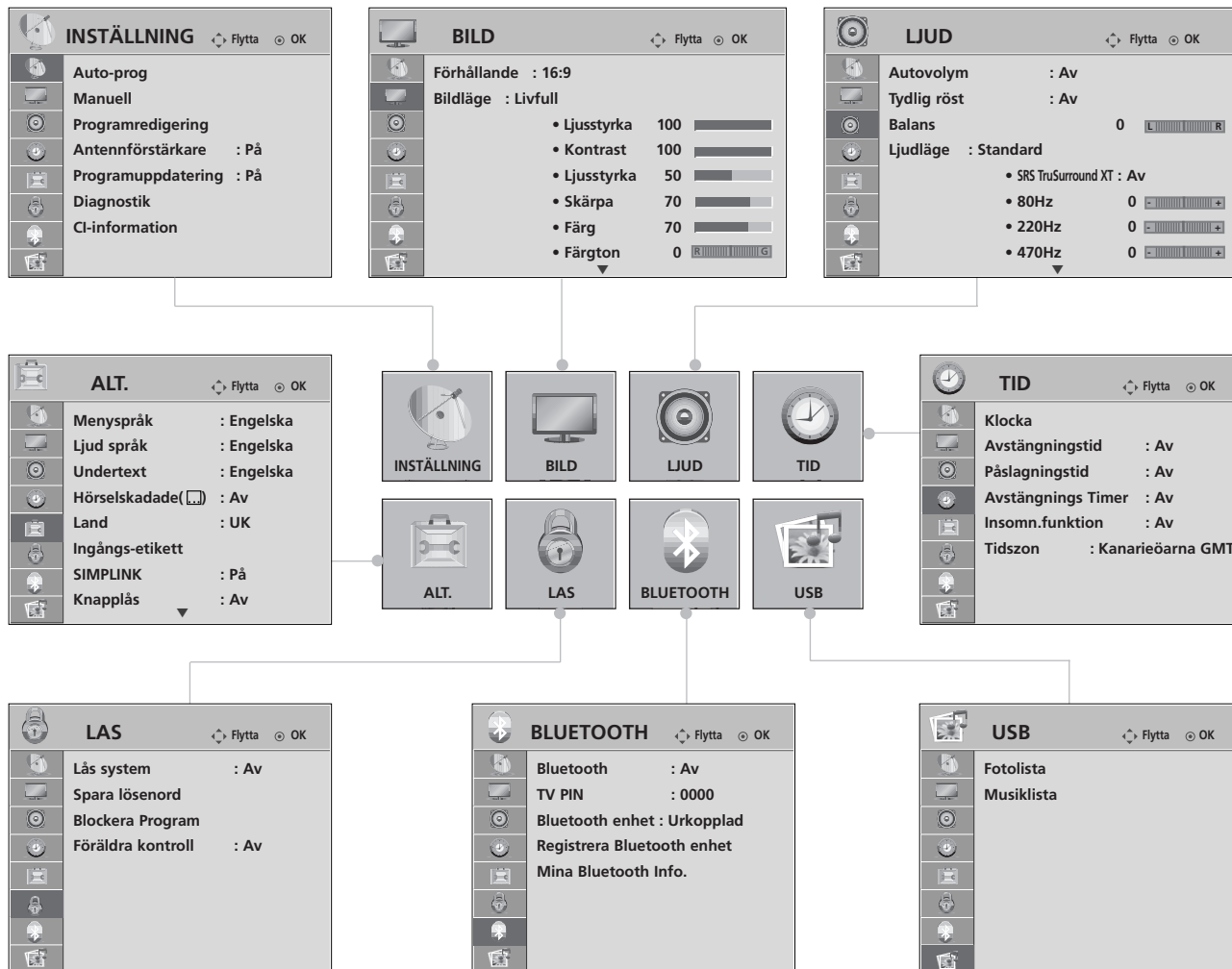

1 Visa varje meny.

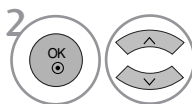

2 Välj ett menyalternativ.



3 Flytta till popup-menyn.

- Tryck på **MENU** (MENY) flera gånger när du vill återgå till normalt TV-läge.
- Tryck på **RETURN** (RETUR) om du vill gå till föregående menyskärm.

### ! OBS!

- ▶ ISM-metoden och Ström spar läge (Energisparläge) går bara att använda på plasma-TV-modeller.
- ▶ Bakgrundsbel. (Bakljus), Power Indicator (Strömindikator) TruMotion, TruMotion Demo och Förenklad användar manual går bara att använda på LCD-TV-modeller.
- ▶ **TruMotion, TruMotion Demo** kan bara användas på 37/42/47/52LG70\*\* -modeller.
- ▶ Det går inte att använda **CI-information** och **Antennförstärkare** i analogt läge.



# AUTOMATISK KANALSÖKNING OCH LAGRING

Använd det för att automatiskt hitta och lagra alla program.

När du startar automatisk programmering tas all sparad serviceinformation bort.

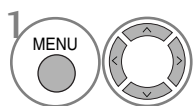
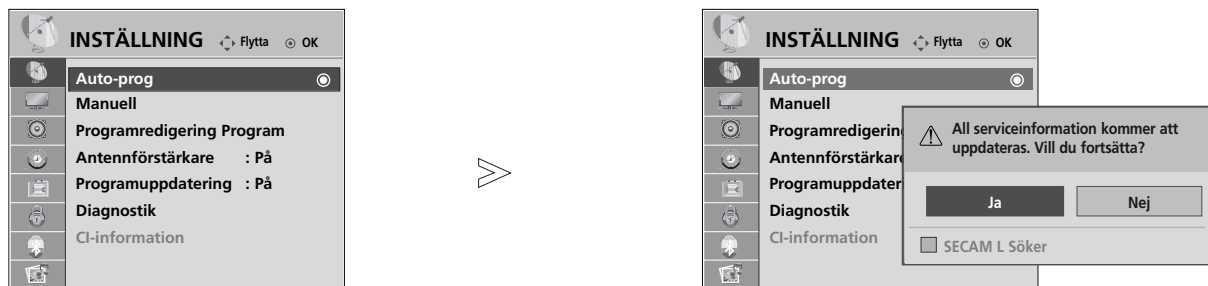

Välj **INSTÄLLNING**.

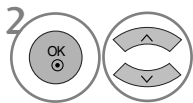

Välj **Auto-prog**.

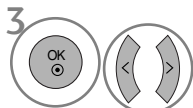

Välj **Ja**.

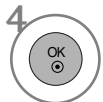

Kör **Auto-prog**.

- Ange ett 4-siffrigt lösenord med NUMMER-knapparna under **Lås system "På"**.
- Om du vill fortsätta med automatisk sökning väljer du **Ja** med knappen < > . Tryck sedan på OK. Välj annars **Nej**.

- Tryck på **MENU** (MENY) flera gånger när du vill återgå till normalt TV-läge.
- Tryck på **RETURN** (RETUR) om du vill gå till föregående menyskärm.

# SE PÅ TV/PROGRAMKONTROLL

## MANUELL KANALSÖKNING OCH LAGRING (I DIGITALT LÄGE)

Med manuell sökning kan du lägga till ett program i programlistan.

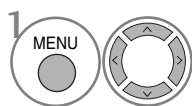
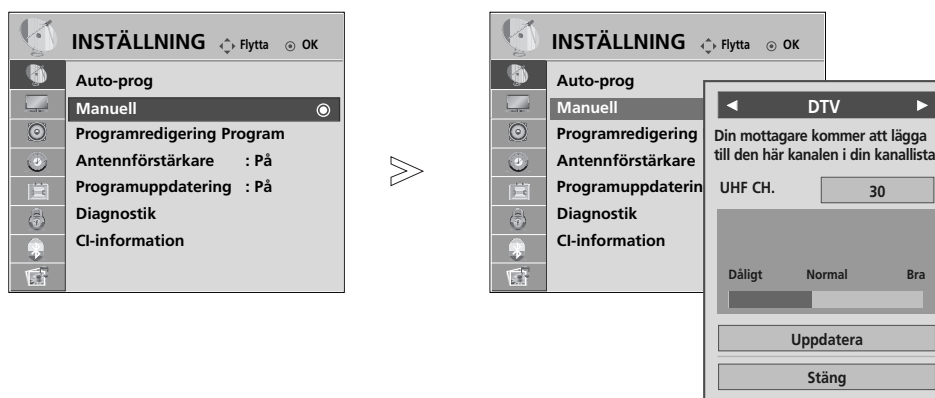

Välj **INSTÄLLNING**.

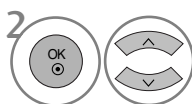

Välj **Manuell**.

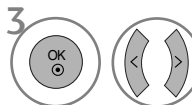

Välj **DTV**.

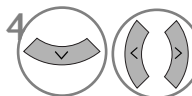

önskat kanalnummer.

- Ange ett 4-siffrigt lösenord med NUMMER-knapparna under **Lås system "På"**.

- Tryck på **MENU** (MENY) flera gånger när du vill återgå till normalt TV-läge.
- Tryck på **RETURN** (RETUR) om du vill gå till föregående menyskärm.

# MANUELL KANALSÖKNING OCH LAGRING (I ANALOGT LÄGE)

Används om du önskar att söka in och lagra TV-kanaler manuellt.

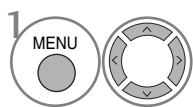
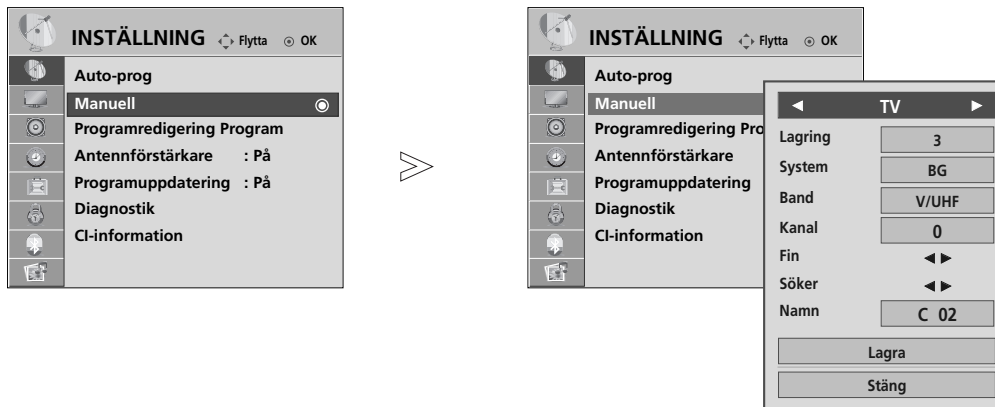

Välj **INSTÄLLNING**.

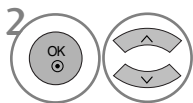

Välj **Manuell**.

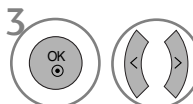

Välj **TV**.

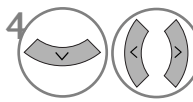

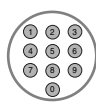
eller  Välj önskat programnummer.

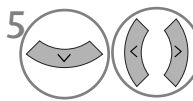

Välj ett TV-system.

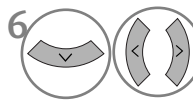

Välj **V/UHF** eller **Kabel**.

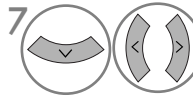

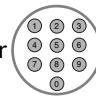
eller  Välj önskat kanalnummer.

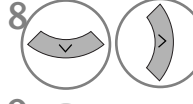

Starta sökningen.

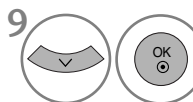

Välj **Lagra**.

- Tryck på **MENU** (MENY) flera gånger när du vill återgå till normalt TV-läge.
- Tryck på **RETURN** (RETUR) om du vill gå till föregående menyskärm.

- Ange ett 4-siffrigt lösenord med NUMMER-knapparna under **Lås system "På"**.
- **L** : SECAM L/L' (Frankrike)
- **BG** : PAL B/G, SECAM B/G (Europa / Östeuropa / Asien / Nya Zeeland / Mellanöstern / Afrika / Australien)
- **I** : PAL I/II (Storbritannien/ Irland/ Hongkong/ Sydafrika)
- **DK** : PAL D/K, SECAM D/K (Östeuropa / Kina / Afrika / OSS)
- Upprepa steg 4 till 9 om du vill spara fler kanaler.

# SE PÅ TV/PROGRAMKONTROLL

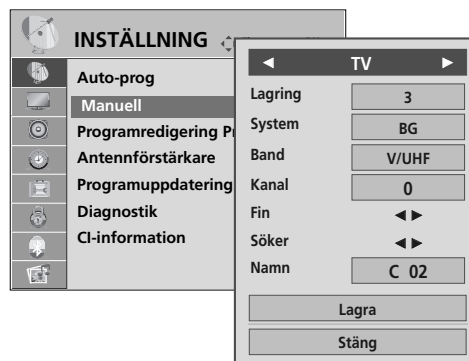
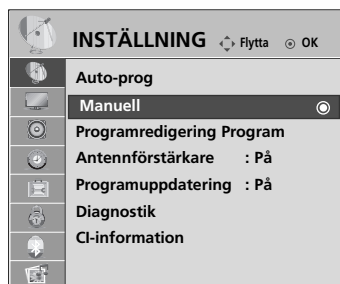

## ■ Att namnge en station

Stationsnamnet (ex. 'SVT') kan också programmeras, med sammanlagt 5 tecken, så att det visas på skärmen.

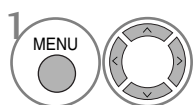

Välj **INSTÄLLNING**.

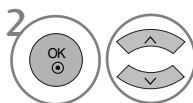

Välj **Manuell**.

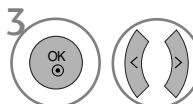

Välj **TV**.

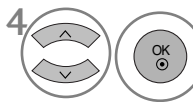

Välj **Namn**.

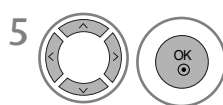

Välj position och välj vilket tecken som ska komma sedan, o.s.v. Du kan använda bokstäverna A till Z, siffrorna 0 till 9, +/- och blanksteg.

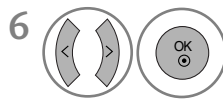

Välj **Stäng**.

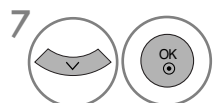

Välj **Lagra**.

## ■ Finjustering

Finjustering behövs normalt bara om mottagningen är dålig.

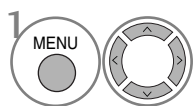

Välj **INSTÄLLNING**.

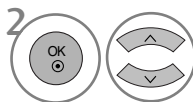

Välj **Manuell**.

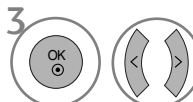

Välj **TV**.



Välj **Fin**.



Finjustera bilden och ljudet.

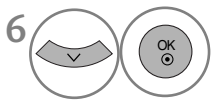

Välj **Lagra**.

- Tryck på **MENU** (MENY) flera gånger när du vill återgå till normalt TV-läge.
- Tryck på **RETURN** (RETUR) om du vill gå till föregående menyskärm.

# REDIGERING AV FÖRVALDA NR./TV-KANAL

Ett överhoppat programnummer hoppas över om du använder knappen **P**  $\wedge$   $\vee$  under normal TV-visning.

Om du vill välja det överhoppade programmet måste du ange programnumret direkt med **NUMBER**-knapparna eller välja det i programredigeringsmenyn.

Med denna funktion kan du ta bort eller hoppa över sparade program.

I vissa länder går det att flytta ett programnummer endast med den **GULA** knappen.

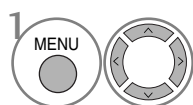
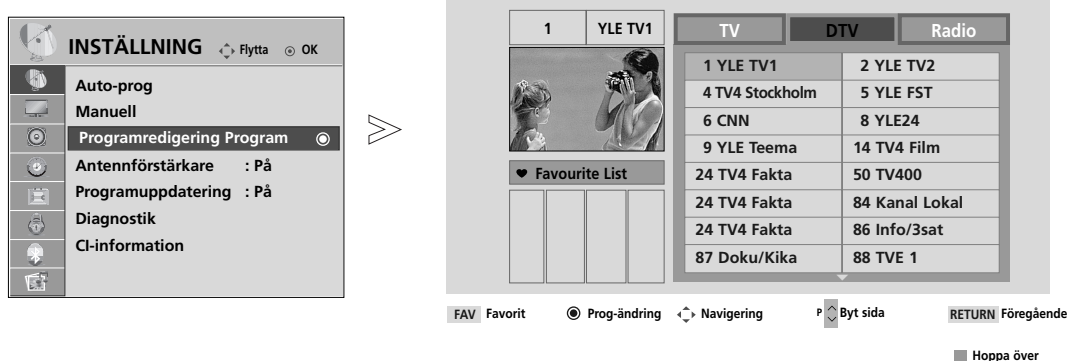

Välj **INSTÄLLNING**.

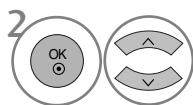

Välj **Programredigering Program**.



Gå till **Programredigering**.



Välj ett program som ska sparas eller hoppas över.

- Ange ett 4-siffrigt lösenord med **NUMBER**-knapparna under **Lås system "På"**.

- Tryck på **MENU** (MENY) flera gånger när du vill återgå till normalt TV-läge.
- Tryck på **RETURN** (RETUR) om du vill gå till föregående menyskärm.

# SE PÅ TV/PROGRAMKONTROLL

## (I DTV/RADIOLÄGE)

### ■ För att utesluta (skip) förvalt nr./TV-kanal



Välj ett programnummer som ska hoppas över.



Gör det överhoppade programnumret blått.



Frigör det överhoppade programmet.

- Tryck på den BLÅ tangen ten igen, så att det skiftar till grönt igen. När ett kanalnummer hoppats över, kan man inte välja den kanalen med hjälp av P ^ v knappen under normal TV användning.
- Om du vill välja det överhoppade programmet måste du ange programnumret direkt med NUMMER-knapparna eller välja det i programredigeringsmenyn eller EPG.

### ■ Välja favoritprogram



Välj ditt favoritprogramnummer.

- Det valda programmet inkluderas automatiskt i din lista över favoritprogram.

# I TV-LÄGE

Den här funktionen gör det möjligt för dig att ta bort eller utesluta ett lagrat förvalt nr./TV-kanal, som är oönskat.



Du kan även flytta några kanaler och använda andra programnummer.

## ■ Auto Sort (Automatisk sortering)

- 1  Starta Auto Sort (Automatisk sortering).





- När du har aktiverat Auto Sort (Automatisk sortering) en gång kan du inte längre ändra program.

## ■ För att ta bort förvalt nr./TV-kanal



- 1  Välj ett programnummer som ska tas bort.
- 2  Gör det borttagna programnumret rött.
- 3  Frigör det borttagna programmet.

- När det raderas, flyttas de efterföljande en position upp.

## ■ För att flytta en TV-kanal till ett annat förvalt nr



- 1  Välj ett programnummer som ska flyttas.
- 2   Gör det flyttade programnumret gult.
- 3  Frigör det flyttade programmet.

## ■ För att utesluta (skip) förvalt nr./TV-kanal

- 1  Välj ett programnummer som ska hoppas över.
- 2  Gör det överhoppade programnumret blått.
- 3  Frigör det överhoppade programmet.

- Tryck på den BLÅ tangen ten igen, så att det skiftar till grönt igen. När ett kanalnummer hoppats över, kan man inte välja den kanalen med hjälp av **P** ^ v knappen under normal TV användning.
- Om du vill välja det överhoppade programmet måste du ange programnumret direkt med NUMMER-knapparna eller välja det i programredigeringsmenyn eller EPG.

## ■ Välja favoritprogram

- 1   Välj ditt favoritprogramnummer.

- Det valda programmet kommer att l\_ggas till i din lista över favoritprogram.

# SE PÅ TV/PROGRAMKONTROLL

## ANTENNFÖRSTÄRKARE (I DIGITALT LÄGE)

Om mottagningen är dålig ställer du in **Antennförstärkare** på **På**.

Om signalen är stark väljer du Off (**Av**).

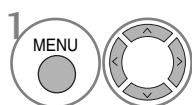
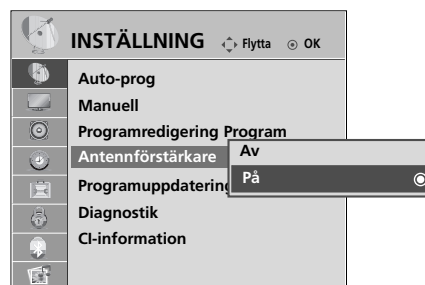
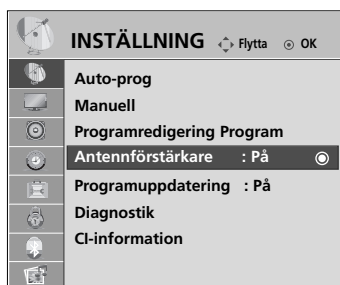

Välj **INSTÄLLNING**.

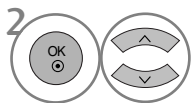

Välj **Antennförstärkare**.

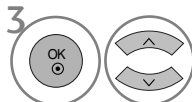

Välj **På** eller **Av**.

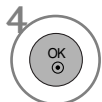

Spara.

- Tryck på **MENU** (MENY) flera gånger när du vill återgå till normalt TV-läge.
- Tryck på **RETURN** (RETUR) om du vill gå till föregående menyskärm.



# PROGRAMVARUUPPDATERING

Programuppdatering (Programuppdatering) betyder att programvara kan hämtas via ett digitalt marksändningssystem.

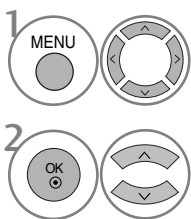
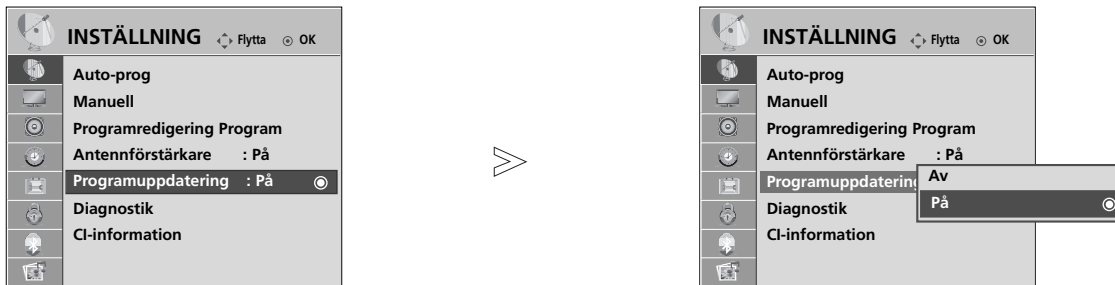

Välj **INSTÄLLNING**.

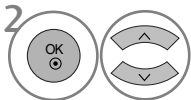

Välj **Programuppdatering**.

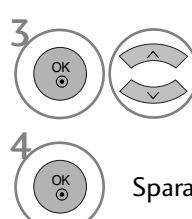

Välj **På** eller **Av**.

• Om du väljer **På** kommer en bekräftelseruta att visas för att informera om att ny programvara har hittats.



Spara.

## \* Vid inställning av "Programuppdatering"

Ibland kan en sändning av uppdaterad digital programvaruinformation resultera i att följande meny visas på TV-skärmen.

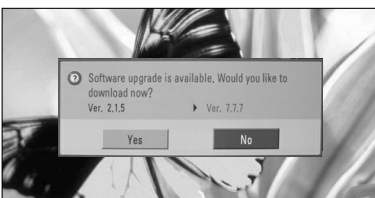

När menyn Software Update (Uppdatering av programvara) är "Off" (Av) visas meddelandet för ändring till "On" (På).

Välj **JA** med < > och följande bild visas.



Hämtningen påbörjas när strömmen slås av. Om strömmen slås på under uppdatering visas uppdateringsförloppet.

Systemet startas om när Software Update (Uppdatering av programvara) slutförts.

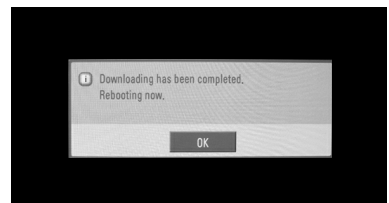

- Under pågående programvaruuppdatering ska du vara noga med följande:

- Strömmen till TV:n får inte avbrytas.
- TV:n får inte stängas av.
- Antennen får inte fränkopplas.
- Efter programvaruuppdatering kan du bekräfta den uppdaterade programvaruversionen i menyn Diagnostik.

# SE PÅ TV/PROGRAMKONTROLL





## DIAGNOSTIK

Med denna funktion kan du se information om tillverkare, modell/typ, serienummer och programvaruversion.

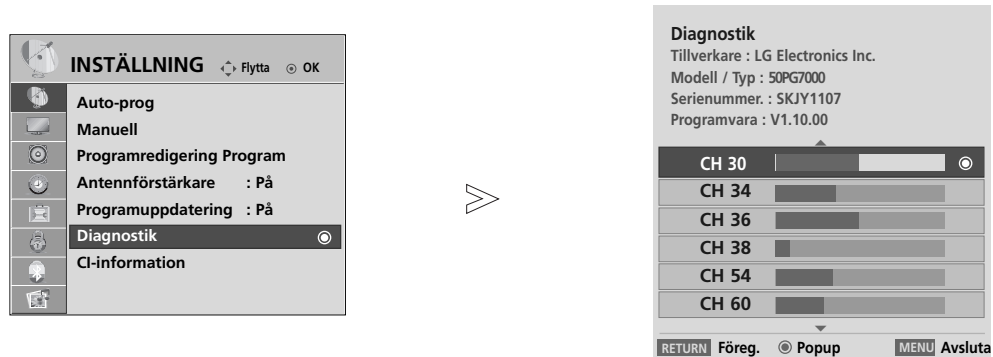
Den visar information och signalstyrka för den inställda multiplexorn.

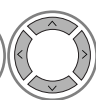
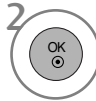
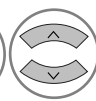
Den visar signalinformation och namn för den valda multiplexorn.



-   Välj **INSTÄLLNING**.
-   Välj **Diagnostik**.
-  Visa Tillverkare, Modell / Typ, Serienummer och Programvara.
-   Visa information om kanalen.

- Tryck på **MENU** (MENY) flera gånger när du vill återgå till normalt TV-läge.
- Tryck på **RETURN** (RETUR) om du vill gå till föregående menyskärm.

# CI-INFORMATION [GEMENSAMT GRÄNSSNITT]

Med denna funktion kan du se vissa kanaler med förvrängd signal (betal-TV). Om du tar bort CI-modulen kan du inte se betal-TV-kanaler. När modulen är infogad i CI-platsen kan du visa modulmenyn.

Kontakta din återförsäljare för inköp av lämplig modul och smartkort.

Du ska inte ofta sätta in och ta ut CI-modulen ur TV:n. Det kan orsaka problem. När TV:n slås på efter att du har satt in CI-modulen kan det inträffa att ljudet inte hörs.

Det kan förekomma bildstörningar beroende vilken CI-modul och smartkort som används.

CI-funktionen (Common Interface) kanske inte kan tillämpas beroende på sändningsregler i olika länder.

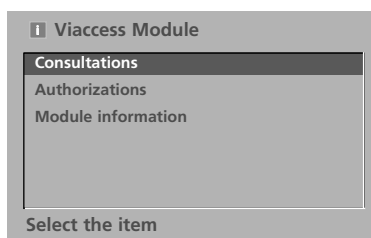
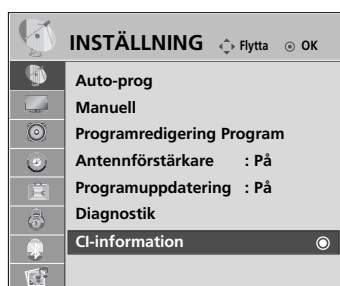

- Denna display ges endast i illustrationssyfte och menyalternativen och formatet kommer att variera beroende på leverantören för de digitala betaltjänsterna.
- Återförsäljaren kan ändra menyskärmen och tjänsterna för CI (gemensamt gränssnitt).

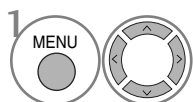

1 Välj **INSTÄLLNING**.

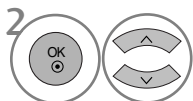

2 Välj **CI-information**.

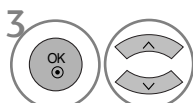

3 Välj önskat objekt: Module information (Modulinformation), smartkortinformation, språk, programvaruhämtning osv.



- Tryck på **MENU** (MENE) flera gånger när du vill återgå till normalt TV-läge.
- Tryck på **RETURN** (RETUR) om du vill gå till föregående menyskärm.

# SE PÅ TV/PROGRAMKONTROLL

## HUR MAN ANVÄNDER LISTAN MED KANALER

I stationsöversikten (Programme table), som visas på skärmen, kan du se en lista över vilka TV-kanaler som är lagrade i TV:ns minne.

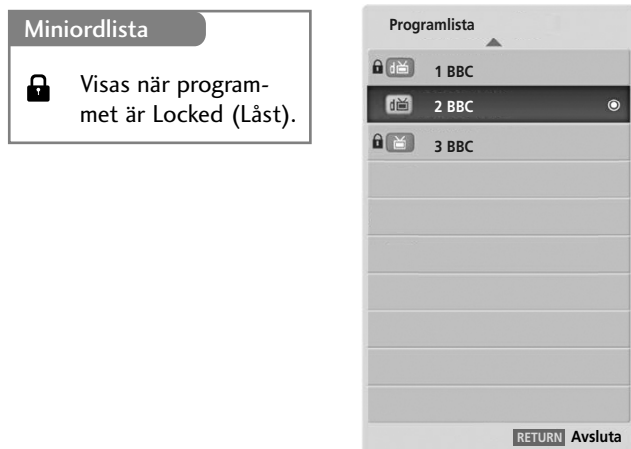

### ■ För att välja stationsöversikten



1 Visa **Programlista**.

- Om det är något som är markerat blått, betyder det att det förvalda nr./TV-kanalen är överhoppad under automatisk sökning/lagring eller redigering.
- Vissa kanaler med programnummret visat i kanalreg istret, indikerar att det inte finns något stationsnamn inskrivet.

### ■ För att välja förvalt nr. /TV-kanal i stationsöversikten

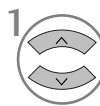

1 Välj ett program.

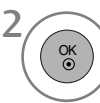

2 Växla till det valda programnumret.



Läget ändras från det program du tittar på, från TV till digital-TV till radio.

### ■ För att bläddra igenom hela stationsöversikten

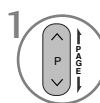

1 Bläddra bland sidorna.



2 Återgå till normalt TV-läge.

### ■ Visa programtablån över favoritprogram



1 Visa tabellen Favourite Programme (Favoritprogram).

# INSIGNALLISTA

HDMI, AV1 och AV2 (SCART) känns igen på ett identifieringsstift och kan alltså bara aktiveras när en extern enhet tillhandahåller spänning.

Med knappen TV/RAD (TV/RADIO) kan du flytta från External Input (Extern insignal) till RF Input (RF-insignal) och till det senast visade programmet i DTV/RADIO/TV-läge.

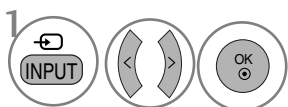
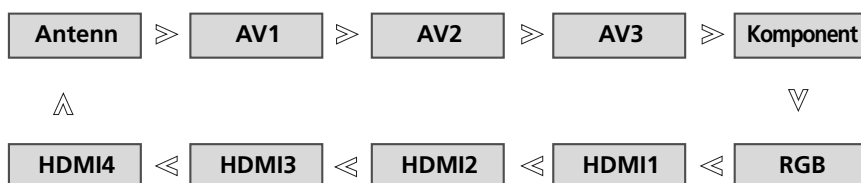

Välj insignalkälla.

- **Antenn** : Välj det här alternativet när du tittar på digital-TV/TV.
- **AV1, AV2, AV3**: Välj de här alternativen när du tittar på video eller en extern källa.
- **Komponent** : Välj det här alternativet när du använder DVD eller om digitalboxen är ansluten med en kontakt.
- **RGB**: Välj det här alternativet när du använder en dator som är ansluten med en kontakt.
- **HDMI1, HDMI2, HDMI3, HDMI4**: Välj de här alternativen när du använder DVD eller dator, eller om digitalboxen är ansluten med en kontakt.

# SE PÅ TV/PROGRAMKONTROLL



Den fungerar endast med en enhet som har logotypen SIMPLINK. Kontrollera logotypen SIMPLINK.

Produkten kanske inte fungerar som den ska när den används med andra produkter med HDMI-CEC-funktion.

Det gör att du kan kontrollera och spela upp andra AV-enheter som är anslutna till TV:n genom HDMI-kabel utan ytterligare kablar och inställningar.

Om du inte vill använda SIMPLINK-menyn väljer du "AV".

SIMPLINK-funktionen stöds inte av ingången HDMI IN 4.

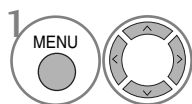
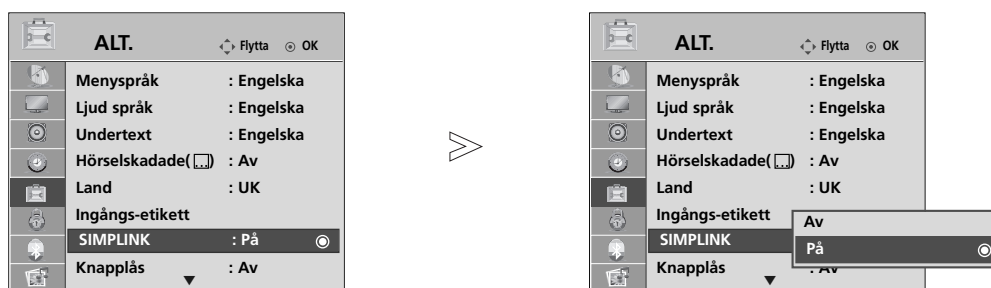

Välj ALT..

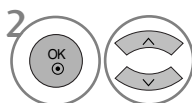

Välj SIMPLINK.

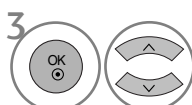

Välj På eller Av.



Spara.

- Tryck på **MENU** (MENY) flera gånger när du vill återgå till normalt TV-läge.
- Tryck på **RETURN** (RETUR) om du vill gå till föregående menyskärm.

## ! OBS!

- ▶ Anslut HDMI-kabeln till HDMI/DVI IN eller kontakten (HDMI-utgång) på baksidan av enheten SIMPLINK för kontakten HDMI IN.
- ▶ För hemmabiosystem med SIMPLINK-funktion, efter anslutning av HDMI-kontakten med metoden ovan, ansluter du DIGITAL AUDIO OUT-kabeln till DIGITAL AUDIO IN-kontakten på TV-apparatens baksida och OPTICAL-kontakten på SIMPLINK-enhetens baksida.
- ▶ När du använder den externa enheten med SIMPLINK, trycker du på TV-knappen för MODE-knappen, på fjärrkontrollen, och använder den därefter.
- ▶ När ingångskällan växlas till en annan med INPUT-knappen på fjärrkontrollen eller liknande, stannar enheten som används med SIMPLINK.
- ▶ När du väljer eller använder media för enheten med hemmabiofunktion, växlar högtalaren automatiskt till HT-högtalare (avlyssning med hemmabiosystem).

## SIMPLINK-funktioner

### Uppspelning av skivor

Manövrera anslutna AV-enheter genom att trycka på knapparna  $\wedge$   $\vee$   $\lt$   $\gt$ , OK,  $\blacktriangleright$ ,  $\blacksquare$ ,  $\text{II}$ ,  $\ll$  och  $\gg$  buttons. (Knappen  $\bullet$  innehåller inte några sådana funktioner.)

### Uppspelning direkt

Efter anslutning av AV-enheter till TV:n kan du direkt kontrollera enheterna och spela upp media utan ytterligare inställningar.

### Välja AV-enhet

Gör att du kan välja någon av de AV-enheter som är anslutna till TV:n och spela upp från den.

### Stäng av alla enheter

När du stänger av TV:n stängs alla anslutna enheter av automatiskt.

### Stänga av ljudet

Erbjuder ett enkelt sätt att stänga av ljudet.

### Sync Power on (Synkronisera strömpåslagning)

När du spelar den anslutna AV-enheten slås TV:n på automatiskt.

\* En enhet som är ansluten till TV:n genom HDMI-kabel men som inte stöder Simplink kan inte använda denna funktion.

## SIMPLINK-menyn

Välj önskad SIMPLINK-källa genom att trycka på knappen  $\wedge$   $\vee$   $\lt$   $\gt$  och sedan på OK.

- 1 **e på TV** : Växla till föregående TV-kanal, oavsett det aktuella läget.
- 2 **Uppspelning av skivor (DISC)** : Välj och spela upp anslutna skivor.  
När flera skivor är tillgängliga visas skivornas respektive titel längs ned på skärmen.
- 3 **VCR-uppspelning** : Spela upp och kontrollera ansluten videospelare.
- 4 **Uppspelning från hårddisk** : Spela upp och kontrollera inspelningar som sparats på hårddisken.
- 5 **Ljudutgång till hemmabio/ljudutgång till TV** : Välj högtalare för hemmabio eller TV:n för ljudet.

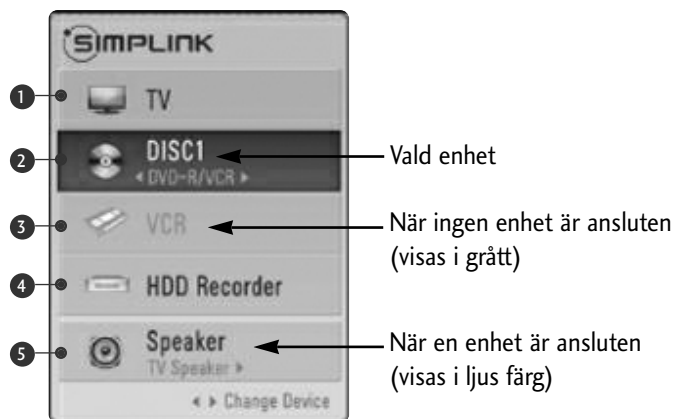

- Home theater (Hemmabio): Endast en enhet åt gången stöds
- DVD, Recorder (DVD-spelare): Upp till tre enheter samtidigt stöds
- VCR (Videobandspelare): Endast en enhet åt gången stöds

# SE PÅ TV/PROGRAMKONTROLL

## INSIGNALMARKERING

Väljer en etikett för varje ingångskälla.

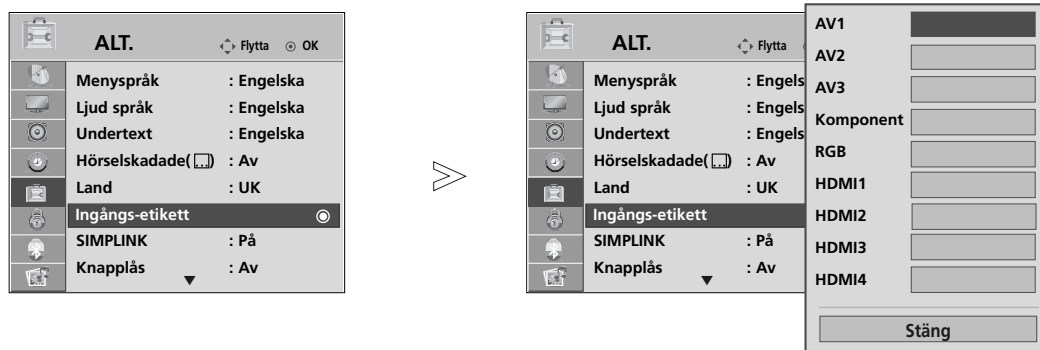

SE PÅ TV/PROGRAMKONTROLL

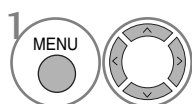

Välj ALT..

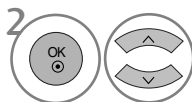

Välj Ingångs-etikett

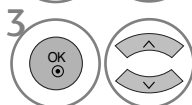

Välj källa.

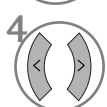

Välj markering.

- Tryck på **MENU** (MENY) flera gånger när du vill återgå till normalt TV-läge.
- Tryck på **RETURN** (RETUR) om du vill gå till föregående menyskärm.

## AV-LÄGE

Du kan välja optimala bilder och ljud när du ansluter AV-enheter till externa insignalerna.

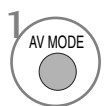
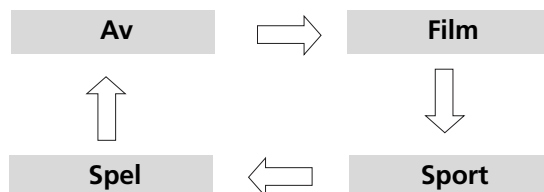

Välj önskad källa genom att trycka på AV MODE (AV-LÄGE) upprepade gånger.

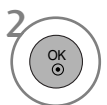

- Om du väljer läget **Film Läge** i **AV Läge, Film** så väljs det läget både för **Bildläge** och **Ljudläge** på menyn **BILD** respektive menyn **LJUD**.
- Om du väljer "Av" i **AV Läge**, så väljs den bild som du först angav.



# FÖRENKLAD ANVÄNDAR MANUAL (ENDAST LCD-TV)

Du kan enkelt och effektivt komma åt information om produkten genom att visa en enkel handbok på TV:n.

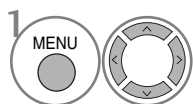
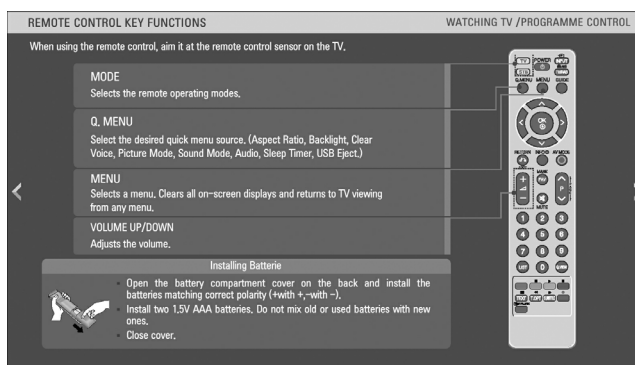
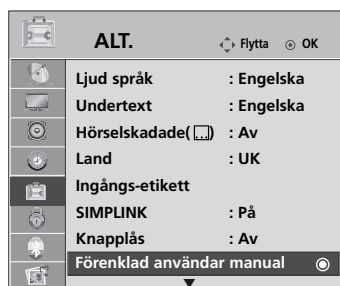

Välj ALT..

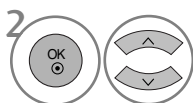

Välj Förenklad användar manual.

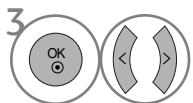

Välj den del av handboken som du vill visa.

- Tryck på **RETURN (RETUR)** flera gånger när du vill återgå till normalt TV-läge.

# ANVÄNDA BLUETOOTH

## Bluetooth?

Bluetooth är en nätverksteknik för korta avstånd som använder frekvensen 2,4 GHz för att koppla ihop olika typer av informationsenheter som exempelvis dator, mobiltelefon och handdator, liksom digitala apparater, med hjälp av trådlös anslutning. På så sätt möjliggörs informationsutbyte utan kablar.

Med Bluetooths kommunikationsfunktion kan du ansluta Bluetooth-aktiverade trådlösa stereohörlurar eller ta emot bilder från en Bluetooth-aktiverad mobiltelefon med den här TV:n.

- Kommunikationsspecifikation: BLUETOOTH Specification version 2.0
- Utgång: BLUETOOTH Specification Power Class 2
- Maximalt kommunikationsavstånd: Sträcka med fri sikt på cirka 10 meter
- Frekvensband: 2,4 GHz-bandet (2,400 GHz ~ 2,4835 GHz)
- Kompatibel BLUETOOTH-profil: A2DP (Advanced Audio Distribution Profile)  
OPP (Object Push Profile)

### Försiktighetsåtgärder vid användning av Bluetooth

- ▶ Använd inom ett avstånd på högst 10 meter(-45° ~ 45°).  
Om du använder enheten på större avstånd, eller om det finns hinder i vägen, så kan det ge upphov till kommunikationsfel.
- ▶ Kommunikationsfel kan inträffa på grund av den omgivande enheten.
- ▶ Andra produkter som använder frekvensen 2,4 GHz (trådlöst LAN, mikrovågsugnar m.m.) kan orsaka kommunikationsfel eftersom samma frekvensbandbredd används.
- ▶ Enhetens söktid varierar beroende på antalet Bluetooth-enheter och hur de används. Sannolikheten för en framgångsrik sökning ökar med färre enheter.
- ▶ Elektromagnetiska vågor kan störas av trådlösa enheter.
- ▶ Eftersom trådlösa enheter kan störa elektroniska vågor kan de inte användas i tjänster där mänskligt liv står på spel.
- ▶ På en extern Bluetooth-enhet kan bara ett par hörlurar i taget anslutas.
- ▶ Det går inte att ta emot en bild när Bluetooth-hörlurarna används.
- ▶ MP3-formatet stöds inte.
- ▶ Mer information om Bluetooth finns i Bluetooth-enhetens bruksanvisning.

QDID : B014281

# STÄLLA IN BLUETOOTH

Om du vill lyssna på en ljudutsändning med Bluetooth-hörlurarna, eller ta emot jpeg-bilder från en extern enhet och visa dem på TV:n kan du använda trådlös kommunikation utan att ansluta några kablar.

Om du vill använda menyn BLUETOOTH väljer du "On" (På).

Om du inte vill använda Bluetooth-funktionen väljer du "Off" (Av).

Om enheten är ansluten till en extern Bluetooth-enhet kan du välja "Off" (Av) efter att enheten har kopplats bort.

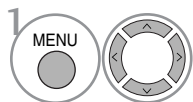
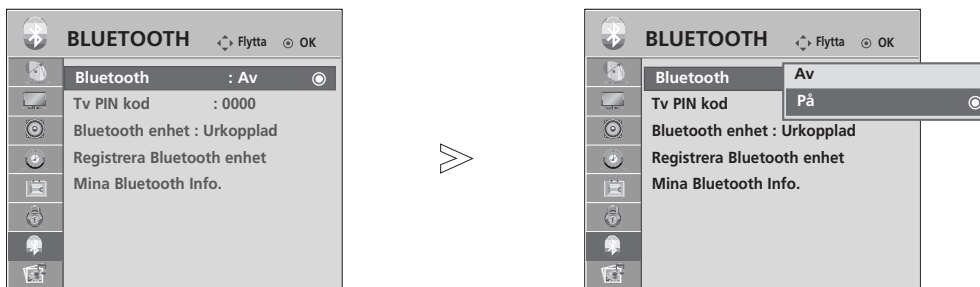

Välj **BLUETOOTH**.

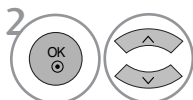

Välj **Bluetooth**.

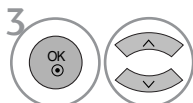

Välj **On (På)** eller **Off (Av)**.



Spara.

- Tryck på **MENU** (MENY) flera gånger när du vill återgå till normalt TV-läge.
- Tryck på **RETURN** (RETUR) om du vill gå till föregående menyskärm.

# ANVÄNDA BLUETOOTH





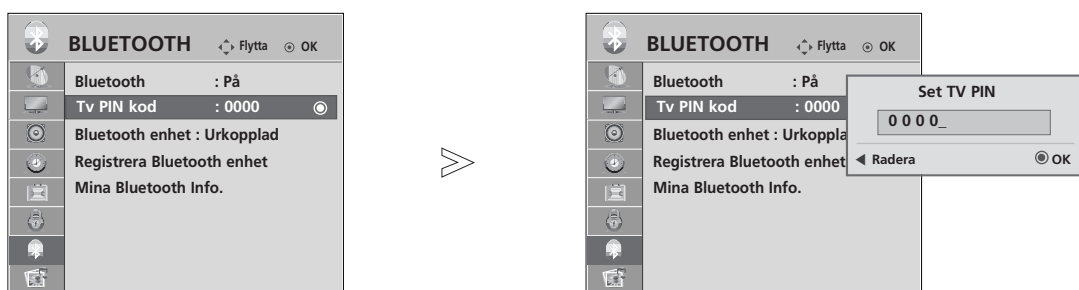

## ANGE TV:NS PIN-KOD

Så här gör du för att godkänna anslutning från en extern Bluetooth-enhet eller för att ansluta till en extern Bluetooth-enhet.

Information om hur du anger PIN-kod för den externa Bluetooth-enheten finns i bruksanvisningen till den aktuella enheten.

TV:ns PIN-kod kan innehålla upp till tio tecken.



- 1   Välj **BLUETOOTH**.
- 2   Välj **Tv PIN kod**.
- 3   Välj önskad PIN-kod.
- 4 

- Tryck på **MENU** (MENY) flera gånger när du vill återgå till normalt TV-läge.
- Tryck på **RETURN** (RETUR) om du vill gå till föregående menyskärm.

# BLUETOOTH-HÖRLURAR

Med Bluetooth-stereohörlurar kan du lyssna till TV-ljudet via trådlös kommunikation.

Hörlurarna måste associeras till en ny Bluetooth-enhet innan de används första gången. Mer information finns i enhetens bruksanvisning.

Upp till tolv listor kan användas.

När enheten söker efter Bluetooth-stereohörlurarna så är de andra knapparna utom "Stop" (OK-knappen) inaktiverade.

## Ansluta nya Bluetooth-hörlurar

Det går bara att söka efter de nya Bluetooth-stereohörlurarna i läget Disconnected (Frånkopplad).

När sökningen genomförs visas en lista över alla Bluetooth-stereohörlurar som svarar.

När den nya Bluetooth-enheten hittas så valideras PIN-koden och enheten ansluts. Mer information finns i enhetens bruksanvisning.

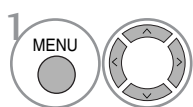

Välj **BLUETOOTH**.

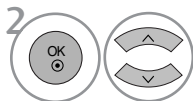

Välj **Bluetooth** enhet.



Sök Bluetooth-hörlurarna.

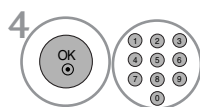

Välj PIN-koden för Bluetooth-hörlurarna. Information om PIN-koden finns i bruksanvisningen för den aktuella enheten.



Anslut Bluetooth-hörlurarna.

## Ansluta till Bluetooth-hörlurar som redan är registrerade

Bluetooth-stereohörlurar visas i listan i den ordning de har använts, med de hörlurar som används för närvarande placerade högst upp.

När du ansluter till en Bluetooth-enhet som redan är registrerad kan du välja den och ansluta direkt utan att ange PIN-kod.

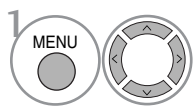

1. Välj **BLUETOOTH**.

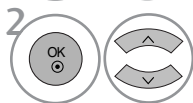

Välj **Bluetooth** enhet.

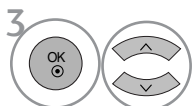

Välj de Bluetooth-hörlurar som du vill använda.

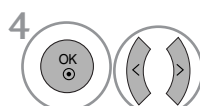

Ett meddelande visas där du tillfrågas om du vill ansluta de valda Bluetooth-hörlurarna. Välj Yes (Ja) eller No (Nej).



Anslut Bluetooth-hörlurarna.

- Efter att du har anslutit och använt Bluetooth-stereohörlurarna så övergår de automatiskt till läget Disconnected (Frånkopplad) när du slår av eller på strömmen till TV:n.
- Efter att du har anslutit Bluetooth-stereohörlurarna så övergår TV:ns högtalare till läget Mute (Ljud av) och ljudet går bara ut i hörlurarna.

# ANVÄNDA BLUETOOTH

## Koppla bort Bluetooth-hörlurar under användning

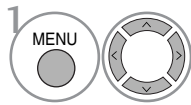

Välj **BLUETOOTH**.

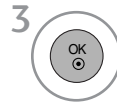

Koppla bort Bluetooth-hörlurarna.

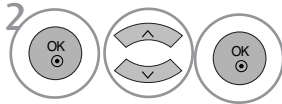

Välj **Bluetooth enhet**.

## Vid förfrågan om anslutning till TV från Bluetooth-hörlurarna

När menyn Bluetooth befinner sig i läget "On" (På) och det kommer en förfrågan om anslutning från hörlurarna så visas det här meddelandet.

Den är bara tillgänglig för hörlurar som stöder den här funktionen. (Se bruksanvisningen för Bluetooth-hörlurarna.)

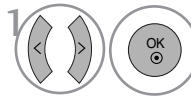
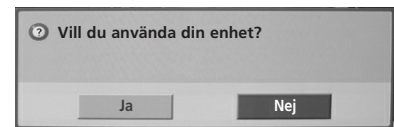

Välj **Yes (Ja)** eller **No (Nej)**.

### ! OBS!

- ▶ LG rekommenderar följande hörlurar. (Modellnamn: MOTOROLA (HT820, S9), Jabra (BT620S, BT8010), Plantronics (Pulsar590), Nokia (BH-501), Sony (DR-BT30Q), Philips (HSB7100), Logitech (Freepulse-Wireless), Idobi (HP-910) och LG(HBS250)). Ljudfördröjning kan förekomma beroende på storleken på hörlurarnas buffertminne.
- ▶ Endast stereohörlurar som är officiellt certifierade som Bluetooth-kompatibla kan sökas och anslutas.
- ▶ Endast stereohörlurar som stöder funktionen A2DP (AV) bland Bluetooth-enheter kan anslutas.
- ▶ Endast stereohörlurar som stöder funktionen HF (Hands Free) bland Bluetooth-enheter kan anslutas.
- ▶ Om den PIN-kod som har sparats i PIN-kodsinställningarna för Bluetooth är annorlunda än den PIN-kod som anges i stereohörlurarnas bruksanvisning så kommer enheten inte att anslutas. Mer information finns i den aktuella enhetens bruksanvisning.
- ▶ Om TV:ns omgivande miljö ser ut på följande sätt så kan inte enheten sökas eller anslutas korrekt.
  - Om det finns en stark elektromagnetisk våg.
  - Om det finns många Bluetooth-enheter.
  - Om stereohörlurarna är avstängda, inte finns på plats eller har drabbats av fel.
  - Om produkter såsom en mikrovågsugn, trådlöst LAN, plasmalampa, gasspis m.m. använder samma frekvensområde kan det orsaka kommunikationsfel.
- ▶ Endast ett par stereohörlurar kan anslutas i taget.
- ▶ Det går inte att ansluta andra Bluetooth-enheter än stereohörlurarna samtidigt.
- ▶ Om anslutningen avbryts på grund av att exempelvis TV:n stängs av, så återställs inte anslutningen automatiskt. Försök att ansluta den aktuella enheten igen.
- ▶ Vissa åtgärder kan gå långsammare när hörlurarna används.
- ▶ Om du väljer Simplink Home Theater (Hemmabio) efter att ha använt hörlurarna tillsammans med Simplink så växlar inte enheten automatiskt till Home Theater-högtalarna.
- ▶ Om hörlurarnas anslutning misslyckas upprepade gånger så associerar du enheten en gång till.

# HANTERA EN REGISTRERAD BLUETOOTH-ENHET



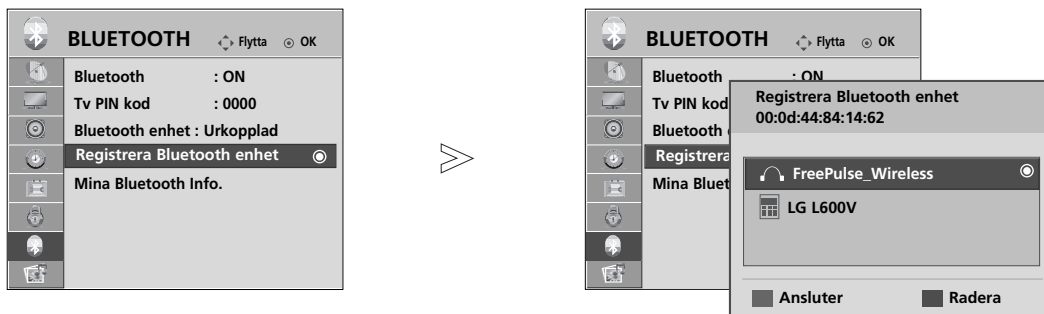

Om det inte finns några registrerade enheter så är menyn Registered B/T Device (Registrerad Bluetooth-enhet) inaktiverad och går inte att använda.

När tolv enheter är registrerade går det inte att registrera fler, och ytterligare externa enheter kan inte längre associeras till TV:n. I så fall tar du bort en enhet (koppla bort enheten först om den är ansluten till TV:n) och registrerar sedan den önskade enheten.







- 1   Välj **BLUETOOTH**.
- 2   Välj **Registrera Bluetooth enhet**.
- 3  Markera den registrerade Bluetooth-enheten.

## ■ Ansluta registrerade Bluetooth-stereohörlurar

- 1  Välj de registrerade Bluetooth-stereohörlurar som du vill använda.
- 2 **BLÅ**  Ett meddelande visas där du tillfrågas om du vill ansluta den valda Bluetooth-enheten.
- 3   Välj **Yes (Ja)** eller **No (Nej)**.

## ■ Ta bort en registrerad Bluetooth-enhet

- 1  Välj den Bluetooth-enhet som du vill ta bort.
- 2 **RÖD**  Ett meddelande visas där du tillfrågas om du vill ta bort den valda Bluetooth-enheten.
- 3   Välj **Yes (Ja)** eller **No (Nej)**.

# ANVÄNDA BLUETOOTH

## MY BLUETOOTH INFORMATION (INFORMATION OM MIN BLUETOOTH)

Den här funktionen ger användaren tillgång till Bluetooth-information.

"Edit" (Redigera) är tillgängligt när du väljer "Bluetooth device - disconnected" (Bluetooth-enhet avstängd).

Du kan redigera My Device Name (Enhetens namn).

Du kan markera My Device Address (Enhetens adress).

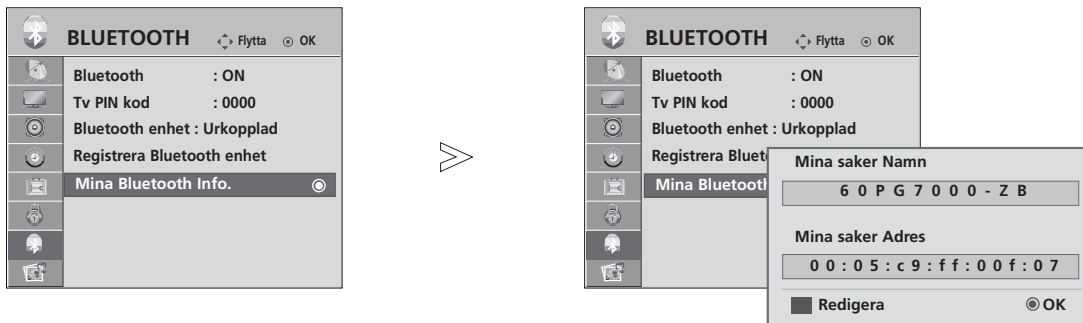

-   Välj **BLUETOOTH**.
-   Välj **Mina Bluetooth Info..**
-     Ange enhetens namn. Du kan använda bokstäverna A till Z, siffrorna 0 till 9, +/- och blanksteg.
-  Spara.

- Tryck på **MENU** (MENY) flera gånger när du vill återgå till normalt TV-läge.
- Tryck på **RETURN** (RETUR) om du vill gå till föregående menyskärm.



## TA EMOT FOTON VIA EN EXTERN BLUETOOTH-ENHET

Skicka fotot från den externa Bluetooth-enheten. Information om hur du skickar fotot från den externa Bluetooth-enheten finns i den aktuella enhetens bruksanvisning.

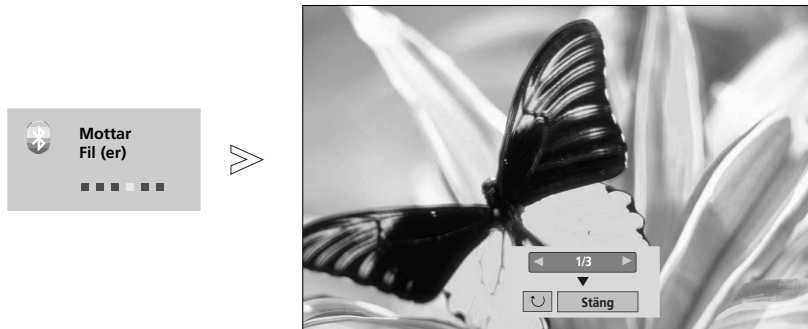

- När du väljer Close (Stäng) med knappen ^ v < > så försvinner skärmbilden. När du trycker på OK så visas skärmbilden igen.



Välj önskade foton.

 **(Roterar):** Roterar foton.

- Roterar fotot 90° medurs om du trycker på OK när  **(Roterar)** är valt.

- Den största ackumulerade bildstorleken som kan tas emot är 10 MB.
- Endast OPP (Object Push Profile) stöds som metod för att skicka en bild med Bluetooth via en mobiltelefon.
- Det går inte att ta emot en bild när Bluetooth-stereohörlurarna används.
- Medan den externa Bluetooth-enheten skickar fotot kan du trycka på knappen RETURN (RETUR) om du vill stoppa hämtningen. I så fall tas alla foton bort som redan har tagit emot.

# ANVÄNDA USB-ENHETEN

## Ansluta USB-enheten

När du ansluter en USB-enhet visas det här fönstret automatiskt.

"POP UP-MENYN" visas inte när OSD med Meny, EPG eller schemalista aktiverats eller när Bluetooth-hörlurarna är anslutna.

Du kan inte lägga till en ny mapp eller ta bort den befintliga mappen på USB-enheten.

- 1 Anslut USB-enheten i **USB IN** -porten som finns på sidan av TV-apparaten.

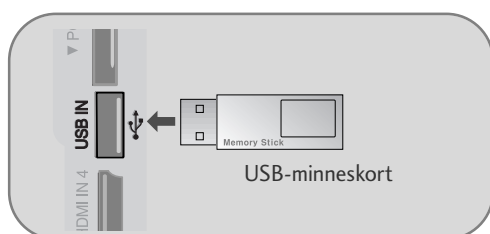

- Den stöder inte USB-hårddisk.
- Den här TV:n stöder JPEG och MP3.

- 2 Välj **FOTOLISTA** eller **MUSIKLISTA**.

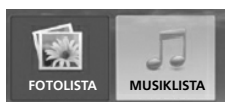

### Ta bort USB-enheten

Välj menyn **USB - bortkoppla (MATA UT USB)** innan du tar bort USB-enheten.



### Försiktighetsåtgärder vid användning av USB-enheten

- ▶ Endast en USB-lagringsenhet kan identifieras.
- ▶ Om USB-lagringsenheten ansluts via en USB-hubb kan inte enheten identifieras.
- ▶ En USB-lagringsenhet som använder ett program för automatisk identifiering kan kanske inte identifieras.
- ▶ En USB-lagringsenhet som har egna drivrutiner kanske inte kan identifieras.
- ▶ Identifieringshastigheten för en USB-lagringsenhet beror på den enskilda enheten.
- ▶ Stäng inte av TV-apparaten eller koppla från USB-enheten när den anslutna USB-lagringsenheten används. Om en sådan enhet plötsligt kopplas från så kan de lagrade filerna eller USB-lagringsenheten skadas.
- ▶ Anslut inte en USB-lagringsenhet som modifierats. Enheten kan göra så att produkten inte längre fungerar som den ska eller inte kan användas. Tänk på att bara använda USB-lagringsenheter som använder vanliga musik- eller bildfiler.
- ▶ Använd bara USB-lagringsenheter som har formaterats med filsystemet FAT32 som ingår i operativsystemet Windows. Om en lagringsenhet formateras med ett annat hjälpprogram som inte stöds av Windows, kanske den inte kan identifieras.
- ▶ USB-lagringsenheter som kräver ström måste anslutas till en extern strömkälla. Om du inte gör det kanske inte enheten kan identifieras.
- ▶ Anslut USB-lagringsenheten med den kabel som medföljer från tillverkaren. Om enheten ansluts med en kabel från en annan tillverkare, eller via en väldigt lång kabel, kanske den inte kan identifieras.
- ▶ Vissa USB-lagringsenheter kanske inte kan hanteras eller så fungerar de inte som de ska.
- ▶ Filjusteringsmetoden för USB-lagringsenheter liknar den för Window XP och över 100 engelska tecken kan användas i ett filnamn.
- ▶ Säkerhetskopiera viktiga filer eftersom data på USB-enheten kan skadas. Det är konsumenten som ansvarar för datahanteringen och tillverkaren har ingen skyldighet att ersätta eventuella data som skadas.

# FOTOLISTA

Bildskärmsvisningen kanske ser annorlunda ut på din TV-apparat. De här bilderna är bara exempel som ska hjälpa dig att använda TV:n.

## FOTO (\*.JPEG) – filer som stöds

Baseline: 7680 x 4320

- Du kan bara spela JPEG-filer.
- Endast Baseline scan (Baseline-avläsning) stöds för JPEG (endast SOF0, SOF1).
- Filer vars format inte stöds visas i bitmappform.

## Skärmkomponenter

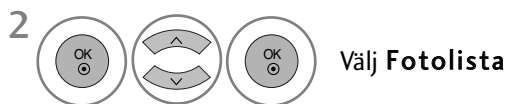

- 1 Flyttar till fil en nivå upp
- 2 Aktuell sida/totalt antal sidor
- 3 Totalt antal markerade foton
- 4 Ledigt USB-minne
- 5 Motsvarande knappar på fjärrkontrollen

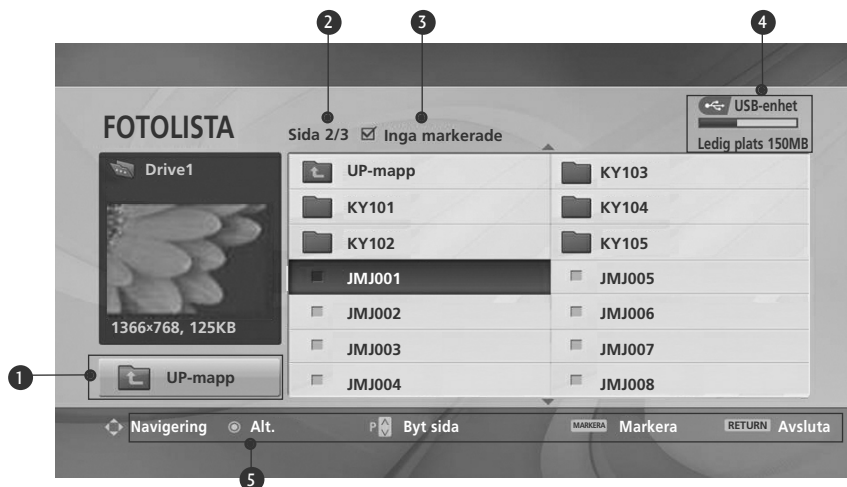









# ANVÄNDA USB-ENHETEN

## Val av foto och popup-meny



- ▶ **Visa** : : Visar det markerade objektet.
- ▶ **Markera alla** : Markerar alla foton på skärmen.
- ▶ **Avmarkera alla** : Avmarkerar alla foton som är markerade.
- ▶ **Radera** : Ta bort det markerade fotoobjektet.
- ▶ **Stäng** : stäng popupmenyn.

-  Välj målmappen eller målenheten.
-   Välj önskade foton.
-   Visa popup-menyn.
-   Välj önskad popup-meny.

- Navigera på fotosidan med knappen P  .
- Markera och avmarkera foton med hjälp av **MARK** (Markera). När ett eller flera foton är markerade kan du visa dem som ett bildspel eller ett åtgången. Om inga foton är markerade kan du visa alla foton var för sig eller visa alla foton i mappen som ett bildspel.

- Tryck på **RETURN** (RETUR) flera gånger när du vill återgå till normalt TV-läge.



## Ställa in menyn på en skärm i full storlek

Du kan ändra inställningarna så att de foton som är lagrade på en USB-enhet visas på en skärm i full storlek. Det finns många funktioner för visning av foton i full skärmstorlek.



Bildformatet kan göra så att fotots storlek ändras när det visas i full storlek. Tryck på **RETURN** (RETUR) flera gånger när du vill återgå till normalt TV-läge.

-  Välj målmappen eller målenheten.
-   Välj önskade foton.
-   Visa popup-menyn.
-  Välj **Visa**.
-   Det valda fotot visas nu i full storlek.

- Navigera på fotosidan med knappen P  .

# ANVÄNDA USB-ENHETEN

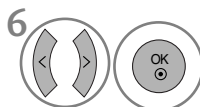
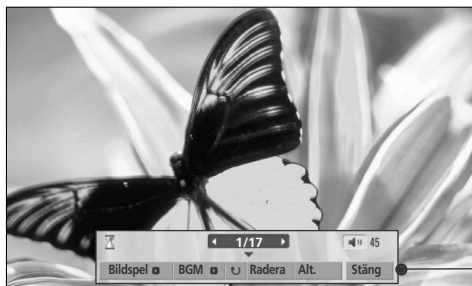

6 Vlj Bildspel , BGM, (Rotate), Radera , Alt. eller Stäng

- Vlj föregående eller nästa foto med hjälp av ^ v < > .
- Vlj och kontrollera menyn på skärmen i full storlek med hjälp av ^ v < > .

- ▶ **Bildspel** : Om ingen bild är vald visas alla foton i den aktuella mappen i ett bildspel. Om det finns markerade bilder så visas bara de markerade bilderna i ett bildspel.
  - Ställ in bildspelets tidsintervall i **Val** (Alternativ).
- ▶ **BGM (Bakgrundsmusik)** : Lyssna på musik under tiden som bilderna visas.
  - Ställ in enhet för BGM och album i Alt. (Alternativ).
- ▶ **(Rotera)**: Roterar foton.
  - Roterar fotot 90° grader medsols.
- ▶ **Radera**: Ta bort foton.
- ▶ **Val (Alternativ)**: Anger värden för **Slide Speed** (Bildspelshastighet) och **Music Folder** (Musikmapp).
  - Ange värden med hjälp av < > och OK. Spara sedan inställningarna genom att gå till **OK** och trycka på OK.
  - Du kan inte ändra **musikmapp** när **BGM** spelar.
- ▶ **Stäng** : Döljer menyn när skärmen visas i full storlek.
  - Om du vill visa menyn igen så trycker du bara på **OK**.

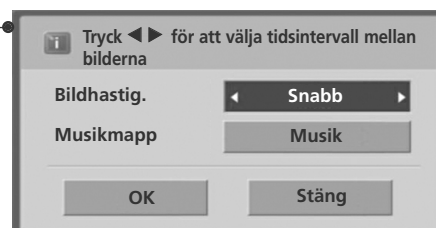

# MUSIKLISTA

Köpta musikfiler (\*.MP3) kan innehålla copyrightskydd.

En del av de här filerna kan inte hanteras i den här modellen.

Musikfiler på USB-enheten kan spelas upp av den här apparaten.

Bildskärmsvisningen kanske ser annorlunda ut på din TV-apparat. De här bilderna är bara exempel som ska hjälpa dig att använda TV:n.

MUSIC (\*.MP3)-filer som stöds

Bit rate (Bithastighet) 32 - 320

- Sampling rate (Samplingsfrekvens) för MPEG1 layer 3: 32 kHz, 44,1 kHz, 48 kHz.

## Skärmkomponenter

**1** MENU (circular button) and directional pad (circular with arrows) **Välj USB.**

**2** OK (circular button with center dot), directional pad (circular with arrows), and OK (circular button with center dot) **Välj Musiklista**

**1** Flyttar till fil en nivå upp

**2** Aktuell sida/totalt antal sidor

**3** Totalt antal markerade musikfiler

**4** Ledigt USB-minne

**5** Motsvarande knappar på fjärrkontrollen

**MUSIKLISTA** Sida 2/3  Inga markerade **USB-enhet** Ledig plats 150MB

Titel	Intervall
UP-mapp	
Favorite Music	
Favorite Music No.2	
Velvet Goldmine (OST vers2)	1:34
Good Bye (Original Ver.)	1:15
Urban Nite (Feat.Amin.J)	1:20

**1** UP-mapp

Navigation (left arrow), Alt (center dot), Byt sida (right arrow), MARKERA Markera (left arrow), RETURN Avsluta (right arrow)

**5**

# ANVÄNDA USB-ENHETEN

## Val av musik och popup-meny

Upp till 6 musiktitlar visas per sida.



► **Spela upp (vid stopp):** Spelar upp de valda musikfilerna.

När en musikfil slutar spela spelas nästa valda musikfil upp. Om inga musikfiler har valts för uppspelning så spelas nästa fil i den aktuella mappen upp.

Om du går till en annan mapp och trycker på OK slutar uppspelningen av den aktuella musikfilen.

► **Spela markerat :** Spelar upp de valda musikfilerna. När en musikfil slutar spela spelas nästa valda musikfil upp automatiskt.

► **Stoppa spelning (vid uppspelning):** Stoppar den musikfil som spelas upp.

► **Spela med foto :** Börjar spela upp de valda musikfilerna och går sedan över till fotolistan.

► **Markera alla :** Markerar alla musikfiler i mappen.

► **Avmarkera alla :** Avmarkerar alla musikfiler som är markerade.



► **Radera (Ta bort):** Ta bort de valda musikfilerna.

► **Stäng :** stäng popupmenyn.

1  Välj målmappen eller målenheten.

2   Välj önskade musikfiler.

3  Visa popup-menyn.

4   Välj önskad popup-meny.

- Navigera på musiksidan med knappen P ^ v .
- Markera och avmarkera en musikfil med hjälp av MARK (Markera). Om en eller flera musikfiler är markerade spelas de upp i tur och ordning. Om du till exempel vill lyssna på en enda musikfil flera gånger, markerar du bara den musikfilen och spelar den. Om ingen musikfil har markerats spelas alla musikfiler i mappen upp i tur och ordning.



• Tryck på RETURN (RETUR) flera gånger när du vill återgå till normalt TV-läge.

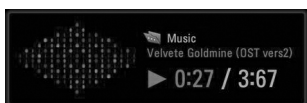

- Om du inte trycker på någon knapp under uppspelningen fungerar rutan med uppselningsinformation (visas nedan) som en skärmläckare.
- Skärmläckaren  
Om en bild som inte är rörlig ligger kvar på skärmen under en längre tid kan skärmens pixlar skadas.  
Skärmläckaren förhindrar att detta sker.



## ! OBS!

- ▶ När musik spelas upp visas  bakom musiktiteln.
- ▶ En musikfil som är skadad spelas inte upp och 00:00 visas som speltid.
- ▶ En musikfil som har hämtats från en betaltjänst och som innehåller copyrightskydd börjar inte spelas upp och felaktig information visas som speltid.
- ▶ Om du trycker på OK eller  så stoppas skärmläckaren.
- ▶ Fjärrkontrollens knappar **PLAY(▶)** (Spela upp), **Pause(II)** (Paus), , **▶▶** eller **◀◀** kan även användas i det här läget.
- ▶ Du kan använda knappen **▶▶** för att välja nästa melodi och knappen **◀◀** för att välja föregående melodi.









# EPG (ELEKTRONISK PROGRAMGUIDE)(I DIGITALT LÄGE)

Detta system har en elektronisk programguide (EPG) som hjälper dig att navigera genom alla möjliga visningsalternativ.

EPG tillhandahåller information som till exempel programlistor, starttid och sluttid för alla tillgängliga tjänster. Dessutom finns ofta detaljerad information om programmen i EPG (tillgängligheten och utförligheten för denna programinformation varierar beroende på leverantören).

Denna funktion kan endast användas när EPG-information sänds av utsändningsföretagen.

EPG visar programbeskrivningar för de kommande 8 dagarna.



	Visar informationen för den aktuella skärmen.
	Visas när programmet är DTV.
	Visas när programmet är Radio.
	Visas när programmet är MHEG.
	Visas när programmet är Teletext (Text-TV).
	Visas när programmet använder Subtitle (Undertextning).
	Visas när programmet använder Scramble (Förvrängd signal).
	Visas när programmet använder Dolby.

## Aktivera/inaktivera EPG

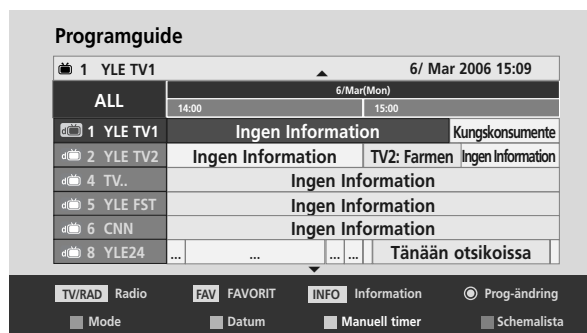
1  Aktivera eller inaktivera EPG.



## Välja ett program

1  eller  Välj önskat program.

2  Visa det valda programmet.

## Knappfunktion i läget NOW/NEXT (NU/NÄSTA)



Ändra EPG-läge.



Gå till läget för inställning av Timer Record/Remind (Timerinspelning/Påminnelse).



Gå till listan för Timer Record/Remind (Timerinspelning/Påminnelse).



Ändra till det valda programmet.



Välja NOW (NU) eller (NEXT) NÄSTA program.



Välja utsändningsprogram.



Sida upp/ned.



eller



Inaktivera EPG.



Välja TV eller RADIO.



Aktiver eller inaktivera detaljerad information.

## Knappfunktion i läget 8 dagar



Ändra EPG-läge.



Ange datuminställningsläge.



Gå till läget för inställning av Timer Record/Remind (Timerinspelning/Påminnelse).



Gå till listan för Timer Record/Remind (Timerinspelning/Påminnelse).



Ändra till det valda programmet.



Välja NOW (NU) eller (NEXT) NÄSTA program.



Välja utsändningsprogram.



Sida upp/ned.



eller



Inaktivera EPG.



Välja TV eller RADIO.



Aktiver eller inaktivera detaljerad information.

## Knappfunktion i datumändringsläge



Stäng av datuminställningsläge.



Ändra till valt datum.



Välj ett datum.



Stäng av datuminställningsläge.



eller



Inaktivera EPG.

# EPG (ELEKTRONISK PROGRAMGUIDE) (I DIGITALT LÄGE)

## Knappfunktion i rutan för ytterligare beskrivning



Text upp/ner.



Gå till läget för inställning av Timer Record/Remind (Timerinspelning/Påminnelse).



Aktiver eller inaktivera detaljerad information.



eller



Inaktivera EPG.

## Knappfunktion i läget för inställning av Timer Record/Remind (Timerinspelning/Påminnelse)

- Denna funktion är tillgänglig endast när inspelningsutrustning som använder pin8-inspelningssignal är ansluten till DTV-OUT(AV2) med en SCART-kabel.



Ändra till läget för Guide eller timerlista.



Spara Timer Record/Remind (Timerinspelning/Påminnelse).



Välja typ, tjänst, datum eller start-/sluttid.



Funktionsinställning.

## Knappfunktioner i läget Schedule List (Schemalista)



Lägg till nytt manuellt timerinställningsläge.



Går till läget för redigering av Schemalista.



Tar bort det markerade objektet.



Ändra till läget för guiden.



Välj Schemalista.

# BILDKONTROLL

## KONTROLL AV BILDSTORLEK (BILDPROPORTION)

Du kan visa olika bildformat på skärmen: 16:9, Hel Bild, Original, 4:3, 14:9 och Zoom1/2.

Om en fast bild visas på skärmen under en lång stund kan den fastna på skärmen och förbli synlig.

Du kan justera förstöringsproportionen med knappen  $\wedge \vee$ .

Funktionen fungerar med följande signal.

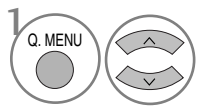

Välj **Förhållande**.

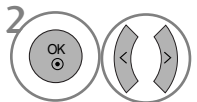

Välj önskat bildformat.

- Du kan även justera Förhållande (Bildproportioner) på menyn PICTURE (BILD).
- Ange Zoom Setting (Zoominställning) till 14:9, Zoom1 och Zoom2 på menyn Ratio (Proportioner). När zoominställningarna är gjorda återgår visningen till Q.Menu (Snabbmenyn).

### • 16:9

Med följande val kan du justera bilden horisontellt i linjär proportion för att fylla ut hela skärmen (för att se på DVD:er i 4:3-format).



### • Hel Bild

Följande val gör att du kan visa bilden med bästa kvalitet utan att du förlorar originalbilden med hög upplösning.

Obs! Om det finns störningar i den ursprungliga bilden så kan du se dessa i bildens kanter.

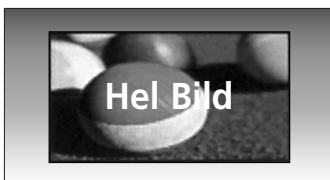

### • Original

När TV:n tar emot wide screen-signal ändras denna automatiskt till det bildformat som ska sändas.

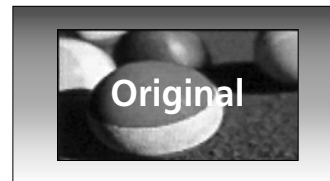

### • 4:3

Med det här alternativet får du den ursprungliga bildproportionen, 4:3, med grå fält på vänster och höger sida.

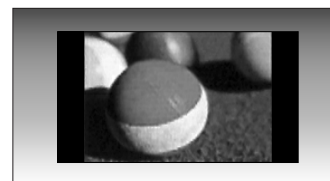

# BILDKONTROLL

## • 14:9

Du kan njuta av biofilmer (bildformatet är 14:9) eller vanliga TV-program genom att använda 14:9 läget. Bildformatet 14:9 kommer visas i dess normala storlek t ex biofilmer, men TV-program med normalformat 4:3 kommer att förstöras åt höger och vänster så att hela TV-bilden fylls.



## • Zoom 1

Du ser bilden i helskärmsläge utan ändringar. Bilden beskärs dock upptill och nedtill.



## • Zoom 2

Välj Zoom 2 om du vill att bilden ska ändras, både utökas horisontellt och beskäras vertikalt. Bilden blir ett mellanting mellan ändrad och helskärm.



## ! OBS!

- ▶ Du kan enbart välja 4:3, 16:9 (Wide), 14:9, Zoom 1/2 i Komponent, HDMI-läge.
- ▶ Du kan enbart välja 4:3, 16:9 (Wide) i RGB-läge.
- ▶ I läget HDMI/Komponent (över 720 p) är bara skanning tillgängligt.

# FÖRINSTÄLLDA BILDINSTÄLLNINGAR

## Förinställda bildlägen

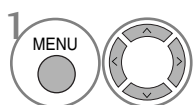
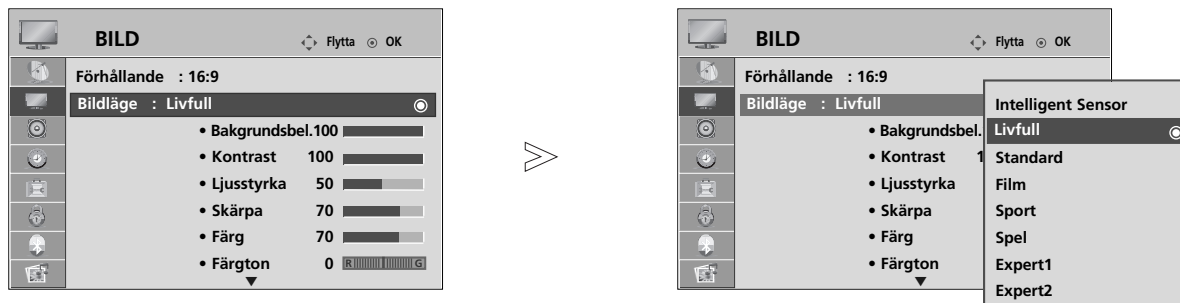

Välj **BILD**.

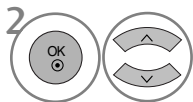

Välj **Bildläge**.

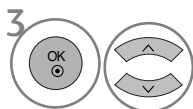

Välj **Intelligent Sensor** (endast LCD-TV), **Livfull**, **Standard**, **Film**, **Sport** eller **Spel**.

- Bildlägen används för att justera TV:n så att bilden visas på bästa möjliga sätt. Välj förinställning på menyn **Bildläge** baserat på programkategori.
- När funktionen för intelligent sensor är aktiverad ställs den bästa bilden in automatiskt beroende på förhållandena i omgivningen. (Endast LCD-TV.)
- Du kan också justera Bildläge (Bildläge) på **Q. Menu**.
- Intelligent givare : Justerar bilden utifrån omgivningen. (Endast LCD-TV.)

- Tryck på **MENU** (MENY) flera gånger när du vill återgå till normalt TV-läge.
- Tryck på **RETURN** (RETUR) om du vill gå till föregående menyskärm.

# BILDKONTROLL

## Automatisk färgtonskontroll (varm/mellan/kall)

Välj en av tre automatiska färgjusteringar. Välj varm för att förstärka varma färger som rött eller välj kal I för att se mindre intensiva färger mer i blått.



- 1   Välj **BILD**.
- 2   Välj **Avancerad kontroll**.
- 3   Välj **Färgtemp**.
- 4  Välj **Kall, Mellan** eller **Varm**.

- Tryck på **MENU** (MENY) flera gånger när du vill återgå till normalt TV-läge.
- Tryck på **RETURN** (RETUR) om du vill gå till föregående menyskärm.



# MANUELL BILDJUSTERING

## Användaralternativ för bildläge

- **Bakgrundsbel.** (Bakljus, endast LCD-TV)

Du kan kontrollera skärmens ljusstyrka genom att justera inställningen på LCD-panelen.

- **Kontrast**

Justerar skillnaden mellan ljus och mörker i bilden.

- **Ljusstyrka**

Ökar eller minskar mängden vitt i bilden.

- **Skärpa**

Justerar skärpenivåerna i kanterna mellan ljusa och mörka områden i bilden.

Ju lägre nivå, desto mjukare blir bilden.

- **Färg**

Justerar färgintensiteten för alla färger.

- **Färgton**

Justerar balansen mellan röda och gröna nivåer.

Den här funktionen är inte tillgänglig i "Intelligent Sensor(endast LCD-TV)".

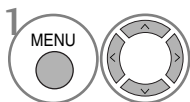

Välj **BILD**.

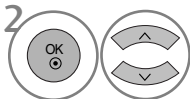

Välj **Bildläge**.

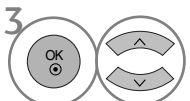

Välj **Livfull, Standard, Film, Sport** eller **Spel**.

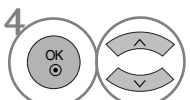

Välj **Bakgrundsbel.**(endast LCD-TV), **Kontrast**, **Ljusstyrka**, **Skärpa**, **Färg** eller **Färgton**.

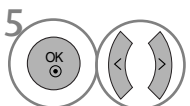

Gör de justeringar som behövs.

- Tryck på **MENU** (MENY) flera gånger när du vill återgå till normalt TV-läge.
- Tryck på **RETURN** (RETUR) om du vill gå till föregående menyskärm.

### ! OBS!

- ▶ Det går inte att justera färg, skärpa och färgton i RGB-PC läget.

# BILDKONTROLL

## Bidläge-Expertkontroll

Genom uppdelning i kategorier erbjuder Expert1 och Expert2 fler alternativ som användare kan ställa in efter egna önskemål, så att bästa bildkvalitet uppnås.

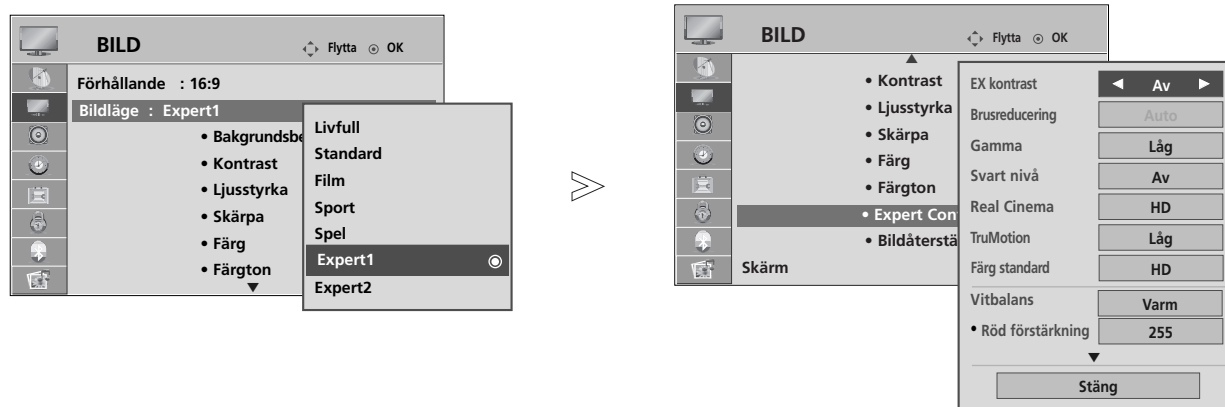

-   Välj **BILD**.
-   Välj **Bidläge**.
-   Välj **Expert1** eller **Expert2**.
-   Välj **Expertkontroll**.
-   Välj den källa du vill använda.
-  Gör de justeringar som behövs.

- Tryck på **MENU** (MENY) flera gånger när du vill återgå till normalt TV-läge.
- Tryck på **RETURN** (RETUR) om du vill gå till föregående menyskärm.

# BILDFÖRBÄTTRING

## EX kontrast

Optimerar automatiskt kontrasten beroende på ljusstyrkan i reflektionen.

## EX färg

Justerar färgerna i reflektionen automatiskt för att återge de naturliga färgerna så nära som möjligt.

## Brusreducering

Tar bort bruset upp till den punkt när det inte skadar originalbilden.

## Gamma.

Höga gammavärden ger ljusa bilder och låga gammavärden ger kontrastrika bilder.

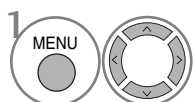
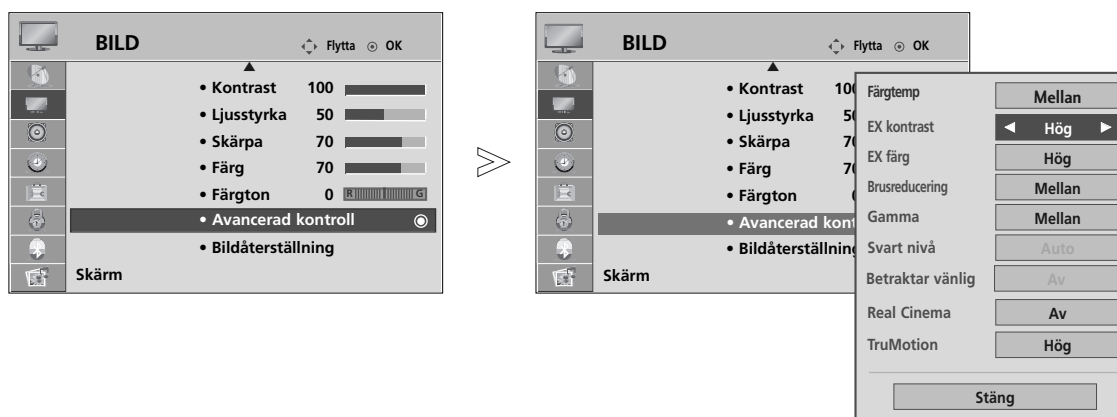

Välj **BILD**.

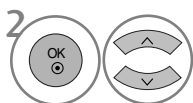

Välj **Avancerad kontroll**.

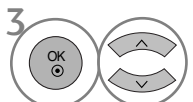

Välj **EX kontrast**, **EX färg**, **Brusreducering** eller **Gamma**.



Välj den källa du vill använda.

- Tryck på **MENU** (MENY) flera gånger när du vill återgå till normalt TV-läge.
- Tryck på **RETURN** (RETUR) om du vill gå till föregående menyskärm.

# BILDKONTROLL

## AVANCERAT - FILM MODE/ REAL CINEMA (FILMLÄGE/BIOGRAF)(ENDAST 37/42/47/52LG70\*\* )

Ställ in TV:n för att kunna se filmer med bästa möjliga bildkvalitet.

Den här funktionen är enbart tillgänglig i lägena TV, AV och Komponent 480i/576i/1080i.  
(ENDAST FILMLÄGE)

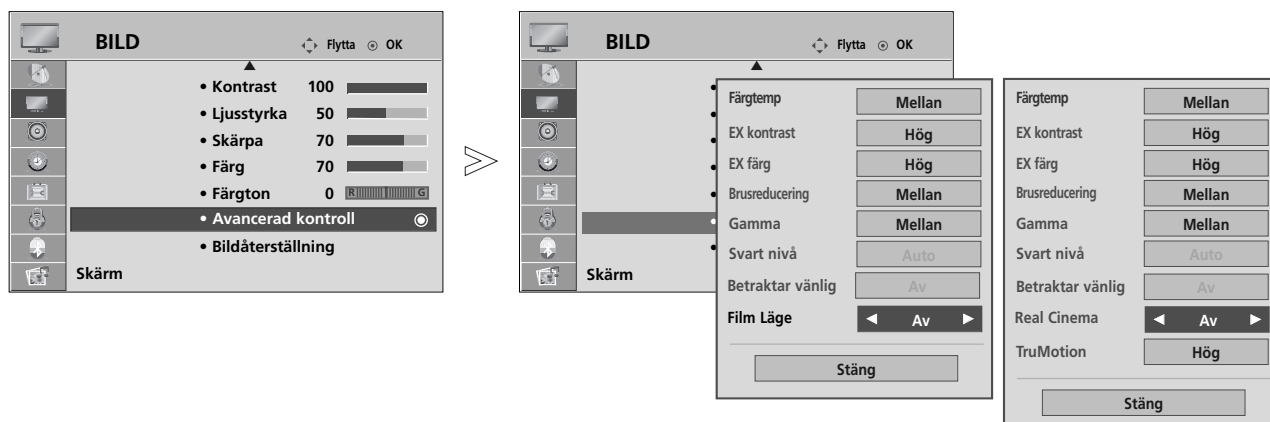

ENDAST  
37/42/47/52LG70\*\*

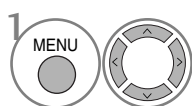

Välj **BILD**.

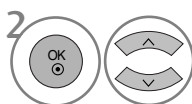

Välj **Avancerad kontroll**.

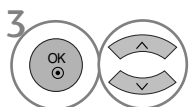

Välj **Film Läge**.(eller **Real Cinema(BIOGRAF)**(ENDAST 37/42/47/52LG70\*\*)).



Välj **På** eller **Av**.

- Tryck på **MENU** (MENY) flera gånger när du vill återgå till normalt TV-läge.
- Tryck på **RETURN** (RETUR) om du vill gå till föregående menyskärm.

# AVANCERAT - SVÄRTENIVÅ (MÖRKER)

Den här funktionen justerar TV:n till bästa bildkvalitet när du ser en film.

Den här funktionen fungerar i följande lägen: AV (NTSC-M), HDMI och Komponent.

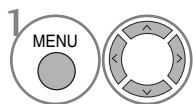

Välj **BILD**.

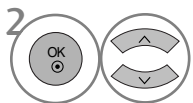

Välj **Avancerad kontroll**.

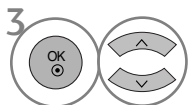

Välj **Svart nivå**.

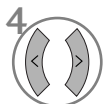

Välj **Låg** eller **Hög**.

- **Låg** : Anger förekomsten av filmskakningar till låg.
- **Hög** : Anger förekomsten av filmskakningar till hög.
- **Auto (Automatiskt)** : Känner av skärmens svärta och ställer automatiskt in den på Hög eller Låg.

- Tryck på **MENU** (MENY) flera gånger när du vill återgå till normalt TV-läge.
- Tryck på **RETURN** (RETUR) om du vill gå till föregående menyskärm.

# BILDKONTROLL

## AVANCERAD TRUMOTION (ENDAST 37/42/47/52LG70\*\*)

Används för bästa bildkvalitet utan suddighet eller rörelser när du använder en snabbild eller filmkälla. Den här funktionen är avaktiverad i RGB-PC, HDMI-PC-läge.

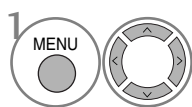

Välj **BILD**.

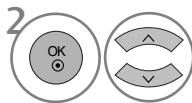

Välj **Avancerad kontroll**.

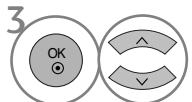

Välj **TruMotion**.

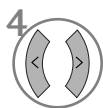

Välj **Av**, **Låg** eller **Hög**.

- **Hög**  
Ger jämnare bildförflyttning.
- **Låg**  
Ger jämn bildförflyttning. Använd den här inställningen som standard.
- **Av**  
Använd den här inställningen när inställningarna "High" (Hög) och "Low" (Låg) ger störningar.

- Om du aktiverar "TruMotion" kan bildstörningar uppstå.
- Om du råkar ut för det kan du ändra "TruMotion" till läge "Off" (Av).

- Tryck på **MENU** (MENY) flera gånger när du vill återgå till normalt TV-läge.
- Tryck på **RETURN** (RETUR) om du vill gå till föregående menyskärm.

## TRUMOTION DEMO (ENDAST 37/42/47/52LG70\*\*)

Välj det här alternativet om du vill se skillnaden mellan TruMotion Demo on (på) och TruMotion Demo av (av). Den här funktionen är inte tillgänglig i läget RGB[PC], HDMI[PC].

Om du väljer TruMotion Demo när du använder Bluetooth-hörlurar kopplas Bluetooth-hörlurarna bort.

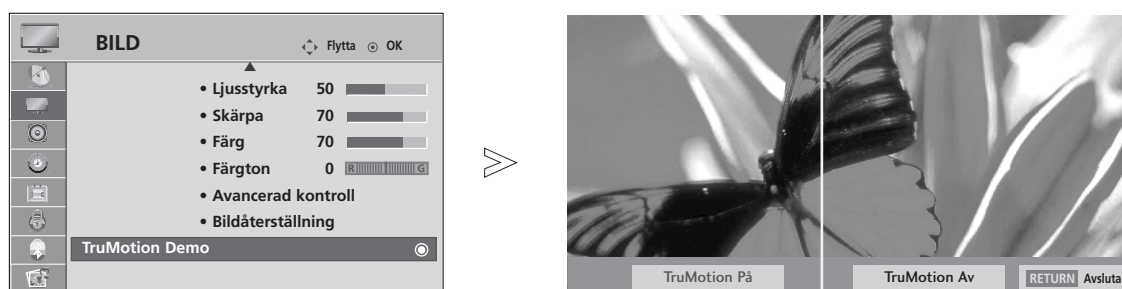

■ Illustrationen kan se annorlunda ut än din TV.

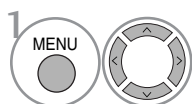

Välj **BILD**.

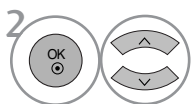

Välj **TruMotion Demo**.

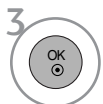









- Tryck på **RETURN** (RETUR) flera gånger när du vill återgå till normalt TV-läge.

# BILDKONTROLL

## BETRAKTAR VÄNLIG (ENDAST LCD-TV)

Den här funktionen hjälper dig justera ljusstyrkan när skärmen är för ljus, för att undvika bländning.



- 1   Välj **BILD**.
- 2   Välj **Avancerad kontroll**.
- 3   Välj **Beträktar vänlig**.
- 4   Välj **På** eller **Av**.

- Tryck på **MENU** (MENY) flera gånger när du vill återgå till normalt TV-läge.
- Tryck på **RETURN** (RETUR) om du vill gå till föregående menyskärm.



# BILDÅTERSTÄLLNING

Inställningar av valda bildlägen återgår till standardinställningarna från fabriken.

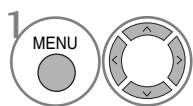
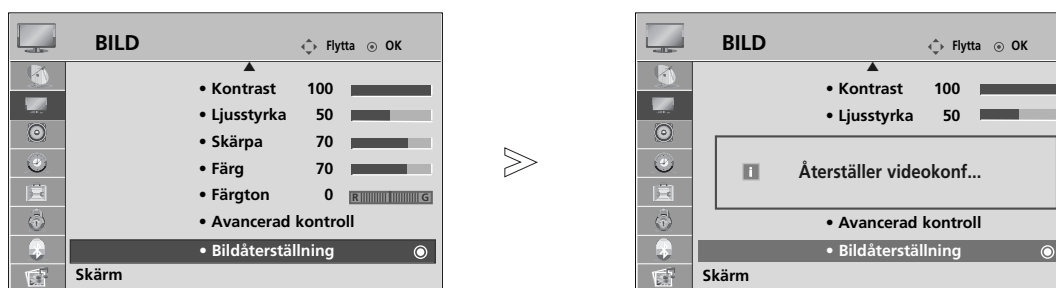

Välj **BILD**.

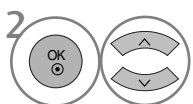

Välj **Bildåterställning**.



Initiera det justerade värdet.

- Tryck på **MENU** (MENY) flera gånger när du vill återgå till normalt TV-läge.
- Tryck på **RETURN** (RETUR) om du vill gå till föregående menyskärm.

# BILDKONTROLL

## POWER INDICATOR (STRÖMINDIKATOR) (ENDAST LCD-TV)

Med det här alternativet kan du justera ljusstyrkan hos flytande lysdioder och ljudet när strömmen är påslagen.

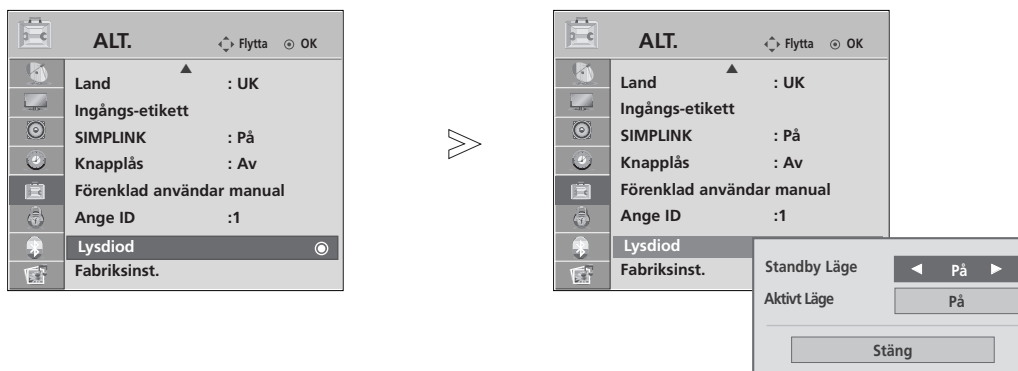

-   Välj **ALT..**
-   Välj **Lysdiod.**
-   Välj **Standby Läge** eller **Aktivt Läge.**
-  Välj den källa du vill använda.

- Tryck på **MENU** (MENY) flera gånger när du vill återgå till normalt TV-läge.
- Tryck på **RETURN** (RETUR) om du vill gå till föregående menyskärm.

# IMAGE STICKING MINIMIZATION(ISM)METOD (endast plasma-TV)

Om en fast bild från en dator eller ett videospel visas på skärmen under längre tid kan en spökbild bli kvar på skärmen även när du byter bild. Undvik att visa en fast bild på skärmen under längre tid.

## Vit rengöring

Funktionen vit rengöring tar bort permanenta bilder från skärmen.

Obs! En mycket framträdande permanent bild kan vara omöjlig att avlägsna helt med vit rengöring.

## Orbiter

Orbiter kan förebygga att spökbilder uppstår. Det är ändå bäst att inte låta en stillbild vara kvar på skärmen för länge. För att förhindra att en permanent bild fastnar på skärmen rör den sig varannan minut.

## Invertering

Den här funktionen inverterar panelfärgerna på skärmen. Panelfärgen inverteras automatiskt var 30:e minut.

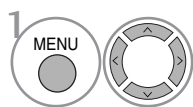
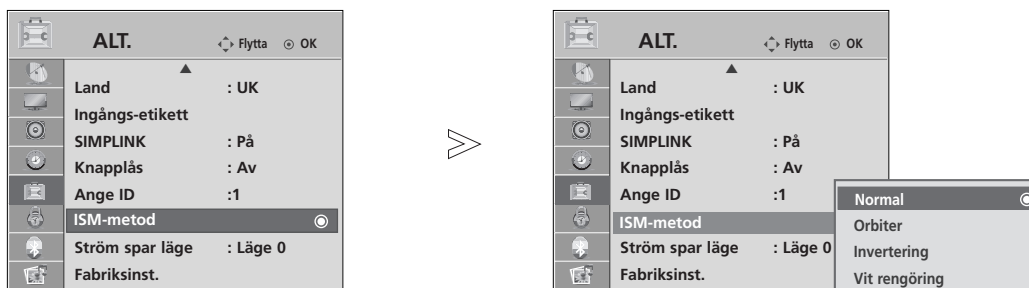

1 Välj **ALT..**

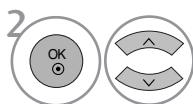

2 Välj **ISM-metod.**

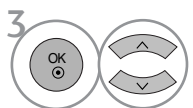

3 Välj **Normal, Orbiter, Invertering** eller **Vit rengöring.**



4 Spara.

• Välj **Normal** om du inte har behov av någon av de andra funktionerna.

- Tryck på **MENU** (MENY) flera gånger när du vill återgå till normalt TV-läge.
- Tryck på **RETURN** (RETUR) om du vill gå till föregående menyskärm.

# BILDKONTROLL

## BILDLÄGET STRÖM SPAR LÄGE (ENDAST PLASMA-TV)

Den här funktionen används för att minska TV:ns strömförbrukning.

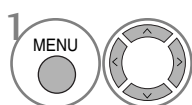
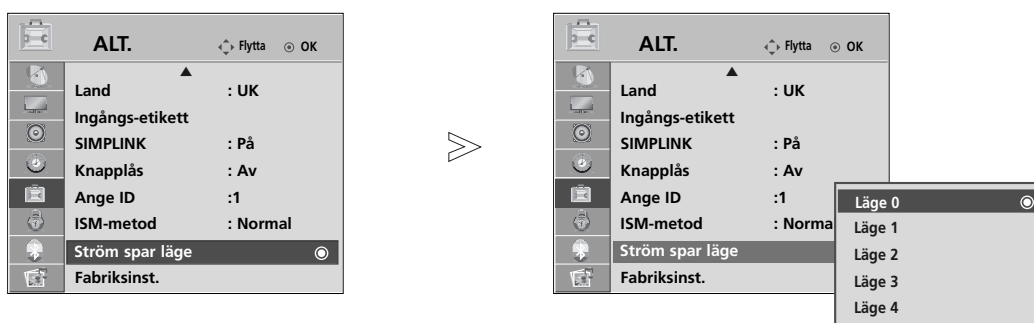

Välj ALT..

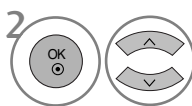

Välj Ström spar läge.

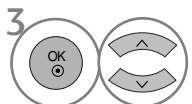

Välj Läge 0, Läge 1, Läge 2,  
Läge 3 eller Läge 4.



Spara.

- Läge 0 (Nivå 0) är den ljusaste nivån.
- Du kan också justera **Ström spar läge** (Energisparläge) på **Q. Menu**.

### ! OBS!

- ▶ Fabriksinställningarna uppfyller kraven för **Energy star** och är justerade till lämplig nivå för visning hemma.  
Du kan öka skärmens ljusstyrka genom att justera **Power Saving Level (Ström spar läge)** eller ställa in **Picture Mode (Bildläge)**.

- Tryck på **MENU** (MENY) flera gånger när du vill återgå till normalt TV-läge.
- Tryck på **RETURN** (RETUR) om du vill gå till föregående menyskärm.

# LJUD- OCH SPRÅKKONTROLL

## AUTOMATISK LJUDUTJÄMNARE

Med Autovolym (Automatisk volymutjämnning) hålls volymen automatiskt på en jämn nivå även om du byter program.

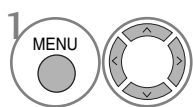
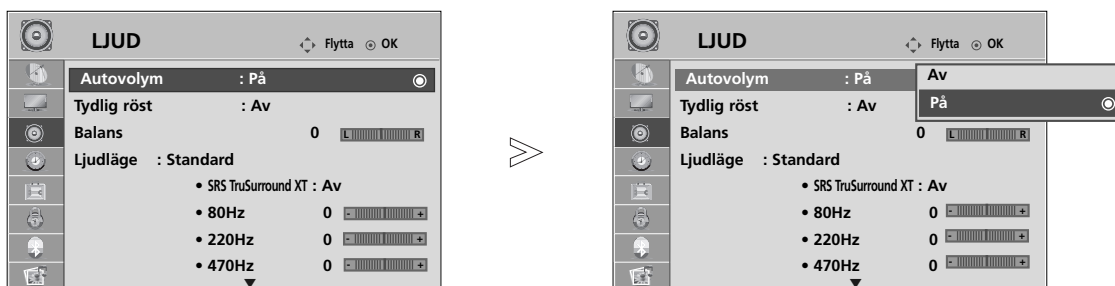

Välj LJUD.

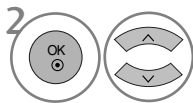

Välj Autovolym.

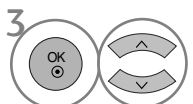

Välj **På** eller **Av**.

- Tryck på **MENU** (MENY) flera gånger när du vill återgå till normalt TV-läge.
- Tryck på **RETURN** (RETUR) om du vill gå till föregående menyskärm.

# LJUD- OCH SPRÅKKONTROLL

## FÖRINSTÄLLDA LJUDINSTÄLLNINGAR – LJUDLÄGE

Du kan välja den ljudinställning du föredrar: Standard, Musik, Film, Sport eller Spel och du kan även justera equalizerns ljudfrekvens.

Med Ljudläge kan du njuta av ljud av högsta kvalitet utan några speciella inställningar eftersom TV:n väljer lämpliga ljudalternativ baserat på programinnehållet.

Standard, Musik, Film, Sport och Spel är förinställda för optimal ljudkvalitet vid tillverkningen.

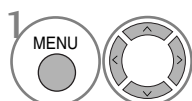
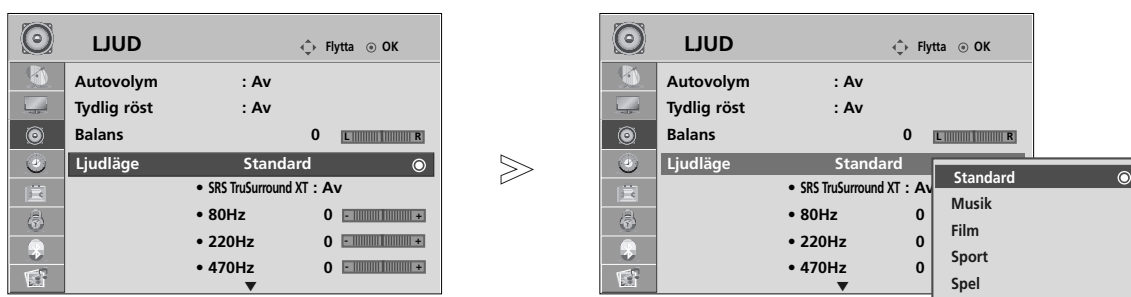

Välj **LJUD**.

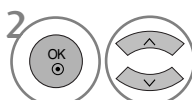

Välj **Ljudläge**.

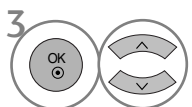

Välj **Standard, Musik, Film, Sport** eller **Spel**.

• Du kan också justera **Ljudläge** på **Q. Menu**.

- Tryck på **MENU** (MENY) flera gånger när du vill återgå till normalt TV-läge.
- Tryck på **RETURN** (RETUR) om du vill gå till föregående menyskärm.

# LJUDINSTÄLLNINGJUSTERING - ANVÄNDARLÄGE

Justera ljudequalizern.

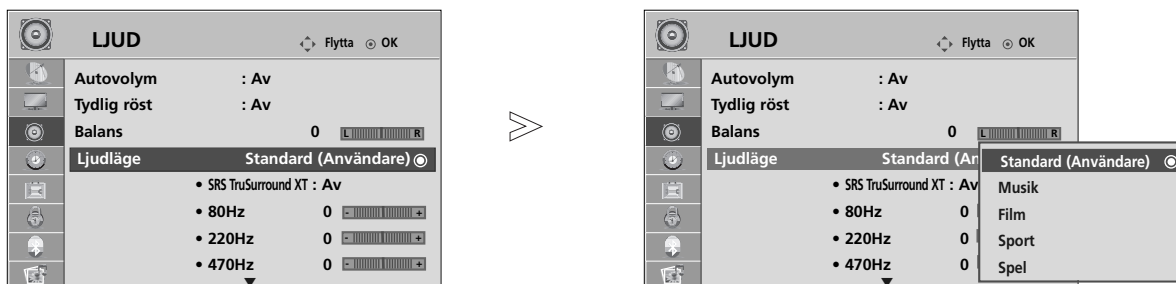

-  Välj **LJUD**.
-  Välj **Ljudläge**.
-  Välj **Standard, Musik, Film, Sport** eller **Spel**.
-  Välj ett frekvensband.
-  Ange önskad ljudnivå.

## SRS TRUSURROUND XT

-  Välj **LJUD**.
-  Välj **SRS TruSurround XT**.
-  Välj **På** eller **Av**.

**SRS TruSurround XT** Välj det här alternativet för realistisk ljudåtergivning.

- ▶  är ett varumärke som tillhör SRS Labs, Inc.
- ▶ TruSurround XT-teknologin används enligt utfärdad licens från SRS Labs, Inc.

# LJUD- OCH SPRÅKKONTROLL

## TYDLIG RÖST-EFFEKT

Hjälper användare uppfatta mänskliga röster bättre genom att skilja ut mänskliga ljud från andra ljud.

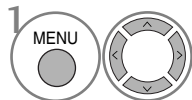
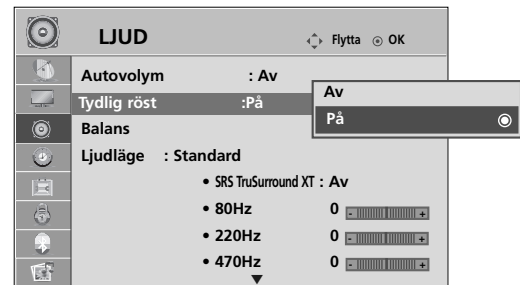
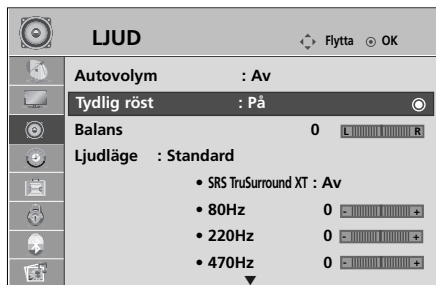

Välj LJUD.

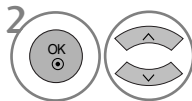

Välj Tydlig röst.

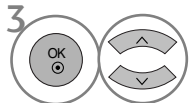

Välj På eller Av.

• Om du väljer "På" för Tydlig röst så kommer inte funktionen SRS TruSurround XT att fungera.

- Tryck på **MENU** (MENY) flera gånger när du vill återgå till normalt TV-läge.
- Tryck på **RETURN** (RETUR) om du vill gå till föregående menyskärm.



# BALANS

Du kan justera högtalarens ljudbalans till de nivåer du vill ha.

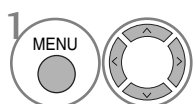
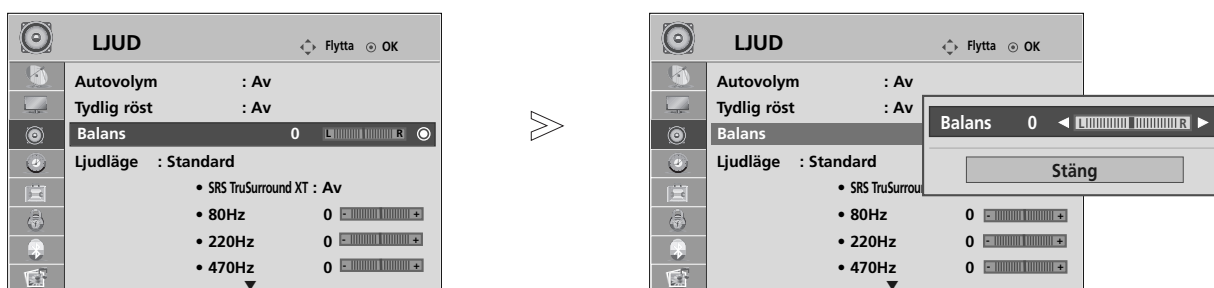

Välj **LJUD**.

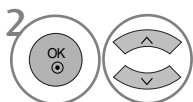

Välj **Balans**.

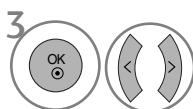

Gör önskade justeringar.

- Tryck på **MENU** (MENY) flera gånger när du vill återgå till normalt TV-läge.
- Tryck på **RETURN** (RETUR) om du vill gå till föregående menyskärm.

# LJUD- OCH SPRÅKKONTROLL

## TV-HÖGTALARNA PÅ/AV

Du kan ändra status för de inbyggda högtalarna.

Med ingångarna **AV1**, **AV2**, **AV3**, **KOMPONENT**, **RGB** och **HDMI1** med HDMI till DVI-kabel, kan TV-högtalarna avge ljud även om det inte finns någon videosignal.

Stäng av TV:ns inbyggda högtalare om du vill använda ett externt Hi-Fi-stereosystem.

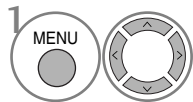
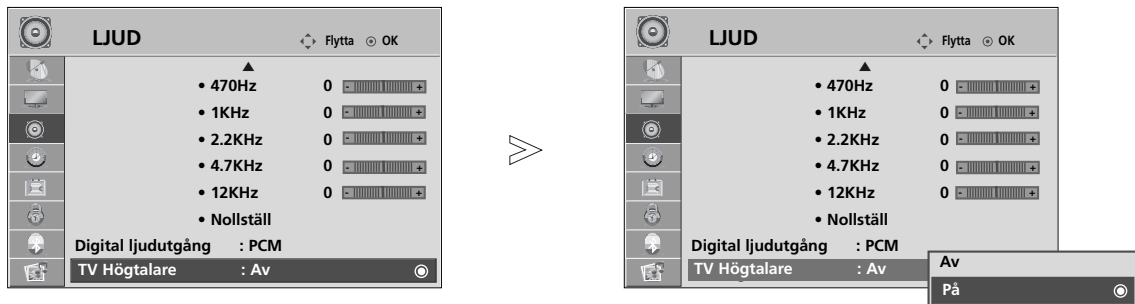

Välj LJUD.

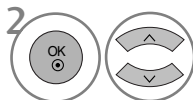

Välj TV Högtalare.

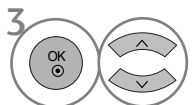

Välj På eller Av.

- Tryck på **MENU** (MENY) flera gånger när du vill återgå till normalt TV-läge.
- Tryck på **RETURN** (RETUR) om du vill gå till föregående menyskärm.

# VÄLJA DIGITAL UTSIGNAL FÖR LJUD

Med denna funktion kan du välja önskad digital utsignal för ljud.

TV:n kan endast skapa Dolby Digital-ljud för en kanal som sänder Dolby Digital-ljud.

När formatet Dolby Digital används kan du välja Dolby Digital på menyn för digitalt ljud, SPDIF-utsignalen kommer att vara Dolby Digital.

När formatet Dolby Digital inte används kommer SPDIF-utsignalen att vara PCM även om Dolby Digital har valts.

Även om både Dolby Digital och språk har angivits för en kanal som sänder Dolby Digital-ljud kommer endast Dolby Digital-ljudet att höras.

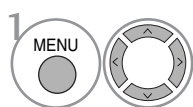
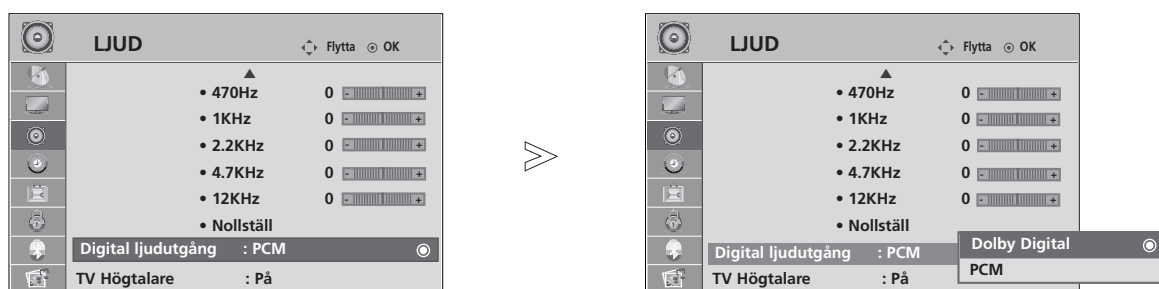

Välj **LJUD**.

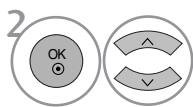

Välj **Digital ljudutgång**.

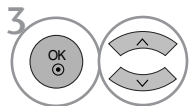

Välj **Dolby Digital** eller **PCM**.



Tillverkad på licens från Dolby Laboratories. "Dolby" och symbolen med dubbelt D är varumärken som tillhör Dolby Laboratories.

- Det är möjligt att SPDIF-ljudet inte hörs i HDMI-läge på vissa DVD-spelare. Om så är fallet ställer du in utgången för digital audio på DVD-spelaren till PCM.





- Tryck på **MENU** (MENY) flera gånger när du vill återgå till normalt TV-läge.
- Tryck på **RETURN** (RETUR) om du vill gå till föregående menyskärm.

# LJUD- OCH SPRÅKKONTROLL

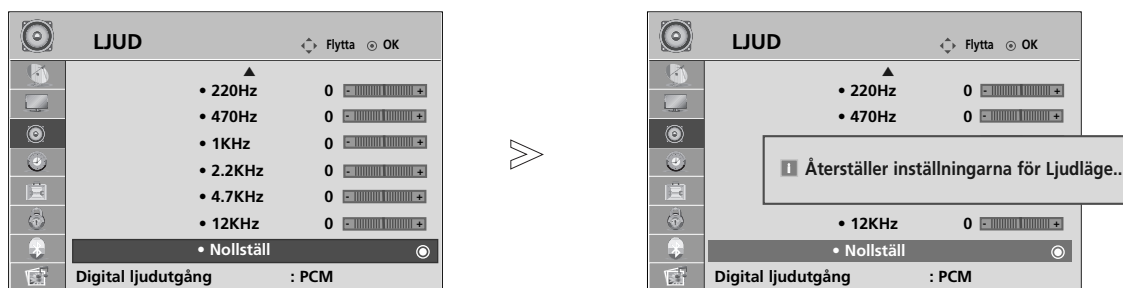
## ÅTERSTÄLL LJUD

Inställningar av det valda ljudläget återgår till standardinställningarna från fabriken.

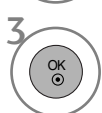

-   Välj **LJUD**.
-   Välj **Nollställ**.
-  Initiera det justerade värdet.

- Tryck på **MENU** (MENY) flera gånger när du vill återgå till normalt TV-läge.
- Tryck på **RETURN** (RETUR) om du vill gå till föregående menyskärm.

# I/II

## Stereo/Mono och tvåspråkig(DUAL) mottagning (Endast i analogt läge)

När ett program är valt visas ljudinformation för kanalen med programnumret och kanalnumret.

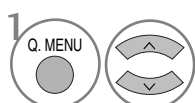

Välj Ljud.

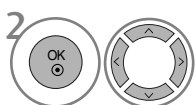

Väljer utgående ljud.

TV-judsändning	Visas på skärmen
Mono	MONO
Stereo	STEREO
Tvåspråkig	DUAL I, DUAL II, DUAL I+II

### ■ Byta från stereo till mono ljud

Om stereosignalen är svag och ger dålig stereomottagning kan du växla till mono. Vid monomottagning förbättras ljudets renhet.

### ■ Val av språk vid tvåspråkiga sändningar

Om ett program tas emot på två språk (tvåspråkigt) kan du växla till DUAL I, DUAL II eller DUAL I+II.

DUAL I Återger huvudspråket (ex. dubbat) i båda högtalarna.

DUAL II Återger bispråket (ex. original) i båda högtalarna.

DUAL I+II Återger båda språken i var sin högtalare.

# LJUD- OCH SPRÅKKONTROLL

## NICAM ljudmottagning (Endast i analogt läge)

TV-apparaten kan ta emot högkvalitet NICAM digitalljud (mono/stereo/tvåspråkig), som nu används av många TV-stationer för ljudsändning.

Utgående ljud kan väljas efter det typ av sändning som tas emot.

- 
- 1 När **NICAM mono** är mottagen, kan du välja **NICAM MONO** eller **FM MONO**.
  - 2 När **NICAM stereo** är mottagen, kan du välja **NICAM STEREO** eller **FM MONO**. Om stereosignalen är svag, byt till **FM MONO**.
  - 3 När **NICAM duo** är mottagen, kan du välja **NICAM DUAL I**, **NICAM DUAL II** eller **NICAM DUAL I+II** eller **FM MONO**. När FM mono är vald, visas MONO på skärmen.
- 

## Val av vänster (L) / höger (R) ljudkanal

När AV, Komponent, RGB eller HDMI ingången är vald för avspelning av en video med stereoljud, kan du välja vilken ljudkanal (L/R) som skall avspelas i vänster och höger högtalare.

Välj utgående ljud.

**L+R:** Ljudsignalen från vänster (L) kanal avspelas i vänster högtalare och ljudsignalen från höger (R) kanal avspelas i höger högtalare. Detta är normalt stereoljud.

**L+L:** Ljudsignalen från vänster (L) kanal avspelas i vänster och höger högtalare.

**R+R:** Ljudsignalen från höger (R) kanal avspelas i vänster och höger högtalare.

# VÄLJA SPRÅK/LAND FÖR MENYERNA PÅ SKÄRMEN

Menyn för installationsguiden visas på TV-skärmen när den slås på för första gången.

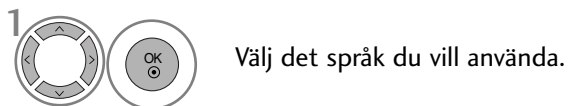

## \* Om du vill ändra valt språk/land



- Tryck på **MENU** (MENY) flera gånger när du vill återgå till normalt TV-läge.
- Tryck på **RETURN** (RETUR) om du vill gå till föregående menyskärm.

### ! OBS!

- ▶ Om du inte avslutar inställningen av **Installationshandbok** genom att trycka på **RETURN** -knappen eller om tidsgränsen för skärmvisningen (OSD, On Screen Display) inte aktiveras, kommer den att visas upprepade gånger när man sätter på enheten.
- ▶ Om du väljer fel land, kanske text-TV inte visas som det ska på skärmen och vissa problem kan uppstå vid användning av text-TV.
- ▶ CI-funktionen (Common Interface) kanske inte kan tillämpas beroende på sändningsregler i olika länder.
- ▶ Knappar för styrning av DTV-läge kanske inte fungerar baserat på omständigheterna för sändningar i landet.
- ▶ I länder som inte har fastlagda regler för digitala sändningar kanske vissa digital-TV-funktioner inte fungerar, beroende på omständigheterna kring den digitala sändningen.
- ▶ Landsinställningen "UK" ska bara aktiveras i Storbritannien.

# LJUD- OCH SPRÅKKONTROLL

## SPRÅKVAL (ENDAST I DIGITALT LÄGE)

Med funktionen Audio (Ljud) kan du välja önskat språk för ljudet. Om ljuddata för valt språk inte sänds så spelas standard ljudspråk.

Använd funktionen **Subtitle** när två eller flera språk finns som undertext. Om textremsan för valt språk inte sänds så visas textremsan med standardspråk.

Om det språk du väljer som primärt språk för tal eller undertextning inte stöds kan du välja ett sekundärt språk.

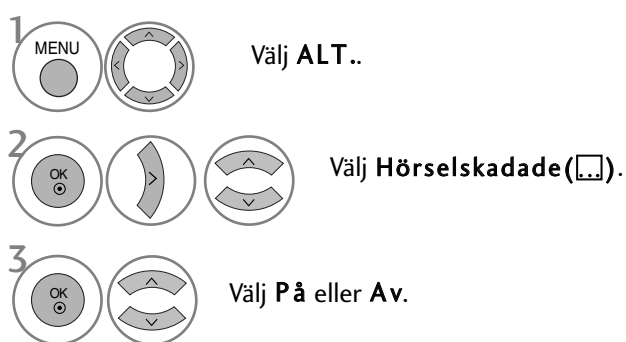

• Tryck på **RETURN** (RETUR) om du vill gå till föregående menyskärm.

### < Ljud språk Selection > (< Språkval för ljud >)

► När två eller flera språk för tal sänds kan du välja önskat språk.

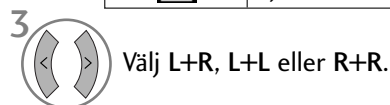

### Skärminformation för ljudspråk

Display	Status
N.A	Inte tillgängligt
MPEG	MPEG Audio
Dolby Digital	Dolby Digital Audio
Hör.	Ljud för synskadade
Hör.	Ljud för hörselskadade

### < Undertext Selection > (< Språkval för textremsa >)

► När två eller flera språk för textremsa sänds kan du välja textremsans språk med knappen SUBTITLE på fjärrkontrollen.

► Tryck på ^ v -knappen för att välja språk för textremsa.

- Ljudet/textremsan kan visas i en enklare form (1 till 3 tecken) som sänds av tjänstleverantören.
- När du väljer kompletterande ljud (ljud för syn-/hörselskadade) kan delar av huvudljudet höras.

### Skärminformation för textremsans språk

Display	Status
N.A	Inte tillgängligt
Text-TV	Textremsa för Text-TV
Hör.	Textremsa för "nersatt hörsel"



# TIDSINSTÄLLNING

## STÄLLA IN KLOCKAN

Klockan ställs in automatiskt när du tar emot digitalsignalen. (Du kan ställa in klockan om TV:n inte har någon DTV-signal.)

Du måste ställa in klockan innan du kan använda funktionen Timer på/av.

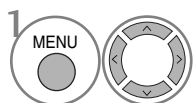
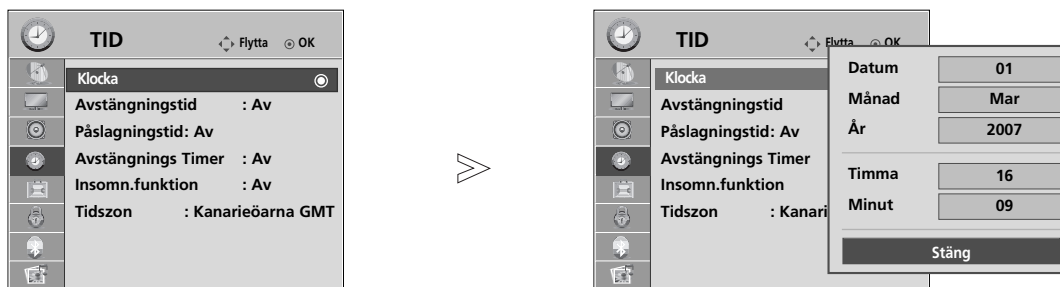

Välj **TID**.

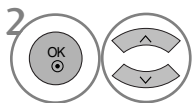

Välj **Klocka**.

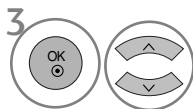

Välj alternativet för år och datum eller alternativet för tid.



Ställ in år, datum och tid.

- Tryck på **MENU** (MENY) flera gånger när du vill återgå till normalt TV-läge.
- Tryck på **RETURN** (RETUR) om du vill gå till föregående menyskärm.

# TIDSINSTÄLLNING

## AUTOMATISK AKTIVERING/AVSTÄNGNING MED TIMER

Timer Off sätter TV:n i standbyläge vid den tidpunkt du ställt in.

Två timmar efter det att apparaten sätts på med Påslagningstid funktionen så kommer apparaten att ställa sig i stand by läge om ingen knapp tryckts in.

När väl Påslagningstid funktionen är inställd så startar apparaten vid denna tid varje dag.





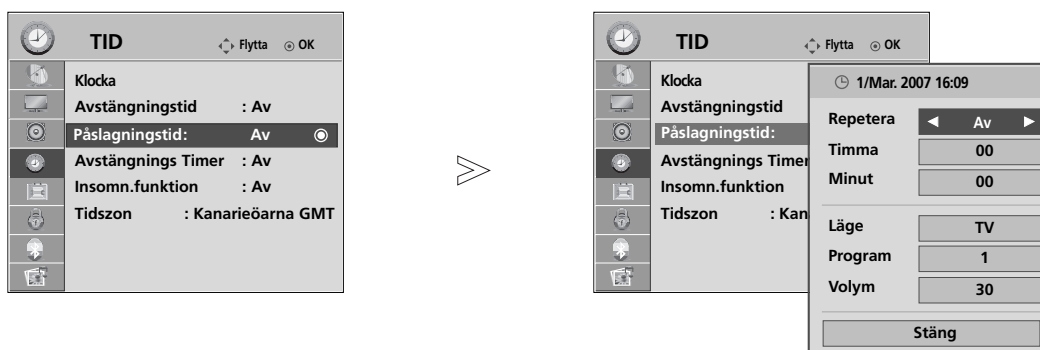

Funktionen Timer Av går före funktionen Timer På om de ställs in på samma tid.

Apparaten måste vara i standby-läge för att Timer På ska fungera.

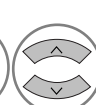

-   Välj **TID**.
-   Välj **Avstängningstid** eller **Påslagningstid**.
-   Välj **Repetera**.
-   Välj **Av, En gång, Dagligen, Mån ~ Fre, Mån ~ Lör, Lör ~ Sön** eller **Sön**.
-   Ställ in timme.
-   Ställ in minuter.

- Stänger av funktionen **Avstängningstid** / **Påslagningstid**, för att välja **Av**.
- För enbart timerfunktion på

-   Välj **Mode**.
-   Välj **TV, DTV** eller **Radio**.
-   Välj program.
-   Justera volymnivån när TV:n slås på.

- Tryck på **MENU** (MENY) flera gånger när du vill återgå till normalt TV-läge.
- Tryck på **RETURN** (RETUR) om du vill gå till föregående menyskärm.

# AUTOMATISK AVSTÄNGNING

TV:n stängs av automatiskt om det inte förekommer någon insignal på 10 minuter.

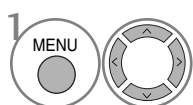
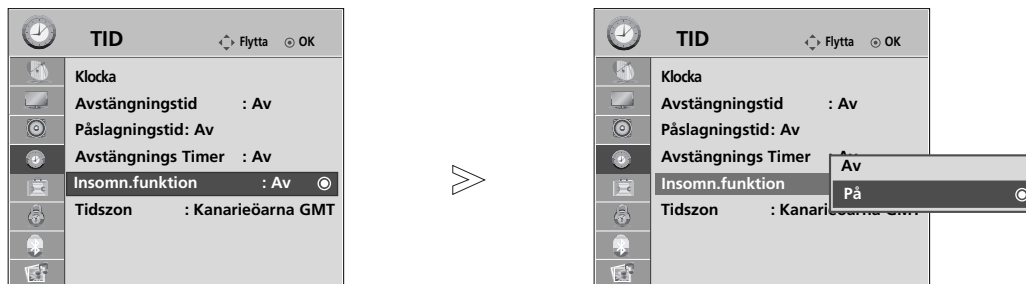

Välj TID.

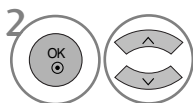

Välj Insomn.funktion.

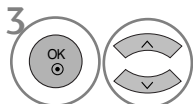

Välj Av eller På.

- Tryck på **MENU** (MENY) flera gånger när du vill återgå till normalt TV-läge.
- Tryck på **RETURN** (RETUR) om du vill gå till föregående menyskärm.

# TIDSINSTÄLLNING

## TIDSZONSINSTÄLLNING

När du väljer stad för tidszon anges TV-tiden baserat på tidsförskjutningen för tidszonen jämfört med GMT (Greenwich Mean Time) för den sändningssignal som tas emot när tiden ställs in automatiskt med hjälp av en digital signal.

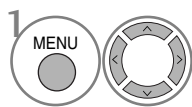

Välj **TID**.

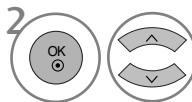

Välj **Tidszon**.

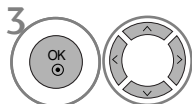

Välj tidszonen för den plats där du befinner dig.

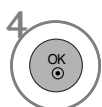

Bekräfta valet.

## INSTÄLLNING AV INSOMNINGSTIMER

Du måste inte komma ihåg att stänga av TV:n innan du somnar.

Insomningstimern försätter automatiskt TV-apparaten i standby-läge efter den inställda tiden.

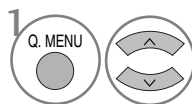

Välj **Avstängnings Timer**.

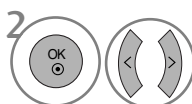

Välj **Av, 10, 20, 30, 60, 90, 120, 180 eller 240 Min.**

- När du stänger av apparaten så nollställer apparaten timern.
- Du kan även justera **Avstängnings Timer** från menyn **TID** menu.

# FÖRÄLDRAKONTROLL/RANKNING

## ANGE LÖSENORD OCH LÅSSYSTEM

Om det är första gången som du anger ett lösenord trycker du på "0", "0", "0", "0" på fjärrkontrollen.

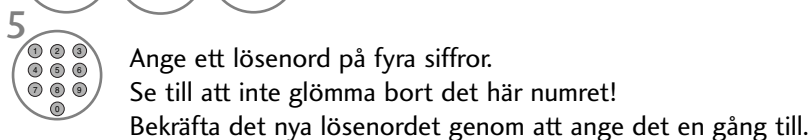
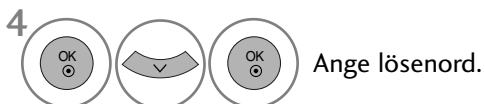
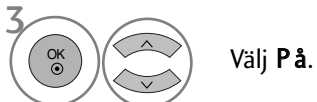
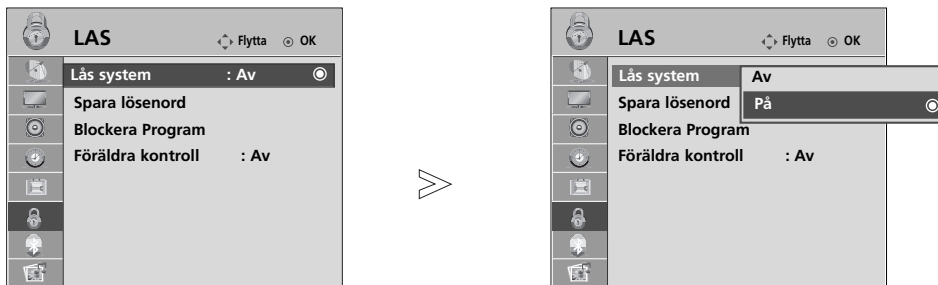

• Om du glömt lösenordet trycker du på "7", "7", "7", "7" på fjärrkontrollen.

- Tryck på **MENU** (MENY) flera gånger när du vill återgå till normalt TV-läge.
- Tryck på **RETURN** (RETUR) om du vill gå till föregående menyskärm.

# FÖRÄLDRAKONTROLL/RANKNING

## BLOCKERA PROGRAM

Blockerar alla program som du inte vill titta på, eller som du inte vill att dina barn ska titta på.

Den här funktionen kan användas med **Lock System "On" (Systemlås "På")**.

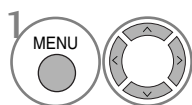
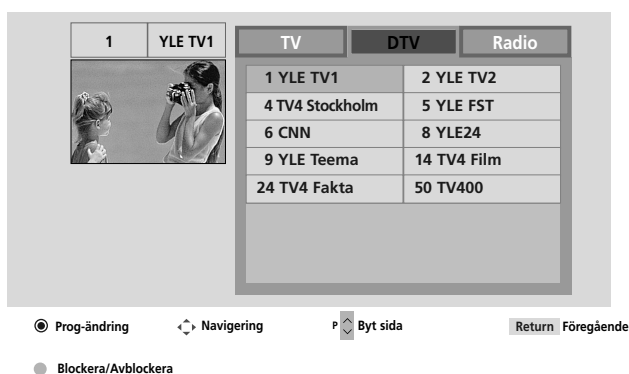
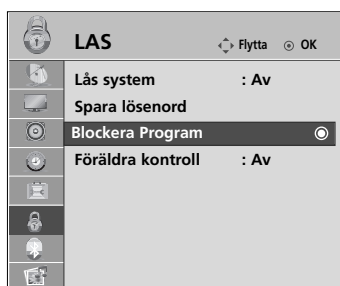

Välj **LAS** .

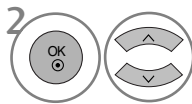

Välj **Blockera Program**.

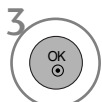

Gå till **Blockera Program**.



Välj ett program som ska blockeras.

- Tryck på **MENU** (MENY) flera gånger när du vill återgå till normalt TV-läge.
- Tryck på **RETURN** (RETUR) om du vill gå till föregående menyskärm.

# BARNLÅS

Denna funktion fungerar baserat på information som stationen sänder. Det betyder att om signalen innehåller fel information fungerar funktionen inte.

Ett lösenord krävs för åtkomst till denna meny.

TV:n är programmerad att komma ihåg vilket alternativ den senast var inställd på även om du stänger av den.

Förhindra barn från att se vissa TV-program för vuxna, baserat på angivna åldersgränser.

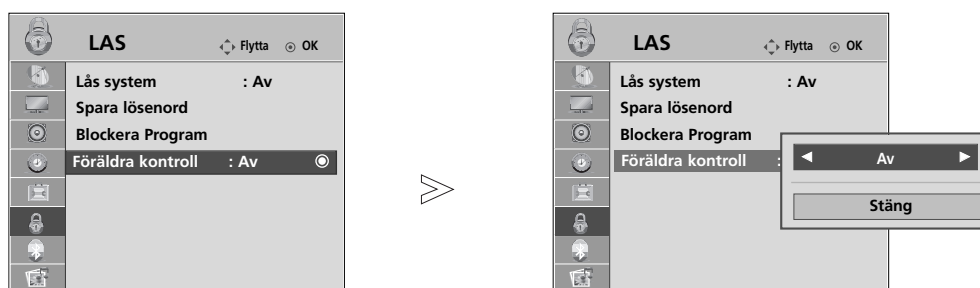

-   Välj **LAS** .
-   Välj **Föräldra kontroll**.
-   Gör de justeringar som behövs.
-  Spara.

- Tryck på **MENU** (MENY) flera gånger när du vill återgå till normalt TV-läge.
- Tryck på **RETURN** (RETUR) om du vill gå till föregående menyskärm.

# FÖRÄLDRAKONTROLL/RANKNING

## KNAPPLÅS

TV:n kan låsas elektroniskt mot oönskat bruk, t.ex. för att hindra att barn brukar TV:n utan lov,-s.k. barnsäkring.

När TV:n är spärrad, kan den inte slås på och betjänas med tangenterna på själva apparaten, utan bara med fjärrkontrollen, som du självklart kan ta bort.

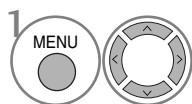
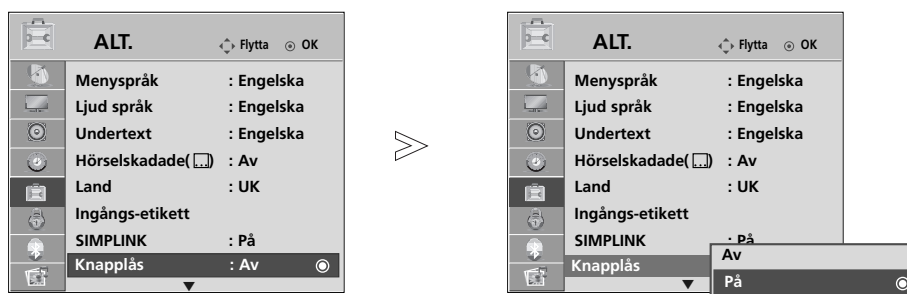

Välj ALT..

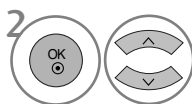

Välj Knapplås.

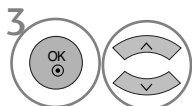

Välj På eller Av.

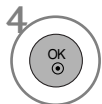

Spara.

- Om enheten är avstängd och i läget **Knapplås 'På'**, (Knapplås På) trycker du på knappen **⏻ / I, INPUT, P ▲** eller **▼** (eller **P ^ v**) på enheten eller på knapparna **POWER, INPUT, TV, P ^ v** eller någon siffra på fjärrkontrollen.
- I läget **Knapplås 'På'** visas **⚠ Knapplås på** på skärmen om någon knapp på frontpanelen tryck in medan du tittar på TV.

- Tryck på **MENU (MENY)** flera gånger när du vill återgå till normalt TV-läge.
- Tryck på **RETURN (RETUR)** om du vill gå till föregående menyskärm.



# TEXT-TV

**Denna funktion finns inte i alla länder.**

Text-TV är en gratis service som sänds ifrån de flesta TV-stationer och ger dig aktuell information om nyheter, väder, TV program och mycket annat.

Text-TV dekodern kan stödja SIMPLE, TOP och FASTEXT system. SIMPLE läget innehåller ett antal sidor som du väljer genom att mata in sidans nummer. TOP och FASTEXT är en mera modern metod som innehåller snabbare och enklare text-TV information.

## FÖR ATT SLÅ TELETEXT PÅ/AV

Tryck på TEXT tangenten för att byta till teletext. Indexsida 100 (första sidan) eller den sist valda textsidan visas på skärmen. Överst på sidan ser du sidonr., TV-stationens namn, datum och klockslag.

Tryck på TEXT tangenten för att byta från teletext till normal TV- sändning.

## SIMPLE TELETEXT

### ■ Sidval

- 1 Välj önskad textsida genom att trycka på nummertangenterna (0-9) det tresiffriga talet som motsvarar sidonumret. Om du olyckligtvis tryckt fel nummer, måste du fullföra med iallt tre siffror, och så trycker du de tre korrekta siffrorna.
- 2 När en textsida visas på skärmen, kan du välja med P ^ ∨ tangenten föregående eller nästa tillgängliga sida.

## TOP TEXT-TV

Vägledningen visar 4 färgade fält, röd, grön, gul och blå i den nedre delen av skärmen. Det gula fältet visar nästa grupp och det blå fältet indikerar närmaste grupp.

### ■ Val av grupp / block / sida

- 1 Med BLÅ knapp kan man gå från block till block.
- 2 Med GUL knapp kan man byta till nästa grupp med automatisk övergång till nästa block.
- 3 Med GRÖN knapp går man fram till nästa sida och med automatisk övergång till nästa grupp. Som alternativ kan P ^ knappen användas.
- 4 Med RÖD knapp går man tillbaka till det sista valet. Som alternativ kan P ∨ knappen användas.





### ■ Direkta sidval

Som beskrivet i Enkel textTV, kan man välja en sida genom att trycka ett 3-siffrigt sidnummer med nummerknapparna.



## FASTEXT TEXT-TV

TextTV sidorna är färgkodade vilket syns i nedre delen på skärmen, och väljs med tillhörande färgknapp.

### ■ Sidval

- 1 Välj menyn  genom att trycka på knappen T.OPT och sedan använda knappen   Visa indexsidan.
- 2 De sidor som är färgkodade kan väljas med tillhörande färgknapp.
- 3 Som i beskrivningen av Enkel textTV, kan man välja en sida och skriva det tresiffriga sidnumret med nummerknapparna.
- 4 Knapparna P   knapparna kan användas till att välja före-gående eller nästa sida.

## TANGENTER FÖR BETJÄNING AV SPECIELLA TEXT-TV FUNKTIONER

- Välj menyn **Text Option** (Textalternativ) genom att trycka på knappen T.OPT och sedan använda knappen  .



### ■ REVEAL (avslöja)

Välj den här menyn om du vill visa dold information, som lösningar på gåtor och problem.





### ■ UPDATE (uppdatera)

Om texten du ser på inte är uppdaterad, dvs. t.ex. resultaten i fotbollstipset är inte färdigt ifyllt, så kan du trycka på den här tangenten för att se på TV-sändningen i stället, medan du väntar på uppdatering. Uppe till höger i TV-bilden kommer då symbolen att indikeras. När sidan är uppdaterad, byter indikeringen till sidonr. Välj menyn igen om du vill visa den uppdaterade text-TV-sidan.



### ■ TIME (TV: klocktid / Text-TV: välja fyrsiffrig undersida)

Välj menyn om du vill visa tiden högst upp i högra hörnet när du tittar på TV.

Text-TV: När TV:n är i Text-TV, tryck på den här tangenten för att välja en fyrsiffrig undersida. Numret på undersidan visas nederst på skärmen. För att hålla fast eller byta undersida, tryck på RÖD/GRÖN,   eller nummer-tangenterna (0-9).



### ■ HOLD (STOP) (stoppa och hålla på)

En Text-TV kan ha en eller flera tilläggsidor, också kallat undersidor, om inte all text får plats på en sida. Detta indikeras i så fall, vanligtvis under klocktiden, med symbolen '>>>' eller t.ex. '2/4' (sid. 2 av 4). I så fall, kommer det automatiskt att byta textsida ca. var 30:e sekund. Önskar du att stoppa skiftningen och hålla på sidan som visas, tryck på denna tangent. När du väljer den här menyn visas stoppsymbolen i skärmens övre vänstra hörn, och den automatiska sidbläddringen inaktiveras.

# DIGITAL TEXT-TV

\*Denna funktion fungerar endast i Storbritannien.

TV:n ger dig tillgång till en digital text-tv som är mycket förbättrad i många aspekter, som till exempel text, grafik osv.

Denna digitala text-TV kan utnyttjas av speciella digitala text-TV-tjänster och specifika tjänster som sänder digital text-TV.

Du stänger av undertextningsspråk genom att trycka på knappen SUBTITLE för att kunna visa text-TV.

## TEXT-TV INOM DIGITAL TJÄNST

- 1 Tryck på siffrorna eller P ^ ∨ för att välja en digital tjänst som sänder digital text-TV.  
Om du vill veta vilka tjänster som är digitala text-TV-tjänster ska du se efter i EPG.
- 2 Följ anvisningarna för digital text-TV och gå till nästa steg genom att trycka på TEXT, OK, ^ ∨ < >, RÖD, GRÖN, GUL, BLÅ eller NUMMER-knapparna osv.
- 3 Om du vill byta digital text-TV-tjänst väljer du helt enkelt någon annan tjänst med nummerknapparna eller med P ^ ∨.



## TEXT-TV MED DIGITAL TJÄNST

- 1 Tryck på siffrorna eller P ^ ∨ för att välja en tjänst som sänder digital text-TV.
- 2 Tryck på knappen TEXT om du vill stänga av text-TV.
- 3 Följ anvisningarna för digital text-TV och gå till nästa steg genom att trycka på OK, ^ ∨ < >, RÖD, GRÖN, GUL, BLÅ eller NUMMER-knapparna osv.
- 4 Tryck på TEXT eller färgknappen om du vill stänga av digital text-TV och återgå till att titta på TV.

Vissa tjänster kan tillåta åtkomst till texttjänster genom tryckning på den RÖDA knappen.



# BILAGA

## FELSÖKNING

### Apparaten fungerar inte som den ska.

#### Fjärrkontrollen fungerar inte

- Kontrollera om det finns något objekt mellan produkten och fjärrkontrollen.
- Är batterierna monterade med rätt polaritet (+ mot +, - mot -)?
- Korrekt läge för användning av fjärrkontroll: TV, VCR etc?
- Byt batterier.

#### Strömmen stängs plötsligt av

- Är sovtimern inställd?
- Kontrollera inställningarna för strömkontroll. Strömavbrott.
- Ingen sändning från inställd station med Insomn.funktion aktiverat.

### Videofunktionen fungerar inte.

#### Ingen bild & Inget ljud

- Kontrollera om produkten är påslagen.
- Byt kanal. Det kan vara problem med sändningen.
- Sitter strömkabeln i vägguttaget?
- Kontrollera din antennriktning och/eller placering.
- Testa vägguttaget med en annan produkt.

#### Bilden kommer sakta efter att apparaten startats

- Detta är normalt. Bilden är avstängd medan produkten startas upp. Kontakta ditt servicecentra om bilden inte kommit fram efter fem minuter.

#### Ingen eller dålig färg, eller dålig bild

- Justera färgen (Colour) i menyn.
- Håll ett behörigt avstånd mellan produkten och videobandspelaren.
- Byt kanal. Det kan vara problem med sändningen.
- Är videokablarna korrekt monterade?
- Aktivera valfri funktion för att återställa bildens ljusstyrka.

#### Horisontella/vertikala fält eller skakande bild

- Leta efter lokala störningsmoment som exempelvis en elektrisk apparat eller ett elverktyg.

#### Dålig mottagning av vissa kanaler

- Station eller kabelprodukt som har problem. Byt kanal.
- Stationens signal är svag. Ställ in antennen för att ta emot svagare station.
- Leta efter möjliga störningskällor.

#### Linjer eller streck i bilden

- Kontrollera antennen (byt antennens inriktning).

#### Ingen bild vid anslutning av HDMI

- Pröva med en HDMI-kabel av senare version än 1,3. HDMI-kablarna stöder inte HDMI version 1,3, vilket orsakar bildstörningar eller utebliven bild. I det här fallet bör du använda de senaste kablarna som stöder HDMI version 1,3.

### Ljudfunktionen fungerar inte.

<b>Bild OK &amp; Inget ljud</b>	<ul style="list-style-type: none"><li>■ Tryck på volymknappen .</li><li>■ Ljudet avstängt? Tryck på <b>MUTE</b>-knappen.</li><li>■ Byt kanal. Det kan vara problem med sändningen.</li><li>■ Är ljudkablarna korrekt monterade?</li></ul>
<b>Inget ljud i en av högtalarna</b>	<ul style="list-style-type: none"><li>■ Justera balansen (Balans) i menyn.</li></ul>
<b>Ovanligt ljud inifrån produkten</b>	<ul style="list-style-type: none"><li>■ En förändring av omgivningens fuktighet eller temperatur kan resultera i ett ovanligt buller när produkten startas eller stängs av, men betyder inte att det är fel på produkten.</li></ul>
<b>Inget ljud vid anslutning av HDMI eller USB</b>	<ul style="list-style-type: none"><li>■ Pröva med en HDMI-kabel av senare version än 1,3.</li><li>■ Pröva med en USB-kabel av senare version än 1,1.</li></ul> <p style="text-align: right;">*Den här funktionen är inte tillgänglig för alla modeller.</p>

### Det är problem i PC-läge (endast PC-läge tillämpas).

<b>Signalen är för långt bort.</b>	<ul style="list-style-type: none"><li>■ Justera upplösningen, horisontell frekvens eller vertikal frekvens.</li><li>■ Kontrollera ingångskällan.</li></ul>
<b>Vertikalt fält eller rand i bakgrunden &amp; horisontellt flimmer &amp; felaktig position</b>	<ul style="list-style-type: none"><li>■ Använd automatisk konfigurering eller justera klockan, eller H/V-position.</li></ul>
<b>Skärmens färg är ostabil eller enfärgad</b>	<ul style="list-style-type: none"><li>■ Kontrollera signalkabeln.</li><li>■ Installera om videokortet i datorn.</li></ul>

### Det har uppstått ett problem med inställningarna för PICTURE (bild).

När användaren ändrar bildinställningarna återgår TV:n automatiskt till de ursprungliga inställningarna efter en viss tid.	<ul style="list-style-type: none"><li>■ Det innebär att TV:n för närvarande är inställd på <b>I Butik</b>. För att växla till läget <b>Hem</b> gör du följande: På TV-menyn väljer du <b>ALT.</b>-&gt; <b>Fabriksinst.</b> -&gt; <b>Ja</b> (vänta några sekunder medan TV:n hämtar inställningarna) -&gt; OSD "<b>VÄLKOMMEN</b>" visas -&gt; Tryck på knappen <b>OK</b> -&gt; Välj <b>Språk</b> -&gt; Välj <b>Hem</b> -&gt; Välj <b>Land</b> och <b>Tidszon</b> -&gt; Tryck på knappen <b>OK</b>. Programsökningen påbörjas automatiskt (du kan stoppa sökningen genom att trycka på knappen <b>OK</b>). Nu är ändringen till läget <b>Hem</b> klar.</li></ul>
--	--

## SKÖTSEL

Med rätt skötsel kommer din TV att hålla länge. Regelbunden noggrann rengöring kan förlänga TV:ns livslängd. Stäng alltid av TV:n och dra ut kontakten innan du påbörjar någon form av rengöring.

### Rengöra skärmen

- 1 Så här förhindrar du att det samlas damm på skärmen: Fukta en mjuk trasa i en blandning av ljummet vatten och lite skölj- eller diskmedel. Vrid ur trasan tills den är nästan torr och torka sedan av skärmen.
- 2 Kontrollera att det inte finns någon överskottsvätska kvar på skärmen och låt den lufttorka innan du sätter igång TV:n.

### Rengöra resten av TV:n

- Torka av resten av TV:n med en mjuk, torr och luddfri trasa för att få bort damm och smuts.
- En våt trasa får aldrig användas.

### Längre frånvaro

#### **⚠ VARNING!**

- ▶ Om du inte tänker använda TV:n under en längre tid (till exempel om du åker på semester) bör du dra ur kontakten som skydd mot skador från eventuella åskväder eller spänningsfall.

## TEKNISKA DATA

MODELLER		32LG70**	37LG70**	42LG70**
		32LG7000-ZA	37LG7000-ZA	42LG7000-ZA
Dimensioner (bredd x höjd x djup)	med fot	797 x 597 x 227,3 mm 31,3 x 23,5 x 8,9 tum	918,6 x 684,8 x 293,4 mm 36,2 x 26,9 x 11,6 tum	1026,2 x 734,0 x 293,4 mm 40,4 x 28,8 x 11,5 tum
	utan fot	797 x 558,6 x 100,5 mm 31,3 x 21,9 x 3,9 tum	918,6 x 635,8 x 111,7 mm 36,2 x 25 x 4,4 tum	1026,2 x 687,9 x 111,8 mm 40,4 x 27,0 x 4,4 tum
Vikt	med fot	13,0 kg / 28,7 lbs	18,5 kg / 40,8 lbs	22,1 kg / 48,7 lbs
	utan fot	11,5 kg / 25,4 lbs	15,8 kg / 34,8 lbs	19,4 kg / 42,8 lbs
Strömförsörjning		AC100-240V~ 50/60Hz	AC100-240V~ 50/60Hz	AC100-240V~ 50/60Hz
Energiförbrukning		180W	180W	230W
MODELS		47LG70**	52LG70**	
		47LG7000-ZA	52LG7000-ZA	
Dimensioner (bredd x höjd x djup)	med fot	1140,4 x 820,1 x 342,9 mm 44,8 x 32,2 x 13,5 tum	1284,4 x 898,6 x 342,9 mm 50,5 x 35,3 x 13,5 tum	
	utan fot	1140,4 x 764,8 x 129,0 mm 44,8 x 30,1 x 5,0 tum	1284,4 x 844,6 x 129,5 mm 50,5 x 33,2 x 5,1 tum	
Vikt	med fot	29,8 kg / 65,7 lbs	39,5 kg / 87,1 lbs	
	utan fot	25,1 kg / 55,3 lbs	34,8 kg / 76,7 lbs	
Strömförsörjning		AC100-240V~ 50/60Hz	AC100-240V~ 50/60Hz	
Energiförbrukning		300W	350W	
TV-system		PAL/SECAM B/G/D/K, PAL I/II, SECAM L/L'		
Programtäckning		VHF: E2 ~ E12, UHF: E21 ~ E69, CATV: S1 ~ S20, HYPER: S21 ~ S47		
Impedans för extern antenn		75 Ω		
Omgivningsförhållanden	Drifttemperatur	0 ~ 40°C / 32 ~ 104°F		
	Luftfuktighet vid drift	Mindre än 80%		
	Förvaringstemperatur	-20 ~ 60°C / -4 ~ 140°F		
	Luftfuktighet vid förvaring	Mindre än 85%		

- Specifikationerna ovan kan ändras utan föregående meddelande i syfte att förbättra kvaliteten.

MODELS		50PG70**	60PG70**
		50PG7000-ZB	60PG7000-ZB
Dimensioner (bredd x höjd x djup)	med fot	1235,6 x 849,3 x 364,1 mm 48,6 x 33,4 x 14,3 tum	1455 x 985 x 414 mm 57,3 x 38,8 x 16,3 tum
	utan fot	1235,6 x 792,8 x 79,6 mm 48,6 x 31,2 x 3,1 tum	1455 x 924,8 x 84,1 mm 57,3 x 36,4 x 3,3 tum
Vikt	med fot	45,65 kg / 100,6 lbs	62,4kg / 137,6 lbs
	utan fot	41,7kg / 91,9lbs	54,9 kg / 121,0 lbs
Strömförsörjning		AC100-240V~ 50/60Hz	AC100-240V~ 50/60Hz
Energiförbrukning		520W	700W
TV-system		PAL/SECAM B/G/D/K, PAL I/II, SECAM L/L'	
Programtäckning		VHF: E2 ~ E12, UHF: E21 ~ E69, CATV: S1 ~ S20, HYPER: S21 ~ S47	
Impedans för extern antenn		75 Ω	
Omgivningsförhållanden	Driftstemperatur	0 ~ 40°C / 32 ~ 104°F	
	Luftfuktighet vid drift	Mindre än 80%	
	Förvaringstemperatur	-20 ~ 60°C / -4 ~ 140°F	
	Luftfuktighet vid förvaring	Mindre än 85%	

- Specifikationerna ovan kan ändras utan föregående meddelande i syfte att förbättra kvaliteten.



# PROGRAMMERA FJÄRRKONTROLLEN

Fjärrkontrollen är universell och kan användas med flera märken. Du kan programmera fjärrkontrollen så att du kan använda den med fjärrstyrda enheter från andra tillverkare.

Observera att även om fjärrkontrollen fungerar med andra märken kanske den inte fungerar med alla modeller.

## Ange en kod i fjärrkontrollsläge

- 1 Testa fjärrkontrollen.  
Du kan ta reda på om fjärrkontrollen fungerar med en viss enhet utan att programmera den genom att aktivera enheten (exempelvis **STB**) och sedan trycka på motsvarande knapp (i det här fallet **STB**) på fjärrkontrollen samtidigt som du riktar fjärrkontrollen mot enheten. Testa knapparna **POWER (STRÖM)** och **P ^ v** för att se om enheten svarar som den ska. Om den inte gör det måste du programmera fjärrkontrollen för att kunna styra enheten.
- 2 Aktivera enheten som ska programmeras och tryck sedan på motsvarande knapp (till exempel **STB**) på fjärrkontrollen. Fjärrkontrollknappen för önskad enhet tänds.
- 3 Tryck ned knapparna **MENU** och **MUTE** samtidigt. Nu kan du ange en kod för fjärrkontrollen.
- 4 Ange en kod med hjälp av sifferknapparna på fjärrkontrollen. Programmeringskoden för respektive enhet anges på följande sidor. Om koden är korrekt stängs enheten av.
- 5 Tryck på **MENU** om du vill spara koden.
- 6 Testa fjärrkontrollens funktioner för att kontrollera att enheten svarar som den ska. Om den inte gör det upprepar du förfarandet från steg 2.

## HDSTB

Märke	Koder	Märke	Koder	Märke	Koder
ALPHASTAR DSR	123	HOUSTON TRACKER	033 037 039 051	PROSAT	072
AMPLICA	050		057 104	RCA	066 106
BIRDVIEW	051 126 129	HUGHES	068	REALISTIC	043 074
CHANNEL MASTER	013 014 015 018 036 055	JANIEL	060 147	SAMSUNG	123
CHAPARRAL	008 009 012 077	JERROLD	061	SATELLITE SERVICE CO	028 035 047 057 085
CITOH	054	KATHREIN	108	SCIENTIFIC ATLANTA	032 138
CURTIS MATHES	050 145	LEGEND	057	SONY	103
DRAKE	005 006 007 010 011 052 112 116 141	LG	001	STARCAST	041
DX ANTENNA	024 046 056 076	LUTRON	132	SUPER GUIDE	020 124 125
ECHOSTAR	038 040 057 058 093 094 095 096 097 098 099 100 122	LUXOR	062 144	TEECOM	023 026 075 087 088 090 107 130 137
ELECTRO HOME	089	MACOM	010 059 063 064 065	TOSHIBA	002 127
EUROPLUS	114	MEMOREX	057	UNIDEN	016 025 042 043 044 045 048 049 078 079 080 086 10 135 136
FUJITSU	017 021 022 027 133 134	NEXTWAVE	028 124 125	VIEWSTAR	115
GENERAL INSTRUMENT	003 004 016 029 031 059 101	NORSAT	069 070	WINEGARD	128 146
HITACHI	139 140	PACE SKY SATELLITE	143	ZENITH	081 082 083 084 091 120
		PANASONIC	060 142		
		PANSAT	121		
		PERSONAL CABLE	117		
		PHILIPS	071		
		PICO	105		
		PRESIDENT	019 102		
		PRIMESTAR	030 110 111		

# IR-KOD

## 1. Hur man ansluter

- Anslut din trådbundna fjärrkontroll till fjärrkontrollsporten på skärmen.

## 2. IR-kod för fjärrkontroll (NEC-format)

### ► Utsignalens vågform

Enkelpuls, modulerad med 37.917KHz-signal vid 455KHz

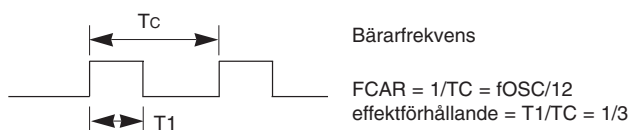

### ► Konfigurering av ram

- Första ramen

Ledkod	Låg anpassad kod							Hög anpassad kod							Datakod							Datakod										
	C0	C1	C2	C3	C4	C5	C6	C7	C0	C1	C2	C3	C4	C5	C6	C7	D0	D1	D2	D3	D4	D5	D6	D7	D0	D1	D2	D3	D4	D5	D6	D7

- Upprepa ram

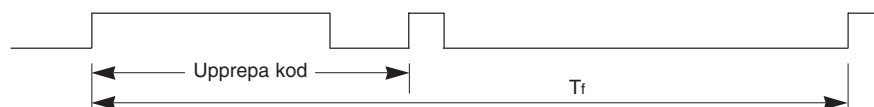

### ► Ledkod

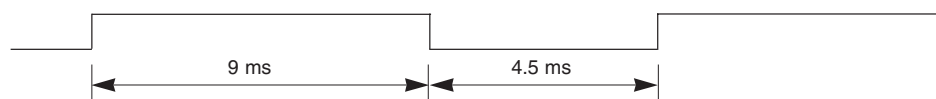

### ► Upprepa kod

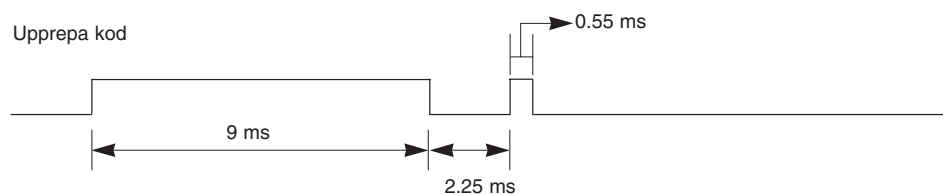

### ► Bit-beskrivning

- Bit "0"

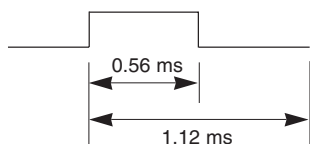

- Bit "1"

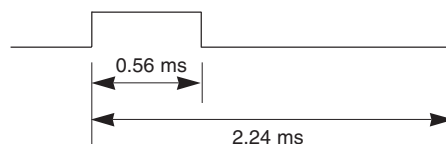

### ► Ramintervall : Tf

Vågformen överförs så länge som en knapp hålls nedtryckt

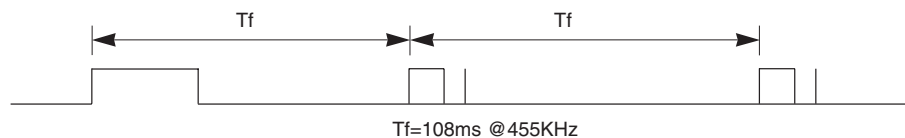

# BILAGA

Kod (Hexa)	Funktion	Notering
08	POWER	R/C-knapp ((På/Av)
0B	INPUT(INGÅNG)	R/C-knapp
f0	TV/RADIO	R/C-knapp
45	Q.MENU	R/C-knapp
43	MENU	R/C-knapp
AB	GUIDE	R/C-knapp
07	Left (<)	R/C-knapp
06	Right (>)	R/C-knapp
40	Up (^)	R/C-knapp
41	Down (v)	R/C-knapp
44	OK(●)	R/C-knapp
28	RETURN	R/C-knapp
AA	INFO ⓘ	R/C-knapp
30	AV Läge	R/C-knapp
02	↖ +	R/C-knapp
03	↖ -	R/C-knapp
00	P ^	R/C-knapp
01	P v	R/C-knapp
1E	FAV	R/C-knapp
09	MUTE	R/C-knapp
10 ~ 19	Sifferknapp 0~9	R/C-knapp
53	LIST	R/C-knapp
1A	Q.VIEW	R/C-knapp
72	ROD Key	R/C-knapp
71	GRON Key	R/C-knapp
63	GUL Key	R/C-knapp
61	BLA Key	R/C-knapp
20	TEXT	R/C-knapp
21	T.Option	R/C-knapp
39	SUBTITLE	R/C-knapp
BD	●(Record)	R/C-knapp
7E	SIMPLINK	R/C-knapp

# ANSLUTA EN EXTERN STYRENHET

## RS-232C - anslutning

Anslut serieporten (RS-232C) till en extern kontrollenhet (som en dator eller ett A/V-kontrollsystem) och kontrollera skärmens funktioner externt.

Anslut serieporten på kontrollenheten till serieporten (RS-232C) på skärmens bakpanel.

Obs! Seriekabel (RS-232C-kabel) medföljer inte.

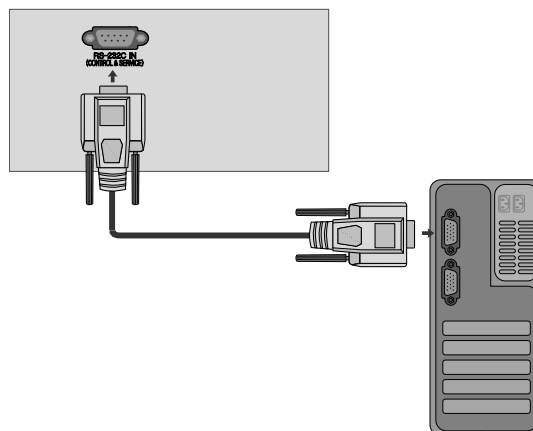

## Kontakt: D-Sub 9-pin hankontakt

Nr.	Pin-namn
1	Ingen anslutning
2	RXD (Datamottagning)
3	TXD (Datasändning)
4	DTR (DTE-sidan klar)
5	GND (Jord)
6	DSR (DCE-sidan klar)
7	RTS (Ready to send; klart för sändning)
8	CTS (Clear to send; klart för sändning)
9	Ingen anslutning

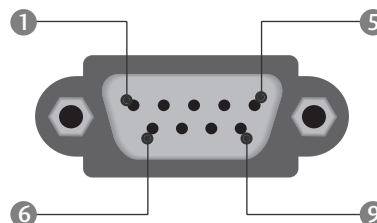

## Kopplingschema för RS-232C

### Kabel med 7 ledare (Standard RS-232C-kabel)

	PC	TV	
RXD	2	3	TXD
TXD	3	2	RXD
GND	5	5	GND
DTR	4	6	DSR
DSR	6	4	DTR
RTS	7	8	CTS
CTS	8	7	RTS
	D-Sub 9	D-Sub 9	

### Kabel med tre ledare (Ej standard)

	PC	TV	
RXD	2	3	TXD
TXD	3	2	RXD
GND	5	5	GND
DTR	4	6	DTR
DSR	6	4	DSR
RTS	7	7	RTS
CTS	8	8	CTS
	D-Sub 9	D-Sub 9	

## Specificera ID-nummer

Använd denna funktion för att specificera ett ID- nummer för skärmen.  
Se även "Real data mapping 1" nedan.(Se sid. 128)

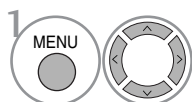
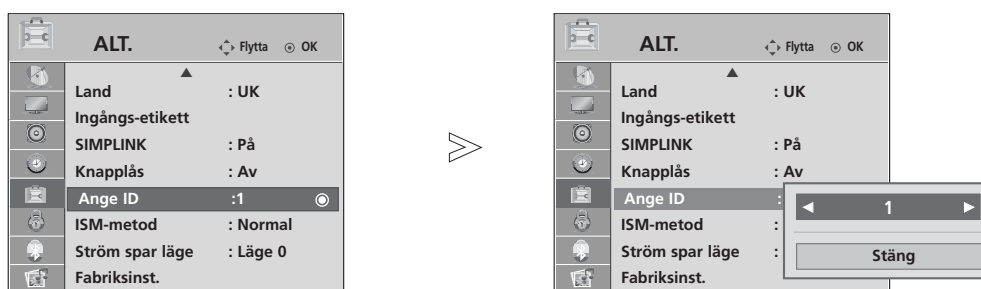

Välj ALT..

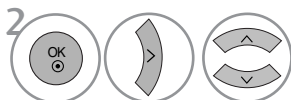

Välj Ange ID.

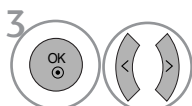

Justera Ange ID (TV-ID) till den önskade TV:ns ID-nummer.  
Ange ID (TV-ID) kan ställas in från 1 till 99.

- Tryck på **RETURN** (RETUR) om du vill gå till föregående menyskärm.

## Kommunikationsparametrar

- Bandbredd : 9600 bps (UART)
- Datalängd : 8 bitar
- Paritet : Ingen
- Använd korskabel (reverserad kabel).
- Stoppbit : 1 bit
- Kommunikationskod : ASCII-kod

### Referenslista för kommandon

	KOMMAN- DO1	KOMMAN- DO2	DATA (Hexadecimal)
01. Ström AV/PÅ	k	a	00 ~ 01
02. Bildformat	k	c	Se sid. 126
03. Standbyläge	k	d	00 ~ 01
04. Högtalare AV/PÅ	k	e	00 ~ 01
05. Ljudvolym	k	f	00 ~ 64
06. Kontrast	k	g	00 ~ 64
07. Ljusstyrka	k	h	00 ~ 64
08. Färg	k	i	00 ~ 64
09. Färgton	k	j	00 ~ 64
10. Bildskärpa	k	k	00 ~ 64
11. Skärmmeny	k	l	00 ~ 01
12. Lås för fjärrkontroll	k	m	00 ~ 01
13. Balans	k	t	00 ~ 64
14. Färgtemperatur	k	u	00 ~ 02
15. Felsökning	k	z	00 ~ a
16. ISM-metod	j	p	Se sid. 127
17. Energisparläge	j	q	00 ~ 04
18. Automatisk konfigurering	j	u	01
19. Utjämna	j	v	Se sid. 128
20. Justeringskommando	m	a	Se sid. 128
21. Lägg till/hoppa över kanal	m	b	00 ~ 01
22. Knapp	m	c	Sänd IR kod
23. Kontrollera bakljus	m	g	00 ~ 64
24. Välj bildkälla (huvudbild)	x	b	Se sid. 129

\* När du ställer in 15 ~ 24 visas inte någon meny på skärmen.

### Protokoll för överföring/mottagning

#### Överföring

[Kommando 1][Kommando 2][ ][Ange ID][ ][Data][Cr]

- \* [Kommando 1] : Styr plasmaskärmen. (j, k, m eller x)
- \* [Kommando 2] : Styr plasmaskärmen.
- \* [Ange ID] : I specialmenyn kan du ändra skärmens fabriksinställda ID-nummer. Justeringsområdet är 1 ~ 99. Väljer du "0" som värde för Ange ID, styr du samtliga anslutna plasmaskärmar.
- \* [Data] : Sänder kommando. Sänd "FF" för att visa kommandostatus.
- \* [Cr] : Returknappen (Enter) ASCII-kod "0x0D"
- \* [ ] : ASCII-kod "mellanslag (0x20)"

#### OK-bekräftelse

[Kommando 2][ ][Ange ID][ ][OK][DATA][x]

- \* Skärmen sänder ACK (acknowledgement code) i detta format när den mottar normal information. Om informationen är i "data read mode", visas Aktuell statusinformation. Om informationen är i "data write mode", returneras informationen från datorn.

#### Felbekräftelse

[Kommando 2][ ][Ange ID][ ][NG][DATA][x]

- \* Skärmen sänder ACK (acknowledgement) i detta format när den mottar data om systemfel.

Data 00: Felaktig kod

## 01. Ström AV/PÅ (Kommando: k a)

- Styr skärmens strömförsörjning.

### Överföring

```
[k][a][ ][Ange ID][ ][Data][Cr]
```

Data 00 : Ström AV            01 : Ström PÅ

### Bekräftelse

```
[a][ ][Ange ID][ ][OK/NG][Data][x]
```

- För att visa Ström AV/PÅ.

### Överföring

```
[k][a][ ][Ange ID][ ][FF][Cr]
```

### Bekräftelse

```
[a][ ][Ange ID][ ][OK/NG][Data][x]
```

\* Om andra funktioner sänder 'FF' i detta format, visar bekräftelseinformationen status för varje enskild funktion.

\* OK Ack., Error Ack (Fel Ack). och andra meddelanden kan komma att visas på skärmen när TV-apparaten befinner sig i läget On (På).

## 02. Förhållande (Kommando: k c) (Storlek huvudbild)

- Ändrar bildformatet.

Du kan också justera skärmformatet med Förhållande på **Q.MENU** (SNABBMENYN) eller menyn PICTURE (BILD).

### Överföring

```
[k][c][ ][Ange ID][ ][Data][Cr]
```

Data 01 : Normalformat (4:3)    06 : Original  
 02 : Wide screen (16:9)       07 : 14:9  
 04 : Zoom1                    09 : Hel Bild  
 05 : Zoom2

### Bekräftelse

```
[c][ ][Ange ID][ ][OK/NG][Data][x]
```

\* Via PC IN kan du välja mellan bildformaten 16:9 och 4:3.

\* I läget DTV/HDMI (1080i 50Hz/60Hz, 720p 24Hz/50Hz/60Hz, 1080p 24Hz/30Hz/50Hz/60Hz), Component(720p, 1080i, 1080p 50Hz/60Hz) är bara skanning tillgängligt.

## 03. Standbyläge (Kommando: k d)

- För att välja standbyläge AV/PÅ.

### Överföring

```
[k][d][ ][Ange ID][ ][Data][Cr]
```

Data 00 : Standbyläge AV (Bild)  
 01 : Standbyläge PÅ (Ingen bild)

### Bekräftelse

```
[d][ ][Ange ID][ ][OK][Data][x]
```

## 04. Högtalare AV/PÅ (Kommando: k e)

- Högtalare AV/PÅ.

Du kan även använda MUTE-knappen på fjärrkon trollen för att slå på eller stänga av högtalarna.

### Överföring

```
[k][e][ ][Ange ID][ ][Data][Cr]
```

Data 00 : Högtalare PÅ  
 01 : Högtalare AV

### Bekräftelse

```
[e][ ][Ange ID][ ][OK/NG][Data][x]
```

## 05. Ljudvolym (Kommando: k f)

- Ställer in ljudvolymen.

kan även ställa in ljudvolymen med Volume-knapparna på fjärrkontrollen.

### Överföring

```
[k][f][ ][Ange ID][ ][Data][Cr]
```

Data Min : 00 ~ Max : 64

\* Se 'Real data mapping 1'. Se sid. 128.

### Bekräftelse

```
[f][ ][Ange ID][ ][OK/NG][Data][x]
```

## 06. Kontrast (Kommando: k g)

- Ställer in kontrasten.

Du kan även justera kontrasten i BILD-menyn.

### Överföring

```
[k][g][ ][Ange ID][ ][Data][Cr]
```

Data Min : 00 ~ Max : 64

\* Se 'Real data mapping 1'. Se sid. 128.

### Bekräftelse

```
[g][ ][Ange ID][ ][OK/NG][Data][x]
```

## 07. Ljusstyrka (Kommando: k h)

- Ställer in ljusstyrkan.

Du kan även justera ljusstyrkan i BILD-menyn.

### Överföring

```
[k][h][ ][Ange ID][ ][Data][Cr]
```

Data Min : 00 ~ Max : 64

\* Se 'Real data mapping 1'. Se sid. 128.

### Bekräftelse

```
[h][ ][Ange ID][ ][OK/NG][Data][x]
```

## 08. Färgstyrka (Kommando: k i)

- Ställer in färgstyrkan.

Du kan även justera färgstyrkan i BILD-menyn.

### Överföring

```
[k][i][ ][Ange ID][ ][Data][Cr]
```

Data Min : 00 ~ Max : 64

\* Se 'Real data mapping 1'. Se sid.128.

### Bekräftelse

```
[i][ ][Ange ID][ ][OK/NG][Data][x]
```



## 09. Färgton (Kommando: k j)

- ▶ Ställer in färgtonen.

Du kan även justera färgtonen i BILD-menyn.

### Överföring

```
[k][j][ ][Ange ID][ ][Data][Cr]
```

Data röd: 00 ~ grön: 64

\* Se 'Real data mapping 1': Se sid.128.

### Bekräftelse

```
[j][ ][Ange ID][ ][OK/NG][Data][x]
```

## 10. Bildskärpa (Kommando: k k)

- ▶ Justerar bildskärpan.

Du kan även justera bildskärpan i BILD-menyn.

### Överföring

```
[k][k][ ][Ange ID][ ][Data][Cr]
```

Data Min : 00 ~ Max : 64

\* Se 'Real data mapping 1': Se sid.128.

### Bekräftelse

```
[k][ ][Ange ID][ ][OK/NG][Data][x]
```

## 11. Skärmmeny (OSD) (Kommando: k l)

- ▶ Skärmmeny (OSD / On Screen Display) AV/PÅ.

### Överföring

```
[k][l][ ][Ange ID][ ][Data][Cr]
```

Data 00 : Skärmmeny AV 01 : Skärmmeny PÅ

### Bekräftelse

```
[l][ ][Ange ID][ ][OK/NG][Data][x]
```

## 12. Lås för fjärrkontroll (Kommando: k m)

- ▶ Låser kontrollerna på skärmens frontpanel och fjärrkon-trollen.

### Överföring

```
[k][m][ ][Ange ID][ ][Data][Cr]
```

Data 00 : Lås av 01 : Lås på

### Bekräftelse

```
[m][ ][Ange ID][ ][OK/NG][Data][x]
```

\* Använd det här läget om du inte använder fjärrkontrollen. Om bildskärmen stängs av och sätts på med huvudströmbrytaren försvinner låset för extern kontroll.

## 13. Balans (Kommando: k t)

- ▶ Ställa in balans.

Du kan även ställa in balansen i LJUD-menyn.

### Överföring

```
[k][t][ ][Ange ID][ ][Data][Cr]
```

Data Min : 00 ~ Max : 64

\* Se 'Real data mapping 1': Se sid.128.

### Bekräftelse

```
[t][ ][Ange ID][ ][OK/NG][Data][x]
```

## 14. Färgtemperatur (Kommando: k u)

- ▶ Ställa in färgtemperatur. Du kan även ställa in Färgtemp in the BILD-menyn.

### Överföring

```
[k][u][ ][Ange ID][ ][Data][Cr]
```

Data 00: Mellan 01:Kall 02: Varm

### Bekräftelse

```
[u][ ][Ange ID][ ][OK/NG][Data][x]
```

## 15. Felsökning (Kommando: k z)

- ▶ För att kontrollera ev. systemfel.

### Överföring

```
[k][z][ ][Ange ID][ ][FF][ ][Cr]
```

Data FF : Läs

### Bekräftelse

```
[z][ ][Ange ID][ ][OK/NG][Data][x]
```

Data 00: Normal (apparaten är på och tar emot signal)  
01: Ingen signal (apparaten är på)  
02: Stänger av apparaten med fjärrkontrollen  
03: Stänger av apparaten med insomningstimern  
04: Stänger av apparaten med RS-232C-funktionen  
05: 5V ned  
06: AC ned  
07: Stänger av apparaten med fläktalarm-funktionen  
08: Stänger av apparaten med Timer Av-funktionen  
09: Stänger av apparaten med Auto Av -funktionen  
a: Stäng av TV:n med funktionen AV board detect (AV-kortdetektering).

\* Denna funktion är "read only".

## 16. ISM-metod (endast plasma-TV) (Kommando: j p)

- ▶ För att kontrollera ISM-metoden. Du kan även ställa in ISM-metod i ALT.-menyn.

### Överföring

```
[j][p][ ][Ange ID][ ][Data][Cr]
```

Data 01: Invertering

02: Orbiter

04: Vit rengöring

08: Normal

### Bekräftelse

```
[p][ ][Ange ID][ ][OK/NG][Data][x]
```

## 17. Ström spar läge (endast plasma-TV) (Kommando: j q)

- För att minska skärmens energiförbrukning. Lågenergifunktionen kan även ställas in under ALT.-menyn. ALT.

### Överföring

[j][q][ ][Ange ID][ ][Data][ ][Cr]

Data Min :00 ~ Max :04 (\*överför med hexadecimal kod)

### Bekräftelse

[q][ ][Ange ID][ ][OK/NG][Data][x]

## 18. Automatisk konfigurering (Kommando: j u)

- Ställa in bildposition och minimera bildskakningar automatiskt. Det fungerar bara i RGB (PC)-läge.

### Överföring

[j][u][ ][Ange ID][ ][Data][Cr]

Data 01: Till ställ in

### Bekräftelse

[u][ ][Ange ID][ ][OK/NG][Data][x]

## 19. Utjämna (Kommando: j v)

- Justera utjämning.

### Överföring

[j][v][ ][Ange ID][ ][Data][Cr]

MSB

LSB

0	0	0	0	0	0	0	0	0
---	---	---	---	---	---	---	---	---

└─ Frekvens ─┘

└─ Data ─┘

7	6	5	Frekvens	4	3	2	1	0	
0	0	0	80Hz	00000 ~10010					
0	0	1	220Hz						
0	1	0	470Hz						
0	1	1	1 KHz						
1	0	0	2.2KHz						
1	0	1	4.7KHz						
1	1	0	12KHz						

### Bekräftelse

[v][ ][Ange ID][ ][OK/NG][Data][x]

## 20. Justeringskommando (Kommando: m a)

- Välj kanal för följande fysiska nummer.

### Överföring

[m][a][ ][Ange ID][ ][Data0][ ][Data1][ ][Data2][Cr]

Data00 : Höga kanaldata

Data01 : Låg channel data

ex. Nr. 47 -> 00 2F (2FH)  
Nr. 394 -> 01 88 (188H),  
DTV Nr. 0 -> Valfritt

Data02 0x00 : ATV Main

0x10 : DTV Main

Kanaldataintervall

Analogue - Min: 00 ~ Max: 63 (0~99)

Digital - Min: 00 ~ Max: 3E7 (0~999)

### Bekräftelse

[a][ ][Ange ID][ ][OK/NG][Data][x]

Data Min: 00 ~ Max: FF

## 21. Lägg till/hoppa över kanal (Kommando: m b)

- För inställning av överhoppningsstatus för aktuellt program.

### Överföring

[m][b][ ][Set ID][ ][Data][Cr]

Data 00 : Hoppa över      01 : Lägg till

### Bekräftelse

[b][ ][Set ID][ ][OK/NG][Data][x]

### \* Reell datamappning 1

00: Steg 0  
⋮  
A : Steg 10 (Ange ID 10)  
⋮  
F : Steg 15 (Ange ID 15)  
10 : Steg 16 (Ange ID 16)  
⋮  
64: Steg 100  
⋮  
6E: Steg 110  
⋮  
73: Steg 115  
74: Steg 116  
⋮  
C7: Steg 199  
⋮  
FE : Steg 254  
FF : Steg 255

### \* Reell datamappning 2

00 :-40  
01 :-39  
02 :-38  
⋮  
28 : 0  
⋮  
4E : +38  
4F : +39  
50 : +40

## 22. Knapp(Kommando: m c)

► För att skicka IR-kod.

### Överföring

[m][c][ ][Ange ID][ ][Data][Cr]

Data Sänd IR kod- Se sid. 122.

### Bekräftelse

[c][ ][Ange ID][ ][OK/NG][Data][x]

## 23. Kontrollera bakljus (Kommando: m g) (Endast LCD-TV)

► Kontrollera bakljus.

### Överföring

[m][g][ ][Ange ID][ ][Data][Cr]

Data: Min: 00 ~ Max: 64 (\* överför med hexadecimal kod)

### Bekräftelse

[g][ ][Ange ID][ ][OK/NG][Data][x]

## 24. Välj bildkälla (Kommando: x b) (Källa för huvudbilden)

► Välj inkälla för huvudbild.

### Överföring

[x][b][ ][Ange ID][ ][Data][Cr]

Data Struktur

MSB				LSB			
0	0	0	0	0	0	0	0
└ Extern ingång ┘				└ Ingång nr. ┘			

Extern ingång				Data
0	0	0	0	DTV
0	0	0	1	Analogue
0	0	1	0	AV
0	1	0	0	Komponent
0	1	0	1	RGB-PC
1	0	0	1	HDMI/DTV-PC

Ingång nr.				Data
0	0	0	0	Ingång1
0	0	0	1	Ingång2
0	0	1	0	Ingång3
0	0	1	1	Ingång4

### Bekräftelse

[b][ ][Ange ID][ ][OK/NG][Data][x]

## Meddelande om programvara för öppen källkod

Följande körbara GPL-filer och LGPL/MPL-bibliotek som den här produkten använder sig av lyder under licensav-talen GPL2.0/LGPL2.1/MPL1.1:

### **KÖRBARA GPL-FILER:**

- Linux kernel 2.6
- busybox

### **LGPL-BIBLIOTEK:**

- glibc

### **MPL-BIBLIOTEK:**

- Nanox

LG Electronics erbjuder sig att förse dig med källkod via CD-ROM mot en avgift som täcker kostnaderna för en sådan distribution, exempelvis kostnader för media, frakt och hantering, vid en förfrågan via e-post till LG Electronics:

Opensource@lge.com

Det här erbjudandet gäller i tre (3) år från distributionsdatumet av den här produkten från LG Electronics.

Du kan även hämta översättningen av GPL- och LGPL-licenserna från  
<http://www.gnu.org/licenses/old-licenses/gpl-2.0-translations.html>,  
<http://www.gnu.org/licenses/old-licenses/lgpl-2.1-translations.html>.

- Den här programvaran bygger delvis på den oberoende JPEG-gruppens arbete (Independent JPEG Group).
- Den här programvaran innehåller PNG-referensbiblioteket libpng.
- Den här programvaran innehåller Zlib-kompressionsbiblioteket, som utvecklats av Jean-loup Gailly och Mark Adler. Copyright (C) 1995-2005 Jean-loup Gailly och Mark Adler



**LG Electronics Inc.**