



MANUALUL UTILIZATORULUI

M197WD
M227WD
M237WD

Parcurgeți cu atenție acest manual înainte de utilizarea aparatului. Păstrați-l pentru referință ulterioară. Notați numărul modelului și numărul de serie al aparatului. Consultați eticheta de pe partea din spate a produsului și oferiți aceste informații dealer-ului când aveți nevoie de service.

PREGĂTIRE

FUNCȚIILE DE CONTROL ALE PANOULUI FRONTAL

- Aceasta este o reprezentare simplificată a panoului frontal. Ilustrația de mai jos poate fi diferită într-o anumită măsură față de aparatul dumneavoastră.

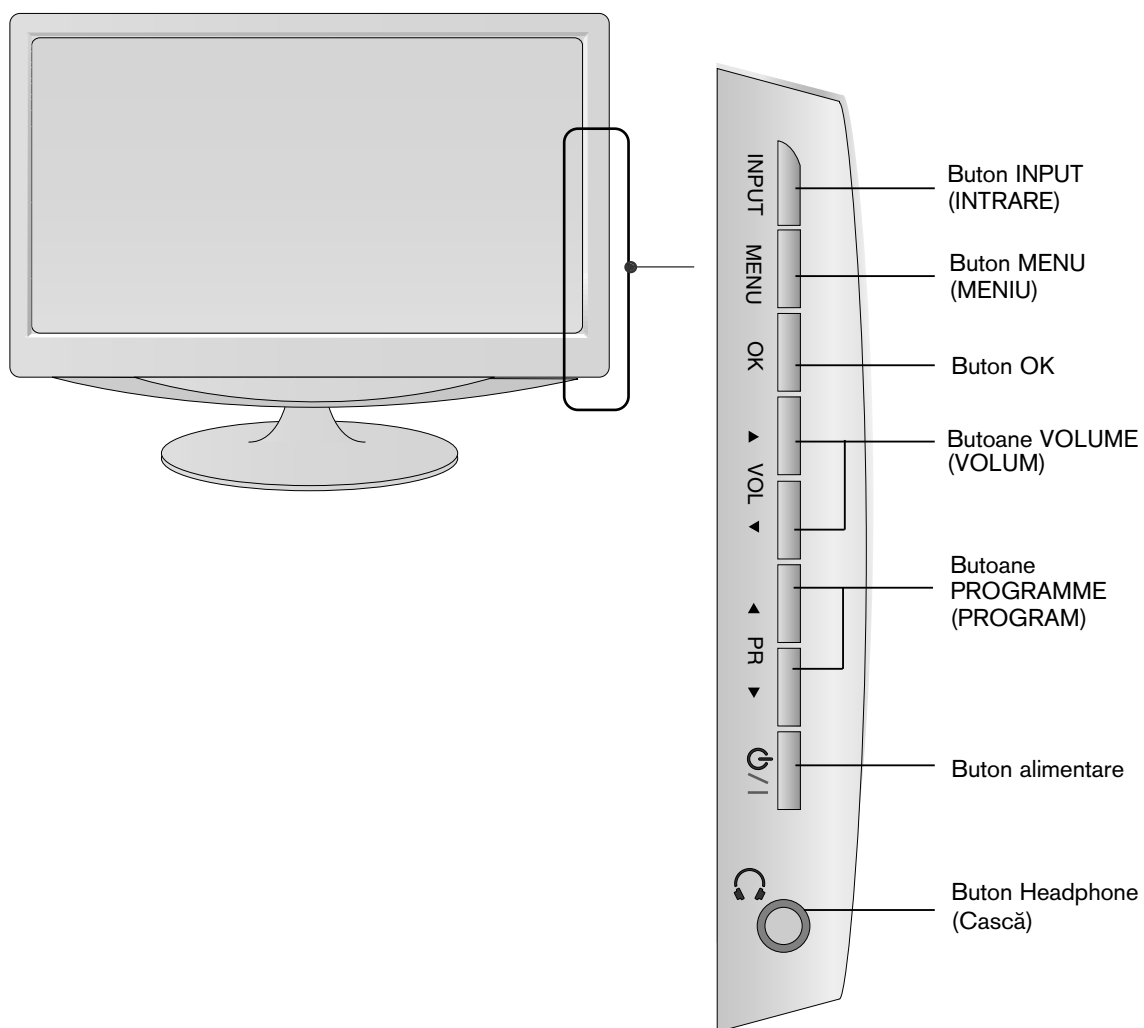

INFOORMAȚII DESPRE PANOUL POSTERIOR

- Aceasta este o reprezentare simplificată a panoului posterior. Ilustrația de mai jos poate fi diferită într-o anumită măsură față de aparatul dumneavoastră.

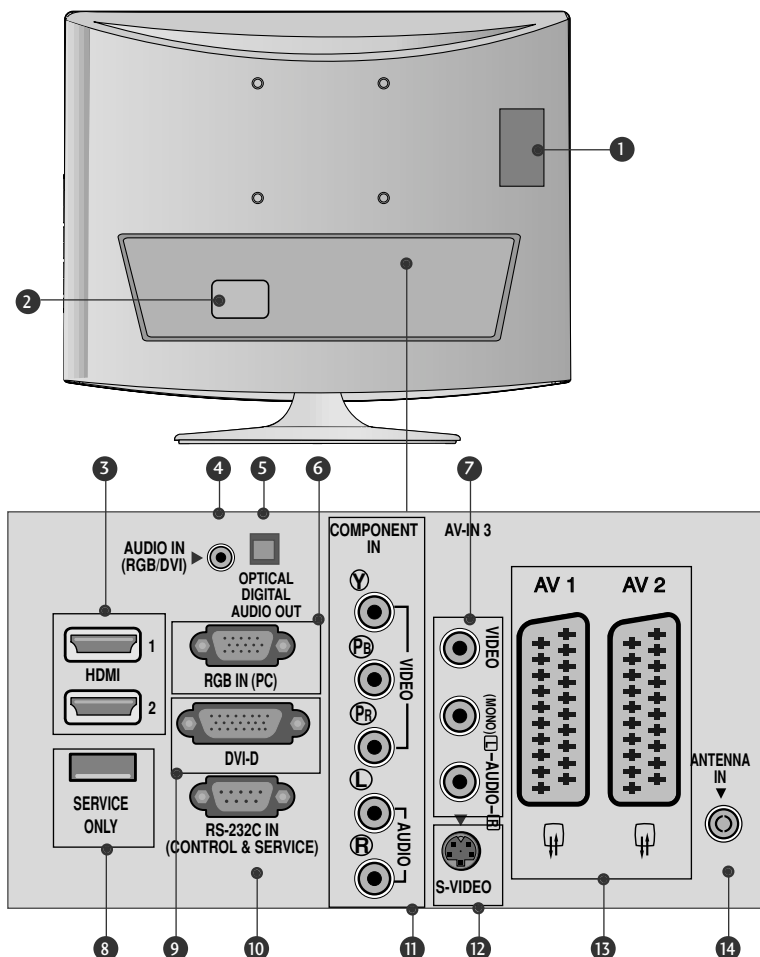

- 1 Fantă card PCMCIA (Personal Computer Memory Card International Association - Asociația internațională pentru carduri de memorie pentru calculatoare personale) (Această funcție nu este disponibilă în toate țările.)
- 2 Power Cord Socket (Mufă cablu de alimentare) Acest aparat funcționează cu alimentare CA. Tensiunea este indicată pe pagina de Specificații. Nu utilizați aparatul cu alimentare CC.
- 3 INTRARE HDMI
Conectați semnalul HDMI la HDMI IN (Intrare HDMI). Sau semnal DVI (VIDEO) la portul HDMI/DVI cu cablul DVI sau HDMI.
- 4 Intrare RGB/DVI Audio
Conectați ieșirea audio de la un PC.
- 5 Optical Digital Audio Out (Ieșire digitală audio optică)
Conectați semnalul audio digital din partea difertelor echipamente
- 6 RGB INPUT (INTRARE RGB) (PC)
Conectați ieșirea de la un PC.
- 7 Intrare video/audio
Conectați ieșirea audio/video a unui dispozitiv extern la aceste mufe.
- 8 PORT NUMAI PENTRU LUCRĂRI DE SERVICE.
- 9 DVI-D Input (Intrare DVI-D)
Conectați ieșirea de la un PC.
- 10 PORT RS-232C IN (CONTROL & SERVICE)
Conectați la portul RS-232C de pe calculator.
- 11 Intrare componentă
Conectați o componentă video/audio la aceste mufe.
- 12 Intrare S-Video
Conectați ieșirea S-Video de la un dispozitiv S-VIDEO.
- 13 Mufă Euro Scart (AV1/AV2)
Conectați mufa scart de intrare sau ieșire a unui dispozitiv extern la aceste mufe.
- 14 Intrare antenă
Conectați semnalele aeriene la această mufă.

INFOORMAȚII DESPRE PANOUL POSTERIOR

- Aceasta este o reprezentare simplificată a panoului posterior. Ilustrația de mai jos poate fi diferită într-o anumită măsură față de aparatul dumneavoastră.

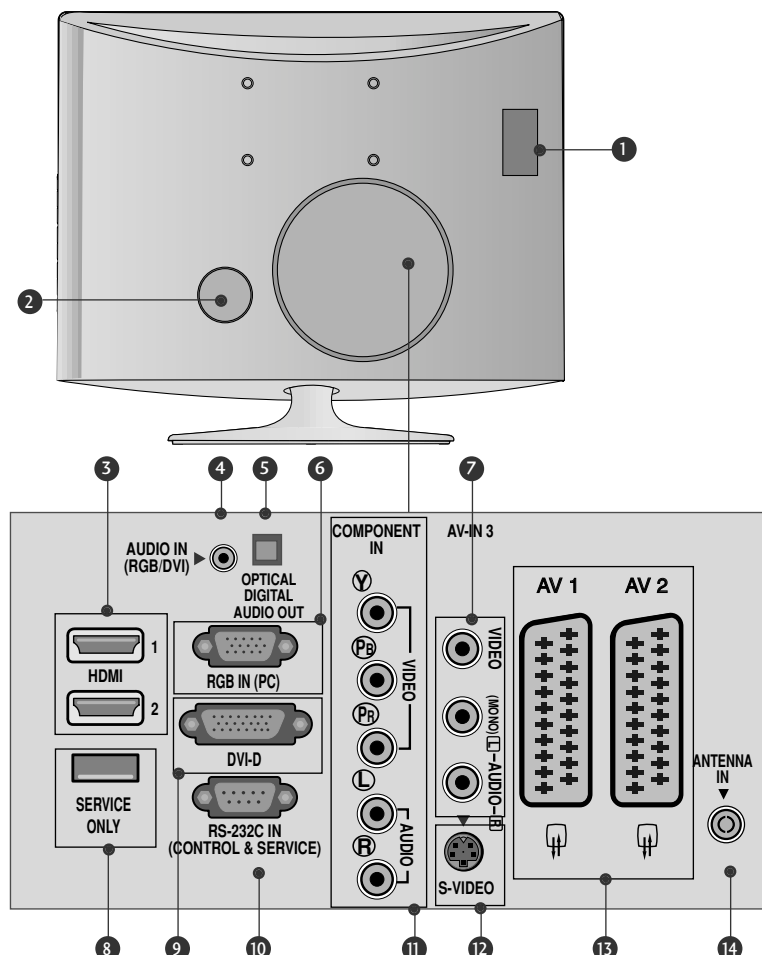

- 1 Fantă card PCMCIA (Personal Computer Memory Card International Association - Asociația internațională pentru carduri de memorie pentru calculatoare personale) (Această funcție nu este disponibilă în toate țările.)
- 2 Power Cord Socket (Mufă cablu de alimentare) Acest aparat funcționează cu alimentare CA. Tensiunea este indicată pe pagina de Specificații. Nu utilizați aparatul cu alimentare CC.
- 3 INTRARE HDMI
Conectați semnalul HDMI la HDMI IN (Intrare HDMI). Sau semnal DVI (VIDEO) la portul HDMI/DVI cu cablul DVI sau HDMI.
- 4 Intrare RGB/DVI Audio
Conectați ieșirea audio de la un PC.
- 5 Optical Digital Audio Out (Ieșire digitală audio optică)
Conectați semnalul audio digital din partea diferitelor echipamente
- 6 RGB INPUT (INTRARE RGB) (PC)
Conectați ieșirea de la un PC.
- 7 Intrare video/audio
Conectați ieșirea audio/video a unui dispozitiv extern la aceste mufe.
- 8 PORT NUMAI PENTRU LUCRĂRI DE SERVICE.
- 9 DVI-D Input (Intrare DVI-D)
Conectați ieșirea de la un PC.
- 10 PORT RS-232C IN (CONTROL & SERVICE)
Conectați la portul RS-232C de pe calculator.
- 11 Intrare componentă
Conectați o componentă video/audio la aceste mufe.
- 12 Intrare S-Video
Conectați ieșirea S-Video de la un dispozitiv S-VIDEO.
- 13 Mufă Euro Scart (AV1/AV2)
Conectați mufa scart de intrare sau ieșire a unui dispozitiv extern la aceste mufe.
- 14 Intrare antenă
Conectați semnalele aeriene la această mufă.

INSTALAREA SUPORTULUI

■ Ilustrația de mai jos poate fi diferită într-o anumită măsură față de aparatul dumneavoastră.

- 1 Așezați cu atenție ecranul produsului cu fața în jos pe o suprafață moale pentru a proteja produsul și ecranul de eventuale deteriorări.

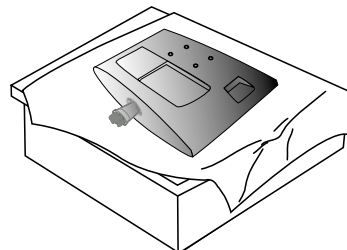

- 2 Introduceți baza suportului în produs

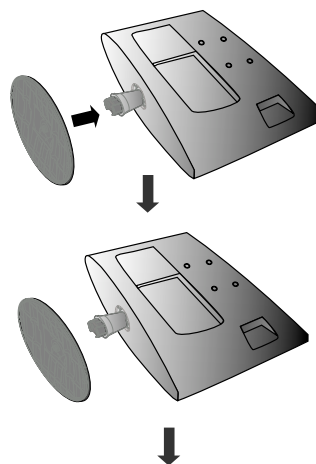

- 3 Atașați monitorul la baza suportului învârtind șurubul spre dreapta.

* Rotiți șurubul utilizând mânerul șurubului

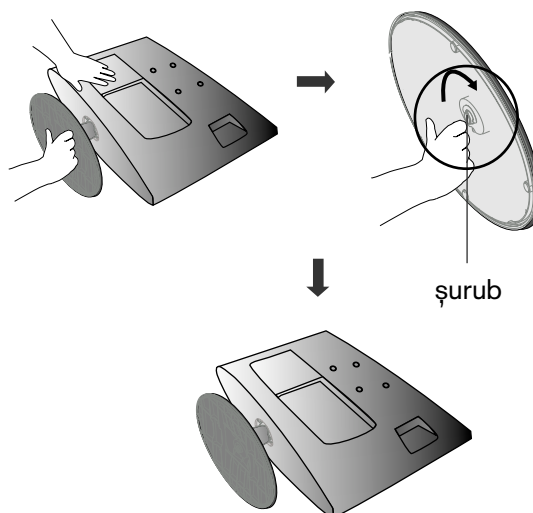

INSTALAREA SUPORTULUI

■ Ilustrația de mai jos poate fi diferită într-o anumită măsură față de aparatul dumneavoastră.

- 1 Așezați cu atenție ecranul produsului cu fața în jos pe o suprafață moale pentru a proteja produsul și ecranul de eventuale deteriorări.

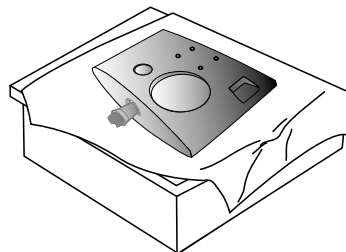

- 2 Introduceți baza suportului în produs

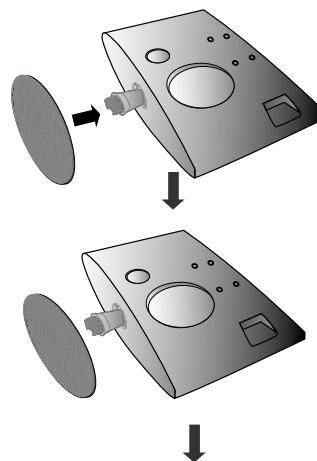

- 3 Atașați monitorul la baza suportului învârtind șurubul spre dreapta.

* Rotiți șurubul utilizând mânerul șurubului

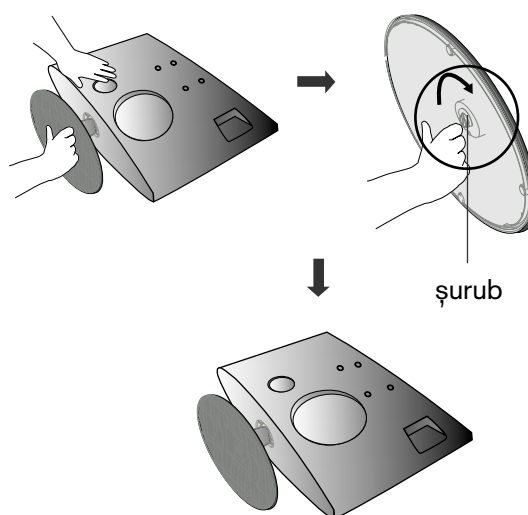

DEMONTAREA SUPORTULUI

■ Ilustrația de mai jos poate fi diferită într-o anumită măsură față de aparatul dumneavoastră.

- 1** Așezați ecranul cu fața în jos pe pernă sau pe un material moale.

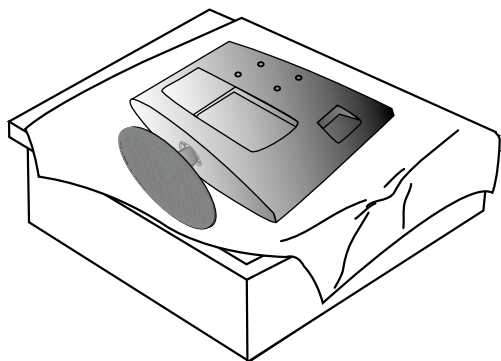

- 2** Atașați monitorul la baza suportului învârtind șurubul spre stânga.

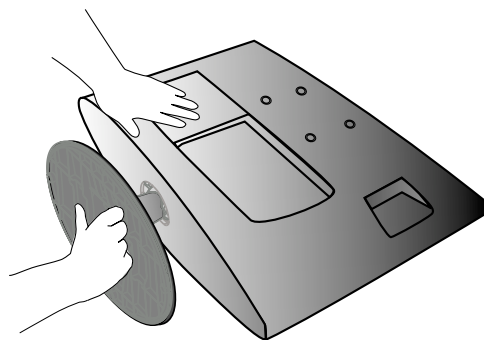

- 3** Rotiți șurubul utilizând mânerul șurubului

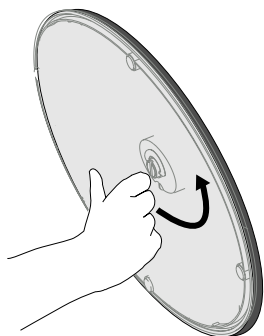

- 4** Trageți baza suportului.

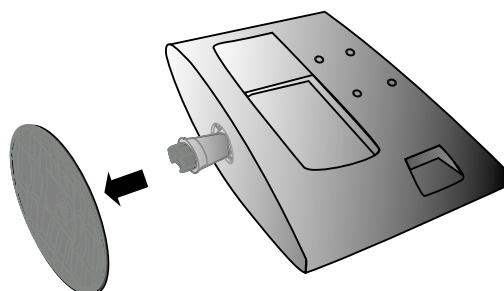

- 5**

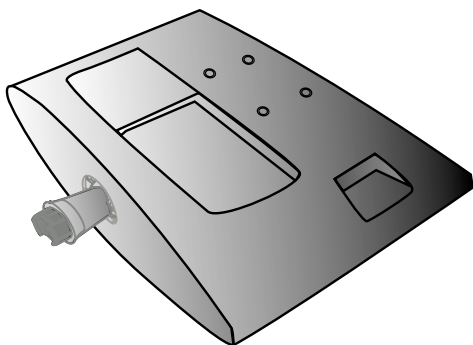

DEMONTAREA SUPORTULUI

▪ Ilustrația de mai jos poate fi diferită într-o anumită măsură față de aparatul dumneavoastră.

- 1** Așezați ecranul cu fața în jos pe pernă sau pe un material moale.

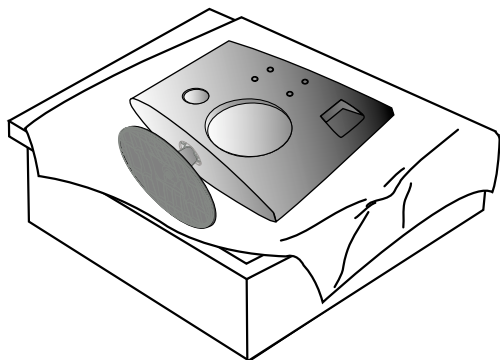

- 2** Atașați monitorul la baza suportului învârtind șurubul spre stânga.

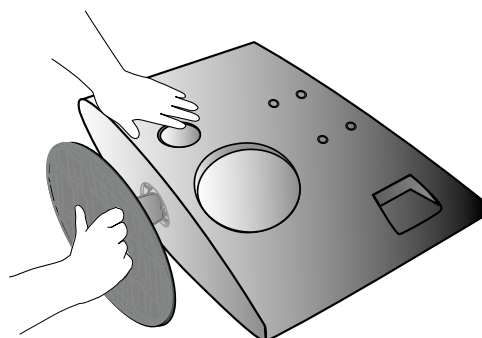

- 3** Rotiți șurubul utilizând mânerul șurubului

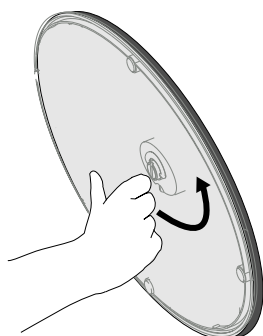

- 4** Trageți baza suportului.

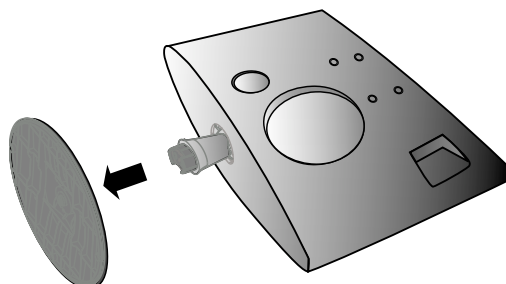

- 5**

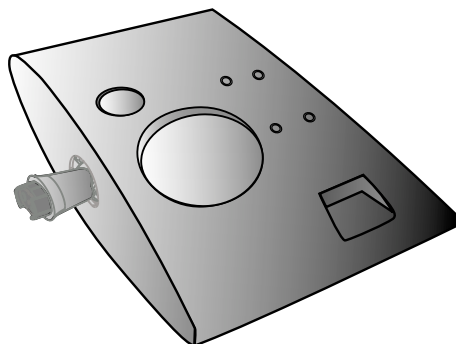

PREGĂTIRE

MONTARE PE PERETE: INSTALARE ORIZONTALĂ

Pentru a asigura ventilarea corespunzătoare, asigurați un spațiu de 10cm. pe fiecare parte și de la perete. Instrucțiuni detaliate de instalare sunt puse la dispoziție de dealer-ul dumneavoastră, consultați Ghidul opțional de configurare și instalare înclinată cu consolă pe perete.

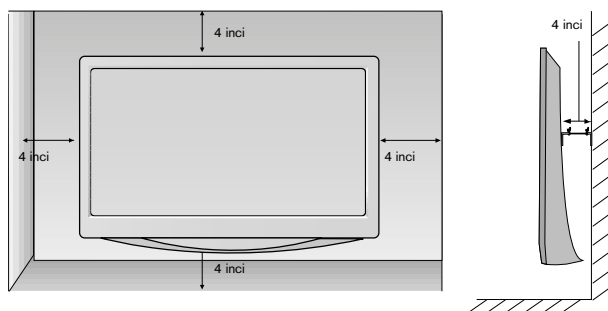
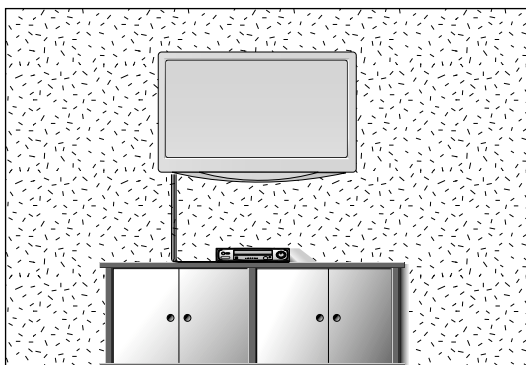

INSTALARE PE SUPORT DE BIROU

Pentru a asigura ventilarea corespunzătoare, asigurați un spațiu de 4 inch. pe fiecare parte și de la perete.

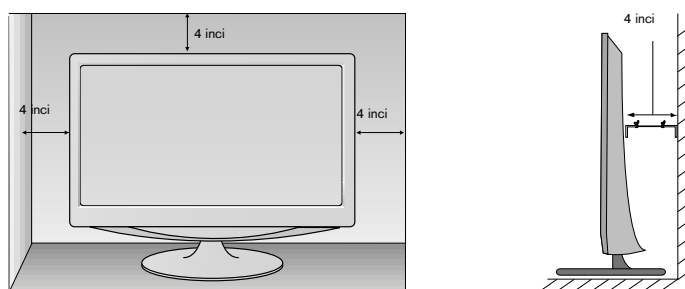
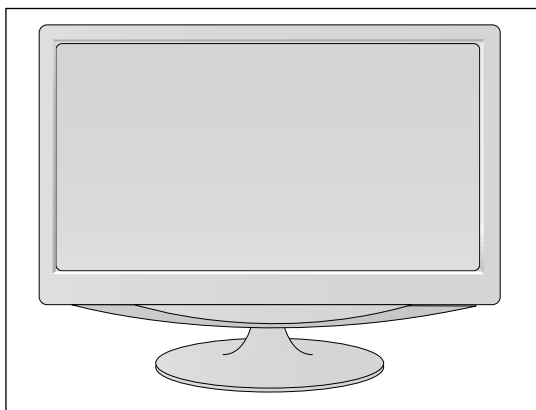

PREGĂTIRE

POZIȚIONAREA MONITORULUI

■ Ilustrația de mai jos poate fi diferită într-o anumită măsură față de aparatul dumneavoastră. Ajustați poziția monitorului în mai multe modalități pentru a asigura confortul maxim.

• Grad de înclinare

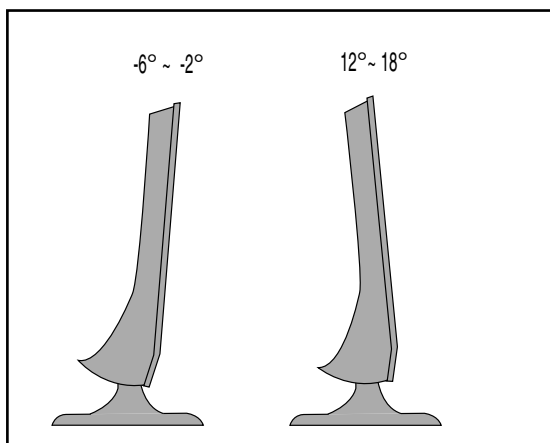

LOCAȚIE

Poziționați aparatul astfel încât pe ecran să nu cadă lumină puternică sau lumina soarelui. Aveți grijă să nu expuneți aparatul la vibrații inutile, umezeală, praf sau căldură. De asemenea, asigurați-vă că aparatul este așezat într-o poziție care permite circulația liberă a aerului. Nu acoperiți fantele de ventilare de pe capacul posterior. Dacă intenționați să montați televizorul pe perete, atașați interfața de montare pe perete (piesă opțională) în partea din spate a dispozitivului. Când instalați televizorul utilizând interfața de montare pe perete (piesă opțională), atașați complet pentru a vă asigura că dispozitivul nu cade.

- Asigurați-vă de utilizarea șuruburilor și a unei prize pe perete care respectă standardele VESA.
- Utilizarea unor șuruburi mai lungi decât cele recomandate ar putea deteriora produsul.
- Utilizarea unor șuruburi care nu respectă standarde VESA ar putea să deterioreze produsul sau ar putea duce la desprinderea acestuia de pe perete. Nu vom fi considerați responsabili de nicio deteriorare care decurge din nerespectarea acestor instrucțiuni.

<Dimensiunile interfeței de montare pe perete>

1. M197WD/ M227WD: 100mm x 100mm spațiu dintre găuri
2. M237WD: 75mm x 75mm spațiu dintre găuri

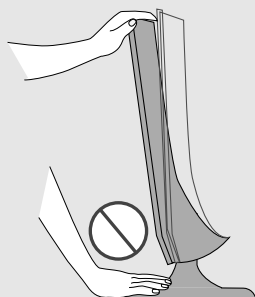

Avertizare:

Când ajustați unghiul monitorului, nu așezați degetul (degetele) între partea de sus a monitorului și baza suportului. Vă puteți răni.

PREGĂTIRE

SISTEMUL KENSINGTON SECURITY

- Produsul este prevăzut cu un conector pentru sistemul Kensington Security pe panoul din spate. Conectați cablul pentru sistemul Kensington Security așa cum este ilustrat mai jos.
- Pentru informații detaliate despre instalarea și utilizarea sistemului Kensington Security, consultați ghidul utilizatorului livrat cu sistemul Kensington Security.
Pentru informații suplimentare, accesați <http://www.kensington.com>, pagina de Internet a companiei Kensington. Kensington comercializează sisteme de securitate pentru echipamente electronice de valoare, cum ar fi computere portabile și proiectoare LCD.

NOTĂ

- Sistemul Kensington Security este un accesoriu opțional.

NOTE

- Dacă produsul pare a fi rece la atingere, este posibil să apară o mică 'sclipire pe ecran când acesta este pornit.
Acest fenomen este normal și produsul nu este defect.
- Mici defecțiuni punctiforme pot fi vizibile pe ecran, apărând sub formă de pete roșii, verzi sau albastre.
Totuși, acestea nu au efecte negative asupra performanței monitorului.
- Evitați atingerea ecranului LCD sau apăsarea îndelungată a acestuia cu degetul (degetele).
În acest caz, se pot produce unele efecte de distorsiune temporară pe monitor.

<M197WD/M227WD>

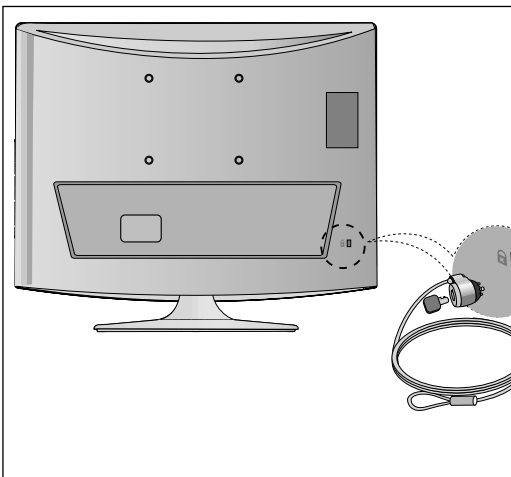

<M237WD>

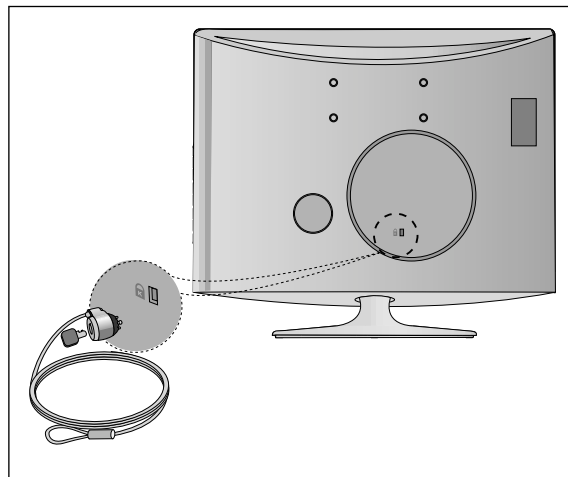

PREGĂTIRE

- Pentru a preveni deteriorarea echipamentului, nu conectați cablurile de alimentare înainte de a încheia conectarea tuturor echipamentelor.

CONECTAREA ANTENEI

- Pentru calitate optimă a imaginii, ajustați direcția antenei.
- Cablul antenei sau convertorul nu sunt furnizate.

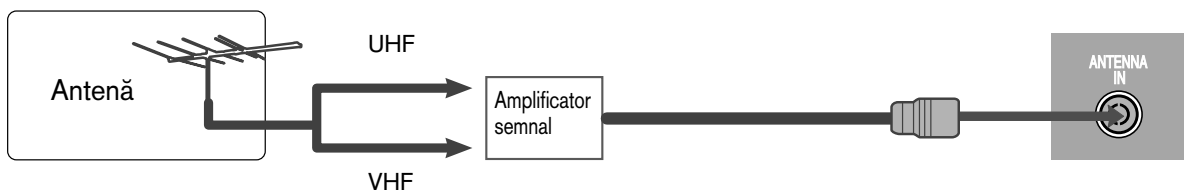
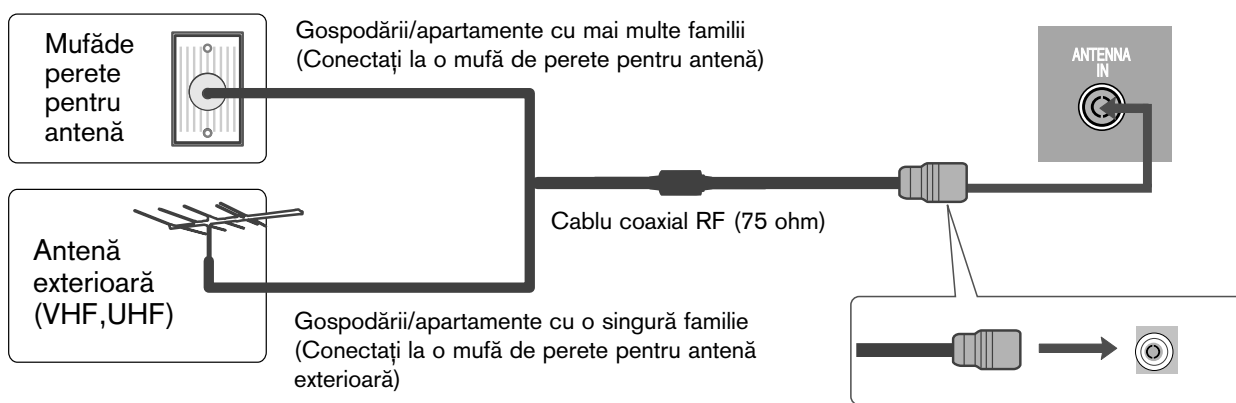

- În zonele cu semnal slab, pentru a asigura o mai bună calitate a imaginii, instalați un amplificator de semnal așa cum se indică mai sus.
- Dacă semnalul trebuie împărțit pentru două televizoare, utilizați un separator pentru semnalul antenei pentru a realiza conectarea.

CONFIGURAREA ECHIPAMENTELOR EXTERNE

- Pentru a preveni deteriorarea echipamentului, nu conectați cablurile de alimentare înainte de a încheia conectarea tuturor echipamentelor.
- Ilustrația de mai jos poate fi diferită într-o anumită măsură față de aparatul dumneavoastră.

CONFIGURARE RECEPTOR HD

Când realizați conexiunea cu un cablu al unei componente

- 1** Conectați ieșirile SET-TOP (INTEGRATOR DIGITAL) la mufele COMPONENT IN VIDEO (INTRARE COMPONENTĂ VIDEO) (Y PB PR) de pe dispozitiv.
- 2** Conectați cablul audio de la SET-TOP (INTEGRATOR DIGITAL) la mufele COMPONENTĂ IN AUDIO (INTRARE COMPONENTĂ AUDIO) de pe dispozitiv.
- 3** Apăsați butonul INPUT (INTRARE) pentru a selecta Component (Componentă).

Semnal	Componentă	HDMI
480i/576i	Da	Nu
480p/576p	Da	Da
720p/1080i	Da	Da
1080p	Da	Da

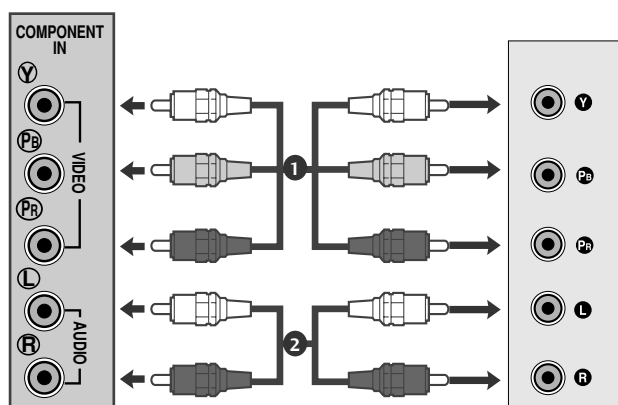

CONFIGURAREA ECHIPAMENTELOR EXTERNE

Când realizați conexiunea cu un cablu HDMI

- 1 Conectați ieșirea HDMI a integratorului digital la mufa HDMI/DVI IN (INTRARE HDMI/DVI) de pe dispozitiv.

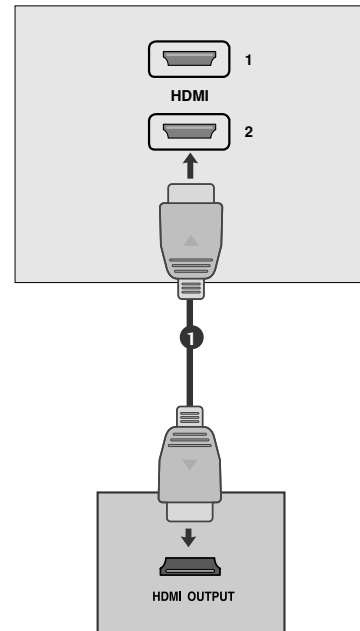

Când realizați conexiunea cu un cablu HDMI la cablul DVI

- 1 Conectați integratorul digital la mufa HDMI IN (INTRARE HDMI) de pe dispozitiv.
- 2 Conectați ieșirea audio a integratorului digital la mufa AUDIO IN (INTRARE AUDIO)(RGB/DVI) de pe dispozitiv.
- 3 Porniți integratorul digital. (Consultați manualul utilizatorului pentru integratorul digital.)

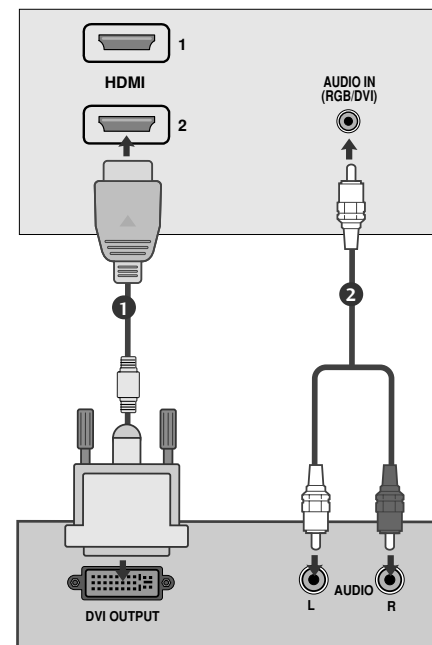

! NOTĂ

- ▶ Intrarea HDMI nu este compatibilă cu modul PC. Dacă este conectat în mod PC, este posibil ca ecranul să nu se afișeze corect.

CONFIGURAREA ECHIPAMENTELOR EXTERNE

CONFIGURARE DVD

Când realizați conexiunea cu un cablu HDMI al unei componente

- 1 Conectați mufele de ieșire video (Y PB PR) ale aparatului DVD la mufele COMPONENT IN VIDEO (INTRARE COMPONENTĂ VIDEO) (Y PB PR) de pe dispozitiv.
- 2 Conectați cablul audio de la DVD la mufele COMPONENT IN AUDIO (INTRARE COMPONENTĂ AUDIO) de pe dispozitiv.
- 3 Apăsați butonul INPUT (INTRARE) pentru a selecta Component (Componentă)
- 4 Apăsați butonul PLAY (REDARE) de pe DVD. Imaginea de redare DVD apare pe ecran.

Porturi intrare componentă

Pentru a asigura o mai bună calitate a imaginii, conectați un player DVD la porturile de intrare componentă, așa cum se indică mai jos.

Porturi componentă pe dispozitiv	Y	P _B	P _R
Porturi ieșire video de pe DVD player	Y	P _B	P _R
	Y	B-Y	R-Y
	Y	C _b	C _r
	Y	P _b	P _r

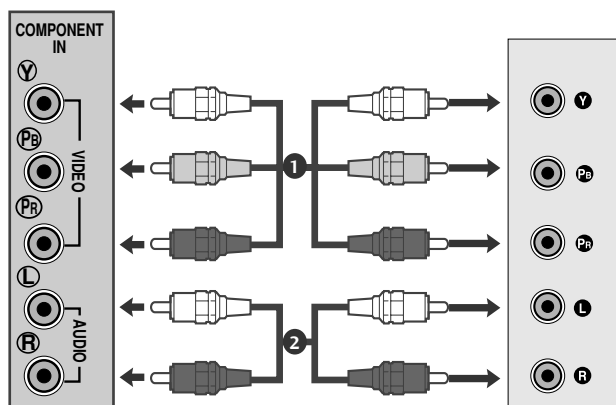

CONFIGURAREA ECHIPAMENTELOR EXTERNE

Când realizați conexiunea cu Euro Scart

- 1 Conectați mufa Euro scart de la DVD la mufa Euro scart de pe dispozitiv.
- 2 Apăsați butonul INPUT (INTRARE) pentru a selecta AV1.
Dacă ați realizat conectarea la o mufă AV2 Euro scart, selectați sursa de intrare AV2.
- 3 Apăsați butonul PLAY (REDARE) de pe DVD.
Imaginea de redare DVD apare pe ecran.

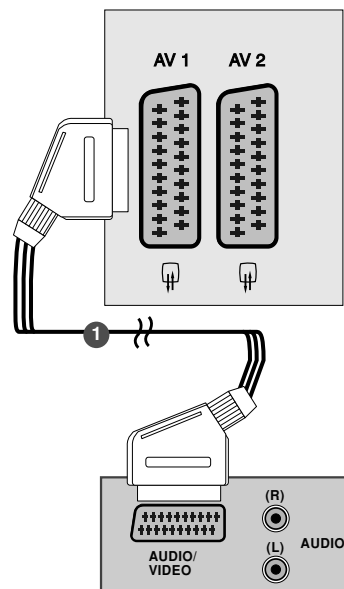

! NOTĂ

- ▶ Semnalul de tip RGB, și anume semnalele roșu, verde și albastru pot fi selectate doar pentru Euro scart și se poate recepționa AV 1. Sunt transmise trei semnale, de exemplu, de un dispozitiv de decodare TV, un joc, o unitate CD foto etc.
- ▶ Utilizați cablul scart protejat.

Când realizați conexiunea cu un cablu HDMI

- 1 Conectați ieșirea HDMI a DVD-ului la mufa HDMI IN (INTRARE HDMI) de pe dispozitiv.

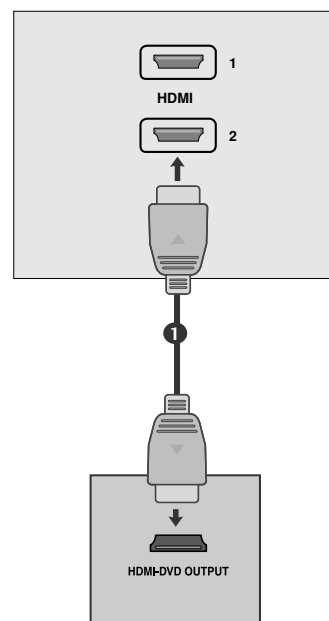

! NOTĂ

- ▶ Dispozitivul poate recepționa simultan semnalele video și audio cu ajutorul unui cablu HDMI.
- ▶ Dacă playerul DVD nu acceptă funcția Auto HDMI, este nevoie să configurați separat rezoluția de ieșire a aparatului DVD.

CONFIGURAREA ECHIPAMENTELOR EXTERNE

CONFIGURARE VCR

- Pentru a evita zgomotul pe imagine (interferențele), asigurați o distanță adecvată între dispozitiv și aparatul video.
- De obicei, aparatul VCR afișează o imagine statică. Dacă formatul pentru imagine 4:3 se păstrează pe o perioadă lungă de timp, urmele imaginilor pot rămâne vizibile pe părțile laterale ale ecranului.

Când realizați conexiunea cu o antenă

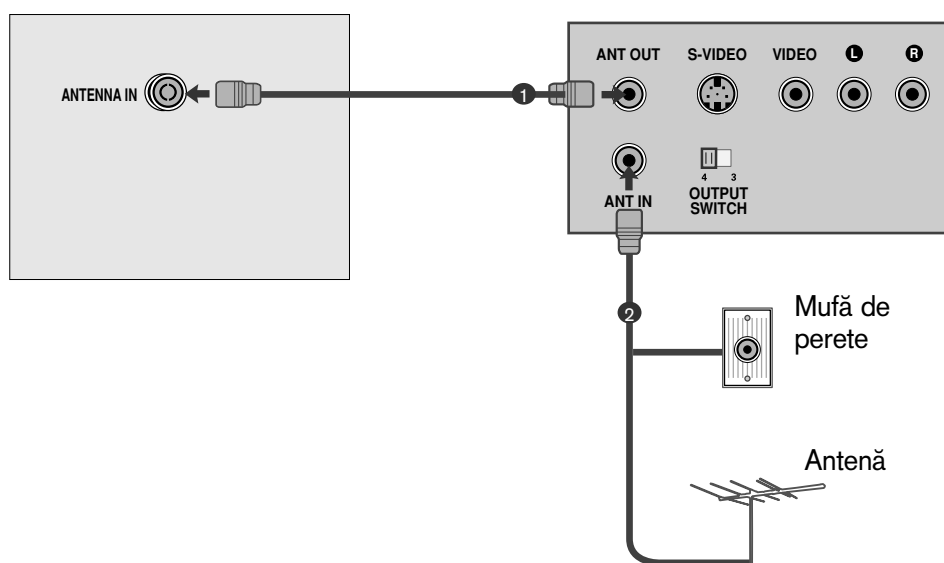

- 1 Conectați mufa de ieșire RF de pe VCR la mufa de antenă de pe dispozitiv.
- 2 Conectați cablul aerian la mufa RF din mufa de pe VCR.
- 3 Stocați canalul VCR pe programul dorit utilizând secțiunea 'Manual programme tuning' (Reglare manuală a programelor).
- 4 Selectați numărul programului pentru tocarea canalului VCR.
- 5 Apăsați butonul PLAY (REDARE) de pe VCR.

CONFIGURAREA ECHIPAMENTELOR EXTERNE

Când realizați conexiunea prin intermediul unui cablu RCA

- 1 Conectați mufa de ieșire audio/video de pe VCR la mufele AUDIO/VIDEO de pe dispozitiv.
- 2 Apăsați butonul INPUT (INTRARE) pentru a selecta AV3.
- 3 Apăsați butonul PLAY (REDARE) de pe VCR. Imaginea de redare VCR apare pe ecran.

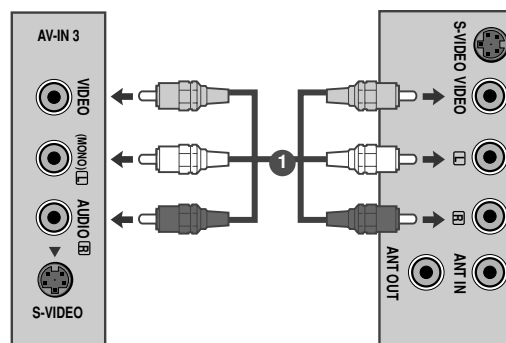

! NOTĂ

- Dacă aveți un VCR mono, conectați cablul audio de la VCR la mufa AUDIO L/MONO de pe dispozitiv.

Când realizați conexiunea cu un cablu S-Video

- 1 Conectați mufa de ieșire S-Video de pe VCR la mufa S-VIDEO de pe dispozitiv.
- 2 Conectați cablul audio de la S-VIDEO VCR la mufele AUDIO de pe dispozitiv.
- 3 Apăsați butonul INPUT (INTRARE) pentru a selecta AV3.
- 4 Apăsați butonul PLAY (REDARE) de pe VCR. Imaginea de redare VCR apare pe ecran.

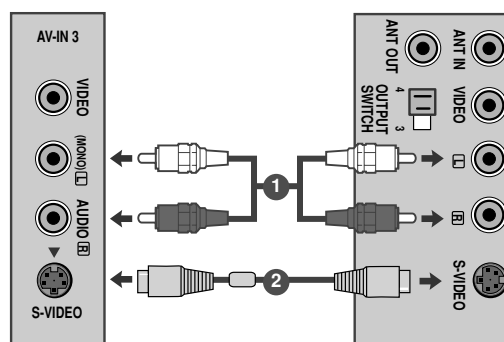

CONFIGURAREA ECHIPAMENTELOR EXTERNE

Când realizați conexiunea cu Euro Scart

1 Conectați mufa Euro scart de la DVD la mufa Euro scart de pe dispozitiv.

2 Apăsați butonul PLAY (REDARE) de pe VCR.
Dacă VCR generează un semnal AV de comutare prin conductorul Scart, dispozitivul va comuta automat în AV 1 la începutul redării, dar dacă doriți să continuați vizionarea în mod TV, apăsați butoanele ▲ / ▼ sau butoanele NUMERE.
Dacă ați realizat conectarea la o mufă AV2 Euro scart, selectați sursa de intrare AV2.

În caz contrar, apăsați butonul INPUT (INTRARE) de pe telecomandă pentru a selecta AV 1. Imaginea de redare VCR se va afișa pe ecran.

De asemenea, puteți înregistra programe recepționate de dispozitiv pe casetă.

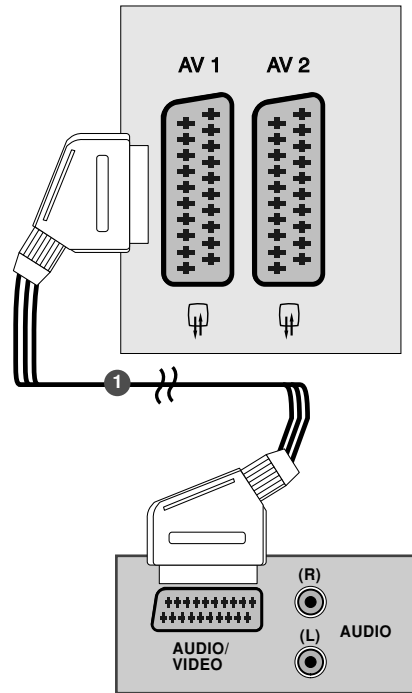

! NOTĂ

- ▶ Semnalul de tip RGB, și anume semnalele roșu, verde și albastru pot fi selectate doar pentru Euro scart și e poate recepționa AV 1. Sunt transmise trei semnale, de exemplu, de un dispozitiv de decodare TV, un joc, o unitate CD foto etc.
- ▶ Utilizați cablul scart protejat.

INTRODUCEREA MODULULUI CI

- Pentru a urmări servicii TV codificate (cu plată) în mod digital.
- Această funcție nu este disponibilă în toate țările.

1 Introduceți Modulul CI în fanta card PCMCIA (Personal Computer Memory Card International Association - Asociația internațională pentru carduri de memorie pentru calculatoare personale) a dispozitivului, așa cum se indică mai jos.

Pentru mai multe informații, consultați pag. 43.

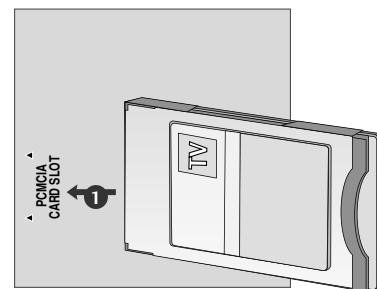

CONFIGURAREA ECHIPAMENTELOR EXTERNE

CONFIGURARE CALCLATOR

Acest produs este compatibil cu funcția Plug&Play, ceea ce înseamnă setările dispozitivului vor genera ajustarea automată a calculatorului.

Când realizați conexiunea cu un cablu de semnal D-Sub cu 15 pini

- 1 Conectați cablul de emnal de la mufa de ieșire a monitorului CALCULATORULUI la mufa de intrare PC a dispozitivului.
- 2 Conectați cablul audio de la calculator la mufele AUDIO IN (INTRARE AUDIO) de pe dispozitiv.
- 3 Apăsați butonul INPUT (INTRARE) pentru a selecta RGB.
- 4 Porniți calculatorul și ecranul calculatorului apare pe dispozitiv. Dispozitivul poate fi utilizat ca monitor pentru calculator.

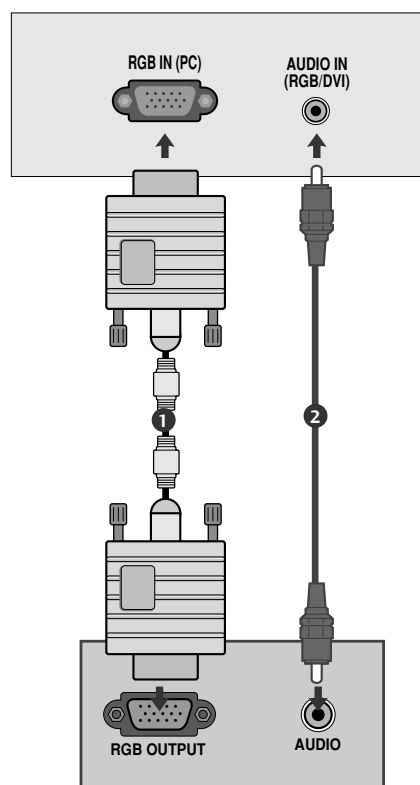

! NOTĂ

- Utilizatorul trebuie să folosească cabluri de interfață semnal protejate (cablu D-sub cu 15 pini, cablu DVI) cu miez de ferită pentru a asigura conformitatea acestui produs cu standardele în vigoare.

CONFIGURAREA ECHIPAMENTELOR EXTERNE

Când realizați conexiunea prin intermediul unui cablu DVI

- 1 Conectați ieșirea DVI de pe calculator la mufa DVI-D IN (INTRARE DVI-D) de pe dispozitiv.
- 2 Conectați cablul audio de la calculator la mufele AUDIO IN (INTRARE AUDIO) de pe dispozitiv.

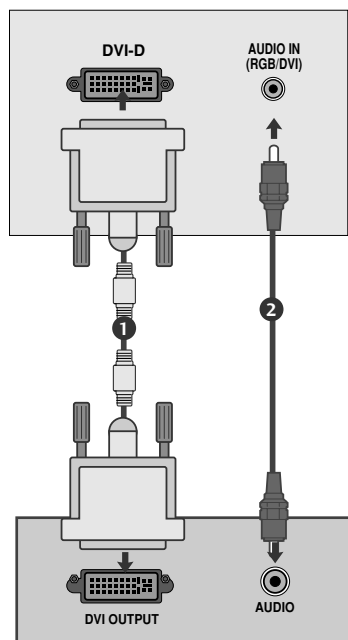

! NOTĂ

- ▶ Dacă produsul pare a fi rece la atingere, este posibil să apară o mică 'sclipire' pe ecran când acesta este pornit. Acest fenomen este normal și produsul nu este defect.
- ▶ Dacă este posibil, utilizați modul video 1360x768@60Hz pentru a obține cea mai bună calitate a imaginii pe monitorul LCD. Dacă utilizați monitorul cu orice alt rezoluție, este posibil apariția pe ecran a unor imagini scalate sau pixellate. Dispozitivul este ajustat implicit la modul 1360x768@60Hz. **(M197WD)**
- ▶ Dacă este posibil, utilizați modul video 1920x1080@60Hz pentru a obține cea mai bună calitate a imaginii pe monitorul LCD. Dacă utilizați monitorul cu orice alt rezoluție, este posibil apariția pe ecran a unor imagini scalate sau pixellate. Dispozitivul este ajustat implicit la modul 1920x1080@60Hz. **(M227WD/M237WD)**
- ▶ Unele defecte ale punctelor pot apărea pe ecran ca puncte roșii, verzi sau albastre. Totuși, acestea nu au efecte negative asupra performanței afișajului.
- ▶ Nu apăsați ecranul LCD cu degetul pentru un timp îndelungat, deoarece acest lucru poate cauza efecte de distorsionare a monitorului.
- ▶ Evitați menținerea unei imagini fixe pe monitor, pentru o perioadă lungă de timp. Imaginea fixă se poate imprima permanent pe ecran; utilizați funcția economizor ecran, atunci când este posibil.

CAPACUL POSTERIOR PENTRU GESTIONAREA CABLURILOR

<M197WD/M227WD>

Prindeți cablurile împreună cu un dispozitiv de gestionare a cablurilor așa cum se indică în imagine.

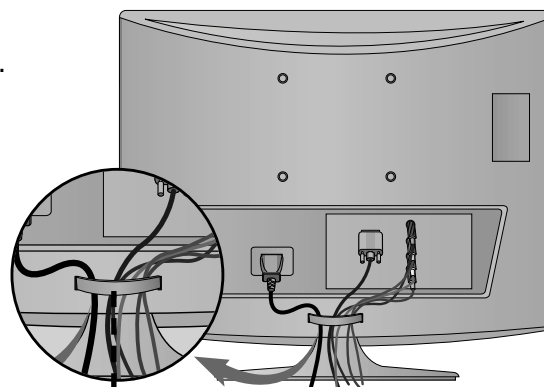

Dispozitiv gestionare cablu

<M237WD>

Prindeți cablurile împreună așa cum este indicat în imagine.

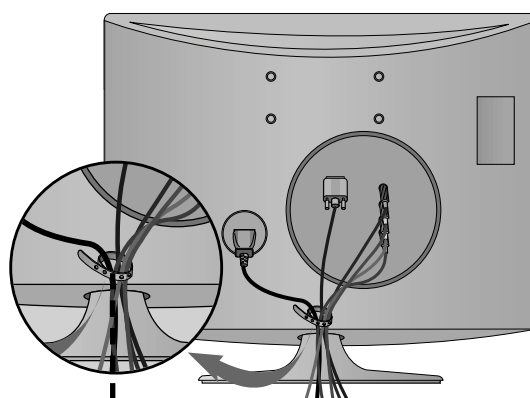

Legătură cablu

CONFIGURAREA ECHIPAMENTELOR EXTERNE

RGB/DVI [PC]

<M197WD>

Rezoluție	Frecvență orizontală (kHz)	Frecvență verticală (kHz)
720x400	31.468	70
640x480	31.469	60
	37.500	75
800x600	37.879	60
	46.875	75
1024x768	48.363	60
	60.123	75
1280x768	47.776	60
1360x768	47.712	60
1366x768	47.7	60

<M227WD/M237WD>

Rezoluție	Frecvență orizontală (kHz)	Frecvență verticală (kHz)
720x400	31.468	70
640x480	31.469	60
	37.500	75
800x600	37.879	60
	46.875	75
1024x768	48.363	60
	60.123	75
1152x864	67.500	75
1280x1024	63.981	60
	79.976	75
1680x1050	64.674	60
	65.290	60
1600x1200	75.000	60
1920x1080	66.587	60

Mod compatibil HDMI[DTV]

<M197WD/M227WD/M237WD>

Rezoluție	Frecvență orizontală (kHz)	Frecvență verticală (kHz)
720x480/60p	31.47	60
	31.5	60
720x576/50p	31.25	50
1280x720/50p	37.5	50
1280x720/60p	44.96	60
	45	60
1920x1080/60i	33.72	60
	33.75	60
1920x1080/50i	28.125	50
	26.97	24
1920x1080/24p	27	24
	33.72	30
1920x1080/30p	33.75	30
	56.25	50
1920x1080/50p	67.43	60
	67.5	60

CONFIGURAREA ECHIPAMENTELOR EXTERNE









CONFIGURAREA ECRANULUI PENTRU MOD PC (CALCULATOR)

Reinițializare ecran

Restabilește setările implicite din fabrică ale Position (Poziționare), Size (Dimensiune) și Phase (Fază).

Această funcție funcționează astfel : RGB [PC].



-   Selectați PICTURE (IMAGINE).
-   Selectați SCREEN (ECRAN).
-   Selectați Rest (Reinițializare).
-   Selectați Yes (Da).
-  Executați reinițializarea.

- Apăsați butonul MENU (MENIU) sau EXIT (IEȘIRE) pentru a închide fereastra meniului.
- Apăsați butonul BACK (ÎNAPOI) pentru a accesa meniul anterior.









CONFIGURAREA ECHIPAMENTELOR EXTERNE

Ajustare ecran pentru Position (Poziționare), Size (Dimensiune) și Phase (Fază)

Dacă imaginea nu este clară după realizarea ajustării automate, mai ales în cazul în care caracterele sunt închețosate, ajustați manual faza imaginii.

Această funcție funcționează astfel : RGB [PC].



-   Selectați PICTURE (IMAGINE).
-   Selectați SCREEN (ECRAN).
-   Selectați Position (Poziționare), Size (Dimensiune) sau Phase (Fază).
-    Efectuați reglajele corespunzătoare.

- Apăsați butonul MENU (MENIU) sau EXIT (IEȘIRE) pentru a închide fereastra meniului.
- Apăsați butonul BACK (ÎNAPOI) pentru a accesa meniul anterior.









CONFIGURAREA ECHIPAMENTELOR EXTERNE

Selectarea rezoluției

Pentru a vizualiza imaginea normală, adevați rezoluția modului RGB cu selecția modului PC.

Această funcție funcționează astfel : mod RGB [PC].



- 1   Selectați PICTURE (IMAGINE).
- 2   Selectați SCREEN (ECRAN).
- 3   Selectați Resolution (Rezoluție).
- 4   Selectați rezoluția dorită.

- Apăsați butonul MENU (MENIU) sau EXIT (IEȘIRE) pentru a închide fereastra meniului.
- Apăsați butonul BACK (ÎNAPOI) pentru a accesa meniul anterior.

CONFIGURAREA ECHIPAMENTELOR EXTERNE

Configurare automată (doar mod RGB [PC])

Ajustează automat poziția imaginii și minimizează stabilitatea imaginii. După ajustare, dacă imaginea tot nu este corectă, dispozitivul funcționează corect dar necesită ajustări suplimentare.



Auto-configure (Configurare automată)

Această funcție permite ajustarea automată a poziției, ceasului și fazei ecranului. Imaginea afișată va fi instabilă pentru câteva secunde în timp ce se realizează configurarea automată.

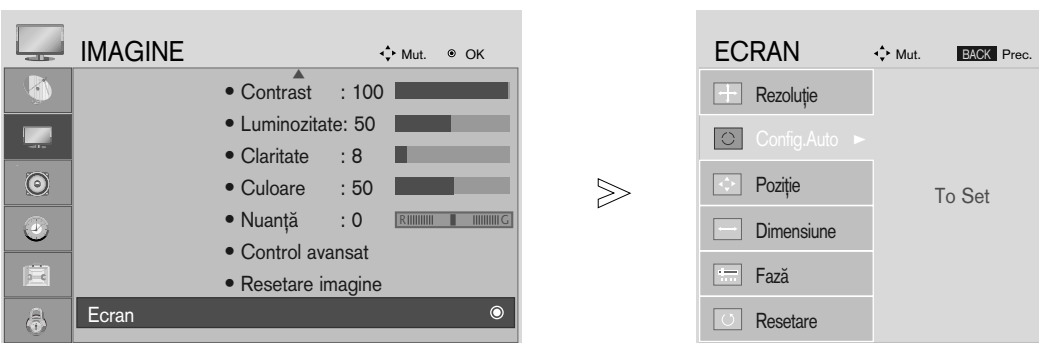
1. Utilizarea OSD



1   Selectați PICTURE (IMAGINE).

2   Selectați SCREEN (ECRAN).

3   Selectați Auto-Config. (Configurare automată).

4   Selectați Yes (Da).

5  Executați Auto-Config. (Configurare automată).

- Dacă poziția imaginii tot nu este corectă, încercați să folosiți din nou ajustarea automată.
- Dacă fotografia trebuie reglată din nou după reglarea automată RGB (PC), puteți regla Position (Poziționare), Size (Dimensiune) sau Phase (Fază).

- Apăsați butonul MENU (MENIU) sau EXIT (IEȘIRE) pentru a închide fereastra meniului.
- Apăsați butonul BACK (ÎNAPOI) pentru a accesa meniul anterior.

CONFIGURAREA ECHIPAMENTELOR EXTERNE

2. Utilizarea butonului OK (Remocon sau tastă de control)

Această funcție este disponibilă doar pentru semnal RGB.



Apăsați
OK.

Config. Auto ► ● (OK)

• Dacă nu doriți să utilizați funcția de Configurare automată, nu apăsați OK ●

<M197WD>



Apăsați
OK.

Reglare automată în progres

<Rezoluție 1360 x 768>



Reglare automată în progres
Pentru display optim
schimbați rezoluția la 1360 x 768

<Altă rezoluție>

<M227WD/M237WD>



Apăsați
OK.

Reglare automată în progres

<Rezoluție 1920 x 1080>



Reglare automată în progres
Pentru display optim
schimbați rezoluția la 1920 x 1080

<Altă rezoluție>

VIZUALIZARE TV/CONTROL PROGRAME

FUNȚIILE TASTELOR TELECOMENZII

Când utilizați telecomanda, îndreptați-o spre senzorul de telecomandă de pe dispozitiv.

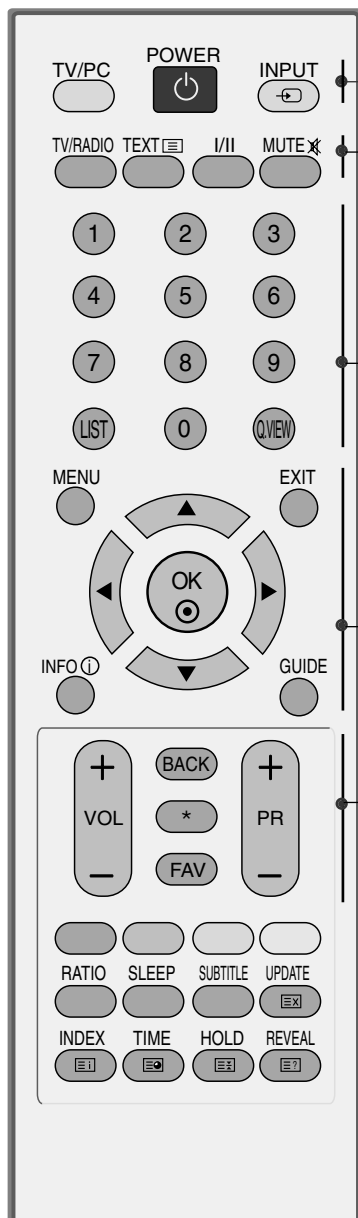

POWER Pornește și oprește dispozitivul.

TV/PC Selectează modul TV sau PC
Pornește dispozitivul.

INPUT Modul de intrare extern se rotește în secvențe regulate. Pornește dispozitivul.

TV/RADIO Selectează un canal TV sau Radio.

I/II Selectează ieșirea de sunet. (Consultați p.65,66)

MUTE Pornește și oprește sunetul.

Butoane numere Selectează un program.

0~9 Selectează elementele numerotate dintr-un meniu.

LIST Afișează tabelul cu programe. (Consultați p.44)

Q.VIEW Revine la programul vizionat anterior.

MENU Selectează un meniu. (Consultați p.32)

EXIT Anulează toate afișajele de pe ecran.

INFO Afișează informațiile curente despre ecran.

GUIDE Afișează planificarea programelor.
(Consultați p.45~47)

CONTROLLER Vă permite să navigați între meniurile pe ecran și să ajustați setările sistemului după preferință.
(Sus/Jos/Stânga/Dreapta)

OK Acceptă selecția sau afișează modul curent.

VOLUME UP /DOWN Ajustează volumul.

BACK Permite utilizatorului să revină cu un pas în cadrul aplicației interactive, al EPG sau al altei funcții interactive.

***** Nicio funcție

FAV Afișează programul favorit selectat. (Consultați p.38)

Programme UP/DOWN Selectează un program.

VIZUALIZARE TV/CONTROL PROGRAME

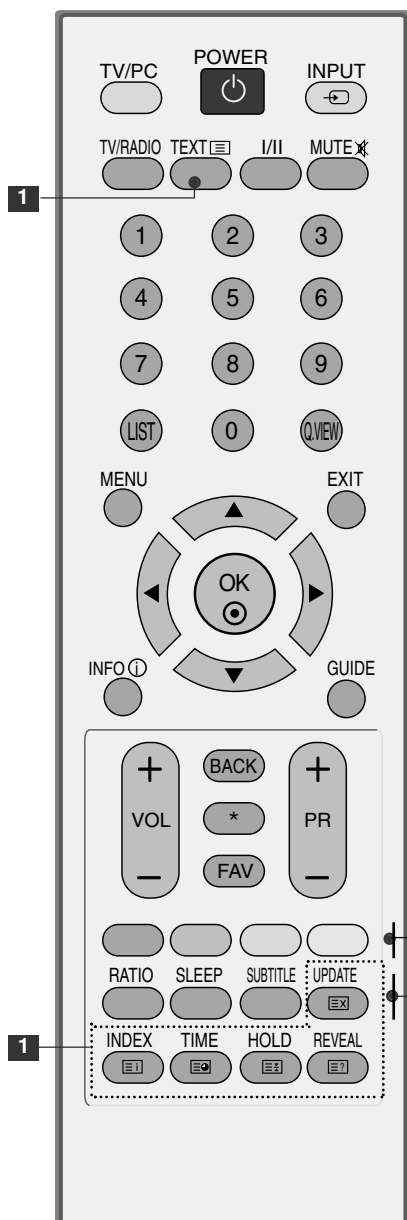

1 **BUTTONS** Aceste butoane sunt utilizate pentru teletext.
TELETEXT Pentru mai multe informații, consultați secțiunea 'Teletext'.
(Consultați p.81~83)

Butoane colorate Aceste butoane sunt utilizate pentru teletext (doar modelele TELETEXT) sau pentru editarea programelor.
(Consultați p.38,39,45~47,83)

RATIO Selectează formatul dumneavoastră pentru imagine.
(Consultați p.48,49)

SLEEP Configurează contorul de repaus.
(Consultați p.72)

SUBTITLE Reaccesează subtitrarea preferată în mod digital.

Instalarea baeriilor

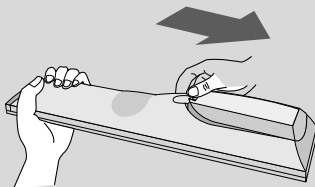

- Deschideți capacul compartimentului pentru baterii și instalați bateriile cu polaritatea corectă (+ cu + și - cu -).
- Introduceți două baterii de tip AAA 1,5V. Nu utilizați împreună baterii folosite și baterii noi.
- Închideți capacul.

VIZUALIZARE TV/CONTROL PROGRAME

PORNIREA TELEVIZORULUI

- Dacă televizorul este pornit, puteți folosi funcțiile acestuia.

- 1 Înainte de toate, conectați corect cablul de alimentare.
- 2 Porniți alimentarea apăsând butonul de alimentare de pe dispozitiv.
- 3 Apăsați butonul TV de pe telecomandă.
- 4 Setați canalul cu ajutorul butoanelor PR +/- sau butoanele numere de pe telecomandă.

Setare de configurare

Dacă OSD (On Screen display) (Afișajul pe ecran) este afișat static pe ecran după oprirea televizorului, puteți ajusta Language (Limbă), Country (Țară), Time Zone (Fus orar), Auto programme tuning (Programare automată).

Notă:

- a. Va dispărea după aprox. 40 secunde dacă nu este apăsat niciun buton.*
- b. Apăsați butonul BACK (ÎNAPOI) pentru a comuta între OSD curent și cel anterior.*

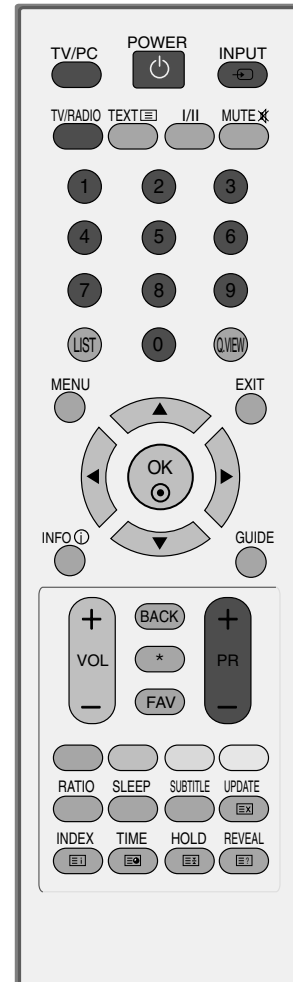

VIZUALIZARE TV/CONTROL PROGRAME

SELECTAREA PROGRAMULUI

- 1 Apăsați butoanele PR + sau - sau butoanele NUMERE pentru a selecta numărul programului.

AJUSTAREA VOLUMULUI

- 1 Apăsați butoanele VOL + sau - pentru a ajusta volumul.

Dacă doriți să opriți sonorul, apăsați pe butonul MUTE VOL (SONOR OPRIT).

Puteți anula această funcție apăsând din nou butonul MUTE VOL (SONOR OPRIT), butoanele VOL + sau -, sau butoanele I/II.

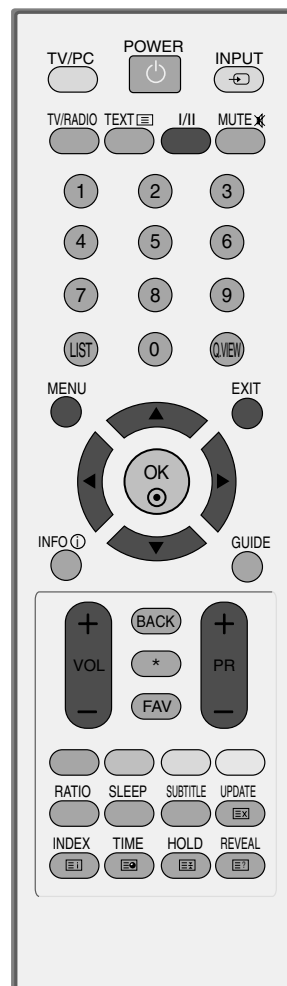



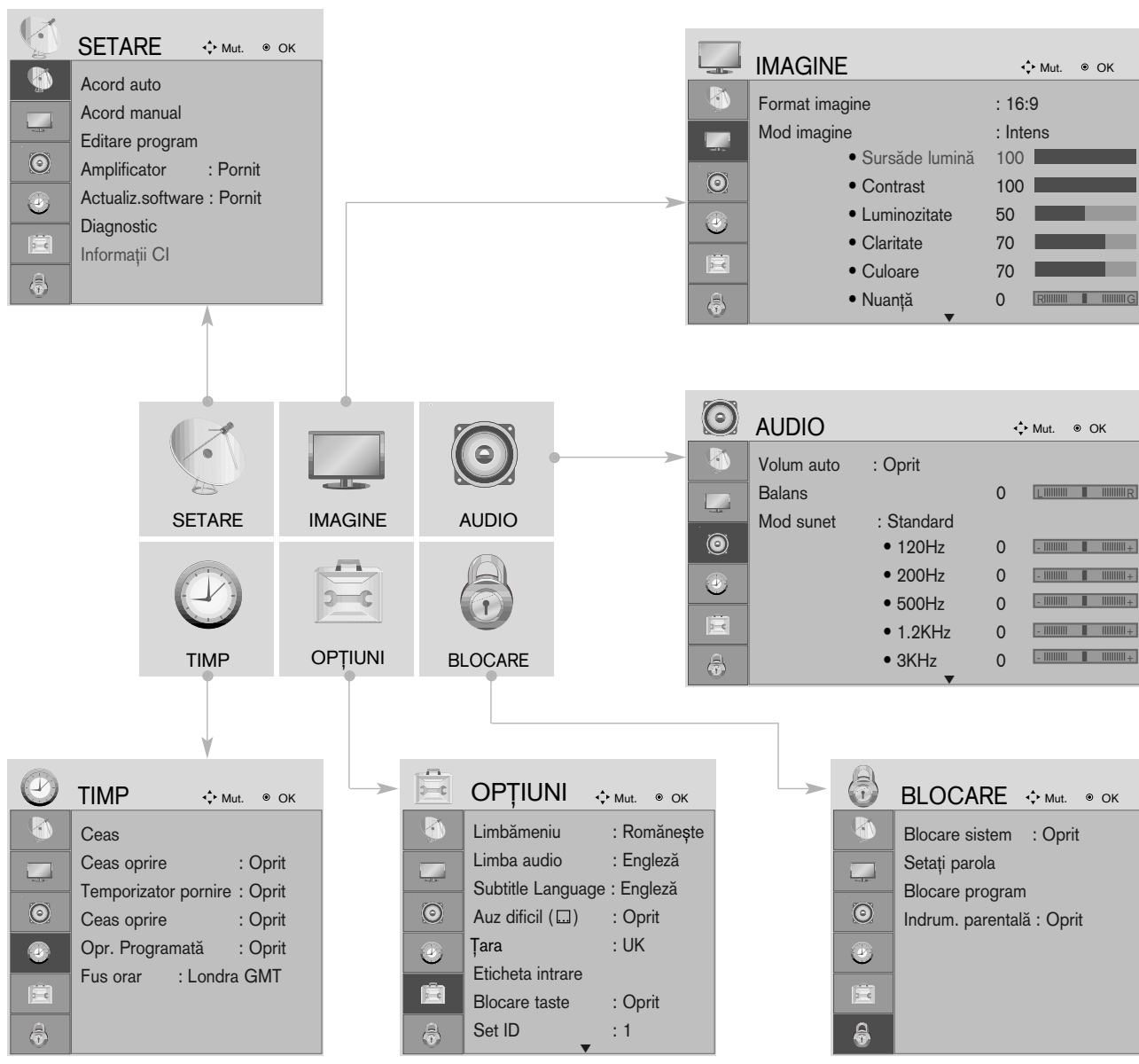

VIZUALIZARE TV/CONTROL PROGRAME

SELECTAREA ȘI AJUSTAREA MENIURILOR PE ECRAN

OSD-ul dispozitivului dumneavoastră (afișajul pe ecran) poate diferi de imaginile prezentate în acest manual.



- 1   Afișați fiecare meniu.
- 2   Selectați un element din meniu.
- 3  Navigați la meniul vertical

- Apăsați butonul MENU (MENIU) sau EXIT (IE ȘIRE) pentru a închide fereastra meniului.
- Apăsați butonul BACK (ÎNAPOI) pentru a accesa meniul anterior.

VIZUALIZARE TV/CONTROL PROGRAME

AUTO PROGRAMME TUNING (REGLARE AUTOMATĂ A PROGRAMELOR)

Utilizați această funcție pentru a căuta și stoca automat toate programele disponibile.

Atunci când inițiați programarea automată, toate informațiile de serviciu stocate anterior vor fi șterse.

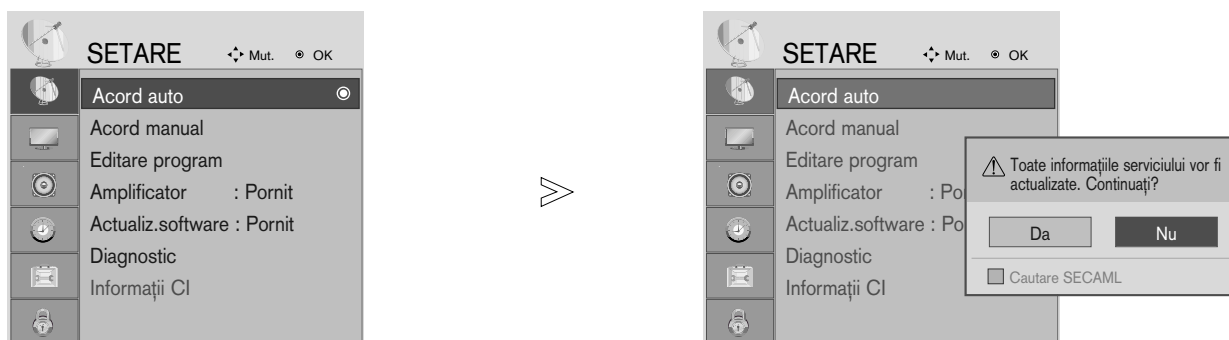

1   Selectați SETUP (CONFIGURARE)

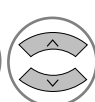
2   Selectați Auto Tuning (Reglare automată).

3   Selectați Yes (Da).

4  Executați Auto tuning (Reglare automată).

- Utilizați butoanele NUMERE pentru a introduce o parolă de 4 cifre pentru Lock System 'On' (Blocare sistem 'Pornit').
- Dacă doriți să păstrați reglarea automată, selectați YES (DA) utilizând butoanele ◀ ▶. Apoi, apăsați butonul OK. În caz contrar, selectați NO (NU).

- Apăsați butonul MENU (MENIU) sau EXIT (IE ȘIRE) pentru a închide fereastra meniului.
- Apăsați butonul BACK (ÎNAPOI) pentru a accesa meniul anterior.

VIZUALIZARE TV/CONTROL PROGRAME

MANUAL PROGRAMME TUNING (REGLARE AUTOMATĂ A PROGRAMELOR (ÎN MOD DIGITAL))

Reglarea manuală vă permite să adăugați manual un program la listă.

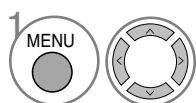

Selectați SETUP (CONFIGURARE).

- Utilizați butoanele NUMERE pentru a introduce o parolă de 4 cifre pentru Lock System 'On' (Blocare sistem 'Pornit').

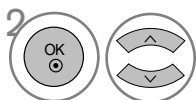

Selectați Manual Tuning (Reglare manuală).

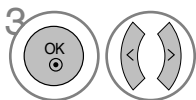

Selectați DTV.

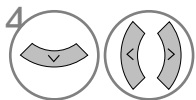

Selectați numărul de canal dorit.









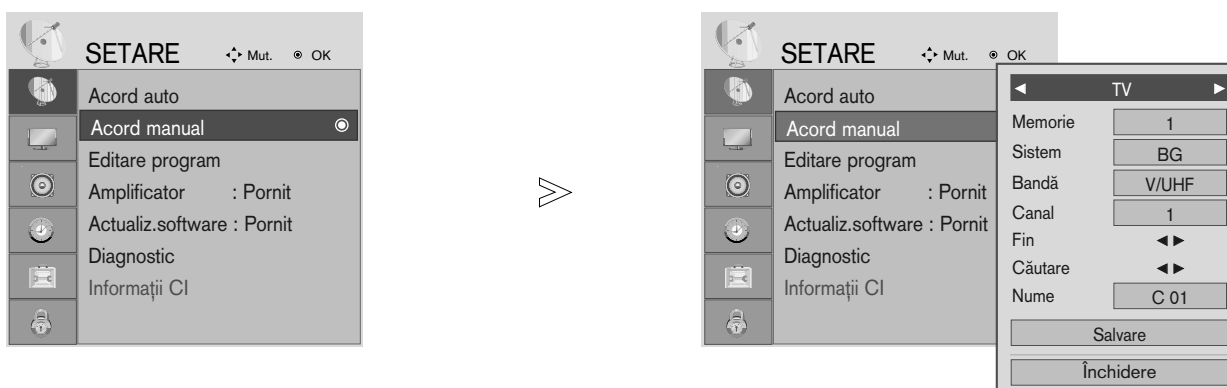

- Apăsați butonul MENU (MENIU) sau EXIT (IEȘIRE) pentru a închide fereastra meniului.
- Apăsați butonul BACK (ÎNAPOI) pentru a accesa meniul anterior.









VIZUALIZARE TV/CONTROL PROGRAME

MANUAL PROGRAMME TUNING (REGLARE AUTOMATĂ A PROGRAMELOR (ÎN MOD ANALOGIC))

Reglarea manuală vă permite reglarea și aranjarea programelor în ordinea dorită de dumneavoastră.



- 1   Selectați SETUP (CONFIGURARE).
- 2   Selectați Manual Tuning (Reglare manuală).
- 3   Selectați TV.
- 4   Sau  Selectați numărul de canal dorit la pornire.
- 5   Selectați un sistem TV.

- 6   Selectați V/UHF sau Cablu.
- 7   Sau  Selectați numărul de canal dorit.
- 8   Inițiați căutarea.
- 9   Selectați Store (Stocare)

- Apăsați butonul MENU (MENIU) sau EXIT (IE ȘIRE) pentru a închide fereastra meniului.
- Apăsați butonul BACK (ÎNAPOI) pentru a accesa meniul anterior.

- Utilizați butoanele NUMERE pentru a introduce o parolă de 4 cifre pentru Lock System 'On' (Blocare sistem 'Pornit').
- L: SECAM L/L' (Franța)
- BG: PAL B/G, SECAM B/G (Europa/Europa de Est/Asia/Noua Zeelandă/Orientul Mijlociu/Africa /Australia)
- I: PAL I/II (Marea Britanie/Irlanda/Hong Kong/Africa de Sud)
- DK: PAL D/K, SECAM D/K (Europa de Est/China/Africa/CIS)
- Pentru a stoca alt canal, repetați pașii de la 4 la 9.

VIZUALIZARE TV/CONTROL PROGRAME

■ Atribuirea unui nume pentru canal

Puteți atribui un nume de post de cinci caractere pentru fiecare număr de program.

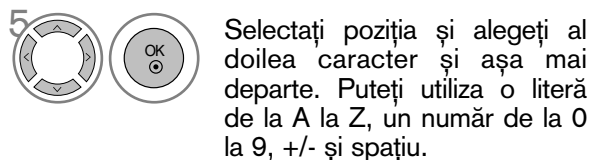

■ Acordul fin

În mod normal, acordul fin este necesar numai dacă recepția este de o calitate inferioară.

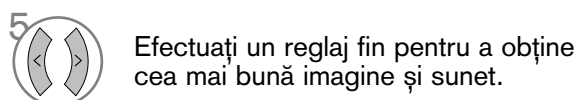

- Apăsați butonul MENU (MENIU) sau EXIT (IE ȘIRE) pentru a închide fereastra meniului.
- Apăsați butonul BACK (ÎNAPOI) pentru a accesa meniul anterior.

VIZUALIZARE TV/CONTROL PROGRAME

EDITAREA PROGRAMELOR

Dacă ignorați un număr de program, acesta nu va putea fi selectat cu PR +/- în timpul vizionării TV.

Dacă doriți să selectați un program ignorat, introduceți direct numărul programului cu ajutorul butoanelor NUMERE sau selectați-l în meniul de editare a programelor.

Această funcție vă permite să ignorați programele stocate.

În unele țări, este posibil să mutați un număr de program utilizând doar butonul GALBEN.



1 Selectați SETUP (CONFIGURARE).

- Utilizați butoanele NUMERE pentru a introduce o parolă de 4 cifre pentru Lock System 'On' (Blocare sistem 'Pornit').



2 Selectați Programme Edit (Editare program).



3 Accesați Programme Edit (Editare program).



4 Selectați un program pentru a fi stocat sau ignorat.

- Apăsați butonul MENU (MENIU) sau EXIT (IE ȘIRE) pentru a închide fereastra meniului.
- Apăsați butonul BACK (ÎNAPOI) pentru a accesa meniul anterior.

VIZUALIZARE TV/CONTROL PROGRAME

ÎN MODUL DTV/RADIO

■ Ignorarea unui număr de program



Selectați un număr de program pentru a fi ignorat.



Transformați numărul programului ignorat în albastru.



Eliberați programul ignorat.

- Dacă ignorați un număr de program, acesta nu va putea fi selectat cu PR +/- în timpul vizionării TV.
- Dacă doriți să selectați un program ignorat, introduceți direct numărul programului cu ajutorul butoanelor NUMERE sau selectați-l în meniul de editare a programelor sau EPG.

■ Selectarea programului favorit

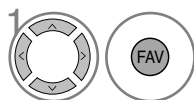

Selectați numărul programului dumneavoastră favorit.

- Va include în mod automat programul selectat la lista de programe favorite.

VIZUALIZARE TV/CONTROL PROGRAME

ÎN MODUL TV



Această funcție vă permite să ștergeți sau să ignorați programele stocate. Puteți, de asemenea, comuta anumite canale pe alte numere de programe.

■ Auto Sort (Ordonare automată)

-  Porniți Auto Sort (Ordonare automată).





• De la momentul activării ordonării automate, nu veți mai putea edita programele.

■ Ștergerea unui program



-  Selectați un număr de program pentru a fi șters.
-  Transformați numărul programului ignorat în roșu.
-  Eliberați programul șters.

• Programul selectat este șters, toate celelalte programe sunt mutate mai us cu o unitate

■ Mutarea unui program



-  Selectați un număr de program pentru a fi mutat.
-   Transformați numărul programului mutat în GALBEN.
-  Eliberați programul mutat.

■ Ignorarea unui număr de program

-  Selectați un număr de program pentru a fi ignorat.
-  Transformați numărul programului ignorat în albastru.
-  Eliberați programul ignorat.

• Dacă ignorați un număr de program, acesta nu va putea fi selectat cu PR +/- în timpul vizionării TV.
• Dacă doriți să selectați un program ignorat, introduceți direct numărul programului cu ajutorul butoanelor NUMERE sau selectați-l în meniul de editare a programelor sau EPG.

■ Selectarea unui program favorit

-   Selectați numărul programului dumneavoastră favorit.

• Programul selectat va fi adăugat automat la lista de programe favorite.





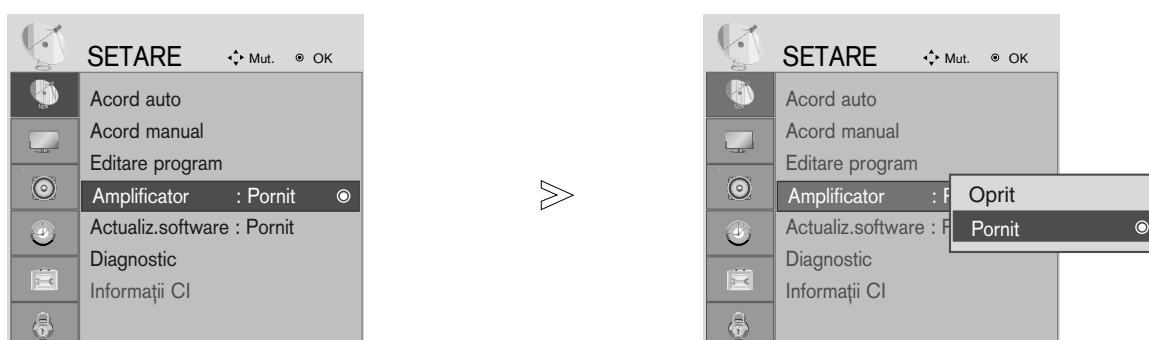

VIZUALIZARE TV/CONTROL PROGRAME

AMPLIFICATOR (DOAR ÎN MOD DIGITAL)

Dacă recepția este slabă, comutați Booster (Amplificator) la On (Pornit).

Când semnalul este puternic, selectați 'Off (Oprit).



-   Selectați SETUP (CONFIGURARE).
-   Selectați Booster (Amplificator).
-   Selectați On (Pornit) sau Off (Oprit).
-  Salvați.

- Apăsați butonul MENU (MENIU) sau EXIT (IE ȘIRE) pentru a închide fereastra meniului.
- Apăsați butonul BACK (ÎNAPOI) pentru a accesa meniul anterior.

VIZUALIZARE TV/CONTROL PROGRAME

ACTUALIZARE SOFTWARE

Actualizare pachet software (Software Update) înseamnă că pachetul software poate fi descărcat prin sistemul digital de transmisie terestră.

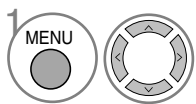
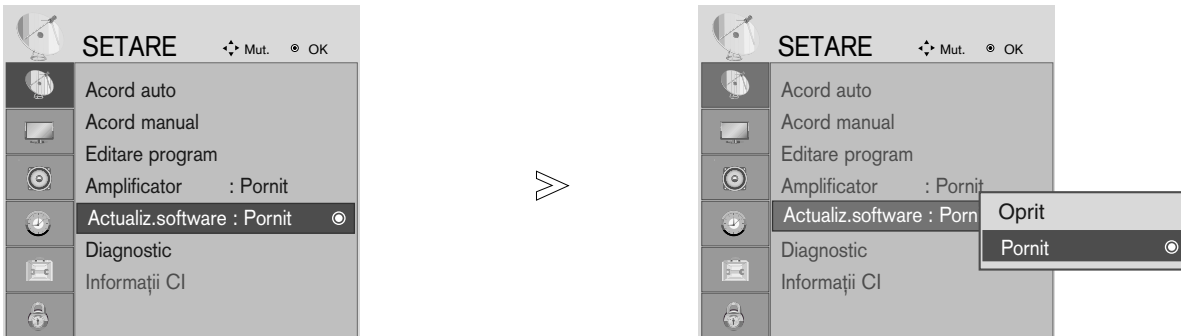

1 Selectați SETUP (CONFIGURARE).

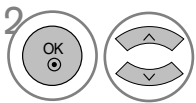

2 Selectați Software Update (Actualizare software).

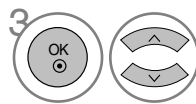

3 Selectați On (Pornit) sau Off (Oprit).
• Dacă selectați On (Pornit), o casetă de confirmare pentru utilizator este afișată pentru a notifica despre noul software.



4 Salvați.

*Când configurați Software Update (Actualizare software)

Ocazional, o transmisiune a informațiilor de actualizare a software-ului generează următorul meniu pe ecranul televizorului.

Selectați YES (DA) utilizând butoanele ◀ ▶ când vedeți următoarea imagine.

După finalizarea Actualizării Software, durează aprox. un minut pentru repornirea Sistemului.



- În timpul actualizării software, rețineți următoarele:

- Nu întrerupeți alimentarea dispozitivului.
- Nu opriți dispozitivul.
- Nu deconectați antena.
- După actualizarea software-ului, puteți confirma versiunea actualizată în meniul Diagnostics (Diagnosticări)

VIZUALIZARE TV/CONTROL PROGRAME

DIAGNOSTICĂRI (DOAR ÎN MOD DIGITAL)

Această funcție permite afișarea Manufacturer (Producător), Model/Type (Model/Tip), Serial Number (Număr de serie) și Software Version (Versiune software).

Se afișează informații și puterea semnalului pentru MUX conectat.

Se afișează informații despre semnal și numele de service pentru MUX selectat.

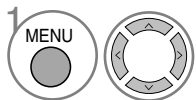
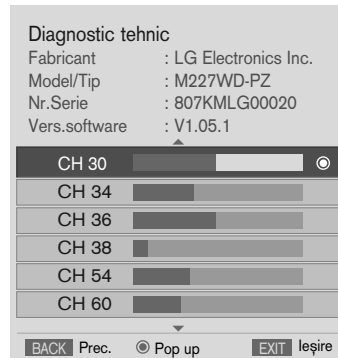

1 Selectați SETUP (CONFIGURARE).

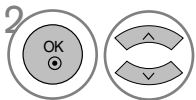

2 Selectați Diagnostics (Diagnosticări).



3 Afișați Fabricantul, Modelul/Tipul, Numărul de serie și Versiunea software.

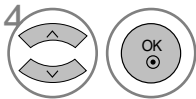

4 Afișați informația despre Canal.

- Apăsați butonul MENU (MENIU) sau EXIT (IEȘIRE) pentru a închide fereastra meniului.
- Apăsați butonul BACK (ÎNAPOI) pentru a accesa meniul anterior.

VIZUALIZARE TV/CONTROL PROGRAME

INFORMAȚII CI [INTERFAȚĂ COMUNĂ]

Această funcție vă permite să vizualizați servicii criptate (servicii cu plată). Dacă îndepărtați Modulul CI, nu puteți vizualiza servicii cu plată.

Când introduceți modulul în locașul CI, puteți accesa meniul modulului.

Pentru a achiziționa un modul sau o smart card, contactați dealer-ul. Nu introduceți/îndepărtați în mod repetat un modul CAM în/din acest dispozitiv. Aceasta poate cauza funcționarea defectuoasă. Când porniți dispozitivul după introducerea modulului CI, este posibil să nu aveți sunet disponibil.

Aceasta poate fi incompatibil cu modulul CI și smart card.

Este posibil ca funcțiile CI (Interfață comună) să nu poate fi accesate în funcție de mediul de transmisie disponibil în țara în care vă aflați.

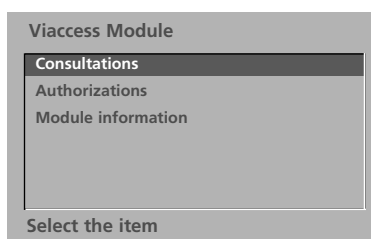

- Imaginile OSD de mai jos sunt doar pentru exemplificare, iar opțiunile de meniu și formatul ecranului pot varia în funcție de serviciile digitale cu plată furnizate.
- Contactați dealer-ul pentru a modifica ecranul meniului CI (Interfață comună) și serviciul.

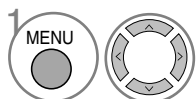

1 Selectați SETUP (CONFIGURARE).

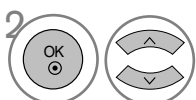

2 Selectați CI Information (Informație CI).

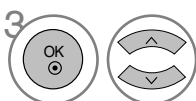

3 Selectați elementul dorit. Informații modul, informații smart card, limbă sau descărcare software etc.



4 Salvați.

- Apăsați butonul MENU (MENIU) sau EXIT (IEȘIRE) pentru a închide fereastra meniului.
- Apăsați butonul BACK (ÎNAPOI) pentru a accesa meniul anterior.

VIZUALIZARE TV/CONTROL PROGRAME

SELECTAREA TABELULUI CU PROGRAME

Puteți verifica ce programe sunt tocate în memorie prin afișarea tabelului cu programe.

 Afișează Locked Programme
(Program blocat).

■ Afișarea LISTEI de programe



Afișați PROGRAMME LIST
(LISTĂ PROGRAME).

- Este posibil să existe programe evidențiate în albastru. Acestea au fost setate să fie ignorate de programarea automată sau în modul de editare programe.
- Unele programe cu numerele de canale în LISTA de programe indică faptul că nu a fost asociată o denumire pentru stație.

■ Selectarea unui program în lista de programe



Selectează un program.



Comutați la numărul ales pentru program.

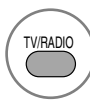

Din programul pe care îl vizionați în momentul de față, modul se va schimba de la TV la DTV la Radio.

■ Răsfoirea prin lista de programe

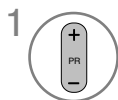

Dați paginile.



Reveniți la vizionarea normală TV.

■ Afișarea tabelului cu programe favorite



Afișați tabelul programului favorit.

EPG (GHID ELECTRONIC PROGRAME) (ÎN MOD DIGITAL)

Acest sistem dispune de Electronic Programme Guide (EPG - Ghid electronic programe) care vă permite să navigați prin toate opțiunile de vizualizare disponibile.

EPG vă oferă informații precum listarea produselor, timpul de început și de final pentru toate serviciile disponibile. În plus, EPG oferă adesea informații detaliate despre program (disponibilitatea și cantitatea de informații variază, în funcție de postul care transmite).

Această funcție poate fi folosită doar când sunt transmise informații EPG de către posturi.

EPG afișează descrierile programelor pentru următoarele opt zile.

Pornire/oprire EPG



1 Porniți sau opriți EPG.

Ghid programe

1 YLE TV1 06 Mar. 2006 15:09

TOTAL	14:00	15:00
1 YLE TV1	Lipsă Info	Kungskonsumente
2 YLE TV2	Lipsă Info	TV2: Farnen Lipsă Info
4 TV..	Lipsă Info	
5 YLE FST	Lipsă Info	
6 CNN	Lipsă Info	
8 YLE24 Lipsă Info Tänään otsikoissa

TV/RADIO Radio FAV Favourite INFO Informații Schimbare pr.
● Mod ● Data ● Înregistrare man. ● Lista program.

Selectați un program

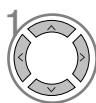

Sau

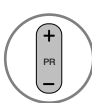











1 Sau Selectați programul dorit.















2 Afișați programul selectat.

EPG (GHID ELECTRONIC PROGRAME) (ÎN MOD DIGITAL)







Buton Funcție în mod ghidare NOW/NEXT (ACUM/URMĂTORUL)

- | | |
|----------------------------------------------------------------------------------------------------------------------------------------------------------------------------------------------------|--------------------------------------------------------------------------------------------------------------------------------------------------------------------------------------|
|  RED Modificare mod EPG. |  Selectați Broadcast Programme (Program emis). |
|  YELLOW Accesați modul de setare Timer Record/Remind setting (Înregistrare temporizată/Reamintire setări). |  Pagină Sus/Jos. |
|  BLUE Accesați modul de setare Timer Record/Remind list (Înregistrare temporizată/Reamintire listă). |  Sau  Opriți EPG. |
|  Schimbați la programul selectat. |  Selectați program TV sau Radio. |
|  Selectați programul NOW (ACUM) sau NEXT (URMĂTORUL). |  Afișează sau ascunde informațiile detaliate. |

Buton Funcție în mod ghidare 8 Day (8 Zile)

- | | |
|------------------------------------------------------------------------------------------------------------------------------------------------------------------------------------------------------|------------------------------------------------------------------------------------------------------------------------------------------------------------------------------------------|
|  RED Modificare mod EPG. |  Selectați Broadcast Programme (Program emis). |
|  GREEN Se intră în modul de configurare Date (Dată). |  Pagină Sus/Jos. |
|  YELLOW Accesați modul de setare Timer Record/Remind setting (Înregistrare temporizată/Reamintire setări). |  Sau  Opriți EPG. |
|  BLUE Accesați modul de setare Timer Record/Remind list (Înregistrare temporizată/Reamintire listă). |  Selectați program TV sau Radio. |
|  Schimbați la programul selectat. |  Afișează sau ascunde informațiile detaliate. |
|  Selectați programul NOW (ACUM) sau NEXT (URMĂTORUL). | |

Buton Funcție în mod Date Change (Modificare dată)

- | | |
|-----------------------------------------------------------------------------------------------------------------------------------------------|------------------------------------------------------------------------------------------------------------------------------------------------------------------------------------------|
|  GREEN Ieșiți din modul de configurare Date (Dată). |  Ieșiți din modul de configurare Date (Dată). |
|  Schimbați la data selectată. |  Sau  Opriți EPG. |
|  Selectați o dată. | |

EPG (GHID ELECTRONIC PROGRAME) (ÎN MOD DIGITAL)

Buton Funcție în Extended Description Box (Caseta descriere extinsă)



Text Sus/Jos.



Mod Timer Record/Remind setting
(Înregistrare temporizată/Reamintire setări).



Afișează sau ascunde informațiile
detaliate.



Sau



Opriți EPG.

Buton Funcție în modul Record/Remind Setting (Înregistrare/Reamintire setări).

- Această funcție este disponibilă doar când echipamentul de înregistrare care utilizează semnal în 8 pini a fost conectat la terminalul de ieșire DVD-OUT cu un cablu SCART.



Se comută la modul Guide (Ghid) sau
Timer list (Listă temporizată).



Selectați Type (Tip), Service (Serviciu),
Date (Dată) sau Start/End time (Oră de
început/final).



Salvați Timer Record/Remind setting
(Înregistrare temporizată/Reamintire setări).



Setare funcție.

Buton Funcție în modul Schedule list (Listă planificări)



Adăugați un nou mod de configurare
Manual Timer (Temporizare manuală).



Se comută la modul Guide (Ghid).



Accesați modul de editare a Schedule
list (Listă planificări).



Selectați Schedule List (Listă planificări).



Șterge obiectul selectat.

CONTROL IMAGINE

CONTROL DIMENSIUNE IMAGINE (RAPORT ASPECT)

Puteți utiliza ecranul în mai multe formate; 16:9, Just Scan (Doar scanare), Original, 4:3, 14:9 și Zoom1/2.

Lăsarea unei imagini fixe pe ecran pentru o durată lungă de timp poate cauza arderea imaginii pe ecran și rămânerea vizibilă a acesteia.

Puteți ajusta proporția de mărire utilizând butoanele ▲ ▼.

Această funcție poate fi utilizată cu următoarele tipuri de semnal.

- Puteți regla de asemenea Aspect Ratio (Raport aspect) din meniul RATIO OSD (RAPORT OSD).
- Pentru configurarea funcției Zoom, selectați 14:9, Zoom1 și Zoom2 în meniul Ratio OSD (Raport OSD).

• 16:9

Următoarea selecție permite ajustarea imaginii pe orizontală, în proporție lineară, pentru a umple întregul ecran (utilă pentru vizualizarea DVD-urilor în format 4:3).



• 4:3

Următoarea selecție vă permite să vizualizați o imagine originală 4:3, bare gri vor apărea în părțile stânga și dreapta ale ecranului.



CONTROL IMAGINE

• Original

Când televizorul recepționează un semnal lat, va schimba automat la formatul de imagine emis.

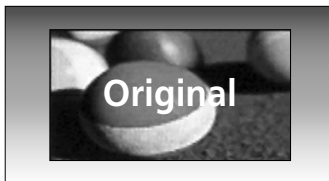

• 14:9

Puteți vizualiza imagini în format 14:9 sau un program TV în mod 14:9. Ecranul 14:9 este vizualizat la fel ca și 4:3, dar este mărit spre stânga și dreapta.



• Zoom1

Următoarea selecție vă permite să vizualizați imaginea fără a fi alterată, umplând întregul ecran. Cu toate acestea, părțile de sus și jos ale imaginii vor fi decupate.

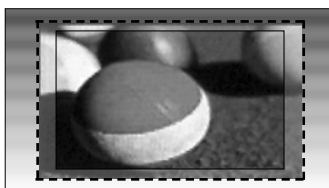

• Zoom2

Selectați Zoom 2 când doriți să modificați imaginea, prin extindere pe orizontală și decupare pe verticală. Se va realiza un compromis de afișare a imaginii între modificare și acoperirea ecranului.



• Just Scan(Doar scanare)

Selecția următoare permite vizualizarea imaginii la cea mai bună calitate, fără pierderi ale imaginii originale la imagini de rezoluție ridicată.

Notă: Dacă imaginea inițială prezintă interferențe, acestea vor fi vizibile spre margine.

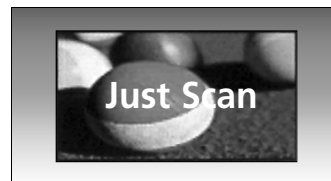

! NOTĂ

- ▶ Puteți selecta 16:9 (lat), 4:3, 14:9, Zoom 1/2 în modul Component (Componentă) (în 720p).
- ▶ Puteți selecta doar 4:3, 16:9 (lat) doar în modul RGB/DVI.
- ▶ În modul HDMI/Component (Componentă) (peste 720p), este disponibil Just scan (Doar scanare).
- ▶ Puteți selecta doar Original pentru funcția de teletext digital din Marea Britanie (MHEG-5).

CONTROL IMAGINE

SETĂ IMAGINI PRESETATE

Presetare mod Picture (Imagine)

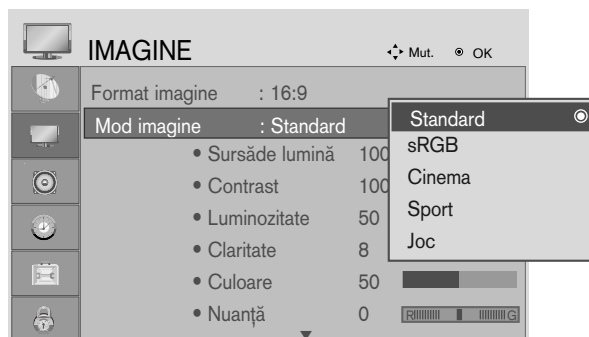
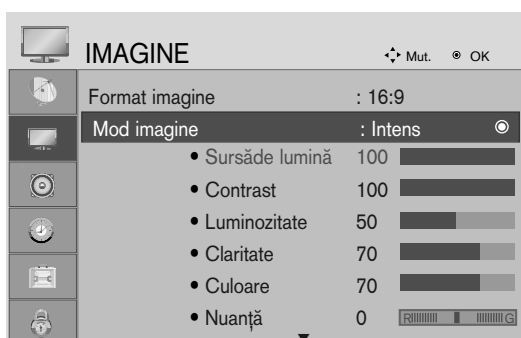

<Mod RGB, DVI>

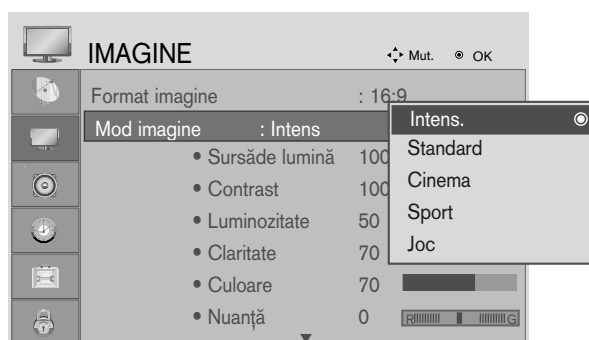

<Alt mod>

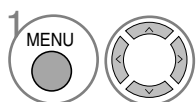

1 Selectați PICTURE (IMAGE).

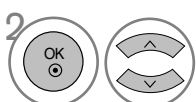

2 Selectați Picture Mode (Mod imagine).

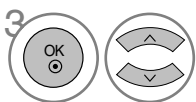

3 Selectați valoarea dorită pentru imagine.

• Picture Mode (Mod Imagine) permite ajustarea celei mai bune calități pentru imagine. Selectați valoarea presetată în Picture Mode (Mod Imagine) în funcție de categoria de program.

- Apăsați butonul MENU (MENIU) sau EXIT (IE ȘIRE) pentru a închide fereastra meniului.
- Apăsați butonul BACK (ÎNAPOI) pentru a accesa meniul anterior.

CONTROL IMAGINE

Auto Colour Tone Control (Control automat ton culoare) (Cald/Mediu/Rece)

Selectați una dintre cele trei opțiuni de ajustare automată a culorii. Selectați **cald** pentru a accentua culorile calde, cum este roșu, sau **rece** pentru a vedea mai bine culorile mai puțin intense, cu mai mult albastru.

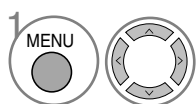
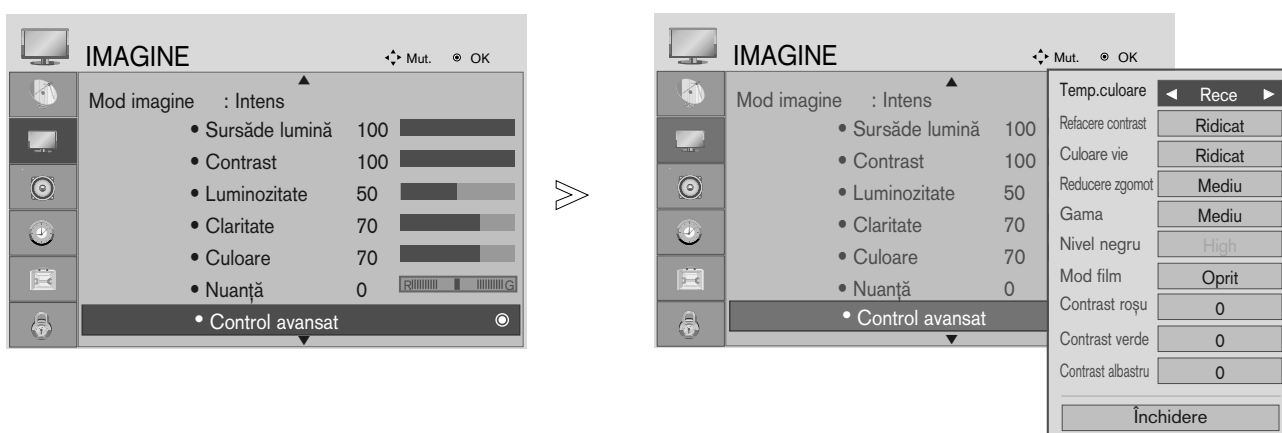

Selectați PICTURE (IMAGINE).

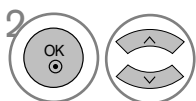

Selectați Advanced Control (Control avansat).

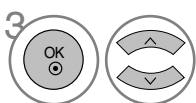

Selectați Colour Temperature (Temperatură culoare).



Selectați fie Cool (Tonuri reci), Medium (Tonuri medii) sau Warm (Tonuri calde).

- Apăsați butonul MENU (MENIU) sau EXIT (IE ȘIRE) pentru a închide fereastra meniului.
- Apăsați butonul BACK (ÎNAPOI) pentru a accesa meniul anterior.

CONTROL IMAGINE

Auto Colour Tone Control (Control automat ton culoare) (6500K/9300K) (Doar modul RGB, DVI)

Meniul avansat de control este dezactivat dacă ați selectat modul imagine sRGB.

Selectați una dintre cele două opțiuni de ajustare automată a culorii.

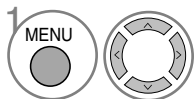
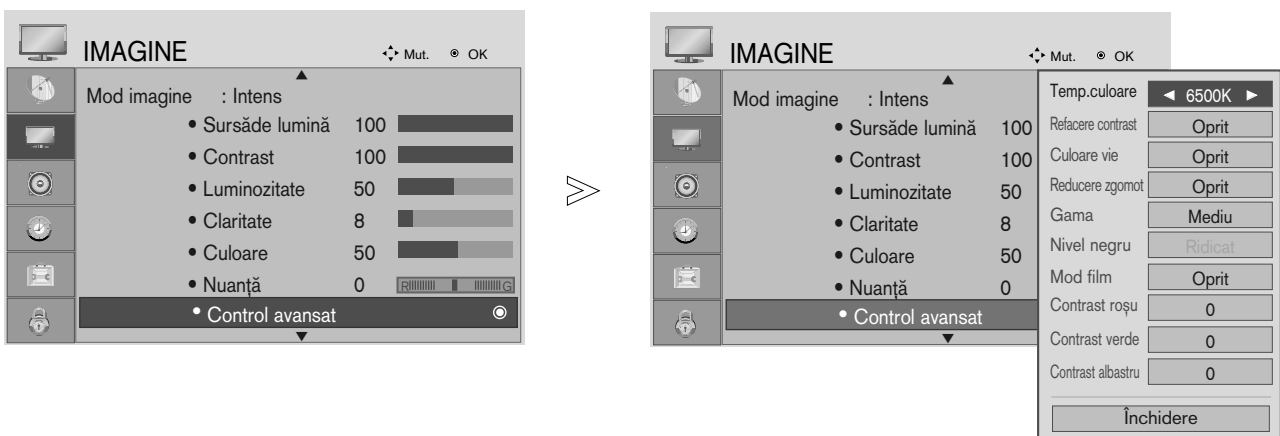

Selectați PICTURE (IMAGINE).

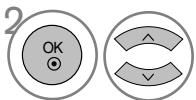

Selectați Advanced Control (Control avansat).

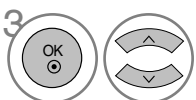

Selectați Colour Temperature (Temperatură culoare).

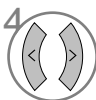

Selectați între 6500K, 9300K.

- Apăsați butonul MENU (MENIU) sau EXIT (IE ȘIRE) pentru a închide fereastra meniului.
- Apăsați butonul BACK (ÎNAPOI) pentru a accesa meniul anterior.

CONTROL IMAGE

AJUSTARE MANUALĂ A CULORII

Opțiune utilizator Picture Mode
(Mod Imagine)

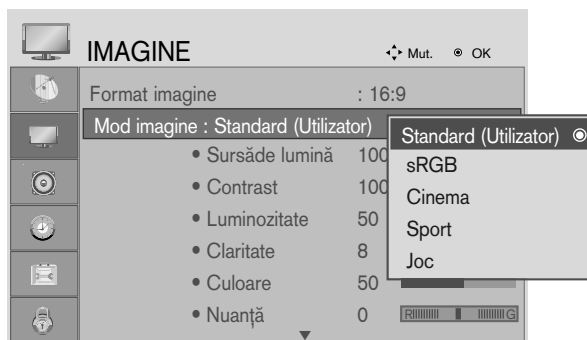
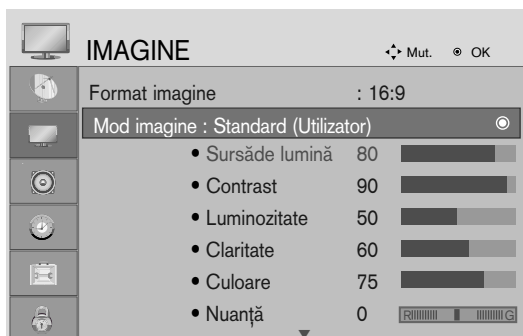

<Mod RGB, DVI>

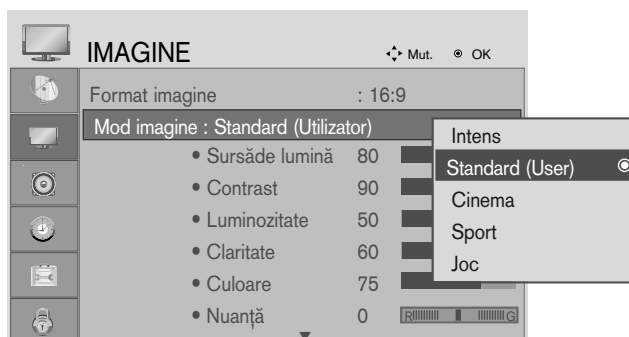

<Alt mod>

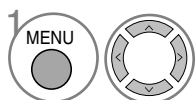

Selectați PICTURE (IMAGE).

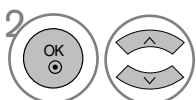

Selectați Picture Mode (Mod imagine).

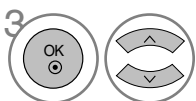

Selectați valoarea dorită pentru imagine.

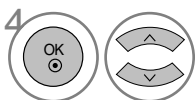

Selectați Backlight (Lumină fundal), Contrast, Brightness (Luminozitate), Sharpness (Claritate), Colour (Culoare) sau Tint (Tentă culoare).

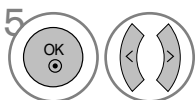

Efectuați reglajele corespunzătoare.

- Apăsați butonul MENU (MENIU) sau EXIT (IE ȘIRE) pentru a închide fereastra meniului.
- Apăsați butonul BACK (ÎNAPOI) pentru a accesa meniul anterior.

! NOTĂ

- ▶ Nu puteți regla culoarea, claritatea și tenta de culoare în modul RGB, DVI.

CONTROL IMAGINE

TEHNOLOGIE DE ÎMBUNĂTĂȚIRE A IMAGINII

Fresh Contrast(Contrast)

Optimizează automat contrastul în funcție de luminozitatea reflexiei.

Fresh Colour(Culoare)

Ajustează culoarea reflexiei în mod automat pentru a reproduce culorile naturale cât mai aproape posibil.

Noise Reduction(Reducere zgomot)

Îndepărtează interferențele până la punctul la care nu este afectată imaginea originală.

Gamma(Gamă)

Valori ridicate gamma afișează imagini mai albe, iar valorile scăzute gamma afișează imagini cu un contrast ridicat.

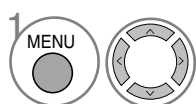
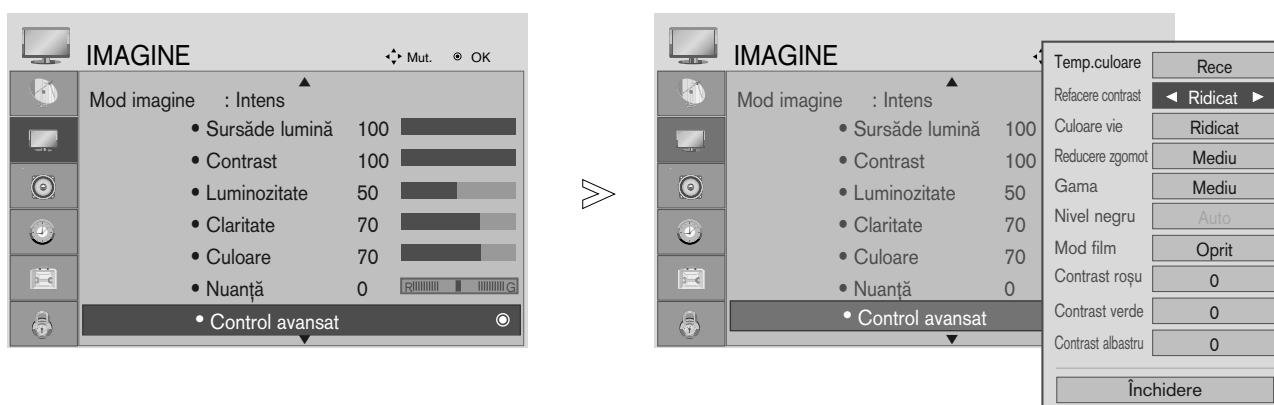

Selectați PICTURE (IMAGINE).

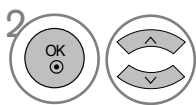

Selectați Advanced Control (Control avansat).

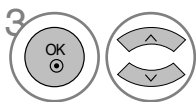

Selectați Fresh Contrast (Contrast), Fresh Colour (Culoare), Noise Reduction (Reducere zgomot) sau Gamma.



Selectați Sursa pe care o doriți.

- Apăsați butonul MENU (MENIU) sau EXIT (IE ȘIRE) pentru a închide fereastra meniului.
- Apăsați butonul BACK (ÎNAPOI) pentru a accesa meniul anterior.

CONTROL IMAGINE

AVANSAT - FILM MODE (MOD FILM)

Pentru a configura dispozitivul pentru cea mai bună calitate a imaginii atunci când vizionați filme. Această funcție este disponibilă doar în modurile TV, AV și Component (Componentă) 480i/576i/1080i.

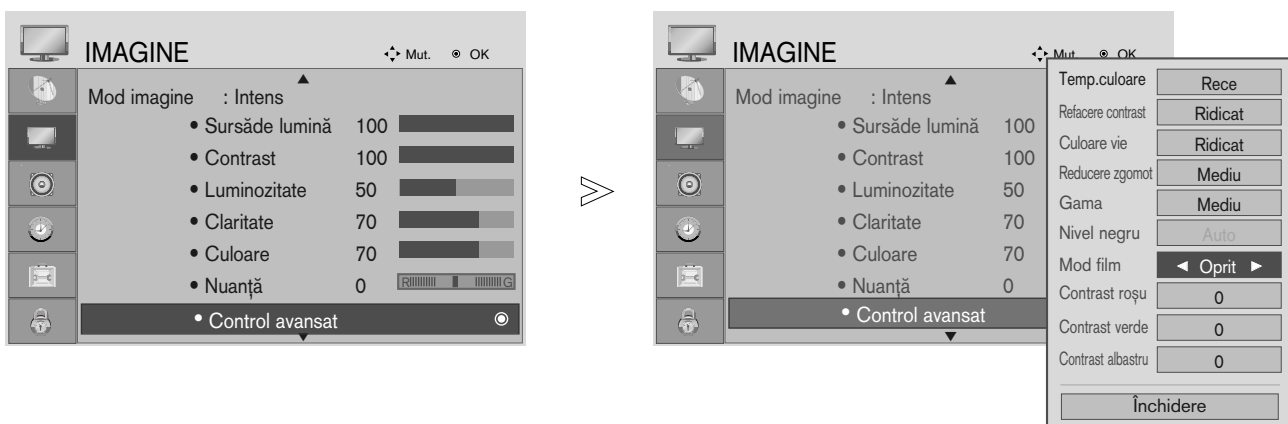

1   Selectați PICTURE (IMAGINE).

2   Selectați Advanced Control (Control avansat).

3   Selectați Film Mode (Mod film).

4  Selectați On (Pornit) sau Off (Oprit).

- Apăsați butonul MENU (MENIU) sau EXIT (IE ȘIRE) pentru a închide fereastra meniului.
- Apăsați butonul BACK (ÎNAPOI) pentru a accesa meniul anterior.

CONTROL IMAGINE

AVANSAT - BLACK (DARKNESS) LEVEL(NIVEL NEGRU - ÎNTUNECAT)

Atunci când vizionați un film, această funcție reglează dispozitivul pentru cea mai bună calitate a imaginii.

Această funcție funcționează astfel : AV (NTSC-M), HDMI sau Component (Componentă).

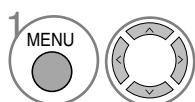
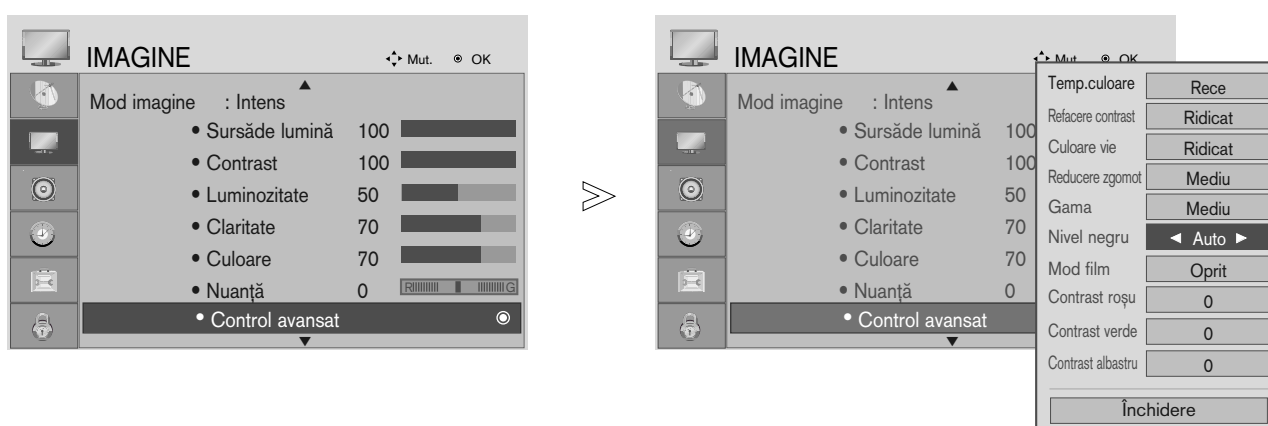

1 Selectați PICTURE (IMAGINE).

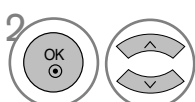

2 Selectați Advanced Control (Control avansat).

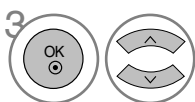

3 Selectați Black Level (Nivel negru).



4 Selectați Low (Scăzut)sau High (Ridicat).

- **Scăzută** : Reflexia ecranului devine mai întunecată.
- **Înaltă**: Reflexia ecranului devine mai luminoasă.

- Apăsați butonul MENU (MENIU) sau EXIT (IE ȘIRE) pentru a închide fereastra meniului.
- Apăsați butonul BACK (ÎNAPOI) pentru a accesa meniul anterior.

! NOTĂ

- ▶ Dacă intrarea nu este AV(NTSC-M), HDMI sau componentă, această funcție este setată automat.
- ▶ În cazul în care este automată, utilizatorul nu o poate ajusta direct.
- ▶ **Auto** : Realizând nivelul de negru al ecranului și setându-l în mod automat la valoarea Înaltă sau Scăzută.

CONTROL IMAGINE

PICTURE RESET (RESETARE IMAGINE)

Setările modului de imagine selectat revin la valorile implicite tabilite în fabrică.

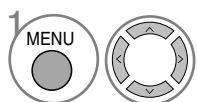
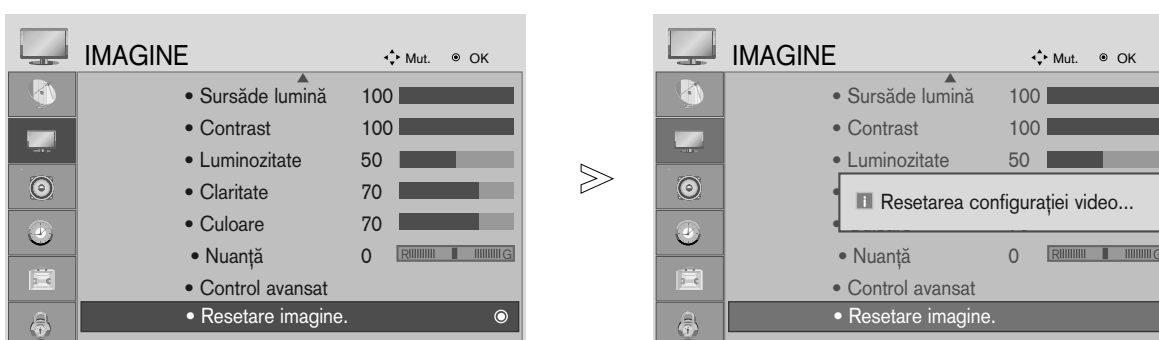

1 Selectați PICTURE (IMAGINE).

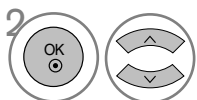

2 Selectați Picture Reset (Reinițializare imagine).



3 Inițializați valoarea reglată.

- Apăsați butonul MENU (MENIU) sau EXIT (IE ȘIRE) pentru a închide fereastra meniului.
- Apăsați butonul BACK (ÎNAPOI) pentru a accesa meniul anterior.

CONTROL SUNET & LIMBĂ

REGLARE AUTOMATĂ A VOLUMULUI

AVL (reglare automată a volumului) păstrează același nivel al volumului chiar dacă schimbați programe.

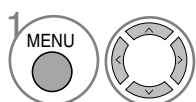
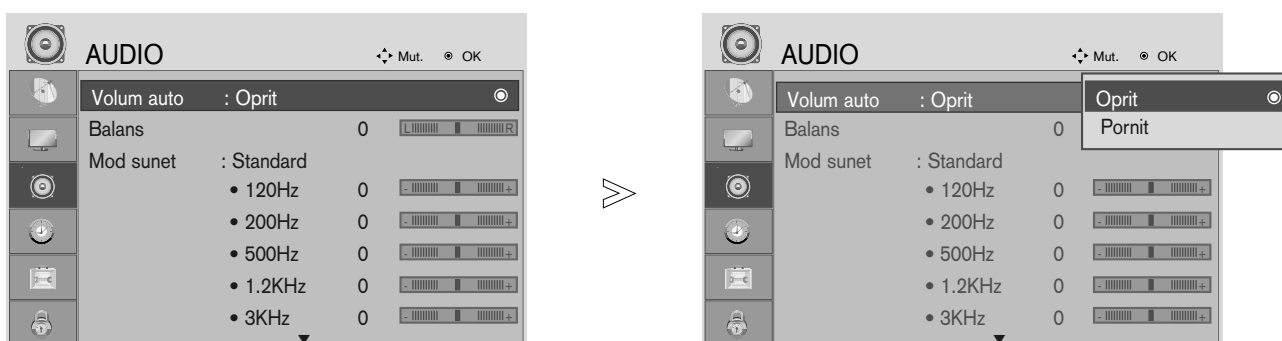

1 Selectați AUDIO.

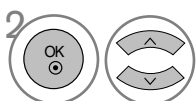

2 Selectați Auto Volume (Volum automat).

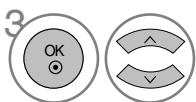

3 Selectați On (Pornit) sau Off (Oprit).

- Apăsați butonul MENU (MENIU) sau EXIT (IE ȘIRE) pentru a închide fereastra meniului.
- Apăsați butonul BACK (ÎNAPOI) pentru a accesa meniul anterior.

CONTROL SUNET & LIMBĂ

SETĂRI SUNET PRESETATE - MOD SUNET

Puteți selecta setarea dumneavoastră de sunet preferată; SRS TruSurround XT, Clear Voice (Voce clară), Standard, Music (Muzică), Cinema, Sport sau Game (Joc) și puteți regla de asemenea frecvența egalizatorului.

Modul Sunet vă permite să vă bucurați de cel mai bun sunet fără ajustări speciale deoarece televizorul stabilește opțiunile de sunet corespunzătoare în funcție de conținutul programului.

SRS TruSurround XT, Clear Voice (Voce clară), Standard, Music (Muzică), Cinema, Sport și Game (Joc) sunt setate în prealabil din fabrică pentru calitate optimă a sunetului.

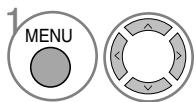
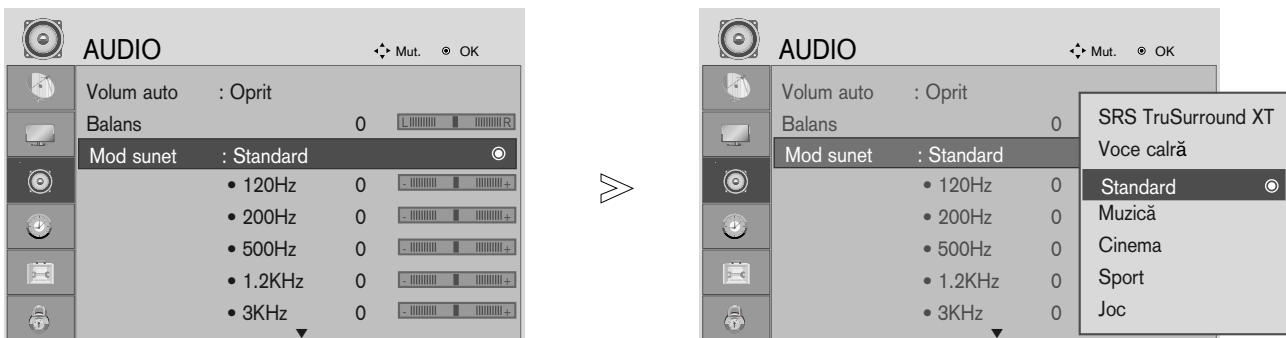

Selectați AUDIO.

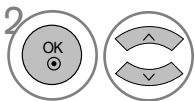

Selectați Sound Mode (Mod sunet).

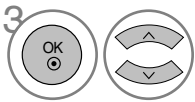

Selectați SRS TruSurround XT, Clear Voice (Voce clară), Standard, Music (Muzică), Cinema, Sport sau Game (Joc).

- Apăsați butonul MENU (MENIU) sau EXIT (IE ȘIRE) pentru a închide fereastra meniului.
- Apăsați butonul BACK (ÎNAPOI) pentru a accesa meniul anterior.



▶ sunt mărci înregistrate ale SRS Labs, Inc.

▶ Tehnologiile TruSurround XT sunt încorporate cu licență din partea SRS Labs, Inc.

CONTROL SUNET & LIMBĂ

AJUSTAREA SETĂRILOR DE SUNET - MOD UTILIZATOR

Ajustarea egalizatorului audio.

Benzile de frecvență sunt dezactivate atunci când modul sunet este SRS TruSurround XT sau Clear Voice (Voce clară).

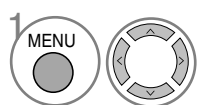
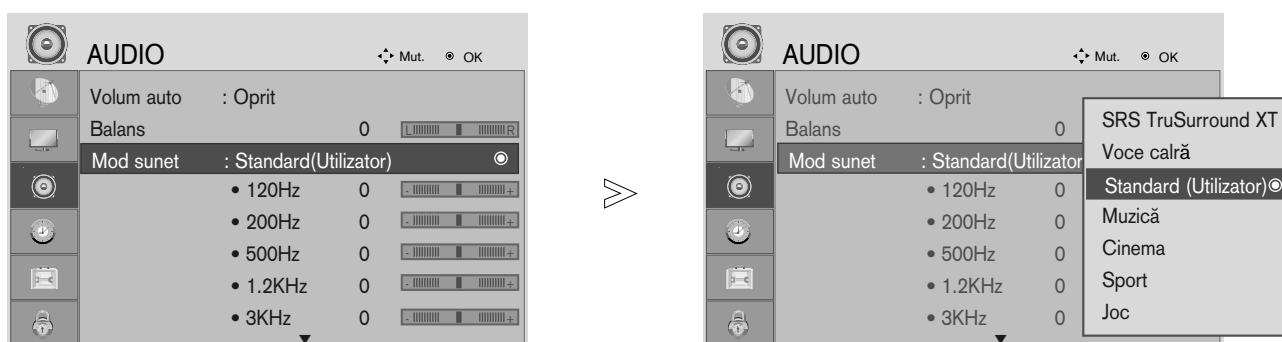

Selectați AUDIO.

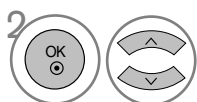

Selectați Sound Mode (Mod sunet).

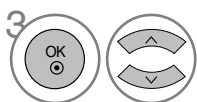

Selectați SRS TruSurround XT, Clear Voice (Voce clară), Standard, Music (Muzică), Cinema, Sport sau Game (Joc).

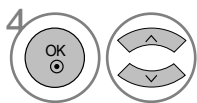

Selectați o bandă de frecvență.

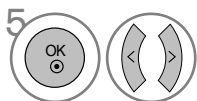

Configurați nivelul sonor dorit.

- Apăsați butonul MENU (MENIU) sau EXIT (IE ȘIRE) pentru a închide fereastra meniului.
- Apăsați butonul BACK (ÎNAPOI) pentru a accesa meniul anterior.

CONTROL SUNET & LIMBĂ

BALANS

Puteți ajusta balansul sunetului din difuzoare la nivelul dorit.

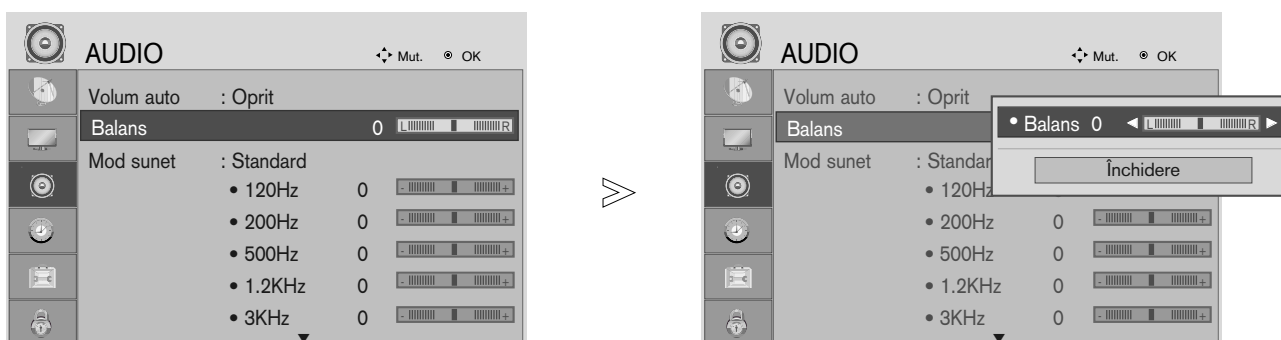

-  1 Selectați AUDIO.
-  2 Selectați Balance (Balans).
-  3 Efectuați reglajele dorite.

- Apăsați butonul MENU (MENIU) sau EXIT (IE ȘIRE) pentru a închide fereastra meniului.
- Apăsați butonul BACK (ÎNAPOI) pentru a accesa meniul anterior.

CONTROL SUNET & LIMBĂ

SELECTAREA IEȘIRII AUDIO DIGITALE

Această funcție vă permite să selectați ieșirea dumneavoastră audio digitală preferată.

Televizorul poate reda în format DOLBY Digital numai dacă un canal este difuzat cu sunet Dolby Digital. Atunci când este disponibil Dolby digital, selectând Dolby Digital în meniul Digital Audio Out (ieșire audio digitală) se va seta ieșirea SPDIF la Dolby Digital.

Dacă Dolby Digital este selectat în meniul de ieșire audio digitală atunci când Dolby digital nu este disponibil, ieșirea SPDIF va fi PCM.

Chiar dacă Dolby Digital și Audio language (Limba audio) au fost setate pentru un canal care difuzează în format audio Dolby Digital, va fi redat doar Dolby Digital.

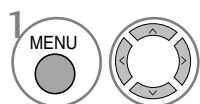
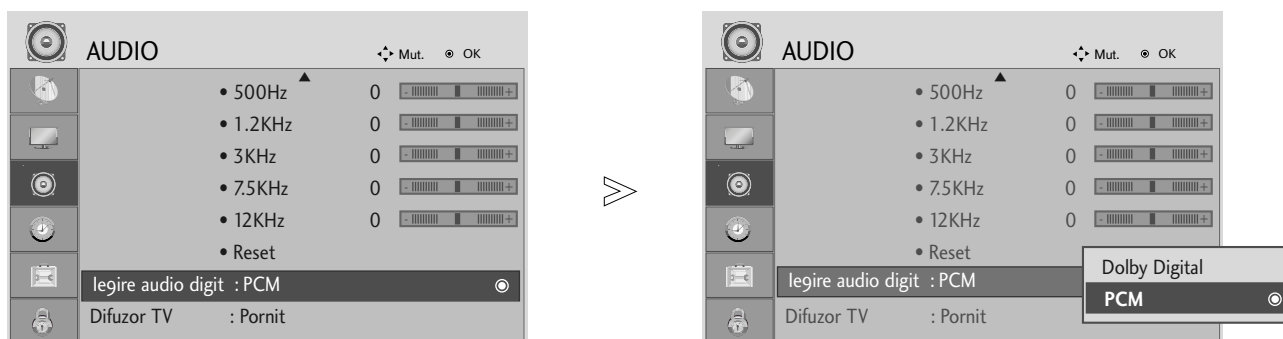

Selectați AUDIO.

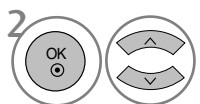

Selectați Digital Audio Out (ieșire digitală audio).

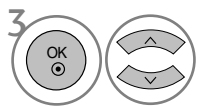

Selectați Dolby Digital sau PCM.



Fabricat sub licență de Laboratoarele Dolby. 'Dolby' și simbolul D dublu sunt mărci înregistrate ale Laboratoarelor Dolby.

- Există posibilitatea ca în modul HDMI unele dispozitive de redare DVD să nu difuzeze sunetul SPDIF. În acel stadiu, setați ieșirea audio digitală a dispozitivului de redare DVD la PCM.

• Apăsați butonul MENU (MENIU) sau EXIT (IE ȘIRE) pentru a închide fereastra meniului.

• Apăsați butonul BACK (ÎNAPOI) pentru a accesa meniul anterior.

CONTROL SUNET & LIMBĂ

SETAREA PORNIRE/OPRIRE DIFUZOARE TV

Puteți regla starea difuzoarelor interne.

În COMPONENT (COMPONENTĂ), difuzorul TV AV3 poate fi funcțional chiar dacă nu există un semnal video.

Dacă doriți să utilizați un sistem Hi-Fi extern, opriți difuzoarele interne ale televizorului.

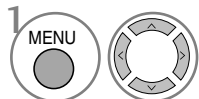
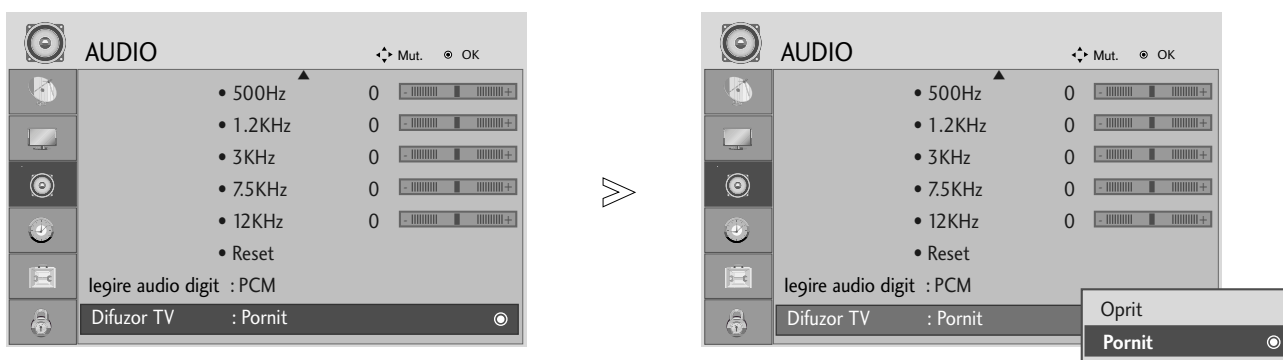

Selecțați AUDIO.

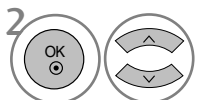

Selecțați TV Speaker (Difuzor TV).

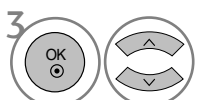

Selecțați On (Pornit) sau Off (Oprit).

- Apăsați butonul MENU (MENIU) sau EXIT (IE ȘIRE) pentru a închide fereastra meniului.
- Apăsați butonul BACK (ÎNAPOI) pentru a accesa meniul anterior.

CONTROL SUNET & LIMBĂ

REINIȚIALIZARE AUDIO

Setările modului de sunet selectat revin la setările implicite tabilite în fabrică.

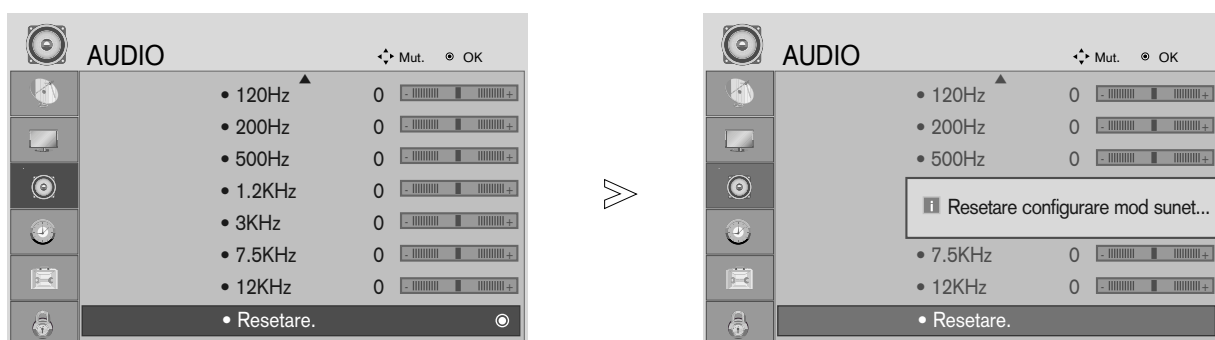

-   Selectați AUDIO.
-   Selectați Reset (Reinițializare).
-  Inițializați valoarea reglată.

- Apăsați butonul MENU (MENIU) sau EXIT (IE ȘIRE) pentru a închide fereastra meniului.
- Apăsați butonul BACK (ÎNAPOI) pentru a accesa meniul anterior.

CONTROL SUNET & LIMBĂ

I/II

Stereo/Recepție duală (doar în mod analogic)

Atunci când este selectat un program, informația de sunet pentru post apare după numărul de program și numele postului dispare.



Selectați ieșirea de sunet.

Emisie	OSD (afișaj pe ecran)
Mono	MONO
Stereo	STEREO
Dual	DUAL I, DUAL II, DUAL I+II

■ Selectare sunet mono

Dacă semnalul stereo este slab în cadrul recepției stereo, puteți comuta la mono. În recepția mono, claritatea sunetului este îmbunătățită.

■ Selectarea limbii pentru emisie duală pentru limbă

Dacă un program poate fi recepționat în două limbi, puteți comuta la DUAL I, DUAL II sau DUAL I+II.

DUAL I Transmite către difuzoare limba principală a emisieii.

DUAL II Transmite către difuzoare limba secundară a emisieii.

DUAL I+II Transmite câte o limbă către câte un difuzor.

CONTROL SUNET & LIMBĂ

Recepție NICAM (doar în mod analogic)

Dacă dispozitivul este echipat cu un receptor NICAM, poate fi recepționat sunet NICAM (Sunet multiplex aproape instantaneu) de înaltă calitate.

Ieșirea sunetului poate fi selectată conform tipului de emisie recepționată prin apăsarea repetată a butonului I/II.

-
- 1 Când recepționați NICAM mono, puteți selecta NICAM MONO sau FM MONO.
 - 2 Când recepționați NICAM stereo, puteți selecta NICAM STEREO sau FM MONO. Dacă semnalul stereo este slab, comutați la FM mono.
 - 3 Când recepționați NICAM dual, puteți selecta NICAM DUAL I sau NICAM DUAL II sau NICAM DUAL I+II sau MONO.
-

Selectarea ieșirii de sunet pentru difuzoare

În mod AV, Component (Componentă), RGB și HDMI, DVI puteți selecta sunetul de ieșire pentru difuzoarele stânga și dreapta.

Apăsați în mod repetat butonul I/II pentru a selecta ieșirea de sunet.

L+R: Semnalul audio de la intrarea audio L este transmis către difuzorul din stânga și semnalul audio de la intrarea audio R către difuzorul din dreapta.

L+L: Semnalul audio de la intrarea audio L este transmis către difuzoarele stânga și dreapta.

R+R: Semnalul audio de la intrarea audio R este transmis către difuzoarele stânga și dreapta.

CONTROL SUNET & LIMBĂ

LIMBA AFIŞAJULUI PE ECRAN / SELECTAREA ŢĂRII

Meniul ghidului de instalare apare pe ecran când acesta este pornit pentru prima dată.



* Dacă doriți să modificați setarea Limbă/Țară

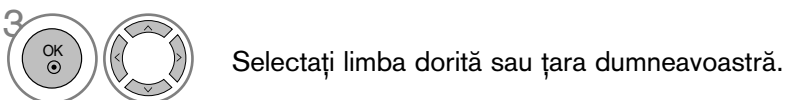
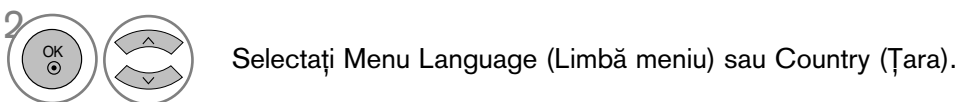
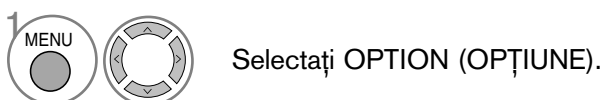

- Apăsați butonul MENU (MENIU) sau EXIT (IEȘIRE) pentru a închide fereastra meniului.
- Apăsați butonul BACK (ÎNAPOI) pentru a accesa meniul anterior.

! NOTE

- ▶ Dacă nu finalizați configurarea ghidului de instalare prin apăsarea butonului EXIT (IEȘIRE) sau OSD (afișajul pe ecran) devine inactiv, meniul de instalare va continua să apară la pornirea dispozitivului până când configurarea este finalizată.
- ▶ Dacă selectați țara greșită, este posibil ca funcțiile teletext să nu apară corect pe ecran și instalarea teletext să se realizeze cu probleme.
- ▶ Este posibil ca funcțiile CI (Interfață comună) să nu poată fi accesate în funcție de mediul de transmisie disponibil în țara în care vă aflați.
- ▶ Este posibil ca butoanele de control ale modului DTV să nu funcționeze în funcție de emisia disponibilă în țara în care vă aflați.
- ▶ În țările în care standardele emisie digitale nu sunt stabilite, unele funcții DTV ar putea să nu funcționeze, în funcție de condițiile de emisie.

CONTROL SUNET & LIMBĂ

SELECTAREA LIMBII (DOAR ÎN MOD DIGITAL)

Funcția Audio vă permite selectarea limbii preferate.

Dacă o limbă selectată nu este inclusă în lista de emisie a datelor audio, se va reda limba implicită.

Utilizați funcția Subtitle (Subtitrare) când sunt emise două sau mai multe limbi pentru ubtitrare. Dacă o limbă selectată nu este inclusă în lista de emisie a datelor de subtitrare, se va reda limba implicită.

Atunci când limbile pe care le-ați selectat ca primare pentru Audio Language (Limbă audio) și Subtitle Language (Limbă subtitrare) nu sunt acceptate, puteți selecta limba din categoria secundară.

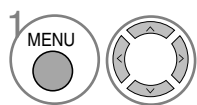

1 Selectați OPTION (OPȚIUNE).

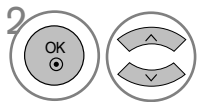

2 Selectați Audio Language (Limbă audio) sau Subtitle Language (Limbă subtitrare).

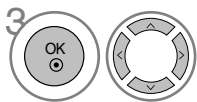

3 Selectați limba dorită.



4 Salvați.

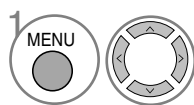

1 Selectați OPTION (OPȚIUNE).

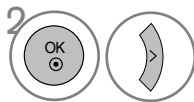

2 Selectați Hard of Hearing (Deficiențe auditive). (H.O.H.).

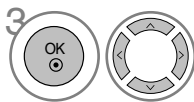

3 Selectați On (Pornit) sau Off (Oprit).

• Apăsați butonul BACK (ÎNAPOI) pentru a accesa meniul anterior.

<Selectare limbă audio >

- ▶ Când sunt emise două sau mai multe limbi, puteți selecta limba audio dorită.

<Selectare limbă subtitrare >

- ▶ Când sunt emise două sau mai multe limbi, puteți selecta limba dorită pentru subtitrare cu ajutorul butonului SUBTITLE (SUBTITRARE).
- ▶ Apăsați butoanele ▲ ▼ pentru a selecta limba pentru subtitrare.

- Subtitrările/audio pot fi afișate într-o formă mai implă cu 1 până la 3 caractere emise de furnizorul de servicii.
- Când selectați Audio suplimentare (Audio pentru persoanele cu deficiențe de vedere și auz) este posibil să genereze o parte a canalului audio principal.

Informații OSD limbă automată

Monitor	Stare
N.A	Not este disponibil
MPEG	MPEG Audio
Dolby Digital	Dolby Digital Audio
TV	Audio pentru persoane cu deficiențe de vedere
ABC	Audio pentru persoane cu deficiențe de auz

Informații OSD limbă subtitrare

Monitor	Stare
N.A	Not este disponibil
ABC	Subtitrare teletext
ABC	Subtitrare pentru persoane cu deficiențe auditive.

SETARE ORĂ

SETARE CEAS

Ceasul este setat automat când se recepționează semnalul digital. (Este posibil să setați ceasul manual dacă televizorul nu are semnal DTV.)

Trebuie să setați ceasul corect înainte de a utiliza funcția de pornire/oprire cronometru.

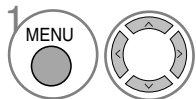
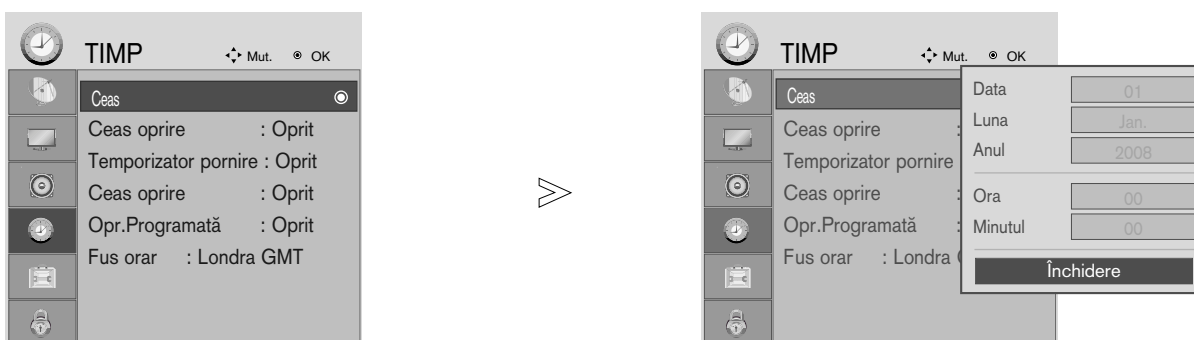

1 Selectați TIME (ORA).

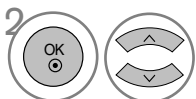

2 Selectați Clock (Ceas).

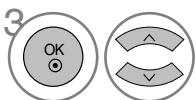

3 Selectați fie opțiunea pentru an și dată, fie pentru oră.

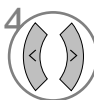

4 Configurați opțiunile pentru an, dată și oră.

- Apăsați butonul MENU (MENIU) sau EXIT (IE ȘIRE) pentru a închide fereastra meniului.
- Apăsați butonul BACK (ÎNAPOI) pentru a accesa meniul anterior.

SETARE ORĂ

SETARE CRONOMETRU PORNIT/OPRIT

Funcția Off Time (Orăoprire) comută automat dispozitivul în stand by la o oră prestabilită.

La două ore după ce dispozitivul a fost pornit cu ajutorul funcției On Time (Oră pornire), dispozitivul va intrat automat în stand by dacă nu a fost apăsat niciun buton.

Funcția Off Time (Oră oprire) este prioritară în fața funcției On Time (Oră pornire) dacă ambele sunt setate pentru aceeași oră.

Dispozitivul trebuie să fie în stand by pentru ca funcția On Time (Oră pornire) să funcționeze.

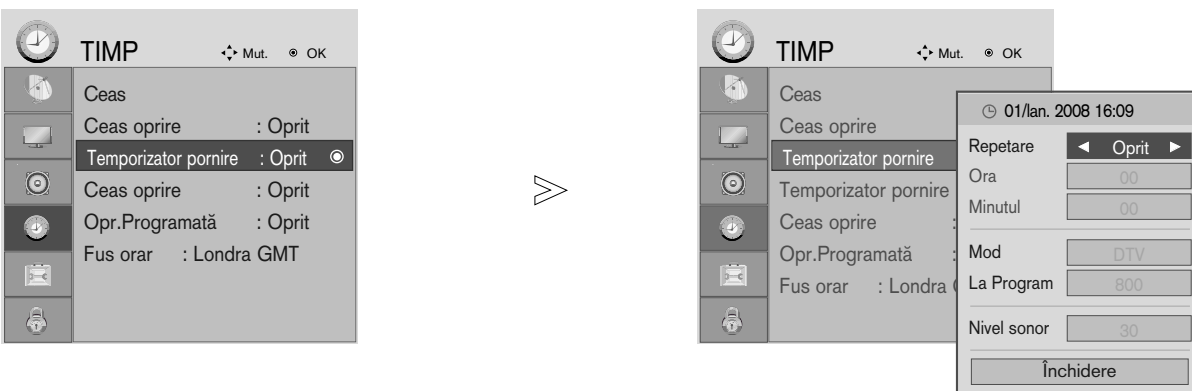

- 1 Selectați TIME (ORA).
- 2 Selectați Off Time (Oră oprire) sau On Time (Oră pornire).
- 3 Selectați Repeat (Repetare).
- 4 Selectați Off (Oprit), Once (O dată), Daily (Zilnic), Mon ~Fri (Lun ~Vin), Sat ~Sun (Sâm ~Dum) sau Sun (Dum).
- 5 Configurați ora.
- 6 Configurați minutele.

- Pentru a anula funcția de contorizare Pornire/Oprire, selectați Oprit.
- Doar pentru funcția On time (Oră pornire)

- 1 Selectați modul.
- 2 Selectați TV, DTV sau Radio.
- 3 Configurați programul.
- 4 Reglați nivelul volumului la pornire.

- Apăsați butonul MENU (MENIU) sau EXIT (IE ȘIRE) pentru a închide fereastra meniului.
- Apăsați butonul BACK (ÎNAPOI) pentru a accesa meniul anterior.

SETARE ORĂ

SETARE OPRIRE AUTOMATĂ

Dacă dispozitivul este pornit și nu există semnal de intrare, acesta se va opri automat după 10 minute.

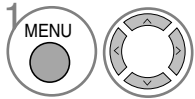
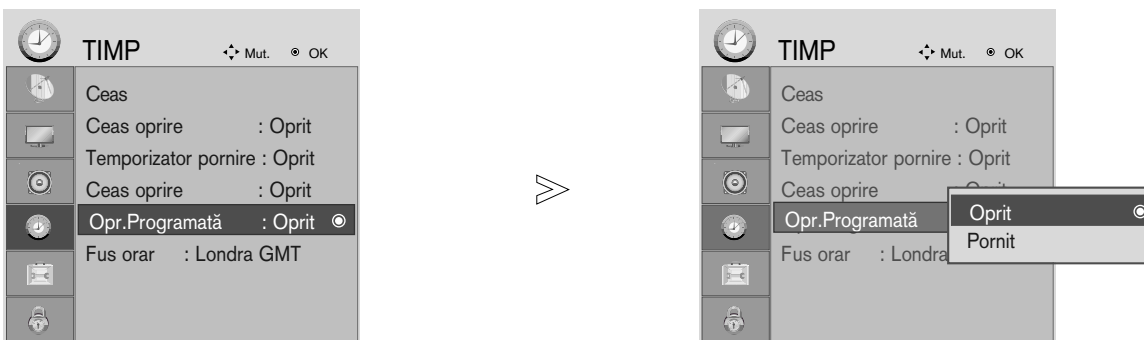

Selectați TIME (ORA).

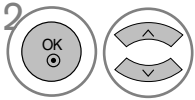

Selectați Auto Sleep (Repaus automat).

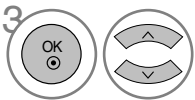

Selectați Off (Oprit) sau On (Pornit).

- Apăsați butonul MENU (MENIU) sau EXIT (IE ȘIRE) pentru a închide fereastra meniului.
- Apăsați butonul BACK (ÎNAPOI) pentru a accesa meniul anterior.

SETARE ORĂ

SETARE FUS ORAR

Când selectați fusul orar pentru un oraș, ora televizorului este setat de informațiile bazate pe fusul orar și GMT (Greenwich Mean Time) care sunt primite automat cu semnalul emis și ora este setată automat de semnalul digital.

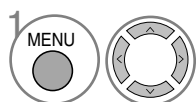

Selectați TIME (ORA).

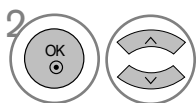

Selectați Time Zone (Fus orar).

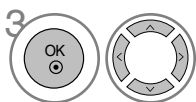

Selectați fusul orar corespunzător vizionării dumneavoastră.



Confirmați.

SETARE CONTOR REPAUS

Nu trebuie să rețineți să opriți dispozitivul înainte de a adormi.
Contorul de repaus comută automat dispozitivul în stand by la o oră prestabilită.

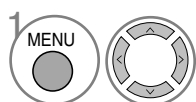

Selectați TIME (ORA).

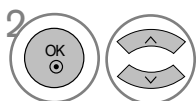

Selectați Sleep Timer (Contor repaus).

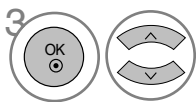

Selectați Off (Oprit), 10, 20, 30, 60, 90, 120, 180 sau 240 Min.



Confirmați.



Configurați minutele.

- Când opriți dispozitivul, timpul prestabilit va fi anulat.
- Puteți regla de asemenea Sleep Timer (Contor repaus) din meniul TIME (ORĂ).

CONTROL / RESTRICȚIE PARENTALĂ

INDICATOR INTRARE

Selectați o etichetă pentru fiecare sursă de intrare.

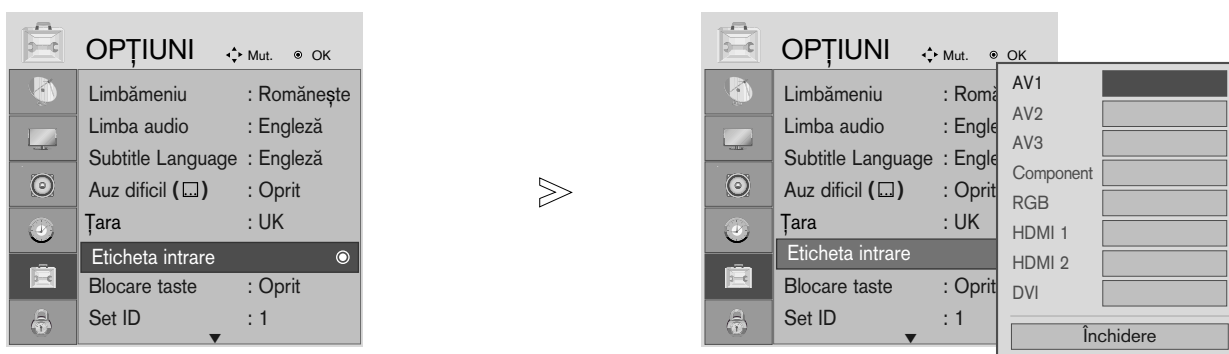

1   Selectați OPTION (OPȚIUNE).

2    Selectați Input Label (Indicator intrare).

3   Selectați sursa.

4  Selectați indicatorul.







- Apăsați butonul MENU (MENIU) sau EXIT (IE ȘIRE) pentru a închide fereastra meniului.
- Apăsați butonul BACK (ÎNAPOI) pentru a accesa meniul anterior.

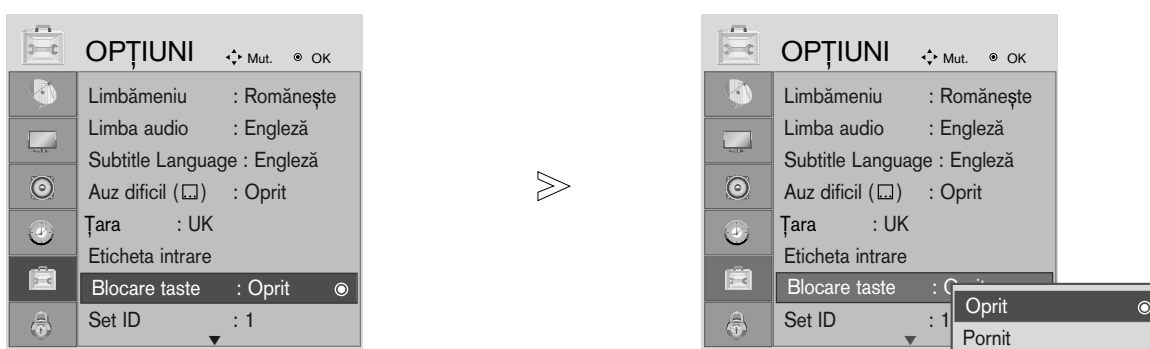

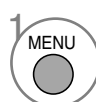
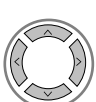
CONTROL / RESTRICȚIE PARENTALĂ

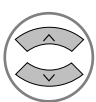
BLOCAREA TASTELOR

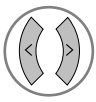
Dispozitivul poate fi configurat astfel încât să fie nevoie de telecomandă pentru a-l utiliza. Această funcție poate fi utilizată pentru a preveni vizualizarea neautorizată.



-   Selectați OPTION (OPTIUNE).
-   Selectați Key Lock (Blocare taste).
-   Selectați On (Pornit) sau Off (Oprit).
-  Salvați

- În modul Key Lock 'On' (Blocare taste Pornit), dacă dispozitivul este oprit, apăsați butoanele  / I, INTRARE, PR   de pe televizor sau butoanele ALIMENTARE, INTARE, PR + - sau butoanele NUMERE de pe telecomandă.
- Când această funcție este pornită, pe ecran va apărea mesajul 'Key Lock On' (Blocare taste pornită) de fiecare dată când este apăsat un buton de pe panoul frontal.

- Apăsați butonul MENU (MENIU) sau EXIT (IE ȘIRE) pentru a închide fereastra meniului.
- Apăsați butonul BACK (ÎNAPOI) pentru a accesa meniul anterior.

CONTROL / RESTRICȚIE PARENTALĂ

POWER INDICATOR (INDICATOR ALIMENTARE)

Vă ajută să controlați luminozitatea diodelor LED atunci când televizorul este pornit.

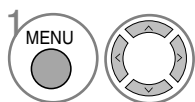

Selectați OPTION (OPȚIUNE).

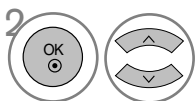

Selectați Power Indicator (Indicator alimentare).



- Apăsați butonul MENU (MENIU) sau EXIT (IE ȘIRE) pentru a închide fereastra meniului.
- Apăsați butonul BACK (ÎNAPOI) pentru a accesa meniul anterior.

CONTROL / RESTRICȚIE PARENTALĂ

DDC CI(Doar modul RGB, DVI)

DDC/CI (Interfață de comandă pentru canalele de date ale afișajului) este un protocol de comunicare între calculator și dispozitiv.

DDC/CI permite ajustarea și setarea funcțiilor detaliate pe calculator, iar nu pe afișajul pe ecran al dispozitivului.

Setările dispozitivului pot fi ajustate prin intermediul calculatorului realizând conexiunea dintre calculator și dispozitiv când funcția DDC/CI este ON (PORNITĂ), iar setările dispozitivului nu pot fi ajustate prin intermediul calculatorului când conexiunea dintre calculator și dispozitiv este deconectată și funcția DDC/CI este OFF (OPRITĂ).

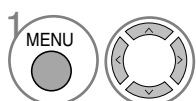
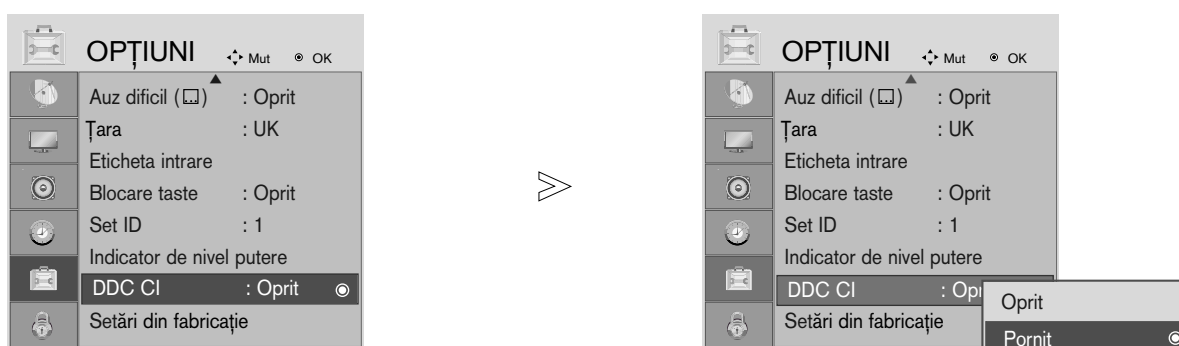

1 Selectați OPTION (OPȚIUNE).

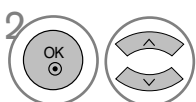

2 Selectați DDC CI.



- Apăsați butonul MENU (MENIU) sau EXIT (IE ȘIRE) pentru a închide fereastra meniului.
- Apăsați butonul BACK (ÎNAPOI) pentru a accesa meniul anterior.

CONTROL / RESTRICȚIE PARENTALĂ

Inițializare

(Revenire la setările originale din fabrică)

Această funcție poate fi folosită în modul curent.
Pentru a inițializa valoarea ajustată.

Când meniul Lock System (Blocare sistem) este On (Pornit), apare mesajul de introducere a parolei.

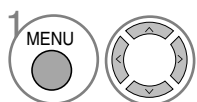
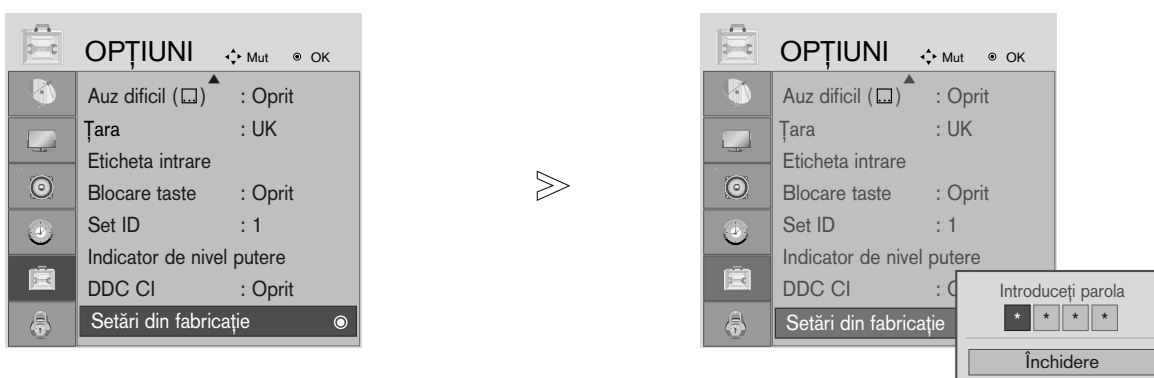

Selectați OPTION (OPȚIUNE).

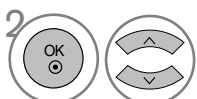

Selectați Factory Reset
(Reinițializare la setările din fabrică).



• În modul Lock System On (Blocare sistem Pornit), dacă uitați parola, apăsați 7, 7, 7, 7 pe telecomandă.

- Apăsați butonul MENU (MENIU) sau EXIT (IE ȘIRE) pentru a închide fereastra meniului.
- Apăsați butonul BACK (ÎNAPOI) pentru a accesa meniul anterior.

CONTROL / RESTRICȚIE PARENTALĂ

SETARE PAROLĂ ȘI BLOCARE SISTEM

Introduceți parola, apăsați 0, 0, 0, 0 pe telecomandă.

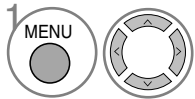
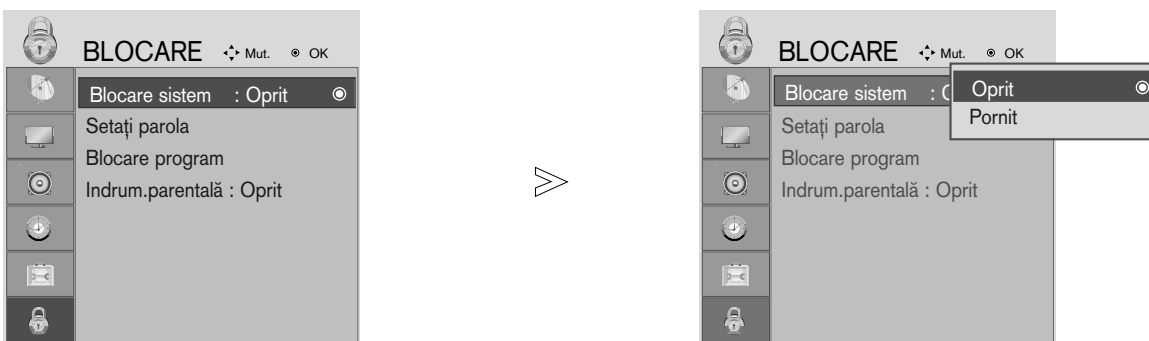

Selectați LOCK (Blocare).

• Dacă uitați parola, apăsați 7, 7, 7, 7 pe telecomandă.

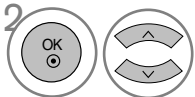

Selectați Lock System (Blocare sistem).

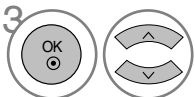

Selectați On (Pornit).

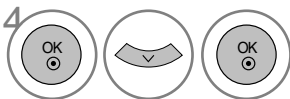

Configurați parola.



Introduceți o parolă de 4 cifre.
Asigurați-vă că vă veți aminti acest număr!
Introduceți din nou parola pentru a confirma.

- Apăsați butonul MENU (MENIU) sau EXIT (IE ȘIRE) pentru a închide fereastra meniului.
- Apăsați butonul BACK (ÎNAPOI) pentru a accesa meniul anterior







CONTROL / RESTRICȚIE PARENTALĂ

BLOCARE PROGRAM

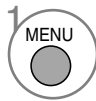
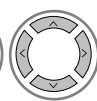
Blochează orice programe pe care nu doriți să le vizionați sau la care nu doriți să aibă acces copiii dumneavoastră.

Această funcție este disponibilă în Lock System 'On' (Blocare sistem 'Pornit').



-   Selectați LOCK (Blocare).
-   Selectați Block Programme (Blocare program).
-  Accesați Block Programme (Blocare program).
-   Selectați un program pentru blocare.

- Apăsați butonul MENU (MENIU) sau EXIT (IEȘIRE) pentru a închide fereastra meniului.
- Apăsați butonul BACK (ÎNAPOI) pentru a accesa meniul anterior

CONTROL / RESTRICȚIE PARENTALĂ

CONTROL PARENTAL (DOAR ÎN MOD DIGITAL)





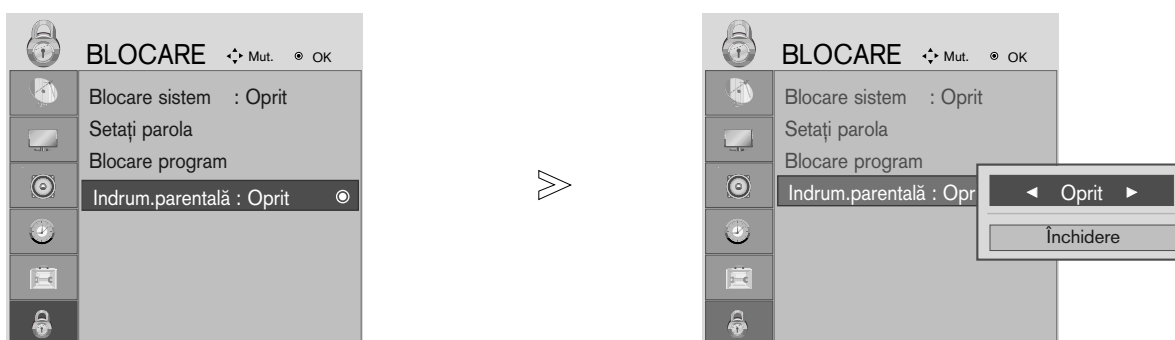

Această funcție poate fi utilizată în funcție de informațiile emise de stație. Prin urmare, dacă semnalul transmite informații incorecte, această funcție nu va fi disponibilă.

Este nevoie de o parolă pentru a accesa acest meniu.

Dispozitivul este programat să rețină ultima opțiune setată chiar dacă este oprit.

Împiedică vizionarea de către copii a anumitor programe TV destinate adulților, conform limitelor de vizionare configurate.



-   Selectați LOCK (Blocare).
-   Selectați Parental Guidance (Acordul părinților).
-   Efectuați reglajele corespunzătoare.
-  Salvați

- Apăsați butonul MENU (MENIU) sau EXIT (IE ȘIRE) pentru a închide fereastra meniului.
- Apăsați butonul BACK (ÎNAPOI) pentru a accesa meniul anterior.

TELETEXT

Această funcție nu este disponibilă în toate țările.

Teletext este un serviciu gratuit emis de majoritatea posturilor TV, care oferă informații actualizate despre noutăți, vreme, programele de televiziune, prețurile la bursă și alte asemenea subiecte.

Decodorul teletext al acestui dispozitiv este compatibil cu sistemele SIMPLE, TOP și FASTEXT. SIMPLE (teletext standard) conține o serie de pagini care sunt selectate prin introducerea numărului de pagină corespunzător.

TOP și FASTEXT sunt metode mai moderne care permit selectarea rapidă și facilă a informațiilor teletext.

PORNIRE/OPRIRE

Apăsați butonul TEXT pentru a comuta în modul teletext. Prima sau ultima pagină apare pe ecran.

În partea de sus a ecranului sunt afișate numerele de pagină, numele postului TV, data și ora. Primul număr de pagină indică selecția dumneavoastră, cel de-al doilea indică pagina curentă.

Apăsați butonul TEXT sau EXIT (IEȘIRE) pentru a comuta din modul teletext. Reapare modul anterior.

SIMPLE TEXT (TEXT SIMPLU)

■ Selectarea paginii

- 1 Introduceți numărul paginii dorite din trei cifre cu ajutorul butoanelor NUMERE. Dacă în timpul selectării apăsați un număr greșit, trebuie să finalizați numărul de trei cifre și apoi să introduceți numărul corect.
- 2 The PR + or - button can be used to select the previous or next page.

TOP TEXT (TEXT DE TOP)

Ghidul utilizatorului afișează patru câmpuri roșu, verde, galben și albastru în partea de jos a ecranului. Câmpul galben se referă la grupul următor, câmpul albastru la blocul următor.

■ Selectare bloc / grup / pagină

- 1 Cu ajutorul butonului albastru puteți comuta din bloc în bloc.
- 2 Utilizați butonul galben pentru a comuta la grupul următor cu depășirea automată la blocul următor.
- 3 Utilizați butonul verde pentru a comuta la pagina următoare cu depășirea automată la grupul următor. În mod alternativ, puteți utiliza butoanele PR+.
- 4 Butonul roșu vă permite să reveniți la selecția anterioară. În mod alternativ, puteți utiliza butoanele PR-.

■ Selectarea directă a paginii

În mod asemănător modului teletext SIMPLU; puteți selecta o pagină prin selectarea numărului din trei cifre al paginii, utilizând butoanele NUMERE în mod TOP.

TELETEXT

FASTEXT

Paginile sunt marcate cu anumite culori în partea din jos a ecranului și pot fi selectate prin apăsarea butonului corespunzător colorat.

■ Selectarea paginii

- 1 Apăsați butonul  pentru a selecta pagina de început.
- 2 Puteți selecta paginile colorate în partea de jos a ecranului cu ajutorul butonului de aceeași culoare.
- 3 În mod asemănător modului teletext SIMPLU; puteți selecta o pagină prin selectarea numărului din trei cifre al paginii, utilizând butoanele NUMERE în mod FASTEXT.
- 4 Butoanele PR + sau - pot fi folosite pentru a selecta pagina anterioară sau pagina următoare.

FUNCȚII TELETEXT SPECIALE



■ REVEAL(AFIȘARE)

Apăsați acest buton pentru a afișa informațiile ascunse, precum soluțiile la ghicitori și jocuri puzzle. Apăsați din nou acest buton pentru a ascunde informațiile de pe afișaj.



■ UPDATE(ACTUALIZARE)

Afișează o imagine pe ecranul televizorului în timp ce este căutată noua pagină de teletext. Afișajul va apărea în partea din stânga sus a ecranului. Când pagina actualizată este disponibilă, afișajul va comuta la numărul paginii. Apăsați din nou acest buton pentru a viziona pagina actualizată de teletext.



■ TIME(ORĂ)

Atunci când vizualizați un program TV, apăsați acest buton pentru a afișa ora în colțul din dreapta sus al ecranului. Apăsați din nou acest buton pentru a ascunde informațiile de pe afișaj. În mod teletext, apăsați acest buton pentru a selecta numărul unei pagini secundare. Numărul paginii secundare este afișat în partea de jos a ecranului. Pentru a menține sau schimba pagina secundară, apăsați butoanele ROȘU/VERDE, PR +/- sau butoanele NUMERE. Apăsați din nou pentru a ieși din această funcție.



■ HOLD

Oprește modificările paginii curente care ar putea surveni dacă pagina este formată din două sau mai multe pagini secundare. Numărul de pagini secundare și pagina secundară sunt afișate de obicei pe ecran, sub oră. Atunci când acest buton este apăsat, simbolul de oprire este afișat în colțul din stânga sus al ecranului, iar schimbarea automată a paginii este oprită. Pentru a continua, apăsați din nou acest buton.

TELETEXT DIGITAL

* Această funcție este disponibilă doar în Marea Britanie.

Dispozitivul vă permite acces la teletext digital care este mult îmbunătățit în aspecte precum textul, graficele și așa mai departe.

Teletextul digital poate fi accesat de servicii de teletext digitale și servicii specifice care emit semnale de teletext digital.

Trebuie să selectați opțiunea oprit pentru limbă subtitrare pentru a accesa teletextul digital prin apăsare pe butonul SUBTITLE (SUBTITRARE).

TELETEXT CU SERVICIU DIGITAL

1 Apăsați butoanele PR + sau - pentru a selecta serviciul digital care emite teletext digital.
Pentru a ști ce servicii emit teletext digital, consultați lista de servicii EPG.

2 Urmați indicații teletextului digital pentru a derula la pasul următor apăsând TEXT, OK, ▲ sau ▼, ◀ sau ▶, ROȘU, VERDE, GALBEN, ALBASTRU sau butoanele NUMERE.

3 Pentru a modifica serviciul teletext, selectați un serviciu diferit cu ajutorul butoanelor numerice sau PR + sau -.

4 Dacă apăsați butonul MENU (MENIU), GUIDE (GHID) sau INFO ⓘ, serviciul teletext dispăre temporar. Când apăsați din nou aceste butoane, serviciul teletext apare din nou.



TELETEXT ÎN SERVICIU DIGITAL

1 Apăsați butoanele PR + sau - pentru a selecta un anu-mit serviciu care emite teletext digital.

2 Apăsați butonul TEXT sau butonul colorat pentru a comuta din modul teletext.

3 Urmați indicații teletextului digital pentru a derula la pasul următor apăsând OK, ▲ sau ▼, ◀ sau ▶, ROȘU, VERDE, GALBEN, ALBASTRU sau butoanele NUMERE.

4 Apăsați butonul TEXT sau butonul colorat pentru a închide modul teletext și a reveni la vizualizare TV.

Unele servicii vă pot permite accesul la servicii text prin apăsarea butonului ROȘU.

Dacă apăsați butonul MENU (MENIU), GUIDE (GHID) sau INFO ⓘ, serviciul teletext dispăre temporar. Când apăsați din nou aceste butoane, serviciul teletext apare din nou.



ANEXĂ

DEPANARE

Funcția nu poate fi utilizată în mod corespunzător.	
Telecomanda nu funcționează	<ul style="list-style-type: none">■ Verificați dacă există obiecte între produs și telecomandă, cauzând blocarea semnalului. Asigurați-vă că îndreptați telecomanda direct către dispozitiv.■ Asigurați-vă că bateriile sunt instalate cu polaritatea corectă (+ la + și - la -)■ Asigurați-vă că ați setat modul corect de funcționare a telecomenzii: TV, VCR etc.■ Instalați baterii noi.
Alimentarea este oprită brusc	<ul style="list-style-type: none">■ Contorul de repaus funcționează?■ Verificați setările funcției de control alimentare. Alimentare întreruptă.■ Nu se emite semnal pe stația reglată cu funcția de repaus automată selectată.

Funcția video nu funcționează.	
Fără imagine și fără sunet	<ul style="list-style-type: none">■ Verificați dacă dispozitivul este pornit.■ Încercați alt canal. Problema poate fi cauzată de emisie.■ Cablul de alimentare este conectat la priza de perete?■ Verificați localizarea și direcția antenei.■ Verificați priza de perete, conectând un alt dispozitiv în priza la care a fost conectat dispozitivul cu probleme.
Imaginea apare încet după pornire	<ul style="list-style-type: none">■ Acest lucru este normal, imaginea este dezactivată în timpul procesului de pornire. Contactați centrul de service dacă imaginea nu apare în cinci minute de la pornire.
Fără culoare, culoare slabă sau imagine de calitate slabă	<ul style="list-style-type: none">■ Ajustați Colour (Culoare) în opțiunile de meniu.■ Păstrați o distanță suficientă între produs și VCR.■ Încercați alt canal. Problema poate fi cauzată de emisie.■ Cablurile video sunt instalate corespunzător?■ Activați orice funcție pentru a restabili luminozitatea imaginii.
Bare verticale/orizontale sau imagine care tremură	<ul style="list-style-type: none">■ Verificați dacă există interferențe din partea unor aparate electrocasnice sau a unor instrumente electrice.
Recepție slabă în cazul anumitor canale	<ul style="list-style-type: none">■ Stația sau cablul produsul prezintă probleme, comutați la altă stație.■ Semnalul stației este slab, reorientați antena pentru a recepționa stația cu semnal slab.■ Verificați posibilele surse de interferențe.
Linii sau dungi în imagine	<ul style="list-style-type: none">■ Verificați antena (Modificați direcția antenei).

ANEXĂ

Funcția audio nu funcționează.

Imagine OK și fără sunet	<ul style="list-style-type: none">■ Apăsați butonul VOL + sau -.■ Sunet oprit? Apăsați butonul MUTE (SONOR OPRIT).■ Încercați alt canal. Problema poate fi cauzată de emisie.■ Cablurile audio sunt instalate corespunzător?
Nu există ieșire la unul dintre difuzoare	<ul style="list-style-type: none">■ Ajustați Balance (Balans) în opțiunile de meniu.
Se aud sunete neobișnuite din interiorul produsului	<ul style="list-style-type: none">■ O schimbare în umiditatea ambientală sau a temperaturii poate cauza zgomote neobișnuite când produsul este pornit sau oprit și acest lucru nu indică o problemă cu produsul.

Poate fi folosit doar modul RGB/DVI

Nu se afișează nicio imagine.

Alimentarea este pornită, indicatorul de alimentare este albastru dar ecranul este extrem de întunecat.	<ul style="list-style-type: none">■ Ajustați din nou luminozitatea și contrastul.
Indicatorul de alimentare este în culoarea chihlimbarului?	<ul style="list-style-type: none">■ Dacă produsul este în mod economisire energie, mișcați mausul sau apăsați orice tastă.
Apare mesajul 'Out of range' (În afara intervalului)?	<ul style="list-style-type: none">■ Semnalul de la calculator (placa video) este în afara intervalului de frecvență orizontală sau verticală a produsului. Ajustați intervalul de frecvență consultând Specificațiile din acest ghid.
Apare mesajul 'Check signal cable' (Verificați cablu de semnal)?	<ul style="list-style-type: none">■ Cablul de semnal dintre calculator și produs nu este conectat. Verificați cablul de semnal.■ Apăsați butonul 'INPUT'(INTRARE) de pe telecomandă pentru a verifica semnalul de intrare.

ANEXĂ

La conectarea produsului apare pe ecran mesajul 'Unknown Product' (Produs necunoscut).

Ați instalat driverul?

- Instalați driver-ul produsului, furnizat împreună cu acesta, sau descărcați-l de pe pagina de internet.
(<http://www.lge.com>)
- Verificați dacă funcția Plug&Play este compatibilă consultând ghidul utilizatorului pentru placa video.

Apar imagini arse pe produs.

Apar imagini arse pe produs când acesta este oprit.

- Dacă utilizați o imagine fixă pentru o perioadă lungă de timp, pixelii se pot deteriora rapid.
Utilizați funcția de economizor ecran.

Culoarea ecranului este anormală

Ecranul are o rezoluție slabă (16 culori).

- Configurați setarea de culoare la mai mult de 24 biți (true color).
Selectați Control Panel (Panou de control) Display (Afișaj) Settings (Setări) -Color Table (Tabel culori) în Windows.

Culoarea ecranului este instabilă sau ecranul este monocolor.

- Verificați conexiunea cu cablul de semnal.

Apar puncte pe fundalul ecranului?

- Câțiva pixeli (roșu, verde, alb, negru) pot apărea pe ecran ca urmare a caracteristicilor unice ale ecranului LCD.
Aceasta nu reprezintă o defecțiune a ecranului LCD.

Poate fi folosit doar modul RGB

Imaginea de pe ecran arată anormal.

Ecranul este poziționat greșit?

- Ajustați meniul Position (Poziție) în OSD.
- Verificați dacă rezoluția plăcii video și frecvența acesteia sunt compatibile cu produsul.
Dacă frecvența este în afara intervalului, setați rezoluția recomandată în meniul Control Panel (Panou de control) Display (Afișaj) Setting (Setare).

Apar linii fine pe fundalul ecranului.

- Ajustați meniul Clock (Ceas) în OSD.

Apare zgomot orizontal sau caracterele sunt încețoșate.

- Ajustați meniul Phase (Fază) în OSD.

ANEXĂ

ÎNTREȚINERE

Puteți preveni deteriorarea produsului. Curățarea atentă și regulată poate extinde durata de viață a produsului dumneavoastră.

Atenționare: Asigurați-vă că ați oprit alimentarea și ați deconectat cablul înainte de a începe curățarea.

Curățarea ecranului

- 1 Pentru a menține praful de pe ecranul dumneavoastră, înmuiați o cârpă moale cu apă caldă și balsam de rufe sau detergent de vase. Când materialul este aproape uscat ștergeți ecranul.
- 2 Asigurați-vă că apa în exces este ștersă de pe monitor, lăsați-l să se usuce înainte de a porni dispozitivul.

Curățarea carcasei

- Pentru a îndepărta mizeria sau praful, ștergeți carcasa cu o cârpă moale, uscată, fără scame.
- Nu utilizați o cârpă udă.

Absență îndelungată

ATENȚIONARE

- ▶ Dacă dispozitivul va fi inactiv pentru o perioadă lungă de timp (cum ar fi o vacanță), este o idee bună să deconectați cablul de alimentare pentru a proteja aparatul de posibilele defecțiuni urvenite ca urmare a fulgerelor sau scurgerilor de curent.

ANEXĂ

SPECIFICAȚIILE PRODUSULUI

<M197WD>

Panou LCD	Tip ecran	TFT (Tranzistor film subțire) cu lățime de 18,51 in (470,1 mm) Panou LCD (Ecran cu cristale lichide) Dimensiune vizibilă diagonală : 470,1 mm
	Densitate pixel	0,10(H) x 0,30(V) mm
Semnal video:	Rezoluție maximă	1366 X 768 @60 Hz
	Rezoluție recomandată	1360 X 768 @60 Hz
	Frecvență orizontală	30 - 61 kHz
	Frecvență verticală	56 - 75 Hz
	Tip sincronizare	Sincronizare separată, Digitală
Conector de intrare		TV, D-Sub Analog, SCART*2, PC Audio In (Intrare audio PC), componentă, DVI-D, HDMI*2, CVBS, S-VIDEO
Alimentare	Tensiune nominală	AC100-240V~ 50/60 Hz 0,6A
	Consum curent electric	Mod On(Pornit) : 35W (typ.) Mod Sleep(Repaus) ≤ 1W (RGB) Mod Off (Oprit) ≤ 1W
Înclinare	Grad de înclinare	-5 ~ 15°
Dimensiuni (Lățime x Înălțime x Adâncime) Greutate		455,6 x 362,8 x 193,2 mm (17,94 x 14,28 x 7,61 inches) 3,8 kg / 8,4 lbs
Condiții de mediu	Temperatura de funcționare	10 ~ 35°C
	Umiditatea de funcționare	20 ~ 80%
	Temperatura de depozitare	-10 ~ 60°C
	Umiditatea de depozitare	5 ~ 90%

- Specificațiile de mai sus pot fi modificate fără notificare prealabilă pentru îmbunătățirea calității.

ANEXĂ

SPECIFICAȚIILE PRODUSULUI

<M227WD>

Panou LCD	Tip ecran	TFT (Tranzistor film subțire) cu lățime de 21,53 in (546,86 mm) Panou LCD (Ecran cu cristale lichide) Dimensiune vizibilă diagonală : 546,86 mm
	Densitate pixel	0,24825(H) x 0,24825(V) mm
Semnal video:	Rezoluție maximă	1920 X 1080 @60 Hz
	Rezoluție recomandată	1920 X 1080 @60 Hz
	Frecvență orizontală	30 - 83 kHz
	Frecvență verticală	56 - 75 Hz
	Tip sincronizare	Sincronizare separată, Digitală
Conector de intrare		TV, D-Sub Analog, SCART*2, PC Audio In (Intrare audio PC), componentă, DVI-D, HDMI*2, CVBS, S-VIDEO
Alimentare	Tensiune nominală	AC100-240V~ 50/60 Hz 0,9 A
	Consum curent electric	Mod On(Pornit) : 55W (typ.) Mod Sleep(Repaus) ≤ 1W (RGB) Mod Off (Oprit) ≤ 1W
Înclinare	Grad de înclinare	-5 ~ 15°
Dimensiuni (Lățime x Înălțime x Adâncime) Greutate		519,8 x 400,5 x 193,2 mm (20,46 x 15,77 x 7,61 inches) 4,7 kg / 10,4 lbs
Condiții de mediu	Temperatura de funcționare	10 ~ 35°C
	Umiditatea de funcționare	20 ~ 80%
	Temperatura de depozitare	-10 ~ 60°C
	Umiditatea de depozitare	5 ~ 90%

- Specificațiile de mai sus pot fi modificate fără notificare prealabilă pentru îmbunătățirea calității.

ANEXĂ

SPECIFICAȚIILE PRODUSULUI

<M237WD>

Panou LCD	Tip ecran	TFT (Tranzistor film subțire) cu lățime de 23 in (584,2 mm) Panou LCD (Ecran cu cristale lichide) Dimensiune vizibilă diagonală : 584,2 mm
	Densitate pixel	0,266(H) x 0,266(V) mm
Semnal video:	Rezoluție maximă	1920 X 1080 @60 Hz
	Rezoluție recomandată	1920 X 1080 @60 Hz
	Frecvență orizontală	30 - 83 kHz
	Frecvență verticală	56 - 75 Hz
	Tip sincronizare	Sincronizare separată, Digitală
Conector de intrare		TV, D-Sub Analog, SCART*2, PC Audio In (Intrare audio PC), componentă, DVI-D, HDMI*2, CVBS, S-VIDEO
Alimentare	Tensiune nominală	AC100-240V~ 50/60 Hz 1,0A
	Consum curent electric	Mod On(Pornit) : 55W (typ.) Mod Sleep(Repaus) ≤ 1W (RGB) Mod Off (Oprit) ≤ 1W
Înclinare	Grad de înclinare	-5 ~ 15°
Dimensiuni (Lățime x Înălțime x Adâncime) Greutate		560,8 x 427 x 193,2 mm (20,08 x 16,81 x 7,61 inches) 5,6 kg / 12,35 lbs
Condiții de mediu	Temperatura de funcționare	10 ~ 35°C
	Umiditatea de funcționare	20 ~ 80%
	Temperatura de depozitare	-10 ~ 60°C
	Umiditatea de depozitare	5 ~ 90%

■ Specificațiile de mai sus pot fi modificate fără notificare prealabilă pentru îmbunătățirea calității.

ANEXĂ

PROGRAMAREA TELECOMENZII

Telecomanda este una de tip multi-brand sau universală. Poate fi programată pentru a opera majoritatea dispozitivelor cu telecomandă ale altor producători.

Rețineți că este posibil ca o telecomandă să nu controleze toate modelele altor mărci.

Programarea unui cod pe telecomandă

- 1** Testați telecomanda.
Pentru a afla dacă telecomanda poate fi utilizată pentru altă componentă fără a fi programată, porniți o componentă, cum ar fi VCR și apăsați butonul mod corespunzător (cum ar fi DVD sau VCR) de pe telecomandă, îndreptând spre componentă. Testați butoanele POWER (ALIMENTARE) și PR +/- pentru a vedea dacă respectiva componentă reacționează corespunzător. În caz contrar, dispozitivul ar putea fi imposibil de operat.
- 2** Porniți componenta care urmează a fi programată, apoi apăsați butonul mod corespunzător (cum ar fi DVD sau VCR) de pe telecomandă. Butonul de pe telecomandă corespunzător dispozitivului dorit se va aprinde.
- 3** Apăsați butoanele MENU (MENIU) și MUTE (SONOR OPRIT) simultan, telecomanda este pregătită pentru programarea codului.
- 4** Introduceți un cod utilizând butoanele numerice de pe telecomandă. Numele de cod de programate pentru dispozitivele corespunzătoare pot fi găsite la următoarele pagini. Din nou, în cazul în care codul este corect, dispozitivul se va opri.
- 5** Apăsați butonul MENU (MENIU) pentru a stoca codul.
- 6** Testați funcțiile telecomenzii pentru a vedea dacă respectiva componentă reacționează corespunzător. În caz contrar, repetați de la pasul 2.

COD DE PROGRAMARE

DVD

Marcă	Coduri	Marcă	Coduri	Marcă	Coduri
APEX DIGITAL	022	mitsubishi	002	RCA	005 006
DENON	020 014	NAD	023	SAMSUNG	011 015
GE	005 006	ONKYO	008 017	SONY	007
HARMAN KARDON	027	PANASONIC	003 009	THOMPSON	005 006
JVC	012	PHILIPS	013	TOSHIBA	019 008
LG	001 010 016 025	PIONEER	004 026	YAMAHA	009 018
MAGNAVOX	013	PROCEED	021	ZENITH	010 016 025
MARANTZ	024	PROSCAN	005 006		

ANEXĂ

VCR

Marcă	Coduri	Marcă	Coduri	Marcă	Coduri
AIWA	034	MAGNAVOX	031 033 034 041	SAMSUNG	032 040 102 104
AKAI	016 043 046 124		067 068		105 107 109 112
	125 146	MARANTZ	012 031 033 067		113 115 120 122
AMPRO	072		069		125
ANAM	031 033 103	MARTA	101	SANSUI	022 043 048 135
AUDIO DYNAMICS	012 023 039 043	MATSUI	027 030	SANYO	003 007 010 014
BROKSONIC	035 037 129	MEI	031 033		102 134
CANON	028 031 033	MEMOREX	003 010 014 031	SCOTT	017 037 112 129
CAPEHART	108		033 034 053 072		131
CRAIG	003 040 135		101 102 134 139	SEARS	003 008 009 010
CURTIS MATHES	031 033 041	MGA	045 046 059		013 014 017 020
DAEWOO	005 007 010 064	MINOLTA	013 020		031 042 073 081
	065 108 110 111	mitsubishi	013 020 045 046		101
	112 116 117 119		049 051 059 061	SHARP	031 054 149
DAYTRON	108		151	SHINTOM	024
DBX	012 023 039 043	MTC	034 040	SONY	003 009 031 052
DYNATECH	034 053	MULTITECH	024 034		056 057 058 076
ELECTROHOME	059	NEC	012 023 039 043		077 078 149
EMERSON	006 017 025 027		048	SOUNDESIGN	034
	029 031 034 035	NORDMENDE	043	STS	013
	036 037 046 101	OPTONICA	053 054	SYLVANIA	031 033 034 059
	129 131 138 153	PANASONIC	066 070 074 083		067
FISHER	003 008 009 010		133 140 145	SYMPHONIC	034
FUNAI	034			TANDY	010 034
GE	031 033 063 072	PENTAX	013 020 031 033	TATUNG	039 043
	107 109 144 147		063	TEAC	034 039 043
GO VIDEO	132 136	PHILCO	031 034 067	TECHNICS	031 033 070
HARMAN KARDON	012 045	PHILIPS	031 033 034 054	TEKNIKA	019 031 033 034
HITACHI	004 018 026 034		067 071 101		101
	043 063 137 150	PILOT	101	THOMAS	034
INSTANTREPLAY	031 033	PIONEER	013 021 048	TMK	006
JCL	031 033	PORTLAND	108	TOSHIBA	008 013 042 047
JCPENNY	012 013 015 033	PULSAR	072		059 082 112 131
	040 066 101	QUARTZ	011 014	TOTEVISION	040 101
JENSEN	043	QUASAR	033 066 075 145	UNITECH	040
JVC	012 031 033 043	RCA	013 020 033 034	VECTOR RESEARCH	012
	048 050 055 060		040 041 062 063	VICTOR	048
	130 150 152		107 109 140 144	VIDEO CONCEPTS	012 034 046
KENWOOD	014 034 039 043		145 147	VIDEOSONIC	040
	047 048	REALISTIC	003 008 010 014	WARDS	003 013 017 024
LG (GOLDSTAR)	001 012 013 020		031 033 034 040		031 033 034 040
	101 106 114 123		053 054 101		053 054 131
LLOYD	034	RICO	058	YAMAHA	012 034 039 043
LXI	003 009 013 014	RUNCO	148	ZENITH	034 048 056
	017 034 101 106	SALORA	014		058 072 080 101
MAGIN	040				

ANEXĂ

CODURI IR

1. Cum vă conectați

- Conectați telecomanda cu fir la portul pentru telecomandă de pe dispozitiv.

2. Coduri IR pentru telecomandă

- Undă de ieșire

Puls singular, modulat cu semnal de 37,917 KHz la 455 KHz

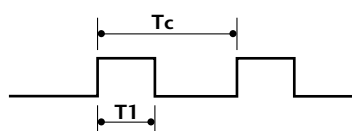

Frecvență rețea
 $FCAR = 1/T_C = f_{OSC}/12$
 Duty ratio = $T_1/T_C = 1/3$

- Configurarea cadrului

Primul cadru

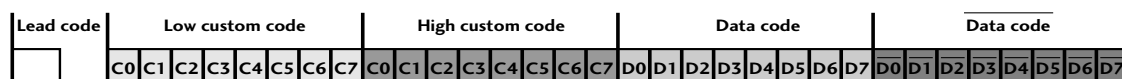

Repetare cadru

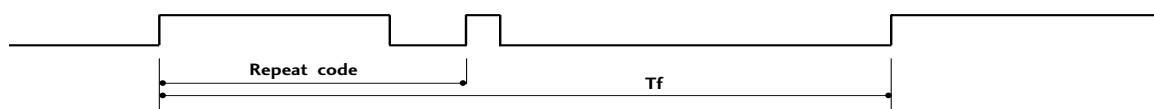

- Cod de conducere

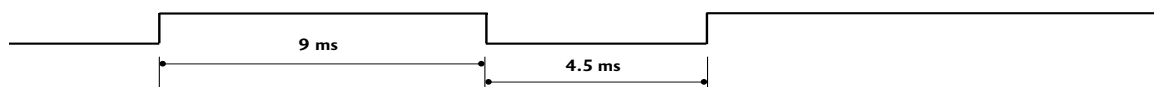

- Repetare cod

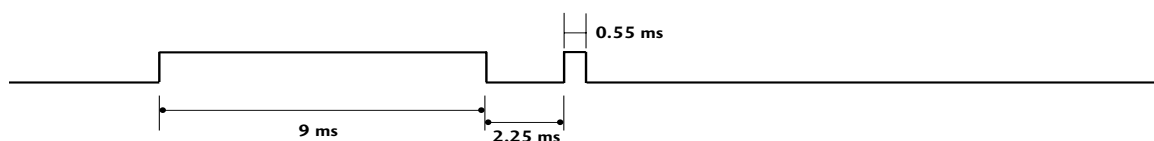

- Descriere bit

Bit 000

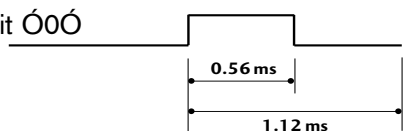

Bit 010

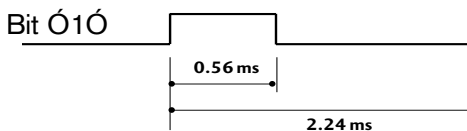

- Interval cadre : T_f

Unda este transmisă cât timp este apăsat un buton.

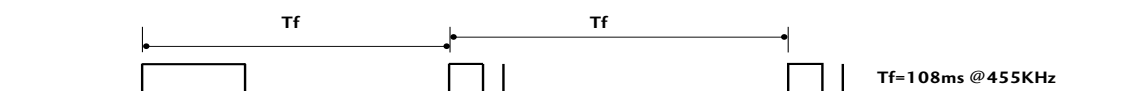

ANEXĂ

Cod (Hexa)	Funcție	Notă
00	PR +	Buton R/C
01	PR -	Buton R/C
02	VOL +	Buton R/C
03	VOL -	Buton R/C
40	Up (▲)	Buton R/C
41	Down (▼)	Buton R/C
06	Right (▶)	Buton R/C
07	Left (◀)	Buton R/C
08	POWER	Buton R/C (PORNIRE/OPRIRE)
09	MUTE	Buton R/C
10	Tastă număr 0	Buton R/C
11	Tastă număr 1	Buton R/C
12	Tastă număr 2	Buton R/C
13	Tastă număr 3	Buton R/C
14	Tastă număr 4	Buton R/C
15	Tastă număr 5	Buton R/C
16	Tastă număr 6	Buton R/C
17	Tastă număr 7	Buton R/C
18	Tastă număr 8	Buton R/C
19	Tastă număr 9	Buton R/C
0B	INPUT	Buton R/C
AA	INFO ⓘ	Buton R/C
AB	GUIDE	Buton R/C
56	SUBTITLE	Buton R/C
5B	EXIT	Buton R/C
1E	FAV	Buton R/C
1A	Q.VIEW	Buton R/C
50	D/A TV	Buton R/C
F0	TV/RADIO	Buton R/C
0A	I/II	Buton R/C
0E	SLEEP	Buton R/C
43	MENU	Buton R/C
44	OK(⊙)	Buton R/C
53	LIST	Buton R/C
20	TEXT	Buton R/C
2A	REVEAL	Buton R/C
26	TIME	Buton R/C
28	BACK	Buton R/C
62	UPDATE	Buton R/C
70	INDEX	Buton R/C
65	HOLD	Buton R/C
61	Tastă ALBASTRĂ	Buton R/C
63	Tastă GALBENĂ	Buton R/C
71	Tastă VERDE	Buton R/C
72	Tastă ROȘIE	Buton R/C
79	RATIO	Buton R/C

ANEXĂ

CONFIGURAREA DISPOZITIVELOR EXTERNE DE CONTROL

Configurare RS-232C

Conectați mufa de intrare RS-232C (port serial) la un dispozitiv de control extern (cum ar fi un calculator sau un sistem de control A/V) și comandați funcțiile produsului din exterior.

Conectați portul serial al dispozitivului de control la mufa RS-232C de pe panoul din spate al produsului.
 Notă: Cablurile de conexiune RS-232C nu sunt livrate cu televizorul.

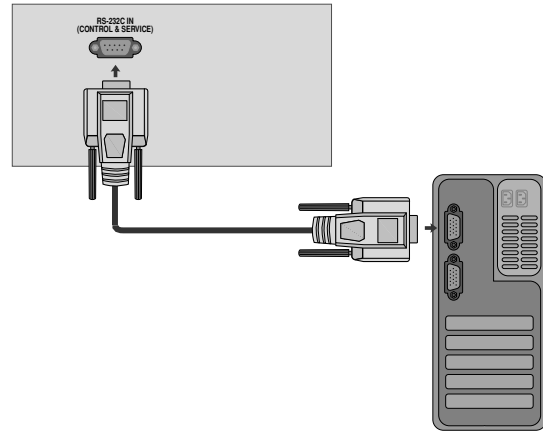

Tipul conectorului ; tată D-sub cu 6 pini

Nr.	Nume pin
1	Fără conexiune
2	RXD (Recepționare date)
3	TXD (Transmitere date)
4	DTR (DTE pregătit)
5	GND
6	DSR (DCE pregătit)
7	RTS (Pregătit pentru transmitere)
8	CTS (Liber pentru transmitere)
9	Fără conexiune

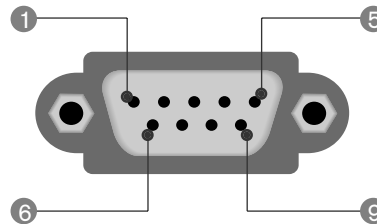

Configurare RS-232C

Configurație 7-Wire (cablu standard RS-232C)

	PC	TV	
RXD	2	3	TXD
TXD	3	2	RXD
GND	5	5	GND
DTR	4	6	DSR
DSR	6	4	DTR
RTS	7	8	CTS
CTS	8	7	RTS
	D-Sub 9	D-Sub 9	

Configurație 3-Wire (fără standard)

	PC	TV	
RXD	2	3	TXD
TXD	3	2	RXD
GND	5	5	GND
DTR	4	6	DTR
DSR	6	4	DSR
RTS	7	7	RTS
CTS	8	8	CTS
	D-Sub 9	D-Sub 9	

ANEXĂ

Setare ID

Utilizați această funcție pentru a specifica un număr Setare ID.

Consultați 'Reprezentare date reale ▶ p.100

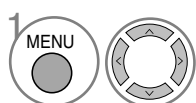
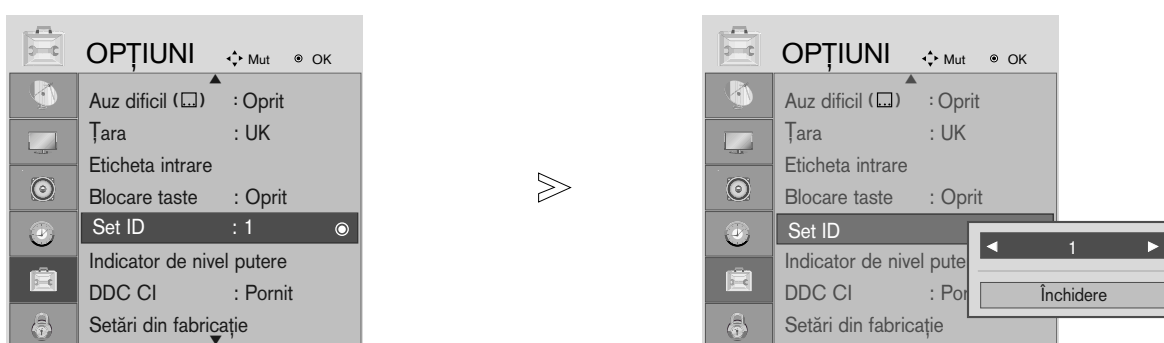

Selectați OPTION (OPȚIUNE).

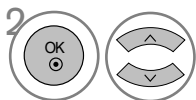

Selectați Set ID (Setare ID).

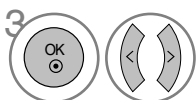

Reglați Set ID (Setare ID) pentru a alege numărul ID TV dorit. Intervalul de reglare a SET ID (Setare ID) este 1~99.

• Apăsați butonul BACK (ÎNAPOI) pentru a accesa meniul anterior.

ANEXĂ

Parametrii de comunicare

- Raport baud : 9600 bps (UART)
- Lungime date 8 biți
- Paritate : Fără
- Bit de oprire : 1 bit
- Cod de comunicare Cod ASCII
- Utilizați un cablu care a fost inversat.

Listă referințe comandă

	COMANDA 1	COMANDA 2	DATE (Hexadecimal)
01. Alimentare	k	a	00 ~ 01
02. Raport aspect	k	c	Consultați pag. 98
03. Oprire ecran	k	d	00 ~ 01
04. Sonor oprit	k	e	00 ~ 01
05. Control volum	k	f	00 ~ 64
06. Contrast	k	g	00 ~ 64
07. Luminositate	k	h	00 ~ 64
08. Culoare	k	i	00 ~ 64
09. Tentă	k	j	00 ~ 64
10. Claritate	k	k	00 ~ 64
11. Selectare OSD	k	l	00 ~ 01
12. Mod blocare telecomandă	k	m	00 ~ 01
13. Balans	k	t	00 ~ 64
14. Temperatură culoare	k	u	00 ~ 02
15. Stare anormală	k	z	00 ~ 09
16. Configurare automată	j	u	01
17. Egalizare	j	v	Consultați pag. 100
18. Comandă reglaj	m	a	Consultați pag. 101
19. Adăugare / Ignorare canal	m	b	00 ~ 01
20. Tastă	m	c	Cod tastă
21. Control lumină de fundal	m	g	00 ~ 64
22. Selectare intrare(Principal)	x	b	Consultați pag. 101

* La setarea 15 ~22, niciun meniu nu se afișează pe ecran.

Protocol transmisie / recepție

Transmisie

[Command1][Command2][][Set ID][][Data][Cr]

- * [Command 1] : Prima comandă a televizorului. (j, k, m sau x)
- * [Command 2] : A doua comandă a televizorului.
- * [Set ID] : Reglați Set ID (Setare ID) pentru a alege numărul ID TV dorit în meniul opțiuni. Intervalul de ajustare este 1 ~99. Când selectați Set ID '0', este controlat fiecare dispozitiv conectat. Set ID este indicat ca zecimală (1~99) pe meniu și Hexadecimală (0x0~0x63) în protocolul de transmisie/recepționare.
- * [DATA] : Pentru a transmite datele de comandă. Transmite 'FF' pentru a accesa starea comenzii.
- * [Cr] : Început de rând cod ASCII '0x0D'
- * [] : Spațiu cod ASCII (0x20)

Acceptare OK

[Command2][][Set ID][][OK][Data][x]

- * TV transmite ACK (recunoașterea) pe baza acestui format atunci când primește date normale. La acest moment, dacă datele sunt transmise în mod citire, aceasta indică prezenta datelor de stare. Dacă datele sunt în mod scriere, returnează date de pe calculator.

Acceptare eroare

[Command2][][Set ID][][NG][Data][x]

- * TV transmite ACK (recunoașterea) pe baza acestui format atunci când primește date anormale de la funcții care nu sunt viabile sau erori de comunicare.

ANEXĂ

01. Alimentare (Comandă: k a)

- ▶ Pentru a controla pornirea/oprirea televizorului.

Transmisie

```
[k][a][ ][Set ID][ ][Data][Cr]
```

Data 00 : Alimentare oprită 01 : Alimentare pornită

Ack

```
[a][ ][Set ID][ ][OK/NG][Data][x]
```

- ▶ Pentru indicare alimentare Pornit/Oprit

Transmisie

```
[k][a][ ][Set ID][ ][FF][Cr]
```

Ack

```
[a][ ][Set ID][ ][OK/NG][Data][x]
```

* În mod similar, dacă alte funcții transmit date '0xFF' bazate pe acest format., acceptarea prezintă starea fiecărei funcții.

* OK Ack., Error Ack. și alte mesaje pot apărea pe ecran când televizorul este pornit.

02. Raport aspect (Comandă: k c) (Dimensiune imagine principală)

- ▶ Pentru a ajusta formatul monitorului. (Formatul imaginii principale) Puteți ajusta de asemenea formatul monitorului utilizând funcția Aspect Ratio (Raport aspect) din meniul PICTURE (IMAGINE).

Transmisie

```
[k][c][ ][Set ID][ ][Data][Cr]
```

Data 01 : Ecran normal (4:3) 06 : Original
02 : Ecran lat (16:9) 07 : 14:9
04 : Zoom1
05 : Zoom2 09 : Just Scan (Doar scanare)

Ack

```
[c][ ][Set ID][ ][OK/NG][Data][x]
```

* Utilizând intrarea calculatorului, selectați raportul aspect 16:9 sau 4:3.

* În modul HDMI/Component (Componentă) (peste 720p), este disponibil Just scan (Doar scanare).

* Puteți selecta doar Original pentru funcția de teletext digital din Marea Britanie (MHEG-5).

03. Oprire ecran (Comandă: k d)

- ▶ Pentru a selecta oprirea/pornirea ecranului.

Transmisie

```
[k][d][ ][Set ID][ ][Data][Cr]
```

Data 00 : Oprire ecran oprit (Imagine activă)
01 : Oprire ecran pornit (Imagine inactivă)

Ack

```
[d][ ][Set ID][ ][OK/NG][Data][x]
```

04. Oprire sonor (Comandă: k e)

- ▶ Pentru a selecta oprirea/pornirea sonorului. Puteți opri sonorul și prin utilizarea butonului MUTE (SONOR OPRIT) de pe telecomandă.

Transmisie

```
[k][e][ ][Set ID][ ][Data][Cr]
```

Data 00 : Oprire sonor pornit (Volum oprit)
01 : Oprire sonor oprit (Volum pornit)

Ack

```
[e][ ][Set ID][ ][OK/NG][Data][x]
```

05. Control volum (Comandă: k f)

- ▶ Pentru a ajusta volumul. Puteți ajusta volumul și cu ajutorul butoanelor VOLUME (VOLUME) de pe telecomandă

Transmisie

```
[k][f][ ][Set ID][ ][Data][Cr]
```

Data Min : 00 ~ Max : 64

* Consultați 'Reprezentare date reale 1. Consultați pag. 100.'

Ack

```
[f][ ][Set ID][ ][OK/NG][Data][x]
```

06. Contrast (Comandă: k g)

- ▶ Pentru a ajusta contrastul ecranului. Puteți ajusta contrastul în meniul PICTURE (IMAGINE).

Transmisie

```
[k][g][ ][Set ID][ ][Data][Cr]
```

Data Min : 00 ~ Max : 64

* Consultați 'Reprezentare date reale 1. Consultați pag. 100.'

Ack

```
[g][ ][Set ID][ ][OK/NG][Data][x]
```

07. Luminositate (Comandă: k h)

- ▶ Pentru a ajusta luminositatea ecranului. Puteți ajusta luminositatea și în meniul PICTURE (IMAGINE).

Transmisie

```
[k][h][ ][Set ID][ ][Data][Cr]
```

Data Min : 00 ~ Max : 64

* Consultați 'Reprezentare date reale 1. Consultați pag. 100.'

Ack

```
[h][ ][Set ID][ ][OK/NG][Data][x]
```

08. Culoare (Comandă: k i)

- ▶ Pentru a ajusta culoarea ecranului. Puteți ajusta culoarea și în meniul PICTURE (IMAGINE).

Transmisie

```
[k][i][ ][Set ID][ ][Data][Cr]
```

Data Min : 00 ~ Max : 64

* Consultați 'Reprezentare date reale 1. Consultați pag. 100.'

Ack

```
[i][ ][Set ID][ ][OK/NG][Data][x]
```

ANEXĂ

09. Tentă (Comandă: k j)

- Pentru a ajusta tenta ecranului.
Puteți ajusta tenta și în meniul PICTURE (IMAGINE).

Transmisie

```
[k][j][ ][Set ID][ ][Data][Cr]
```

Data Roșu : 00 ~ Verde: 64
* Consultați 'Reprezentare date reale 1. Consultați pag. 100.'

Ack

```
[j][ ][Set ID][ ][OK/NG][Data][x]
```

10. Claritate (Comandă: k k)

- Pentru a ajusta claritatea ecranului.
Puteți ajusta claritatea și în meniul PICTURE (IMAGINE).

Transmisie

```
[k][k][ ][Set ID][ ][Data][Cr]
```

Data Min : 00 ~ Max : 64
* Consultați 'Reprezentare date reale 1. Consultați pag. 100.'

Ack

```
[k][ ][Set ID][ ][OK/NG][Data][x]
```

11. Selectare OSD (Comandă: k l)

- Pentru a selecta OSD (afișajul pe ecran) oprit / pornit la controlarea de la distanță.

Transmisie

```
[k][l][ ][Set ID][ ][Data][Cr]
```

Data 00 : OSD oprit 01 : OSD pornit

Ack

```
[l][ ][Set ID][ ][OK/NG][Data][x]
```

12. Mod blocare telecomandă (Comandă: k m)

- Pentru a bloca funcțiile de control de pe panoul frontal al monitorului și de pe telecomandă.

Transmisie

```
[k][m][ ][Set ID][ ][Data][Cr]
```

Data 00 : Blocare oprită 01 : Blocare pornită

Ack

```
[m][ ][Set ID][ ][OK/NG][Data][x]
```

- * Dacă nu folosiți telecomanda, folosiți acest mod.
Când alimentarea de la rețea este pornită/oprită, se dezactivează blocarea comenzii externe.

13. Balans (Comandă: k t)

- Pentru ajustarea balansului.
Puteți ajusta balansul în meniul AUDIO.

Transmission

```
[k][t][ ][Set ID][ ][Data][Cr]
```

Data Min : 00 ~ Max : 64
* Consultați 'Reprezentare date reale 1. Consultați pag. 100.'

Ack

```
[t][ ][Set ID][ ][OK/NG][Data][x]
```

14. Temperatură culoare (Comandă: k u)

- Pentru a ajusta temperatura culorii. Puteți ajusta temperatura culorii și în meniul PICTURE (IMAGINE).

Transmission

```
[k][u][ ][Set ID][ ][Data][Cr]
```

Data 00: Tonuri medii 01: Tonuri reci 02: Tonuri calde

Ack

```
[u][ ][Set ID][ ][OK/NG][Data][x]
```

15. Stare anormală (Comandă: k z)

- Pentru a recunoaște o stare anormală.

Transmisie

```
[k][z][ ][Set ID][ ][FF][ ][Cr]
```

Data FF : Citit

Ack

```
[z][ ][Set ID][ ][OK/NG][Data][x]
```

Data 00: Normal (Alimentare și semnal)
01: Lipsă semnal (alimentare pornită)
02: Opriți monitorul cu telecomanda
03: Opriți monitorul cu funcția de repaus temporizat
04: Opriți monitorul cu funcția RS-232C
05: Lipsă 5V
06: Lipsă CA
07: Opriți monitorul cu funcția alarmă ventilator
08: Opriți monitorul cu funcția de Off time (Timp oprire)
09: Opriți monitorul cu funcția repaus automat
a: Opriți monitorul prin detectarea plăcii AV

- * Această funcție este disponibilă doar în mod citire.

ANEXĂ

16. Configurare automată (Comandă: j u)

► Pentru a ajusta automat poziția imaginii și a minimiza tremurarea imaginii. Funcționează doar în mod RGB(PC).

Transmisie

[j][u][][Set ID][][Data][Cr]

Data 01: Pentru setare

Ack

[u][][Set ID][][OK/NG][Data][x]

* Reprezentare date reale 1

00 : Pas 0
 ⋮
 A : Pas 10 (Set ID 10)
 ⋮
 F : Pas 15 (Set ID 15)
 10 : Pas 16 (Set ID 16)
 ⋮
 64 : Pas 100
 ⋮
 6E : Pas 110
 ⋮
 73 : Pas 115
 74 : Pas 116
 ⋮
 C7 : Pas 199
 ⋮
 FE : Pas 254
 FF : Pas 255

* Reprezentare date reale 2

00 :-40
 01 :-39
 02 :-38
 ⋮
 28 :0
 ⋮
 4E : +38
 4F : +39
 50 : +40

17. Egalizare (Comandă: j v)

► Pentru a ajusta egalizarea.

Transmisie

[j][v][][Set ID][][Data][Cr]

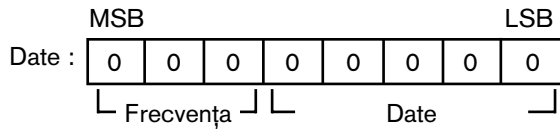

Frecvența : 0 120 Hz
 1 200 Hz
 2 500 Hz
 3 1.2 kHz
 4 3 kHz
 5 7.5 kHz
 6 12 kHz

Pas (Informații frecvență):
 Consultați 'Reprezentare date reale 3'. Consultați pag. 101.

Ack

[v][][Set ID][][OK/NG][Data][x]

* Expresie comandă egalizare

7	6	5	4	3	2	1	0	Frecvența
0	0	0						120Hz
0	0	1						200Hz
0	1	0						500Hz
0	1	1						1.2KHz
1	0	0						3KHz
1	0	1						7.5KHz
1	1	0						12KHz

			Pas					Valoare OSD
7	6	5	4	3	2	1	0	
			0	0	0	0	0	-24
		
			0	1	1	1	1	0
		
			1	1	1	1	1	24

Ex) Dacă doriți să setați frecvența la 500Hz și valoare -20 pentru meniul OSD, consultați Reprezentare date reale 3 și localizați valoarea pasului pentru -20.

010 (500Hz) 00011 (Step 3) => 01000011 => 43
 (Hexazecimal):[j][v][][Set ID][][43][Cr]

*3 biți de Frecvență și 5 biți Pas înseamnă 8 biți (1 octet). Modificați 8 biți la valoarea Hexazecimală.

ANEXĂ

18. Comandă reglaj (Comandă: m a)

► Selectați canalul conform următorului număr fizic.

Transmisie

[m][a][][Set ID][][Data0][][Data1][][Data2][Cr]

Data 00 : Date canal înalt

Data 01 : Date canal redus

ex. No. 47 -> 00 2F (2FH)

No. 394 -> 01 88 (188H),

DTV No. 0 -> Nu contează

Data 02 : 0x00 : ATV, 0x10 : DTV, 0x20 : Radio

Gamă date canal

Analogic - Min: 00 ~ Max: 63 (0~99)

Digital - Min: 00 ~ Max: 3E7 (0~999)

Ack

[a][][Set ID][][OK/NG][Data][x]

Date Min: 00 ~ Max: 7DH

19. Adăugare/Ignorare canal (Comandă: m b)

► Pentru a ignora starea programului curent.

Transmisie

[m][b][][Set ID][][Data][Cr]

Data 00 : Ignorare

01 : Adăugare

Ack

[b][][Set ID][][OK/NG][Data][x]

20. Tastă (Comandă : m c)

► Pentru a transmite codul de tastă de la distanță IR.

Transmisie

[m][c][][Set ID][][Data][Cr]

Data cod tastă Consultați pagina 94.

Ack

[c][][Set ID][][OK/NG][Data][x]

21. Control lumină de fundal (Comandă: m g)

► Pentru a controla lumina de fundal.

Transmisie

[m][g][][Set ID][][Data][Cr]

Data : Min: 00 ~ Max: 64 (*transmitere în cod Hexadecimal)

Ack

[g][][Set ID][][OK/NG][Data][x]

22. Selectare intrare (Comandă: x b) (Intrare imagine principală)

► Pentru a selecta sursa de intrare pentru imaginea principală

Transmisie

[x][b][][Set ID][][Data][Cr]

Structură date

MSB				LSB			
0	0	0	0	0	0	0	0
└─ Intrare externă ─┘				└─ Număr intrare ─┘			

Intrare externă				Date
0	0	0	0	DTV
0	0	0	1	Analogic
0	0	1	0	AV
0	1	0	0	Componentă
0	1	1	0	RGB
1	0	0	0	DVI
1	0	0	1	HDMI

Număr intrare				Date
0	0	0	0	Intrare 1
0	0	0	1	Intrare 2
0	0	1	0	Intrare 3

Ack

[b][][Set ID][][OK/NG][Data][x]

* Reprezentare date reale 3

Pas : OSD	Pas : OSD
00 : -24	16 : 1
00 : -23	17 : 3
00 : -21	18 : 4
00 : -20	19 : 6
00 : -18	20 : 7
00 : -16	21 : 9
00 : -15	22 : 10
00 : -13	23 : 12
00 : -12	24 : 13
00 : -10	25 : 15
00 : -8	26 : 16
00 : -7	27 : 18
00 : -5	28 : 19
00 : -4	29 : 21
00 : -2	30 : 22
00 : 0	31 : 24

LG Electronics Inc.