



GEBRUIKSAANWIJZING

M1994D
M2094D
M2294D

Lees deze gebruiksaanwijzing aandachtig alvorens uw toestel te gebruiken en bewaar ze voor latere naslag.
Noteer het modelnummer en het serienummer van het toestel. Zie hiervoor het etiket op het achterpaneel en meld deze informatie aan uw dealer bij elk verzoek om onderhoud.

VOORBEREIDING

BEDIENING OP HET VOORPANEEL

- Dit is een vereenvoudigde weergave van een voorpaneel. Wat u hier ziet, kan enigszins afwijken van hoe uw Set er in werkelijkheid uitziet.

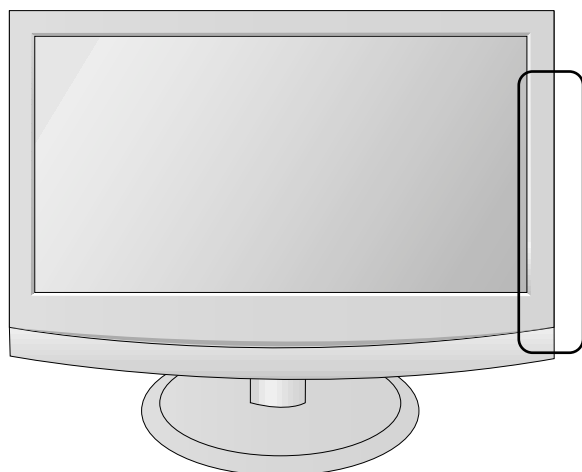

Type A

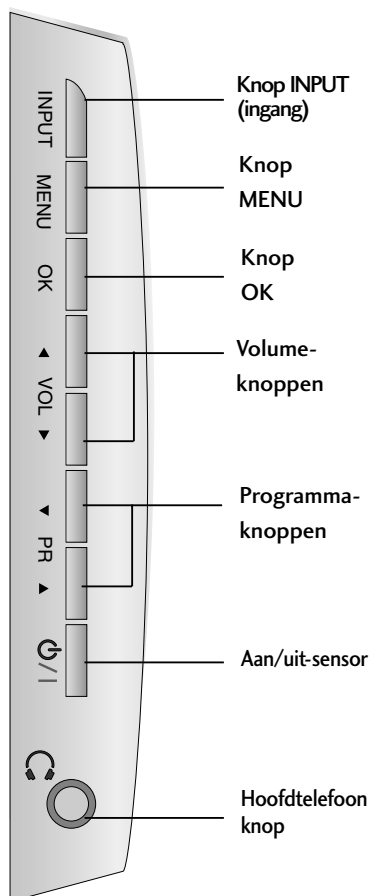

Type B

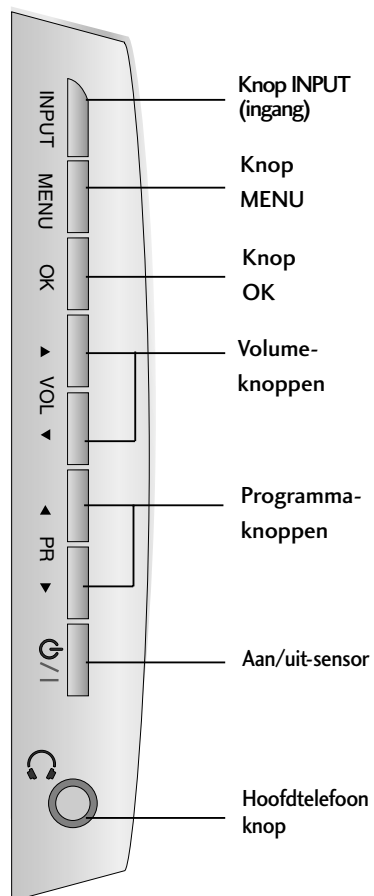

VOORBEREIDING

INFORMATIE ACHTERZIJDE

- Dit is een vereenvoudigde voorstelling van het achterpaneel. Wat u hier ziet, kan enigszins afwijken van hoe uw Set er in werkelijkheid uitziet.

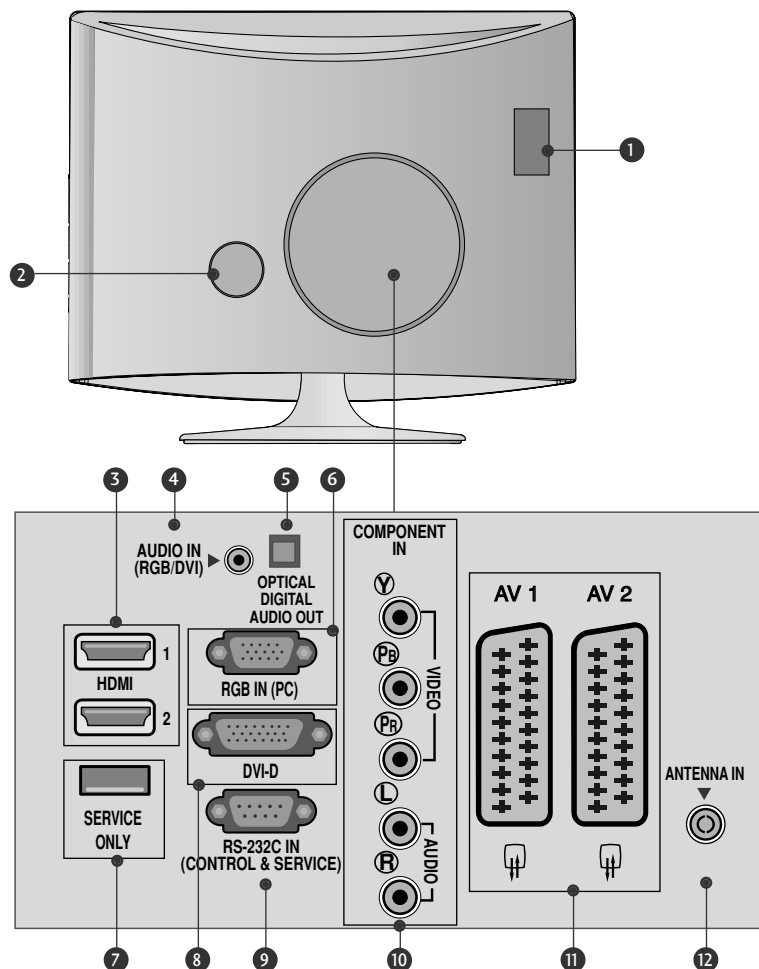

- 1 Sleuf voor PCMCIA-kaart (Personal Computer Memory Card International Association).
(Deze functie is niet op alle modellen beschikbaar.)
- 2 Aansluiting voedingskabel
Deze Set werkt op netvoeding (wisselstroom).
Het voltage wordt aangegeven op de pagina met de specificaties. Probeer nooit de Set aan te sluiten op gelijkstroom.
- 3 HDMI/-aansluiting
Sluit een HDMI-sigitaal op HDMI IN aan.
Of sluit een DVI(VIDEO)-sigitaal op de HDMI -poort aan met een DVI-naar-HDMI-kabel.
- 4 Audio-ingang (RGB/DVI)
Sluit de audio van een PC aan.
- 5 Optische Digital Audio Uit
Sluit digitale audio van verschillende types apparatuur aan.
- 6 RGB INPUT(PC)
Sluit de output van een PC aan.
- 7 UITSLUITEND SERVICE POORT
- 8 DVI-D Input
Sluit de output van een PC aan.
- 9 RS-232C-ingang (BEDIENING/SERVICE)
Sluit de RS-232C poort aan op een PC.
- 10 Component-ingang
Sluit een componentapparaat voor video/audio aan op deze aansluitingen.
- 11 Euro-scartaansluiting (AV1/AV2)
Sluit scartingang of -uitgang van een extern apparaat aan op deze aansluitingen.
- 12 Antenne-ingang
Sluit hier de antenne aan.

VOORBEREIDING

INSTALLATIE VAN DE STEUN

■ wat u hier ziet, kan enigszins afwijken van hoe uw Set er in werkelijkheid uit ziet.

- 1** Plaats het product voorzichtig met de schermzijde omlaag op een zacht oppervlak dat het product en het scherm beschermt tegen beschadiging.

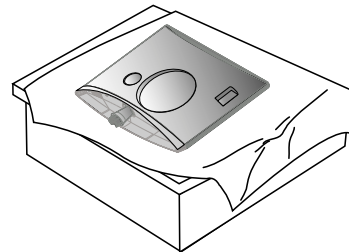

- 2** Plaats de steunbasis in het product.

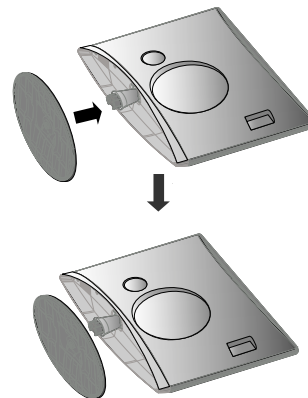

- 3** Bevestig de monitor aan de steunbasis door de schroef naar rechts te draaien.

* Draai de schroef vast met behulp van het schroefhandvat.

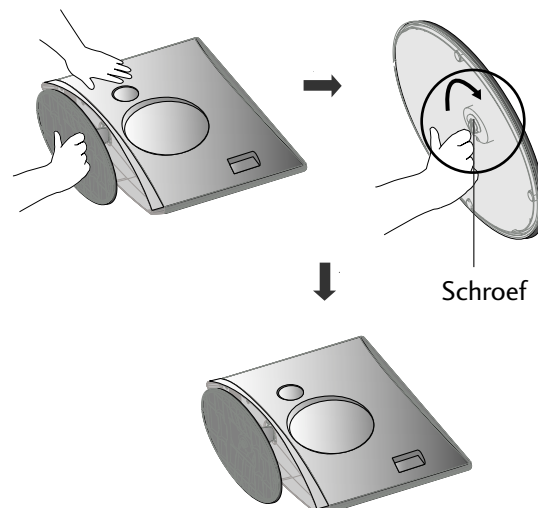

VOORBEREIDING

DE STEUN DEMONTEREN

■ wat u hier ziet, kan enigszins afwijken van hoe uw Set er in werkelijkheid uit ziet.

- 1** Plaats het toestel met de voorkant naar beneden op een kussen of een zachte doek.

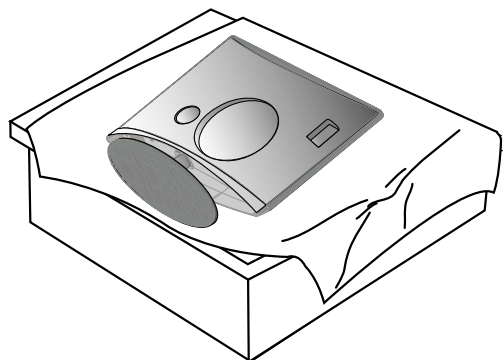

- 2** U kunt de monitor van de voet losmaken door de schroef naar links te draaien.

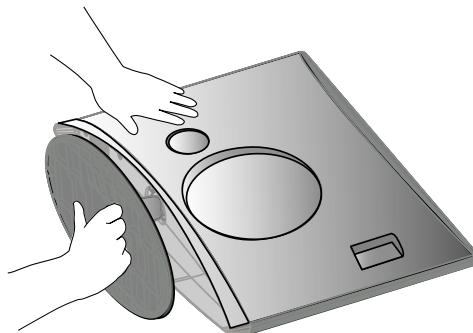

- 3** Draai de schroef vast met behulp van het schroefhandvat.

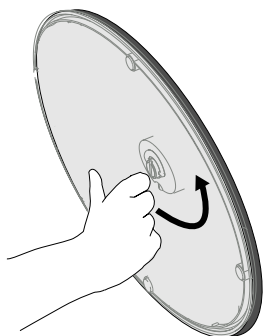

- 4** Trek aan de steunbasis.

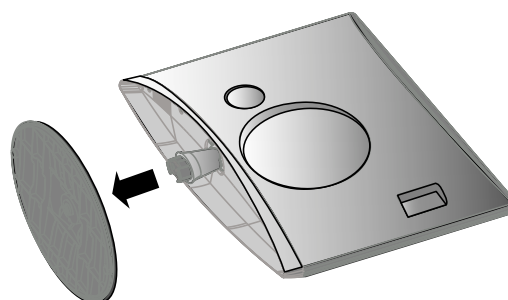

- 5**

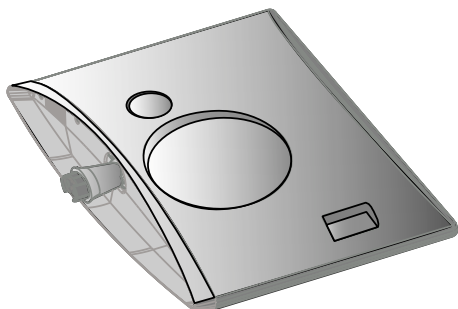

VOORBEREIDING

INSTALLATIE VAN DE VOET

Zorg voor een goede ventilatie door aan beide zijden en ten opzichte van de muur een afstand van ongeveer 10 cm aan te houden.

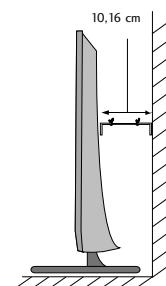
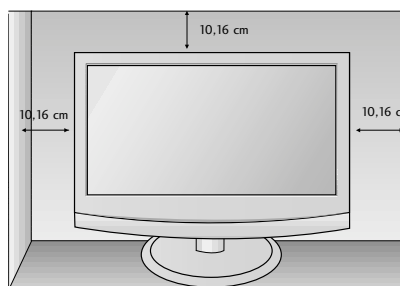
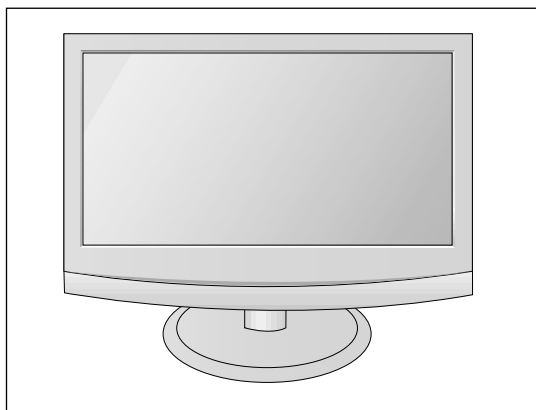

VOORBEREIDING

HET SCHERM PLAATSEN

- wat u hier ziet, kan enigszins afwijken van hoe uw Set er in werkelijkheid uitziet. Pas de positie van het scherm aan voor maximaal comfort.

- **Kantelbereik**

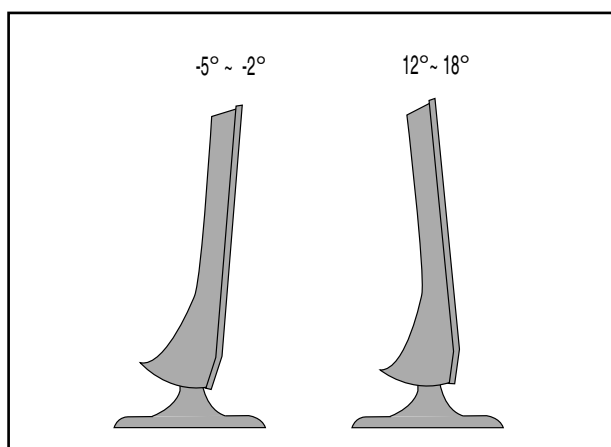

PLAATS

Zet de tv niet op een plaats waar helder licht of zonlicht direct op het scherm valt. Zorg ervoor dat de tv niet wordt blootgesteld aan onnodige trillingen, vocht, stof of hitte. Zorg er ook voor dat de tv op een plaats met voldoende ventilatie staat. De ventilatiegaten in het achterpaneel mogen niet worden bedekt.

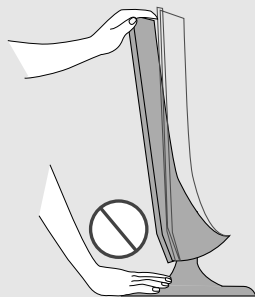

Waarschuwing:

Bij het aanpassen van de hoek van het scherm let u op dat u uw vinger(s) niet tussen de kop van de monitor en de steun plaatst. U kunt uw vinger(s) bezeren.

VOORBEREIDING

KENSINGTON-BEVEILIGINGSSYSTEEM

- De Set heeft aan de achterzijde een aansluiting voor het Kensington-beveiligingssysteem. Sluit de kabel van het Kensington-beveiligingssysteem aan volgens de onderstaande afbeelding.
- Gedetailleerde instructies voor installatie en gebruik van het Kensington-beveiligingssysteem zijn te vinden in de bijbehorende gebruikershandleiding.
Zie de website van Kensington, <http://www.kensington.com>, voor meer informatie. Kensington verkoopt beveiligingssystemen voor kostbare elektronische apparatuur, zoals notebooks en LCD-projectoren.

Opmerking:

- Het Kensington-beveiligingssysteem is een optioneel accessoire.

Opmerking:

- Als de Set koud aanvoelt, kunt u een 'flikkering' zien wanneer het toestel wordt aangezet.
Dit is normaal; er is niets mis met het product.
- Er kunnen fouten zichtbaar zijn op het scherm in de vorm van kleine rode, groene of blauwe puntjes.
Deze hebben echter geen nadelige invloed op de prestaties van het toestel.
- Raak het LCD-scherm niet aan en druk niet langdurig met uw vinger(s) op het scherm.
Dit kan tijdelijke vervormingseffecten op het scherm veroorzaken.

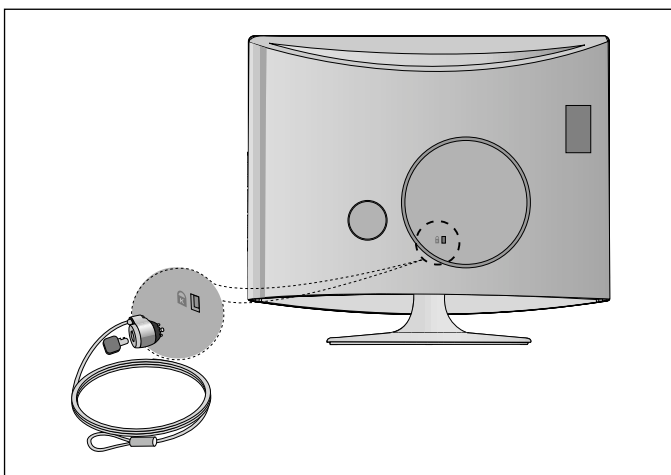

VOORBEREIDING

- Breng om beschadiging van uw apparatuur te voorkomen geen netsnoeren aan voordat u alle apparatuur hebt aangesloten.

AANSLUITING ANTENNE

- Richt de antenne voor een optimale beeldkwaliteit.
- Antennekabel en converter worden niet meegeleverd.

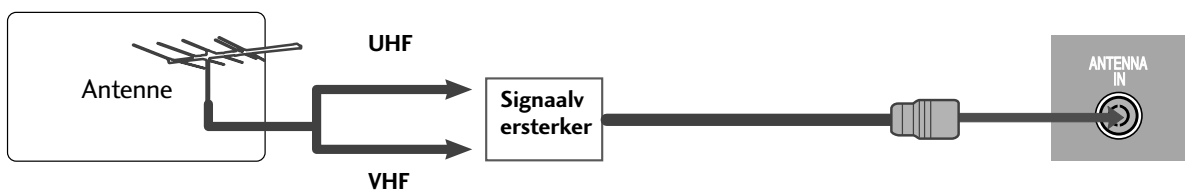
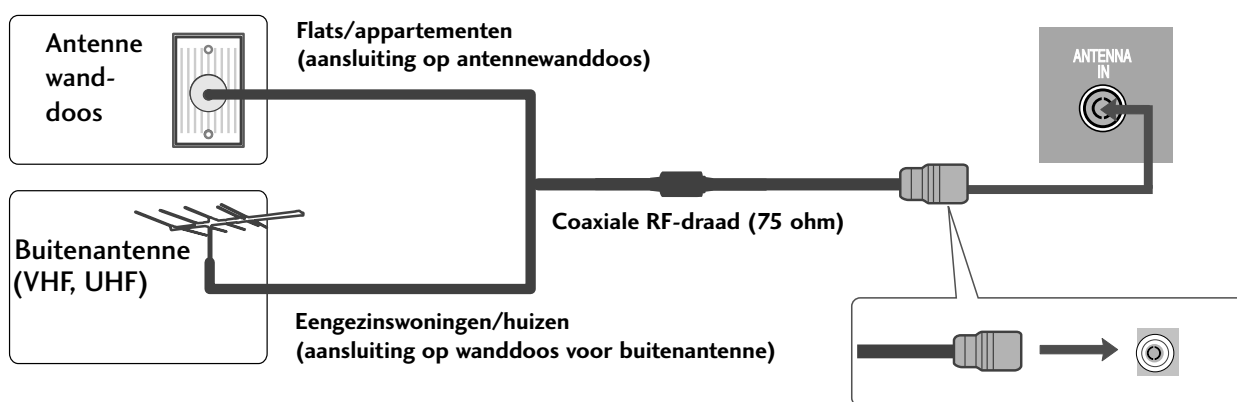

- In gebieden met een slechte ontvangst kunt u om een betere beeldkwaliteit te krijgen een signaalversterker plaatsen op de antenne, zoals hierboven getoond.
- Als het signaal naar twee tv's moet worden gesplitst, kunt u hiervoor een antennesplitter gebruiken.

AANSLUITINGEN EN SETUP

- Breng om beschadiging van uw apparatuur te voorkomen geen netsnoeren aan voordat u alle apparatuur hebt aangesloten.
- wat u hier ziet, kan enigszins afwijken van hoe uw Set er in werkelijkheid uitziet.

HD-ONTVANGER INSTALLEREN

Aansluiting met een componentkabel

- 1 Sluit de uitgangen van de set-top aan op de **COMPONENT IN VIDEO**-ingangen (Y P_B P_R) op de tv.
- 2 Sluit de audiokabel van de set-top aan op de **COMPONENT IN AUDIO**-aansluitingen van de tv.
- 3 Druk op de knop **INPUT** en selecteer **Component**.

Signaal	Component	HDMI
480i/576i	Ja	Nee
480p/576p	Ja	Ja
720p/1080i	Ja	Ja
1080p	Ja	Ja

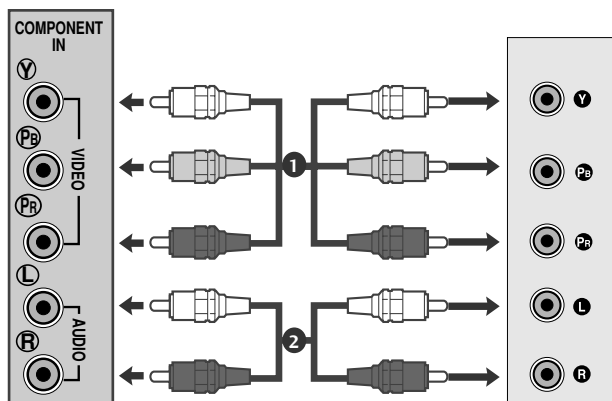

AANSLUITINGEN EN SETUP

Aansluiting met een HDMI kabel

- 1 Verbind de HDMI-uitgang van de digitale set-top box met de **HDMI/DVI IN**-aansluiting op de tv.

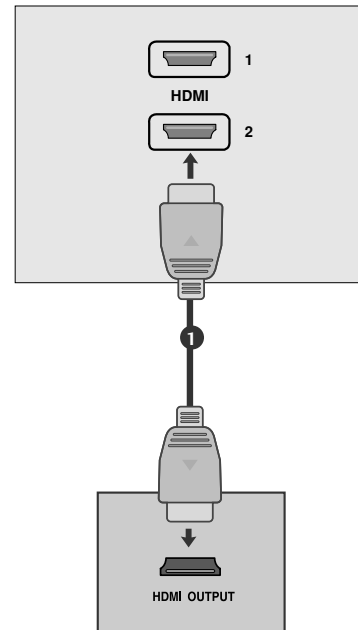

Als u voor de verbinding een HDMI-naar-DVI-kabel gebruikt

- 1 Sluit de digitale set-top box aan op de HDMI IN ingang op de set.
- 2 Verbind de audio-uitgangen van de set-top box met de **AUDIO IN (RGB/DVI)**-aansluiting op de tv.
- 3 Schakel de digitale set-top box in. (Raadpleeg de gebruikershandleiding van de digitale set-top box.)

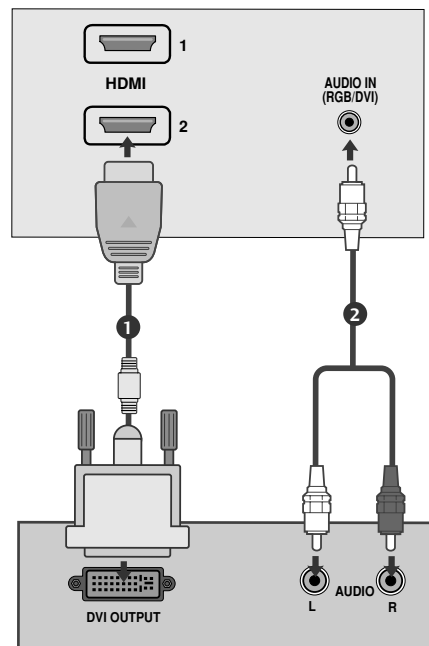

AANSLUITINGEN EN SETUP

DVD AANSLUITEN

Aansluiting met een componentkabel

- 1 Sluit de video-uitgangen (Y P_B P_R) van de dvd-speler aan op de **COMPONENT IN VIDEO**-aansluitingen (Y P_B P_R) van het toestel.
- 2 Sluit de audiokabel van de dvd-speler aan op de **COMPONENT IN AUDIO**-aansluitingen van het apparaat.
- 3 Druk op de **INPUT**-toets van de **Component**.
- 4 Druk op de knop **PLAY** van de dvd-speler.
Het dvd-afspeelsymbool verschijnt op het scherm.

Componentingangen

U kunt de beeldkwaliteit verbeteren door een dvd-speler op de hieronder aangegeven manier op de componentingangen aan te sluiten.

Componentingangen op de Set	Y	P _B	P _R
Video-uitgangen op de dvd-speler	Y	P _B	P _R
	Y	B-Y	R-Y
	Y	C _b	C _r
	Y	P _b	P _r

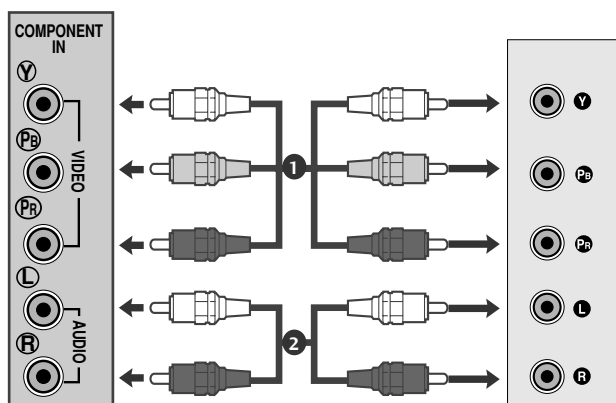

AANSLUITINGEN EN SETUP

Aansluiting met een scartkabel

- 1 Verbind de Euro-scartaansluiting van de dvd-speler met de Euro-scartaansluiting van de tv.
- 2 Druk op de knop **INPUT** om **AV1** te selecteren. Indien aangesloten op een AV2 Euro scart ingang, selecteert u de AV2 invoerbron.
- 3 Druk op de knop **PLAY** van de dvd-speler. Het dvd-afspeelsymbool verschijnt op het scherm.

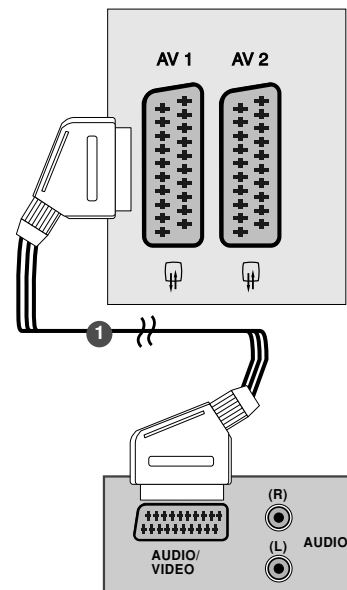

! OPMERKINGEN

- ▶ Het signaaltype RGB (rood, geel en blauw) kan alleen worden gekozen voor Euro scart 1 en alleen AV 1 kan worden ontvangen. Deze signalen worden bijvoorbeeld uitgezonden door een betaaltelevisie-decoder, een spelconsole, een foto-cd-apparaat, enz.
- ▶ Gebruik de gepantserde scartkabel.

Aansluiting met een HDMI-kabel

- 1 Sluit de HDMI uitvoer van de DVD aan op het HDMI IN contactpunt van de set.

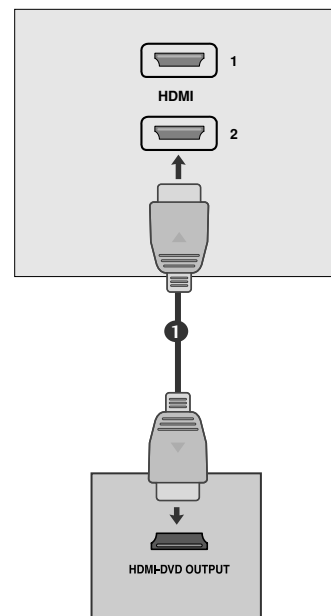

! OPMERKINGEN

- ▶ Stel kan video- en audiosignalen ontvangen, gelijktijdig met het gebruik van een HDMI kabel.
- ▶ Indien de DVD speler niet Auto HDMI ondersteunt, dient u de DVD uitvoerresolutie aan te passen in de instellingen.

AANSLUITINGEN EN SETUP

VIDEORECORDER INSTELLEN

- U kunt beeldruis (interferentie) voorkomen door voor voldoende afstand tussen de videorecorder en de Set te zorgen.
- Standaard wordt een stilstaand beeld op de VCR getoond. Indien een gebruiker een beeldformaat 4:3 langere tijd gebruikt, kan er aan de zijkanten van het scherm een nabeeld achterblijven.

Aansluiting met een antennekabel

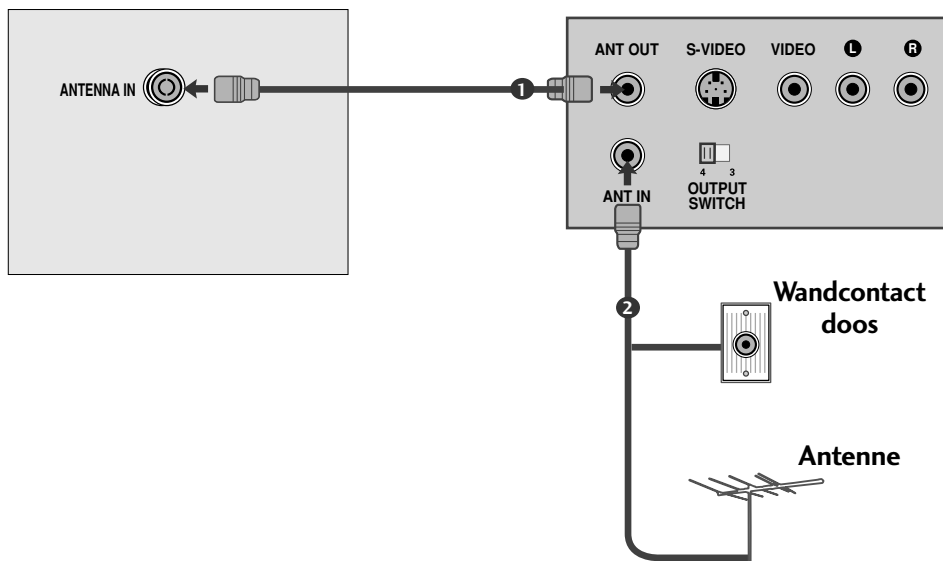

- 1 Sluit de RF-uitgang van de videorecorder aan op de antenneaansluiting op het achterpaneel van het TV-toestel.
- 2 Sluit de antennekabel aan op de RF-antenne-ingang van de videorecorder.
- 3 Leg het videokanaal vast op een programmanummer naar keuze volgens de instructies in "Handmatige programmering".
- 4 Kies het programmanummer waarop het videokanaal is vastgelegd.
- 5 Druk op de **PLAY**-toets van de videorecorder.

AANSLUITINGEN EN SETUP

Aansluiting met een scartkabel

- 1 Sluit de Euro scart-aansluiting van de videorecorder aan op de Euro scart-aansluiting van het TV-toestel.
- 2 Druk op de **PLAY**-toets van de videorecorder.
Als uw videorecorder een schakelspanning uitvoert wanneer hij is aangesloten op de Euro scart-aansluiting, schakelt het TV-toestel automatisch over op de **AV 1**-modus. Als u echter wil blijven kijken in de TV-modus, drukt u op de toetsen **▲ / ▼** of op de **NUMMER**-toetsen. Indien aangesloten op een AV2 Euro scart ingang, selecteert u de AV2 invoerbron.

Anders drukt u op de **INPUT**-toets van de afstandsbediening om **AV 1** te selecteren. Het weergavebeeld van de videorecorder verschijnt op het scherm.

U kan ook programma's die door het product worden ontvangen op de videorecorder opnemen.

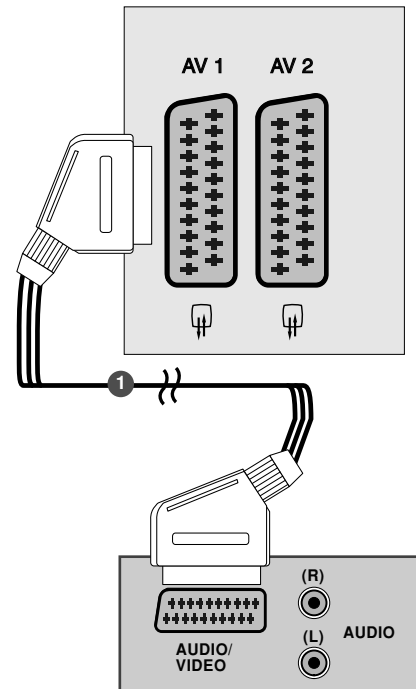

! OPMERKINGEN

- ▶ Het signaaltype RGB (rood, geel en blauw) kan alleen worden gekozen voor Euro scart 1 en alleen AV 1 kan worden ontvangen. Deze signalen worden bijvoorbeeld uitgezonden door een betaaltelevisie-decoder, een spelconsole, een foto-cd-apparaat, enz.
- ▶ Gebruik de gepantserde scartkabel.

DE CI-MODULE PLAATSEN

- Om de **gescrambelde services (betaalservices)** te bekijken in de modus voor digitale tv.
- Deze functie is niet in alle landen beschikbaar.

- 1 Plaats de CI-module in de sleuf voor de PCMCIA –kaart (Personal Computer Memory Card International Association) van de Set, zoals afgebeeld.

Zie pagina 38 voor meer informatie.

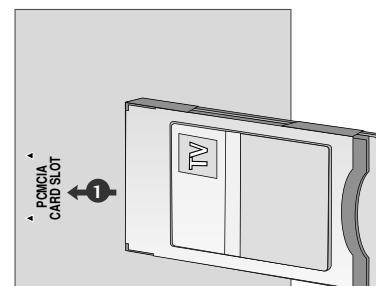

AANSLUITINGEN EN SETUP

PC AANSLUITEN

Deze Set heeft Plug en Play-mogelijkheden. Dit betekent dat de pc zich automatisch aanpast aan de instellingen van de Set.

Aansluiting met een 15-pins D-sub-kabel

- 1 Sluit de uitgangsaansluiting van de PERSONAL COMPUTER aan op de PC-aansluiting van het TV-toestel.
- 2 Sluit de audiokabel van de PC aan op de **AUDIO IN (RGB/DVI)** aansluitingen op het achterpaneel van het TV-toestel.
- 3 Druk op de **INPUT**-toets om **RGB** te selecteren.
- 4 Zet de PC aan. Het beeld van het PC-scherm verschijnt op het TV-toestel.
Het TV-scherm kan nu worden gebruikt als monitor van de PC.

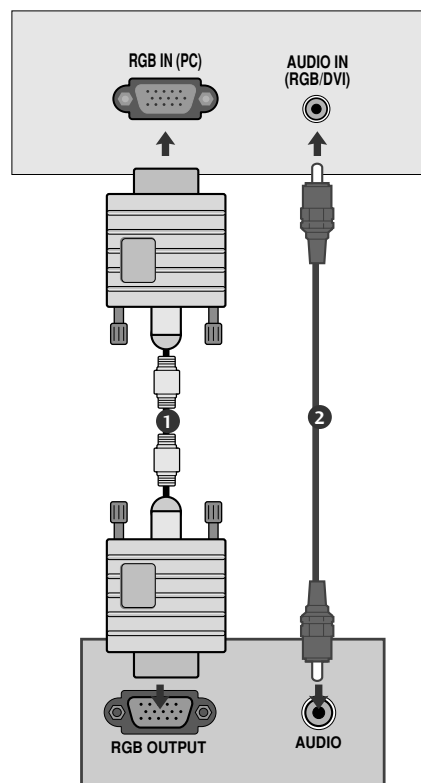

! OPMERKINGEN

- ▶ Maak gebruik van afgeschermd signaal interfacekabels (D-sub 15 pin kabel, DVI-kabel) met ferrietkernen om de standaard naleving voor het product te behouden.

AANSLUITINGEN EN SETUP

Bij het aansluiten met een DVI kabel

- 1 Sluit de DVI uitvoer van de PC aan op het DVI-D IN contactpunt van de set.
- 2 Sluit de audiokabel van de pc aan op de **AUDIO IN (RGB/DVI)**-aansluitingen van het toestel.

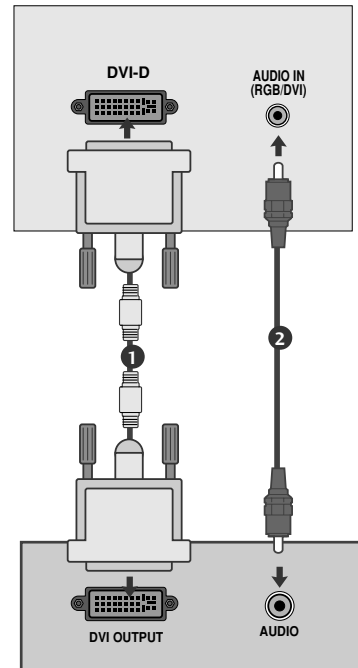

! OPMERKINGEN

- ▶ Indien de set koud is, kan er een licht "geflinker" zichtbaar zijn wanneer de set wordt aangezet. Dit is normaal, er is niets mis met de set.
- ▶ Gebruik, indien mogelijk de videomodus 1680x1050@60Hz om de beste beeldkwaliteit te verkrijgen voor uw LCD-monitor. Als u de andere resoluties gebruikt, kunnen aangepaste en verwerkte beelden op het scherm verschijnen. Het toestel werd vooraf aangepast aan de modus 1680x1050@60Hz .
- ▶ Er kunnen sommige puntvormige onvolkomenheden op het scherm verschijnen, zoals rode, groene of blauwe vlekken. Dit zal echter geen gevolgen voor de prestaties van de monitor hebben.
- ▶ Druk niet lang met uw vinger op het LCD-scherm aangezien dit nabeelden (remanentbeelden) kan veroorzaken.
- ▶ Om te voorkomen dat er gedurende langere tijd een stilstaand beeld op het scherm aanwezig is. Het stilstaand beeld kan permanent in het scherm geprint worden; gebruik een schermbeveiliging indien mogelijk.

ACHTERPANEEL VOOR KABELGELEIDING

Bind de kabels aan elkaar met behulp van een kabelbinder, zoals afgebeeld.

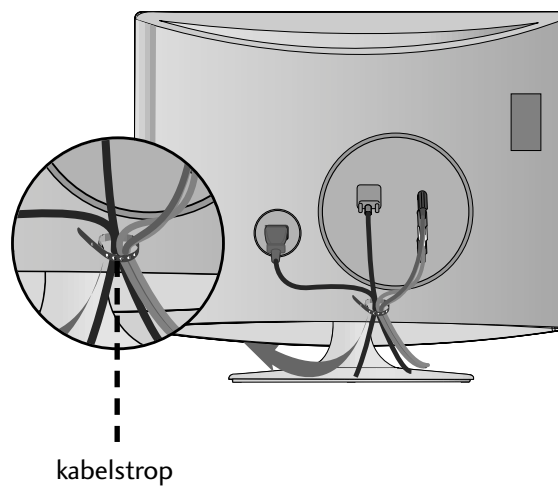

AANSLUITINGEN EN SETUP

RGB/DVI [PC]

Resolutie	Horizontale frequentie (kHz)	Verticale frequentie (Hz)
720x400	31.468	70
640x480	31.469	60
	37.500	75
800x600	37.879	60
	46.875	75
1024x768	48.363	60
	60.123	75
1152x864	67.500	75
1280x1024	63.981	60
	79.976	75
1680x1050	64.674	60
	65.290	60

HDMI[DTV] ondersteunde modus

Resolutie	Horizontale frequentie (kHz)	Verticale frequentie (Hz)
720x480/60p	31.47	60
	31.5	60
720x576/50p	31.25	50
1280x720/50p	37.5	50
1280x720/60p	44.96	60
	45	60
1920x1080/60i	33.72	60
	33.75	60
1920x1080/50i	28.125	50
1920x1080/50p	56.25	50
1920x1080/60p	67.43	60
	67.5	60

AANSLUITINGEN EN SETUP







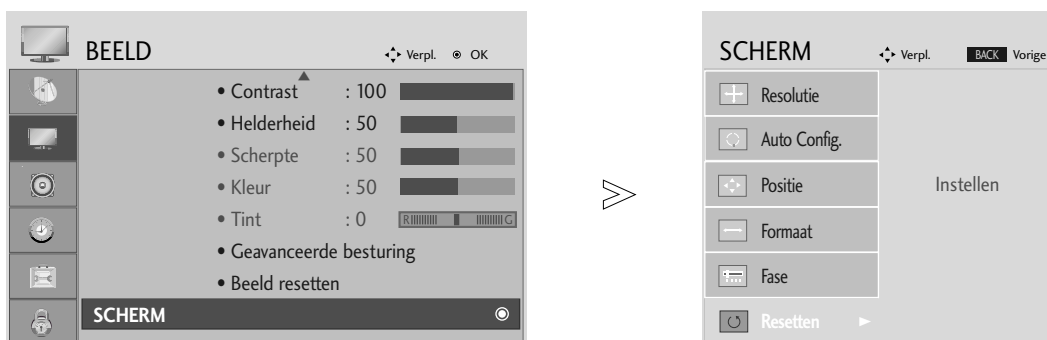

SCHERMINSTELLING VOOR PC-MODUS

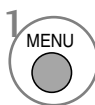
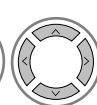
Screen Reset (Beeldscherm terugzetten)

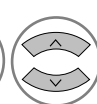
Zet Positie, Afmeting en Fase terug naar fabriek standaardinstellingen.

Deze functie werkt in de volgende modus: RGB [PC].



-   **BEELD** selecteren.
-   **SCHERM** selecteren.
-   **Resetten** selecteren.
-   **Ja** selecteren.
-  **RESETTEN** uitvoeren.

- Druk op de knop MENU of EXIT om het menuvenster te sluiten.
- Druk op knop BACK om naar het vorige menuscherm te gaan.

AANSLUITINGEN EN SETUP

Aanpassing voor schermpositie, afmeting, fase

Indien het beeld niet helder is na auto afstelling en vooral indien de tekens nog niet scherp zijn, past u de beeldfase handmatig aan.

Deze functie werkt in de volgende modus: RGB[PC].

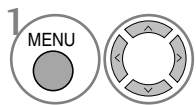

BEELD selecteren.

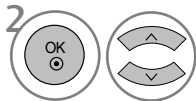

SCHERM selecteren.

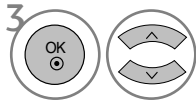

Selecteer Position (Beeldpositie), Size (Beeldgrootte) of Phase (Fase).

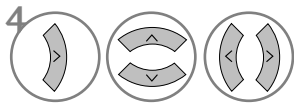

Breng de gewenste instellingen aan.

- Druk op de knop MENU of EXIT om het menuvenster te sluiten.
- Druk op knop BACK om naar het vorige menuscherm te gaan.







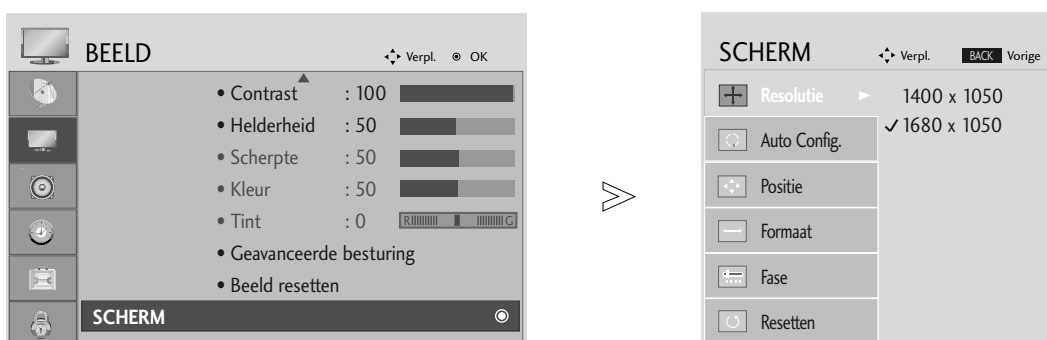

AANSLUITINGEN EN SETUP

De resolutie selecteren

Om een normaal beeld weer te geven moet u ervoor zorgen dat het oplossend vermogen (de resolutie) van de rgb-modus en de keuze van de pc-modus met elkaar overeenstemmen.

Deze functie werkt in de volgende modus: RGB[PC].



- 1   **BEELD** selecteren.
- 2   **SCHERM** selecteren.
- 3   **Resolutie** selecteren.
- 4   Kies de gewenste resolutie.

- Druk op de knop MENU of EXIT om het menuvenster te sluiten.
- Druk op knop BACK om naar het vorige menuscherm te gaan.

AANSLUITINGEN EN SETUP

Automatisch configureren (alleen in de modus RGB [PC])

Past beeldpositie automatisch aan en minimaliseert beeld instabiliteit. Indien na aanpassing het beeld nog steeds niet correct is, werkt uw set goed, maar dient u verder aan te passen.

Auto config. (automatisch configureren)

Met deze functie kunt u de klok, de fase en de positie van het scherm automatisch aanpassen. Het weergegeven beeld verdwijnt enkele seconden terwijl de automatische configuratie wordt uitgevoerd.

1. Het OSD (weergave op het scherm) gebruiken

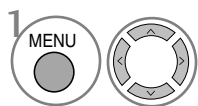

BEELD selecteren.

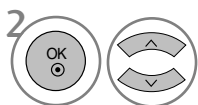

SCHERM selecteren.

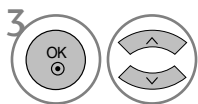

Auto config. selecteren.

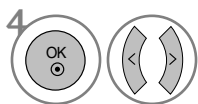

Ja selecteren.



Voer **Auto config.** uit.

- Als de positie van het beeld nog niet juist is, probeert u nogmaals de automatische aanpassing.
- Als het beeld nadat het automatisch in rgb (pc) is ingesteld alsnog moet worden bijgesteld, kunt u de beeldpositie, beeldgrootte en fase met de hand instellen.

2. OK gebruiken (Remocon of bedieningstoets)

Deze functie is uitsluitend beschikbaar voor RGB signalen.



Druk op OK.

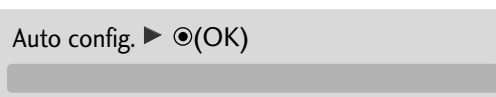

- Indien u Automatisch Configureren niet wilt uitvoeren, drukt u niet op OK



Druk op OK.

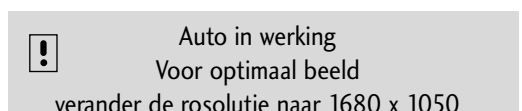

<Andere Resolutie>

- Druk op de knop MENU of EXIT om het menuvenster te sluiten.
- Druk op knop BACK om naar het vorige menu scherm te gaan.

BEDIENING VOOR TV KIJKEN/ PROGRAMMERING

TOETSFUNCTIES VAN DE AFSTANDSBEDIENING

Richt de afstandsbediening naar de sensor voor de afstandsbediening op de Set.

Type A

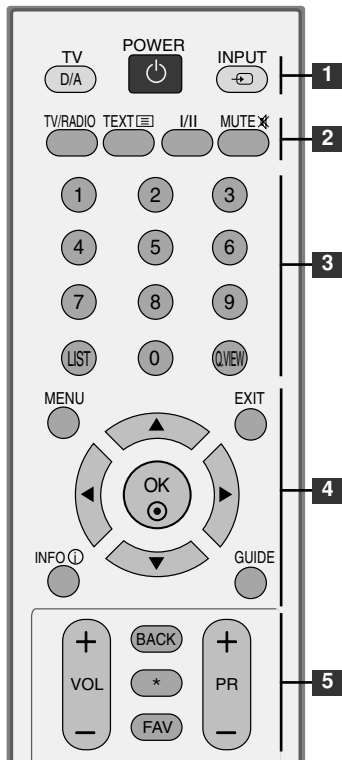

1 **POWER** Schakel de set in of uit.

TV Type A: Selecteert digitale of analoge TV modus.
TV/PC Type B: Hiermee selecteert u de tv- of de pc-modus. Hiermee schakelt u het apparaat Aan vanaf Uit.

INPUT Externe invoermodus roteert in regelmatige volgorde. (Invoeren) Schakel de set in.

2 **TV/RADIO** Selecteert Radio of TV kanaal.

I/II Hiermee selecteert u de audio-uitgang. (Zie p. 60,61)

MUTE Hiermee schakelt u het geluid in of uit.

3 **Nummertoeets** Hiermee selecteert u een programma.
0~9 knoppen Hiermee selecteert u een genummerde optie in een menu.

LIST De kanaaltabel weergeven. (Zie p. 39)

Q.VIEW Hiermee gaat u terug naar het programma dat u hiervoor hebt bekeken.

4 **MENU** Hiermee selecteert u een menu. (Zie p. 27)

EXIT Hierdoor worden alle vensters op het scherm gesloten.

INFO Hiermee geeft u de huidige schermgegevens weer.

GUIDE Hiermee geeft u de programmagids weer. (Zie p. 40-42)

THUMBSTICK Hiermee kunt u navigeren in de schermmenu's en de systeeminstellingen aan uw voorkeuren aanpassen. (omhoog/omlaag/links/rechts)

OK Hiermee accepteert u de geselecteerde optie of geeft u de huidige modus weer.

5 **VOLUME UP /DOWN** Hiermee regelt u het volume.

BACK Hiermee kunt u één stap teruggaan in een interactieve toepassing, de EPG of een andere functie voor interactie van de gebruiker.

***** Geen functie

FAV Hiermee geeft u de geselecteerde, favoriete zender weer. (Zie p. 33)

Programme UP/DOWN Hiermee selecteert u een programma.

Type B

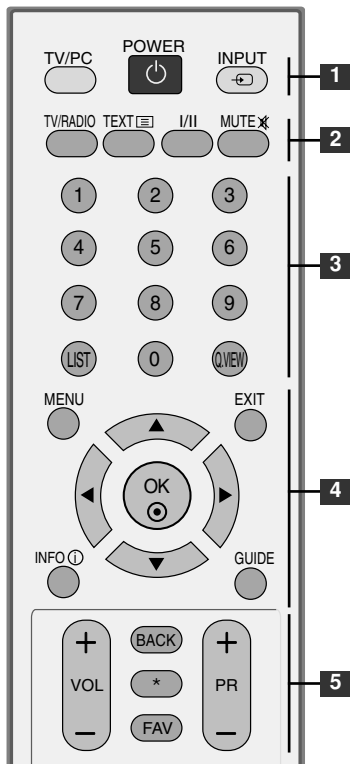

BEDIENING VOOR TV KIJKEN/ PROGRAMMERING

Type A

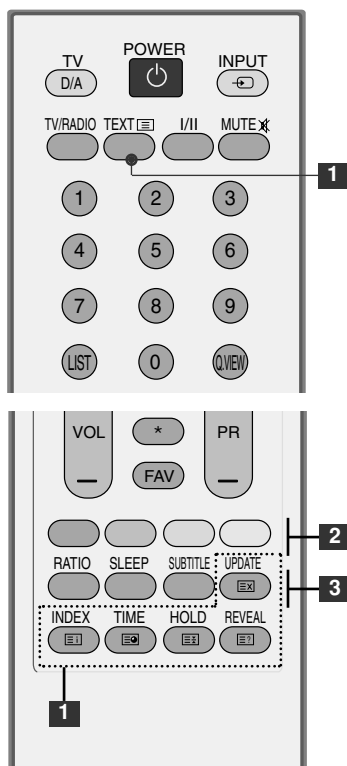

1 **TELETEKST KNOPPEN** Met deze knoppen bedient u teletekst. Zie voor meer informatie het onderwerp 'Teletekst'. (Zie p. 76-78)

2 **GEKLEURDE KNOPPEN** met deze knoppen bedient u teletekst (alleen op **TELETEKST**-modellen) of **Programmalijs**. (Zie p. 33,34,40-42,78)

3 **RATIO (BEELDFORMAAT)** Hiermee selecteert u het gewenste beeldformaat. (Zie p. 43,44)

SLEEP Hiermee stelt u de slaaptimer in. (Zie p. 67)

SUBTITLE Hiermee geeft u uw favoriete ondertiteling opnieuw weer in de digitale modus.

Type B

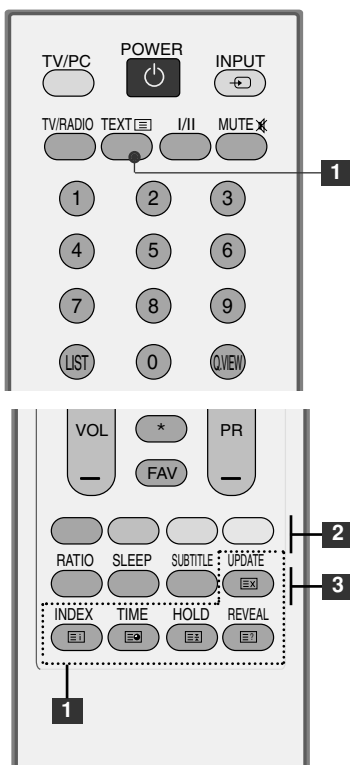

Batterijen Plaatsen

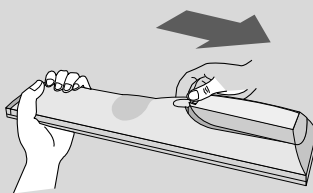

- Open het klepje van het batterijvak aan de achterzijde. Let daarbij op de polen (+ bij +, - bij -).
- Plaats twee AAA-batterijen van 1,5V. Gebruik nooit oude of gebruikte batterijen samen met nieuwe batterijen.
- Sluit het klepje.

BEDIENING VOOR TV KIJKEN/ PROGRAMMERING

DE TV INSCHAKELEN

Als uw tv wordt ingeschakeld, kunt u de functies ervan gebruiken.

- 1 Sluit eerst het netsnoer op de juiste wijze aan.
- 2 Schakel de stroom in met een druk op de aan/uit-schakelaar op het toestel.
- 3 Druk op de afstandsbediening op de knop "TV".
- 4 Stel het kanaal in met behulp van de PR+/- knoppen of de cijferknoppen op de afstandsbediening.

Instelling initialiseren

Als het schermmenu wordt weergegeven zoals afgebeeld nadat u het toestel hebt ingeschakeld, kunt u de instelling voor Language (Taal), Country (Land), Time Zone (Tijdzone) en Auto programme tuning (Automatisch programmeren) aanpassen.

Opmerking

- a. Het scherm verdwijnt automatisch na ongeveer 40 seconden, tenzij u op een knop drukt.
- b. Druk op de knop **BACK** (Vorige) als u het huidige schermmenu wilt wijzigen in het vorige schermmenu.

Type A

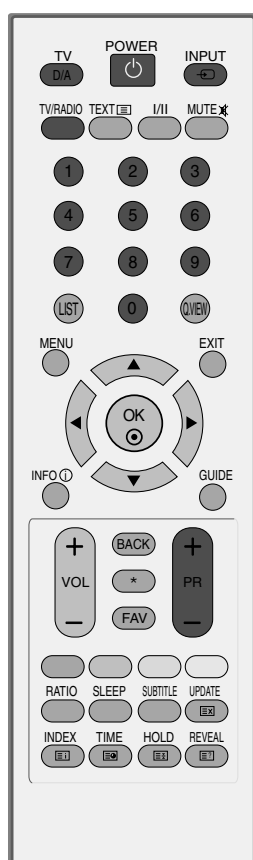

Type B

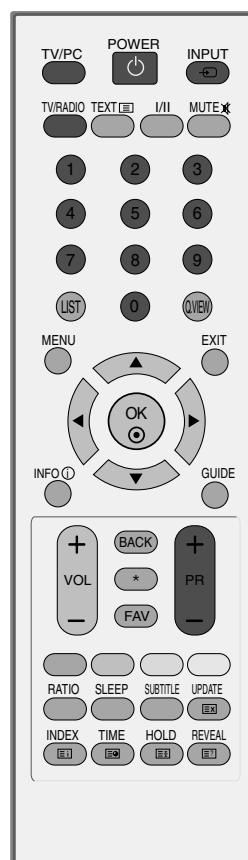

BEDIENING VOOR TV KIJKEN/ PROGRAMMERING

PROGRAMMA SELECTEREN

- 1 Druk op de knop **PR +** of **-** of op de cijfertoetsen om een programmanummer te selecteren.

VOLUME REGELEN

- 1 Druk op de knop **VOL +** of **-** om het volume te regelen.

U kunt het geluid uitschakelen door op de knop **MUTE** (dempen) te drukken.

U kunt deze functie weer annuleren door op de knop **MUTE**, **VOL +** of **-** of **I/II** te drukken.

Type A



Type B

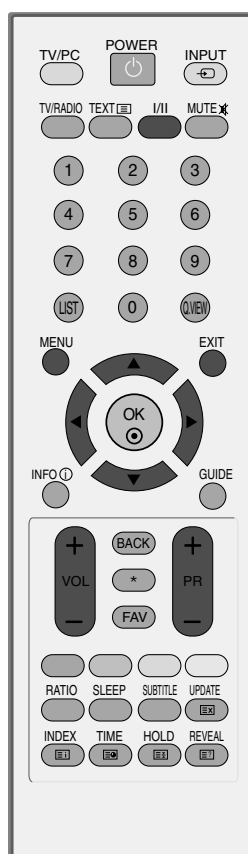

BEDIENING VOOR TV KIJKEN/ PROGRAMMERING

SCHERMMENU'S SELECTEREN EN AANPASSEN

Het OSD (On Screen Display) van uw set kan iets verschillen van de afbeeldingen in deze handleiding.

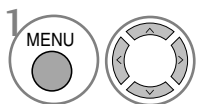
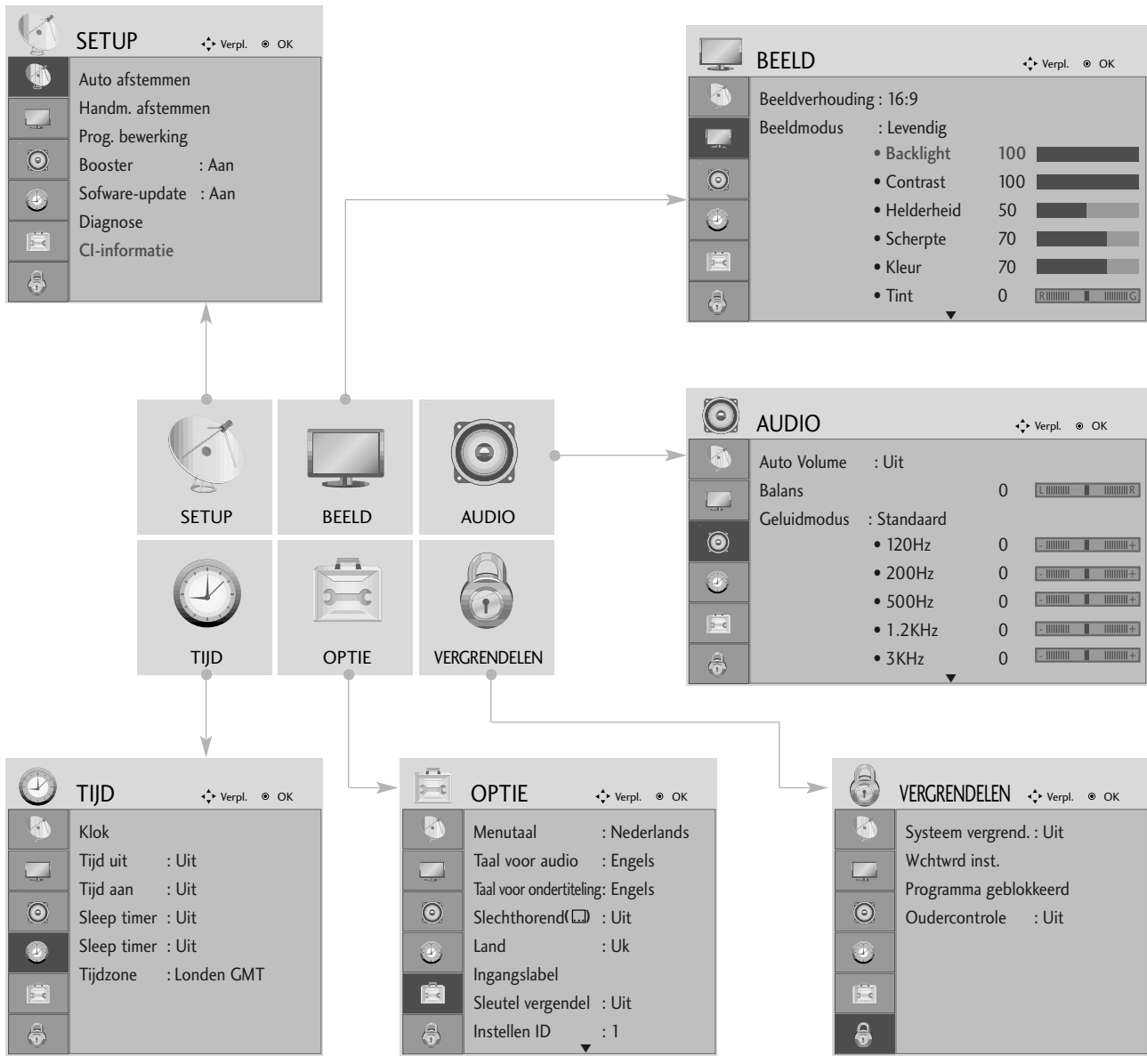

Alle menu's afzonderlijk weergeven.

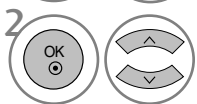

Een menuonderwerp selecteren.



Naar het popupmenu gaan.

- Druk op de knop MENU of EXIT om het menuvenster te sluiten.
- Druk op knop BACK om naar het vorige menuscherm te gaan.

BEDIENING VOOR TV KIJKEN/ PROGRAMMERING

AUTOMATISCH PROGRAMMA'S ZOEKEN

Gebruik deze optie als u alle programma's automatisch wilt opzoeken en opslaan.

Als u de functie voor automatisch programmeren start, wordt alle eerder opgeslagen informatie gewist.

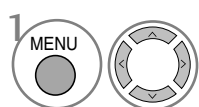
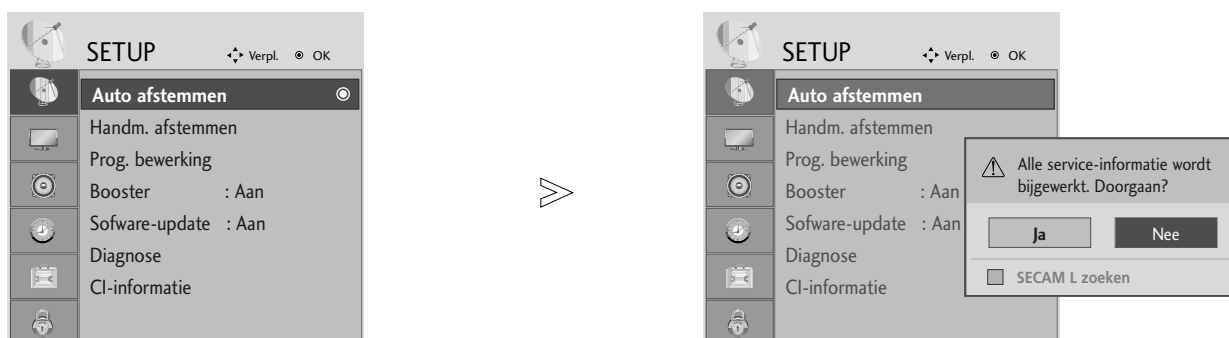

SETUP selecteren.

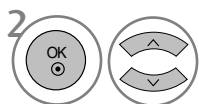

Auto afstemmen selecteren.

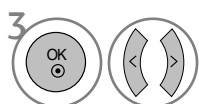

Ja selecteren.



Auto afstemmen uitvoeren.

- Voer in **Systeem vergrend.** 'Aan' een wachtwoord van vier cijfers in met de cijfertoetsen.
- Als u de automatische programmering wilt voortzetten, selecteert u **Ja** met de knop ◀ ▶ Druk vervolgens op de knop OK Selecteer anders **Nee**.

• Druk op de knop MENU of EXIT om het menuvenster te sluiten.

• Druk op knop BACK om naar het vorige menuscherm te gaan.

BEDIENING VOOR TV KIJKEN/ PROGRAMMERING

HANDMATIG PROGRAMMA'S ZOEKEN (IN DIGITALE MODUS)

Met Manual Tuning (Handmatig programmeren) kunt u zelf een programma toevoegen aan de programmalijst.

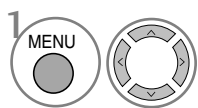
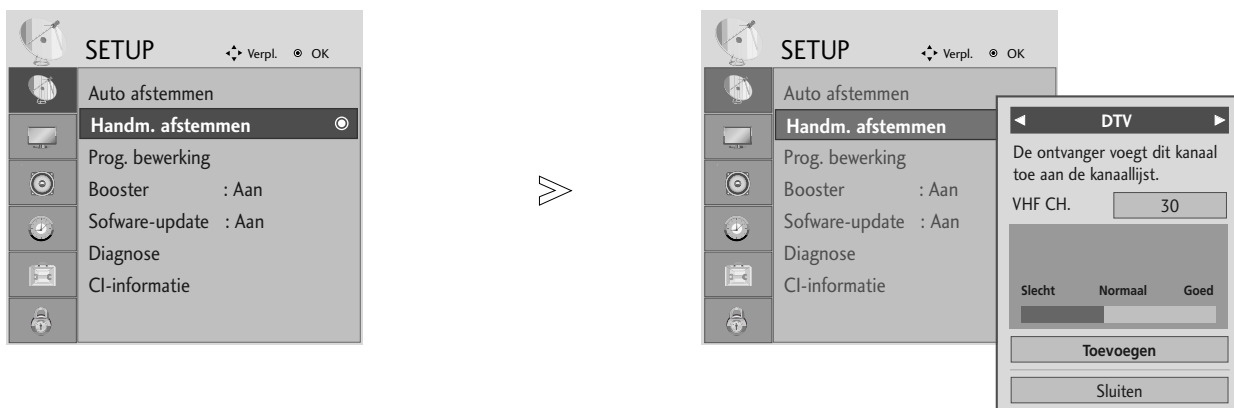

SETUP selecteren.

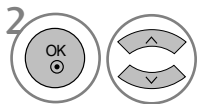

Handm. afstemmen selecteren.

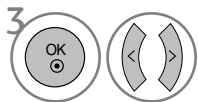

DTV selecteren.

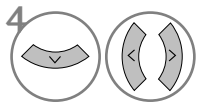

Het gewenste programmanummer selecteren.

- Voer in **Systeem vergrend.** 'Aan' een wachtwoord van vier cijfers in met de cijfertoetsen.







- Druk op de knop MENU of EXIT om het menuvenster te sluiten.
- Druk op knop BACK om naar het vorige menuscherm te gaan.

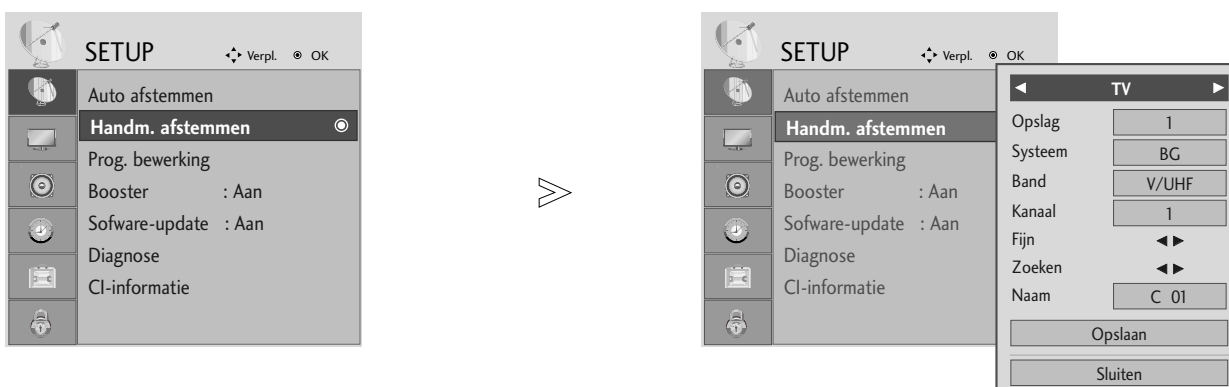

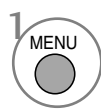
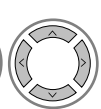

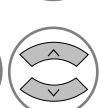

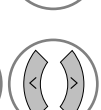
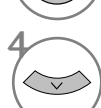
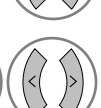
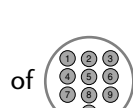
BEDIENING VOOR TV KIJKEN/ PROGRAMMERING

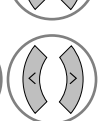
HANDMATIG PROGRAMMA'S ZOEKEN (IN ANALOGE MODUS)

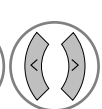
Deze methode stelt u in staat handmatig af te stemmen op zenders en de zenders in de gewenste volgorde te rangschikken.

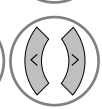
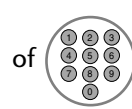

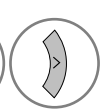
-   **SETUP** selecteren.
-   Select **Handm. afstemmen**.
-   **TV** selecteren.
-   of  Het gewenste programmanummer selecteren.
-   Een tv-systeem selecteren.

-   **VHF/UHF** of **Kabel** selecteren.
-   of  Het gewenste programmanummer selecteren.
-   Start het zoeken.
-   **Opslaan** selecteren.

- Druk op de knop MENU of EXIT om het menuvenster te sluiten.
- Druk op knop BACK om naar het vorige menuscherm te gaan.

- Voer in **Systeem vergrend.** 'Aan' een wachtwoord van vier cijfers in met de cijfertoetsen..
- **L** : SECAM L/L' (Frankrijk)
BG : PAL B/G, SECAM B/G (Europa/Oost-Europa /Azië/Nieuw-Zeeland/Midden-Oosten/Afrika/Aus
I : PAL I/II (V.K./Ierland/Hongkong/Zuid-Afrika)
DK : PAL D/K, SECAM D/K (Oost- Europa/China/Afrika/CIS)
- Herhaal stap 4 t/m 9 om een volgend kanaal op te slaan.

BEDIENING VOOR TV KIJKEN/ PROGRAMMERING

■ Naam aan zender toewijzen

U kan ook aan elk programmanummer een zendernaam van vijf tekens toekennen.

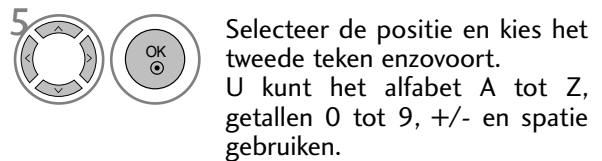

■ Fijnafstemming ■ Fijnafstemming

Normaliter is fijnafstemming alleen noodzakelijk bij een slechte ontvangst.

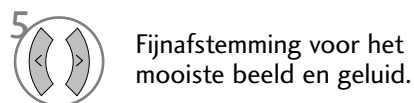

- Druk op de knop MENU of EXIT om het menuvenster te sluiten.
- Druk op knop BACK om naar het vorige menuscherm te gaan.

BEDIENING VOOR TV KIJKEN/ PROGRAMMERING

FIJNAFSTEMMING

Als een programmanummer wordt overgeslagen, betekent dit dat u het niet kunt selecteren met de knop **PR + -** wanneer u tv kijkt.

Als u het overgeslagen programma wilt selecteren, voert u het betreffende nummer direct met de cijfertoetsen in of selecteert u dit nummer in het menu Programme Edit (Programma bewerken).

Met deze functie kunt u de opgeslagen programma's overslaan.

In sommige landen is het beschikbaar om een programmanummer met de **GELE** knop te verplaatsen.

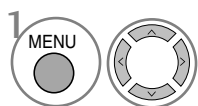
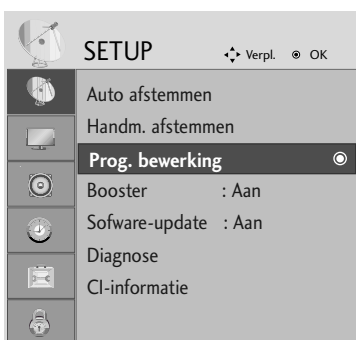

SETUP selecteren.

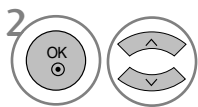

Prog. bewerking selecteren.



Prog. bewerking invoeren.



Een programma selecteren dat u wilt opslaan of overslaan.

- Voer in **Systeem vergrend.** 'Aan' een wachtwoord van vier cijfers in met de cijfertoetsen.

- Druk op de knop MENU of EXIT om het menuvenster te sluiten.
- Druk op knop BACK om naar het vorige menuscherm te gaan.

BEDIENING VOOR TV KIJKEN/ PROGRAMMERING

IN DTV/RADIO-MODUS

■ Een programmanummer overslaan



Een programmanummer selecteren dat u wilt overslaan.



Het overgeslagen programmanummer blauw kleuren.



Het overgeslagen programma vrijgeven.

- Wanneer een programmanummer wordt overgeslagen, betekent dit dat u het niet langer kan selecteren met de toetsen **PR +** - tijdens de normale TV-bediening.
- Als u het overgeslagen programma wilt selecteren, voert u het betreffende nummer direct met de cijfertoetsen in of selecteert u dit nummer in het menu Programme Edit (Programma bewerken) of de EPG.

■ Favoriet programma selecteren

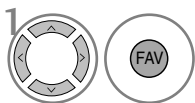

Uw favoriete programmanummer selecteren.

- Hierdoor wordt het geselecteerde programma automatisch in de lijst van favoriete programma's opgenomen.

BEDIENING VOOR TV KIJKEN/ PROGRAMMERING

IN TV-MODUS



Met deze functie kan u opgeslagen programma's wissen of overslaan.

■ Auto Sort (Automatisch sorteren)

- 1  Auto Sort (Automatisch sorteren) starten.





• Nadat u Auto Sort (Automatisch Sorteren) eenmaal hebt gestart kunt u geen programma's meer bewerken.

■ Een programma wissen



- 1  Een programmanummer selecteren dat u wilt wissen.
- 2  Het gewiste programmanummer rood kleuren.
- 3  Het gewiste programma vrijgeven.

• Het geselecteerde programma wordt gewist en alle volgende programma's schuiven één positie op naar boven.

■ Een programma verplaatsen



- 1  Een programmanummer selecteren dat u wilt verplaatsen.
- 2   Het verplaatste programmanummer GEEL kleuren.
- 3  Het verplaatste programma vrijgeven.

■ Een programmanummer overslaan

- 1  Een programmanummer selecteren dat u wilt overslaan.
- 2  Het overgeslagen programmanummer blauw kleuren.
- 3  Het overgeslagen programma vrijgeven.

• Wanneer een programmanummer wordt overgeslagen, betekent dit dat u het niet langer kan selecteren met de toetsen PR + - tijdens de normale TV-bediening.
• Om het overgeslagen programma te selecteren, moet u het programmanummer rechtstreeks invoeren met de NUMMER-toetsen of het selecteren in het menu programma's bewerken of in de programmatabel.

■ Favoriet programma selecteren

- 1   Uw favoriete programmanummer selecteren.

• Het geselecteerde programma wordt toegevoegd aan de lijst van favoriete programma's.





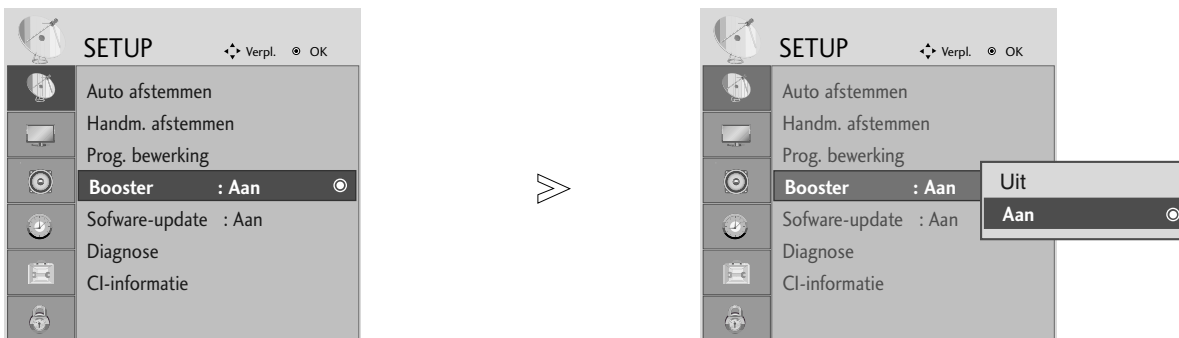

BEDIENING VOOR TV KIJKEN/ PROGRAMMERING

BOOSTER (IN DIGITALE MODUS)

Selecteer Booster Aan indien de ontvangst slecht is.

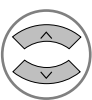
Selecteer "Off" (uit) indien het signaal sterk is.

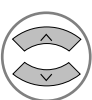

-   **SETUP** selecteren.
-   **Booster** selecteren.
-   On (Ingeschakeld) of Off (Uitgeschakeld).
-  Opslaan.

- Druk op de knop MENU of EXIT om het menuvenster te sluiten.
- Druk op knop BACK om naar het vorige menu scherm te gaan.

BEDIENING VOOR TV KIJKEN/ PROGRAMMERING

SOFTWARE UPDATE

Software Update betekent dat de software gedownload kan worden via een DVB-T-systeem.

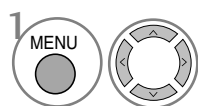
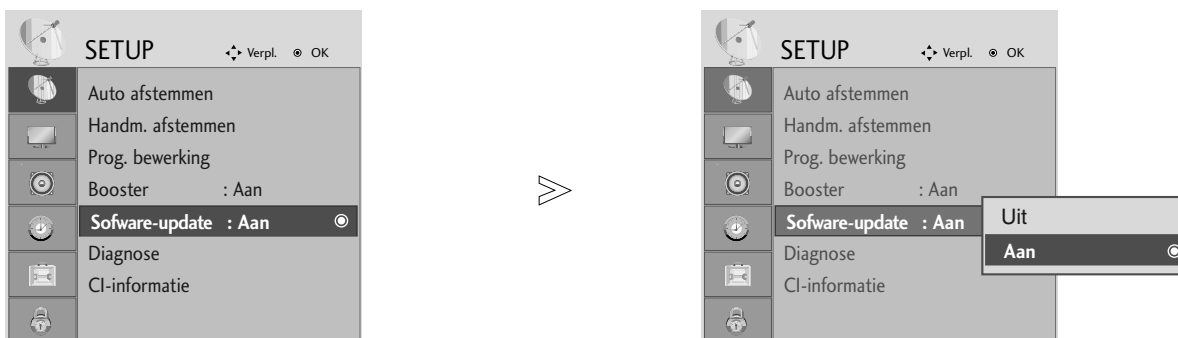

1 **SETUP** selecteren.

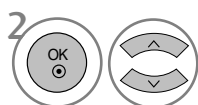

2 **Software-update** selecteren.

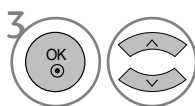

3 On (Ingeschakeld) of Off (Uitgeschakeld).

- Als u **Aan**, selecteert, wordt een bevestigingsvenster weergegeven met de mededeling dat er nieuwe software is gevonden.



4 Opslaan.

Wanneer u Software Update (Software-update) instelt

Soms wordt het volgende menu op het tv-scherm weergegeven wanneer er informatie over bijgewerkte digitale software wordt verzonden.



Selecteer **Ja** met de knop ◀ ▶ wanneer de volgende afbeelding wordt weergegeven.



Nadat de software-update is voltooid, wordt het systeem gedurende ongeveer 1 minuut opnieuw opgestart.



- Houd rekening met het volgende tijdens een software-update:

- De stroomvoorziening naar deze set mag niet onderbroken worden.
- De set mag niet uitgeschakeld worden.
- De antenna mag niet worden verwijderd.
- Na de software-update kunt u de bijgewerkte software in het menu Diagnostics (Diagnose) bevestigen.

BEDIENING VOOR TV KIJKEN/ PROGRAMMERING

DIAGNOSTICS (IN DIGITALE MODUS)

Met deze functie kunt u de fabrikant, het model/type, het serienummer en de softwareversie bekijken.

De gegevens en signaalsterkte van de ingeschakelde MUX worden weergegeven.

De signaalgegevens en servicenaam van de geselecteerde MUX worden weergegeven.

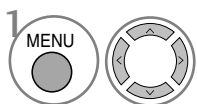

1 **SETUP** selecteren.

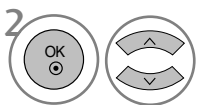

2 **Diagnose** selecteren.



3 Fabrikant, model/type, serienummer en softwareversie weergeven.

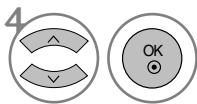

4 Programma-informatie weergeven.

- Druk op de knop MENU of EXIT om het menuvenster te sluiten.
- Druk op knop BACK om naar het vorige menuscherm te gaan.

BEDIENING VOOR TV KIJKEN/ PROGRAMMERING

CI [COMMON INTERFACE] INFORMATION

Deze functie stelt u in staat om gecodeerde diensten (betaaldiensten) te bekijken. U kunt geen betaaldiensten bekijken indien u de CI Module verwijderd.

U kunt het modulemenu openen indien de module geplaatst is in de CI gleuf.

Neem contact op met uw winkelier indien u een module en smart card wilt kopen. Plaats of verwijder de CAM module niet herhaaldelijk in/uit de set. Dit kan een defect veroorzaken. Indien de set ingeschakeld is na het plaatsen van een CI Module, kan het voorkomen dat er geen geluid te horen is.

Mogelijk ziet het beeld er onnatuurlijk uit, afhankelijk van de CI-module en smartcard.

CI(Common Interface) functie kan niet worden toegepast gebaseerd op omstandigheden van het land van uitzending.

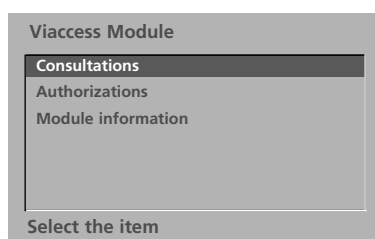
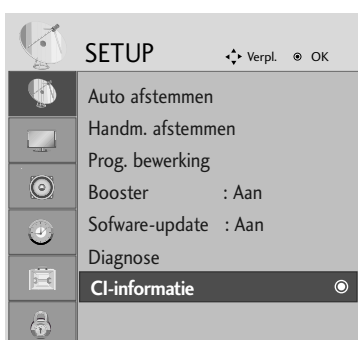

- Dit schermmenu is alleen ter illustratie bedoeld en de menuopties en schermindeling verschillen per leverancier van digitale betaalservices.
- U kunt het menuscherm en de service voor de gemeenschappelijke interface (CI, Common Interface) laten wijzigen door uw leverancier.

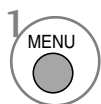

1 **SETUP** selecteren.



2 **CI-informatie** selecteren.



3 Het gewenste onderwerp weergeven. Informatie over de module, smartcard, taal, downloaden van software e.d.



4 Opslaan.

- Druk op de knop MENU of EXIT om het menuvenster te sluiten.

- Druk op knop BACK om naar het vorige menuscherm te gaan.

BEDIENING VOOR TV KIJKEN/ PROGRAMMERING

PROGRAMMALIJST OPVRAGEN

U kan controleren welke programma's in het geheugen zijn opgeslagen door de programmatabel weer te geven.

 Weergegeven bij een geblokkeerd programma.

■ De programmatabel weergeven

1  PROGRAMME LIST
(Programmaoverzicht) weergeven.

- Mogelijk staan sommige programma's in het blauw. Dit zijn programma's die zijn ingesteld om te worden overgeslagen door de functie automatische programmering of in de programmabewerkingsfunctie.
- Sommige programma's worden in de tabel weergegeven met hun kanaalnummer. Dit zijn programma's waaraan geen zenderaam is toegekend.

■ Een programma selecteren in de programmatabel

1  Een programma selecteren.

2  Naar het gekozen programmanummer overschakelen.

 De modus van het programma dat u momenteel bekijkt, wordt gewijzigd van TV in DTV en Radio.

■ Bladeren door de programmatabel

1  Door- en terugbladeren.

2  Naar normaal tv-kijken teruggaan.

■ Lijst met favoriete programma's weergeven

1  Het Favorite Program (Favoriete programma's) -overzicht weergeven.

EPG (ELEKTRONISCHE PROGRAMMAGIDS) (IN DIGITALE MODUS)

Het systeem bevat een elektronische programmagids (EPG) waarmee u door alle mogelijke weergaveopties kunt navigeren.

De EPG bevat informatie als programmavermeldingen en begin- en eindtijden voor alle beschikbare services. Bovendien is gedetailleerde informatie over het programma vaak beschikbaar in de EPG. (Het aantal programmegegevens en de beschikbaarheid hiervan zijn afhankelijk van de betreffende omroep.)

Deze functie kan alleen worden gebruikt wanneer de EPG-gegevens worden uitgezonden door omroepen.

In de EPG worden de programmegegevens van de komende acht dagen weergegeven.

EPG in-/uitschakelen



1 EPG (Elektronische programmagids) in- of uitschakelen.

Programmagids		06 Mar. 2006 15:09	
ALLE	14:00	15:00	
1 YLE TV1	Geen info	Kungskonsumente	
2 YLE TV2	Geen info	TV2: Farnen	Geen info
4 TV..	Geen info		
5 YLE FST	Geen info		
6 CNN	Geen info		
8 YLE24	Geen info Tänään otsikoissa

TV/RADIO Radio FAV Favoriet INFO Informatie PR. Wijzigen
● Modus ● Datum ● Handmatice Timer ● Schemalijst

Een programma selecteren



of



Het gewenste programma selecteren.



2 Het geselecteerde programma weergeven.

EPG (ELECTRONIC PROGRAMME GUIDE)(IN DIGITAL MODE)

Knopfunctie in gidsmodus NOW/NEXT (Nu/Volgende)



EPG-modus wijzigen.



Instellingsmodus voor invoeren van timeropname/herinnering.



Lijstmodus voor invoeren van timeropname/herinnering



Naar het geselecteerde overschakelen.



Het programma NOW (Nu) of NEXT (Volgende) selecteren.



Het uitgezonden programma selecteren.



Pagina omhoog/omlaag.



EPG uitschakelen.



Tv- of radioprogramma selecteren.



Detailgegevens in- of uitschakelen.

Knopfunctie in gidsmodus voor 8 dagen



EPG-modus wijzigen.



Instellingsmodus voor datum uitschakelen.



Instellingsmodus voor invoeren van timeropname/herinnering



Lijstmodus voor invoeren van timeropname/herinnering



Naar het geselecteerde overschakelen.



Het programma NOW (Nu) of NEXT (Volgende) selecteren.



Het uitgezonden programma selecteren.



Pagina omhoog/omlaag.

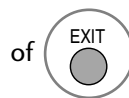

EPG uitschakelen.



Tv- of radioprogramma selecteren.



Detailgegevens in- of uitschakelen.

Knopfunctie in modus voor wijzigen van datum



Instellingsmodus voor datum uitschakelen.



Naar de geselecteerde datum gaan.



Een datum selecteren.



Instellingsmodus voor datum uitschakelen.

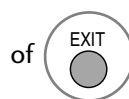

EPG uitschakelen.

EPG (ELECTRONIC PROGRAMME GUIDE)(IN DIGITAL MODE)

Knopfunctie in vak met uitgebreide beschrijving



Tekst omhoog/omlaag.



Instellingsmodus voor invoeren van timeropname/herinnering



Detailgegevens in- of uitschakelen.



of



EPG uitschakelen.

Knopfunctie in instellingsmodus voor opname/herinnering

Deze functie is alleen beschikbaar wanneer u opnameapparatuur met pin8-opnamesignalen aansluit op de DTV-OUT-connector via een scartkabel.



Naar de lijstmodus Guide (Gids) of Timer (Timer) gaan



Timeropname/herinnering opslaan.



Type, service, datum of begin-/einddatum selecteren.



Functie-instelling.

Knopfuncties in de modus Programmeringslijst



Instellingsmodus voor toevoegen van nieuwe handmatige timer



Bewerkingsmodus Programmeringslijst invoeren.



Het geselecteerde item verwijderen.



Naar de modus Guide (Gids) gaan.



Programmeringslijst selecteren.

BEELDINSTELLING

BEELDFORMAAT INSTELLEN

U kunt het scherm in verschillende beeldformaten bekijken: 16:9, Scannen, Original, 4:3, 14:9 en Zoom1/2.

Als een stilstaand beeld lang op het scherm wordt weergegeven, kan dit beeld ingebrand worden op het scherm.

U kunt de vergrotingsfactor aanpassen met de knop ▲ ▼.

Deze functie werkt bij het volgende signaal.

- U kunt tevens de Aspect Ratio aanpassen in het RATIO OSD.
- Voor zoominstelling selecteert u 14:9, Zoom1 en Zoom2 in Ratio OSD.

• 16:9

Na selectie wordt het beeld horizontaal in een lineaire verhouding aangepast zodat het volledige scherm wordt gevuld (handig bij het bekijken van dvd's in de indeling 4:3).



• 4:3

Na selectie wordt een beeld weergegeven met een oorspronkelijke beeldverhouding 4:3, waarbij aan de rechter- en aan de linkerzijde een grijze balk wordt weergegeven.



BEELDINSTELLING

- **Original**

Als uw tv het breedbeeldsignaal ontvangt, wordt dit automatisch omgezet in het beeldformaat dat moet worden uitgezonden.



- **14:9**

U kan films (het beeldformaat 14:9) of gewone TV-programma's bekijken via de modus 14:9. Het 14:9- scherm ziet eruit als een 4:3-beeld dat is vergroot naar boven/onder links/rechts.



- **Zoom 1**

Na selectie wordt het beeld zonder wijziging weergegeven, terwijl het volledige scherm wordt gevuld. Het bovenste en onderste gedeelte van het beeld worden echter afgesneden.



- **Zoom 2**

Kies **Zoomen 2** wanneer u het beeld wilt wijzigen, zowel horizontaal uitgerekt en verticaal afgesneden. Het resultaat is een compromis tussen beeldaanpassing en schermdekking.



- **Scannen**

De volgende keuze heeft tot gevolg dat u het beeld in de beste kwaliteit ziet zonder dat het originele beeld in hoge resolutie vermindert. Let op: Als het originele beeld ruis bevat, ziet u ruis aan de beeldranden.



! OPMERKINGEN

- ▶ U kunt de beeldverhoudingen 16:9 (breedbeeld), 4:3, 14:9 en Zoom 1/2 alleen in de component-modus (lager dan 720p) instellen.
- ▶ U kunt 4:3, 16:9 (breed) alleen in de RGB/DVI modus selecteren.
- ▶ In de modus HDMI/Component (meer dan 720 p) is Scannen beschikbaar.
- ▶ U kunt "Original" alleen bij digitale teletekst (MHEG-5) in Groot-Brittannië selecteren.

BEELDINSTELLING

STANDAARDBEELDINSTELLINGEN

Beeldmodus: fabrieksinstelling

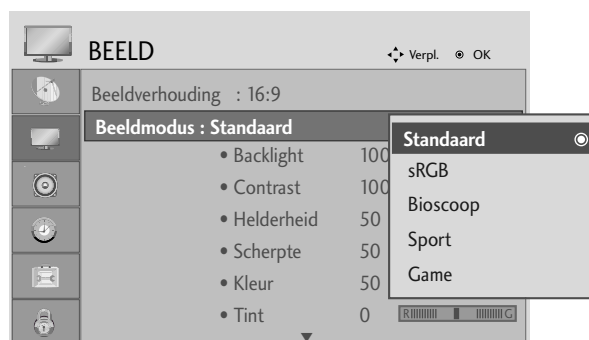

<RGB,DVI Modus>



<Andere modus>

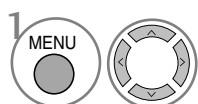

BEELD selecteren.

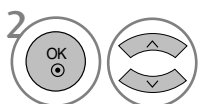

Beeldmodus selecteren.

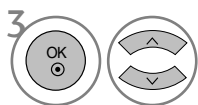

Selecteer de gewenste beeldwaarde.

- Beeldmodus past de set aan voor de beste beeldweergave. Selecteer de programmawaarde in het menu Beeldmodus gebaseerd op de programmacategorie.





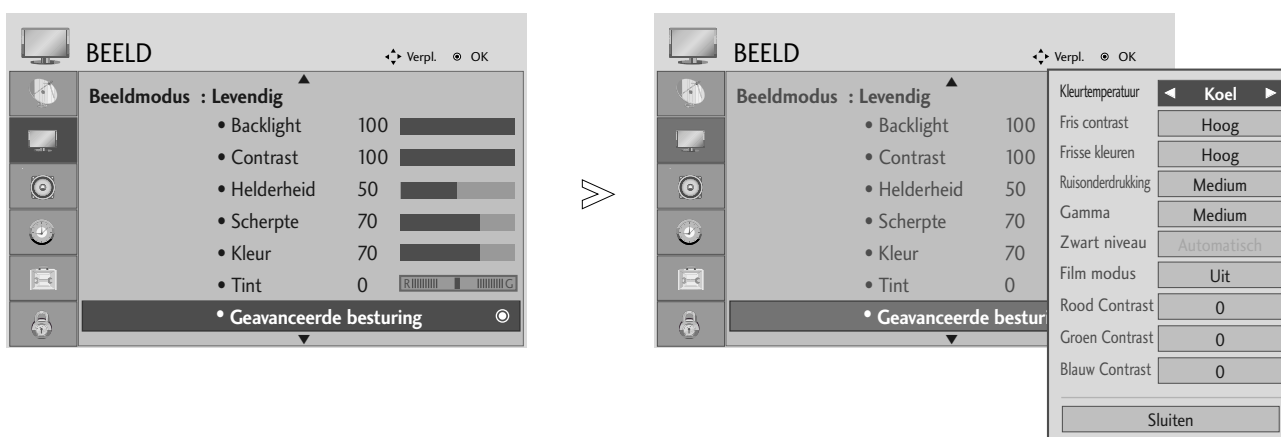

- Druk op de knop MENU of EXIT om het menuvenster te sluiten.
- Druk op knop BACK om naar het vorige menuscherm te gaan.

BEELDINSTELLING

Automatische kleurtoon instellen (warm/medium/koel)

Kies een van de drie automatische kleuraanpassingen. Stel in op warm om warme kleuren, zoals rood, te versterken, of stel in op koel om minder intense kleuren met meer blauw te bekijken.



-   **BEELD** selecteren.
-   **Geavanceerde besturing** selecteren.
-   **Kleurtemperatuur** selecteren.
-  **Koel, Medium of Warm** selecteren.

- Druk op de knop MENU of EXIT om het menuvenster te sluiten.
- Druk op knop BACK om naar het vorige menuscherm te gaan.

BEELDINSTELLING

Automatische kleurtoon instellen (9300K/6500K) (Alleen RGB,DVI modus)

Het menu geavanceerde bediening is inactief indien de beeldmodus sRGB geselecteerd is.

Kies een van de twee automatische kleuraanpassingen.

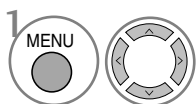
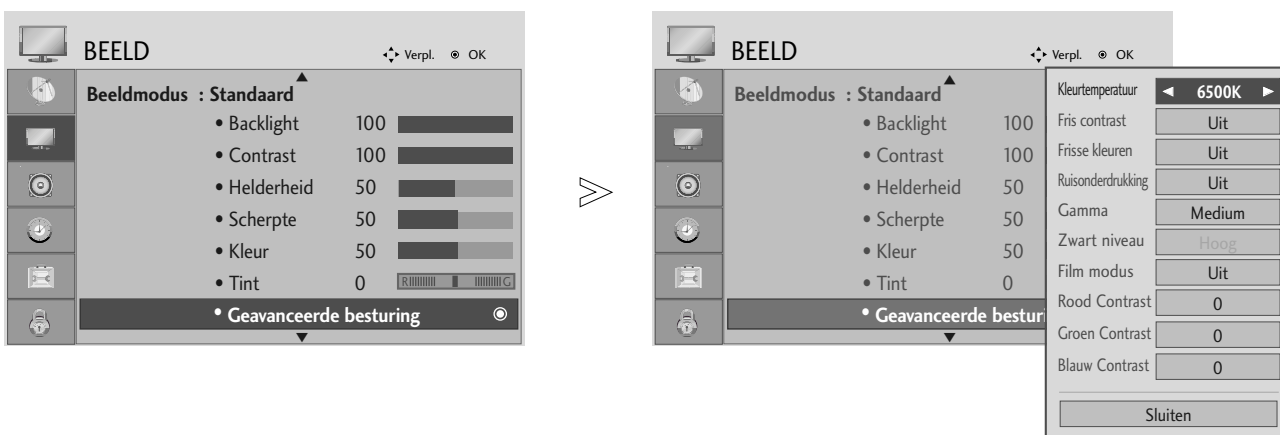

BEELD selecteren.

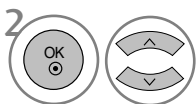

Geavanceerde besturing selecteren.

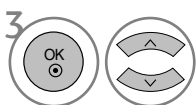

Kleurtemperatuur selecteren.

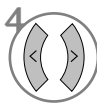

Selecteer 6500K, 9300K

- Druk op de knop MENU of EXIT om het menuvenster te sluiten.
- Druk op knop BACK om naar het vorige menuscherm te gaan.

BEELDINSTELLING

BEELD HANDMATIG INSTELLEN

Beeldmodus: de optie gebruiker

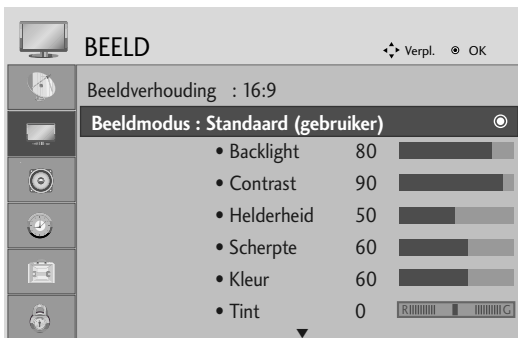

<RGB,DVI Modus>



<Andere modus>

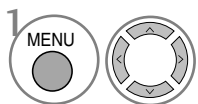

1 **BEELD** selecteren.

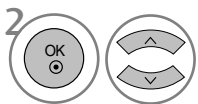

2 **Beeldmodus** selecteren.

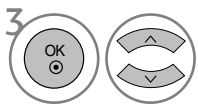

3 Selecteer de gewenste beeldwaarde.

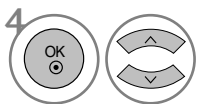

4 **Backlight, Contrast, Helderheid, Scherpte, Clour** of **Tint** selecteren.

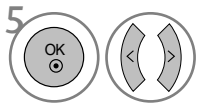

5 Breng de gewenste instellingen aan.

- Druk op de knop MENU of EXIT om het menuvenster te sluiten.
- Druk op knop BACK om naar het vorige menuscherm te gaan.

! OPMERKINGEN

- ▶ U kunt de kleur, scherpte en tint in de modus RGB, DVI modus niet aanpassen.

BEELDINSTELLING

BEELDVERBETERINGSTECHNOLOGIE

Fris contrast

het contrast automatisch optimaliseren afhankelijk van de helderheid van de reflectie.

Frisse kleuren

Past de kleur van de reflectie automatisch aan om het aantal natuurlijke kleuren zo waarheidsgetrouw als mogelijk na te bootsen.

Ruisonderdrukking

de ruis in zoverre verwijderen dat het oorspronkelijke beeld niet wordt aangetast.

Gamma.

Hoge gammawaarden veroorzaken beelden met veel wit en lage gammawaarden veroorzaken beelden met veel contrast.

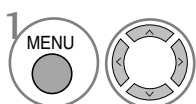
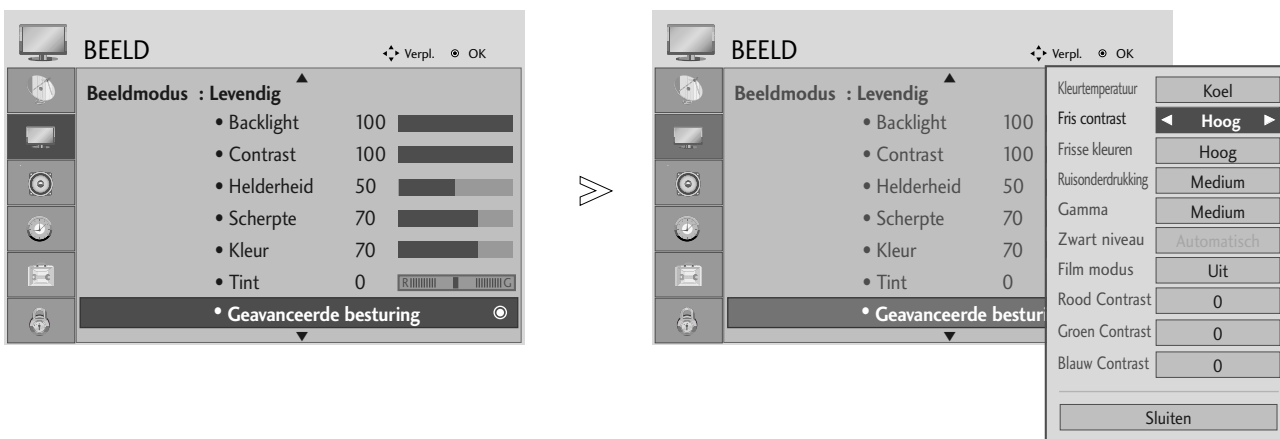

BEELD selecteren.

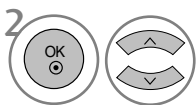

Geavanceerde besturing selecteren.

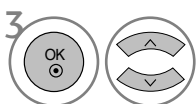

Fris contrast, Frisse kleuren, Ruisonderdrukking of Gamma selecteren.



Uw gewenste bron selecteren.

• Druk op de knop MENU of EXIT om het menuvenster te sluiten.

• Druk op knop BACK om naar het vorige menuscherm te gaan.





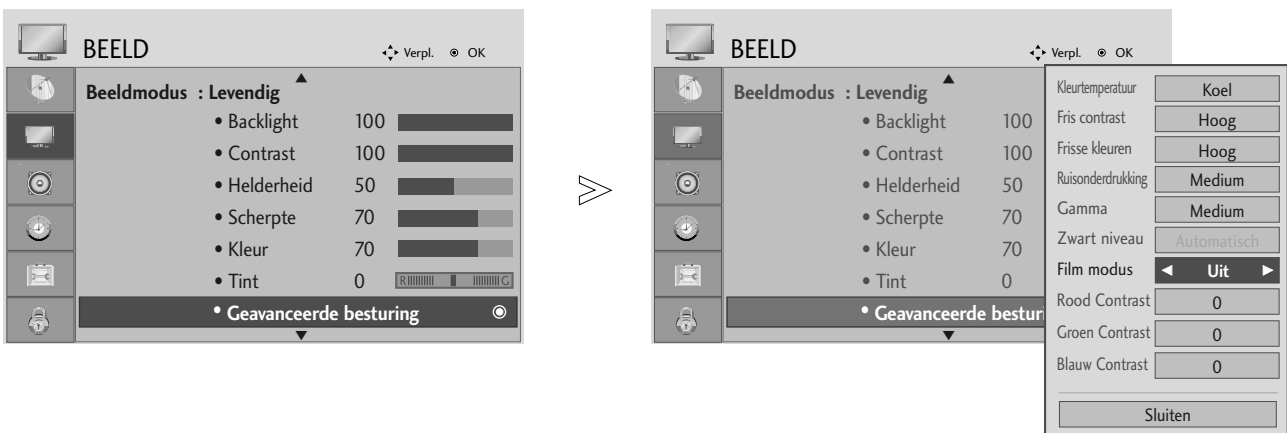

BEELDINSTELLING

GEAVANCEERDE FILMMODUS

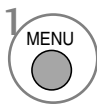
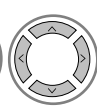
Voor het instellen van het product voor de beste beeldkwaliteit bij het bekijken van films.

Deze functie werkt alleen in de modus TV (tv), AV en Component 480i/576i/1080i.



-   **BEELD** selecteren.
-   **Geavanceerde besturing** selecteren.
-   **Film modus** selecteren.
-  On (Ingeschakeld) of Off (Uitgeschakeld).

- Druk op de knop MENU of EXIT om het menuvenster te sluiten.
- Druk op knop BACK om naar het vorige menuscherm te gaan.









BEELDINSTELLING

GEAVANCEERD: ZWART NIVEAU

Deze functie past de beeldkwaliteit bij het bekijken van een film.

Deze functie werkt in de volgende modus: AV (NTSC-M), HDMI of Component.



- 1   **BEELD** selecteren.
- 2   **Geavanceerde besturing** selecteren.
- 3   **Zwart niveau** selecteren.
- 4   **Laag** of **Hoog** selecteren.

- **Laag** : de reflectie van het scherm wordt donkerder.
- **Hoog** : de reflectie van het scherm wordt helderder.

- Druk op de knop MENU of EXIT om het menuvenster te sluiten.
- Druk op knop BACK om naar het vorige menuscherm te gaan.

! OPMERKINGEN





- ▶ Deze functie wordt ingesteld op auto indien de invoer niet AV(NTSC-M), HDMI of component betreft.
- ▶ De gebruiker kan in het geval van auto niet direct aanpassen.
- ▶ **Auto** : Realiseert het zwart niveau van het scherm en stelt het automatisch in op Hoog of Laag.

BEELDINSTELLING

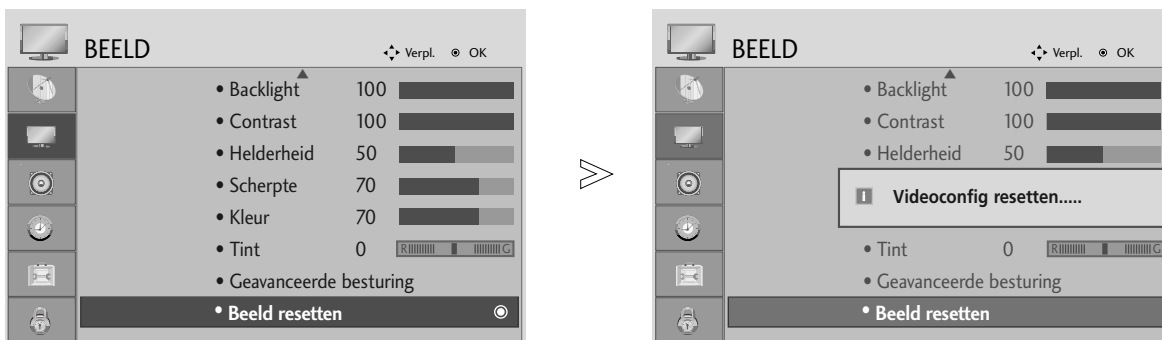
BEELD RESETTEN

Met deze functie zet u de geselecteerde beeldmodi terug naar de oorspronkelijke standaard-fabrieksinstellingen.



-   **BEELD** selecteren.
-   **Beeld resetten** selecteren.
-  De ingestelde waarde initialiseren.

- Druk op de knop MENU of EXIT om het menuvenster te sluiten.
- Druk op knop BACK om naar het vorige menuscherm te gaan.

GELUID- EN TAALINSTELLING

AUTOMATISCHE VOLUMEREGELING

Met de optie Auto Volume (automatisch volume) houdt u een constant volume, zelfs als u een andere zender kiest.

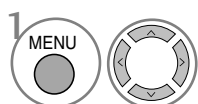
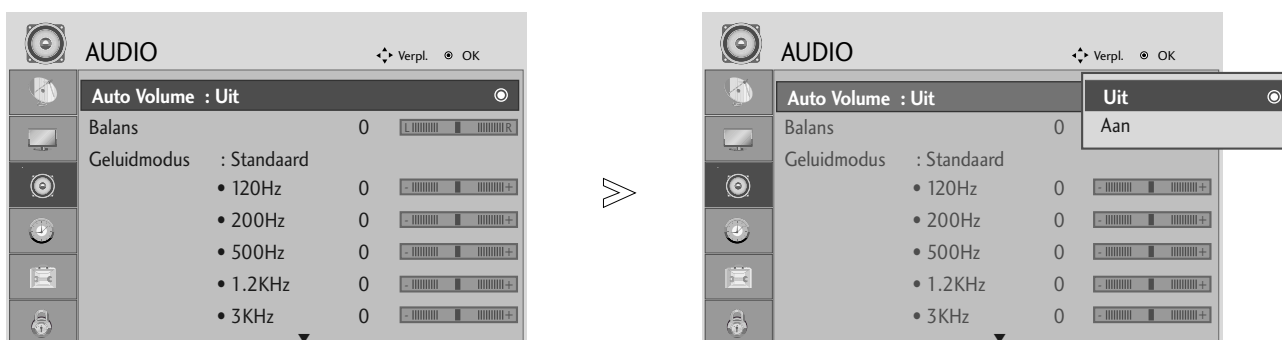

AUDIO selecteren.

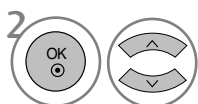

Auto volume selecteren.

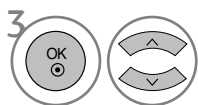

On (Ingeschakeld) of Off (Uitgeschakeld).

- Druk op de knop MENU of EXIT om het menuvenster te sluiten.
- Druk op knop BACK om naar het vorige menuscherm te gaan.

GELUID- EN TAALINSTELLING

STANDAARDGELUIDSINSTELLING: GELUIDSMODUS

U kunt uw voorkeur geluidinstelling selecteren; SRS TruSurround XT, Heldere Stem, Standaard, Muziek, Bioscoop, Sport of Spel, en u kunt tevens de frequentie van de equalizer instellen.

Geluidsmodus stelt u in staat om te genieten van het beste geluid zonder speciale aanpassingen aangezien de TV de juiste geluidsopties instelt gebaseerd op de programma inhoud.

SRS TruSurround XT, Heldere Stem, Standaard, Muziek, Cinema, Sport en Spel zijn vooraf in de fabriek ingesteld voor optimale geluidskwaliteit.

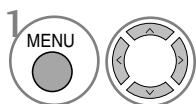
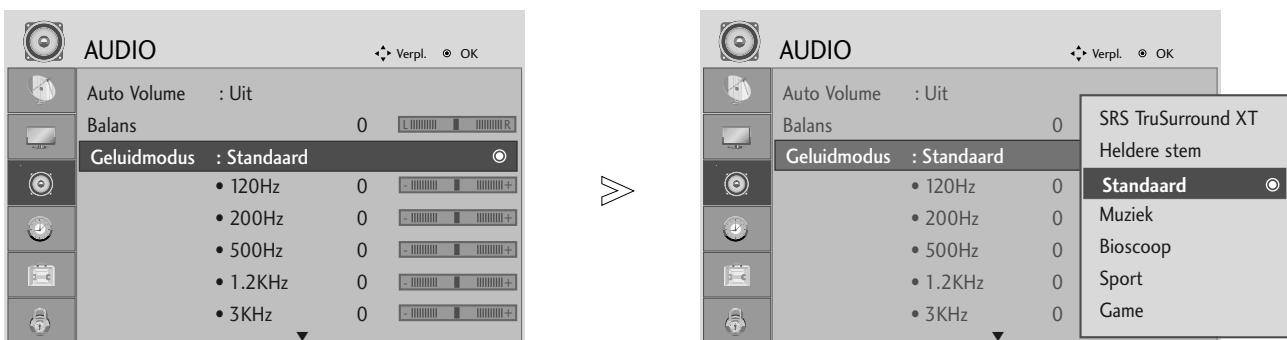

AUDIO selecteren.

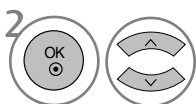

Geluidmodus selecteren.

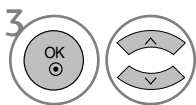

Selecteer SRS TruSurround XT, Heldere Stem, Standaard, Muziek, Cinema, Sport of Game

- Druk op de knop MENU of EXIT om het menuvenster te sluiten.
- Druk op knop BACK om naar het vorige menuscherm te gaan.



▶ zijn handelsmerken van SRS Labs, Inc.

▶ Er wordt gebruik gemaakt van TruSurround XT technologie onder licentie van SRS Labs, Inc.









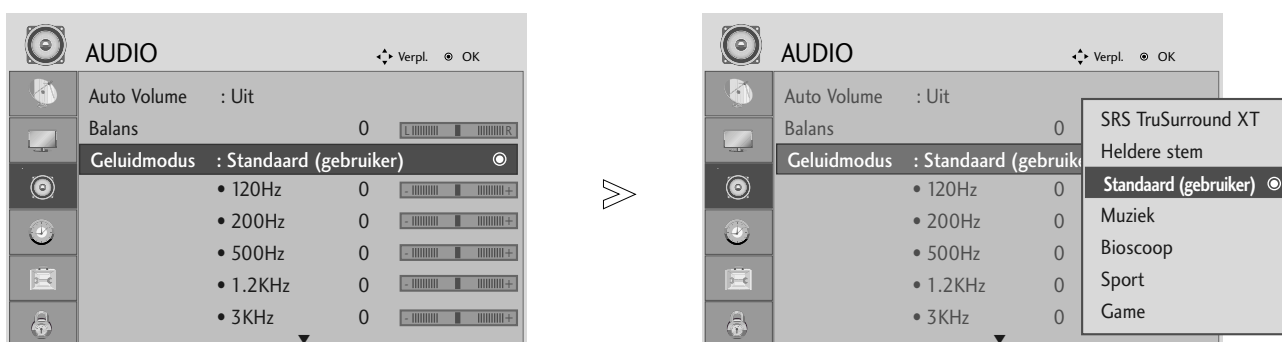

GELUID- EN TAALINSTELLING

GELUIDSINSTELLING AANPASSEN: GEBRUIKERSMODUS

Pas de equalizer aan.

Frequentiebanden worden gedeactiveerd indien de Geluidsmodus is ingesteld op SRS TruSurround XT of Heldere Stem.



-   **AUDIO** selecteren.
-   **Geluidsmodus** selecteren.
-   Selecteer SRS TruSurround XT, Heldere Stem, Standaard, Muziek, Cinema, Sport of Game
-   Een frequentieband selecteren.
-   Het gewenste geluidsniveau instellen.

- Druk op de knop MENU of EXIT om het menuvenster te sluiten.
- Druk op knop BACK om naar het vorige menuscherm te gaan.

GELUID- EN TAALINSTELLING

BALANS

U kunt de balans van de luidsprekers aanpassen aan uw wensen.

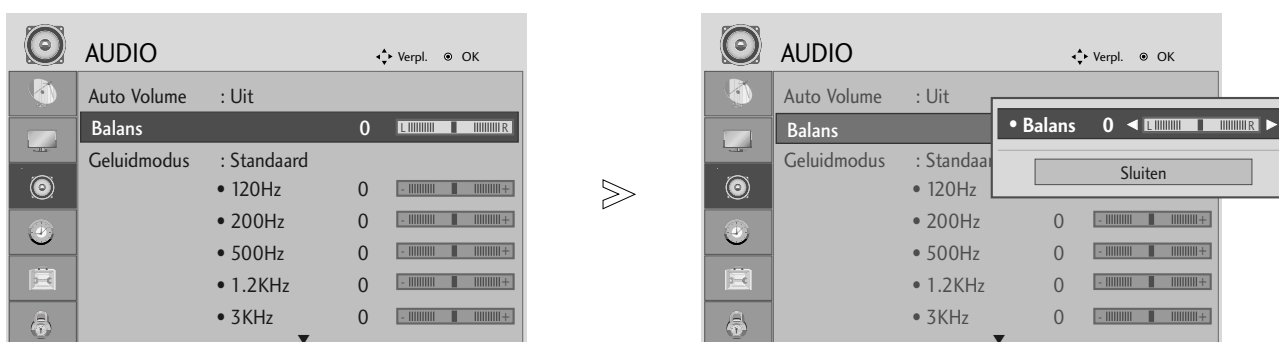

- 1   **AUDIO** selecteren.
- 2   **Balans** selecteren.
- 3   De gewenste balans instellen.

- Druk op de knop MENU of EXIT om het menuvenster te sluiten.
- Druk op knop BACK om naar het vorige menuscherm te gaan.

GELUID- EN TAALINSTELLING

DIGITALE AUDIO UIT SELECTEREN

Deze functie stelt u in staat om uw voorkeur Digitale Audio uitvoer te selecteren.

De TV kan uitsluitend een DOLBY digital uitvoeren indien er een kanaal wordt uitgezonden met Dolby Digital audio.

Indien Dolby Digital beschikbaar is, selecteert u Dolby Digital in het menu Digitale Audio Uit, wat leidt tot het instellen van SPDIF uitvoer naar dolby digital.

Indien Dolby Digital geselecteerd wordt in het menu digitale audio uit, terwijl Dolby Digital niet beschikbaar is, zal de SPDIF uitvoer PCM betreffen.

Zelfs indien zowel dolby digital en Audio taal ingesteld zijn in een kanaal met Dolby Digital Audio, wordt alleen Dolby Digital afgespeeld.

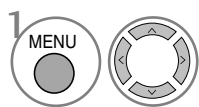
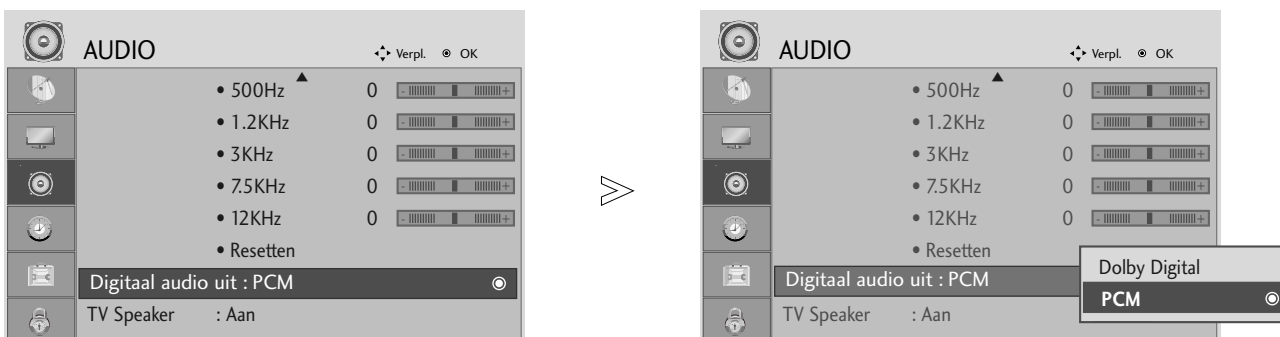

AUDIO selecteren.

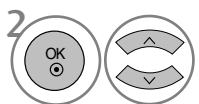

Optische Digital Audio Uit

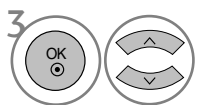

Selecteer Dolby Digital of PCM.



Geproduceerd onder licentie van Dolby Laboratories. "Dolby" en het dubbel-D symbool zijn handelsmerken van Dolby Laboratories.

- Er is een mogelijkheid bij de HDMI modus sommige DVD spelers geen SPDIF geluid weergeven. Indien dat gebeurt stelt u de uitvoer van de digitale audio van de DVD speler in op PCM.

- Druk op de knop MENU of EXIT om het menuvenster te sluiten.
- Druk op knop BACK om naar het vorige menuscherm te gaan.

GELUID- EN TAALINSTELLING

TV LUIDSPREKERS AAN/UIT SETUP

U kunt de interne luidsprekerstatus aanpassen.

In COMPONENT kan de TV luidspreker operationeel zijn zelfs indien er geen videosignaal is.

Schakel de interne luidsprekers van de TV uit indien u een extern Hifi systeem wilt gebruiken.

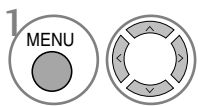
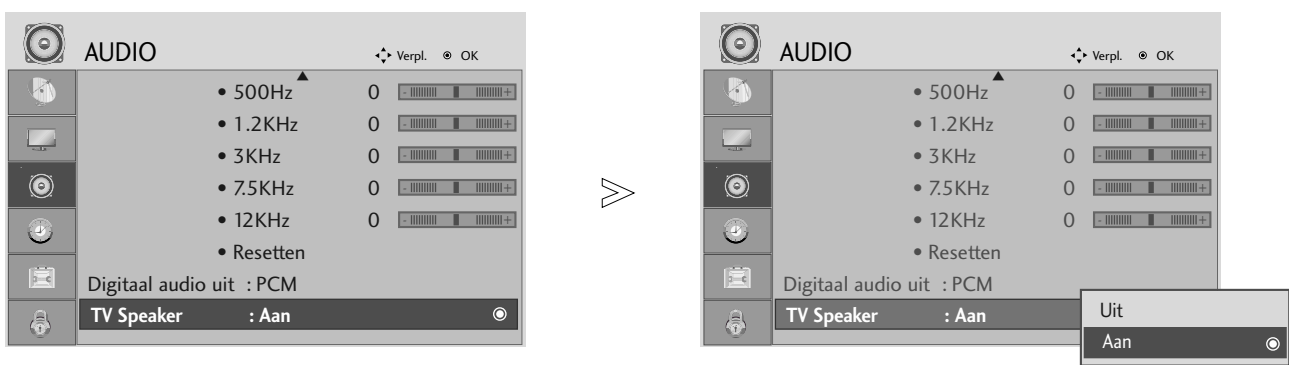

AUDIO selecteren.

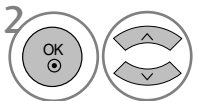

Selecteer TV luidspreker.

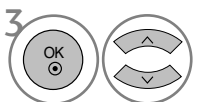

Selecteer Aan of Uit.





- Druk op de knop MENU of EXIT om het menuvenster te sluiten.
- Druk op knop BACK om naar het vorige menuscherm te gaan.

GELUID- EN TAALINSTELLING

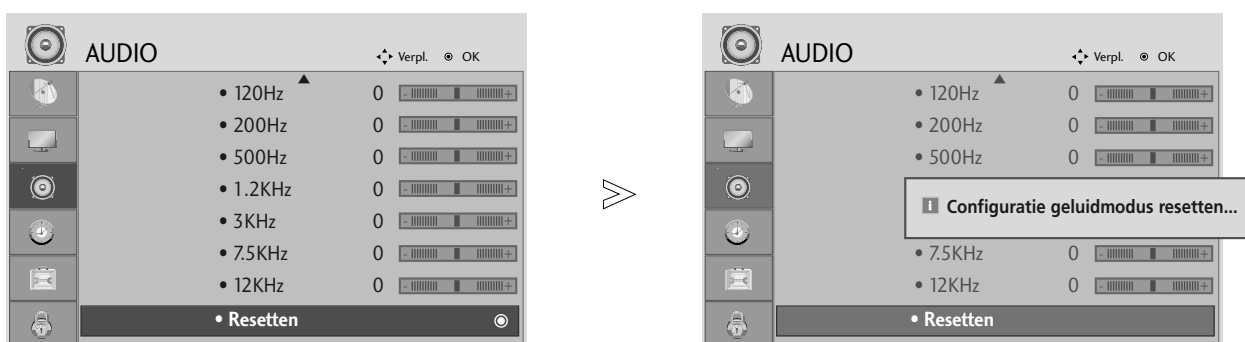
AUDIO TERUGZETTEN

Door deze functie te activeren bereikt u dat de geselecteerde geluidsmodus wordt teruggezet naar de standaard-fabrieksinstelling.



- 1   **AUDIO** selecteren.
- 2   **Resetten** selecteren.
- 3  De ingestelde waarde initialiseren.

- Druk op de knop MENU of EXIT om het menuvenster te sluiten.
- Druk op knop BACK om naar het vorige menuscherm te gaan.

GELUID- EN TAALINSTELLING

I/II

Stereo/Dual-ontvangst (alleen in analoge modus)

Wanneer u een programma selecteert, wordt de geluids informatie van dat station samen met het programmanummer en de stationsnaam weergegeven.



Hiermee stelt u het uitgangsvermogen van het geluid in.

Uitzending	Weergave op het scherm
Mono	MONO
Stereo	STEREO
Dual	DUAL I, DUAL II, DUAL I+II

■ Monogeluid kiezen

Als het stereosignaal bij stereoweergave te zwak is, kunt u naar mono overschakelen. Bij monoweergave neemt de geluidskwaliteit toe.

■ Taal kiezen voor uitzending in twee talen

Als een programma in twee talen kan worden ontvangen (tweetalig programma) kunt u overschakelen naar DUAL I, DUAL II of DUAL I+II.

DUAL I zendt de hoofduitzendtaal naar de luidsprekers.

DUAL II zendt de secundaire uitzendtaal naar de luidsprekers.

DUAL I+II zendt een afzonderlijke taal naar elke luidspreker.

GELUID- EN TAALINSTELLING

NICAM-ontvangst (alleen in analoge modus)

Als uw toestel is uitgerust met een NICAM-ontvanger, kan het kwalitatief hoogstaande digitale NICAM-geluid (Near Instantaneous Companding Audio Multiplex) worden ontvangen.

Door herhaaldelijk op de toets I/II te drukken, kan u de geluidsuitvoer instellen overeenkomstig het type uitzending, zoals hieronder beschreven.

-
- 1 Bij ontvangst van **NICAM-mono** kan u **NICAM MONO** of **FM MONO** selecteren.
 - 2 Bij ontvangst van **NICAM-stereo** kan u **NICAM STEREO** of **FM MONO** selecteren. Schakel over op **FM-MONO** als het stereosignaal zwak is.
 - 3 Bij ontvangst van **NICAM** in twee talen kan u **NICAM DUAL I**, **NICAM DUAL II** of **NICAM DUAL I+II** of **MONO** selecteren.
-

Geluidswaergaveselectie luidsprekers

In AV, Component, RGB en HDMI, DVI modus kunt u het uitgevoerde geluid voor de linker en rechter luidsprekers selecteren.

Druk herhaaldelijk op de toets I/II om de geluidsuitvoer te selecteren.

L+R: Het audiosignaal van de audio-ingang L wordt naar de linkse luidspreker gezonden en het audiosignaal van de audio-ingang R wordt naar de rechtse luidspreker gezonden.

L+L: Het audiosignaal van de audio-ingang L wordt naar de linkse en de rechtse luidspreker gezonden.

R+R: Het audiosignaal van de R-audio-ingang wordt naar de linker en rechter luidsprekers gestuurd.

GELUID- EN TAALINSTELLING

TAAL/LAND VOOR SCHERMMENU SELECTEREN

Installatie handleidingmenu verschijnt op het TV scherm na de eerste keer inschakelen.



* Als u de instelling voor Taal/Land wilt wijzigen

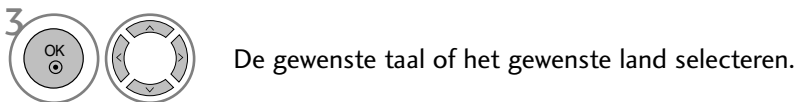

- Druk op de knop MENU of EXIT om het menuvenster te sluiten.
- Druk op knop BACK om naar het vorige menuscherm te gaan.

! OPMERKINGEN

- ▶ Indien u het instellen van de Installatie Handleiding niet voltooid door te drukken op EXIT, of indien er een time-out optreedt op het OSD (On Screen Display), zal het installatiemenu continu verschijnen zodra de set ingeschakeld wordt totdat het instellen voltooid is.
- ▶ Als u het verkeerde lokale land selecteert, kan de teletekst niet correct op het scherm getoond worden en kunnen er problemen optreden tijdens teletekstgebruik.
- ▶ CI(Common Interface) functie kan niet worden toegepast gebaseerd op omstandigheden van het land van uitzending.
- ▶ DTV modus bedieningsknoppen kunnen niet werken, afhankelijk van de uitzendingen in het betreffende land.
- ▶ In landen waar de wetgeving rondom digitale uitzendingen nog niet vast ligt, kunnen sommige DTV functie niet werken afhankelijk van de omstandigheden van digitale uitzendingen.

GELUID- EN TAALINSTELLING

TAAL SELECTEREN (ALLEEN IN DIGITALE MODUS)

Met de audiofunctie kunt u uw voorkeurstaal voor audio selecteren. Indien er geen audio gegevens van de geselecteerde taal worden uitgezonden, wordt de standaard taalaudio afgespeeld.

Gebruik de functie **Subtitle (Ondertiteling)** wanneer de ondertiteling in twee of meer talen wordt uitgezonden. Indien er geen ondertitelgegevens van de geselecteerde taal worden uitgezonden, wordt de standaard ondertiteling afgespeeld.

Als de talen die u als eerste keus hebt aangegeven voor gesproken woord en ondertitels niet worden ondersteund, kunt u een taal van de tweede categorie kiezen.

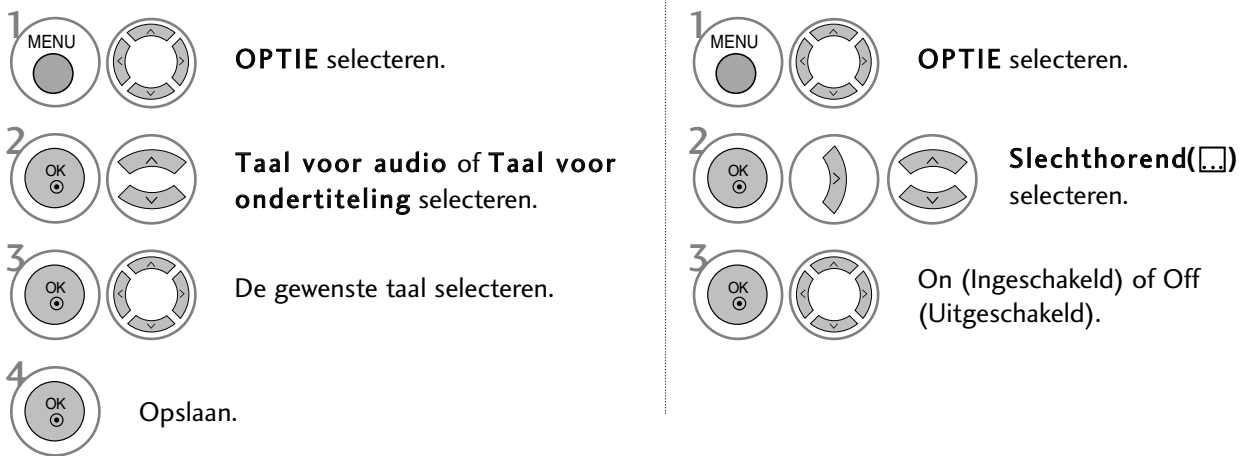

- Druk op knop BACK om naar het vorige menuscherm te gaan.

< Audio Taal Selectie >

- ▶ U kunt de gewenste taal kiezen als twee of meer gesproken talen worden uitgezonden.

< Ondertiteling Taal Selectie >

- ▶ Indien er twee of meer ondertiteling talen worden uitgezonden, kunt u de ondertiteling taal selecteren met behulp van de **SUBTITLE** knop op de afstandsbediening.
- ▶ Druk op de **▲ ▼** knop om een ondertiteling taal te selecteren.

- De audio/ondertiteling kan in eenvoudiger formaat getoond worden met 1 tot 3 tekens, waarin bij de uitzending wordt voorzien door de provider.
- Indien u extra Audio (Audio voor "Slechtzienden/Slechthorenden") selecteert, kan een gedeelte van de Hoofdaudio wegvallen.

Audio Taal OSD Informatie

Weergav	Status
N.A	Niet beschikbaar
MPEG	MPEG Audio
Dolby Digital	Dolby Digital Audio
Audio voor "Slechtzienden"	Audio voor "Slechtzienden"
ABC	Audio voor "Slechthorenden"

Ondertiteling Taal OSD Informatie

Weergav	Status
N.A	Niet beschikbaar
Teletext	Teletext Ondertiteling
ABC	Ondertiteling voor "Slechthorenden"

TIJDSINSTELLING

KLOK INSTELLEN

De klok wordt automatisch ingesteld bij het ontvangen van een digital signaal. (U kunt de klok alleen manueel instellen indien de set geen DTV signaal ontvangt.)

U moet de tijd correct instellen alvorens de aan/uit-tijdfunctie te gebruiken.

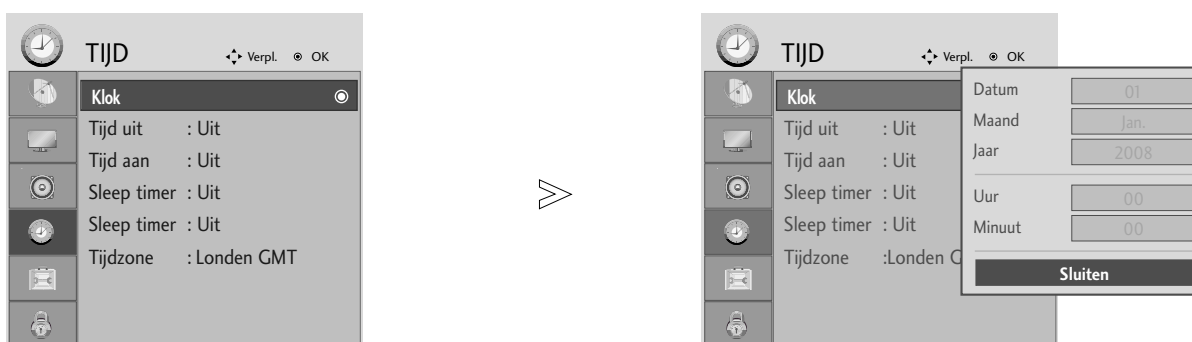

-   **TIJD** selecteren.
-   **Klok** selecteren.
-   De opties voor jaar, datum en/of tijd selecteren.
-  De opties voor jaar, datum en/of tijd instellen.

- Druk op de knop MENU of EXIT om het menuvenster te sluiten.
- Druk op knop BACK om naar het vorige menuscherm te gaan.

TIJDSINSTELLING

TIMER AUTOMATISCH AAN/UIT

De Uit tijd schakelt de set automatisch uit op standby op de vooraf ingestelde tijd.

Twee uren nadat de set ingeschakeld is door de aan tijd functie, zal automatisch terug geschakeld worden naar de standby modus tenzij een knop ingedrukt is.





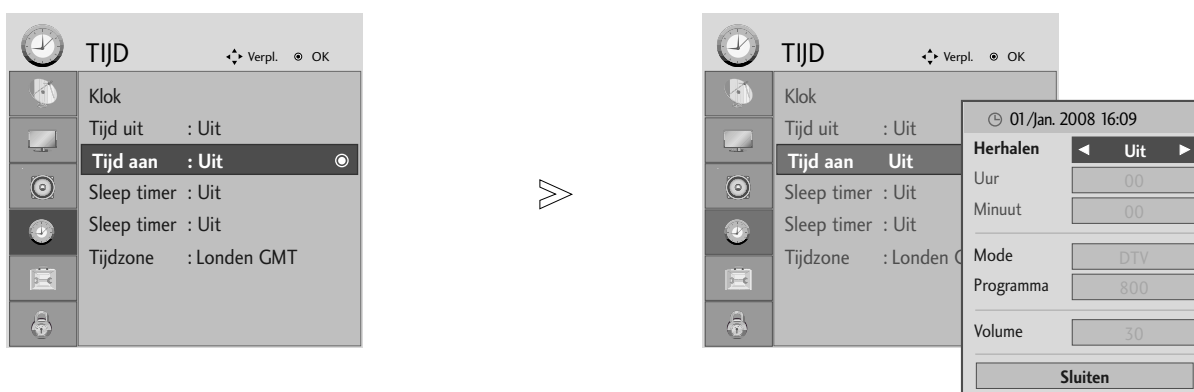

De Uit tijd functie overschrijft de Aan tijd functie indien beide op dezelfde tijd ingesteld zijn.

De set dient in de standby modus te staan indien u de Aan tijd wilt gebruiken.



- 1   **TIJD** selecteren.
- 2   **Tijd uit** of **Tijd aan** selecteren.
- 3   **Herhalen** selecteren.
- 4  **Uit, Eenmaal, Dagelijks, Maa ~ Vrij, Maa ~ Zat, Zat ~ Zon** of **Zon** selecteren.
- 5   De tijd instellen.
- 6   De minuten instellen.

- Om de **Tijd uit/Tijd aan** te annuleren, druk op de toets **▲ ▼** om **Uit** te selecteren.
- **Alleen bij functie Tijd aan**

- 1   **Mode** selecteren.
- 2  **TV, DTV** of **Radio** selecteren.
- 3   Het programma instellen.
- 4   Geluidsniveau bij inschakeling instellen.

- Druk op de knop MENU of EXIT om het menuvenster te sluiten.





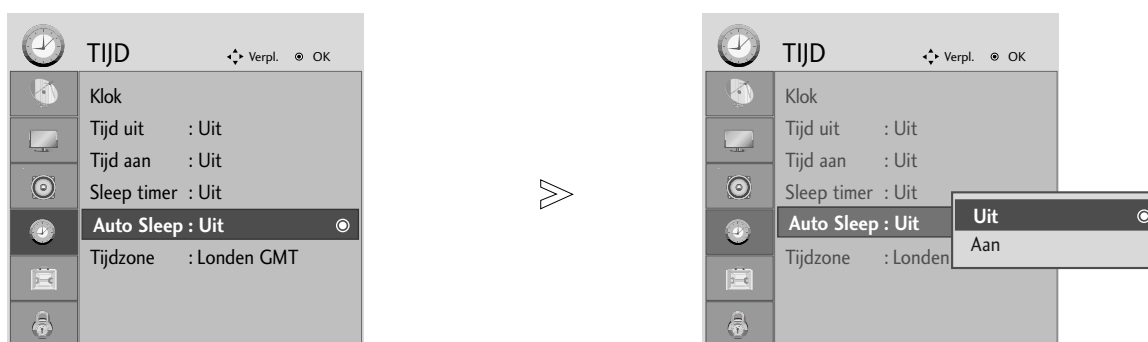

- Druk op knop BACK om naar het vorige menuscherm te gaan.

TIJDSINSTELLING

AUTOMATISCH UITZETTEN INSTELLEN

Indien de set ingeschakeld wordt, en er geen invoersignaal is, zal automatisch na 10 minuten uitgeschakeld worden.









-   **TIJD** selecteren.
-   **Auto Sleep** selecteren.
-   On (Ingeschakeld) of Off (Uitgeschakeld).

- Druk op de knop MENU of EXIT om het menuvenster te sluiten.
- Druk op knop BACK om naar het vorige menuscherm te gaan.

TIJDSINSTELLING

TIJDZONE INSTELLEN







Wanneer u een plaats in een tijdzone selecteert, wordt de tv-tijd ingesteld op basis van het tijdsverschil tussen de betreffende zone en de GMT-gegevens (Greenwich Mean Time) die worden ontvangen via het uitzendsignaal wanneer de tijd automatisch wordt ingesteld door een digitaal signaal.

-   **TIJD** selecteren.
-   **Tijdzone** selecteren.
-   Selecteer de tijdzone van uw region.
-  Bevestigen.

SLAAPSTAND INSTELLEN

U hoeft er niet aan te denken om de set uit te schakelen voordat u gaat slapen.

De slaaptimer schakelt de set automatisch uit nadat de geprogrammeerde tijd verstreken is.

-   **TIJD** selecteren.
-   **Sleep timer** selecteren.
-   **Uit, 10, 20, 30, 60, 90, 120, 180 of 240 Minuut** selecteren.
-  Bevestigen.











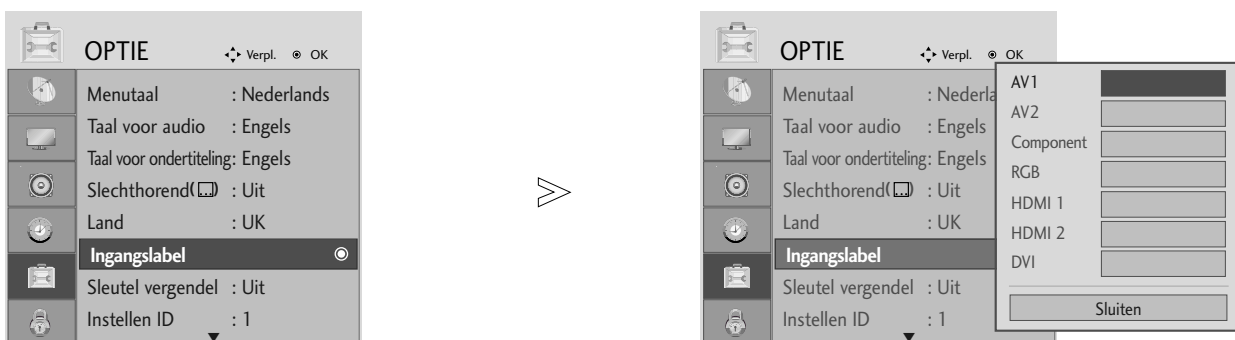

- Indien u de set uitschakelt, wordt de geprogrammeerde slaaptijd geannuleerd.
- U kunt de automatische tijdschakelaar ook in het TIME (Tijd) menu instellen.

OUDERLIJK TOEZICHT/KIJKWIJZERINFORMATIE

INPUT LABEL (INGANGSLABEL)

Selecteert een label voor elke inputbron.



-   **OPTIE** selecteren.
-    **Ingangslabel** selecteren.
-    De bron selecteren.
-   Het label selecteren.







- Druk op de knop MENU of EXIT om het menuvenster te sluiten.
- Druk op knop BACK om naar het vorige menuscherm te gaan.

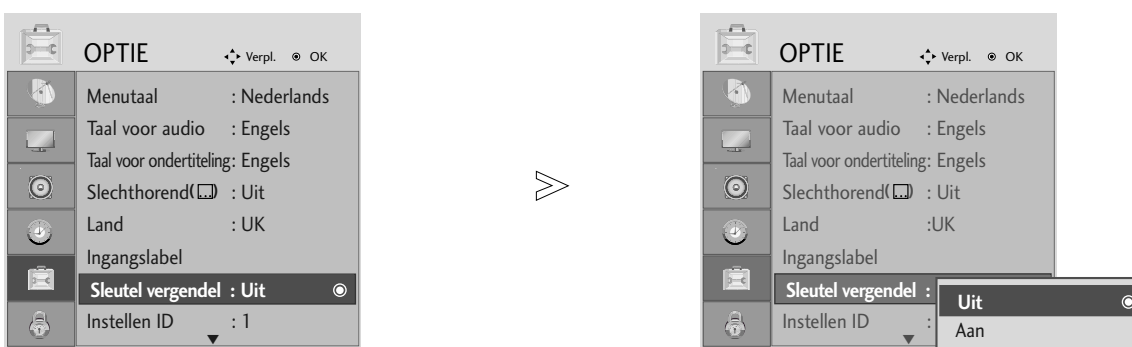

OUDERLIJK TOEZICHT/KIJKWIJZERINFORMATIE

SLEUTEL VERGENDEL

De set kan tevens zo geconfigureerd worden dat de afstandsbediening noodzakelijk is voor de bediening. Deze functie kan gebruikt worden om ongeoorloofd kijken te voorkomen.



-   **OPTIE** selecteren.
-   **Sleutel vergendel** selecteren.
-   On (Ingeschakeld) of Off (Uitgeschakeld).
-  Opslaan.

- Indien Toetsvergrendeling “Aan” is terwijl de set uitgeschakeld is, drukt u op de  / I, INPUT, PR   knop op de TV of POWER, INPUT, PR + - of NUMMER knoppen op de afstandsbediening.
- Met Toetsvergrendeling Aan, verschijnt “Toetsbescherming Aan” op het scherm indien een knop op het voorpaneel ingedrukt wordt tijdens het kijken naar het scherm.

- Druk op de knop MENU of EXIT om het menuvenster te sluiten.
- Druk op knop BACK om naar het vorige menuscherm te gaan.

OUDERLIJK TOEZICHT/KIJKWIJZERINFORMATIE

STROOMINDICATOR

U kunt het LED bedienen indien het toestel ingeschakeld is.

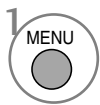
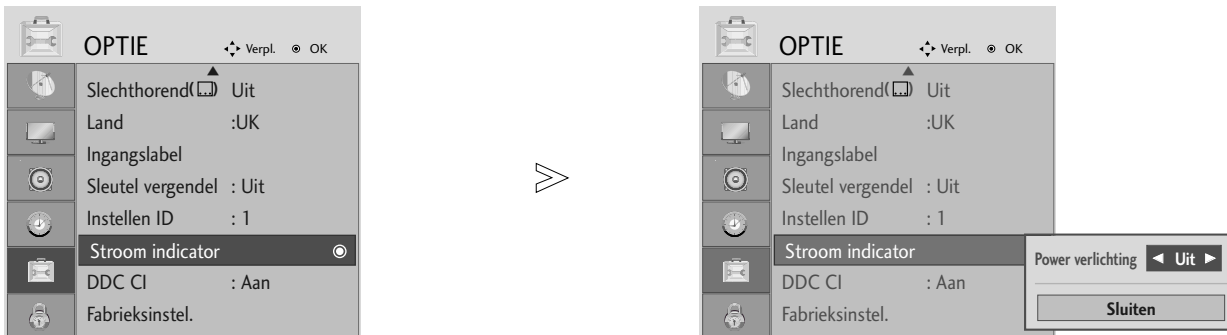

OPTIE selecteren.



Selecteer stroomindicator.



- Druk op de knop MENU of EXIT om het menuvenster te sluiten.
- Druk op knop BACK om naar het vorige menuscherm te gaan.

OUDERLIJK TOEZICHT/KIJKWIJZERINFORMATIE





DDC CI(Alleen in RGB, DVI modus)

DDC/CI (Display Data Channel Command Interface) is een communicatieprotocol voor communicatie tussen PC en set.

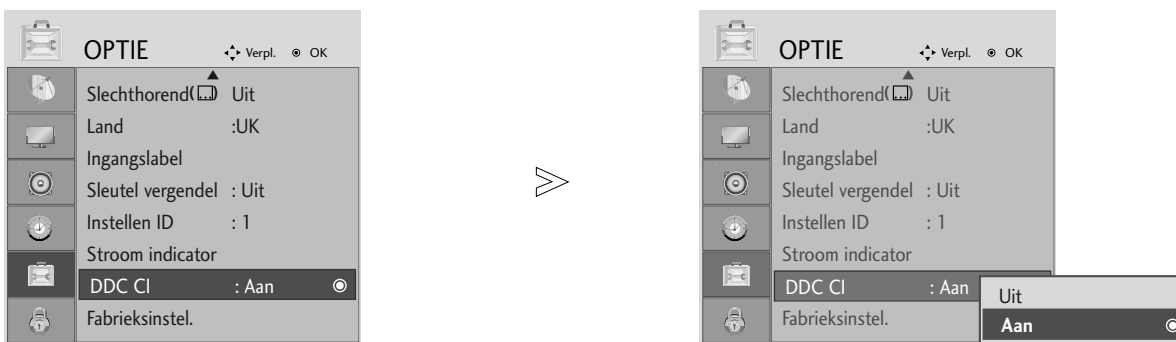
DDC/CI maakt het mogelijk om gedetailleerde functies op een PC aan te passen en in te stellen, in plaats van de set OSD.

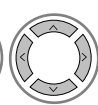
Set kan aangepast worden met behulp van de PC door het aansluiten van communicatie tussen PC en set indien DDC/CI ingeschakeld is, en de set Niet kan worden aangepast met behulp van de PC omdat de communicatie tussen PC en set losgekoppeld is indien DDC/CI uitgeschakeld is.



- 1 MENU   **OPTIE** selecteren.
- 2   Selecteer DDC CI.
- 3 

- Druk op de knop MENU of EXIT om het menuvenster te sluiten.
- Druk op knop BACK om naar het vorige menuscherm te gaan.

OUDERLIJK TOEZICHT/KIJKWIJZERINFORMATIE

INITIALISEREN

(DE OORSPRONKELIJKE FABRIEKSINSTELLINGEN HERSTELLEN)

Deze functie werkt in de huidige modus.
De gewijzigde waarde initialiseren.

Indien het menu Vergrendel Systeem ingeschakeld is, verschijnt het bericht om het wachtwoord in te voeren.

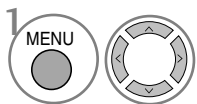
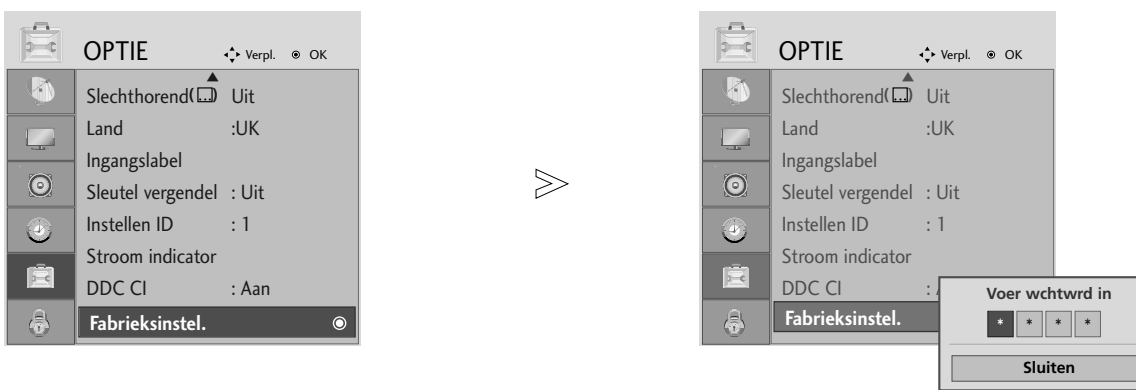

OPTIE selecteren.

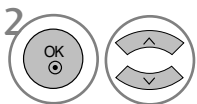

Fabrieksinstel. selecteren.

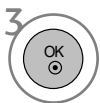

- Als u uw wachtwoord hebt vergeten, drukt u op de handafstandsbediening op '7', '7', '7', '7' terwijl het blokkeersysteem ingeschakeld is.











- Druk op de knop MENU of EXIT om het menuvenster te sluiten.
- Druk op knop BACK om naar het vorige menuscherm te gaan.

OUDERLIJK TOEZICHT/KIJKWIJZERINFORMATIE

WACHTWOORD EN BLOKKERINGSSYSTEEM INSTELLEN

Druk op de afstandsbediening viermaal op 0 als u eerst het wachtwoord invoert.



-   **VERGRENDELEN** selecteren.
-   **Systeem vergrend.** selecteren.
-   **Aan** selecteren.
-    Het wachtwoord instellen.
-  Een wachtwoord van vier cijfers invoeren.
Zorg ervoor dat u dit nummer onthoudt!
Voer het wachtwoord ter bevestiging nog een keer in.

- Druk op de afstandsbediening viermaal op 7 als u uw wachtwoord bent vergeten.

- Druk op de knop MENU of EXIT om het menuvenster te sluiten.
- Druk op knop BACK om naar het vorige menuscherm te gaan.







OUDERLIJK TOEZICHT/KIJKWIJZERINFORMATIE

PROGRAMMA'S BLOKKEREN

Deze functie is beschikbaar indien het vergrendelsysteem ingeschakeld is.

Deze functie is beschikbaar in Vergrendel Systeem "Aan".



-   **VERGRENDELEN** selecteren.
-   **Programma geblokkeerd** selecteren.
-  Block Programma (Programma blokkeren) openen.
-   Een programma selecteren dat u wilt blokkeren.

- Druk op de knop MENU of EXIT om het menuvenster te sluiten.
- Druk op knop BACK om naar het vorige menuscherm te gaan.

OUDERLIJK TOEZICHT/KIJKWIJZERINFORMATIE

PARENTAL CONTROL (OUDERLIJK TOEZICHT)

(ALLEEN IN DIGITALE MODUS)





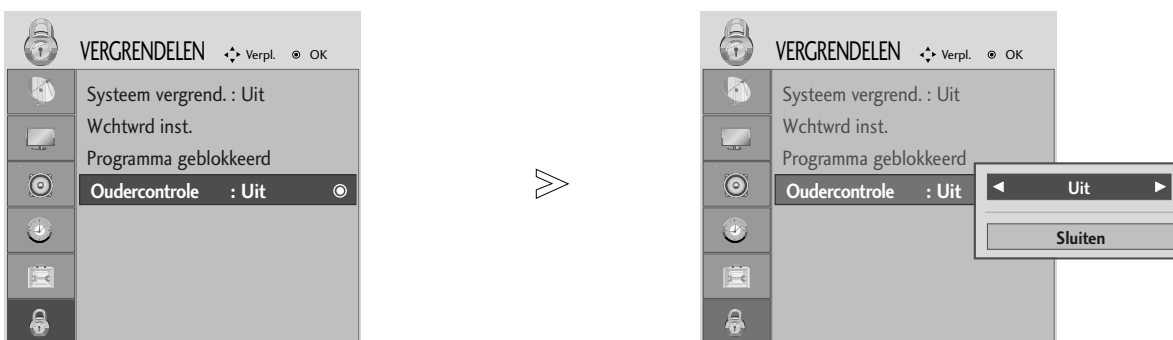

Deze functie werkt op basis van de gegevens die de omroep verzendt. Als het signaal dus verkeerde gegevens bevat, werkt deze functie niet.

Voor toegang tot dit menu is een wachtwoord vereist.

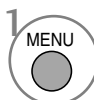
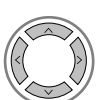
Deze set is geprogrammeerd om te onthouden welke optie als laatste ingesteld was, zelfs als u de set uitschakelt.

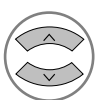
Deze functie voorkomt dat kinderen sommige tv-programma voor volwassen kunnen zien, afhankelijk van het blokkeringsniveau dat u vooraf hebt ingesteld.

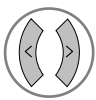

- 1   **VERGRENDELEN** selecteren.
- 2   **Oudercontrole** selecteren.
- 3   Breng de gewenste instellingen aan.
- 4  Opslaan.

- Druk op de knop MENU of EXIT om het menuvenster te sluiten.
- Druk op knop BACK om naar het vorige menuscherm te gaan.

TELETEKST

Deze functie is niet op alle modellen beschikbaar.

Deze functie is niet in alle landen beschikbaar.

Teletekst is een gratis service die door de meeste TV-zenders wordt uitgezonden en die tot op de minuut actuele informatie verschaft over nieuws, weer, televisieprogramma's, aandelenkoersen en nog veel meer.

De teletekst-decoder van dit SET-toestel ondersteunt de systemen SIMPLE, TOP en FASTEXT. SIMPLE (standaard- teletekst) bestaat uit een aantal pagina's die worden geselecteerd door rechtstreeks het overeenkomstige paginanummer in te voeren. TOP en FASTEXT zijn modernere systemen die een snelle en eenvoudige selectie van teletekstinformatie mogelijk maken.

IN-/UITSCHAKELLEN

Druk op de **TEXT**-toets om teletekst in te schakelen.

De beginpagina of de laatst gekozen pagina verschijnt op het scherm.

Twee paginanummers, de naam van de TV-zender, de datum en de tijd worden in de kopregel van het scherm weergegeven. Het eerste paginanummer geeft uw keuze aan, het tweede is het nummer van de huidige pagina.

Druk op de **TEXT** of **EXIT**-toets om teletekst uit te schakelen. Het toestel keert terug naar de vorige modus.

SIMPLE-TEKST

■ Pagina kiezen

- 1 Voer het gewenste paginanummer in als een getal van drie cijfers met behulp van de NUMMER-toetsen. Als u tijdens het kiezen een verkeerd cijfer indrukt, moet u eerst het getal van drie cijfers afmaken en vervolgens het juiste paginanummer kiezen.
- 2 De P+ of - knop kan gebruikt worden om de volgende of vorige pagina te bekijken.

TOP-TEKST

De gebruiksaanwijzing toont vier velden - rood, groen, geel en blauw - onderaan op het scherm. Het gele veld duidt de volgende groep aan, het blauwe veld het volgende blok.

■ Blok / groep / pagina kiezen

- 1 Met de blauwe toets gaat u van het ene blok naar een ander.
- 2 Met de gele toets gaat u naar de volgende groep, met een automatische overgang naar het volgende blok.
- 3 Met de groene toets gaat u naar de volgende bestaande pagina, met een automatische overgang naar de volgende groep.
U kan hiervoor ook de **PR+** -toets gebruiken.
- 4 Met de rode toets keert u terug naar de vorige keuze. U kan hiervoor ook de **PR-** -toets gebruiken.

■ Rechtstreeks een pagina kiezen

Net als in de teletekstmodus SIMPLE kan u in de TOP-modus een pagina selecteren door ze in te voeren als een getal van drie cijfers met behulp van de NUMMER-toetsen.

TELETEKST

FASTEXT

De teletekstpagina's zijn met een kleurcode aangegeven onderaan op het scherm en worden geselecteerd door de overeenkomstige kleurtoets in te drukken.

■ Pagina kiezen

- 1 Druk op de toets  om de indexpagina te kiezen.
- 2 U kan de met een kleur aangeduide pagina's op de onderste regel selecteren met de overeenkomstige kleurtoetsen.
- 3 Net als in de teletekstmodus SIMPLE kan u in de FASTEXT-modus een pagina selecteren door ze in te voeren als een getal van drie cijfers met behulp van de NUMMER-toetsen.
- 4 De P+ of - knop kan gebruikt worden om de volgende of vorige pagina te bekijken.

SPECIALE TELETEKSTFUNCTIES



■ REVEAL

Druk op deze toets om verborgen informatie, zoals oplossingen van raadsels of puzzels weer te geven.
Druk nogmaals op deze toets om de informatie van het scherm te doen verdwijnen.



■ UPDATE

Toont het TV-beeld op het scherm terwijl u wacht op de nieuwe teletekstpagina. De aanduiding verschijnt in de linker bovenhoek van het scherm. Wanneer de nieuwe pagina beschikbaar is, verandert de aanduiding in het paginanummer.

Druk op deze toets om de nieuwe teletekstpagina te bekijken.



■ TIME

Druk tijdens het bekijken van een TV-programma op deze toets om de tijd weer te geven in de rechter bovenhoek van het scherm. Druk nogmaals op deze toets om de tijdsaanduiding te doen verdwijnen. Druk in de teletekstmodus op deze toets om een subpaginanummer te selecteren. Het subpaginanummer wordt onderaan op het scherm getoond. Druk op de toetsen PR+/- of op de NUMMER-toetsen om de subpagina stil te zetten of te veranderen.

Druk nogmaals op de toets om deze functie te annuleren.



■ HOLD

Zet de automatische paginaverandering die plaatsvindt als een teletekstpagina uit 2 of meer subpagina's bestaat stil. Het aantal subpagina's en de huidige subpagina worden gewoonlijk onder de tijd weergegeven op het scherm. Wanneer deze toets wordt ingedrukt, verschijnt het stopsymbool in de linker bovenhoek van het scherm en wordt de automatische paginaverandering stilgezet.

Druk nogmaals op deze toets om voort te gaan.

DIGITALE TELETEKST

*Deze functie werkt alleen in het VK.

Het toestel biedt u toegang tot digitale teletekst, dat volledig is verbeterd in diverse opzichten, zoals tekst en afbeeldingen.

Deze digitale teletekst kan worden gebruikt door speciale services voor digitale teletekst en specifieke services die digitale teletekst uitzenden.

U dient de taal voor ondertiteling uit te schakelen om teletekst weer te geven door op de knop SUB-TITLE (Ondertiteling) te drukken.

TELETEKST IN DIGITALE SERVICE

- 1 Druk op een nummertoets of **PR + of -** als u een digitale service wilt selecteren die digitale teletekst uitzendt. Raadpleeg de servicelijst in de EPG als u wilt weten welke services digitale teletekst uitzenden.
- 2 Volg de aanwijzingen voor digitale teletekst en ga naar de volgende stap door op de knop **TEXT, OK, ▲ of ▼, ◀ of ▶, RED, GREEN, YELLOW, BLUE** of **BLAUWE** knop of de cijfertoetsen te drukken.
- 3 Selecteer een andere service met de cijfertoetsen of de knop **PR + / -** als u de service voor digitale teletekst wilt wijzigen.

Als u op de knop **MENU, GUIDE (Gids)** of **INFO ⓘ** drukt, verdwijnt de teleteksts-service tijdelijk. Wanneer u nogmaals op deze knoppen drukt, wordt de teleteksts-service weergegeven.



TELETEKST IN DIGITALE SERVICE

- 1 Druk op een nummertoets of **PR + of -** als u een bepaalde service wilt selecteren die digitale teletekst uitzendt.
- 2 Druk op de knop **TEXT (Tekst)** of een gekleurde knop om teletekst in te schakelen.
- 3 Volg de aanwijzingen voor digitale teletekst en ga naar de volgende stap door op de knop **OK, ▲ of ▼, ◀ of ▶, RED, GREEN, YELLOW, BLUE** knop of de cijfertoetsen te drukken.
- 4 Druk op de knop **TEXT (Tekst)** of een gekleurde knop om digitale teletekst uit te schakelen en terug te keren naar de tv-weergave.

Met sommige services hebt u mogelijk toegang tot tekst-services door op de **RODE** knop te drukken.

Als u op de knop **MENU, GUIDE(Gids)** of **INFO ⓘ** drukt, verdwijnt de teleteksts-service tijdelijk. Wanneer u nogmaals op deze knoppen drukt, wordt de teleteksts-service weergegeven.

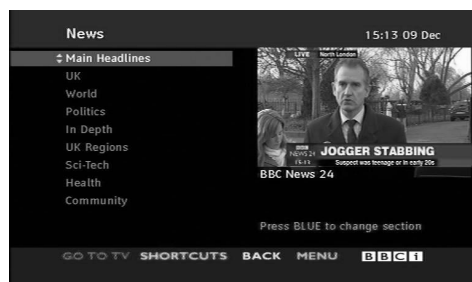

BIJLAGE

PROBLEMEN OPLOSSEN

De bediening werkt niet goed.	
De afstandsbediening werkt niet	<ul style="list-style-type: none">■ Controleer of er zich tussen het product en de afstandsbediening een object bevindt waardoor het signaal wordt geblokkeerd. Zorg dat u de afstandsbediening direct op de Set richt.■ Zijn de batterijen op de juiste manier geplaatst (polariteit + bij +, en - bij -)?■ Controleer of de afstandsbediening in de juiste stand staat: tv, video, enzovoort?■ Installeer nieuwe batterijen.
De stroom wordt plotseling uitgeschakeld	<ul style="list-style-type: none">■ Is de timer voor de slaapstand ingeschakeld?■ Controleer de instellingen voor stroomvoorziening. De stroom is mogelijk onderbroken.■ Geen uitzending op zender die is ingesteld met 'Auto sleep' ingeschakeld.

De videofunctie werkt niet.	
Geen beeld en geen geluid	<ul style="list-style-type: none">■ Controleer of het product is ingeschakeld.■ Probeer een andere zender. Er kan een storing zijn opgetreden bij de uitzending.■ Zit de stekker van het netsnoer in het stopcontact?■ Controleer de richting en/of locatie van uw antenne.■ Test het stopcontact door de stekker van een ander product in het stopcontact te steken waarin eerst de stekker van dit product zat.
Beeld verschijnt langzaam na inschakelen	<ul style="list-style-type: none">■ Dit is normaal. Het beeld bevat geen geluid tijdens het opstartproces. Als het beeld na vijf minuten nog steeds niet is verschenen, neemt u contact op met uw servicecenter.
Geen of slechte kleur of slecht beeld	<ul style="list-style-type: none">■ Wijzig Kleur in de menuoptie.■ Houd voldoende afstand tussen het product en het videoapparaat.■ Probeer een andere zender. Er kan een storing zijn opgetreden bij de uitzending.■ Zijn de videokabels goed aangesloten?■ Activeer de desbetreffende functie om de helderheid van het beeld te herstellen.
Horizontale/verticale strepen of trillend beeld	<ul style="list-style-type: none">■ Controleer of er lokale interferentie optreedt door elektrische apparaten of gereedschappen.
Slechte ontvangst op sommige zenders	<ul style="list-style-type: none">■ Als bij de zender of kabel problemen optreden, probeert u naar een andere zender te schakelen.■ Als het signaal van zender zwak is, verandert u de antenne van richting zodat deze zender wel goed wordt ontvangen.■ Controleer of er mogelijke storingsbronnen zijn.
Lijnen of strepen in beelden	<ul style="list-style-type: none">■ Controleer de antenne (wijzig de richting van de antenne).

BIJLAGE

De geluidsfunctie werkt niet.	
Beeld is goed, maar geen geluid	<ul style="list-style-type: none">■ Druk op de knop VOL+/-.■ Geluid gedempt? Druk op de knop MUTE.■ Probeer een andere zender. Er kan een storing zijn opgetreden bij de uitzending.■ Zijn de geluidskabels goed aangesloten?
Er komt geen geluid uit een van de luidsprekers	<ul style="list-style-type: none">■ Wijzig Balans in de menuoptie.
Vreemd geluid uit de binnenkant van het product	<ul style="list-style-type: none">■ Een verandering in de vochtigheid of temperatuur van de omgeving kan een vreemd geluid veroorzaken wanneer het product wordt in- of uitgeschakeld. Dit betekent niet dat er een probleem is met het product.

Alleen van toepassing in de RGB/DVI-modus.

Geen beeld	
Het apparaat staat aan, het aan/uit-lampje is blauw, maar het scherm is heel donker.	<ul style="list-style-type: none">■ Stel de helderheid en het contrast opnieuw in.
Is het aan/uit-lampje oranje?	<ul style="list-style-type: none">■ Als het product zich in de energiebesparende stand bevindt, beweegt u de muis of drukt u een toets in.
Wordt het bericht 'Out of range (buiten bereik)' weergegeven?	<ul style="list-style-type: none">■ Het signaal van de pc (videokaart) bevindt zich buiten het verticale of horizontale frequentiebereik van het product. Pas het frequentiebereik aan op basis van de informatie onder Specificaties in deze gebruikershandleiding.
Wordt het bericht 'Check signal cable (controleer signaalkabel)' weergegeven?	<ul style="list-style-type: none">■ De signaalkabel tussen de pc en het product is niet aangesloten. Controleer de signaalkabel.■ Druk op de knop INPUT op de afstandsbediening om het ingangssignaal te controleren.

BIJLAGE

Het bericht 'Unknown product (onbekend product)' wordt weergegeven wanneer het product wordt aangesloten

Hebt u het stuurprogramma geïnstalleerd?

- Installeer het stuurprogramma, dat bij het product wordt geleverd maar ook van de website kan worden gedownload (<http://www.lge.com>).
- Controleer in de gebruikershandleiding van de videokaart of 'Plug & Play' wordt ondersteund.

Er blijft een beeld op het scherm staan.

Wanneer u het product uitschakelt, blijft er een beeld op het scherm staan.

- Als u lang één beeld laat opstaan, kunnen de pixels snel beschadigd raken. Gebruik de schermbeveiliging.

Schermbeschadiging

Schermbeschadiging
Schermbeschadiging (16 kleuren).

- Stel het aantal kleuren in op meer dan 24 bits (echte kleuren). Ga naar Configuratiescherm - Beeldscherm - Instellingen - Kleurkwaliteit in Windows.

Schermbeschadiging
Schermbeschadiging of bestaat uit één enkele kleur.

- Controleer of de signaalkabel goed is aangesloten of breng de videokaart van de pc opnieuw aan.

Schermbeschadiging
Verschijnen er zwarte plekken op het scherm?

- Er kunnen verschillende pixels (rood, groen, wit of zwart) op het scherm verschijnen. Dit kan te maken hebben met de unieke eigenschappen van het LCD-scherm. Het gaat hierbij niet om een storing.

Alleen van toepassing in de RGB-modus.

Het beeld ziet er vreemd uit.

Is de beeldpositie verkeerd?

- Adjust the Position menu in OSD.
- Controleer of de resolutie en frequentie van de videokaart door het product worden ondersteund. Als de frequentie buiten het bereik valt, stelt u de aanbevolen resolutie in via Configuratiescherm, Beeldscherm, Instellingen.

Verschijnen er dunne lijnen op de achtergrond?

- Kunt u het Kloksnelheidschermmenu gebruiken.

Er verschijnt horizontale ruis of de tekens zijn wazig.

- Kunt u het Faseschermmenu gebruiken.

BIJLAGE

ONDERHOUD

Vroegtijdige storingen kunnen worden voorkomen. Uw nieuwe Set gaat langer mee als u deze voorzichtig en regelmatig reinigt. Schakel het toestel uit en haal de stekker uit het stopcontact voordat u de tv gaat reinigen.

Het scherm reinigen

- 1 Om het stof langere tijd van uw scherm te houden, maakt u een zachte doek vochtig in een mengsel van lauw water en een beetje wasverzachter of wasmiddel. Wring de doek uit totdat deze bijna droog is en veeg het scherm ermee.
- 2 Zorg ervoor dat u overtollig water van het scherm verwijdert en laat het scherm aan de lucht drogen voordat u de Set inschakelt.

De behuizing reinigen

- Veeg de behuizing schoon met een zachte, droge, pluisvrije doek om vuil of stof te verwijderen.
- Gebruik vooral geen natte doek.

Langere afwezigheid

PAS OP

- ▶ Als u verwacht uw Set gedurende langere tijd niet te gebruiken (bijvoorbeeld tijdens een vakantie), kunt u het beste de stekker uit het stopcontact halen om het toestel te beschermen tegen blikseminslag en stroompieken.

BIJLAGE

SPECIFICATIES VAN HET PRODUCT

<M1994D>

LCD-scherm	Schermtipe	19 inch Wide (breed)(481,41 mm) TFT (Thin Film Transistor) LCD-scherm (Liquid Crystal Display) Zichtbaar diagonaal beeldformaat: 481,41 mm
	Pixelafstand	0,243(H) x 0,243(V) mm
Videosignaal	Max. resolutie	1680 X 1050 @60 Hz
	Aanbevolen resolutie	1680 X 1050 @60 Hz
	Horizontale frequentie	30 - 83 kHz
	Verticale frequentie	56 - 75 Hz
	Synchronisatietype	Separate Sync (afzonderlijke sync), Digital (digitaal)
Ingangsconnector		TV, D-Sub Analoo, SCART*2, PC Audio In, component, DVI-D, HDMI*2
Stroomvoorziening	Nominale spanning	100-240 V wisselstroom, 50/60 Hz 0,8 A
	Energieverbruik	Ingeschakeld : 48W (typ.) Slaapstand ≤ 1W (RGB) Uitgeschakeld ≤ 1W
Kantelen	Kantelhoek	-5 ~ 15°
Afmetingen (breedte x hoogte x diepte) Gewicht		456,2 x 394,7 x 193,2mm (17,96 x 15,54 x 7,61 inches) 4,3 kg / 9,48 lbs
Omgevingsvereisten	Bedrijfstemperatuur	10 ~ 35°C
	Bedrijfsvochtigheidsgraad	20 ~ 80%
	Opslagtemperatuur	-10 ~ 60°C
	Opslagvochtigheidsgraad	5 ~ 90%

- De specificaties die hierboven worden vermeld, kunnen voor een verbetering van de kwaliteit zonder voorafgaande kennisgeving worden gewijzigd.

BIJLAGE

SPECIFICATIES VAN HET PRODUCT

<M2094D>

LCD-scherm	Schermtipe	20,1 inch Wide (breed)(511,13 mm) TFT (Thin Film Transistor) LCD-scherm (Liquid Crystal Display) Zichtbaar diagonaal beeldformaat: 511,13 mm
	Pixelafstand	0,258(H) x 0,258(V) mm
Videosignaal	Max. resolutie	1680 X 1050 @60 Hz
	Aanbevolen resolutie	1680 X 1050 @60 Hz
	Horizontale frequentie	30 - 83 kHz
	Verticale frequentie	56 - 75 Hz
	Synchronisatietype	Separate Sync (afzonderlijke sync), Digital (digitaal)
Ingangconnector		TV, D-Sub Analog, SCART*2, PC Audio In, component, DVI-D, HDMI*2
Stroomvoorziening	Nominale spanning	100-240 V wisselstroom, 50/60 Hz 0,9 A
	Energieverbruik	Ingeschakeld : 52W (typ.) Slaapstand ≤ 1W (RGB) Uitgeschakeld ≤ 1W
Kantelen	Kantelhoek	-5 ~ 15°
Afmetingen (breedte x hoogte x diepte) Gewicht		479,9 x 410,4 x 193,2 mm (18,89 x 16,16 x 7,61 inches) 4,5 kg / 9,92 lbs
Omgevingsvereisten	Bedrijfstemperatuur	10 ~ 35°C
	Bedrijfsvochtigheidsgraad	20 ~ 80%
	Opslagtemperatuur	-10 ~ 60°C
	Opslagvochtigheidsgraad	5 ~ 90%

- De specificaties die hierboven worden vermeld, kunnen voor een verbetering van de kwaliteit zonder voorafgaande kennisgeving worden gewijzigd.

BIJLAGE

SPECIFICATIES VAN HET PRODUCT

<M2294D>

LCD-scherm	Schermtyp	21,995 inch Wide (breed)(558,673 mm) TFT (Thin Film Transistor) LCD-scherm (Liquid Crystal Display) Zichtbaar diagonaal beeldformaat: 558,673 mm
	Pixelafstand	0,282(H) x 0,282(V) mm
Videosignaal	Max. resolutie	1680 X 1050 @60 Hz
	Aanbevolen resolutie	1680 X 1050 @60 Hz
	Horizontale frequentie	30 - 83 kHz
	Verticale frequentie	56 - 75 Hz
	Synchronisatietype	Separate Sync (afzonderlijke sync), Digital (digitaal)
Ingangconnector		TV, D-Sub Analoog, SCART*2, PC Audio In, component, DVI-D, HDMI*2
Stroomvoorziening	Nominale spanning	100-240 V wisselstroom, 50/60 Hz 0,9 A
	Energieverbruik	Ingeschakeld : 52W (typ.) Slaapstand ≤ 1W (RGB) Uitgeschakeld ≤ 1W
Kantelen	Kantelhoek	-5 ~ 15°
Afmetingen (breedte x hoogte x diepte)		521,7 x 435,4 x 193,2 mm (20,54 x 17,14 x 7,61 inches)
Gewicht		5,0 kg / 11,0 lbs
Omgevingsvereisten	Bedrijfstemperatuur	10 ~ 35°C
	Bedrijfsvochtigheidsgraad	20 ~ 80%
	Opslagtemperatuur	-10 ~ 60°C
	Opslagvochtigheidsgraad	5 ~ 90%

- De specificaties die hierboven worden vermeld, kunnen voor een verbetering van de kwaliteit zonder voorafgaande kennisgeving worden gewijzigd.

BIJLAGE

AFSTANDSBEDIENING PROGRAMMEREN

De afstandsbediening is van een universeel type. Het kan voor de meeste op afstand bedienbare apparaten van andere fabrikanten worden geprogrammeerd.

Let op: de afstandsbediening is mogelijk niet voor alle modellen van andere merken geschikt.

Afstandsbedieningscode programmeren

- 1 Test de afstandsbediening.
Controleer of u met de afstandsbediening het apparaat kunt bedienen zonder de afstandbediening te programmeren door het apparaat, zoals een videorecorder, in te schakelen en op de afstandsbediening op de juiste knop voor de stand te drukken (bijvoorbeeld **DVD** of **VCR**) terwijl u de afstandsbediening op het apparaat richt. Test de knoppen **POWER** (aan/uit) en **PR + / -** om te controleren of het apparaat goed reageert. Als dit niet het geval is, moet de afstandsbediening worden geprogrammeerd om het apparaat te bedienen.
- 2 Schakel het apparaat in dat moet worden geprogrammeerd en druk vervolgens op de afstandsbediening op de overeenkomende knop voor de stand (zoals **DVD** of **VCR**). De knop van het gewenste apparaat op de afstandsbediening gaat branden.
- 3 Druk tegelijkertijd op de knoppen **MENU** en **MUTE** (dempen). De afstandsbediening kan nu worden geprogrammeerd.
- 4 Voer een codenummer in met de cijfertoetsen van de afstandsbediening.
Welke code u voor een apparaat moet programmeren, vindt u op de volgende pagina's. Als de code correct is, wordt het apparaat uitgeschakeld.
- 5 Druk op de knop **MENU** om de code op te slaan.
- 6 Test de functies van de afstandsbediening om te controleren of het apparaat correct reageert. Herhaal de procedure anders vanaf stap 2.

PROGRAMMERINGSCODES

DVD

Merk	Codes	Merk	Codes	Merk	Codes
APEX DIGITAL	022	mitsubishi	002	RCA	005 006
DENON	020 014	NAD	023	SAMSUNG	011 015
GE	005 006	ONKYO	008 017	SONY	007
HARMAN KARDON	027	PANASONIC	003 009	THOMPSON	005 006
JVC	012	PHILIPS	013	TOSHIBA	019 008
LG	001 010 016 025	PIONEER	004 026	YAMAHA	009 018
MAGNAVOX	013	PROCEED	021	ZENITH	010 016 025
MARANTZ	024	PROSCAN	005 006		

BIJLAGE

VCR

Merk	Codes	Merk	Codes	Merk	Codes
AIWA	034	MAGNAVOX	031 033 034 041	SAMSUNG	032 040 102 104
AKAI	016 043 046 124 125 146		067 068		105 107 109 112
AMPRO	072	MARANTZ	012 031 033 067 069		113 115 120 122 125
ANAM	031 033 103	MARTA	101	SANSUI	022 043 048 135
AUDIO DYNAMICS	012 023 039 043	MATSUI	027 030	SANYO	003 007 010 014
BROKSONIC	035 037 129	MEI	031 033		102 134
CANON	028 031 033	MEMOREX	003 010 014 031	SCOTT	017 037 112 129
CAPEHART	108		033 034 053 072		131
CRAIG	003 040 135		101 102 134 139	SEARS	003 008 009 010
CURTIS MATHES	031 033 041	MGA	045 046 059		013 014 017 020
DAEWOO	005 007 010 064 065 108 110 111 112 116 117 119	MINOLTA	013 020		031 042 073 081
DAYTRON	108	MITSUBISHI	013 020 045 046 049 051 059 061 151	SHARP	031 054 149
DBX	012 023 039 043	MTC	034 040	SHINTOM	024
DYNATECH	034 053	MULTITECH	024 034	SONY	003 009 031 052
ELECTROHOME	059	NEC	012 023 039 043 048		056 057 058 076
EMERSON	006 017 025 027 029 031 034 035 036 037 046 101 129 131 138 153	NORDMENDE	043	SOUNDESIGN	034
FISHER	003 008 009 010	OPTONICA	053 054	STS	013
FUNAI	034	PANASONIC	066 070 074 083 133 140 145	SYLVANIA	031 033 034 059 067
GE	031 033 063 072 107 109 144 147	PENTAX	013 020 031 033 063	SYMPHONIC	034
GO VIDEO	132 136	PHILCO	031 034 067	TANDY	010 034
HARMAN KARDON	012 045	PHILIPS	031 033 034 054 067 071 101	TATUNG	039 043
HITACHI	004 018 026 034 043 063 137 150	PILOT	101	TEAC	034 039 043
INSTANTREPLAY	031 033	PIONEER	013 021 048	TECHNICS	031 033 070
JCL	031 033	PORTLAND	108	TEKNIKA	019 031 033 034 101
JCPENNY	012 013 015 033 040 066 101	PULSAR	072	THOMAS	034
JENSEN	043	QUARTZ	011 014	TMK	006
JVC	012 031 033 043 048 050 055 060 130 150 152	QUASAR	033 066 075 145	TOSHIBA	008 013 042 047 059 082 112 131
KENWOOD	014 034 039 043 047 048	RCA	013 020 033 034 040 041 062 063 107 109 140 144 145 147	TOTEVISION	040 101
LG (GOLDSTAR)	001 012 013 020 101 106 114 123	REALISTIC	003 008 010 014 031 033 034 040 053 054 101	UNITECH	040
LLOYD	034	RICO	058	VECTOR RESEARCH	012
LXI	003 009 013 014 017 034 101 106	RUNCO	148	VICTOR	048
MAGIN	040	SALORA	014	VIDEO CONCEPTS	012 034 046
				VIDEOSONIC	040
				WARDS	003 013 017 024 031 033 034 040 053 054 131
				YAMAHA	012 034 039 043
				ZENITH	034 048 056 058 072 080 101

BIJLAGE

IR-CODES

1. Aansluitingen

- Sluit de afstandsbediening met draad aan op de poort voor de afstandsbediening van de Set.

2. IR-codes afstandsbediening

■ Golfvorm uitgang

Enkele pulsen, gemoduleerd met 37,917 KHz-sigitaal bij 455 KHz

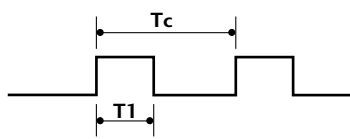

Draagfrequentie
 $FCAR = 1/T_C = f_{OSC}/12$
Duty ratio = $T_1/T_C = 1/3$

■ Frameconfiguratie

1e frame

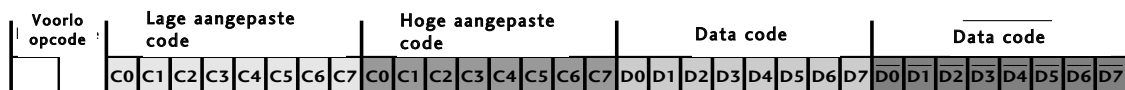

Frame herhalen

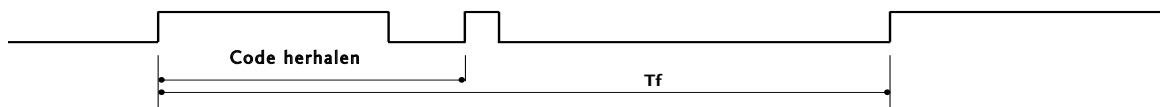

■ Voorloopcode

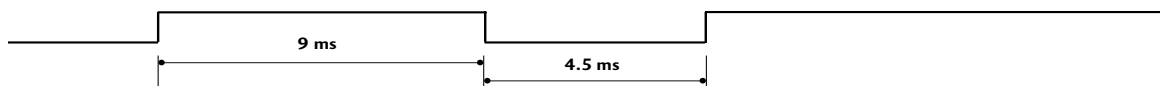

■ Code herhalen

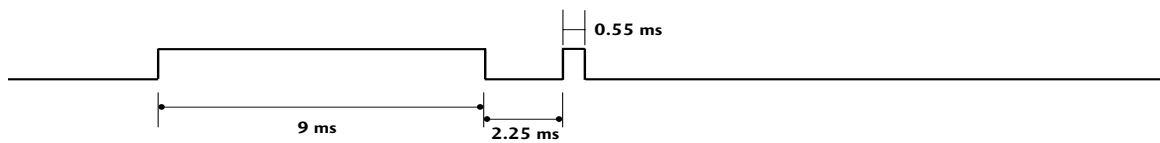

■ Bitomschrijving



■ Frame-interval: Tf

Zolang een toets wordt ingedrukt, wordt de golfvorm verzonden.

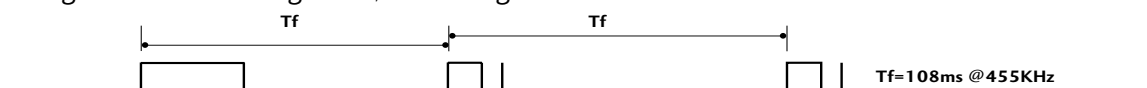

BIJLAGE

Code (Hexa)	Functie	Opmerking
00	PR +	Knop afstandsbediening
01	PR -	Knop afstandsbediening
02	VOL +	Knop afstandsbediening
03	VOL -	Knop afstandsbediening
40	Omhoog (▲)	Knop afstandsbediening
41	Omlaag (▼)	Knop afstandsbediening
06	Rechts (▶)	Knop afstandsbediening
07	Links (◀)	Knop afstandsbediening
08	POWER	Knop afstandsbediening (Stroom aan/uit)
09	MUTE	Knop afstandsbediening
10	Nummertoes 0	Knop afstandsbediening
11	Nummertoes 1	Knop afstandsbediening
12	Nummertoes 2	Knop afstandsbediening
13	Nummertoes 3	Knop afstandsbediening
14	Nummertoes 4	Knop afstandsbediening
15	Nummertoes 5	Knop afstandsbediening
16	Nummertoes 6	Knop afstandsbediening
17	Nummertoes 7	Knop afstandsbediening
18	Nummertoes 8	Knop afstandsbediening
19	Nummertoes 9	Knop afstandsbediening
0B	INPUT	Knop afstandsbediening
AA	INFO ⓘ	Knop afstandsbediening
AB	GUIDE	Knop afstandsbediening
56	SUBTITLE	Knop afstandsbediening
5B	EXIT	Knop afstandsbediening
1E	FAV	Knop afstandsbediening
1A	Q.VIEW	Knop afstandsbediening
50	D/A TV	Knop afstandsbediening
F0	TV/RADIO	Knop afstandsbediening
0A	I/II	Knop afstandsbediening
0E	SLEEP	Knop afstandsbediening
43	MENU	Knop afstandsbediening
44	OK (⊙)	Knop afstandsbediening
53	LIST	Knop afstandsbediening
20	TEXT	Knop afstandsbediening
2A	REVEAL	Knop afstandsbediening
26	TIME	Knop afstandsbediening
28	BACK	Knop afstandsbediening
62	UPDATE	Knop afstandsbediening
70	INDEX	Knop afstandsbediening
65	HOLD	Knop afstandsbediening
61	BLAUWE toets	Knop afstandsbediening
63	GELE toets	Knop afstandsbediening
71	GROENE toets	Knop afstandsbediening
72	RODE toets	Knop afstandsbediening
79	RATIO	Knop afstandsbediening

BIJLAGE

SETUP EXTERN BESTURINGSSYSTEEM

Setup RS-232C

Verbind de RS-232C-ingang met een extern besturingssysteem (zoals een computer of een A/V-besturingssysteem) om de functies van de tv extern te besturen.

Verbind de seriële poort van het besturingssysteem met de RS-232C-ingang op het achterpaneel van de tv.

Opmerking: De RS-232C-verbindingkabel wordt niet geleverd bij de tv.

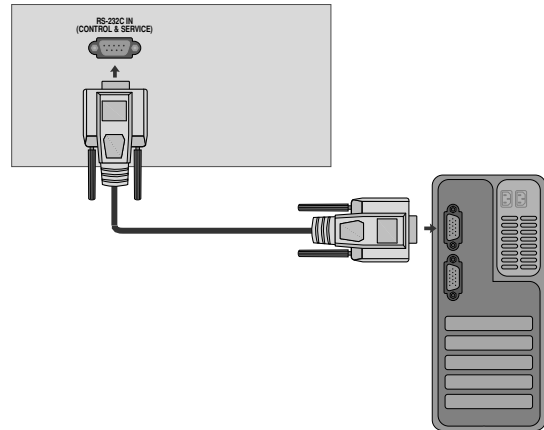

Type verbinding; mannelijke D-Sub 9-plug

Nr.	Naam plug
1	Geen verbinding
2	RXD (Data ontvangen)
3	TXD (Data versturen)
4	DTR (DTE kant klaar)
5	GND
6	DSR (DCE kant klaar)
7	RTS (Klaar om te versturen)
8	CTS (Klaarmaken om te versturen)
9	Geen verbinding

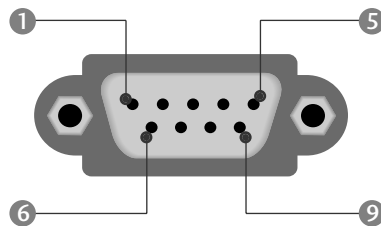

RS-232C-configuraties

Configuraties met 7 draden (Standaard RS-232C-kabel)

	PC	TV	
RXD	2 ● ——— ●	3	TXD
TXD	3 ● ——— ●	2	RXD
GND	5 ● ——— ●	5	GND
DTR	4 ● ——— ●	6	DSR
DSR	6 ● ——— ●	4	DTR
RTS	7 ● ——— ●	8	CTS
CTS	8 ● ——— ●	7	RTS
	D-Sub 9	D-Sub 9	

Configuraties met 3 draden (Niet-standaard)

	PC	TV	
RXD	2 ● ——— ●	3	TXD
TXD	3 ● ——— ●	2	RXD
GND	5 ● ——— ●	5	GND
DTR	4	6	DTR
DSR	6	4	DSR
RTS	7	7	RTS
CTS	8	8	CTS
	D-Sub 9	D-Sub 9	

BIJLAGE

Instellen ID

Met deze functie kunt u een ID-nummer voor een monitor opgeven.

Zie 'Bestaande gegevenstoewijzing 1'. Zie pagina 95.

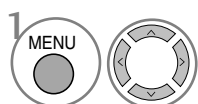
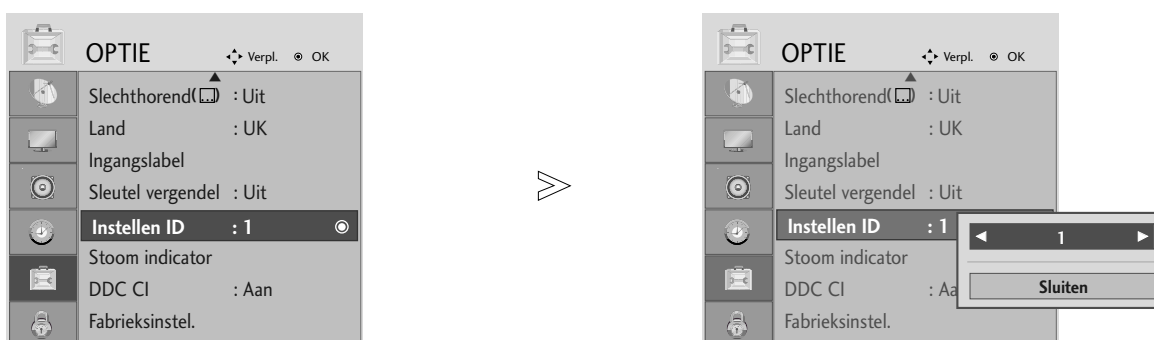

OPTIE selecteren.

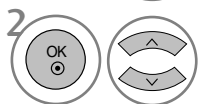

Instellen ID selecteren.

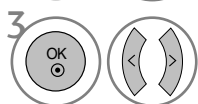

Stel Adjust ID in om het gewenste herkeningsnummer voor uw tv te kiezen.
U kunt voor deze optie een nummer kiezen vanaf 1 t/m 99.

- Druk op knop BACK om naar het vorige menuscherm te gaan.

BIJLAGE

Parameters communicatie

- Baudratio: 9600 bps (UART)
- Lengte data: 8 bits
- Pariteit: Geen
- Stopbit: 1 bit
- Communicatiecode: ASCII-code
- Gebruik een gekruiste (omgekeerde) kabel.

Commando referentielijst

	COMMANDO 1	COMMANDO 2	DATA (Hexa)
01. Stroomvoorziening	k	a	00 ~ 01
02. Beeldverhouding	k	c	Zie pagina 93
03. Beeld dempen	k	d	00 ~ 01
04. Volume dempen	k	e	00 ~ 01
05. Volume regelen	k	f	00 ~ 64
06. Contrast	k	g	00 ~ 64
07. Helderheid	k	h	00 ~ 64
08. Kleur	k	i	00 ~ 64
09. Tint	k	j	00 ~ 64
10. Scherppte	k	k	00 ~ 64
11. OSD selecteren	k	l	00 ~ 01
12. Vergrendelingsmodus afstandsbediening	k	m	00 ~ 01
13. Balans	k	t	00 ~ 64
14. Kleurtemperatuur	k	u	00 ~ 02
15. Afwijkende status	k	z	00 ~ a
16. Autom. configuratie	j	u	01
17. Equalizer	j	v	Zie pagina 95
18. Afstemcommando	m	a	Zie pagina 96
19. Kanaal Toevoegen/Overslaan	m	b	00 ~ 01
20. Sleutel	m	c	Sleutelcode
21. Regeling achtergrondverlichting	m	g	00 ~ 64
22. Ingangskeuze (Hoofd)	x	b	Zie pagina 96

* Bij het instellen van de 15 ~ 22 wordt er geen menu weergegeven op het scherm.

Protocol versturen / ontvangen

Versturen

```
[Command1][Command2][ ][Set ID][ ][Data][Cr]
```

- * [Command 1] : Eerste commando (j, k, m of x)
- * [Command 2] : Tweede commando
- * [Set ID] : U kunt het ingestelde ID aanpassen om een gewenst scherm ID-nummer te kiezen in het speciale menu. De aanpassingsratio gaat van 1 tot 99. Wanneer Set ID '0' wordt geselecteerd, wordt elke verbonden tv bestuurd. Het ingestelde ID wordt weergegeven met een decimaal (1~99) in het menu en met een hexadecimaal (0x0~0x63) in het protocol voor versturen en ontvangen.
- * [DATA] : om commandogegevens te versturen. 'FF'-gegevens versturen om de status van het commando te lezen.
- * [Cr] : carriage return. ASCII code '0x0D'
- [] : ASCII-code 'spatie (0x20)'

OK Acknowledgement

```
[Command2][ ][Set ID][ ][OK][Data][x]
```

- * De monitor verzendt ACK (acknowledgement of kennisgeving) gebaseerd op dit formaat, wanneer hij normale data ontvangt. Als op dit ogenblik de data in de dataleesmodus staan, geeft hij de huidige datastatus weer. Als de data in dataschrijfmodus staan, stuurt hij de data van de pc terug.

Error Acknowledgement

```
[Command2][ ][Set ID][ ][NG][Data][x]
```

- * De monitor verzendt ACK (acknowledgement of kennisgeving) gebaseerd op dit formaat, wanneer hij abnormale data ontvangt van niet-gebruikbare functies of communicatiefouten.

BIJLAGE

01. Stroomvoorziening (Commando : k a)

- Om de Power Aan / Uit van de tv te bedienen.

Transmissie

```
[k][a][ ][Set ID][ ][Data][Cr]
```

Data 00 : Power Uit 01 : Power Aan

Ack

```
[a][ ][Set ID][ ][OK/NG][Data][x]
```

- Toon Power Aan/Uit status.

Transmissie

```
[k][a][ ][Set ID][ ][FF][Cr]
```

Ack

```
[a][ ][Set ID][ ][OK/NG][Data][x]
```

- * Op dezelfde wijze geeft Bevestigingsgevensfeedback de status van elke functie weer, als andere functies FF-gegevens in deze indeling overbrengen.

02. Beeldverhouding (Commando: k c)

- Om het formaat van het scherm aan te passen. (Formaat groot beeld) U kunt de gewenste beeldverhouding ook instellen met behulp van de functie Aspect Ratio (Beeldverhouding) in het BEELD-menu.

Transmissie

```
[k][c][ ][Set ID][ ][Data][Cr]
```

Data 01 : Normaal scherm (4:3) 05 : Zoom2
 02 : Breed scherm (16:9) 06 : Origineel
 04 : Zoom1 07 : 14:9
 09 : Scannen

Ack

```
[c][ ][Set ID][ ][OK/NG][Data][x]
```

- * Met de PC-of Component-ingang selecteert u beeldschermverhouding 16:9 of 4:3.
- * In de modus HDMI/Component (meer dan 720p) is Scannen beschikbaar.
- * U kunt "Original" alleen bij digitale teletekst (MHEG-5) in Groot-Brittannië selecteren.

03. Scherm stil (Commando: k d)

- Om scherm stil aan / uit te selecteren.

Transmissie

```
[k][d][ ][Set ID][ ][Data][Cr]
```

Data 00 : Scherm stil uit (Beeld aan)
 01 : Scherm stil aan (Beeld uit)

Ack

```
[d][ ][Set ID][ ][OK/NG][Data][x]
```

04. Volume stil (Commando: k e)

- Om het volume stil aan / uit te bedienen.
U kunt de stilfunctie ook gebruiken via de MUTE-(STIL) knop op de afstandsbediening.

Transmissie

```
[k][e][ ][Set ID][ ][Data][Cr]
```

Data 00 : Volume stil uit (Volume aan)
 01 : Volume stil aan (Volume uit)

Ack

```
[e][ ][Set ID][ ][OK/NG][Data][x]
```

05. Bediening volume (Commando: k f)

- Om het volume aan te passen.
U kunt het volume ook aanpassen met de volume-knoppen op de afstandsbediening.

Transmissie

```
[k][f][ ][Set ID][ ][Data][Cr]
```

Data Min : 00 ~ Max : 64

- * Raadpleeg 'Bestaande gegevenstoewijzing 1'. Zie pagina 95.

Ack

```
[f][ ][Set ID][ ][OK/NG][Data][x]
```

06. Contrast (Commando: k g)

- Om het contrast van het scherm aan te passen.
U kunt het contrast ook aanpassen in het menu Beeld.

Transmissie

```
[k][g][ ][Set ID][ ][Data][Cr]
```

Data Min : 00 ~ Max : 64

- * Raadpleeg 'Bestaande gegevenstoewijzing 1'. Zie pagina 95.

Ack

```
[g][ ][Set ID][ ][OK/NG][Data][x]
```

07. Licht (Commando: k h)

- Om het licht van het scherm aan te passen.
U kunt het licht ook aanpassen in het menu BEELD.

Transmissie

```
[k][h][ ][Set ID][ ][Data][Cr]
```

Data Min : 00 ~ Max : 64

- * Raadpleeg 'Bestaande gegevenstoewijzing 1'. Zie pagina 95.

Ack

```
[h][ ][Set ID][ ][OK/NG][Data][x]
```

08. Kleur (Commando: k i)

- De kleur van het scherm aanpassen.
U kunt de kleur ook aanpassen in het menu BEELD.

Transmissie

```
[k][i][ ][Set ID][ ][Data][Cr]
```

Data Min : 00 ~ Max : 64

- * Raadpleeg 'Bestaande gegevenstoewijzing 1'. Zie pagina 95.

Ack

```
[i][ ][Set ID][ ][OK/NG][Data][x]
```

BIJLAGE

10. Tint (Commando: k j)

- Om de tint van het scherm aan te passen.
U kunt de tint ook aanpassen in het menu BEELD.

Transmissie

```
[k][j][ ][Set ID][ ][Data][Cr]
```

Data Rood : 00 ~ Groen : 64

* Raadpleeg 'Bestaande gegevenstoewijzing 1'. Zie pagina 95.

Ack

```
[j][ ][Set ID][ ][OK/NG][Data][x]
```

10. Scherppte (Commando: k k)

- Om de scherppte van het scherm aan te passen.
U kunt de scherppte ook aanpassen in het menu BEELD.

Transmissie

```
[k][k][ ][Set ID][ ][Data][Cr]
```

Data Min : 00 ~ Max : 64

* Raadpleeg 'Bestaande gegevenstoewijzing 1'. Zie pagina 95.

Ack

```
[k][ ][Set ID][ ][OK/NG][Data][x]
```

11. Selecteer OSD (Commando: k l)

- Hiermee schakelt u het OSD (Schermmenu) in of uit bij bediening op afstand.

Transmissie

```
[k][l][ ][Set ID][ ][Data][Cr]
```

Data 00 : OSD uit 01 : OSD aan

Ack

```
[l][ ][Set ID][ ][OK/NG][Data][x]
```

12. Vergrendelingsmodus afstandsbediening (Commando: k m)

- Hiermee vergrendelt u de afstandsbediening en de bediening op het voorpaneel van de tv.

Transmissie

```
[k][m][ ][Set ID][ ][Data][Cr]
```

Data 00 : Vergrendeling uit 01 : Vergrendeling aan

Ack

```
[m][ ][Set ID][ ][OK/NG][Data][x]
```

- * Gebruik deze modus als u geen afstandsbediening gebruikt.
Wanneer de stekker uit het stopcontact wordt gehaald, wordt de externe bedieningsvergrendeling vrijgegeven.

13. Balans (Commando: k t)

- Hiermee past u de balans aan.
U kunt de balans ook aanpassen in het menu AUDIO.

Transmissie

```
[k][t][ ][Set ID][ ][Data][Cr]
```

Data Min : 00 ~ Max : 64

* Raadpleeg 'Bestaande gegevenstoewijzing 1'. Zie pagina 95.

Ack

```
[t][ ][Set ID][ ][OK/NG][Data][x]
```

14. Kleurtemperatuur (Commando: k u)

- Hiermee past u de kleurtemperatuur aan. U kunt de Kleurtemperatuur ook aanpassen in het menu BEELD.

Transmissie

```
[k][u][ ][Set ID][ ][Data][Cr]
```

Data 00: Medium 01: Koel 02: Warm

Ack

```
[u][ ][Set ID][ ][OK/NG][Data][x]
```

15. Afwijkende status (Commando: k z)

- Hiermee herkent u een afwijkende status.

Transmissie

```
[k][z][ ][Set ID][ ][FF][ ][Cr]
```

Gegevens FF: Lezen

Ack

```
[z][ ][Set ID][ ][OK/NG][Data][x]
```

Data 00: Normaal (Voeding aan en signaal aanwezig)

01: Geen signaal (Voeding aan)

02: Schakel de tv uit via de afstandsbediening

03: Schakel de tv uit via de functie Sleep timer

04: Schakel de tv uit via RS-232-functie

05: 5V uit

06: Wisselstroom uit

07: Schakel de tv uit via de functie Fan Alarm
(Ventilatoralarm)

08: Schakel de tv uit via de functie Off time (Tijd uit)

09: Schakel de tv uit via de functie Auto Sleep
(Automatische slaapstand)

a: Tv uitschakelen met AV-board detect.

* Deze functie is "alleen-lezen".

BIJLAGE

16. Autom. configuratie (Commando: j u)

► Hiermee kunt u de beeldpositie aanpassen en beeldtrilling automatisch minimaliseren. Alleen in de modus RGB (PC).

Transmissie

[j][u][][Set ID][][Data][Cr]

Data 01: Instellen

Ack

[u][][Set ID][][OK/NG][Data][x]

***Bestaande gegevens-toewijzing 1**

00	: Stap 0
...	
A	: Stap 10 (Set ID 10)
F	: Stap 15 (Set ID 15)
10	: Stap 16 (Set ID 16)
...	
64	: Stap 100
...	
6E	: Stap 110
...	
73	: Stap 115
74	: Stap 116
...	
C7	: Stap 199
...	
FE	: Stap 254
FF	: Stap 255

***Bestaande gegevens-toewijzing 2**

00	: -40
01	: -39
02	: -38
...	
28	: 0
...	
4E	: +38
4F	: +39
50	: +40

17. Equalizer (Commando: j v)

► Voor het instellen van de equalizer.

Transmissie

[j][v][][Set ID][][Data][Cr]

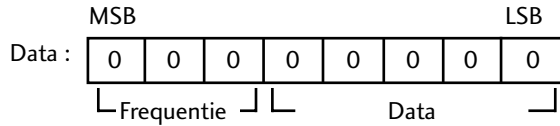

Frequentie: 0	120Hz
1	200Hz
2	500Hz
3	1.2kHz
4	3kHz
5	7.5kHz
6	12kHz

Stap (Frequentie gegevens):
Zie 'Real data mapping 3'. Zie bladzijde 96.

Ack

[v][][Set ID][][OK/NG][Data][x]

* Expressie van equalizeropdracht

7	6	5	4	3	2	1	0	Frequentie
0	0	0						120Hz
0	0	1						200Hz
0	1	0						500Hz
0	1	1						1.2KHz
1	0	0						3KHz
1	0	1						7.5KHz
1	1	0						12KHz

7	6	5	Stappen					OSD-waarde
			4	3	2	1	0	
			0	0	0	0	0	-24
		
			0	1	1	1	1	0
		
			1	1	1	1	1	24

Bijv) Indien u de frequentie 500Hz en -20 waarde op het menu OSD wilt instellen.

Zie 'Real data mapping 3' en zoek Stapwaarde voor -20.
010 (500Hz) 00011 (Stap 3) => 01000011 => 43
(Hexadecimaal): [j][v][][Set ID][][43][Cr]

* 3 bits Frequentie en 5 bits Stap zorgt voor 8 bits (1 byte). Wijzig 8 bits naar de Hexadecimale code.

BIJLAGE

18. Afstemcommando (Commando: m a)

► Het kanaal afstemmen op het volgende fysieke getal.

Transmissie

[m][a][][Set ID][][Data0][][Data1][][Data2][Cr]

Data 00 : gegevens uit het hoge kanaal

Data 01 : gegevens uit het lage kanaal

ex. No. 47 -> 00 2F (2FH)

No. 394 -> 01 88 (188H),

DTV No. 0 -> Maakt niet uit

Data 02 0x00 : ATV, 0x10 : DTV, 0x20 : Radio

Kanaalgegevensbereik

Analoog - Min: 00 ~ Max: 63 (0~99)

Digitaal - Min: 00 ~ Max: 3E7 (0~999)

Ack

[a][][Set ID][][OK/NG][Data][x]

Data Min: 00 ~ Max: 7DH

19. Kanaal Toevoegen/Overslaan (Commando: m b)

► Voor het instellen van de status overslaan voor het huidige Programma.

Transmissie

[m][b][][Set ID][][Data][Cr]

Data 00 : Overslaan 01 : Toevoegen

Ack

[b][][Set ID][][OK/NG][Data][x]

20. Sleutel (Commando: m c)

► Hiermee verzendt u de sleutelcode voor de IR-afstandsbediening.

Transmissie

[m][c][][Set ID][][Data][Cr]

Data: Sleutelcode - Zie pagina 89.

Ack

[c][][Set ID][][OK/NG][Data][x]

21. Regeling achtergrondverlichting (Commando: m g)

► Voor de regeling van de achtergrondverlichting.

Transmissie

[m][g][][Set ID][][Data][Cr]

Data Min: 00 ~ Max: 64

(* verzonden met hexadecimale code)

Ack

[g][][Set ID][][OK/NG][Data][x]

22. Ingangskeuze (Commando: x b) (Ingang hoofdbeeld)

► Hiermee selecteert u de ingangsbron voor het hoofdbeeld.

Transmissie

[x][b][][Set ID][][Data][Cr]

Data Structuur

MSB				LSB			
0	0	0	0	0	0	0	0
└ Externe ingang ┘				└ Ingangnummer ┘			

Externe ingang				Data
0	0	0	0	DTV
0	0	0	1	Analogue
0	0	1	0	AV
0	1	0	0	Component
0	1	1	0	RGB
1	0	0	0	DVI
1	0	0	1	HDMI

Ingangnummer				Data
0	0	0	0	Ingang1
0	0	0	1	Ingang2
0	0	1	0	Ingang3

Ack

[b][][Set ID][][OK/NG][Data][x]

*Bestaande gegevenstoewijzing 3 (Equalizer)

Stap : OSD	Stap : OSD
00 : -24	16 : 1
00 : -23	17 : 3
00 : -21	18 : 4
00 : -20	19 : 6
00 : -18	20 : 7
00 : -16	21 : 9
00 : -15	22 : 10
00 : -13	23 : 12
00 : -12	24 : 13
00 : -10	25 : 15
00 : -8	26 : 16
00 : -7	27 : 18
00 : -5	28 : 19
00 : -4	29 : 21
00 : -2	30 : 22
00 : 0	31 : 24

LG Electronics Inc.