



## BRUKSANVISNING

M1994D  
M2094D  
M2294D

Vennligst les nøye igjennom bruksanvisningen før du tar i bruk ditt nye TV-apparat, og ta vare på den for senere bruk. Noter apparatets modell og serie nummer nedenfor. Disse opplysningene finner du på etiketten på apparatets bakside. Ved servicebehov informeres din forhandler/ serviceverksted om modell/serie nummer.

# FORBEREDELSE

## FRONTPANELKONTROLLER

- Dette er en forenklet fremstilling av et frontpanel. Det som vises her, er kanskje ikke helt likt TV-apparatet ditt.

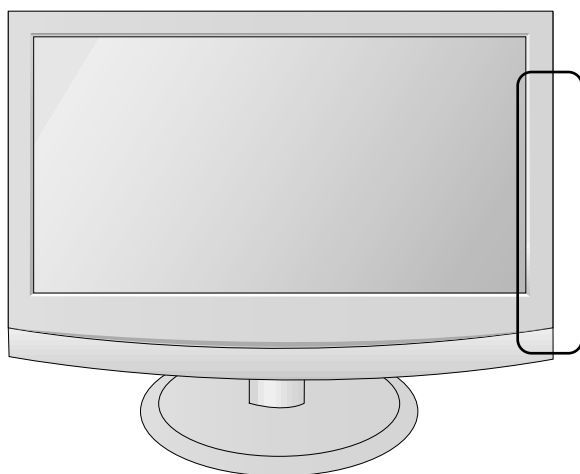

**A-type**

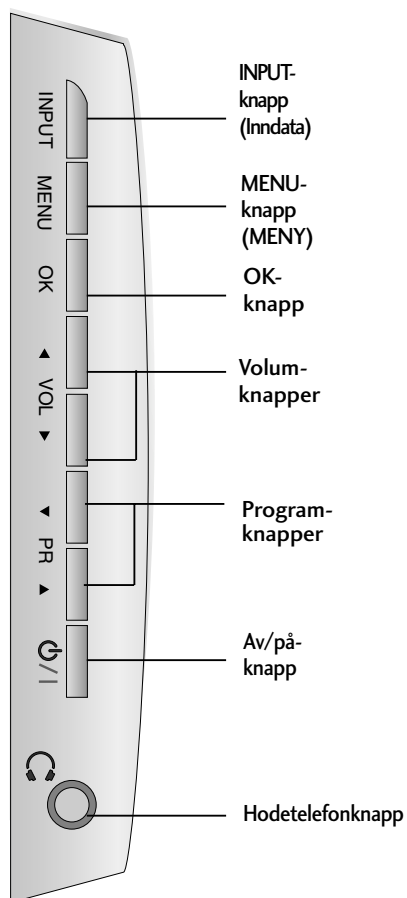

**B-type**

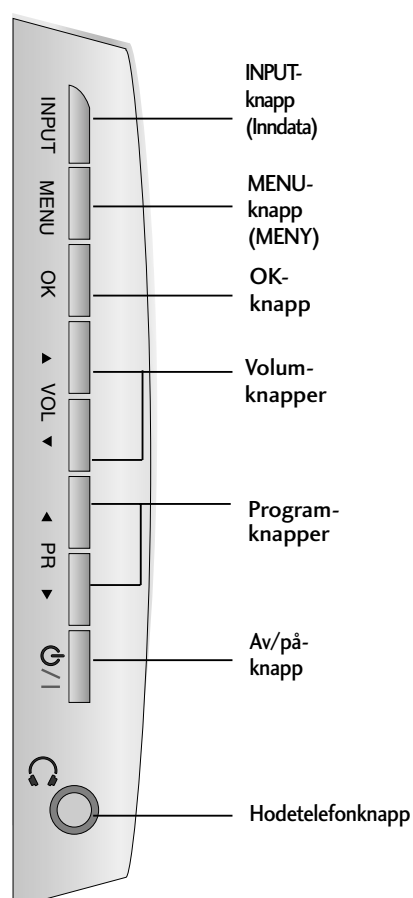

# FORBEREDELSE

## INFORMASJON OM BAKPANELET

- Dette er en forenklet fremstilling av bakpanelet. Det som vises her, er kanskje ikke helt likt TV-apparatet ditt.

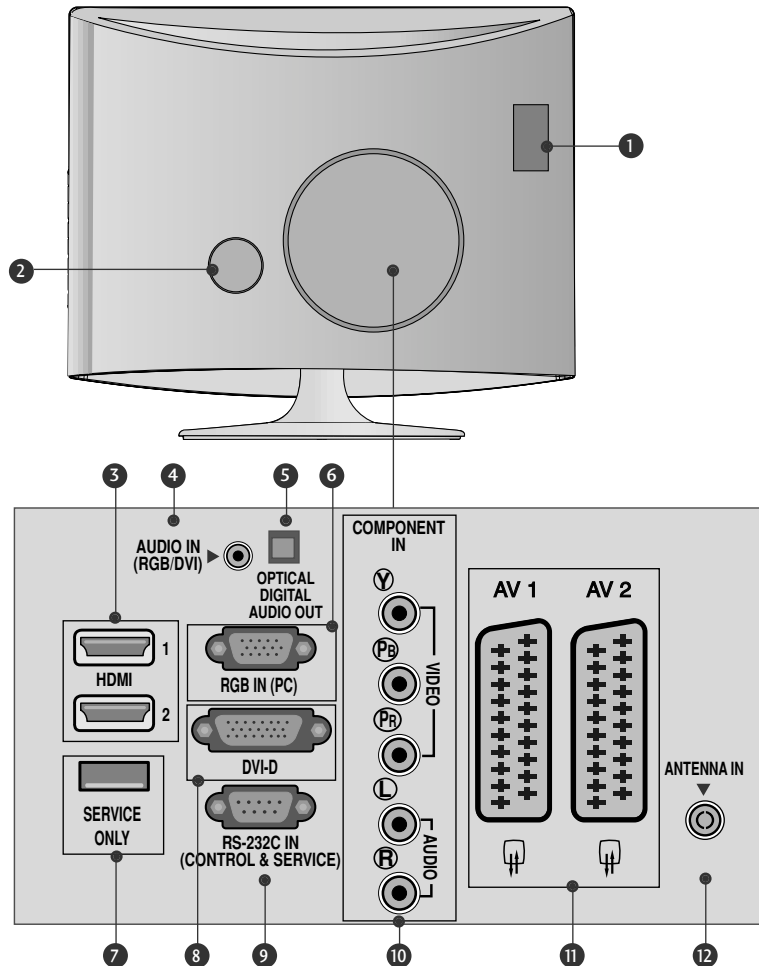

- 1** PCMCIA-kortplass (Personal Computer Memory Card International Association).  
(Denne funksjonen er ikke tilgjengelig i alle land.)
- 2** Kontakt for strømledning  
Dette TV-apparatet fungerer på vekselstrøm.  
Spenningen vises på Spesifikasjoner-siden. Prøv aldri å bruke TV-apparatet på likestrøm.
- 3** HDMI -inngang  
Koble et HDMI-signal til HDMI IN.  
Eventuelt koble et DVI (VIDEO)-signal til HDMI-porten med en DVI-til-HDMI-kabel.
- 4** RGB/DVI-lydinngang  
Kople til lyden fra en PC.
- 5** Optisk digital audio-utgang  
Kople til digital audio fra ulike utstyrstyper.
- 6** RGB-inngang (PC)  
Kople til utgangen fra en PC.
- 7** Port kun for SERVICE.
- 8** DVI-D-inngang  
Kople til utgangen fra en PC.
- 9** RS-232C INNGANGSPORT (KONTROLL/SERVICE)  
Koples til RS-232C-porten på en PC.
- 10** Komponentinngang  
Koble en komponents video-/audioinngang til disse kontaktene.
- 11** Euro Scart-kontakt (AV1/AV2)  
Koble til scart-inngangen eller -utgangen til disse kontaktene fra en ekstern enhet.
- 12** Antenneinngang  
Koble trådløse signaler til denne kontakten.

# FORBEREDELSE

## STATIVINSTALLASJON

▪ Det som vises her, er kanskje ikke helt likt ditt TV-apparat.

**1** Plasser produktets skjerm-side forsiktig ned på et polstret underlag som vil beskytte produktet og skjermen mot å bli skadet.

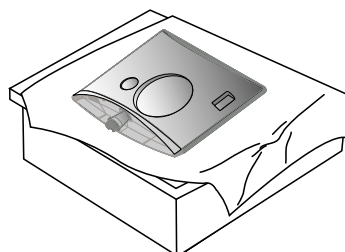

**2** Før stativbasen inn i produktet.

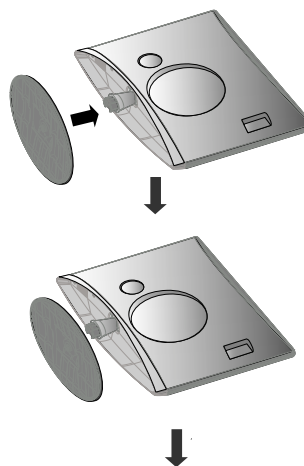

**3** Fest monitoren til stativbasen ved å dreie skruen med urviserne.

\* Drei skruen ved hjelp av skrutrekkerhåndtaket.

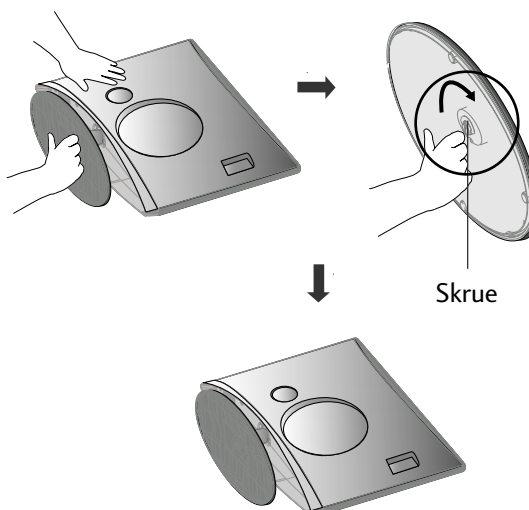

# FORBEREDELSE

## DEMONTERE STATIV

▪ Det som vises her, er kanskje ikke helt likt ditt TV-apparat.

- 1** Plasser apparatet med framsiden ned mot en pute eller myk klut.

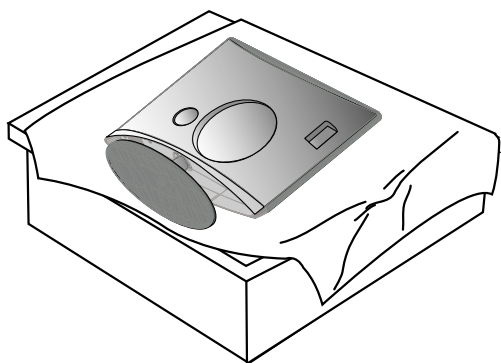

- 2** Ta skjermen av fra basestativet ved å skru skruen til venstre.

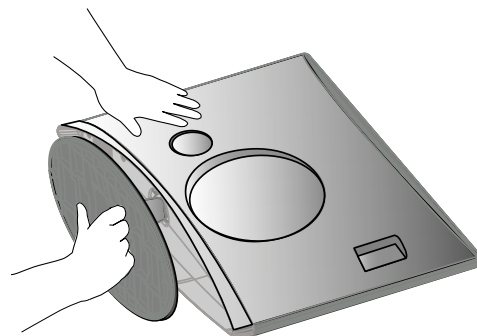

- 3** Drei skruen ved hjelp av skrutrekkerhåndtaket.

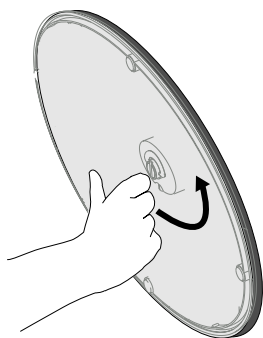

- 4** Trekk i stativbasen.

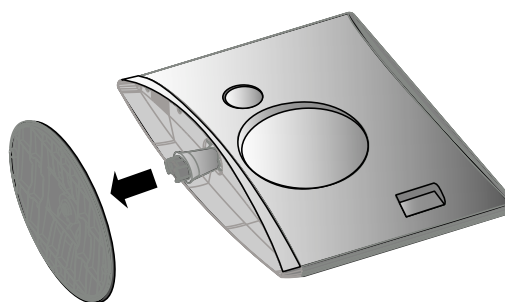

**5**

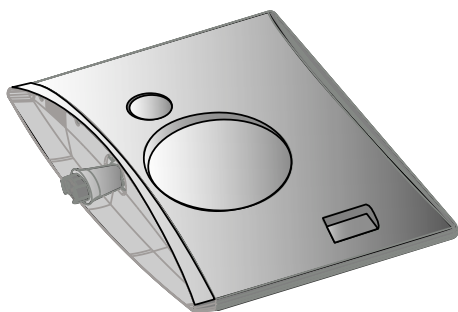

# FORBEREDELSE

## INSTALLERING MED SOKKEL SKRIVEBORD

Av hensyn til riktig ventilasjon må det være 4" avstand mellom vegg og sidene av enheten.

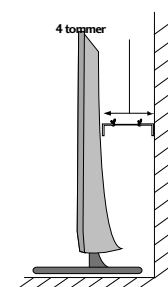
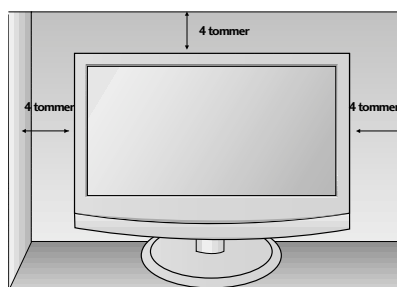
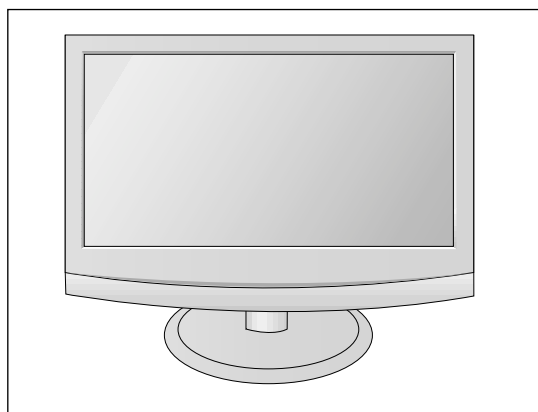

# FORBEREDELSE

## JUSTERE SKJERMVINKEL

▪ Det som vises her, er kanskje ikke helt likt ditt TV-apparat.  
Skjermen kan justeres på ulike måter for maksimal komfort.

- **Stående vinkel**

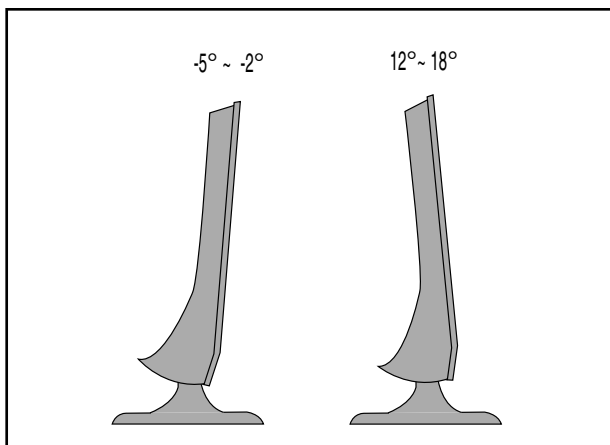

## PLASSERING

Plasser apparatet slik at det ikke faller kraftig lys eller sollys direkte på skjermen. Sørg for at apparatet ikke utsettes for unødvendig vibrasjon, fuktighet, støv eller varme. Pass også på at apparatet plasseres slik at det er fri gjennomstrømming av luft på alle sider. Ikke dekk til ventilasjonsåpningene på bakdekselet.

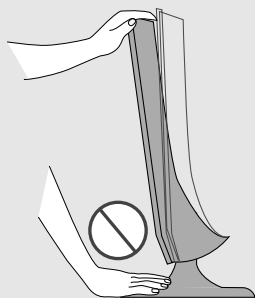

**Advarsel:**

Når du justerer skjermens vinkel, må du ikke plassere fingrene slik at de kan komme i klem mellom toppseksjonen og stativet. Du kan skade fingrene.

# FORBEREDELSE

## KENSINGTON-SIKKERHETSSYSTEMET

- TV-apparatet er utstyrt med en kontakt for Kensington-sikkerhetssystemet på bakpanelet.  
Kople kabelen for Kensington-sikkerhetssystemet som vist nedenfor.
- Du finner detaljert informasjon om installering og bruk av Kensington-sikkerhetssystemet i bruker-håndboken som følger med Kensington-sikkerhetssystemet.
- Hvis du vil ha mer informasjon, kan du kontakte <http://www.kensington.com>, hjemmesiden til Kensington-selskapet. Kensington selger sikkerhetssystemer til kostbart elektronisk utstyr, for eksempel bærbare PC-er og LCD-fremvisere.

Merk:

- Kensington-sikkerhetssystemet er valgfritt tilbehør.

Merk:

- Hvis TV-apparatet føles kaldt når du berører det, kan det være at bildet skjelder litt når det slås på. Dette er normalt og betyr ikke at det er noe galt med TV-apparatet.
- Det kan hende at det vises små røde, grønne eller blå prikker på skjermen. Prikkene har imidlertid ingen innvirkning på skjermens ytelse.
- Unngå å berøre LCD-skjermen og hold ikke fingrene mot skjermen i lengre perioder. Dette kan føre til midlertidige forstyrrelseseffekter på skjermen.

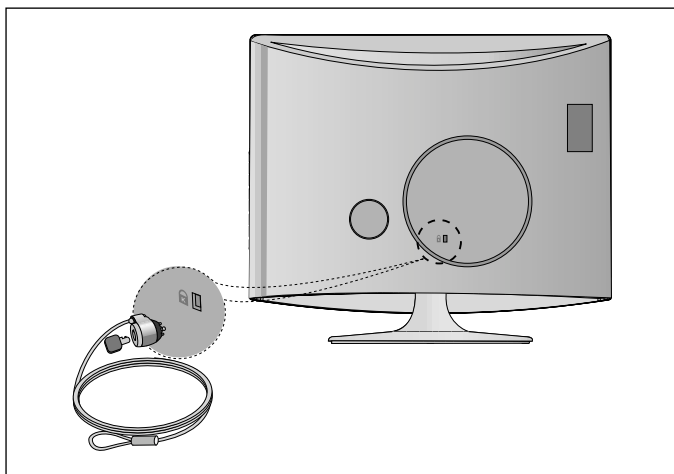



# FORBEREDELSE

- For å unngå å skade utstyret, må strømkablene ikke kobles til før du er ferdig med å koble sammen alt utstyr.

## ANTENNETILKOBLING

- For optimal bildekvalitet må antenneretning justeres.
- Antennekabel og konverter følger ikke med.

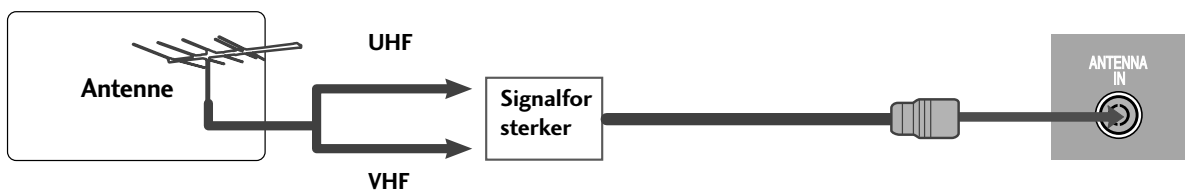
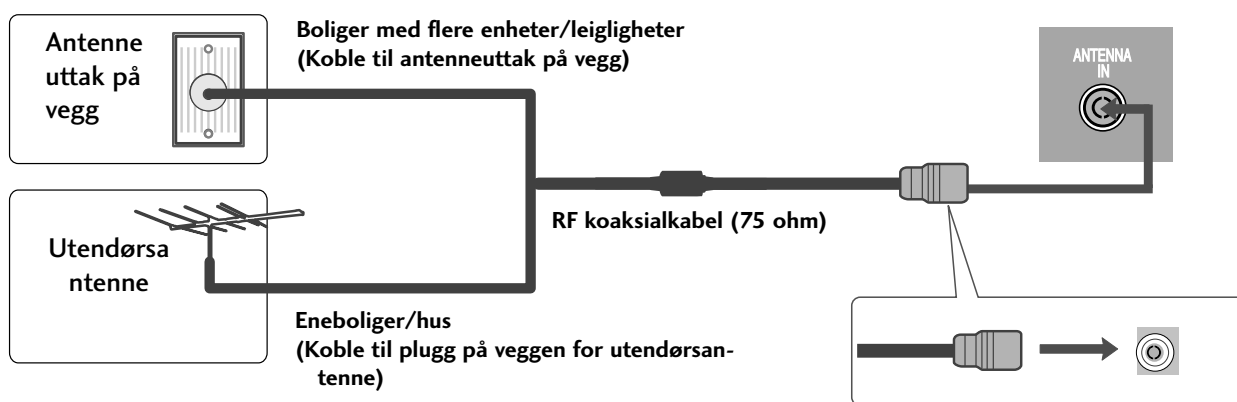

- I områder med dårlige mottakerforhold bør du installere en antennesignalforsterker for å oppnå bedre bildekvalitet, slik som vist ovenfor.
- Hvis signalet må deles for to TVer, må du bruke en antennesignalsplitter for tilkoblingen.

# OPPSETT AV EKSTERNT UTSTYR

- For å unngå å skade utstyret, må strømkablene ikke kobles til før du er ferdig med å koble sammen alt utstyr.
- Det som vises her, er kanskje ikke helt likt ditt TV-apparat.

## OPPSETT AV HD-MOTTAKER

### Tilkobling med komponentkabel

- 1** Koble utgangene på dekoderen til **COMPONENT IN VIDEO**-kontaktene (Y Pb Pr) på apparatet.
- 2** Koble lyd-kabelen fra dekoderen til **COMPONENT IN AUDIO**-kontaktene på apparatet.
- 3** Trykk på **INPUT**-knappen (Inndata) for å velge **Component**

Signal	Component	HDMI
480i/576i	Ja	Nei
480p/576p	Ja	Ja
720p/1080i	Ja	Ja
1080p	Ja	Ja

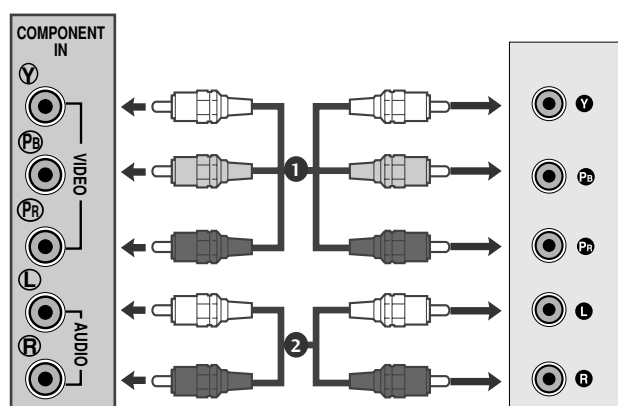

# OPPSETT AV EKSTERNT UTSTYR

## Tilkobling med en HDMI-kabel

- 1 Koble HDMI-utgangen på den digitale TV-boksen til **HDMI/DVI IN** -kontakten på apparatet.

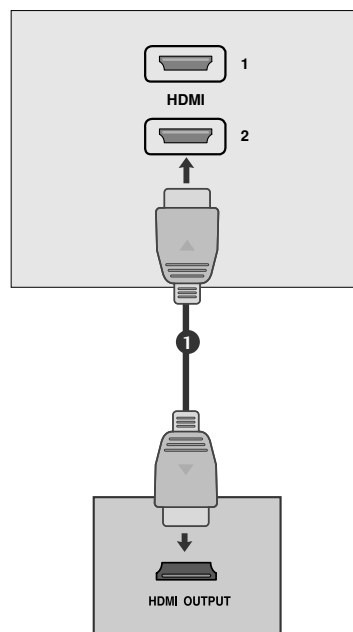

## Tilkobling med en HDMI til DVI-kabel

- 1 Kople din digitale Set-Top Box til kontakten HDMI IN på TV-apparatet.
- 2 Koble HDMI-utgangen på den digitale TV-boksen til **AUDIO IN (RGB/DVI)** -kontakten på apparatet.
- 3 Slå på den digitale TV-boksen. (Se i håndboken til den digitale TV-boksen.)

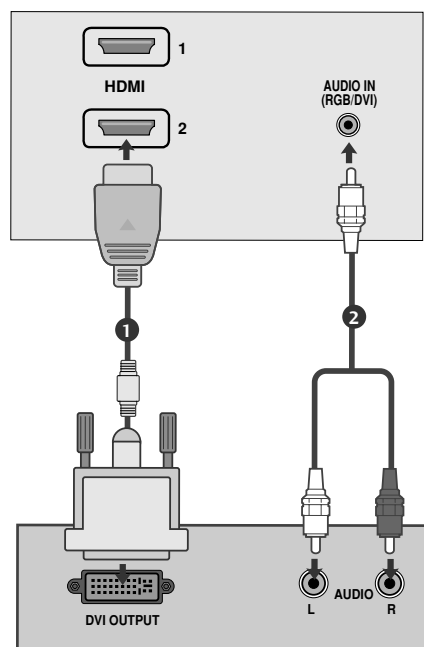

# OPPSETT AV EKSTERNT UTSTYR

## DVD-OPPSETT

### Tilkobling med komponentkabel

- 1 Koble video-utgangskontaktene (Y P<sub>B</sub> P<sub>R</sub>) på DVD-en til **COMPONENT IN VIDEO** -kontaktene (Y P<sub>B</sub> P<sub>R</sub>) på apparatet.
- 2 Koble lyd-kabelen fra DVD-en til **COMPONENT IN AUDIO** -kontaktene på apparatet.
- 3 Trykk **INPUT**-knappen for å velge **Component**.
- 4 Trykk knappen **PLAY** (Spill av) på DVD-spilleren. Avspillingsbildet for DVD-spilleren vises på skjermen.

### Component-inndataporter (Komponent)

Hvis du ønsker bedre bildekvalitet, kobler du en DVD-spiller til Component-inndataportene (Komponent) slik det er vist nedenfor.

Component-porter på TV-apparatet	Y	P <sub>B</sub>	P <sub>R</sub>
Video-utdataporter på DVD-spilleren	Y	P <sub>B</sub>	P <sub>R</sub>
	Y	B-Y	R-Y
	Y	C <sub>b</sub>	C <sub>r</sub>
	Y	P <sub>b</sub>	P <sub>r</sub>

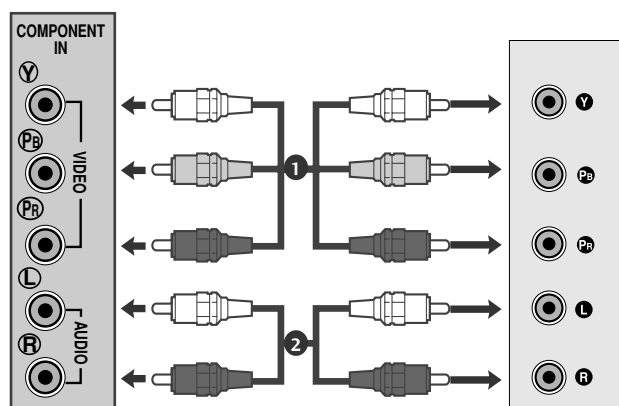

# OPPSETT AV EKSTERNT UTSTYR

## Tilkobling med Scart-kabel

- 1 Koble Euro scart-kontakten på DVD-spilleren til Euro scart-kontakten på apparatet.
- 2 Trykk **INPUT**-knappen for å velge **AV1**.  
Er tilkoblingen via AV2 Euro/Scart-kontakten, må du velge AV2 som innkilde.
- 3 Trykk knappen **PLAY** (Spill av) på DVD-spilleren.  
Avspillingsbildet for DVD-spilleren vises på skjermen.

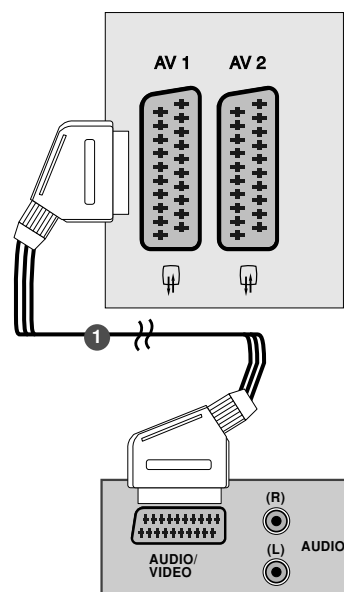

### ! MERK

- ▶ Signaltypen RGB, dvs. signalene rødt, blått og grønt, kan bare velges for Euro scart 1 sammen med AV 1. Disse signalene overføres f.eks. via en betalings-TV-dekoder, spillkonsoll, foto-CD-enhet e.l.
- ▶ Bruk skjermet scart-kabel.

## Tilkobling med HDMI-kabel

- 1 Koble HDMI-utgangen på DVD-spilleren til kontakten HDMI IN på TV-apparatet.

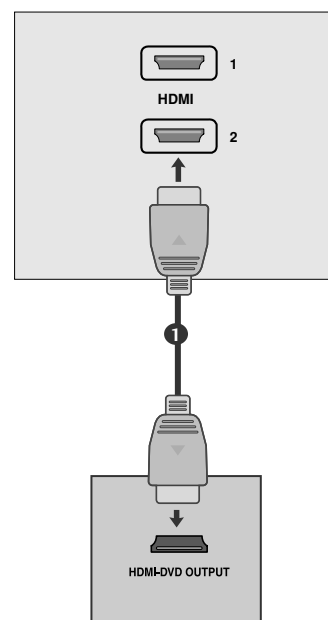

### ! MERK

- ▶ Apparatet kan motta video- og audiosignaler samtidig ved bruk av en HDMI-kabel.
- ▶ Hvis DVD-spilleren ikke støtter Auto HDMI, må du stille inn DVD-utgangsoppløsningen i henhold til dette.

# OPPSETT AV EKSTERNT UTSTYR

## OPPSETT MED VIDEOSPILLER

- For å unngå bildestøy (interferens), må det være tilstrekkelig avstand mellom videospiller og TV-apparat.
- Typisk vises et stillbilde fra videoopptakeren. Dersom du bruker 4:3 bildeformatet over lang tid, kan det oppstå et etterbilde på sidene av skjermbildet.

### Tilkobling med antennekabel

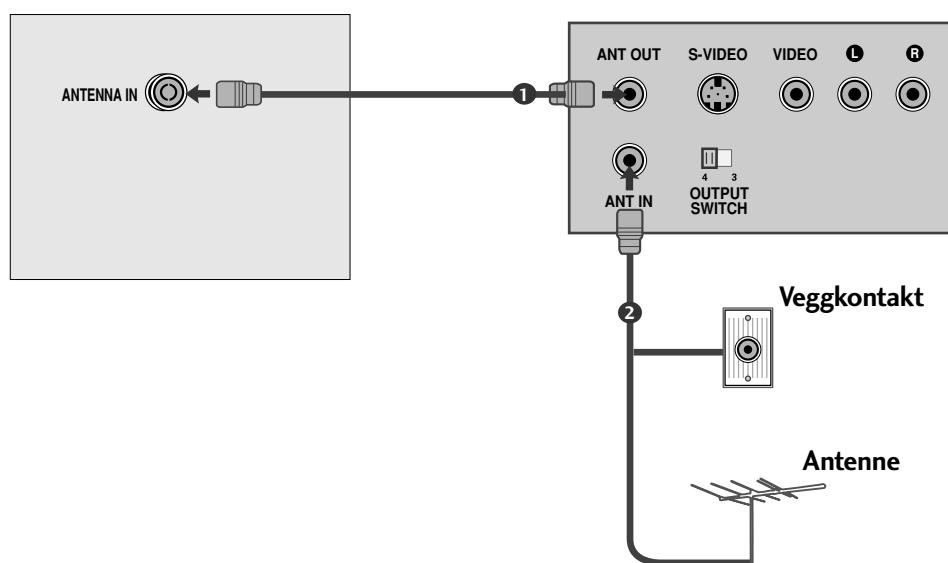

- 1 TV-antenne kabelen frakobles TV og tilkobles i videoens antenneinngang (RF IN).
- 2 Videoens medleverte RF-kabel tilkobles mellom antenneutgangen (RF OUT) på videoen og antenneinngangen på TV.
- 3 Søk inn og lagr videoens avspillingskanal på et ledig forvalgsnr., som beskrevet under 'Manuell kanalsøking og lagring' på side 10.
- 4 Når du skal avspille video, velg forvalgsnummeret hvor videoens avspillingskanal er lagret.
- 5 Trykk på videoens **PLAY** bryter for å starte avspilling.

# OPPSETT AV EKSTERNT UTSTYR

## Tilkobling med Scart-kabel

- 1 Tilkobl en SCART-kabel mellom videoens SCART-kontakt og TV'ens SCART kontakt.
- 2 Trykk på videoens **PLAY** bryter for å starte avspilling. Hvis din video er tilkoblet TV'ens Scart kontakt og utsender skiftespenning når den startes i avspilling, vil TV automatisk skifte til **AV 1** posisjon når et AV-signal tilføres. Men, dersom du ønsker å fortsette å se på TV, trykk på **▲ / ▼** knappen eller en nummerbryter. Er tilkoplingen via AV2 Euro/Scart-kontakten, må du velge AV2 som innkilde.

Eller du kan trykke på fjernkontrollens **INPUT** knapp for å velge **AV 1**. Videoens avspillingsbilde vises på skjermen.

Du kan også spille inn TV-programmer fra TV-apparatet på video.

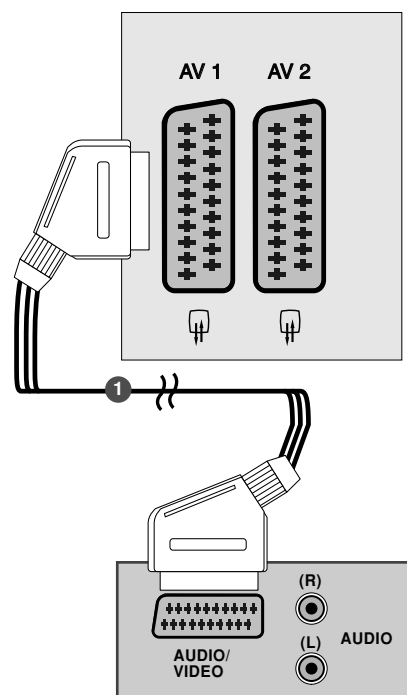

### ! MERK

- ▶ Signaltypen RGB, dvs. signalene rødt, blått og grønt, kan bare velges for Euro scart 1 sammen med AV 1. Disse signalene overføres f.eks. via en betalings-TV-dekoder, spillkonsoll, foto-CD-enhet e.l.
- ▶ Bruk skjermet scart-kabel.

## INNSETTING AV CI-MODUL

- Slik viser du krypterte (betalings-)tjenester i digital TV-modus.
- Denne funksjonen er ikke tilgjengelig i alle land.

- 1 Sett inn CI-modulen i PCMCIA-kortsporet (PC-kortsporet) på TV-apparatet, slik som vist.

Dersom du ønsker mer informasjon, se s. 38.

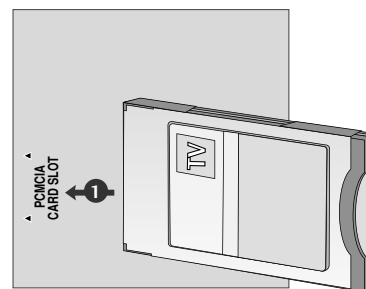

# OPPSETT AV EKSTERNT UTSTYR

## OPPSETT MED PC

Dette TV-apparatet har Plug&Play-funksjon, det vil si at PCen justeres automatisk til TV-apparatets innstillinger.

### Tilkobling med D-sub 15-pinskabel

- 1 PC'ens monitorutgang tilkobles apparatets PC-inngang på baksiden.
- 2 Tilkobl en lydkabel fra PC'ens lydutgang til apparatets **AUDIO IN (RGB/DVI)** kontakt på baksiden.
- 3 Trykk stegvis på **INPUT** knappen for å velge **RGB (PC)**.
- 4 Slå på PC'en. PC'ens skjermbilde vises på tv-apparatets skjerm. Apparatet kan nå brukes som PC-monitor.

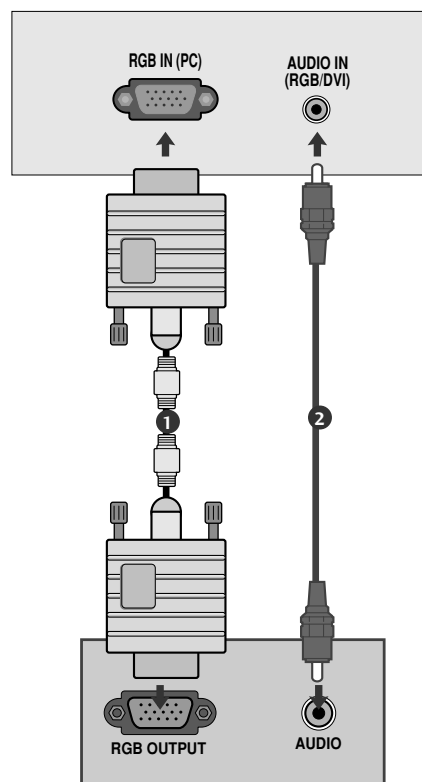

#### ! MERK

- Brukeren må benytte skjermede signalkabler (D-Sub 15 pins kabel, DVI-kabel) med ferrittkjerne for å beholde standard samsvar for produktet.



# OPPSETT AV EKSTERNT UTSTYR

## Når du kople til med bruk av en DVI-kabel

- 1 Koble DVI-utgangen på PC-en til kontakten DVI-D IN på TV--apparatet.
- 2 Koble lyd-kabelen fra PC-en til **AUDIO IN (RGB/DVI)** -kontaktene på apparatet.

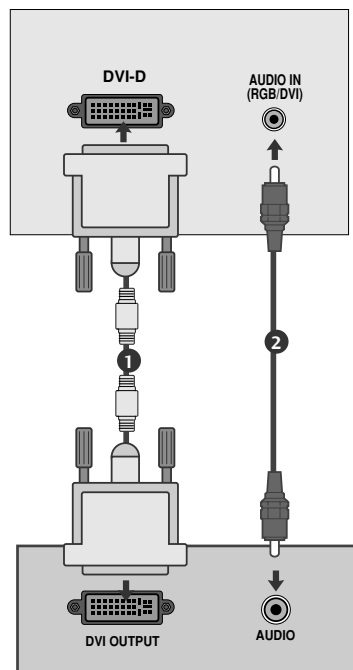

### ! MERK

- ▶ Når apparatet er kaldt, kan det oppstå en liten "flimring" når apparatet slås på. Dette er normalt, og det er ingen feil med apparatet.
- ▶ Bruk om mulig videomodus 1680x1050@60Hz or å få best mulig bilde-kvalitet på LCD-skjermen. Hvis andre oppløsninger blir brukt, kan bildet vises med synlige tegn på behandling og skalering. Utstyret er forhåndsjustert til modusen 1680x1050@60Hz .
- ▶ Noen prikkfeil kan oppstå på skjermen, som røde, grønne eller blå flekker. Imidlertid, dette vil ikke ha noen innvirkning på skjermens ytelse.
- ▶ Ikke trykk på skjermen med fingeren eller noen gjenstand over lengre tid, da dette kan medføre bildeforstyrrelser eller skade.
- ▶ Unngå at et stillbilde vises på skjermen for lengre tid av gangen. Stillbildet kan "brenne" seg permanent fast på skjermen. Bruk om mulig en skjermparer.

# ORDNE LEDNINGER PÅ BAKDEKSELET

Bind kablene sammen med et kabelbånd som vist i illustrasjonen.

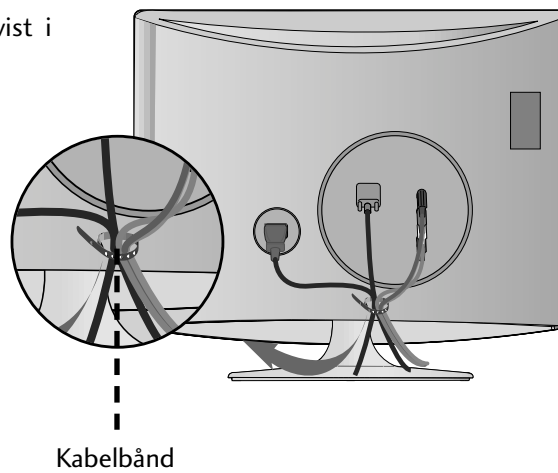

# OPPSETT AV EKSTERNT UTSTYR

## RGB/DVI [PC]

Oppløsning	Horisontal frekvens (kHz)	Vetikal frekvens (Hz)
720x400	31.468	70
640x480	31.469	60
	37.500	75
800x600	37.879	60
	46.875	75
1024x768	48.363	60
	60.123	75
1152x864	67.500	75
1280x1024	63.981	60
	79.976	75
1680x1050	64.674	60
	65.290	60

## HDMI [DTV]-modus som støttes

Resolution	Horizontal Frequency(kHz)	Vertical Frequency(Hz)
720x480/60p	31.47	60
	31.5	60
720x576/50p	31.25	50
1280x720/50p	37.5	50
1280x720/60p	44.96	60
	45	60
1920x1080/60i	33.72	60
	33.75	60
1920x1080/50i	28.125	50
1920x1080/50p	56.25	50
1920x1080/60p	67.43	60
	67.5	60

# OPPSETT AV EKSTERNT UTSTYR

## CONFIGURATION DE L'ÉCRAN POUR LE MODE PC

### Tilbakestilling av skjermen

Går tilbake til fabrikkens standardinnstillinger for Position (Posisjon), Size (Størrelse) og Phase (Fase).

Denne funksjonen fungerer i følgende modus: RGB[PC].

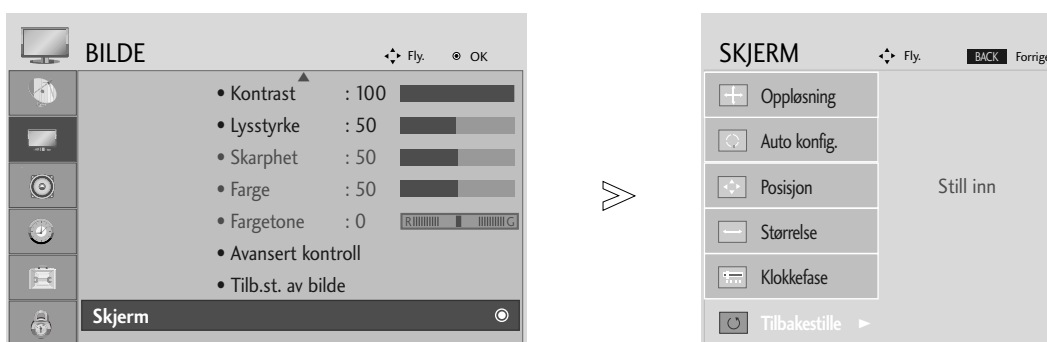

-   Velg **BILDE**.
-   Velg **SKJERM**.
-   Velg **Tilbakestille**.
-   Velg **Ja**.
-  Kjør **Tilbakestille**.

- Trykk på knappen MENU eller EXIT (Avslutt) for å lukke menyvinduet.
- Trykk på knappen BACK (Tilbake) for å gå til forrige skjermmeny.

# OPPSETT AV EKSTERNT UTSTYR

## Justering for skjermposisjon, -størrelse, -fase

Vises ikke bildet klart etter autojustering, og spesielt dersom tekst fortsatt skjelver, må du justere bildefasen manuelt.

Denne funksjonen fungerer i følgende modus : RGB[PC]

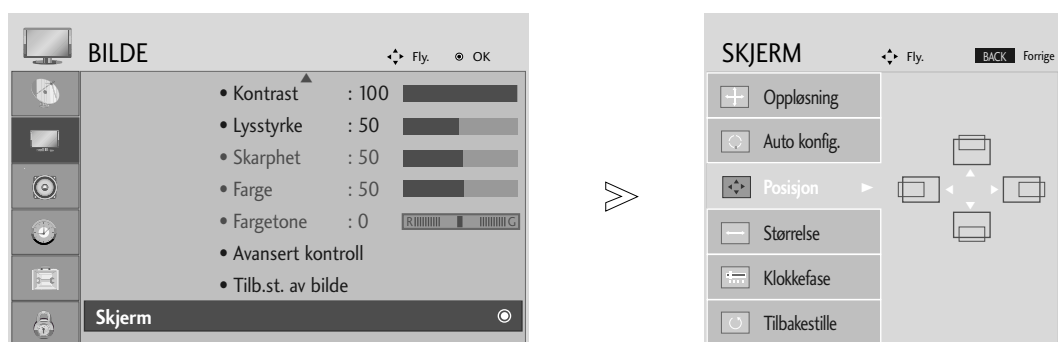

- 1   Velg **BILDE**.
- 2   Velg **SKJERM**.
- 3   Velg **Posisjon, Størrelse** eller **Klokkefase**.
- 4    Foreta aktuelle justeringer.

- Trykk på knappen MENU eller EXIT (Avslutt) for å lukke menyvinduet.
- Trykk på knappen BACK (Tilbake) for å gå til forrige skjermmeny.







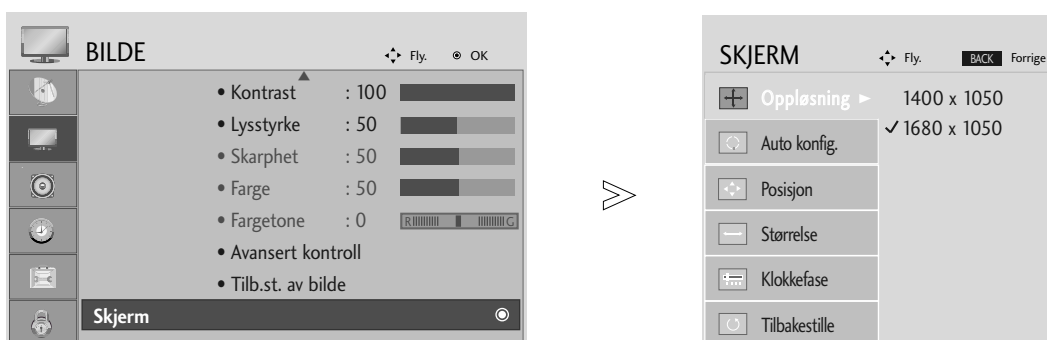

# OPPSETT AV EKSTERNT UTSTYR

## Velge oppløsning

Hvis du vil vise et normalt bilde, matcher du oppløsningen i RGB-modus og valgt PC-modus.

Denne funksjonen fungerer i følgende modus : RGB[PC]



- 1   Velg **BILDE**.
- 2   Velg **SKJERM**.
- 3   Velg **Oppløsning**.
- 4   Velg ønsket oppløsning.

- Trykk på knappen MENU eller EXIT (Avslutt) for å lukke menyvinduet.
- Trykk på knappen BACK (Tilbake) for å gå til forrige skjermmeny.

# OPPSETT AV EKSTERNT UTSTYR

## Config. Auto(mode RGB [PC] uniquement)

Justerer automatisk bildets posisjon og minimerer skjelving i bildet. Hvis bildet fortsatt ikke vises korrekt etter justering, fungerer apparatet korrekt, men du må foreta ytterligere justeringer.

### Config. auto

Cette fonction sert au réglage automatique de la position, de l'horloge et de la phase de l'écran. L'image affichée disparaîtra pendant quelques secondes pendant l'exécution de la configuration automatique.

### 1. Bruke OSD

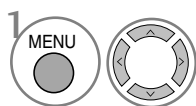
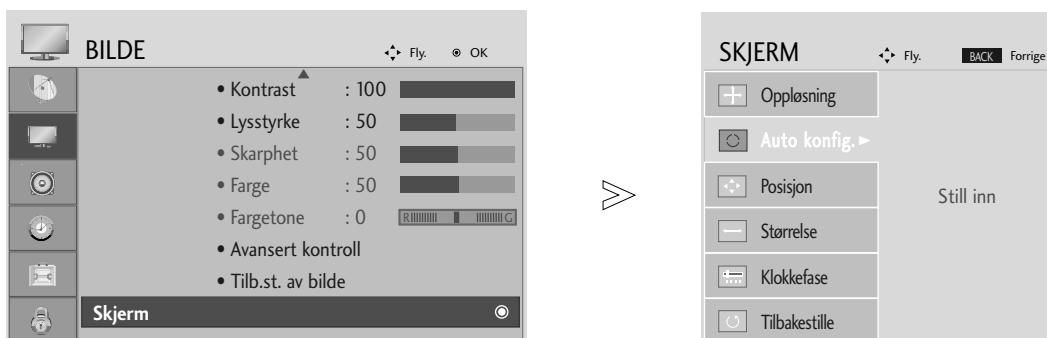

Velg **BILDE**.

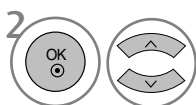

Velg **SKJERM**.

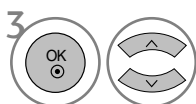

Velg **Auto konfigur.**

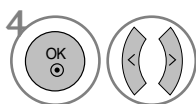

Velg **Ja**.



Kjør **Auto konfigur.**

- Si la position de l'image n'est toujours pas correcte, relancez la configuration automatique.
- Hvis bildet må justeres igjen etter automatisk justering i RGB (PC), kan du justere **Posisjon**, **Størrelse** eller **Klokkefase**.

### 2. Bruk OK (fjernkontroll eller kontrolltast)

Denne funksjonen er bare tilgjengelig for RGB-signaler.



Trykk på **OK**.

Auto konfigur. ► ●(OK)

- Hvis du ikke ønsket auto-konfigurering, ikke trykk på OK ●



Trykk på **OK**.

Auto justering pågår

<1680 x 1050 oppløsning>



Auto justering pågår  
For optimal bildeinnstilling  
endre oppløsningen til 1680 x 1050

<Annen oppløsning>

- Trykk på knappen MENU eller EXIT (Avslutt) for å lukke menyvinduet.
- Trykk på knappen BACK (Tilbake) for å gå til forrige skjermmeny.

# SE PÅ TV / PROGRAMSTYRING

## TASTEFUNKSJONER PÅ FJERNKONTROLLEN

Fjernkontrollen rettes mot fjernkontrollsensoren på TV-apparatet.

### A-type

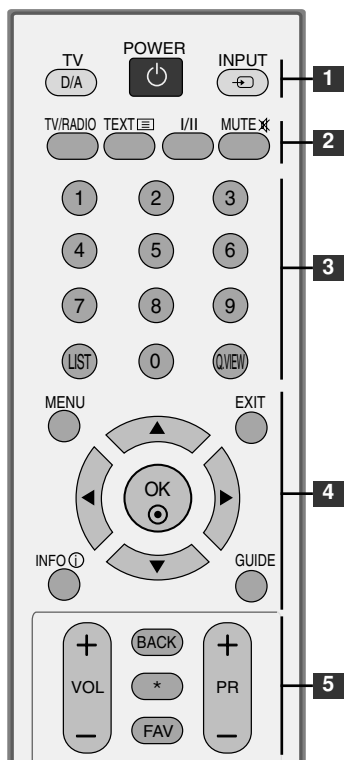

- 1** POWER Slår apparatet på eller av.
- TV **A-type:** Velger digital eller analog TV-modus.  
TV/PC **B-type:** Velger TV- eller PC-modus.  
Slår apparatet på fra Av.
- INPUT Modus for ekstern inngang skifter i regelmessig sekvens.  
Slår apparatet på.

- 2** TV/RADIO Velger radio- eller TV-kanal.
- I/II Velger lyd kvalitet. (Se side 60,61)
- MUTE Slår lyden på eller av.

- 3** Talltaster 0~9 Velger et program.  
Velger nummererte alternativer i en meny.
- LIST viser programtabellen. (Se side 39)
- Q.VIEW Går tilbake til programmet som du så på sist.

- 4** MENU Velger en meny. (Se side 27)
- EXIT Lukker alle skjermvisninger.
- INFO ⓘ Viser gjeldende skjerminformasjon.
- GUIDE Viser programoversikt. (Se side 40-42)
- THUMBSTICK Med denne kan du navigere gjennom skjermmenyene og justere systeminnstillingene slik du ønsker.
- OK Går tilbake til TV-modus fra hvilken som helst meny.

- 5** VOLUME +/- Justerer volumet.
- BACK Brukeren kan gå ett trinn tilbake i en interaktiv applikasjon, EPG eller annen brukermedvirkning.
- \* BRYTERE UTEN FUNKSJON
- FAV Viser det valgte favorittprogrammet. (Se side 33)
- Programme Velger et program.  
+/-

### B-type

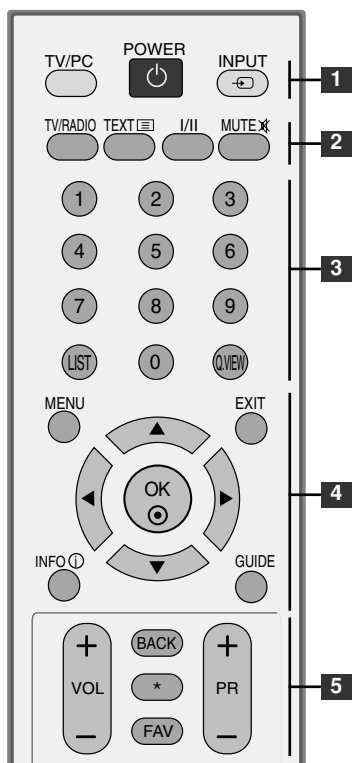



# SE PÅ TV / PROGRAMSTYRING

## A-type

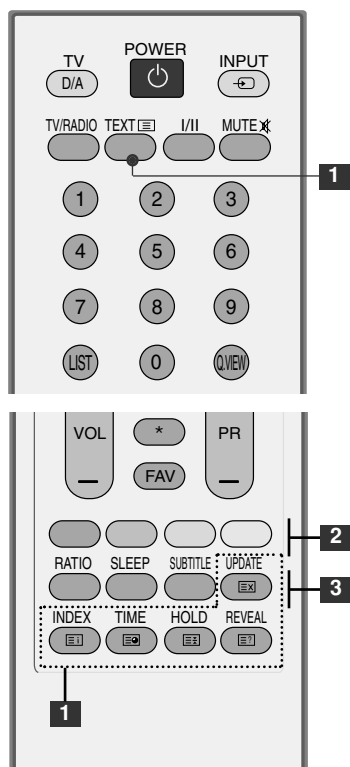

**1** **TEKST-TV** Disse knappene brukes for tekst-TV.  
-knapper Se delen '**Tekst TV**' for mer informasjon.  
(Se side 76-78)

**2** **Fargede** Disse knappene brukes for tekst-TV. (bare **Tekst TV**-  
-knapper modeller) eller **Programredigering**.  
(Se side 33,34,40-42,78)

**3** **RATIO** Velger ønsket bildeformat.  
(**FORHOLD**) (Se side 43,44)

**SLEEP** Stiller inn hvilemodus.  
(Se side 67)

**SUBTITLE** Henter frem den underteksten du foretrekker i digital-  
(**UNDERTEKST**) modus.

## B-type

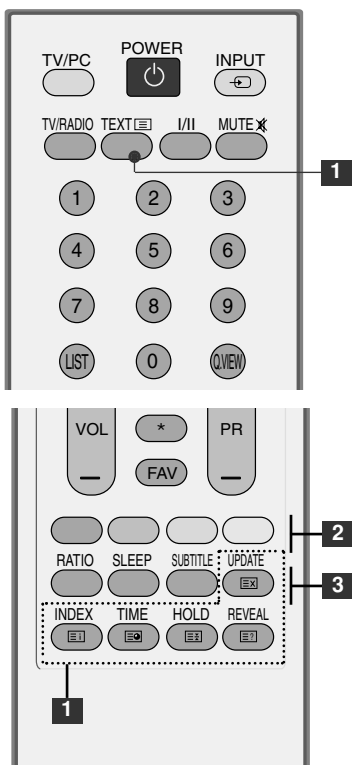

## Installere batterier

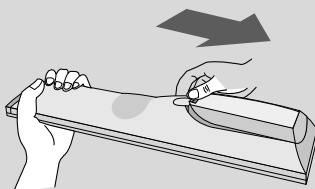

- Åpne dekselet for batterirom-met på baksiden.
- Sett inn to 1,5V AAA-batterier med riktig polaritet (+ til +, - til -).  
Ikke bland gamle eller brukte batterier med nye.
- Lukk dekselet.

# SE PÅ TV / PROGRAMSTYRING

## SLÅ PÅ TV-EN

Hvis TV-en slås på, kan du bruke funksjonene.

- 1 Koble først til strømledningen.
- 2 Slå på strømmen ved å trykke på strømknappen på produktet.
- 3 Trykk på TV-knappen på fjernkontrollen.
- 4 Still inn på kanalen ved hjelp av PR+/- knappene eller talltastaturet på fjernkontrollen

### Starte oppsett av TVen

Dersom OSD (On Screen Display - skjermmeny) vises på skjermen som et symbol etter at du har slått på TVen, kan du justere språk, land, tidssone og automatisk kanalinnstilling.

#### Merk:

- a. Den forsvinner etter ca. 40 sekunder, med mindre du trykker på en knapp.
- b. Trykk **BACK** (TILBAKE) dersom du vil bytte gjeldende skjermmeny til forrige skjermmeny.

A-type

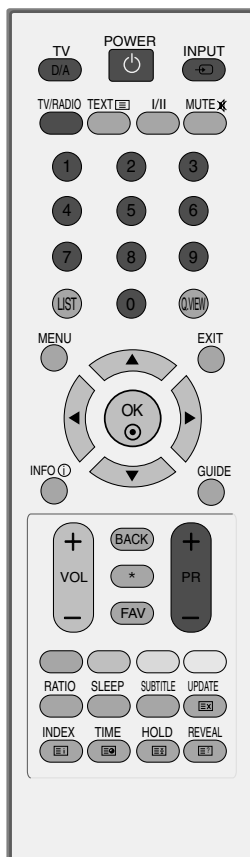

B-type

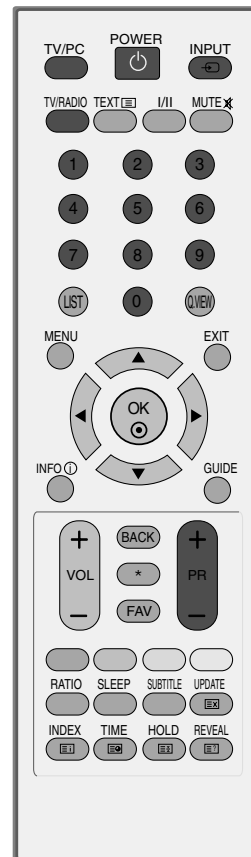

# SE PÅ TV / PROGRAMSTYRING

## VELGE PROGRAM

- 1 Trykk knappene **PR +** eller **-** eller tallknappene for å velge et programnummer.

## JUSTERE VOLUMET

- 1 Trykk **VOL**-knappen **+** eller **-** for å justere volumet.

Hvis du vil slå av lyden, trykker du **MUTE**-knappen (Demp).

Du kan avbryte denne funksjonen ved å trykke knappene **MUTE**, **VOL +** eller **-** eller **I/II**.

A-type

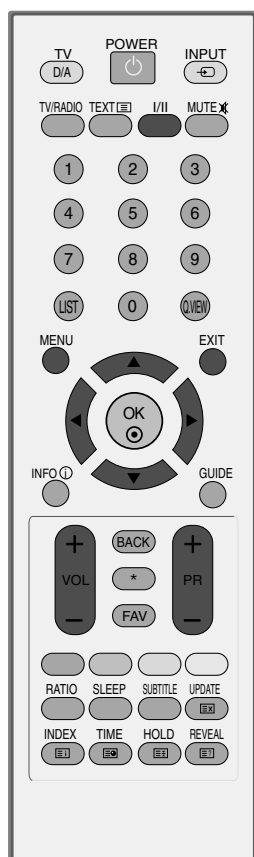

B-type

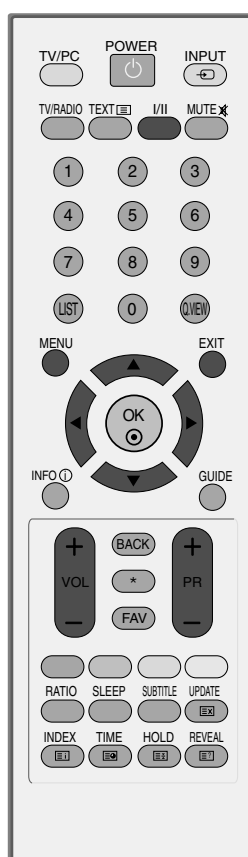

# SE PÅ TV / PROGRAMSTYRING

## SKJERM MENYVALG OG -JUSTERING

Apparatets skjermmeny (OSD) kan variere noe fra det som vises i denne håndboken.

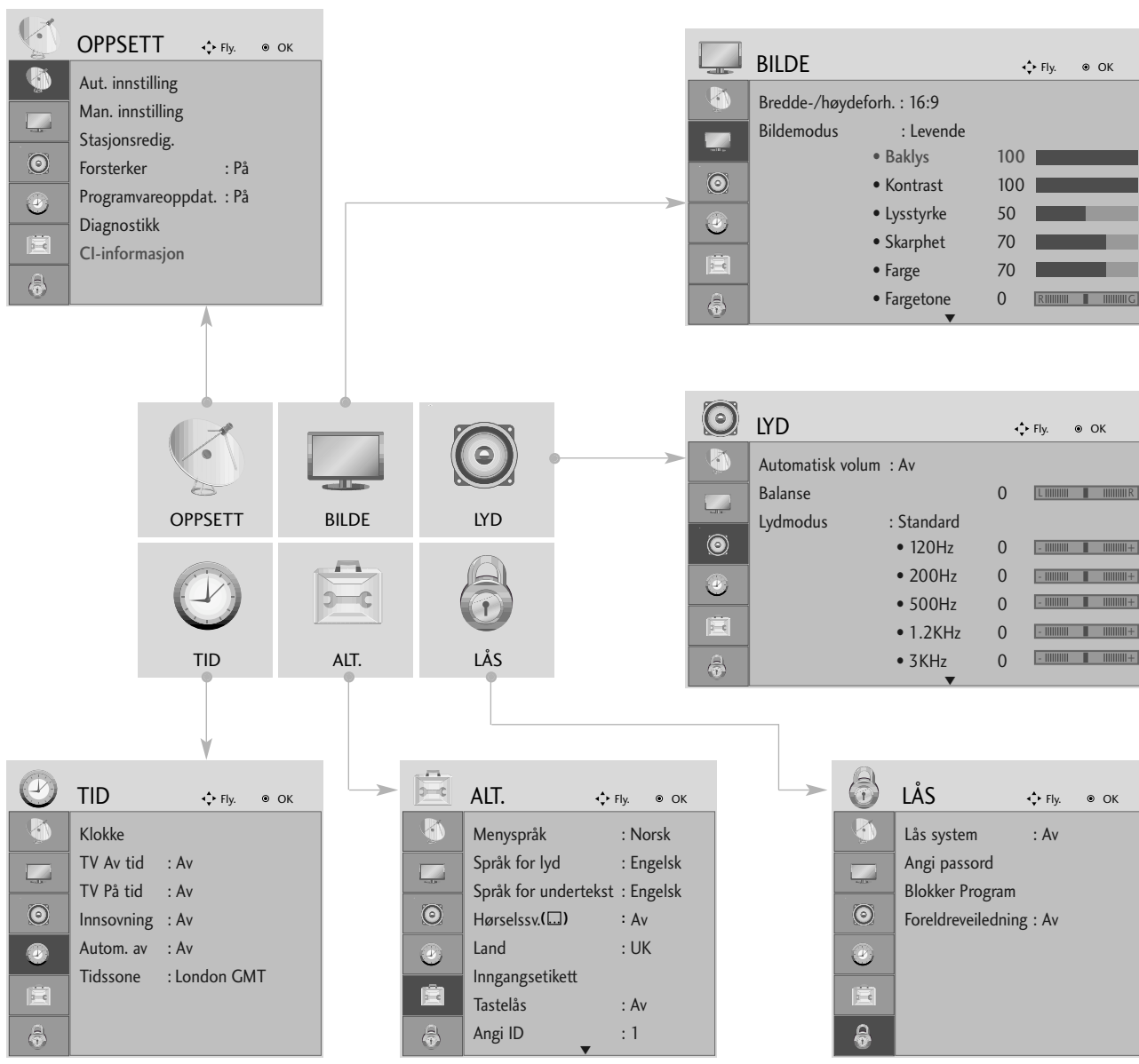

1 Vis hver meny.

2 Velg et menyelement.

3 Flytt til popup-menyen.

- Trykk på knappen MENU eller EXIT (Avslutt) for å lukke menyvinduet.
- Trykk på knappen BACK (Tilbake) for å gå til forrige skjermmeny.





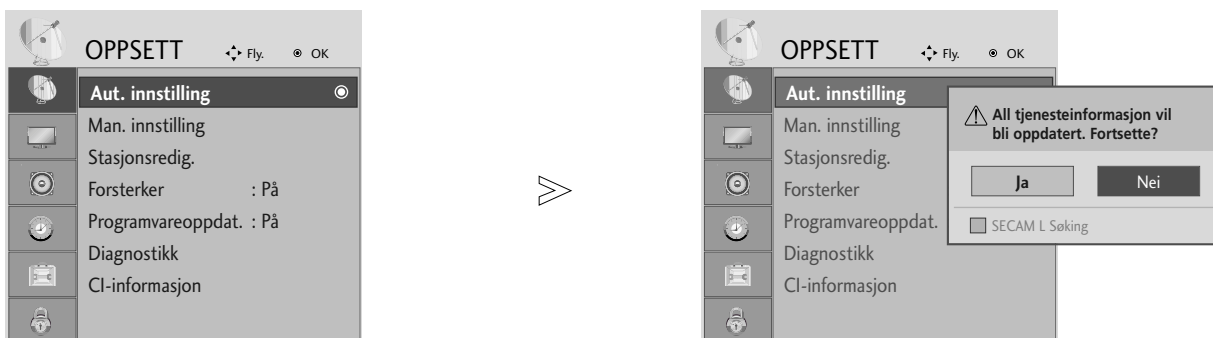

# SE PÅ TV / PROGRAMSTYRING

## AUTOMATISK KANALSØKING OG LAGRING

Bruk denne til å finne og lagre alle kanaler automatisk.

Når du starter automatisk programmering, vil all tidligere lagret serviceinformasjon bli slettet.



- 1   Velg **OPPSETT**.
- 2   Velg **Aut. innstilling**.
- 3   Velg **Ja**.
- 4  Kjør **Aut. innstilling**.

- Bruk talltastene til å angi et firesifret passord i **Lås system "På"**.
  - Dersom du vil fortsette automatisk søk etter kanaler, velger du **Ja** ved hjelp av ◀ ▶.
- Trykk deretter **OK**. Dersom du ikke vil søke automatisk, velger du **Nei**.

- Trykk på knappen MENU eller EXIT (Avslutt) for å lukke menyvinduet.
- Trykk på knappen BACK (Tilbake) for å gå til forrige skjerm.

# SE PÅ TV / PROGRAMSTYRING

## MANUELL KANALSØKING OG LAGRING (I DIGITAL-MODUS)

Med manuelt kanalsøk kan du legge til et program i programlisten manuelt.

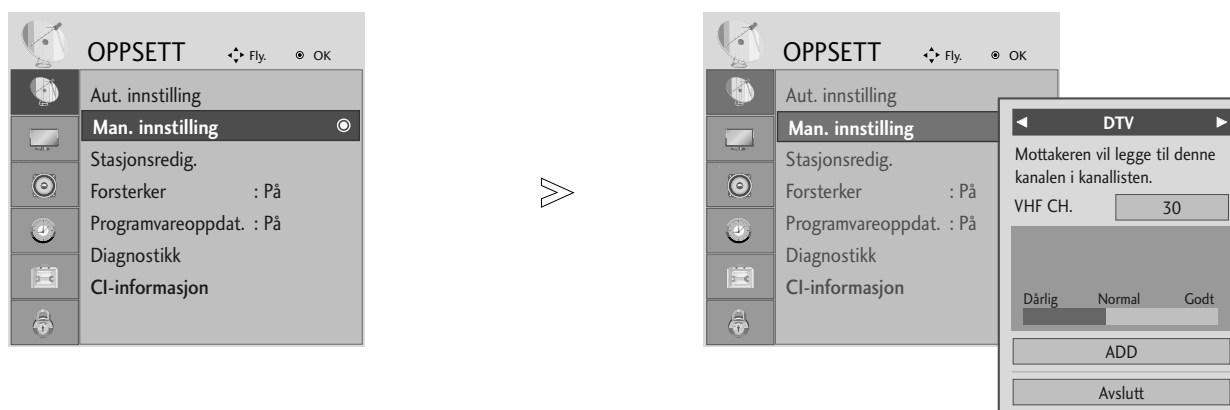

- 1   Velg **OPPSETT**.
- 2   Velg **Man. innstilling**.
- 3   Velg **DTV**.
- 4   Velg ønsket kanalnummer.

- Bruk talltastene til å angi et firesifret passord i **Lås system "På"**.

- Trykk på knappen MENU eller EXIT (Avslutt) for å lukke menyvinduet.
- Trykk på knappen BACK (Tilbake) for å gå til forrige skjermmeny.

# SE PÅ TV / PROGRAMSTYRING

## MANUELL KANALSØKING OG LAGRING (I ANALOG-MODUS)

Brukes hvis du ønsker å søke inn og lagre TV-kanaler manuelt. De kan da lagres på forvalgsnr. (0-99) i den rekkefølgen du ønsker.

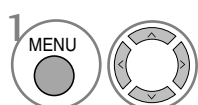
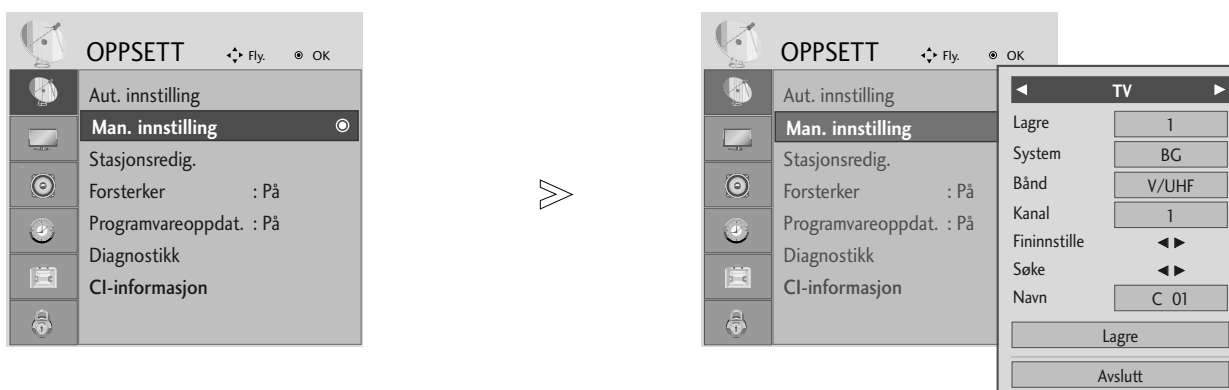

Velg **OPPSETT**.

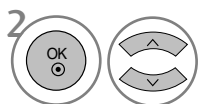

Velg **Man. innstilling**.

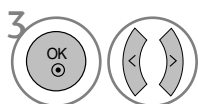

Velg **TV**.

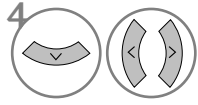

eller Velg ønsket programnummer.

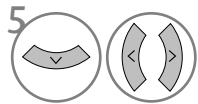

Velg et TV-system.

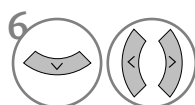

Velg **V/UHF** eller kabel.

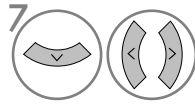

eller Velg ønsket kanalnummer.

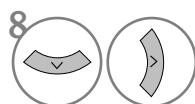

Starter søk.

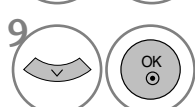

Velg **Lagre**.

- Trykk på knappen MENU eller EXIT (Avslutt) for å lukke menyvinduet.
- Trykk på knappen BACK (Tilbake) for å gå til forrige skjermmeny.

- Bruk talltastene til å angi et firesifret passord i **Lås system "På"**.
- **L** : SECAM L/L' (Frankrike)
- **BG** : PAL B/G, SECAM B/G (Europa/Øst-Europa/Asia/NewZealand/Midtøsten/Afrika/Australia)
- **I** : PAL I/II (Storbritannia/Irland/Hong Kong/Sør-Afrika)
- **DK** : PAL D/K, SECAM D/K (Øst-Europa/Kina/Afrika/Samveldet av uavhengige stater (SUS))
- Hvis du vil lagre en annen kanal, gjentar du trinn 4 til 9.

# SE PÅ TV / PROGRAMSTYRING

## ■ PROGRAMMERING AV STASJONSNAVN

Stasjonsnavnet (eks. 'NRK') kan også programmeres, med ialt fem tegn, slik at det vises på skjermen.

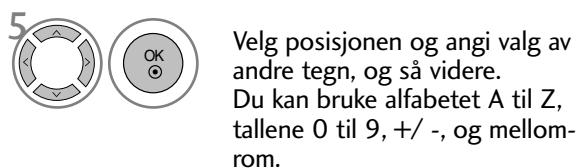
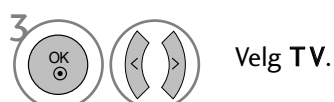

## ■ FININNSTILLING

Vanligvis er det bare nødvendig med fininnstilling hvis det er dårlige mottaksforhold.

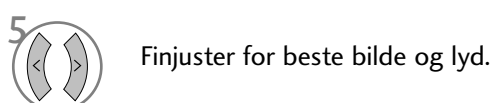
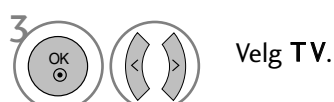

- Trykk på knappen MENU eller EXIT (Avslutt) for å lukke menyvinduet.
- Trykk på knappen BACK (Tilbake) for å gå til forrige skjermmeny.



# SE PÅ TV / PROGRAMSTYRING

## REDIGERING AV FORVALGSNUMMER/TV-KANAL

Når et programnummer hoppes over, betyr dette at du ikke kan velge det ved hjelp av PR + - under vanlig TV-titting.

Hvis du ønsker å velge dette programmet, må du angi programnummeret direkte ved hjelp av talltastene eller velge det i menyen Programme edit (Programredigering).

Denne funksjonen lar deg hoppe over lagrede programmer.

I enkelte land er funksjonen kun tilgjengelig for å flytte et programnummer ved hjelp av **GULE** knapp.

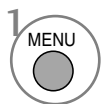

Velg **OPPSETT**.



Velg **Stasjonsredig..**



Angi **Stasjonsredig..**



Velg et program som skal lagres eller hoppes over.

• Bruk talltastene til å angi et firesifret passord i **Lås system "På"**.

- Trykk på knappen MENU eller EXIT (Avslutt) for å lukke menyvinduet.
- Trykk på knappen BACK (Tilbake) for å gå til forrige skjerm.

# SE PÅ TV / PROGRAMSTYRING

## I DTV/RADIO-MODUS

---

### ■ For å utelate forvalgsnr./TV-kanal



Velg et programnummer som skal hoppes over.



Angi blå farge for programnummeret som ble hoppet over.



Frigjør programmet som ble hoppet over.

- Når et forvalgsnummer er utelatt, kan du ikke velge det med **PR +** - knappen under normal betjening av TV.
- Hvis du ønsker å velge dette programmet, må du angi programnummeret direkte ved hjelp av tall-tastene eller velge det i menyene Programme edit (Programredigering) eller EPG.

### ■ Velge favorittprogram



Velg favorittprogramnummeret.

- Den vil automatisk inkludere det valgte programmet i favorittprogramlisten.

# SE PÅ TV / PROGRAMSTYRING

## I TV-MODUS



Denne funksjonen gjør det mulig for deg å slette eller ute-late et lagret forvalgsnr./TV-kanal, som er uønsket.

### ■ Automatisk sortering

-  **GRØNN** Start Auto Sort (Automatisk sortering).





- Etter at du har aktivert automatisk sortering en gang, kan du ikke lenger redigere programmer.

### ■ For å slette forvalgsnr./TV-kanal



-  Velg et programnummer som skal slettes.
-  **RØD** Angi rød farge for det slettede programnummeret.
-  **RØD** Frigjør det slettede programmet.

- Når det slettes, flytter de etterfølgende en posisjon opp.

### ■ For å flytte en TV-kanal til et annet forvalgsnummer



-  Velg et programnummer som skal flyttes.
-  **GUL**  Angi gul farge for programnummeret som ble flyttet.
-  **GUL** Frigjør programmet som ble flyttet.

### ■ For å utelate forvalgsnr./TV-kanal

-  Velg et programnummer som skal hoppes over.
-  **BLÅ** Angi blå farge for programnummeret som ble hoppet over.
-  **BLÅ** Frigjør programmet som ble hoppet over.

- Når et forvalgsnummer er utelatt, kan du ikke velge det med **PR +** - knap-pen under normal betjening av TV.
- Hvis du ønsker å velge dette programmet, må du angi programnummeret direkte ved hjelp av tall-tastene eller velge det i menyene Programme edit (Programredigering) eller EPG.

### ■ Velge favorittprogram

-   Velg favorittprogramnummeret.

- Den vil automatisk inkludere det valgte programmet i favorittprogramlisten.

# SE PÅ TV / PROGRAMSTYRING

## FORSTERKER (I DIGITAL-MODUS)

Er mottakerforholdene dårlige, kan du sette Booster til On (På).

Hvis signalet er sterkt, velger du "Off" (Av).

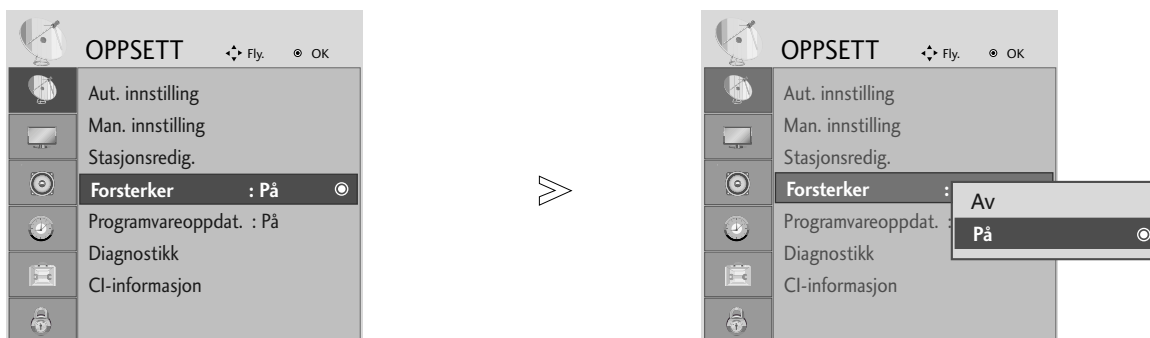

1 MENU   Velg **OPPSETT**.

2   Velg **Forsterker**.

3   Velg **På** eller **Av**.

4  Lagre.

- Trykk på knappen MENU eller EXIT (Avslutt) for å lukke menyvinduet.
- Trykk på knappen BACK (Tilbake) for å gå til forrige skjermmeny.

# SE PÅ TV / PROGRAMSTYRING

## PROGRAMVAREOPPDATERING

Programvareoppdatering (Software Update) betyr at programvare kan lastes ned via det digitale bakkenettet.

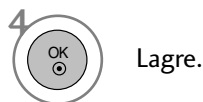
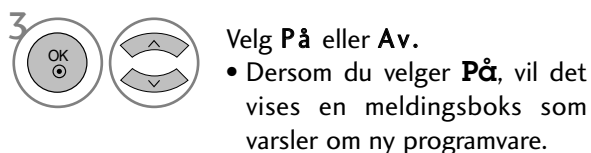
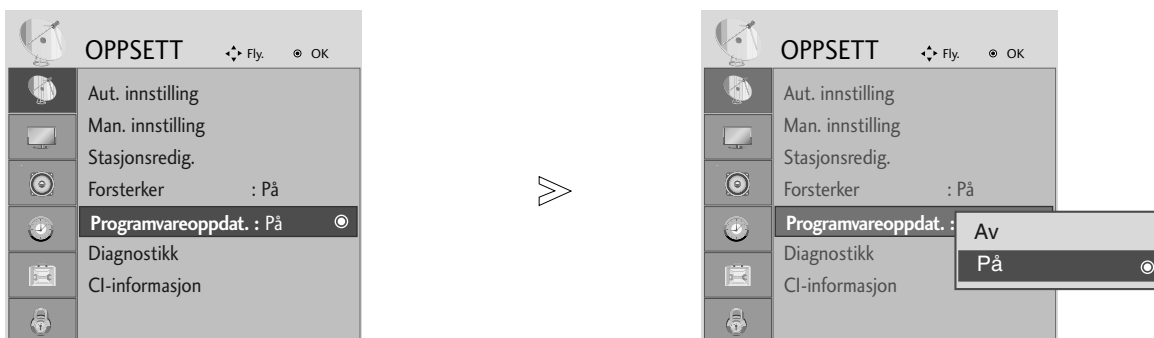

### \* Når du stiller inn "Software Update" ("Programvareoppdatering")

Noen ganger vil en overføring av oppdatert digital programvareinformasjon føre til at følgende meny vises på TV-skjermen.

Velg **Ja** ved hjelp av ◀ ▶ for å komme til følgende skjermbilde.

Etter at programvareoppdateringen er fullført, bruker systemet ca. ett minutt på å restarte seg.



#### - Legge merke til følgende under programvareoppdatering:

- Du må ikke avbryte strømtilførselen til apparatet.
- Du må ikke avbryte strømtilførselen til apparatet.
- Antennen må ikke være frakoblet.
- Etter programvareoppdateringen kan du bekrefte den oppdaterte programvareversjonen i Diagnostics (Diagnose)-menyen.

# SE PÅ TV / PROGRAMSTYRING







## DIAGNOSE (I DIGITAL-MODUS)

Med denne funksjonen kan du vise informasjon om produsent, modell/type, serienummer og programvareversjon.

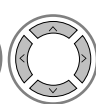
Det vises informasjon og signalstyrke for innstilt multiplekser.

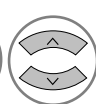
Det vises signalinformasjon og servicenavn for den valgte multiplekser.



-   Velg **OPPSETT**.
-   Velg **Diagnostikk**.
-  Vis produsent, modell/type, serienummer og programvareversjon.
-   Vis kanalinformasjonen.

- Trykk på knappen MENU eller EXIT (Avslutt) for å lukke menyvinduet.
- Trykk på knappen BACK (Tilbake) for å gå til forrige skjermmeny.

# SE PÅ TV / PROGRAMSTYRING

## CI [COMMON INTERFACE – FELLES GRENSESNIITT]-INFORMASJON





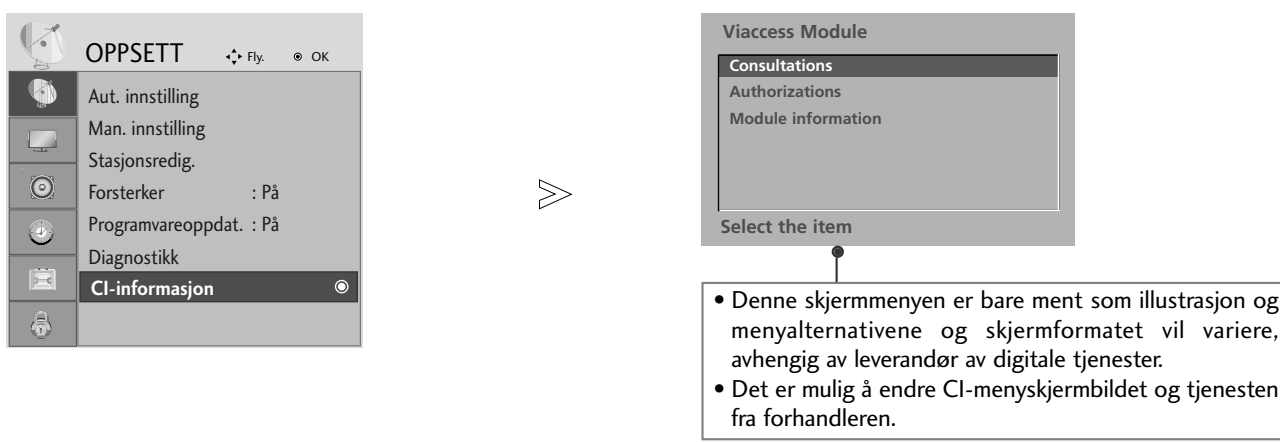

Denne funksjonen gjør at du kan se på visse krypterte tjenester (betalingstjenester). Fjerner du CI-modulen, kan du ikke se på betalingstjenester. Når modulen er satt inn i CI-sporet, får du tilgang til modulmenyen.

For å kjøpe modul og Smart-kort kan du kontakte forhandleren. Ikke sett inn og ta ut en CAM-modul gjentatte ganger. Dette kan forårsake en funksjonsfeil. Når apparatet slås på etter at du har satt inn en CI-modul, kan det være at du ikke har noen lyd.

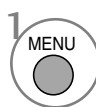
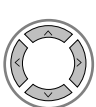
I tillegg kan bildet virke unaturlig.

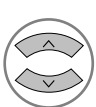
CI(Common Interface – Felles grensesnitt)-funksjonen kan kanskje ikke brukes, avhengig av landets kringkastingsforhold.

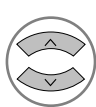

-   Velg **OPPSETT**.
-   Velg **CI-informasjon**.
-   Velg ønsket element: Modulinformasjon, smartkortinformasjon, språk, programvarenedlasting osv.
-  Lagre.

- Trykk på knappen MENU eller EXIT (Avslutt) for å lukke menyvinduet.
- Trykk på knappen BACK (Tilbake) for å gå til forrige skjermmeny.

# SE PÅ TV / PROGRAMSTYRING

## STASJONSOVERSIKTEN

I stasjonsoversikten, som vises på skjermen, kan du se en liste over hvilke TV-kanaler som er lagret i TV'ens minne.



Vises i Låst program.

### ■ For å velge stasjonsoversikten



Vis PROGRAMLISTEN.

- Hvis det er noe som er markert blått, betyr det at forvalgs-nummeret/TV-kanalen er utelatt (hoppet over) under automatisk søking/lagring eller redigering.
- Hvis et forvalgsnr. vises sammen med stasjonsnavn (eks. '01 NRK'), så vises ikke kanalnr. Hvis et forvalgsnr. vises uten kanalnr./stasjonsnavn (eks. '08 ---'), så er det ikke lagret noe der.

### ■ For å velge forvalgsnr./TV-kanal i stasjonsoversikten



Velg et program.

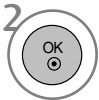

Bytt til det valgte programnummeret.



Fra programmet du ser på i øyeblikket, vil modusen endres fra TV til DTV til Radio.

### ■ For å bla igjennom hele stasjonsoversikten

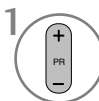

Bla mellom sidene.



Gå tilbake til normal TV-visning.

### ■ Vise favorittprogramtabell



Vis favorittprogramtabellen.



# EPG (ELECTRONIC PROGRAMME GUIDE – ELEKTRONISK PROGRAMGUIDE) (I DIGITAL-MODUS)

Dette systemet har en EPG som hjelper deg med å finne frem i de forskjellige sendingene.

EPG informerer om for eksempel programoppføringer og start/slutt-tider for alle tilgjengelige tjenester. I tillegg kan EPG ofte gi informasjon om programmet (tilgjengelighet og antall slike programmer varierer, avhengig av kringkaster).

Denne funksjonen kan bare brukes når det sendes EPG-informasjon av kringkasteren.

EPG viser programbeskrivelser for de neste åtte dager.

## Slå av/på EPG



1 Slå EPG av eller på.

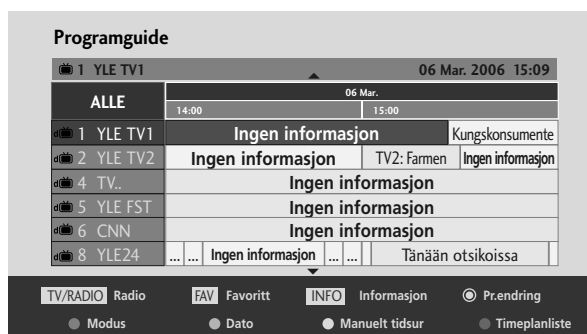

## Velge et program



eller



1 Velg ønsket program.



2 Vis det valgte programmet.

# EPG (ELECTRONIC PROGRAMME GUIDE – ELEKTRONISK PROGRAMGUIDE) (I DIGITAL-MODUS)

## Knappefunksjoner i NOW/NEXT (NÅ/NESTE) Guide-modus



Endre EPG-modus



Gå inn i innstillingsmodusen Timer Record/Remind (Tidsstyrt opptak/Påminnelse)



Angi listemodus for Timer Record/Remind (Tidsstyrt opptak/Påminnelse)



Endre det valgte programmet.



Velg NOW (NÅ) eller NEXT (NESTE) program



Velg program



Side opp/ned



eller



Slå av EPG



Velg TV- eller radioprogram



Slå av/på detaljinformasjon

## Knappefunksjon i 8 dagers guide-modus



Endre EPG-modus



Gå inn i datoinnstilling-modus



Gå inn i innstillingsmodusen Timer Record/Remind (Tidsstyrt opptak/Påminnelse)



Angi listemodus for Timer Record/Remind (Tidsstyrt opptak/Påminnelse)



Endre det valgte programmet.



Velg NOW (NÅ) eller NEXT (NESTE) program



Velg program



Side opp/ned



eller



Slå av EPG



Velg TV- eller radioprogram



Slå av/på detaljinformasjon

## Knappefunksjon i datoendring-modus



Slå av datoinnstilling-modus



Endre til valgt dato



Velg dato



Slå av datoinnstilling-modus



eller



Slå av EPG

## EPG (ELECTRONIC PROGRAMME GUIDE – ELEKTRONISK PROGRAMGUIDE) (I DIGITAL-MODUS)



Tekst opp/ned



Gå inn i innstillingsmodusen Timer Record/Remind (Tidsstyrt opptak/Påminnelse)



Slå av/på detaljinformasjon



eller



Slå av EPG

### Knappefunksjon i innstillingsmodus for Record/Remind (Opptak/Påminnelse)

Denne funksjonen er bare tilgjengelig når det er koblet til opptaksutstyr som benytter pin 8-opptakssignaler til DTV-ut-porten via en SCART-kabel.



Endre til Guide eller Timerliste-modus



Lagre Timer Record/Remind (Tidsstyrt opptak/Påminnelse)



Velg type, tjeneste, dato og start/stopp-tid



Funksjonsinnstilling

### Knappefunksjon i tidsplanlistemodus



Legg til ny innstillingsmodus for Manual Timer (Manuell timer)



Gå inn i redigeringsmodus for tidsplanliste.



Slett det valgte elementet



Endre til Guide-modus



Velg **Timeplanliste**.

# STYRING AV BILDE

## STYRING AV BILDESTØRRELSE (BREDDE/HØYDEFORHOLD)

Du kan se TV i ulike bildeformat ; **16:9(Wide)**, **Ren Scan**, **Original**, **4:3**, **14:9** og **Zoom1/2**.

Hvis et fast bilde vises på skjermen over lang tid, kan det oppstå et ekko-bilde på skjermen som er synlig etter at bildet er forandret.

Du kan justere forstørrelsesdelen med knappen ▲ ▼ .

Denne funksjonen fungerer i følgende signal.

- Du kan også justere Aspect Ratio (Bildeformat) under **RATIO (Format)** i skjermmenyen.
- For zooming, velg **14:9**, **Zoom1** og **Zoom2** under **RATIO (Format)** i skjermmenyen.

### • 16:9

Med følgende valg kan du justere bildet horisontalt, med lineære proporsjoner, for å fylle hele skjermbildet (nyttig ved visning av 4:3-formaterte DVD-er).



### • 4:3

Med følgende valg ser du et bilde med originalt 4:3-forhold med grå striper på venstre og høyre sider.



# STYRING AV BILDE

## • Original

Når TV-en mottar widescreen-signalet, vil det automatisk bli endret til bildefor-matet som skal sendes.

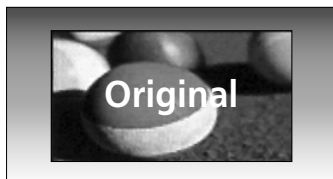

## • 14:9

Du kan se 14:9 eller vanlig TV-program i dette fo-matet. Skjermformatet 14:9 vises i originalformat, mens formatet 4:3 forstørres i lengde og bredde slik at det fyller hele skjermen.



## • Zoom 1

Med følgende valg kan du vise bildet uten endring og fyller hele skjermen. Øverste og nederste del av bildet blir imidlertid beskåret.



## • Zoom 2

Velg **Zoom 2** når du vil at bildet skal endres både horison talt forlenget og vertikalt beskåret. Bildet er et kompromiss mellom endring og full skjerm.



## • Ren Scan

Følgende valg lar deg se bildet i beste kvalitet, uten redusert oppløsning i forhold til det originale bildet.

**Merk:** Hvis det er støy i det opprinnelige bildet, kan du se støyen i kanten.

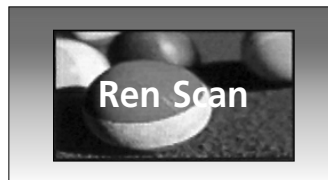

## ! MERK

- ▶ Du kan bare velge **16:9** (bred), **4:3**, **14:9**, **Zoom 1/2** i **Component-** (under 720p) modus.
- ▶ Du kan bare velge 4:3 og 16:9 (bredformat) i RGB/DVI-modus.
- ▶ I modusen HDMI/Component (over 720p) er **Ren Scan** tilgjengelig.
- ▶ Du kan bare velge **Original** for britisk digital tekst-TV (MHEG-5).

# STYRING AV BILDE

## FORHÅNDSINNSTILTE BILDEINNSTILLINGER

### Forhåndsinnstillingen Bildemodus

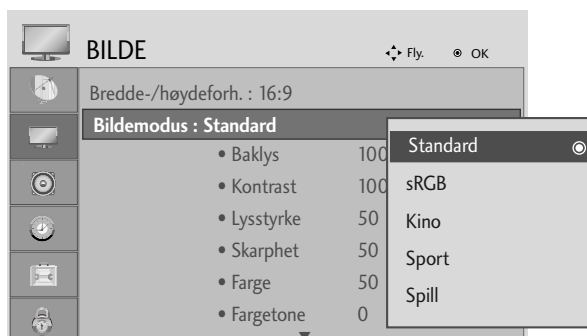

<RGB, DVI-modus>

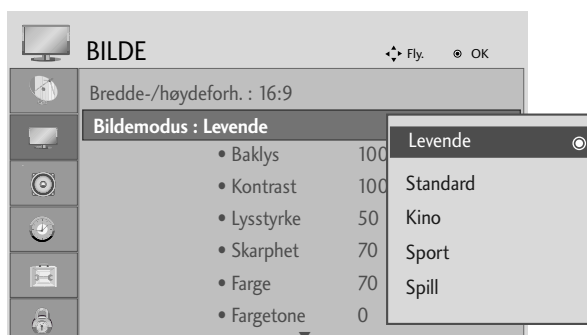

<Andre moduser>

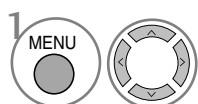

Velg **BILDE**.

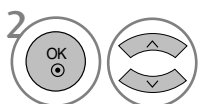

Velg **Bildemodus**.

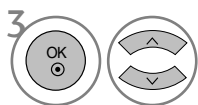

Velg ønsket bildeverdi.

- Picture Mode (Bildemodus) justerer apparatet for optimal bildevisning. Velg den forhåndsinnstilte verdien i menyen Picture Mode (Bildemodus) basert på programkategorien.



- Trykk på knappen MENU eller EXIT (Avslutt) for å lukke menyvinduet.
- Trykk på knappen BACK (Tilbake) for å gå til forrige skjerm.

# STYRING AV BILDE

## Automatisk fargetonestyring (Varm/Medium/Kald)

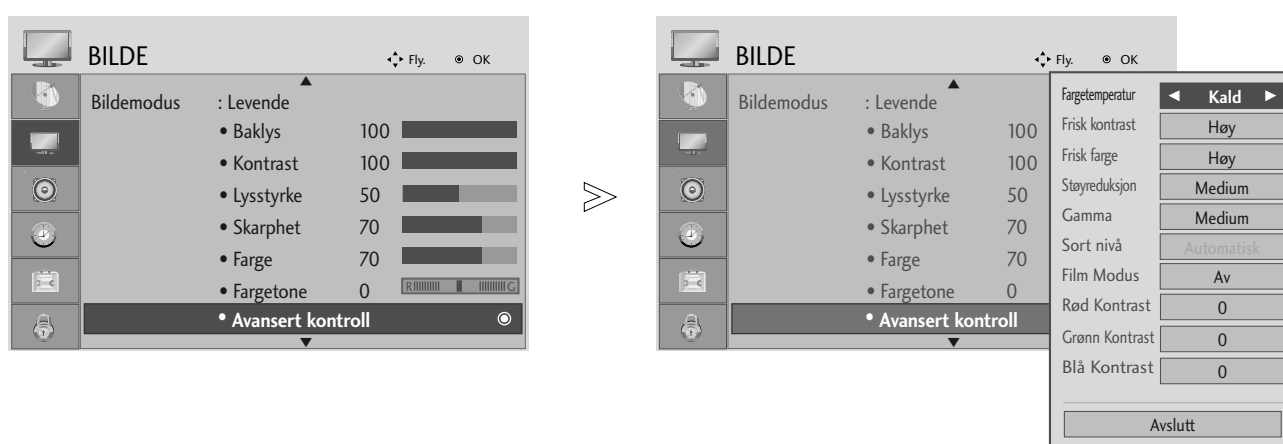
Velg én av tre automatiske fargejusteringer. Velg Warm (Varm) for å forbedre de varme fargene, slik som rød, eller sett til Cool (Kjølig) for å vise fargene med mindre intensitet og mer blåtone.



-   Velg **BILDE**.
-   Velg **Avansert kontroll**.
-   Velg **Fargetemperatur**.
-  Velg enten **Kald, Medium** eller **Varm**.

- Trykk på knappen MENU eller EXIT (Avslutt) for å lukke menyvinduet.
- Trykk på knappen BACK (Tilbake) for å gå til forrige skjermmeny.



# STYRING AV BILDE

## Automatisk fargetonestyring (9300K/6500K) (Kun RGB, DVI-modus)

Avansert kontrollmeny er deaktivert når bildemodus er sRGB.

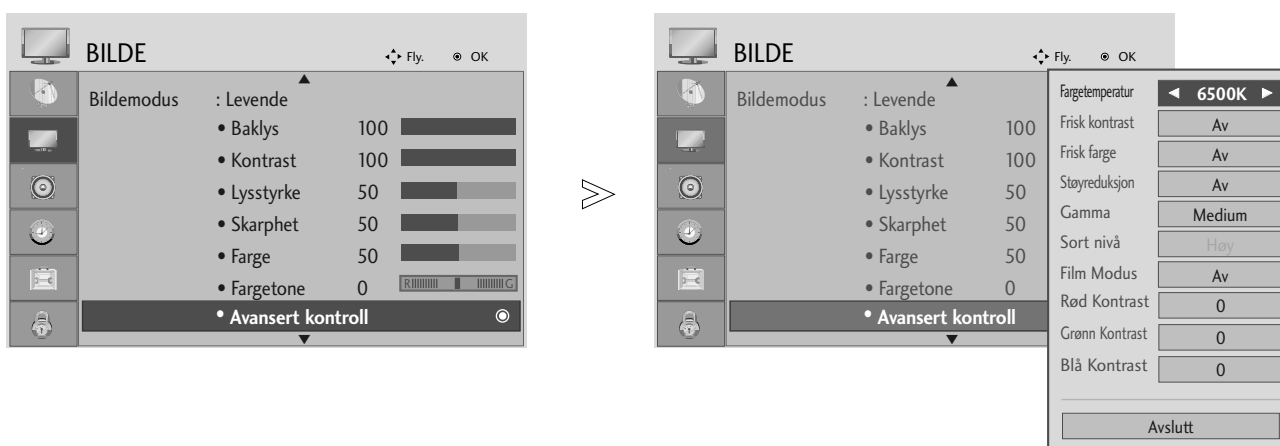
Velg en av to automatiske fargejusteringer.



-   Velg **BILDE**.
-   Velg **Avansert kontroll**.
-   Velg **Fargetemperatur**.
-  Velg enten 6500K eller 9300K.

- Trykk på knappen MENU eller EXIT (Avslutt) for å lukke menyvinduet.
- Trykk på knappen BACK (Tilbake) for å gå til forrige skjermmeny.



# STYRING AV BILDE

## MANUELL BILDEJUSTERING

### Bildemodus - Brukeralternativ

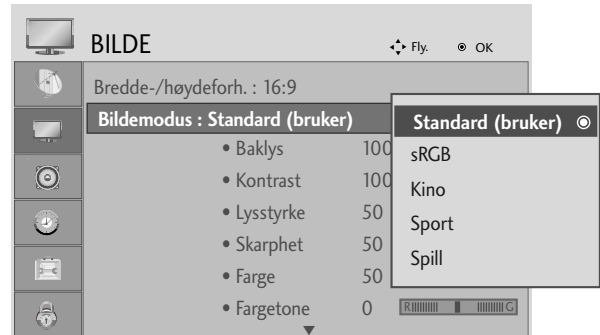
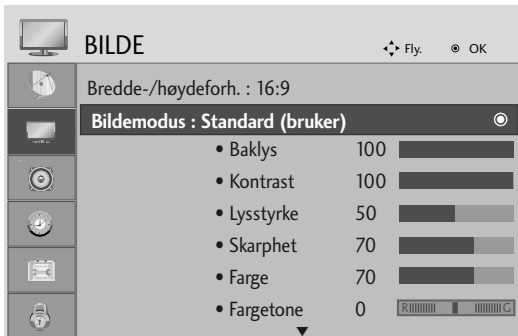

<RGB, DVI-modus>

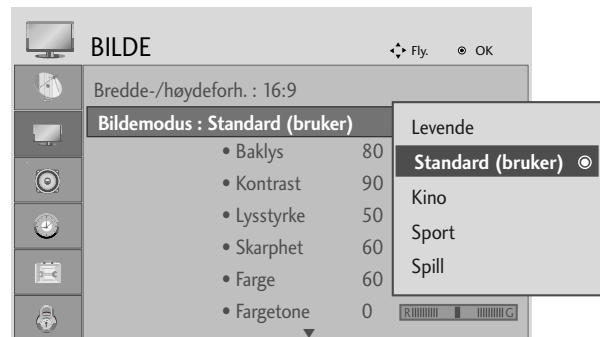

<Andre moduser>

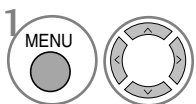

1 Velg **BILDE**.

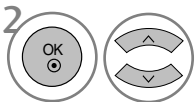

2 Velg **Bildemodus**.

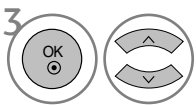

3 Velg ønsket bildeverdi.

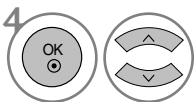

4 Velg **Baklys, Kontrast, Lysstyrke, Skarphet, Farge** eller **Fargetone**.

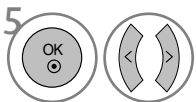

5 Make appropriate adjustments.

- Trykk på knappen MENU eller EXIT (Avslutt) for å lukke menyvinduet.
- Trykk på knappen BACK (Tilbake) for å gå til forrige skjermmeny.

#### ! MERK

- ▶ Du kan ikke justere farger, skarphet eller fargetone i RGB, DVI-modus.

# STYRING AV BILDE

## TEKNOLOGI FOR BILDEFORBEDRING

### Frisk kontrast

Optimere kontrasten automatisk i hen hold til refleksjonens skarphet.

### Frisk farge

Justerer automatisk fargen på reflekteringen for å gjengi så naturlige farger som mulig.

### Støyreduksjon

Fjerne støy i den grad den ikke skader originalbildet.

### Gamma.

Høye gammaverdier gir hvite bilder, mens lave gammaverdier gir høykontrastbilder.

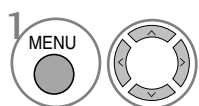
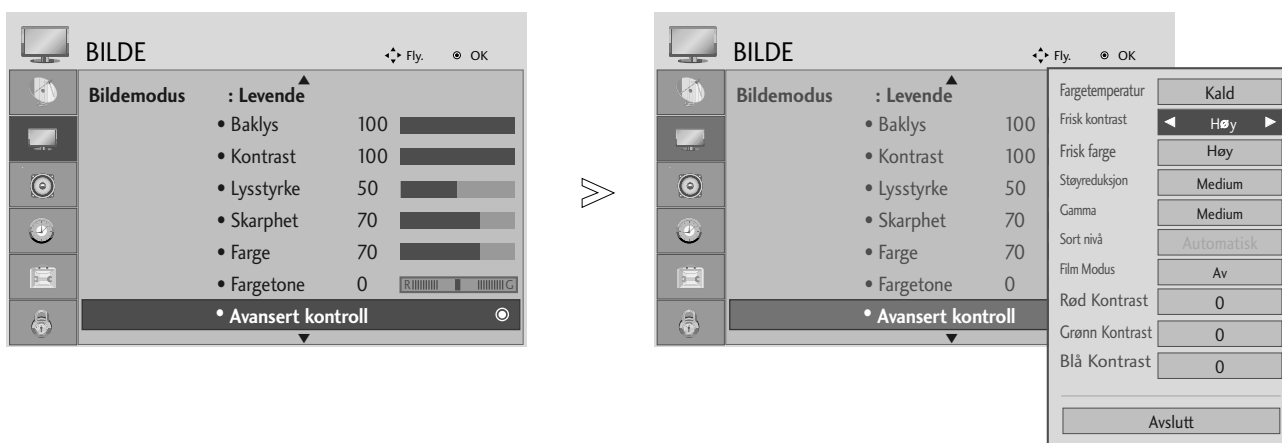

Velg **BILDE**.

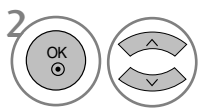

Velg **Avansert kontroll**.

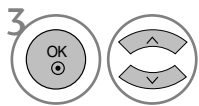

Velg **Frisk kontrast**, **Frisk farge**, **Støyreduksjon** eller **Gamma**.

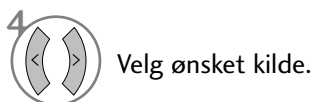

Velg ønsket kilde.

- Trykk på knappen MENU eller EXIT (Avslutt) for å lukke menyvinduet.
- Trykk på knappen BACK (Tilbake) for å gå til forrige skjerm.

# STYRING AV BILDE

## AVANSERT - FILMMODUS

Sette opp apparatet for den beste bildekvaliteten for visning av film.

Denne funksjonen virker kun i TV, AV og Component 480i/576i/1080i modus.

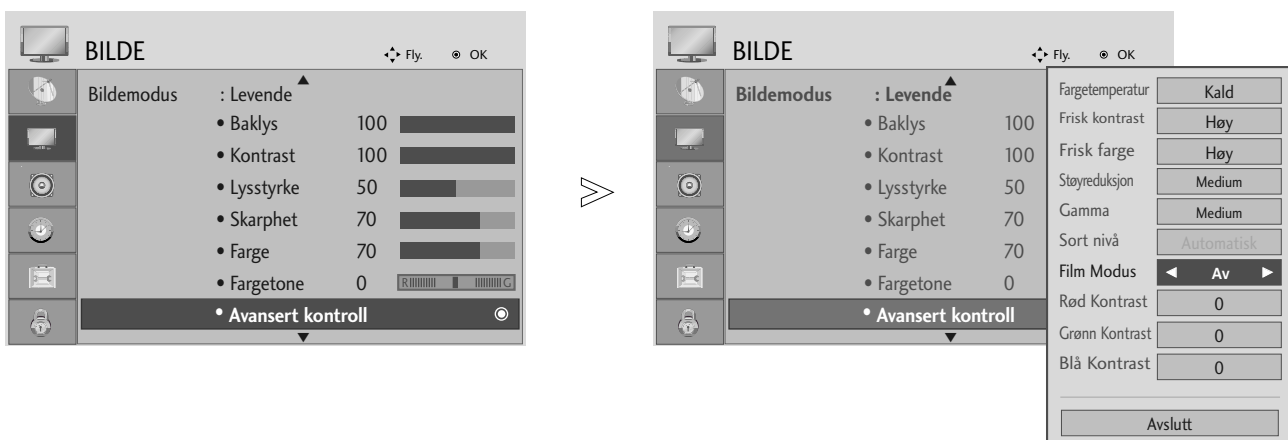

1   Velg **BILDE**.

2   Velg **Avansert kontroll**.

3   Velg **Film Modus**.

4  Velg **På** eller **Av**.

- Trykk på knappen MENU eller EXIT (Avslutt) for å lukke menyvinduet.
- Trykk på knappen BACK (Tilbake) for å gå til forrige skjermmeny.

# STYRING AV BILDE

## AVANSERT - SVART (MØRKHET) NIVÅ

Når du ser på en film, setter denne funksjonen apparatet til den beste bildekvaliteten.

Denne funksjonen fungerer i følgende modus: **AV (NTSC-M)**, **HDMI** eller **Component**.

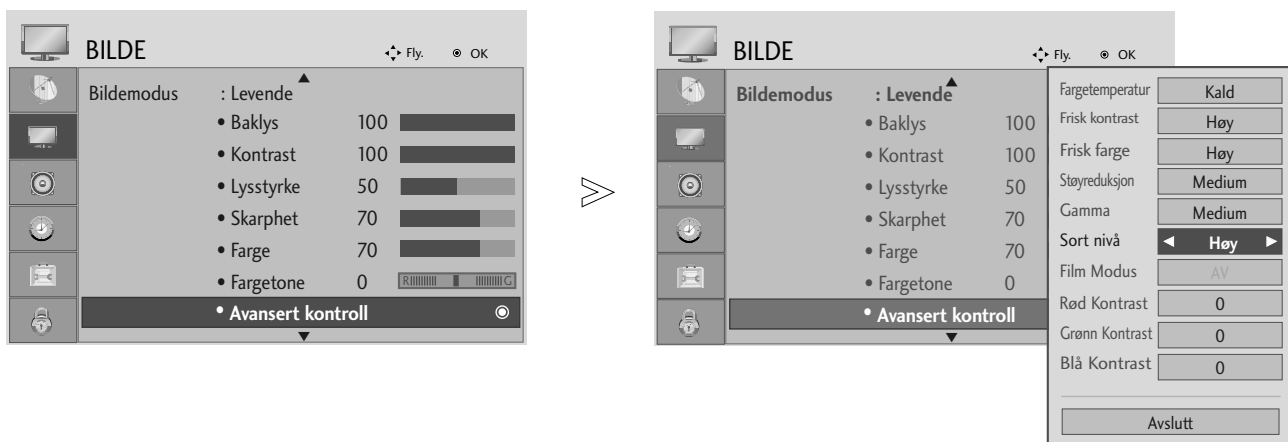

1 MENU Velg **BILDE**.

2 Velg **Avansert kontroll**.

3 Velg **Sort nivå**.

4 Velg **Lav** eller **Høy**.

- **Lav** : Skjermens refleksjon blir mørkere.
- **Høy** : Skjermens refleksjon blir skarpere.

- Trykk på knappen MENU eller EXIT (Avslutt) for å lukke menyvinduet.
- Trykk på knappen BACK (Tilbake) for å gå til forrige skjermmeny.

### ! MERK





- ▶ Dersom inngangen ikke er AV(NTSC-M), HDMI eller kompositt, settes denne funksjonen til auto.
- ▶ Ved auto kan ikke brukeren foreta justeringer direkte.
- ▶ **Automatisk** : Hvis du undersøker det svarte nivået på skjermen og setter det til Høy eller Lav automatisk.

# STYRING AV BILDE

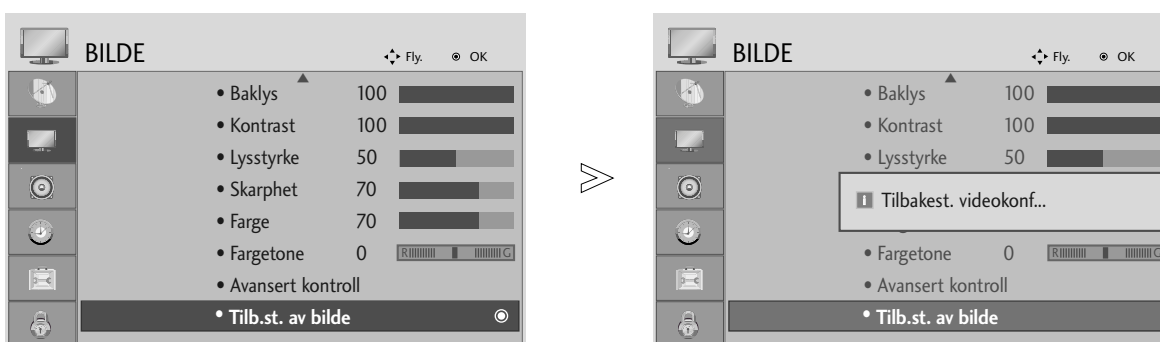
## TILBAKESTILLING AV BILDE

Innstillinger av de valgte bildemodusene går tilbake til standard fabrikkinnstillinger.



- 1   Velg **BILDE**.
- 2   Velg **Tilb.st. av bilde**.
- 3  Initialiser den justerte verdien.

- Trykk på knappen MENU eller EXIT (Avslutt) for å lukke menyvinduet.
- Trykk på knappen BACK (Tilbake) for å gå til forrige skjermmeny.

# STYRING AV LYD OG SPRÅK

## JEVNT LYDNIVÅ

Automatisk volum holder automatisk et jevnt lydnivå selv om du bytter program.

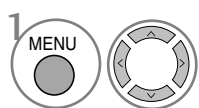
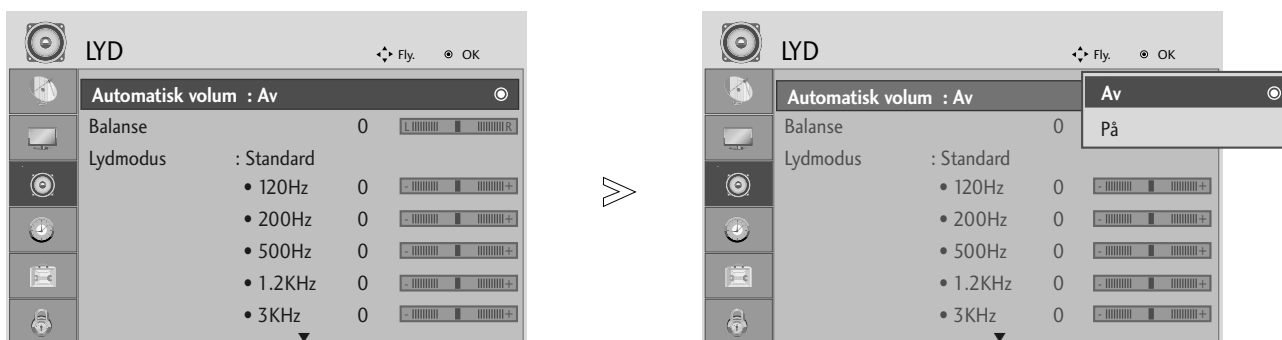

Velg **LYD**.

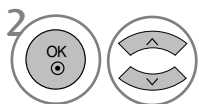

Velg **Automatisk volum**.

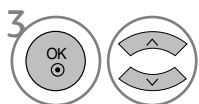

Velg **På** eller **Av**.

- Trykk på knappen MENU eller EXIT (Avslutt) for å lukke menyvinduet.
- Trykk på knappen BACK (Tilbake) for å gå til forrige skjerm.

# STYRING AV LYD OG SPRÅK

## FORHÅNDSINNSTILTE LYDINNSTILLINGER - LYDMODUS

Du kan velge ønsket lydinnstilling: SRS TruSurround XT, Clear Voice (Tale), Standard, Music (Musikk), Cinema (Kino), Sport eller Game (Spill). Du kan også justere lydfrekvensene med utjevneren.

Sound Mode (Lydmodus) lar deg glede deg over den beste lyden uten noen spesiell justering da TV-apparatet setter det beste lydalternativet basert på programinnholdet.

SRS TruSurround XT, Clear Voice (Tale), Standard, Music (Musikk), Cinema (Kino), Sport og Game (Spill) er fra fabrikken forvalgt for optimal lyd kvalitet.

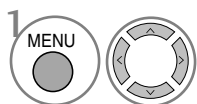
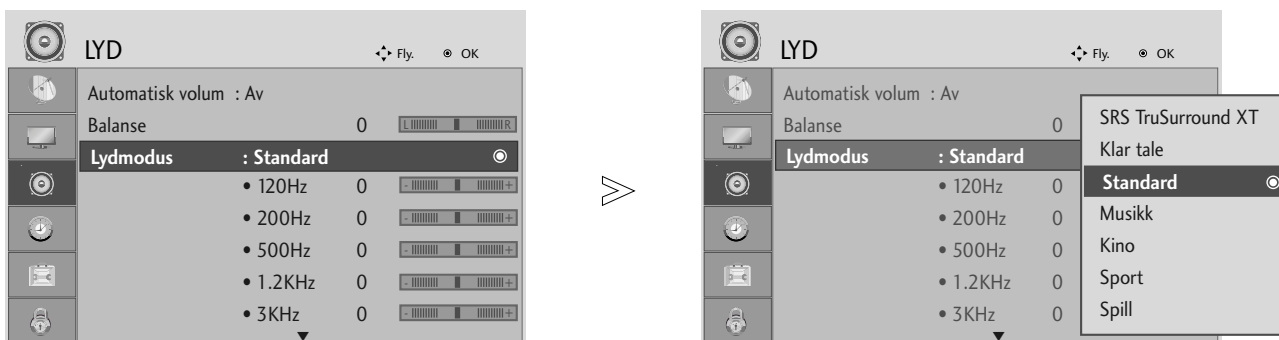

Velg **LYD**.

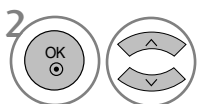

Velg **Lydmodus**.

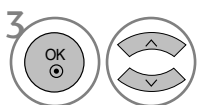

Velg SRS TruSurround XT, Clear Voice, Standard, Music, Cinema, Sport eller Game

- Trykk på knappen MENU eller EXIT (Avslutt) for å lukke menyvinduet.
- Trykk på knappen BACK (Tilbake) for å gå til forrige skjerm.



er et varemerke for SRS Labs, Inc.

TruSurround XT teknologi er inkorporert under lisens fra SRS Labs, Inc.









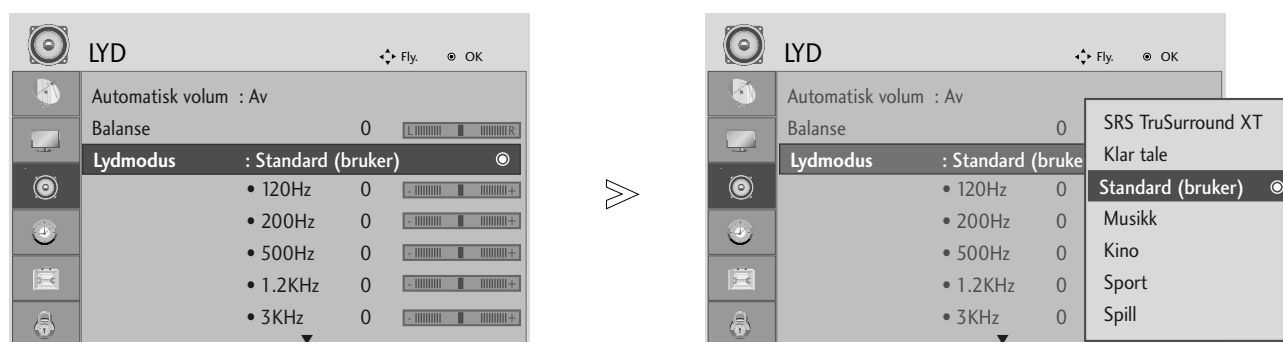

# STYRING AV LYD OG SPRÅK

## JUSTERING AV LYDINNSTILLINGER - BRUKERMODUS

Juster equalizeren for lyd.

Frekvensbånd deaktiveres når Sound Mode (Lydmodus) er satt til SRS TruSurround XT eller Clear Voice (Tale).



-   Velg **LYD**.
-   Velg **Lydmodus**.
-   Velg SRS TruSurround XT, Clear Voice, Standard, Music, Cinema, Sport eller Game
-   Velg et frekvensbånd.
-   Angi ønsket lydnivå.

- Trykk på knappen MENU eller EXIT (Avslutt) for å lukke menyvinduet.
- Trykk på knappen BACK (Tilbake) for å gå til forrige skjerm.



# STYRING AV LYD OG SPRÅK

## BALANSE

Du kan justere høyttalerens lydbalanse til de nivåene du foretrekker.

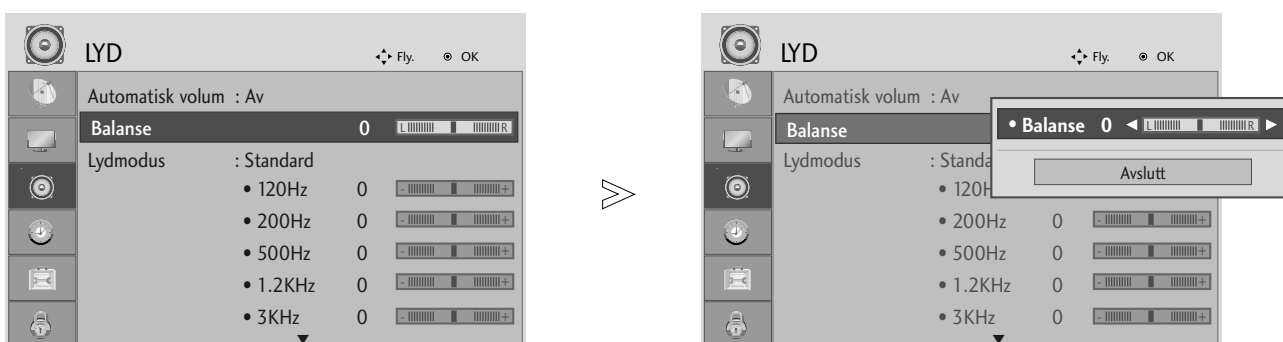

- 1   Velg **LYD**.
- 2   Velg **Balanse**.
- 3   Foreta ønsket justering.

- Trykk på knappen MENU eller EXIT (Avslutt) for å lukke menyvinduet.
- Trykk på knappen BACK (Tilbake) for å gå til forrige skjermmeny.

# STYRING AV LYD OG SPRÅK

## VELGE DIGITAL AUDIO-UTGANG

Denne funksjonen lar deg velge ønsket Digital Audio-utgang.

TV-apparatet kan kun spille av med DOLBY Digital såfremt kanalen kringkaster med Dolby Digital-lyd.

Når Dolby Digital er tilgjengelig, settes SPDIF-utgangen til Dolby Digital hvis du velger Dolby Digital i menyen Digital Audio Out.

Hvis Dolby Digital er valgt i menyen for den digitale utgangen og Dolby Digital ikke er tilgjengelig, settes SPDIF-utgangen til PCM.

Selv om både Dolby Digital og Audio Language (Lydspråk) er satt for en kanal som sender med Dolby Digital Audio, spilles bare Dolby Digital av.

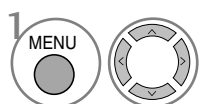
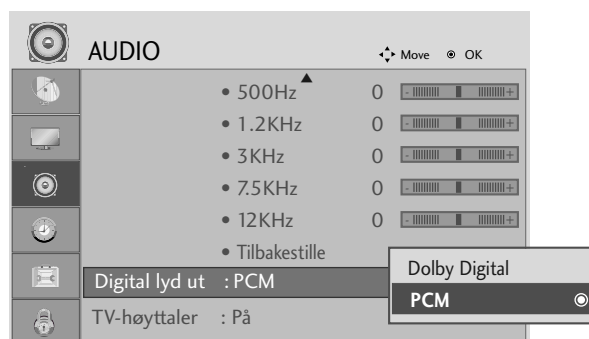
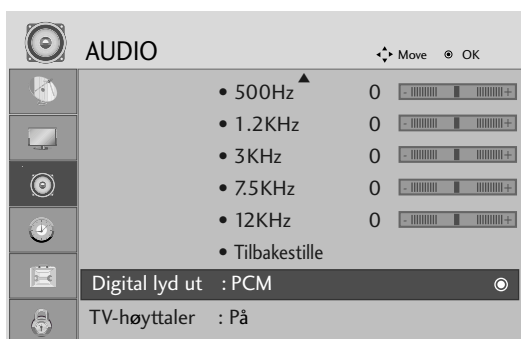

1 Velg **LYD**.

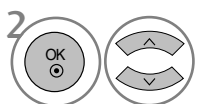

2 Velg Digital audio-utgang

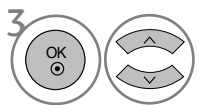

3 Velg Dolby Digital eller PCM.



Produsert under lisens fra Dolby Laboratories. "Dolby" og dobbelt-D symbolet er varemerker for Dolby Laboratories.

- I HDMI-modus er det en mulighet for at enkelte DVD-spillere ikke leverer SPDIF-lyd. På det tidspunktet setter du DVD-spillerens utgang for digitallyd til PCM.

- Trykk på knappen MENU eller EXIT (Avslutt) for å lukke menyvinduet.
- Trykk på knappen BACK (Tilbake) for å gå til forrige skjermmeny.

# STYRING AV LYD OG SPRÅK





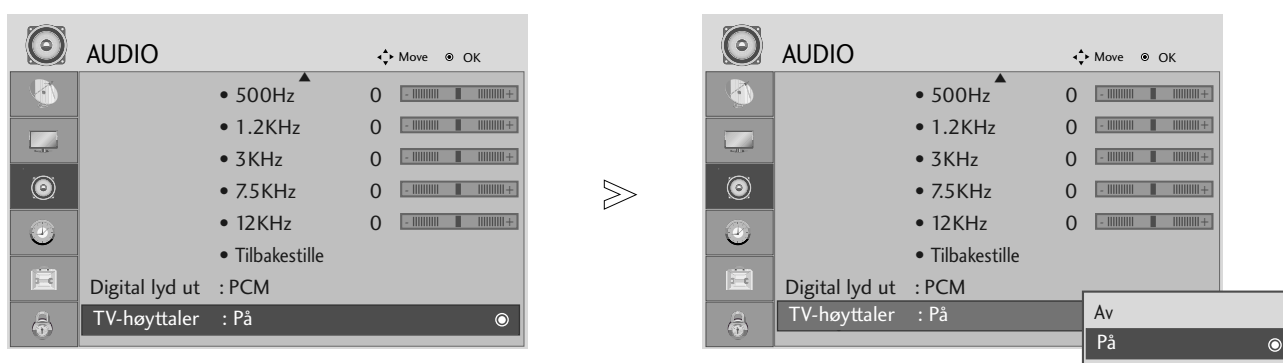

## SETTE OPP PÅ/AV FOR TV-HØYTTALERNE

Du kan sette status for den interne høyttaleren.

I COMPONENT kan TV-høyttaleren benytte s selv om det ikke er noe videosignal.

Ønsker du å benytte et eksternt Hi-Fi-system, bør du slå av de interne TV-høyttalerne.



-   Velg **LYD**.
-   Velg TV-høyttaler.
-   Velg På eller Av.

# STYRING AV LYD OG SPRÅK

## LYDTILBAKESTILLING

Innstillinger av den valgte lydmodusen går tilbake til standard fabrikkinnstillinger.

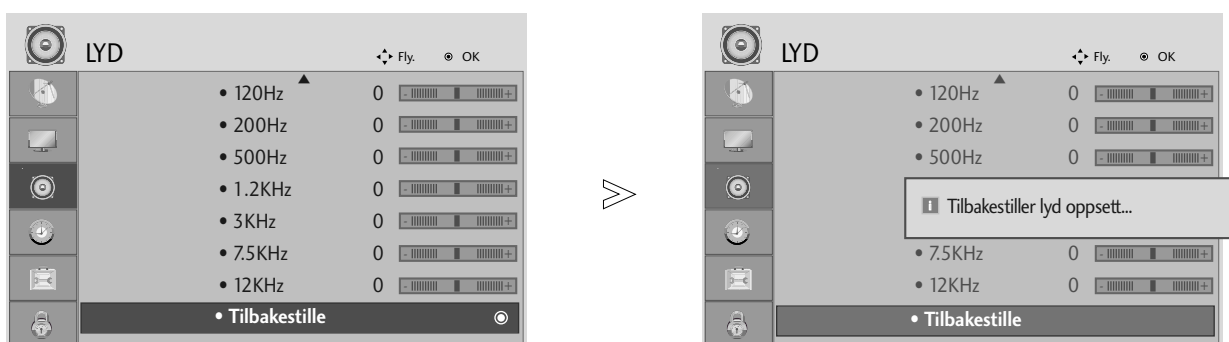

- 1   Velg **LYD**.
- 2   Velg **Tilbakestill**.
- 3  Initialiser den justerte verdien.

- Trykk på knappen MENU eller EXIT (Avslutt) for å lukke menyvinduet.
- Trykk på knappen BACK (Tilbake) for å gå til forrige skjermmeny.

# STYRING AV LYD OG SPRÅK

I/II

## Stereo/mono og tospråklig (Dual) lydnettaking (Bare i analog modus)

Når et program er valgt, vises lydinformasjonen for stasjonen med programnummer og stasjonsnavn.



Velger lydeffekt.

---

Lydsending	Skjermvisning
Mono	MONO
Stereo	STEREO
Tospråklig	DUAL I, DUAL II, DUAL I+II

### ■ Skifte fra stereo til mono lyd

Hvis stereosignalet er svakt ved stereomottak, kan du bytte til mono. I monomottak er lydets klarhet forbedret.

### ■ Valg av språk ved tospråklige sendinger

Hvis et program kan mottas på to språk, kan du bytte til DUAL I, DUAL II eller DUAL I+II.

**DUAL I** gjengir hovedspråket (eks. dubbet) i begge høyttalere.

**DUAL II** gjengir bispråket (eks. original) i begge høyttalere.

**DUAL I+II** gjengir begge språk, men i hver sin høyttaler

# STYRING AV LYD OG SPRÅK

## NICAM lydnettaking (Bare i analog modus)

TV-apparatet kan motta høykvalitets NICAM digital lyd (mono / stereo / tospråklig), som nå brukes av mange TV-stasjoner for lydsendingen.

TV'ens lydgjengivelse kan velges i henhold til den type lydsending som mottas, ved å trykke på I/II bryteren gjentatte ganger, som følger.

- 
- 1 Når **NICAM mono** mottas, kan du velge **NICAM MONO** eller **FM MONO**.
  - 2 Når **NICAM stereo** mottas, kan du velge **NICAM STEREO** eller **FM MONO**.  
Hvis lyden har støy/forstyrrelser i stereo, pga. svake signaler eller annet, skift til **FM MONO**.
  - 3 Når **NICAM dual** mottas, kan du velge **NICAM DUAL I**, **NICAM DUAL II**, **NICAM DUAL I+II** eller **MONO**.
- 

## Valg av venstre (L) / høyre (R) lydkanal

I AV, Component, RGB og HDMI, DVI-modus kan du velge utlyden for venstre og høyre høyttalere.

Trykk på I/II bryteren gjentatte ganger for å velge følgende, som vises på skjermen:

**L+R:** Lydsignalet fra venstre (L) kanal avspilles i venstre høyttaler og lydsignalet fra høyre (R) kanal avspilles i høyre høyttaler. Dette er normal stereolyd.

**L+L:** Lydsignalet fra venstre (L) kanal avspilles i venstre og høyre høyttaler.

**R+R:** Lydsignalet fra høyre (R) kanal avspilles i venstre og høyre høyttaler.

# STYRING AV LYD OG SPRÅK

## VALG AV MENYSPRÅK/LAND PÅ SKJERM

Installasjonsmenyen vises på TV-skjermen når du slår på apparatet for første gang.



\* Hvis du vil endre språk/land

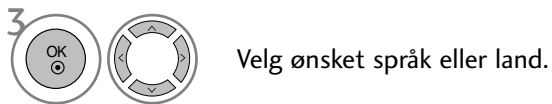

- Trykk på knappen MENU eller EXIT (Avslutt) for å lukke menyvinduet.
- Trykk på knappen BACK (Tilbake) for å gå til forrige skjermmeny.

### ! MERK

- ▶ Hvis du ikke fullfører oppsettet av Installasjonsguiden ved å trykke på knappen EXIT (Avslutt), eller hvis du lar skjermmenyen stå for lenge på, vises den på nytt hver gang apparatet slås på inntil du har fullført oppsettingen.
- ▶ Hvis du velger feil land, kan det være at tekst-TV ikke vises korrekt på skjermen og at det oppstår problemer ved bruk av tekst-TV.
- ▶ CI(Common Interface – Felles grensesnitt)-funksjonen kan kanskje ikke brukes, avhengig av landets kringkastingforhold.
- ▶ Det kan være at knappene for DTV-modus ikke fungerer som følge av kringkastingssignalene i landet.
- ▶ I land der digitale sendinger ikke er fast regulert, kan det være at enkelte DTV-funksjoner ikke virker grunnnet forhold ved den digitale kringkastingen.

# STYRING AV LYD OG SPRÅK

## SPRÅKVALG (GJELDER BARE I DIGITAL-MODUS)

Med lydfunksjonen kan du velge lydpråk. Dersom det ikke sendes lyddata i det valgte språket, sendes engelsk som lydpråk. Hvis det ikke sendes lyddata i det valgte språket, spilles det standard lydpråket av.

Dersom det ikke sendes undertekstingsdata i det valgte språket, tekstes programmet på engelsk. Hvis det ikke sendes undertekstdata i det valgte språket, vises teksten i standard språket.

Når språkene du valgte som primære for Audio Language (Lydpråk) og Subtitle Language (Tekstingspråk) ikke støttes, kan du velge språk i sekundær kategori.

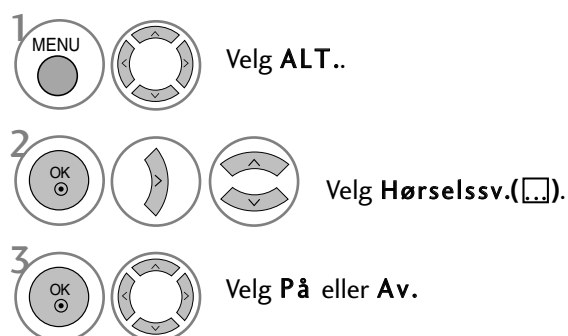

- Trykk på knappen BACK (Tilbake) for å gå til forrige skjermmeny.

### < Valg av lydpråk >

- ▶ Når to eller flere lydpråk blir kringkastet, kan du velge lydpråk.

### < Valg av tekstpråk >

- ▶ Hvis teksten er tilgjengelig på to eller flere språk, kan du velge tekstpråk ved hjelp av knappen **SUBTITLE** (Teksting) på fjernkontrollen.
- ▶ Trykk på knappen **▲ ▼** for å velge tekstpråk.

- Lyd/tekst kan vises i enklere form med 1 til 3 tegn såfremt det sendes av tjenesteyteren.
- Hvis du velger en supplerende lydinnstilling (lyd for "Personer med synssvekkelse/hørselshemming") kan det være at bare noe av hovedlydsporet høres.

### Informasjon om lydpråket på skjermen

Skjerm	Status
N.A	Ikke tilgjengelig
MPEG	MPEG-lyd
Dolby Digital	Dolby Digital-lyd
Lyd for "personer med synssvekkelse"	Lyd for "personer med synssvekkelse"
ABC	Lyd for "personer med hørselshemming"

### Informasjon om tekstpråket på skjermen

Skjerm	Status
N.A	Ikke tilgjengelig
Tekst-TV teksting	Tekst-TV teksting
Teksting for "personer med hørselshemming"	Teksting for "personer med hørselshemming"

ABC









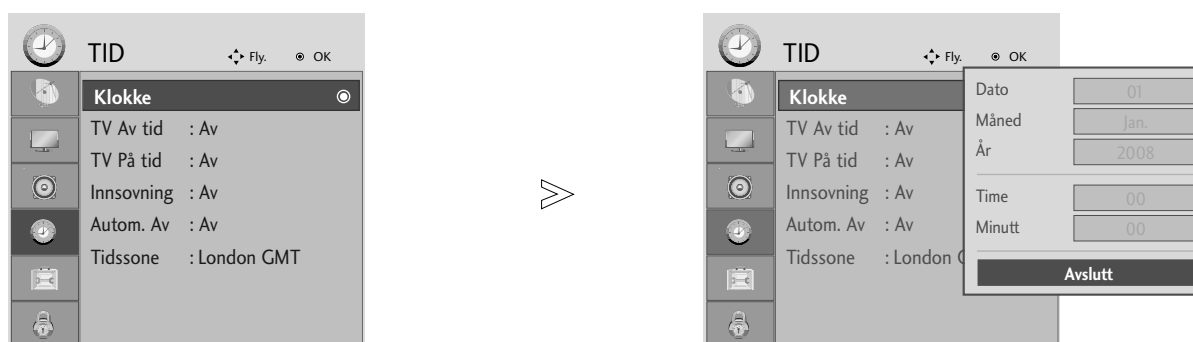

# TIDSINNSTILLING

## STILLE INN KLOKKEN

Klokkeslettet settes automatisk når det mottas et digitalt signal. (Du kan bare sette klokkeslettet manuelt dersom TV-apparatet ikke har noe DTV-signal.)

Du må angi riktig klokkeslett før du bruker på/av-tidsfunksjonen.



-   Velg **TID**.
-   Velg **Klokke**.
-   Velg enten år og dato, eller klokkeslettalternativet.
-  Angi år-, dato- og klokkeslettalternativer.

- Trykk på knappen MENU eller EXIT (Avslutt) for å lukke menyvinduet.
- Trykk på knappen BACK (Tilbake) for å gå til forrige skjermmeny.

# TIDSINNSTILLING

## INNSTILLING AV TIDSUR FOR AUTOMATISK PÅ/AV

Funksjonen Tid Av setter automatisk apparatet i Standby-modus til forhåndsinnstilt tid.

To timer etter at apparatet er slått på ved bruk av funksjonen Tid På, skifter det automatisk til Standby-modus med mindre en knapp har vært betjent.

Funksjonen Tid Av overstyrer Tid På dersom de er satt til samme klokkeslett.

Apparatet må stå i Standby-modus for at Tid På skal fungere.

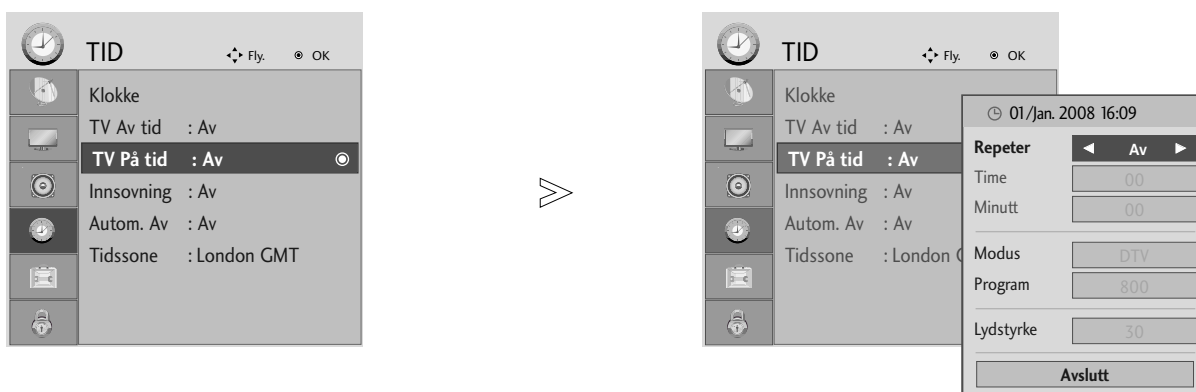

- 1   Velg TID.
- 2   Velg TV Av tid eller TV På tid.
- 3   Velg Repeter.
- 4  Velg Av, En gang, Daglig, Man ~ Fre, Man ~ Lør, Lør ~ Søn eller Søn.
- 5   Angi timen.
- 6   Angi minuttene.



- Deaktiverer **på/av-tidsfunksjonen**, for å velge **Av**

- Bare funksjonen På-klokkeslett

- 1   Velg Modus.

- 2  Velg TV, DTV eller Radio.

- 3   Angi programmet.

- 4   Juster volumnivået ved oppstart.

- Trykk på knappen MENU eller EXIT (Avslutt) for å lukke menyvinduet.





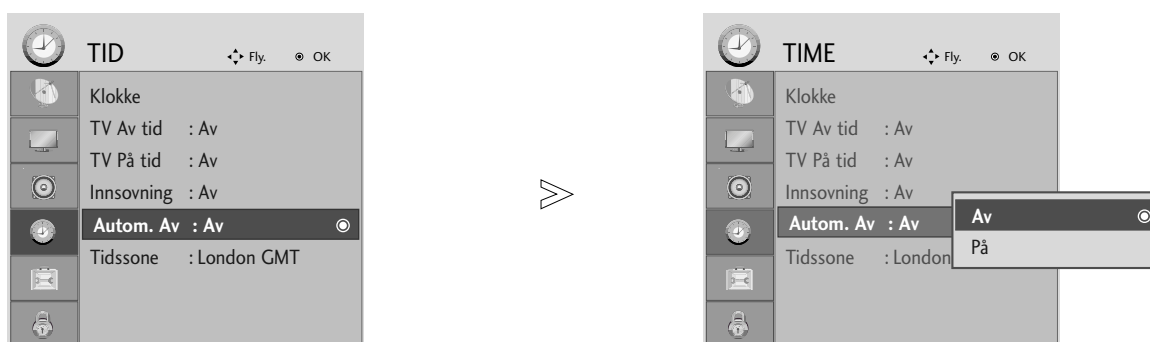

- Trykk på knappen BACK (Tilbake) for å gå til forrige skjermmeny.

# TIDSINNSTILLING

## INNSTILLING AV AUTOMATISK AV

Hvis apparatet er slått på og det ikke er noe inngangssignal, slås det automatisk av etter 10 minutter.









-   Velg **TID**.
-   Velg **Autom. av**.
-   Velg **Av** eller **På**.

- Trykk på knappen MENU eller EXIT (Avslutt) for å lukke menyvinduet.
- Trykk på knappen BACK (Tilbake) for å gå til forrige skjermmeny.

# TIDSINNSTILLING

## ANGI TIDSSONE







Når du velger en tidssone, stilles TV-tiden av tidsforskyvningsinformasjonen basert på informasjonen om tidssone og GMT som sendes av kringkastingssignalet når tiden stilles inn automatisk av et digitalt signal.

-   Velg **TID**.
-   Velg **Tidssone**.
-   Velg tidssonen du befinner deg i.
-  Bekreft den.

## INNSTILLING AV TIDSUR FOR HVILEMODUS

Du trenger ikke å huske på å slå av apparatet før du sovner.

Dvale-tidsuret slår av apparatet automatisk når den forhåndsinnstilte tiden har gått.

-   Velg **TID**.
-   Velg **Innsøvning**.
-   Velg **Av, 10, 20, 30, 60, 90, 120, 180 eller 240 Min.**
-  Bekreft den.

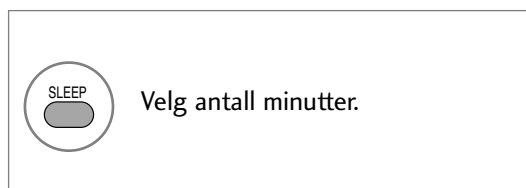







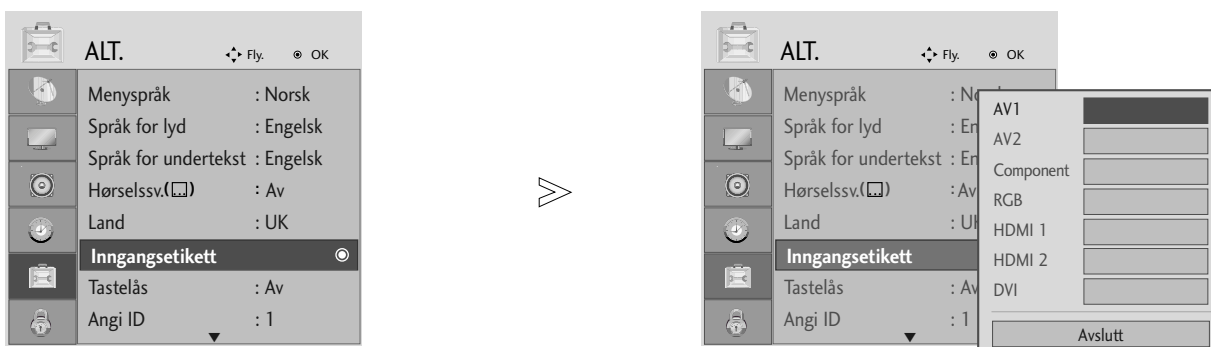

- Når du slår av apparatet, nullstilles innsøvningsfunksjonen.
- Du kan også justere **Innsøvning** på menyen **TID**.

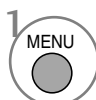
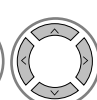
# FORELDREKONTROLL/KLASSIFISERINGER

## INNGANGSETIKETT

Velger en etikett for hver inngangskilde.

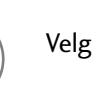

-   Velg **ALT**.
-    Velg **Inngangsetikett**.
-    Velg kilden.
-   Velg etiketten.





- Trykk på knappen MENU eller EXIT (Avslutt) for å lukke menyvinduet.
- Trykk på knappen BACK (Tilbake) for å gå til forrige skjerm.

# FORELDREKONTROLL/KLASSIFISERINGER

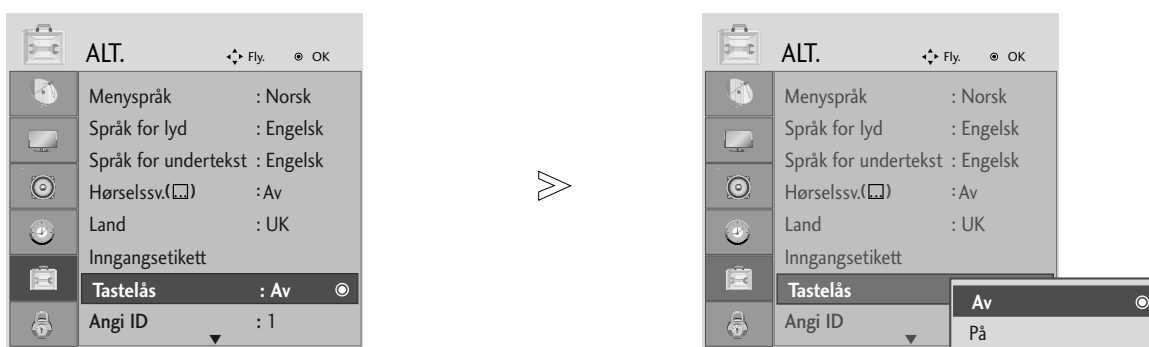
## TASTELÅS

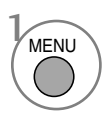
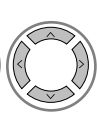
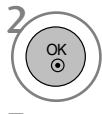
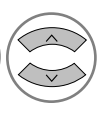
Apparatet kan konfigureres slik at det er nødvendig å bruke fjernkontrollen for å kontrollere det. Denne funksjonen kan benyttes for å hindre uønsket bruk av TV-apparatet.

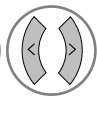

- 1   Velg **ALT**.
- 2   Velg **Tastelås**.
- 3   Velg **På** eller **Av**.
- 4  Lagre.

- Ved Key Lock (Tastelås) 'On' (På), og apparatet er slått av, trykker du på knappene  $\odot$  / I, INPUT, PR  $\blacktriangle$   $\blacktriangledown$  på TV-apparatet eller knappene POWER, INPUT, PR + - eller TALLTASTAURET på fjernkontrollen.
- Med Key Lock (Tastelås) On (På), vises meldingen 'Key Lock On' på skjermen dersom det trykkes på noen knapper på frontpanelet mens du ser på skjermen.





- Trykk på knappen MENU eller EXIT (Avslutt) for å lukke menyvinduet.
- Trykk på knappen BACK (Tilbake) for å gå til forrige skjermmeny.

# FORELDREKONTROLL/KLASSIFISERINGER

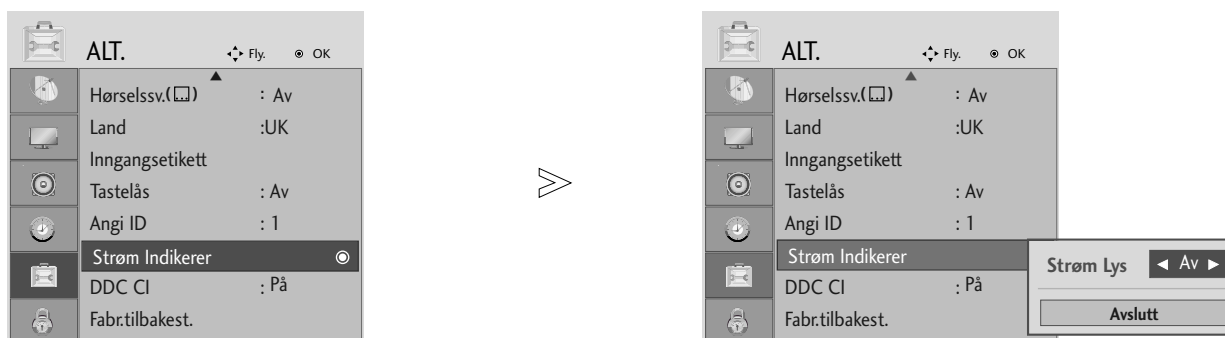
## STRØMINDIKATOR

Den hjelper deg å justere LED-indikator når strømmen slås på.



- 1   Velg **ALT.**
- 2   Velg **Strømindikator.**
- 3 

- Trykk på knappen MENU eller EXIT (Avslutt) for å lukke menyvinduet.
- Trykk på knappen BACK (Tilbake) for å gå til forrige skjermmeny.

# FORELDREKONTROLL/KLASSIFISERINGER





## DDC CI(kun i RGB, DVI-modus)

DDC/CI (Display Data Channel Command Interface) er kommunikasjonsprotokollen for kommunikasjon mellom PC og skjerm.

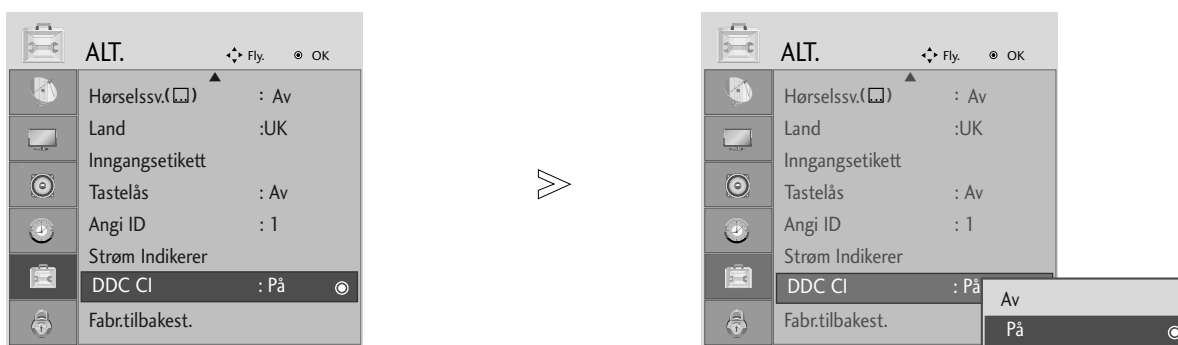
DDC/CI gjør det mulig å justere og sette opp detaljerte funksjoner fra PCen i stedet for fra skjermmenyen.

Apparatet kan justeres fra PCen ved å opprette kommunikasjon mellom PC og apparat når DDC/CI er satt til ON (PÅ). Apparatet kan ikke justeres fra PCen hvis kommunikasjonen mellom PC og apparat er sperret fordi DDC/CI er satt til OFF (Av).



- 1 MENU   Velg ALT.
- 2 OK   Velg DDC CI.
- 3 OK 

- Trykk på knappen MENU eller EXIT (Avslutt) for å lukke menyvinduet.
- Trykk på knappen BACK (Tilbake) for å gå til forrige skjermmeny.



# FORELDREKONTROLL/KLASSIFISERINGER

## Initialisere

### (Tilbakestille til opprinnelige fabrikkinnstillinger)

Denne funksjonen virker i gjeldende modus.

For å initialisere justert verdi.

Hvis menyen for Lock System er satt til "On" (På), vises meldingsboksen for å skrive inn passordet.

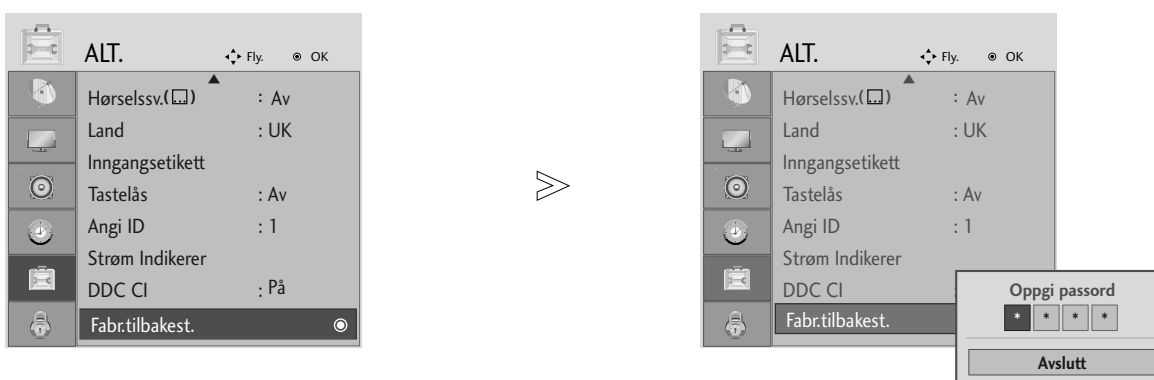

• **Låst system "på"**. Hvis du glemmer passordet, trykker du på '7', '7', '7', '7' på fjernkontrollen.









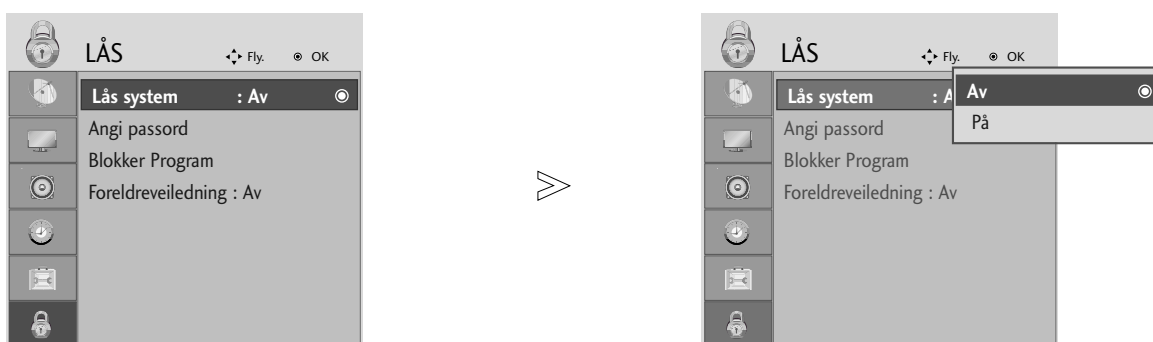

- Trykk på knappen MENU eller EXIT (Avslutt) for å lukke menyvinduet.
- Trykk på knappen BACK (Tilbake) for å gå til forrige skjermmeny.

# FORELDREKONTROLL/KLASSIFISERINGER

## ANGI PASSORD OG STILL INN LÅSESYSTEM

Dersom du angir passord først, trykker du "0", "0", "0", "0" på fjernkontrollen.



- 1   Velg **LÅS**.
- 2   Velg **Lås system**.
- 3   Velg **På**.
- 4    Angi passord
- 5  Legg inn et 4-siffers passord.  
Dette nummeret må du huske!  
Legg inn et nytt passord for å bekrefte.

• Dersom du glemmer passordet, trykker du "7", "7", "7", "7" på fjernkontrollen.

- Trykk på knappen MENU eller EXIT (Avslutt) for å lukke menyvinduet.
- Trykk på knappen BACK (Tilbake) for å gå til forrige skjermmeny.





# FORELDREKONTROLL/KLASSIFISERINGER

## BLOKKER PROGRAM

Blokker alle programmer du ikke vil se på, eller som du ikke vil at barna dine skal se på.

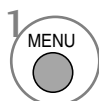
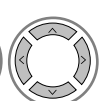
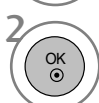
Denne funksjonen er tilgjengelig når Lock System (Blokkeringsystem) er satt til "On" (På).

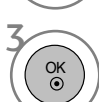

-   Velg **LÅS**.
-   Velg **Blokker Program**.
-  Angi **Blokker Program**.
-   Velg et program som skal låses.

- Trykk på knappen MENU eller EXIT (Avslutt) for å lukke menyvinduet.
- Trykk på knappen BACK (Tilbake) for å gå til forrige skjerm.

# FORELDREKONTROLL/KLASSIFISERINGER

## FORELDREKONTROLL





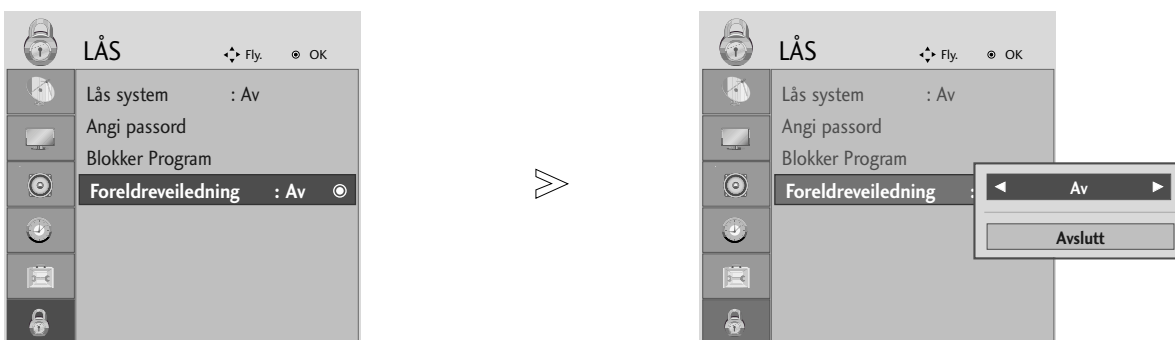

Denne funksjonen aktiveres i henhold til informasjon fra kringkasterstasjonen. Derfor vil ikke funksjonen aktiveres dersom det sendes feil signal.

Det kreves et passord for å kunne gå inn i denne menyen.

Apparatet er programmert til å huske hvilket alternativ som var satt sist – selv om du slår av apparatet.

Forhindre at barn ser visse TV-programmer for voksne i henhold til angitte aldersgrenser.



-   Velg **LÅS**.
-   Velg **Foreldreveiledning**.
-   Forhindre at barn ser visse TV-programmer for voksne i henhold til angitte aldersgrenser.
-  Lagre.

- Trykk på knappen MENU eller EXIT (Avslutt) for å lukke menyvinduet.
- Trykk på knappen BACK (Tilbake) for å gå til forrige skjermmeny.

# TELETEKST

**Denne funksjonen er ikke tilgjengelig i alle land.**

Tekst-TV er et gratis servicetilbud fra de fleste TV-stasjoner, der man får oppdatert informasjon om nyheter, været, TV-programmer, aksjekurser og mange andre emner.

Tekst-TV-dekoderen på dette TV-apparatet kan støtte systemene SIMPLE, TOP og FASTEXT. SIMPLE (standard tekst-TV) består av et antall sider som kan velges ved å taste det korresponderende sidetallet direkte. TOP og FASTEXT er mer moderne metoder som lar deg velge tekst-TV-informasjon raskt og enkelt.

## FOR Å SLÅ TELETEKST PÅ/AV

Velg først en TV-stasjon som sender teletekst. Trykk på **TEXT** bryteren for å skifte til teletekst. Indekssiden (førstesiden, 100) eller den sist valgte tekstsiden vises på skjermen. Øverst på siden ser du normalt to sidenummer, TV-stasjonens navn, dato og klokke. Det første sidenummeret indikerer din valgte side, mens det andre indikerer nåværende side vist på skjermen. Trykk på **TEXT** eller **EXIT** bryteren for å skifte fra teletekst til vanlig TV.

## SIMPLE TELETEKST

### ■ Sidevalg

- 1 Velg ønsket tekstsider ved å slå med nummerbryterne (0-9) det tresifrede tallet som tilsvarer sidenummeret. Hvis du uheldigvis slår et feil siffer, må du først fullføre med i alt tre siffer, og så slår du de tre korrekte sifrene.
- 2 Knappene PR+ eller PR- kan brukes til å velge forrige eller neste side.

## TOP-TEKST

En bruksveiledning vises i fire fargefelt (rødt, grønt, gult og blått) nederst på skjermen. I gult felt markeres neste gruppe og i blått felt indikeres neste blokk.

### ■ Valg av blokk / gruppe / side

- 1 Med den BLÅ bryteren kan du skifte fra blokk til blokk.
- 2 Bruk den GULE bryteren for å gå videre til neste gruppe, med automatisk overgang til neste blokk.
- 3 Med den GRØNNE bryteren kan du gå videre til neste tilgjengelige side, med automatisk overgang til neste gruppe. Alternativt kan PR+ bryteren brukes.
- 4 Med den RØDE bryteren er det mulig å returnere til forrige valg. Alternativt kan PR- bryteren brukes.

### ■ Direkte sidevalg

På samme måte som beskrevet under SIMPLE, kan du også i TOP velge et tresifret sidenr. med nummerbryterne.

# TELETEKST

## FASTEXT TELETEKST

Tekst-TV-sidene er fargekodet i skjermens underkant, og velges ved å trykke den knappen som har tilsvarende farge.

### ■ Velge side

- 1 Trykk knappen  for å velge indekssiden.
- 2 Du kan velge sidene som er fargekodet i skjermens underkant med knappene som har samme farge på fjernkontrollen.
- 3 Du kan velge sidene som er fargekodet i skjermens underkant med knappene som har samme farge på fjernkontrollen.
- 4 Knappene PR+ eller PR- kan brukes til å velge forrige eller neste side.

## BRYTERE FOR BETJENING AV SPESIELLE TELETEKSTFUNKSJONER



### ■ REVEAL (AVSLØRE)

Noen sider kan inneholde skjult informasjon, som f.eks. svar på gåter eller kryssordløsning. Trykk på denne knappen for å avsløre skjult informasjon. Trykk på knappen igjen for å skjule informasjonen igjen.



### ■ UPDATE (OPPDATERE)

Hvis valgt tekstsider ikke er oppdatert, dvs. f.eks. at resultatene i fotballtipping ikke er ferdig utfylt, så kan du trykke på denne knappen for å se på TV-sendingen istedenfor mens du venter på oppdatering. Oppe til høyre i TV-bildet indikeres Når siden er oppdatert, skifter indikeringen til sidenummeret. Trykk på knappen igjen for å se den oppdaterte tekstsiden.



### ■ TID

TV: Når du ser på en TV-sending, trykk på denne knappen for å vise klokken oppe til høyre i bildet. For å fjerne klokken fra bildet, trykk på knappen igjen.

I tekst-TV; trykk på denne knappen for å velge et underside-nummer. Undersidenummeret vises nederst på skjermen. For å fastholde eller skifte underside, trykk på RØD/GRØNN, PR +/- eller NUMMER-knappen. For å gå ut av denne funksjonen, trykk på knappen igjen.



### ■ HOLD (STOPP)

Stopper den automatiske sideskiftingen, som skjer ca. hvert 30. sekund, hvis en tekstsider består av to eller flere undersider. Undersiden som vises og totalt antall undersider, eks. '2/5' (side 2 av 5), indikeres vanligvis under klokken. Når du trykker på denne knappen, vises stoppsymbolet oppe til venstre på skjermen, og den automatiske sideskiftingen stoppes.

For å fortsette automatisk sideskifting, trykk på knappen igjen.

# DIGITAL TEKST-TV

\*Denne funksjonen virker bare i Storbritannia.

Tven gir deg tilgang til digital tekst-TV som er kraftig forbedret i forhold til tekst, grafikk osv. Denne funksjonen fås gjennom spesielle digitale tekst-TV-tjenester og spesifikke tjenester som sender digital tekst-TV.

Du må deaktivere språk for undertekst ved å trykke SUBTITLE (UNDERTEKST) dersom du vil vise tekst-TV.

## TEKST-TV INNENFOR DIGITAL TJENESTE

- 1 Trykk talltasten eller PR + eller - for å velge en digital tjeneste som sender digital tekst-TV. Se i EPG-tjenestelisten for å finne digitale tekst-TV-tjenester.
- 2 Følg indikatorene i den digitale tekst-TVen og gå til neste trinn ved å trykke TEXT (TEKST), OK, ▲, ▼, ◀ eller ▶, knappene RØD, GRØNN, GUL, BLÅ eller talltastene osv.
- 3 Du kan endre til en annen digital tekst-TV-tjeneste ved å trykke PR + eller -.

Dersom du trykker MENU (MENY), GUIDE eller INFO ⓘ, forsvinner tekst-TV-tjenesten midlertidig. Trykk én gang til på en av disse knappene for å vise tekst-TV på nytt.



## TEKST-TV I DIGITAL TJENESTE

- 1 Trykk talltasten eller PR + eller - for å velge en tjeneste som sender digital tekst-TV.
- 2 Trykk TEXT (TEKST) eller en fargeknapp for å slå på tekst-TV.
- 3 Følg indikatorene i den digitale tekst-TVen og gå til neste trinn ved å trykke OK, ▲, ▼, ◀ eller ▶, knappene RØD, GRØNN, GUL, BLÅ eller talltastene osv.
- 4 Trykk TEXT (TEKST) eller en fargeknapp for å slå av den digitale tekst-TVen og gå tilbake til vanlig TV-titting.

Enkelte tjenester gir tilgang til tekst-TVen ved å trykke på den RØDE knappen.

Dersom du trykker MENU (MENY), GUIDE eller INFO ⓘ, forsvinner tekst-TV-tjenesten midlertidig. Trykk én gang til på en av disse knappene for å vise tekst-TV på nytt.



# VEDLEGG

## FEILSØKING

Fungerer ikke normalt.	
<b>Fjernkontrollen virker ikke</b>	<ul style="list-style-type: none"><li>▪ Kontroller om det befinner seg noen gjenstander mellom produktet og fjernkontrollen og som kan hindre sikten. Påse at du peker fjernkontrollen direkte mot TV-apparatet.</li><li>▪ Er batteriene installert med riktig polaritet (+ til +, - til -)?</li><li>▪ Få fjernkontroll i orden: TV, VCR etc.?</li><li>▪ Installer nye batterier.</li></ul>
<b>Strømmen slås plutselig av</b>	<ul style="list-style-type: none"><li>▪ Er utkoblingstimeren innstilt?</li><li>▪ Sjekk spenningen. Strømmen brutt</li><li>▪ Ingen sending på den innstilte stasjonen med Auto av aktivert.</li></ul>

Videofunksjonen virker ikke.	
<b>Ikke bilde &amp; Ikke lyd</b>	<ul style="list-style-type: none"><li>▪ Kontroller om produktet er påslått.</li><li>▪ Forsøk en annen kanal. Problemet kan skyldes sendingen.</li><li>▪ Er strømkabelen plugget inn i vegguttaket?</li><li>▪ Sjekk retningen og/eller plasseringen av antennen.</li><li>▪ Test vegguttaket, plugg ledningen til et annet apparat inn i uttaket der produktet var plugget inn.</li></ul>
<b>Bildet kommer sakte fram etter at apparatet er slått på</b>	<ul style="list-style-type: none"><li>▪ Dette er normalt, bildet er sperret under oppstarten. Kontakt serviceverkstedet ditt hvis bildet ikke kommer fram etter fem minutter.</li></ul>
<b>Ingen eller dårlig farge eller dårlig bilde</b>	<ul style="list-style-type: none"><li>▪ Juster Color i menyen.</li><li>▪ Sørg for at det er lang nok avstand mellom produktet og VCR-maskinen.</li><li>▪ Forsøk en annen kanal. Problemet kan skyldes sendingen.</li><li>▪ Er videokablene riktig installert?</li><li>▪ Aktiver en funksjon for å gjenopprette lysstyrken i bildet.</li></ul>
<b>Vannrette/lod-drette streker eller bildet rister</b>	<ul style="list-style-type: none"><li>▪ Sjekk om det er lokal forstyrrelse som for eksempel et elektrisk apparat eller elektrisk verktøy.</li></ul>
<b>Dårlig mottak på noen kanaler</b>	<ul style="list-style-type: none"><li>▪ Det er feil på stasjon eller kabelproduktet, skift til en annen stasjon.</li><li>▪ Stasjonssignalet er svakt, innrett antennen på nytt for å motta svakere stasjon.</li><li>▪ Sjekk mulige støykilder.</li></ul>
<b>Linjer eller streker i bildene</b>	<ul style="list-style-type: none"><li>▪ Sjekk antennen (forandre retningen til antennen).</li></ul>



## VEDLEGG

Audiofunksjonen virker ikke.	
Audiofunksjonen virker ikke.	<ul style="list-style-type: none"><li>■ Trykk <b>VOL +/-</b> knappen.</li><li>■ Lyd sperret Trykk <b>MUTE</b>-knappen.</li><li>■ Forsøk en annen kanal. Problemet kan skyldes sendingen.</li><li>■ Er audiokablene riktig installert?</li></ul>
Ingen lyd fra en av høyttalerne	<ul style="list-style-type: none"><li>■ Juster Balance i menyen.</li></ul>
Uvanlig lyd inne fra produktet	<ul style="list-style-type: none"><li>■ En endring i fuktigheten eller temperaturen kan føre til uvanlig støy når produktet slås av og på, det betyr ikke at det er feil med produktet.</li></ul>

## Kun RGB/DVI-modus i bruk

Det vises ikke noe bilde	
Strømmen er på. Strømindikatoren er blå, men skjermen virker veldig mørk.	<ul style="list-style-type: none"><li>■ Juster lysstyrke og kontrast igjen.</li></ul>
Lyser strømindikatoren gult?	<ul style="list-style-type: none"><li>■ Hvis produktet er i strømsparingsmodus, flytter du musen eller trykker på en hvilken som helst tast.</li></ul>
Vises meldingen Out of range (Utenfor område)?	<ul style="list-style-type: none"><li>■ Signalet fra PC (skjermkortet) er utenfor produktets vertikale eller horisontale frekvensområde. Juster frekvensområdet ved å referere til spesifikasjonene i denne brukerhåndboken.</li></ul>
Vises meldingen Check signal cable (Sjekk signalkabel)?	<ul style="list-style-type: none"><li>■ Signalkabelen mellom PC og produkt er ikke tilkoblet. Sjekk signalkabelen</li><li>■ Trykk på INPUT-knappen på fjernkontrollen for å sjekke inndatasignalet.</li></ul>

## VEDLEGG

### Meldingen Unknown Product (Ukjent produkt) vises når produktet er tilkoblet.

Installerte du driveren?

- Installer produktdriveren, som følger med produktet, eller last den ned fra websiden. (<http://www.lge.com>)
- Se om plug & play-funksjonen støttes, ved å referere til brukerhåndboken for skjermkortet.

### Etterbildet vises på produktet.

Etterbildet vises når produktet er slått av.

- Hvis du bruker et fast bilde i lang tid, kan pikslene skades raskt. Bruk skjerm-sparerfunksjonen.

### Skjermfargen er unormal.

Skjermen har dårlig fargeoppløsning (16 farger).

- Sett fargeoppløsningen til mer enn 24 bits (ekte farge) Velg Kontrollpanel – Skjerm – Innstillinger – Fargetabell-menyen i Windows.

Skjermfargen er ustabil eller monokrom.

- Sjekk signalkabelens tilkoblingsstatus. Eller sett inn PC-skjermkortet på nytt.

Vises det svarte flekker på skjermen?

- Flere piksler (røde, grønn, hvite og svarte) kan vises på skjermen. Dette kan skyldes unike kjennetegn ved LCD-skjermen. Det er ikke en feilfunksjon ved LCD-skjermen.

## Kun RGB-modus i bruk

### Skjermbildet virker unormalt.

Er skjermposisjonen feil?

- Juster posisjonsmenyen på OSD.
- Se om skjermkortets oppløsning og frekvens støttes av produktet. Hvis frekvensen er utenfor området, angis du den anbefalte oppløsningen under Kontrollpanel – Skjerm – Innstillinger.

Vises det tynne linjer på bakgrunns-skjermen?

- Juster klokke-menyen på OSD.

Horisontal støy vises, eller tegnene virker uklare.

- Juster fase-menyen på OSD.

# VEDLEGG

## VEDLIKEHOLD

Tidlig funksjonssvikt kan forhindres. Hvis du rengjør det nye TV-apparatet godt og regelmessig, kan levetiden forlenges.

<< Påse at du slår av strømmen og trekker ut strømpluggen innen rengjøring. >>

### Rengjøring av skjermen

- 1 For å holde skjermen støvfri en periode, kan du fukte en myk klut i en blanding med lunkent vann og litt tøyemykner eller oppvaskmiddel. Vri opp kluten inntil den er nesten tørr og tørk over skjermen.
- 2 Påse at alt overflødig vann er tørket av skjermen. La den lufttørke før TV-apparatet slås på.

### Rengjøring av kabinettet

- For å fjerne støv eller smuss, tørk av kabinettet med en myk, tørr, lofri klut.
- Pass på at du ikke bruker en våt klut.

### Ikke i bruk i lengre tid

#### FORSIKTIG

- ▶ Hvis TV-apparatet blir stående ubrukt over lang tid (f.eks. ved ferier), er det lurt å trekke ut strømpluggen for å beskytte mot mulig skade som følge av lynnedslag eller spenningssvingninger.

# VEDLEGG

## PRODUKTSPEKIFIKASJONER

<M1994D>

LCD-skjerm	Skjermtype	19 tommer bred (481,41 mm) TFT (Thin Film Transistor) LCD- (Liquid Crystal Display) panel i synlig, diagonal størrelse: 481,41 mm
	Pikselavstand	0,243(H) x 0,243(V) mm
Videosignal	Maks. oppløsning	1680 X 1050 @60 Hz
	Anbefalt oppløsning	1680 X 1050 @60 Hz
	Horisontal frekvens	30 - 83 kHz
	Vertikal frekvens	56 - 75 Hz
	Synkroniseringstype	Separat synkronisering, digital
Inndatakontakt		TV, D-Sub Analog, SCART*2, PC Audio In, Component, DVI-D, HDMI*2
Power	Spenningskapasitet	AC100-240V~ 50/60Hz 0,8A
	Strømforbruk	På-modus : 48W (typ.) Hviletilstand ≤ 1W <b>(RGB)</b> Av-modus ≤ 1W
Skråstilling	Stående vinkel	-5 ~ 15°
Mål(Bredde x Høyde x Dybde)		456,2 x 394,7 x 193,2 mm (17,96 x 15,54 x 7,61 tommer)
Vekt		4,3 kg / 9,48 lbs
Miljøforhold	Driftstemperatur	10 ~ 35°C
	Driftsfuktighet	20 ~ 80%
	Oppbevaringstemperatur	-10 ~ 60°C
	Oppbevaringsfuktighet	5 ~ 90%

- Spesifikasjonene over kan bli endret uten varsel for å forbedre kvaliteten.

# VEDLEGG

## PRODUKTSPEKIFIKASJONER

<M2094D>

LCD-skjerm	Skjermtipe	20,1 tommer bred (511,13 mm) TFT (Thin Film Transistor) LCD- (Liquid Crystal Display) panel i synlig, diagonal størrelse: 511,13 mm
	Pikselavstand	0,258(H) x 0,258(V) mm
Videosignal	Maks. oppløsning	1680 X 1050 @60 Hz
	Anbefalt oppløsning	1680 X 1050 @60 Hz
	Horisontal frekvens	30 - 83 kHz
	Vertikal frekvens	56 - 75 Hz
	Synkroniseringstype	Separat synkronisering, digital
Inndatakontakt		TV, D-Sub Analog, SCART*2, PC Audio In, Component, DVI-D, HDMI*2
Power	Spenningskapasitet	AC100-240V~ 50/60Hz 0,9A
	Strømforbruk	På-modus : 52W (typ.) Hviletilstand ≤ 1W ( <b>RGB</b> ) Av-modus ≤ 1W
Skråstilling	Stående vinkel	-5 ~ 15°
Mål(Bredde x Høyde x Dybde)		479,9 x 410,4 x 193,2mm (18,89 x 16,16 x 7,61 tommer)
Vekt		4.5 kg / 9.92 lbs
Miljøforhold	Driftstemperatur	10 ~ 35°C
	Driftsfuktighet	20 ~ 80%
	Oppbevaringstemperatur	-10 ~ 60°C
	Oppbevaringsfuktighet	5 ~ 90%

- Spesifikasjonene over kan bli endret uten varsel for å forbedre kvaliteten.

# VEDLEGG

## PRODUKTSPEKIFIKASJONER

<M2294D>

LCD-skjerm	Skjermtipe	21,995 tommer bred (558,673 mm) TFT (Thin Film Transistor) LCD- (Liquid Crystal Display) panel i synlig, diagonal størrelse: 558,673 mm
	Pikselavstand	0,282(H) x 0,282(V) mm
Videosignal	Maks. oppløsning	1680 X 1050 @60 Hz
	Anbefalt oppløsning	1680 X 1050 @60 Hz
	Horisontal frekvens	30 - 83 kHz
	Vertikal frekvens	56 - 75 Hz
	Synkroniseringstype	Separat synkronisering, digital
Inndatakontakt		TV, D-Sub Analog, SCART*2, PC Audio In, Component, DVI-D, HDMI*2
Power	Spenningskapasitet	AC100-240V~ 50/60Hz 0,9A
	Strømforbruk	På-modus : 52W (typ.) Hviletstand ≤ 1W <b>(RGB)</b> Av-modus ≤ 1W
Skråstilling	Stående vinkel	-5 ~ 15°
Mål(Bredde x Høyde x Dybde)		521,7 x 435,4 x 193,2 mm (20,54 x 17,14 x 7,61 tommer)
Vekt		5,0 kg / 11,0 lbs
Miljøforhold	Driftstemperatur	10 ~ 35°C
	Driftsfuktighet	20 ~ 80%
	Oppbevaringstemperatur	-10 ~ 60°C
	Oppbevaringsfuktighet	5 ~ 90%

- Spesifikasjonene over kan bli endret uten varsel for å forbedre kvaliteten.

# VEDLEGG

## PROGRAMMERE FJERNKONTROLLEN

Fjernkontrollen er en universalfjernkontroll. Den kan programmeres til å styre de fleste enheter fra andre produsenter.

Merk at fjernkontrollen kanskje ikke kan styre alle modeller av andre merker.

### Programmere en kode til en ekstern modus

- 1 Test fjernkontrollen.  
Hvis du vil finne ut om fjernkontrollen kan styre komponenten uten å programmeres, slår du på komponenten, for eksempel videospilleren, og trykker tilsvarende modus-knapp (for eksempel **DVD** eller **VCR**) på fjernkontrollen mens den peker mot komponenten. Test knappene **POWER (AV/PÅ)** og **PR +/-** for å se om komponenten svarer skikkelig. Hvis ikke, må fjernkontrollen programmeres for å styre enheten.
- 2 Slå på komponenten som skal programmeres, og trykk deretter tilsvarende modus-knapp (for eksempel **DVD** eller **VCR**) på fjernkontrollen. Det lyser i fjernkontrollknappen på den aktuelle enheten.
- 3 Trykk knappene **MENU** og **MUTE** samtidig, og fjernkontrollen er klar til å bli programmert for koden.
- 4 Angi et kodennummer ved hjelp av nummertastene på fjernkontrollen.  
Programmeringskoder for den aktuelle komponenten finner du på de neste sidene.  
Hvis koden er korrekt, vil enheten bli slått av.
- 5 Trykk **MENU** -knappen for å lagre koden.
- 6 Test fjernkontrollfunksjonene for å se om komponenten svarer skikkelig. Hvis ikke, gjenta trinn 2.

## PROGRAMMERINGSKODER

### DVD

Merke	Koder	Merke	Koder	Merke	Koder
APEX DIGITAL	022	mitsubishi	002	RCA	005 006
DENON	020 014	NAD	023	SAMSUNG	011 015
GE	005 006	ONKYO	008 017	SONY	007
HARMAN KARDON	027	PANASONIC	003 009	THOMPSON	005 006
JVC	012	PHILIPS	013	TOSHIBA	019 008
LG	001 010 016 025	PIONEER	004 026	YAMAHA	009 018
MAGNAVOX	013	PROCEED	021	ZENITH	010 016 025
MARANTZ	024	PROSCAN	005 006		

# VEDLEGG

## VCR

Merke	Koder	Merke	Koder	Merke	Koder
AIWA	034	MAGNAVOX	031 033 034 041	SAMSUNG	032 040 102 104
AKAI	016 043 046 124		067 068		105 107 109 112
	125 146	MARANTZ	012 031 033 067		113 115 120 122
AMPRO	072		069		125
ANAM	031 033 103	MARTA	101	SANSUI	022 043 048 135
AUDIO DYNAMICS	012 023 039 043	MATSUI	027 030	SANYO	003 007 010 014
BROKSONIC	035 037 129	MEI	031 033		102 134
CANON	028 031 033	MEMOREX	003 010 014 031	SCOTT	017 037 112 129
CAPEHART	108		033 034 053 072		131
CRAIG	003 040 135		101 102 134 139	SEARS	003 008 009 010
CURTIS MATHES	031 033 041	MGA	045 046 059		013 014 017 020
DAEWOO	005 007 010 064	MINOLTA	013 020		031 042 073 081
	065 108 110 111	MITSUBISHI	013 020 045 046	SHARP	031 054 149
	112 116 117 119		049 051 059 061	SHINTOM	024
DAYTRON	108		151	SONY	003 009 031 052
DBX	012 023 039 043	MTC	034 040		056 057 058 076
DYNATECH	034 053	MULTITECH	024 034		077 078 149
ELECTROHOME	059	NEC	012 023 039 043	SOUNDESIGN	034
EMERSON	006 017 025 027		048	STS	013
	029 031 034 035	NORDMENDE	043	SYLVANIA	031 033 034 059
	036 037 046 101	OPTONICA	053 054		067
	129 131 138 153	PANASONIC	066 070 074 083	SYMPHONIC	034
FISHER	003 008 009 010		133 140 145	TANDY	010 034
FUNAI	034	PENTAX	013 020 031 033	TATUNG	039 043
GE	031 033 063 072		063	TEAC	034 039 043
	107 109 144 147	PHILCO	031 034 067	TECHNICS	031 033 070
GO VIDEO	132 136	PHILIPS	031 033 034 054	TEKNIKA	019 031 033 034
HARMAN KARDON	012 045		067 071 101		101
HITACHI	004 018 026 034	PILOT	101	THOMAS	034
	043 063 137 150	PIONEER	013 021 048	TMK	006
INSTANTREPLAY	031 033	PORTLAND	108	TOSHIBA	008 013 042 047
JCL	031 033	PULSAR	072		059 082 112 131
JCPENNY	012 013 015 033	QUARTZ	011 014	TOTEVISION	040 101
	040 066 101	QUASAR	033 066 075 145	UNITECH	040
JENSEN	043	RCA	013 020 033 034	VECTOR RESEARCH	012
JVC	012 031 033 043		040 041 062 063	VICTOR	048
	048 050 055 060		107 109 140 144	VIDEO CONCEPTS	012 034 046
	130 150 152		145 147	VIDEOSONIC	040
KENWOOD	014 034 039 043	REALISTIC	003 008 010 014	WARDS	003 013 017 024
	047 048		031 033 034 040		031 033 034 040
LG (GOLDSTAR)	001 012 013 020		053 054 101		053 054 131
	101 106 114 123	RICO	058	YAMAHA	012 034 039 043
LLOYD	034	RUNCO	148	ZENITH	034 048 056
LXI	003 009 013 014	SALORA	014		058 072 080 101
	017 034 101 106				
MAGIN	040				



# VEDLEGG

## IR-KODER

### 1. Slik kobler du til

- Kople den kablete fjernkontrollen til fjernkontroll-kontakten på TV-apparatet.

### 2. IR-koder for fjernkontroll

#### ■ Bølgeform for ut-signal

Enkel puls, modulert med 37,917KHz-signal ved 455KHz

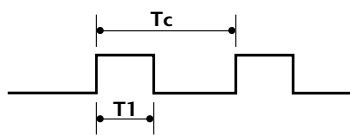

Bærefrekvens

$$FCAR = 1/T_C = f_{OSC}/12$$

$$\text{Driftsforhold} = T_1/T_C = 1/3$$

#### ■ Rammekonfigurering

første ramme 1

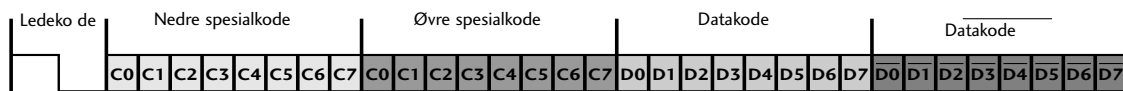

Gjentatt ramme

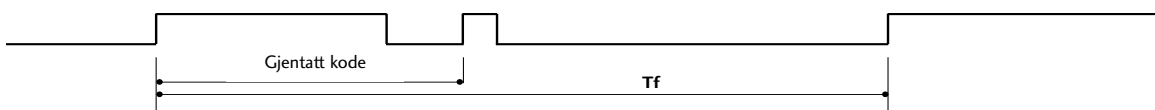

#### ■ Ledekode

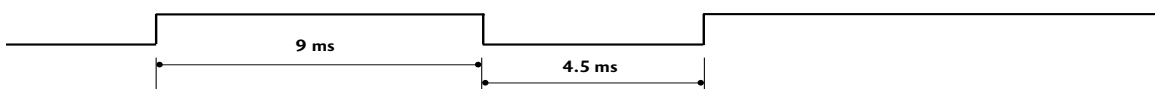

#### ■ Gjentatt kode

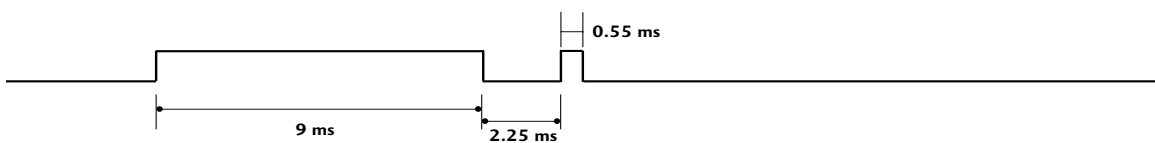

#### ■ Bitbeskrivelse

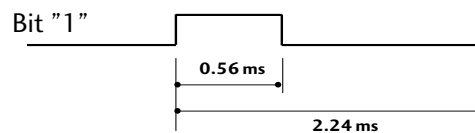
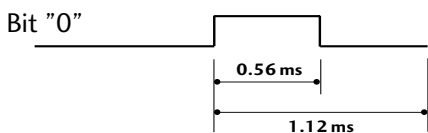

#### ■ Rammeintervall: Tf

Bølgeformen blir overført så lenge tasten er trykket inn.

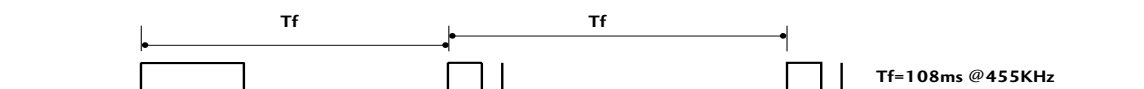

# VEDLEGG

Kode (heksa)	Funksjon	Merk
00	PR +	R/C-tast
01	PR -	R/C-tast
02	VOL +	R/C-tast
03	VOL -	R/C-tast
40	Opp (▲)	R/C-tast
41	Ned (▼)	R/C-tast
06	Høyre (▶)	R/C-tast
07	Venstre (◀)	R/C-tast
08	POWER	R/C-tast (På/Av)
09	MUTE	R/C-tast
10	Nummertast 0	R/C-tast
11	Nummertast 1	R/C-tast
12	Nummertast 2	R/C-tast
13	Nummertast 3	R/C-tast
14	Nummertast 4	R/C-tast
15	Nummertast 5	R/C-tast
16	Nummertast 6	R/C-tast
17	Nummertast 7	R/C-tast
18	Nummertast 8	R/C-tast
19	Nummertast 9	R/C-tast
0B	INPUT	R/C-tast
AA	INFO ⓘ	R/C-tast
AB	GUIDE	R/C-tast
56	SUBTITLE	R/C-tast
5B	EXIT	R/C-tast
1E	FAV	R/C-tast
1A	Q.VIEW	R/C-tast
50	D/A TV	R/C-tast
F0	TV/RADIO	R/C-tast
0A	I/II	R/C-tast
0E	SLEEP	R/C-tast
43	MENU	R/C-tast
44	OK(⊙)	R/C-tast
53	LIST	R/C-tast
20	TEXT	R/C-tast
2A	REVEAL	R/C-tast
26	TIME	R/C-tast
28	BACK	R/C-tast
62	UPDATE	R/C-tast
70	INDEX	R/C-tast
65	HOLD	R/C-tast
61	BLÅ tast	R/C-tast
63	GUL tast	R/C-tast
71	GRØNN tast	R/C-tast
72	RØD tast	R/C-tast
79	RATIO	R/C-tast

# VEDLEGG

## KOPLE TIL EN EKSTERN STYRINGSENHET

### RS-232C-oppsett

Koble serieporten til en ekstern kontrollenhet (som en datamaskin eller et A/V-kontrollsystem) for å styre apparatets funksjoner eksternt.

Koble serieporten på kontrollenheten til serieporten (RS-232C) på bakpanelet på apparatet.

Merk: Seriekabel (RS-232C-kabel) medfølger ikke.

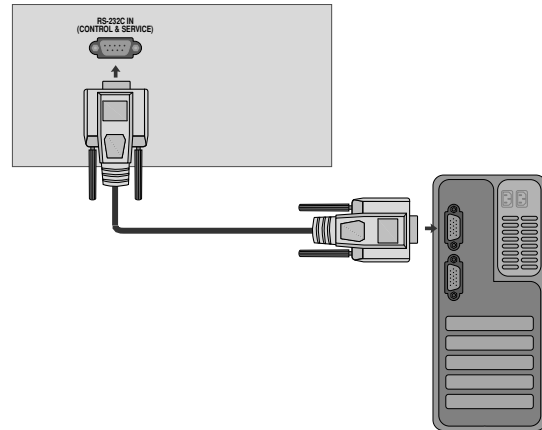

### Plugg: D-Sub 9-pinns hann

Nr.	Pinnavn
1	Ingen tilkoping
2	RXD (Motta data)
3	TXD (Overføre data)
4	DTR (DTE-side klar)
5	GND (jord)
6	DSR (DCE-side klar)
7	RTS (Klar til å sende)
8	CTS (Klarering for sending)
9	Ingen tilkoping

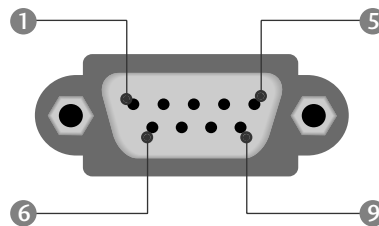

### RS-232C-konfigurering

#### Sjutrådskonfigurasjon (Standard RS-232C-kabel)

	PC	TV	
RXD	2	3	TXD
TXD	3	2	RXD
GND	5	5	GND
DTR	4	6	DSR
DSR	6	4	DTR
RTS	7	8	CTS
CTS	8	7	RTS

D-Sub 9      D-Sub 9

#### Tretrådskonfigurasjon (Ikke standard)

	PC	TV	
RXD	2	3	TXD
TXD	3	2	RXD
GND	5	5	GND
DTR	4	6	DTR
DSR	6	4	DSR
RTS	7	7	RTS
CTS	8	8	CTS





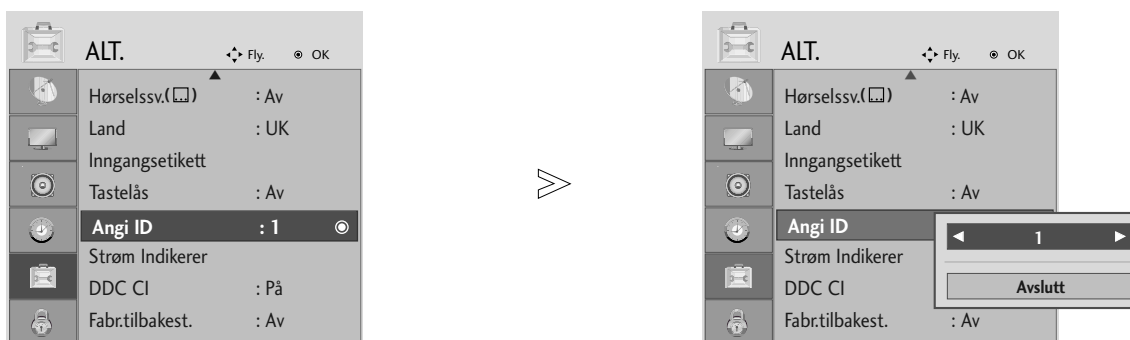

D-Sub 9      D-Sub 9

# VEDLEGG

## Spesifisere ID-nummer

Bruk denne funksjonen for å spesifisere et ID-nummer for skjermen.  
Se 'Real data mapping 1' ► side .95



- 1   Velg **ALT**.
- 2   Velg **Angi ID**.
- 3   Juster **Angi ID** for å velge ønsket TV ID-nummer.  
Justeringsintervallet for Angi ID er 1-99.

- Trykk på knappen BACK (Tilbake) for å gå til forrige skjermmeny.

# VEDLEGG

## Kommunikasjonsparametere

- Båndbredde : 9600 bps (UART)
- Bitlengde: 8 bit
- Paritet: Ingen
- Bruk en krysset (reversert) kabel.
- Stoppbit : 1 bit
- Kommunikasjonskode: ASCII-kode

### Referanseliste for kommandoer

	KOMMANDO1	KOMMANDO2	DATA (Hexadecimal)
01. Strømforsyning	k	a	00 ~ 01
02. Bildeformat	k	c	Se side. 93
03. Hvilemodus	k	d	00 ~ 01
04. Høytaler av/på	k	e	00 ~ 01
05. Lydvolum	k	f	00 ~ 64
06. Kontrast	k	g	00 ~ 64
07. Lysstyrke	k	h	00 ~ 64
08. Fargestyrke	k	i	00 ~ 64
09. Fargetone (tilvalgsmulighet)	k	j	00 ~ 64
10. Fargetone (tilvalgsmulighet)	k	k	00 ~ 64
11. Skjermmeny	k	l	00 ~ 01
12. Låst fjernkontroll -modus	k	m	00 ~ 01
13. Balanse	k	t	00 ~ 64
14. Fargetemperatur	k	u	00 ~ 02
15. Systemfeil	k	z	00 ~ a
16. Autokonfigurasjon	j	u	01
17. Equalizer	j	v	Se side. 95
18. Innstillingskommando	m	a	Se side. 96
19. Legg til / hopp over kanal	m	b	00 ~ 01
20. Tast	m	c	Sende IR-kode
21. Kontroller bakgrunnslys	m	g	00 ~ 64
22. Velg innsignal (Main)	x	b	Se side. 96

\* Når 15-22 angis, vises det ikke en meny på skjermen.

### Sendings-/mottaksprotokoll

#### Sending

[Kommando1][Kommando2][ ][Skjermens ID]][ ][Data][Cr]

- \* [Kommando 1] : Styrer plasmaskjermen. (j, k, m eller x)
- \* [Kommando 2] : Styrer plasmaskjermen.
- \* [Skjermens ID] : I spesialmenyen kan du forandre skjermens fabrikkinnstilte ID-nummer. Justeringsskalaen er 1 ~ 99. Velger du «0» som verdi for Set ID, styrer du samtlige tilkoblede plasmaskjermer.
- \* [DATA] : For å sende kommandoinformasjon. Send «FF» for å lese av kommandostatus.
- \* [Cr] : Returtast (Enter) ASCII-kode «0x0D»
- \* [ ] : ASCII-kode «mellomslag (0x20)»

#### Forespørsel OK

[Kommando2][ ][Skjermens ID]][ ][OK][Data][x]

- \* Skjermen sender ACK (acknowledgement code) i dette formatet når den mottar normal informasjon. Hvis informasjonen er i lesemodus, viser den gjeldende statusinformasjon. Hvis informasjonen er i skrivemodus, returnerer den informasjonen fra PCen.

#### Feil ved forespørsel

[Kommando2][ ][Skjermens ID]][ ][NG][Data][x]

- \* Skjermen sender ACK (acknowledgement code) i dette formatet når den mottar korrupt informasjon eller det har oppstått en systemfeil.

Data 00: Ulovlig kode

# VEDLEGG

## 01. Strømforsyning (Kommando : k a)

- Styrer skjermens strømforsyning.

*Sending*

```
[k][a][ ][Skjermens ID]][ ][Data][Cr]
```

Data 00 : Strømforsyning av 01 : Strømforsyning på

*Bekreftelse*

```
[a][ ][Skjermens ID]][ ][OK/NG][Data][x]
```

- For å vise strøm PÅ/AV

*Sending*

```
[k][a][ ][Skjermens ID]][ ][FF][Cr]
```

*Bekreftelse*

```
[a][ ][Skjermens ID]][ ][OK/NG][Data][x]
```

- \* Hvis andre funksjoner sender «FF» i dette formatet, viser bekreftelsesinformasjonen status for hver enkelt funksjon.
- \* OK Ack., Error Ack og andre meldinger kan vises på skjermen når TV-en er slått på.

## 02. Bildeformat (Kommando : k c) (Størrelse på hovedbilde)

- For å justere bildeformatet.  
Du kan også justere skjermformatet ved hjelp av Sideforhold i bildemenyen.

*Sending*

```
[k][c][ ][Set ID]][ ][Data][Cr]
```

Data 01 : Normal format (4:3)	05 : Zoom2
02 : Wide screen (16:9)	06 : Original
04 : Zoom1	07 : 14:9
	09 : Ren Scan

*Bekreftelse*

```
[c][ ][Set ID]][ ][OK/NG][Data][x]
```

- \* Du kan velge mellom bildeformatene 16:9 og 4:3 ved hjelp av PC-inngangen.
- \* I modusen HDMI/Component (over 720p) er **Ren Scan** tilgjengelig.
- \* Du kan bare velge **Original** for britisk digital tekst-TV (MHEG-5).

## 03. Hvilemodus (Kommando: k d)

- For å velge hvilemodus av/på.

*Sending*

```
[k][d][ ][Skjermens ID]][ ][Data][Cr]
```

Data 00 : Hvilemodus av (Bilde)  
01 : Hvilemodus på (Ikke bilde)

*Bekreftelse*

```
[d][ ][Skjermens ID]][ ][OK/NG][Data][x]
```

## 04. Høytaler av/på (Kommando: k e)

- For å styre funksjonen Høytaler av/på.  
Du kan også styre funksjonen Høytaler av/på med MUTE-knappen på fjernkontrollen.

*Sending*

```
[k][e][ ][Skjermens ID]][ ][Data][Cr]
```

Data 00 : Høytaler på  
01 : Høytaler av

*Bekreftelse*

```
[e][ ][Skjermens ID]][ ][OK/NG][Data][x]
```

## 05. Lydvolum (Kommando: k f)

- For å stille lydvolum.  
Du kan også stille lydvolumet med Volume-knappene på fjernkontrollen.

*Sending*

```
[k][f][ ][Skjermens ID]][ ][Data][Cr]
```

Data Data min: 00 ~ maks: 64

- \* Se «Reell fargetilordning 1». Se side 95.

*Bekreftelse*

```
[f][ ][Skjermens ID]][ ][OK/NG][Data][x]
```

## 06. Kontrast (Kommando: k g)

- For å justere kontrast.  
Du kan også justere kontrast i BILDE-menyen.

*Sending*

```
[k][g][ ][Skjermens ID]][ ][Data][Cr]
```

Data Data min: 00 ~ maks: 64

- \* Se «Reell fargetilordning 1». Se side 95.

*Bekreftelse*

```
[g][ ][Skjermens ID]][ ][OK/NG][Data][x]
```

## 07. Lysstyrke (Kommando: k h)

- For å justere lysstyrke for skjermen.  
Du kan også justere lysstyrke i BILDE-menyen.

*Sending*

```
[k][h][ ][Skjermens ID]][ ][Data][Cr]
```

Data Data min: 00 ~ maks: 64

- \* Se «Reell fargetilordning 1». Se side 95.

*Bekreftelse*

```
[h][ ][Skjermens ID]][ ][OK/NG][Data][x]
```

## 08. Fargestyrke (Kommando: k i)

- For å justere fargestyrke.  
Du kan også justere fargestyrke i BILDE-menyen.

*Sending*

```
[k][i][ ][Skjermens ID]][ ][Data][Cr]
```

Data Data min: 00 ~ maks: 64

- \* Se «Reell fargetilordning 1». Se side 95.

*Bekreftelse*

```
[i][ ][Skjermens ID]][ ][OK/NG][Data][x]
```

# VEDLEGG

## 09. Fargetone (Kommando: k j)

- For å justere fargetone.  
Du kan også justere fargetone i BILDE-menyen.

*Sending.*

```
[k][j][ ][Skjermens ID]][ ][Data][Cr]
```

Data Rød : 00 ~ Grønn : 64

\* Se «Reell fargetilordning 1». Se side 95.

*Bekreftelse*

```
[j][ ][Skjermens ID]][ ][OK/NG][Data][x]
```

## 10. Bildeskarpheit (Kommando: k k)

- For å justere bildeskarpheit.  
Du kan også justere bildeskarpheit i BILDE-menyen.

*Sending.*

```
[k][k][ ][Skjermens ID]][ ][Data][Cr]
```

Data Data min: 00 ~ maks: 64

\* Se «Reell fargetilordning 1». Se side 95.

*Bekreftelse*

```
[k][ ][Skjermens ID]][ ][OK/NG][Data][x]
```

## 11. Skjermmeny (OSD) (Kommando: k l)

- Skjermmeny (OSD / On Screen Display) av/på.

*Sending.*

```
[k][l][ ][Skjermens ID]][ ][Data][Cr]
```

Data 00 : Skjermmeny av            01 : Skjermmeny på

*Bekreftelse*

```
[l][ ][Skjermens ID]][ ][OK/NG][Data][x]
```

## 12. Låst fjernkontroll-modus (Kommando: k m)

- Deaktiverer frontpaneltastene og fjernkontrollen.

*Sending.*

```
[k][m][ ][Skjermens ID]][ ][Data][Cr]
```

Data 00 : Lås av

01 : Lås på

*Bekreftelse*

```
[m][ ][Skjermens ID]][ ][OK/NG][Data][x]
```

\* Hvis du ikke bruker fjernkontrollen, bruker du denne modusen. Når apparatet slås på/av, deaktiveres låsingen av kontrollene på apparatet og fjernkontrollen.

## 13. Balanse (Kommando: k t)

- Justerer balansen høyre/venstre kanal.  
Balansen kan også justeres via LYD-menyen.

*Sending.*

```
[k][t][ ][Skjermens ID]][ ][Data][Cr]
```

Data Data min: 00 ~ maks: 64

\* Se «Reell fargetilordning 1». Se side 95.

*Bekreftelse*

```
[t][ ][Skjermens ID]][ ][OK/NG][Data][x]
```

## 14. Fargetemperatur (Kommando: k u)

- Justerer fargetemperaturen. Fargetemperatur kan også justeres via BILDE-menyen.

*Sending.*

```
[k][u][ ][Set ID]][ ][Data][Cr]
```

Data 00: Medium 01:Kaldt 02: Varmt

*Bekreftelse*

```
[u][ ][Set ID]][ ][OK/NG][Data][x]
```

## 15. Systemfeil (Kommando: k z)

- Melding om systemfeil.

*Sending.*

```
[k][z][ ][Set ID]][ ][FF][ ][Cr]
```

Data FF: Lest

*Bekreftelse*

```
[z][ ][Set ID]][ ][OK/NG][Data][x]
```

Data 00: Normal (apparatet er slått på og får signal)

01: Intet signal (apparatet er slått på)

02: Slår apparatet av ved hjelp av fjernkontrollen

03: Slår apparatet av ved hjelp av Automatisk hvilemodus-funksjonen

04: Slår apparatet av ved hjelp av RS-232C-funksjonen

05: 5V nede

06: AC nede

07: Slår apparatet av ved hjelp av Viftealarm-funksjonen

08: Slår apparatet av ved hjelp av Av-tidsfunksjonen

09: Slår apparatet av ved hjelp av Auto av-funksjonen

a: Slå av TV-en når AV-kort oppdages.

\* Denne funksjonen har kun lesemodus.

# VEDLEGG

## 16. Autokonfigurasjon (Kommando: j u)

► Justerer bildeposisjonen og reduserer flimmer automatisk. Denne funksjonen er bare tilgjengelig i RGB- (PC)-modus.

*Sending*

```
[j][u][ ][Set ID][ ][Data][Cr]
```

Data 01: Til apparatet

*Bekreftelse*

```
[u][ ][Set ID][ ][OK/NG][Data][x]
```

**\* Reell fargetilordning 1**

- 00 : Jobbtrinn 0
- ⋮
- A : Jobbtrinn 10  
(Skjermens ID) 10)
- ⋮
- F : Jobbtrinn 15  
(Skjermens ID) 15)
- 10 : Jobbtrinn 16  
(Skjermens ID) 16)
- ⋮
- 64: Jobbtrinn 100
- ⋮
- 6E: Jobbtrinn 110
- ⋮
- 73: Jobbtrinn 115
- 74: Jobbtrinn 116
- ⋮
- C7: Jobbtrinn 199
- ⋮
- FE : Jobbtrinn 254
- FF : Jobbtrinn 255

**\* Reell fargetilordning 2**

- 00 : -40
- 01: -39
- 02 : -38
- ⋮
- 28 :0
- ⋮
- 4E : +38
- 4F : +39
- 50 : +40

## 17. Equalizer(Kommando : j v)

► For å justere equalizeren.

*Sending*

```
[j][v][ ][Set ID][ ][Data][Cr]
```

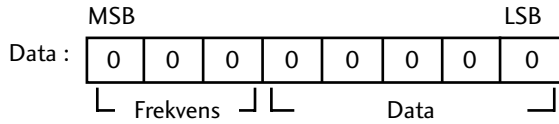

- Frekvens : 0          120Hz
- 1          200Hz
- 2          500Hz
- 3          1.2kHz
- 4          3kHz
- 5          7.5kHz
- 6          12kHz

Trinn (frekvensdata):

Referer til 'Reell datatilordning 3'. Se side 96.

*Bekreftelse*

```
[v][ ][Set ID][ ][OK/NG][Data][x]
```

\* Equalize-kommandouttrykk

7	6	5	4	3	2	1	0	Frequency
0	0	0						120Hz
0	0	1						200Hz
0	1	0						500Hz
0	1	1						1.2KHz
1	0	0						3KHz
1	0	1						7.5KHz
1	1	0						12KHz

7	6	5	Step					OSD-verdi
			4	3	2	1	0	
			0	0	0	0	0	-24
			..	..	..	..	..	..
			0	1	1	1	1	0
			..	..	..	..	..	..
			1	1	1	1	1	24

Hvis du for eksempel vil angi frekvensen 500 Hz og verdien -20 på OSD-menyen, se 'Reell datatilordning 3' og finn trinnverdien for -20.

010 (500Hz) 00011 (Step 3) => 01000011 => 43  
(Heksadesimalt): [j][v][ ][Set ID][ ][43][Cr]

\* 3 bits for frekvens og 5 bits for Step gir 8 bits (1 byte).  
Endre 8 bits til heksadesimal kode.



# VEDLEGG

## 18. Innstillingskommando (Kommando: m a)

► Velg kanal til følgende fysiske nummer.

*Sending*

[m][a][ ][Set ID][ ][Data0][ ][Data1][ ][Data2][Cr]

Data00 : Data for høy kanal

Data01 : Data for lav kanal

eks.: Nr. 47 -> 00 2F (2FH)

Nr. 394 -> 01 88 (188H),

DTV Nr. 0 -> Bryr meg ikke

Data02 0x00 : ATV Main, 0x10 : DTV Main, 0x20 : Radio

Intervall for kanaldata

Analog - Min: 00 ~ Maks: 63 (0~99)

Digital - Min: 00 ~ Maks: 3E7 (0~999)

*Bekreftelse*

[a][ ][Set ID][ ][OK/NG][Data][x]

Data min: 00 ~ maks: 7DH

## 19. Legg til / hopp over kanal (kommando: m b)

► Hvis du vil angi status for gjeldende program.

*Sending*

[m][b][ ][Set ID][ ][Data][Cr]

Data 00 : Hoppe over 01 : Add

*Bekreftelse*

[b][ ][Set ID][ ][OK/NG][Data][x]

## 20. Tast (Kommando: m c)

► For å sende tastekode for infrarød fjernkontroll.

*Sending*

[m][c][ ][Set ID][ ][Data][Cr]

Data Sende IR-kode - Se side. 89.

*Bekreftelse*

[c][ ][Set ID][ ][OK/NG][Data][x]

## 21. Kontroller bakgrunnslys (Kommando: m g)

► For å kontrollere bakgrunnslyset.

*Sending*

[m][g][ ][Set ID][ ][Data][Cr]

Data: data Min: 00 ~ Maks: 64 (\* overfør med heksadesimal kode)

*Bekreftelse*

[g][ ][Set ID][ ][OK/NG][Data][x]

## 22. Velg innsignal (Kommando: x b) (Kilde for hovedbilde)

► For å velge innsignalkilde for hovedbilde.

*Sending*

[x][b][ ][Set ID][ ][Data][Cr]

Data: Struktur

MSB

LSB

0	0	0	0	0	0	0	0
---	---	---	---	---	---	---	---

└ Ekstern kilde ┘ └ Kildenummer ┘

Ekstern kilde				Data
0	0	0	0	DTV
0	0	0	1	Analogue
0	0	1	0	AV
0	1	0	0	Component
0	1	1	0	RGB
1	0	0	0	DVI
1	0	0	1	HDMI

Kildenummer				Data
0	0	0	0	Innsignal1
0	0	0	1	Innsignal2
0	0	1	0	Innsignal3

*Bekreftelse*

[b][ ][Skjermens ID][ ][OK/NG][Data][x]

### \* Reell fargetilordning 3 (Equalizer)

Trinn : OSD	Trinn : OSD
00 : -24	16 : 1
00 : -23	17 : 3
00 : -21	18 : 4
00 : -20	19 : 6
00 : -18	20 : 7
00 : -16	21 : 9
00 : -15	22 : 10
00 : -13	23 : 12
00 : -12	24 : 13
00 : -10	25 : 15
00 : -8	26 : 16
00 : -7	27 : 18
00 : -5	28 : 19
00 : -4	29 : 21
00 : -2	30 : 22
00 : 0	31 : 24

**LG Electronics Inc.**