



KORISNIČKI PRIRUČNIK

M1994D
M2094D
M2294D

Molimo pažljivo pročitajte ovo uputstvo pre nego što počnete da koristite Vaš monitor. Sačuvajte ga za buduće potrebe. Zapišite broj modela i serijski broj monitora. Pogledajte nalepnicu na poleđini i navedite te informacije Vašem distributeru kada zahtevate servis.

PRIPREMANJE

KONTROLE NA PREDNJOJ PLOČI

- Ovo je pojednostavljeni prikaz prednje ploče. Prikazana slika se može razlikovati od Vašeg monitora.

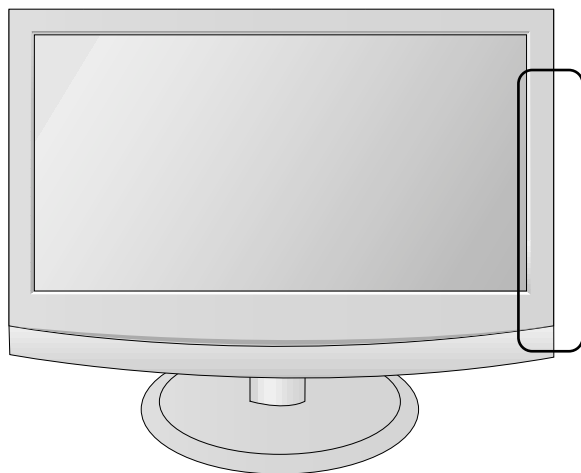

Tip A

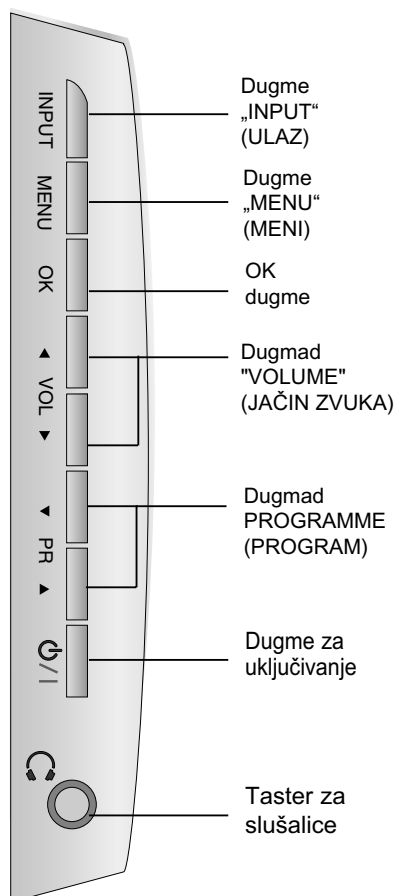

Tip B

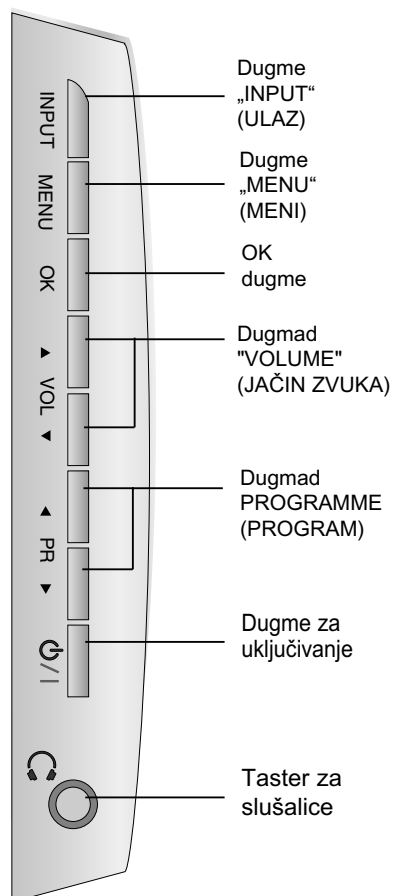

PRIPREMANJE

INFORMACIJE NA ZADNJOJ PLOČI

■ Ovo je pojednostavljeni prikaz zadnje ploče. Prikazana slika se može razlikovati od Vašeg monitora.

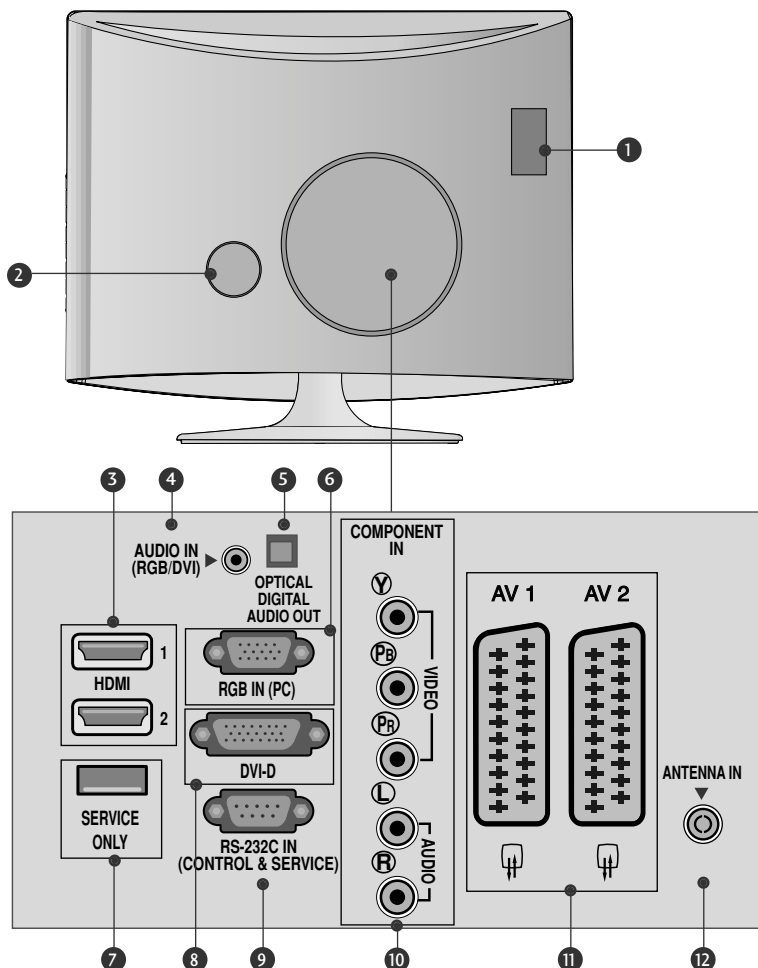

- 1 PCMCIA (Međunarodno udruženje za memorijske kartice personalnih kompjutera) konektor za karticu (Ova funkcija nije dostupna u svim državama.)
- 2 Utičnica napojnog kabla
Ovaj monitor radi na naizmjeničnoj struji. Napon je naznačen na stranici tehničkih karakteristika. Nikada nemojte uključivati monitor na jednosmernu struju.
- 3 HDMI ulaz
Povezuje HDMI signal prema HMDI IN. Ili DVI (VIDEO) signal prema HDMI portu sa DVI prema HDMI kabl.
- 4 RGB/DVI Audio ulaz
Povezuje audio iz PC.
- 5 Optički Digit. audio izlaz.
Povezuje digitalni audio signal od raznih tipova opreme
- 6 RGB ULAZ(PC)
Povezuje izlaz iz PC.
- 7 PORT SAMO ZA SERVIS.
- 8 DVI-D ulaz
Povezuje izlaz iz PC.
- 9 RS-232C ULAZNI (KONTROLNI I SERVISNI) PORT
Povezuje sa RS-232C portom na PC.
- 10 Komponentni ulaz
Povezuje komponentni video/audio uređaj na ovim utikačima.
- 11 Euro Scart utičnica (AV1/AV2)
Povezuje ulaz ili izlaz scart utičnice od eksternog uređaja na ovim utikačima.
- 12 Ulaz antene
Priključite kabl antene u ovom utikaču.

PRIPREMANJE

MONTAŽA SA POSTOLJEM

■ Prikazana slika se može razlikovati od Vašeg monitora.

- 1** Pažljivo postavite stranu ekrana na podmetnuti jastuk da zašтите proizvod i ekran od oštećivanja.

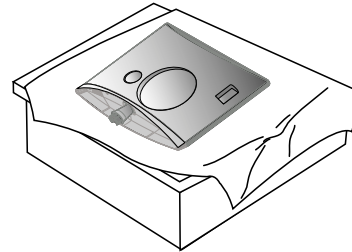

- 2** Utaknite podnožje postolja u proizvod.

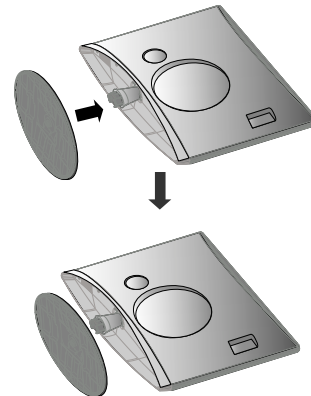

- 3** Attach the monitor to the Stand Base by turning the screw to the right.

* Okrenite zavrtnanj pomoću ručice zavrtnja

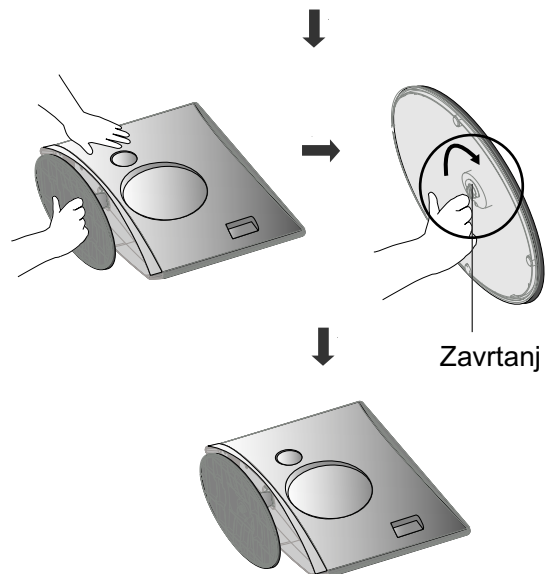

PRIPREMANJE

SKIDANJE POSTOLJA

▪ Prikazana slika se može razlikovati od Vašeg monitora.

1 Stavite ekran na jastuk ili meku krpu.

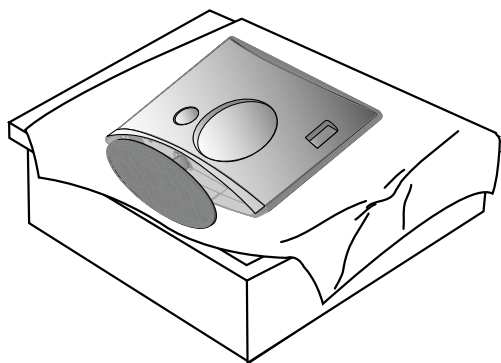

2 Skinite monitor sa postolja tako što zavrtnj okrenete nalevo.

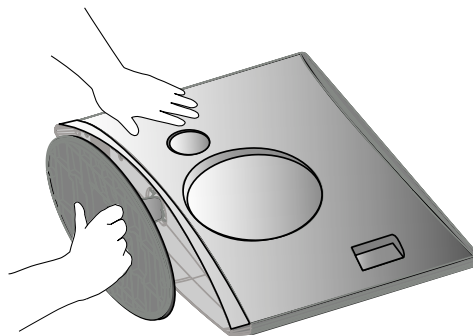

3 Okrenite zavrtnj pomoću ručice zavrtnja

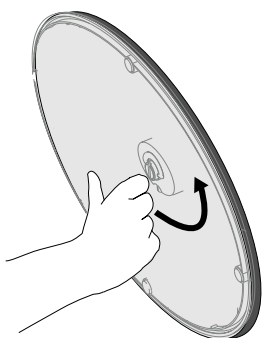

4 Povucite podnožje postolja.

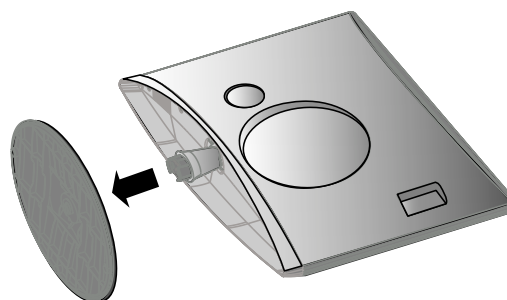

5

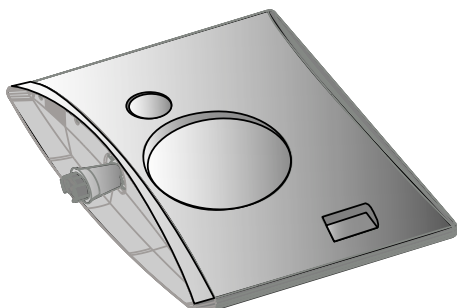

PRIPREMANJE

POSTAVLJANJE NA RADNOM STOLU SA POSTOLJEM

Omogućite slobodan prostor od 4 inča na svakoj strani i od zida radi pravilne ventilacije.

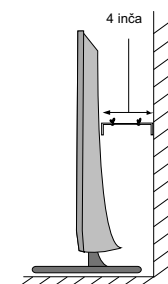
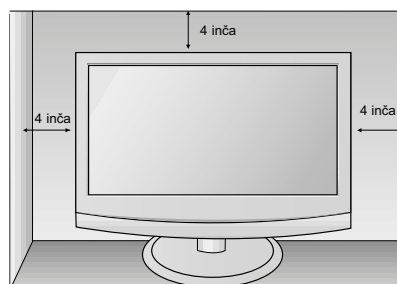
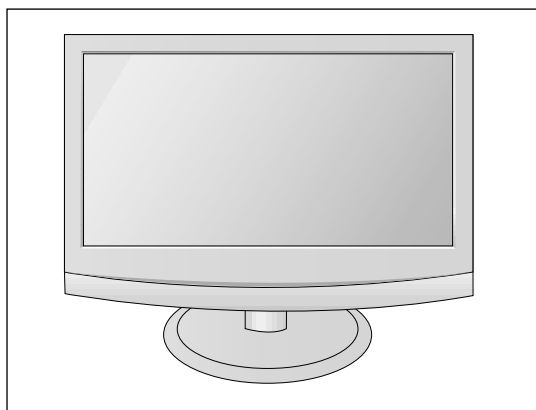

PRIPREMANJE

POZICIONIRANJE VAŠEG DISPLEJA

■ Prikazana slika se može razlikovati od Vašeg monitora.
Podesite položaj ploče na razne načine za maksimalni komfor.

- Domet nagiba

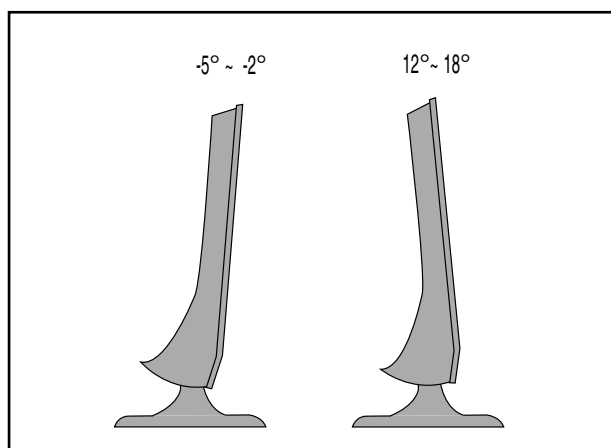

LOKACIJA

Postavite Vaš monitor tako da ne padaju direktno svetlo ili sunčevi zraci na ekran. Budite oprezni da monitor ne bude izložen bilo kakvim nepotrebnim vibracijama, bilo kakvoj vlazi, prašini ili toploti. Takođe obezbedite da je monitor postavljen na mestu gde ima slobodna cirkulacija vazduha. Nemojte pokrivati ventilacione otvore na zadnjem poklopcu.

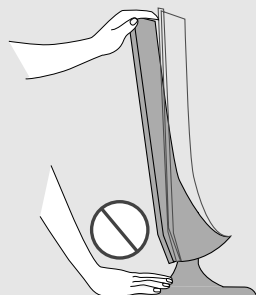

Upozorenje:
Kod podešavanja ugla ekrana, ne umećite prst(e) između glave monitora i tela postolja. Možete povrediti prst(-e).

PRIPREMANJE

KENSINGTON SISTEM BEZBEDNOSTI

- Proizvod je opremljen sa konektorom za Kensington sistem bezbednosti na pozadini ploče. Povežite kabl Kensington sistema bezbednosti kao prikazano na slici ispod.
- Za detaljnu instalaciju i upotrebu Kensington sistema bezbednosti pogledajte korisnički vodič saiporučen zajedno sa Kensington sistemom bezbednosti.

Za više informacije stupite u kontakt sa kompanijom Kensington preko naslovne strane <http://www.kensington.com> na internetu. Kensington prodaje sisteme bezbednosti za skupu elektronsku opremu kao što su prenosivi računari i LCD projektori.

NAPOMENA

- Kensington sistem bezbednosti je opcioni pribor.

NAPOMENE

- Ako je proizvod hladan na dodir, onda može nastati malo "treperenje" prilikom uključivanja. To je normalno i proizvod nema nikakvu grešku.
- Neke manje tačkaste greške mogu biti vidljive na ekranu, koje se pojavljuju kao male crvene, zelene ili plave tačke. Međutim one nemaju nikakav nepovoljan efekat na rad monitora.
- Izbegavajte dodirivanje LCD ekrana ili držanje prsta(-e) za duži period vremena na ekranu. Čineći tako možete uzrokovati privremenu izobličenost na ekranu.

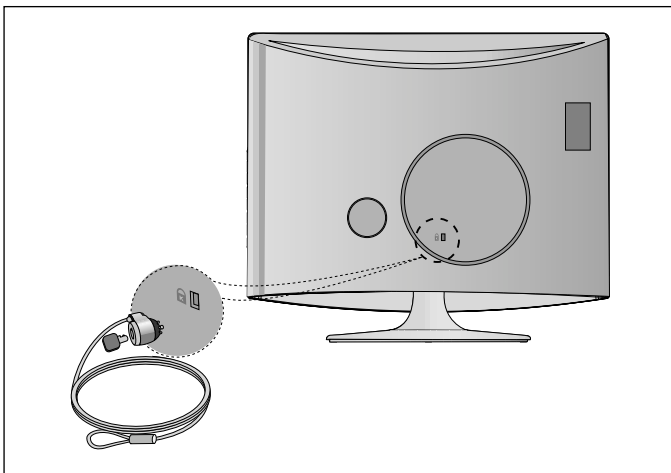

PRIPREMANJE

- Da biste sprečili oštećivanje bilo koje opreme, nikada nemojte priključivati bilo koji strujni kabl dok ne završite sa povezivanjem celokupne opreme.

PRIKLJUČIVANJE ANTENE

- Radi optimalnog kvaliteta slike podesite pravac antene.
- Kabl antene i pretvarač nisu snabdeveni.

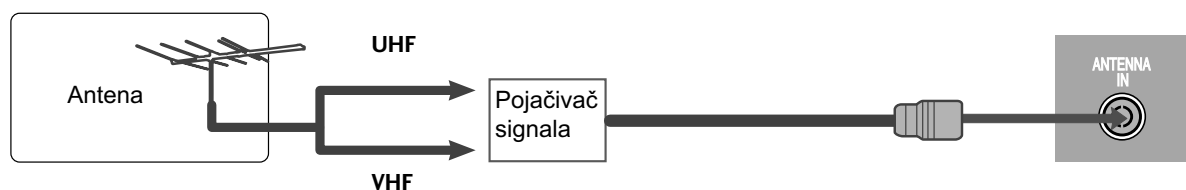
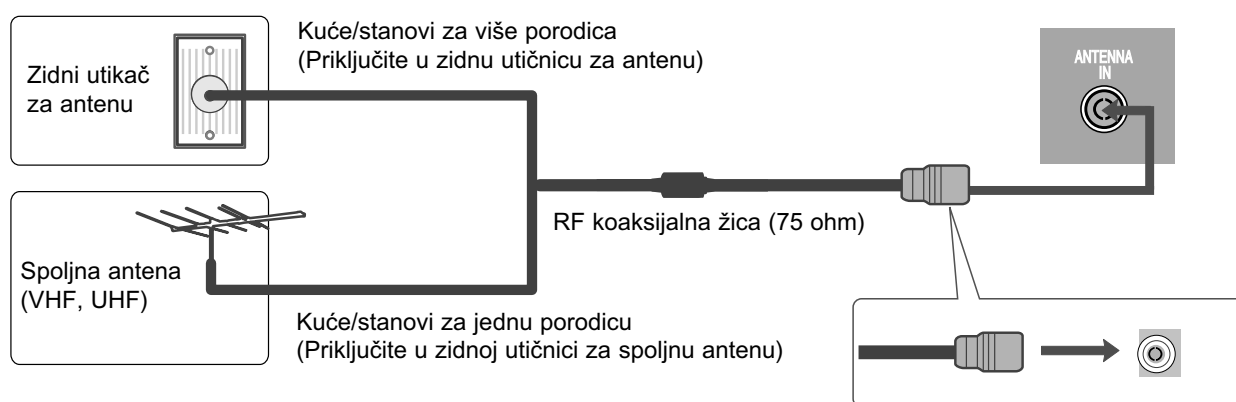

- U područjima sa slabim signalom, da biste postigli bolji kvalitet slike instalirajte pojačivača signala kao što je prikazano gore.
- Ukoliko signal treba podeliti između dva TV-a, onda upotrebiti razdvajač antenskog signala za priključivanje.

KONFIGURACIJA EKSTERNE OPREME

- Da biste sprečili oštećivanje bilo koje opreme, nikada nemojte priključivati bilo koji strujni kabl dok ne završite sa povezivanjem celokupne opreme.
- Prikazana slika se može razlikovati od Vašeg monitora.

KONFIGURACIJA PRJEMNIKA VISOKE DEFINICIJE

Kada vršite povezivanje sa komponentnim kablom

- 1** Priključite izlaze dekodera u utičnicu COMPONENT IN VIDEO (KOMPONENTNI VIDEO ULAZ) (Y P_B P_R) u monitor.
- 2** Priključite audio kabl iz dekodera na utičnice COMPONENT IN AUDIO (KOMPONENTNI AUDIO ULAZ) monitora.
- 3** Pritisnite dugme INPUT (unos) da iste izabrali Komponenta.

Signal	Komponenta	HDMI
480i/576i	Da	Ne
480p/576p	Da	Da
720p/1080i	Da	Da
1080p	Da	Da

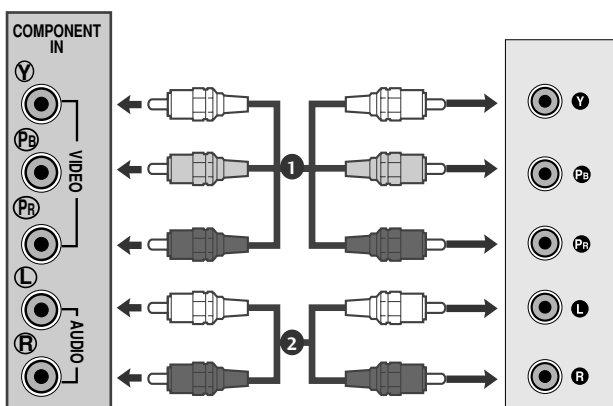

KONFIGURACIJA EKSTERNE OPREME

Kada priključujete sa HDMI

- 1 Povežite HDMI izlaze digitalnog dekodera na utičnicu HDMI/DVI IN na monitoru.

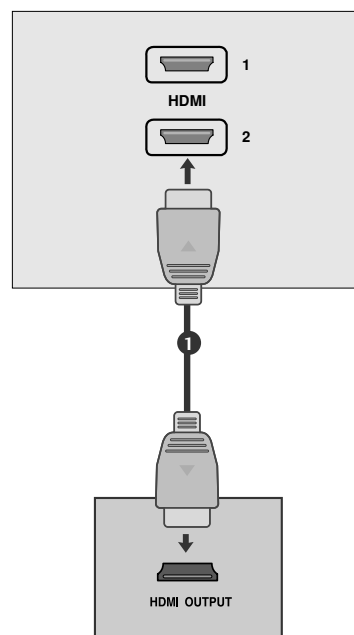

Kada priključujete HDMI prema DVI kablom

- 1 Povežite digitalni dekodera sa HDMI IN utikačem na monitoru.
- 2 Povežite audio izlaze digitalnog dekodera na utičnicu AUDIO IN (RGB/DVI) na monitoru.
- 3 Uključite digitalni dekodera. (Pogledajte korisničko uputstvo za digitalni dekodera.)

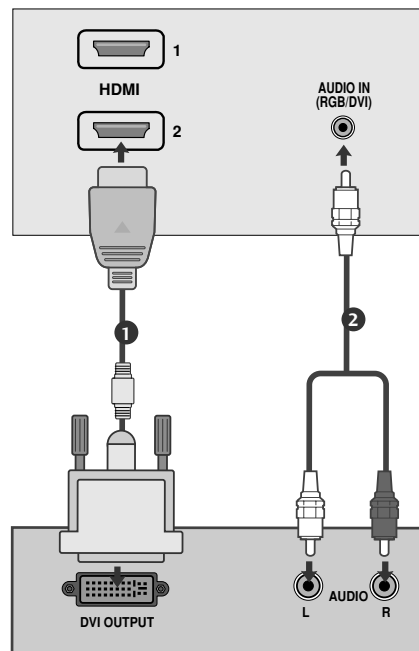

KONFIGURACIJA EKSTERNE OPREME

KONFIGURACIJA SA DVD PLEJEROM

Kada vršite povezivanje sa komponentnim kablom

- 1 Povežite utičnice video izlaza (Y PB PR) DVD plejera sa utičnicama COMPONENT IN VIDEO (KOMPONENTNI VIDEO ULAZ) (Y PB PR) na monitoru.
- 2 Povežite audio kabl iz DVD plejera na utičnice COMPONENT IN AUDIO (KOMPONENTNI AUDIO ULAZ) monitora.
- 3 Pritisnite dugme INPUT (unos) da iste izabrali Komponenta.
- 4 Pritisnite dugme PLAY (reprodukcija) na DVD plejeru. Pojaviće se ekranu reprodukovana slika od DVD plejera.

Portovi komponentnih ulaza

Da biste dobili bolji kvalitet slike, povežite DVD plejer sa portovima komponentnih ulaza kao što je prikazano dole.

Komponentni portovi na monitoru	Y	P _B	P _R
Video izlazni portovi na DVD plejeru	Y	P _B	P _R
	Y	B-Y	R-Y
	Y	C _b	C _r
	Y	P _b	P _r

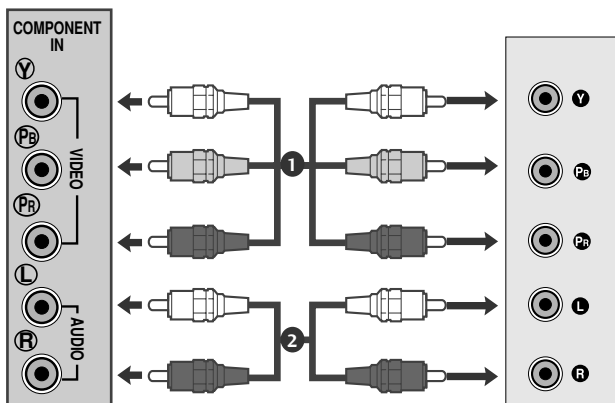

KONFIGURACIJA EKSTERNE OPREME

Kada priključujete sa Euro Scart kablom

- 1** Povežite Euro scart utičnicu od DVD plejera u Euro scart utičnicu od monitora.
- 2** Pritisnite dugme INPUT (unos) da iste izabrali AV1. Ako je povezano sa utičnicom AV2 Euro scart, onda izaberite AV2 ulazni izvor.
- 3** Pritisnite dugme PLAY (reprodukcija) na DVD plejeru. Pojaviće se ekranu reprodukovana slika od DVD plejera.

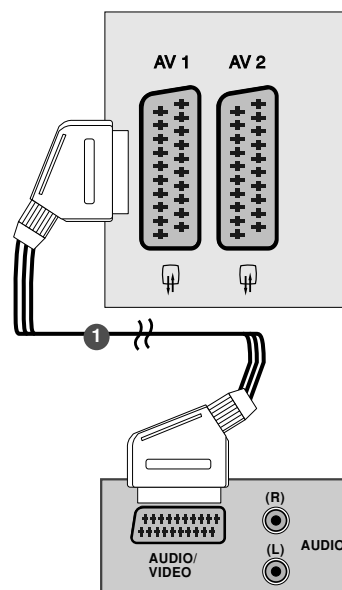

! NAPOMENA

- ▶ Vrsta signala RGB, na primer signali crvena, zelena i plava se mogu samo izabrati za Euro scart i AV1 se može primati. Ovi signali se prenose na primer pomoću TV dekodera, igračke konzole ili CD jedinice za fotografije, itd.
- ▶ Molimo koristite scart kabl sa zaštitom.

Kada priključujete sa HDMI kablom

- 1** Povežite HDMI izlaze DVD plejera na utičnicu HDMI IN na monitoru.

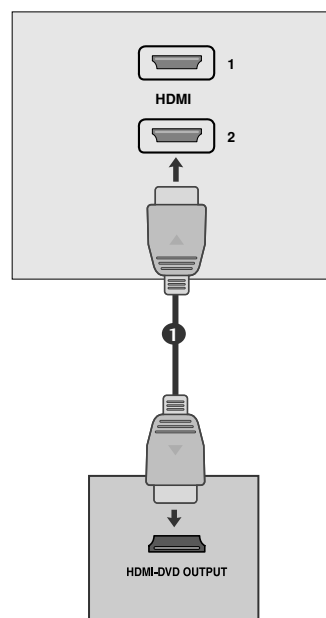

! NAPOMENA

- ▶ Monitor može primati simultano video i audio signale kada koristite HDMI kabl.
- ▶ Ukoliko DVD plejer ne podržava automatsku HDMI rezoluciju, onda morate podesiti odgovarajuću izlaznu rezoluciju.

KONFIGURACIJA EKSTERNE OPREME

KONFIGURACIJA VIDEO PLEJERA

- Da izbegnete šum slike (smetnje), omogućite adekvatnu razdaljinu između video plejera i monitora.
- Obično je prikazana nepokretna slika iz video plejera. Ako korisnik koristi format slike od 4:3 za duži period vremena, onda može ostati zasotata slika na stranama ekrana.

Kada priključujete sa antenom

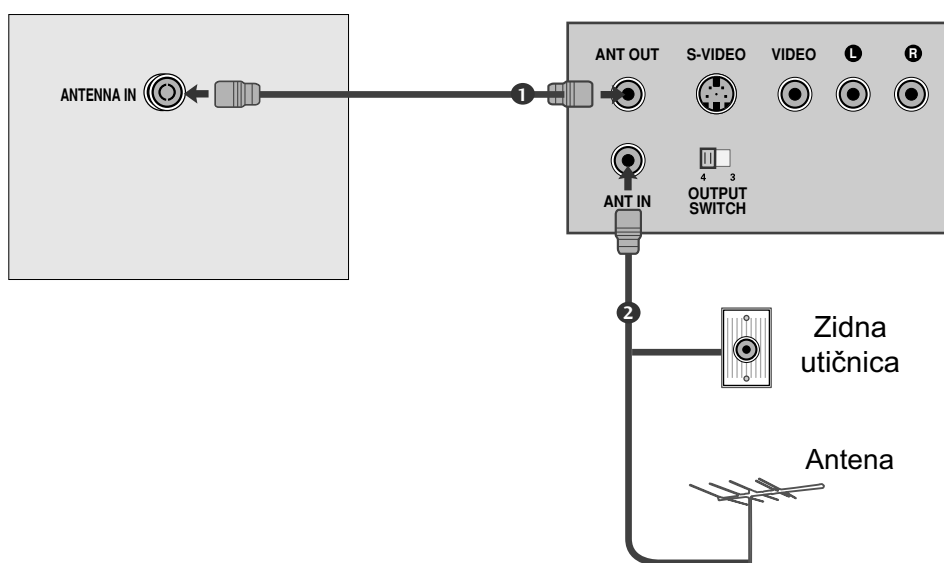

- 1 Povežite utičnicu video plejera za izlaz antene sa utičnicom antene na monitoru.
- 2 Povežite antenski kabl u utičnicu za ulaz antene na video plejera.
- 3 Memorišite kanal video plejera na željeni broj programa pomoću 'Ručna pretraga programa'.
- 4 Izaberite broj programa u kome je memorisan kanal video plejera.
- 5 Pritisnite dugme PLAY (reprodukcija) na video plejeru.

KONFIGURACIJA EKSTERNE OPREME

Kada priključujete sa Euro Scart kablom

1 Povežite Euro scart utičnicu od video plejera u Euro scart utičnicu od monitora.

2 Pritisnite dugme PLAY (reprodukcija) na video plejeru.

Ako video plejer komutira AV signal preko Scart voda, onda će monitor automatski prebaciti na režim AV 1 prilikom početka reprodukcije, ali ako želite da nastavite sa gledanjem u režimu TV, onda pritisnite ▲ / ▼ ili dugmad sa brojkama.

Ako je povezano sa utičnicom AV2 Euro scart, onda izaberite AV2 ulazni izvor.

Inače, pritisnite dugme INPUT (unos) na daljinskom upravljaču da biste izabrali AV1. Pojaviće se na ekranu reprodukovana slika od video plejera.

Takođe možete snimati programe, koje dobijate na monitoru, na video traci.

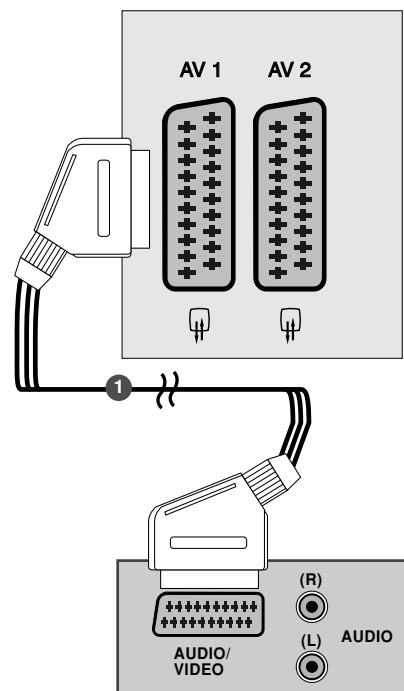

! NAPOMENA

- ▶ Vrsta signala RGB, na primer signali crvena, zelena i plava se mogu samo izabrati za Euro scart i AV1 se može primati. Ovi signali se prenose na primer pomoću TV dekodera, igračke konzole ili CD jedinice za fotografije, itd.
- ▶ Molimo koristite scart kabl sa zaštitom.

UMETANJE DEKODERA

- Za gledanje skremblovanog (plaćenog) servisa u digitalnom režimu TV-a.
- Ova funkcija nije dostupna u svim državama.

1 Umetnite dekođer u PCMCIA (Međunarodno udruženje za memorijske kartice personalnih kompjutera) CARD SLOT (otvor za karticu) na monitoru kao prikazano.

Za dalje informacije pogledajte stranu 38.

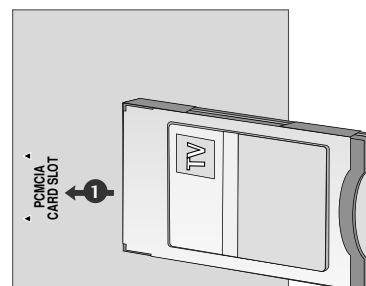

KONFIGURACIJA EKSTERNE OPREME

KONFIGURACIJA LIČNOG RAČUNARA

Ovaj proizvod pruža mogućnost utakni i koristi, što znači da se stoni računar automatski podešava na podešenja monitora.

Kada priključujete putem kabla sa 15-pinskim D-sub konektorom

- 1 Povežite signalni kabl sa izlaznom utičnicom monitora od PERSONAL COMPUTER (lični računar) u ulaznoj utičnici za PC na monitoru.
- 2 Priključite audio kabl iz PC na utičnice AUDIO IN (AUDIO ULAZ) monitora.
- 3 Pritisnite dugme INPUT (unos) da iste izabrali RGB.
- 4 Uključite računar i pojaviće se ekran računara na monitoru.
Monitor se može koristiti kao monitor za računare.

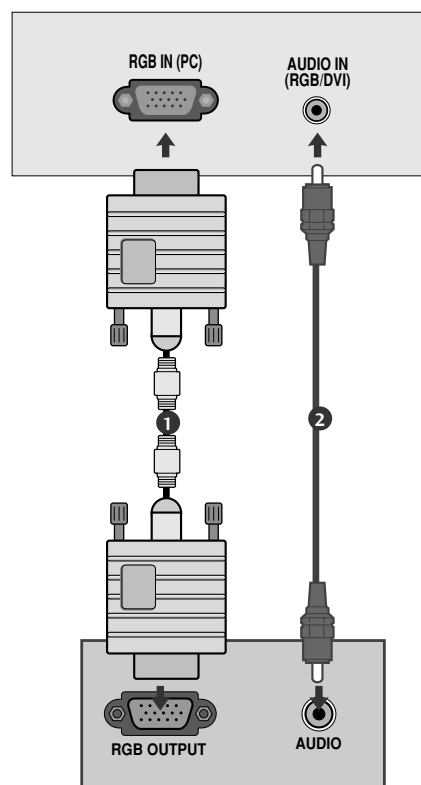

! NAPOMENA

- Korisnici moraju upotrebljavati zaštićene interfejs kablove (D-sub 15-pinski kabl, DVI kabl) sa feritnim jezgrom da bi održali usaglašenost standarda za proizvod.

KONFIGURACIJA EKSTERNE OPREME

Kada vršite povezivanje sa DVI kablom

- 1 Povežite DVI izlaz liènog raèunara sa utiènicom DVI-D IN na monitoru.
- 2 Priključite audio kabl iz raèunara na utiènice AUDIO IN (AUDIO ULAZ) monitora.

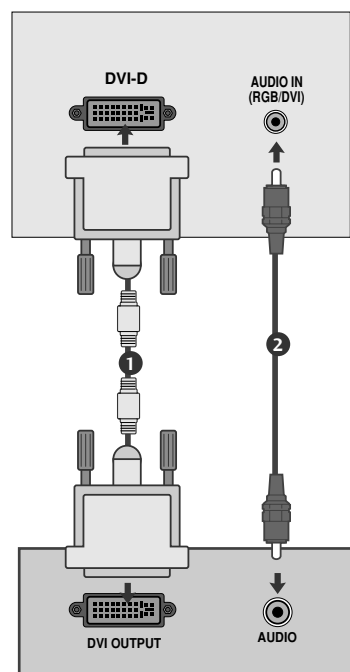

! NAPOMENA

- ▶ Ako je monitor hladan, može da se pojavi manje "treperenje" prilikom uključivanja monitora. To je normalno i monitor nema nikakvu grešku.
- ▶ Ako je moguće, koristite video režim 1680x1050 @ 60 Hz da biste dobili najbolji kvalitet slike na Vašem LCD monitoru. Ako koristite neke druge rezolucije, mogu se pojaviti neke smanjene ili obrađene slike na ekranu. Monitor je unapred podešen na režim 1680x1050 @ 60 Hz.
- ▶ Zbog defekta tačkica na ekranu mogu da se pojave crvene, zelene ili plave tačkice. Međutim, ovo nema uticaja niti efekta na performanse ekrana.
- ▶ Nemojte pritiskati LCD ekran sa prstima za dugi period vremena pošto to može uzrokovati privremene efekte izobličenja na ekranu.
- ▶ Izbegavajte nepokretne slike za duži period vremena na ekranu monitora. Nepokretne slike mogu postati trajno utisnute na ekranu; koristite čuvar ekrana ako je moguće.

ZADNJI POKLOPAC ZA UREĐENJE KABLOVA

Spaja kablove zajedno sa spajalicom kao što je prikazano u slici.

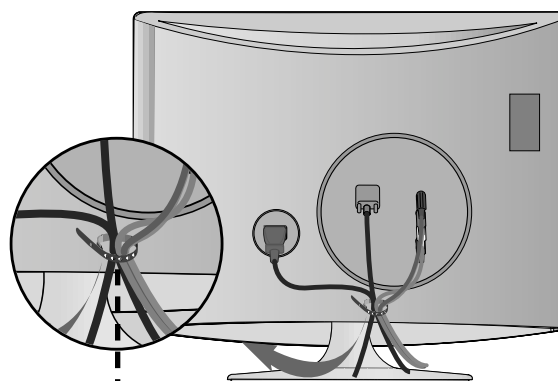

Spajalica za kabl

KONFIGURACIJA EKSTERNE OPREME

RGB/DVI [PC]

Rezolucija	Horizontalna frekvencija (kHz)	Vertikalna frekvencija (Hz)
720x400	31.468	70
640x480	31.469	60
	37.500	75
800x600	37.879	60
	46.875	75
1024x768	48.363	60
	60.123	75
1152x864	67.500	75
1280x1024	63.981	60
	79.976	75
1680x1050	64.674	60
	65.290	60

HDMI[DTV] podržani režim

Rezolucija	Horizontalna frekvencija (kHz)	Vertikalna frekvencija (Hz)
720x480/60p	31.47	60
	31.5	60
720x576/50p	31.25	50
1280x720/50p	37.5	50
1280x720/60p	44.96	60
	45	60
1920x1080/60i	33.72	60
	33.75	60
1920x1080/50i	28.125	50
1920x1080/50p	56.25	50
1920x1080/60p	67.43	60
	67.5	60

KONFIGURACIJA EKSTERNE OPREME

KONFIGURACIJA EKRANA ZA REŽIM RADA LIČNI RAČUNAR

Resetovanje ekrana

Vraća natrag na fabrička unapred definisana podešenja za poziciju, veličinu i fazu.

Ova funkcija radi u sledećem režimu: RGB[PC].



-   Izaberite SLIKA.
-   Izaberite EKRAN.
-   Izaberite Poništi.
-   Izaberite Da.
-  Pokrenite resetovanje.

- Pritisnite dugme MENU (meni) ili EXIT (izlaz) da biste zatvorili prozor.
- Pritisnite dugme BACK (NAZAD) da pređete na prethodni ekran menija.

KONFIGURACIJA EKSTERNE OPREME

Podešavanja za poziciju, veličinu i fazu ekrana

Ukoliko slika nije jasna nakon automatskog podešavanja i posebno ako slova i dalje podrhtavaju, onda ručno podesite fazu slike.

Ova funkcija radi u sledećem režimu: RGB[PC].

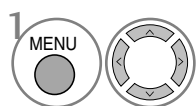
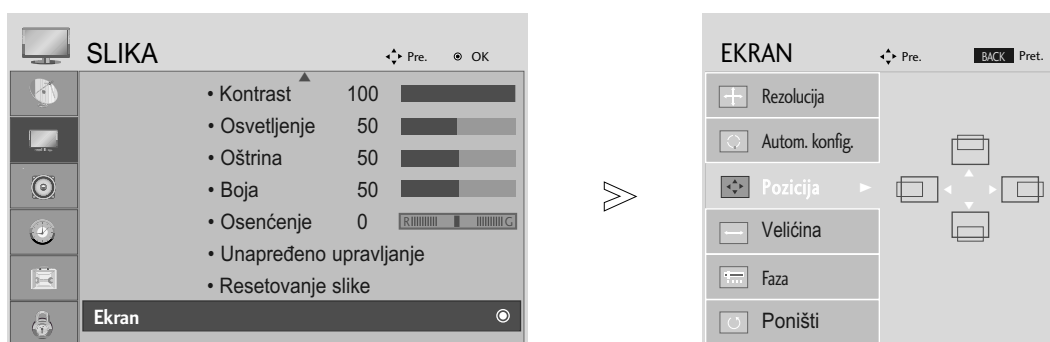

Izaberite SLIKA.

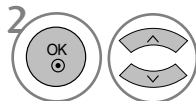

Izaberite EKTRAN.

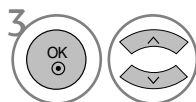

Izaberite Poziciju, Veličinu ili Fazu.

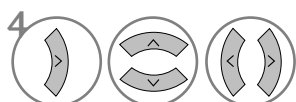

Napravite odgovarajuća podešavanja.

- Pritisnite dugme MENU (meni) ili EXIT (izlaz) da biste zatvorili prozor.
- Pritisnite dugme BACK (NAZAD) da pređete na prethodni ekran menija.

KONFIGURACIJA EKSTERNE OPREME

Izbor rezolucije

Da biste gledali normalnu sliku, izjednačite rezoluciju RGB režima i izbor PC režima.

Ova funkcija radi u sledećem režimu: RGB[PC] režim.

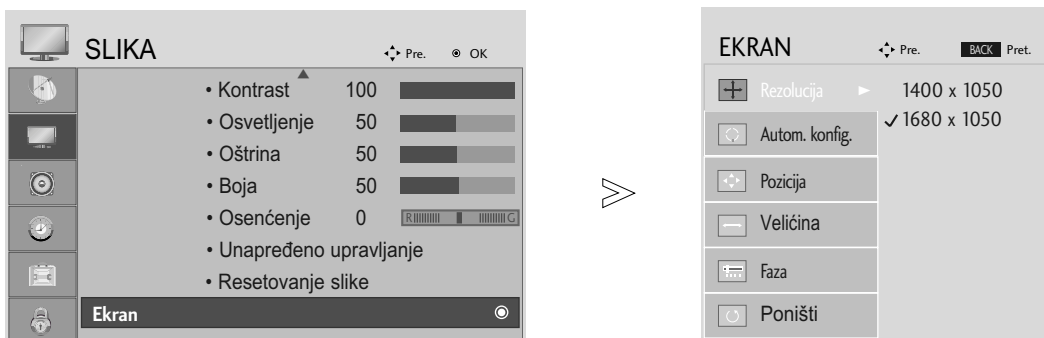

-   Izaberite SLIKA.
-   Izaberite EKRAN.
-   Izaberite Rezolucija.
-   Izaberite željenu rezoluciju.

- Pritisnite dugme MENU (meni) ili EXIT (izlaz) da biste zatvorili prozor.
- Pritisnite dugme BACK (NAZAD) da pređete na prethodni ekran menija.

KONFIGURACIJA EKSTERNE OPREME

Automatska konfiguracija (samo za RGB [PC] režim)

Automatski podešava poziciju slike i umanjuje nestabilnost slike. Nakon podešavanja, ako je slika i dalje nepravilna, onda Vaš monitor radi ispravno ali mu trebaju dodatna podešavanja.

Automatsko konfigurisanje

Ovo funkcija služi za automatsku konfiguraciju Položaj, Časovnik i Faza na ekranu. Prikazana slika biće nestabilna nekoliko sekundi dok je u toku automatska konfiguracija.

1. Korišćenje OSD-a

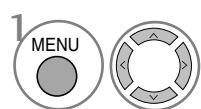

Izaberite SLIKA.

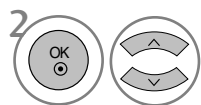

Izaberite EKRAN.

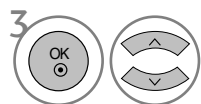

Izaberite Autom. konfigur.

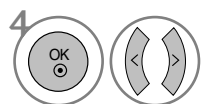

Izaberite Da.



Pokreni Autom. konfigur.

- Ako je pozicija slike i dalje nepravilna, onda pokušajte opet sa automatskim podešavanjem.
- Ako sliku treba ponovo podešavati nakon automatskog podešavanja u RGB (PC) režimu, onda možete podesiti Poziciju, Veličinu ili Fazu.

2. Korišćenje OK (daljinski upravljač ili kontrolni taster)

Ova funkcija je na raspolaganju samo za RGB signale.

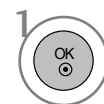

Pritisnite OK.

Autom konfigur. ► OK (OK)

- Ako ne želite automatsku konfiguraciju, onda nemojte pritiskati OK.

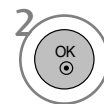

Pritisnite OK.

Auto u toku

<1680 x 1050 rezolucija>



Auto u toku
Za optimalnu
promenu rezolucije od 1680 x 1050

<Ostala rezolucija>

- Pritisnite dugme MENU (meni) ili EXIT (izlaz) da biste zatvorili prozor.
- Pritisnite dugme BACK (NAZAD) da pređete na prethodni ekran menija.

GLEĐANJE TV / UPRAVLJANJE PROGRAMOM

GLAVNE FUNKCIJE DALJINSKOG UPRAVLJAČA

Prilikom korišćenja daljinskog upravljača, usmerite ga u pravcu senzora daljinskog upravljača na monitoru.

Tip A

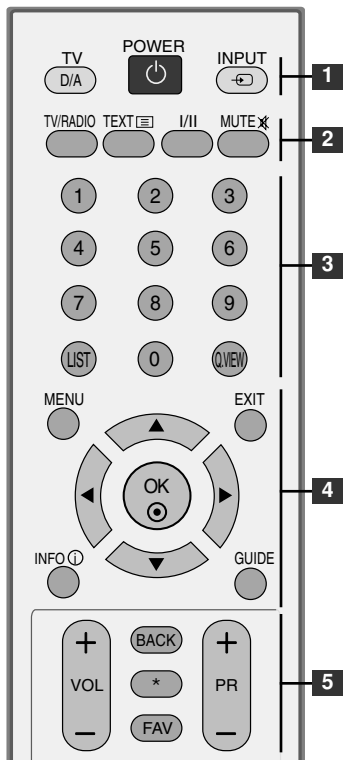

1 POWER Uključuje i isključuje monitor.

TV Tip A: Izbor između digitalnog ili analognog TV režima.
TV/PC Tip B: Izbor TV ili PC režima rada.
Uključuje monitor.

INPUT Mod spoljnog ulaza se ciklično menja prema uobičajenom redosledu.
Uključuje monitor.

2 TV/RADIO Izbor radio ili TV kanala.

I/II Izbor izlaza zvuka. (Pogledajte str. 60,61)

MUTE Uključuje i isključuje zvuk.

3 0~9 numerisana Izbor programa.
dugmad Izbor numerisanih stavki u meniju.

LIST Prikazuje tabelu programa. (Pogledajte str. 39)

Q.VIEW Vraća prethodno gledani program.

4 MENU Izbor menija. (Pogledajte str. 27)

EXIT Briše sve prikaze na ekranu.

INFO ⓘ Prikazuje informacije o trenutnom ekranu.

GUIDE Prikazuje raspored programa. (Pogledajte str. 40~42)

DUGME ZA SMER Omogućava vam da vršite navigaciju u meniju na ekranu i podešava sistemska podešenja prema vašim prioritetima.
(gore/dole/levo desno)

Potvrđuje Vaš izbor ili prikazuje trenutni režim.

OK

5 VOLUME UP Podešava jačinu zvuka.
/DOWN

BACK Omogućava korisniku da se vrati nazad jedan korak u interaktivnoj aplikaciji, EPG ili ostalih interaktivnih funkcija korisnika.

* Nema funkciju

FAV Prikazuje izabrani omiljeni program. (Pogledajte str. 33)

Programme Izbor programa.
UP/DOWN

Tip B

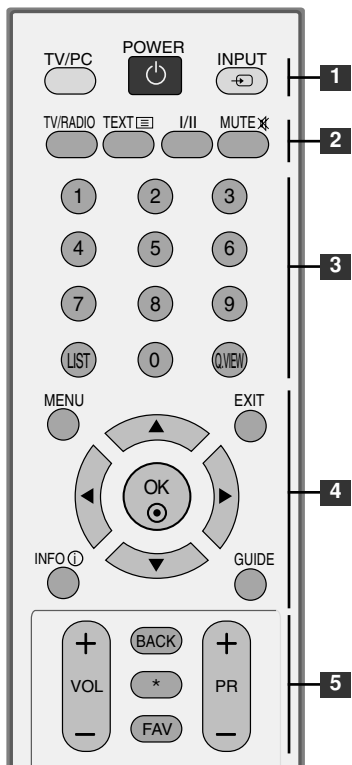

GLEĐANJE TV / UPRAVLJANJE PROGRAMOM

Tip A

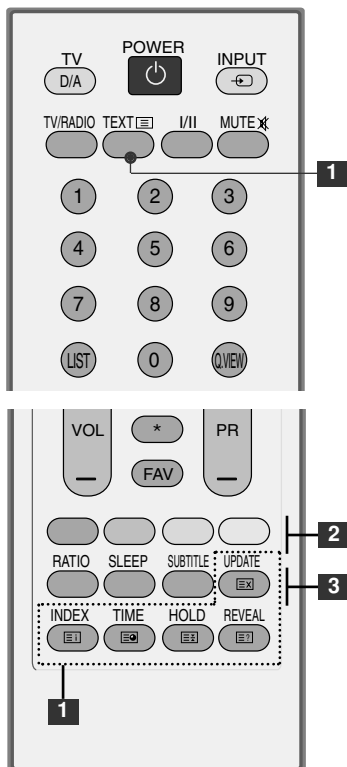

1 TASTERI ZA TELETEKST Ovi tasteri se koriste za teletekst. Za više detalja pogledajte odeljak 'Teletekst'. (Pogledajte str. 76~78)

2 Tasteri u boji Ovi tasteri se upotrebljavaju za uređivanje teleteksta (samo kod modela sa TELETEKST) ili programa. (Pogledajte str. 33,34,40~42,78)

3 RATIO Izbor željenog formata slike. (Pogledajte str. 43,44)

SLEEP Podešava sleep tajmer. (Pogledajte str. 67)

SUBTITLE Opoziva vaš prioritetni jezik titla u digitalnom režimu.

Tip B

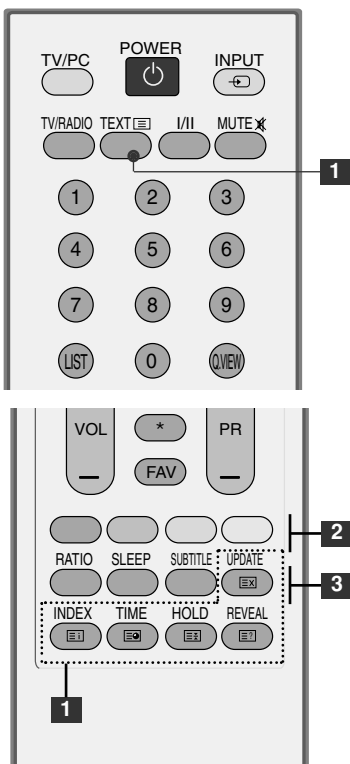

Postavljanje baterija

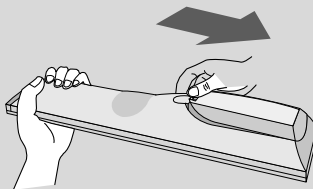

- Otvorite odeljak za baterije na pozadini i postavite baterije vodeći računa o polaritetu (+sa +, -sa -).
- Stavite dve AAA baterije od 1.5V. Nemojte mešati stare sa novim baterijama.
- Zatvorite poklopac.

GLEĐANJE TV / UPRAVLJANJE PROGRAMOM

UKLJUČIVANJE TV-A

Ako Vam je TV uključen, onda ćete biti u stanju da koristite ove karakteristike.

- 1 Prvo priključite ispravno strujni kabl.
- 2 Uključite napajanje pritiskom na taster za uključivanje napona.
- 3 Pritisnite TV taster na daljinskom upravljaču.
- 4 Podesite kanal sa dugmadima PR+ / - ili brojčanim dugmadima na daljinskom upravljaču.

Započeti konfiguraciju

Ako je prikazan OSD (prikaz menija na ekranu) kao figura nakon uključivanja monitora, onda možete podesiti jezik, državu, vremensku zonu, automatsko pretraživanje programa.

Napomena:

- a. Automatski će nestati nakon 40 sekundi izuzev ako je pritisnuto neko dugme.
- b. Pritisnite dugme BACK (nazad) da promenite trenutni OSD (prikaz menija na ekranu) na prethodni OSD.

Tip A

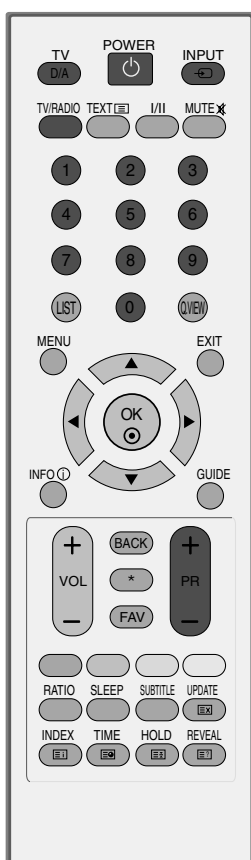

Tip B

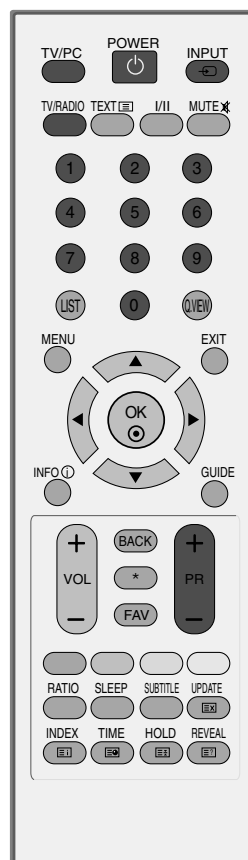

GLEĐANJE TV / UPRAVLJANJE PROGRAMOM

IZBOR PROGRAMA

- 1 Pritisnite dugme PR + ili - ili BROJ da biste odabrali broj programa.

PODEŠAVANJE JAČINE ZVUKA

- 1 Pritisnite dugme VOL + ili - da podesite jačinu zvuka.

Ukoliko želite da isključite zvuk, onda pritisnite dugme MUTE (bez zvuka).

Možete prekinuti ovu funkciju pritiskom na dugme MUTE, VOL + ili - ili I/II.

Tip A

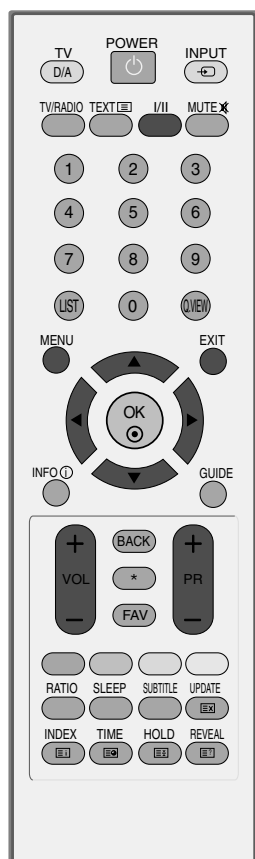

Tip B

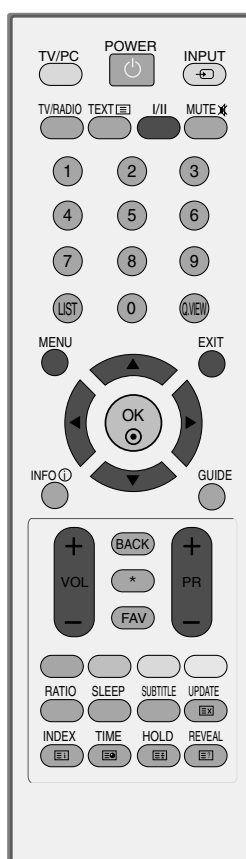

GLEĐANJE TV / UPRAVLJANJE PROGRAMOM IZBOR I PODEŠAVANJE MENIJA NA EKRANU

OSD (prikaz menija na ekranu) na Vašem monitoru se može neznatno razlikovati od onoga prikazan-
im u ovom uputstvu.

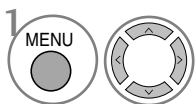
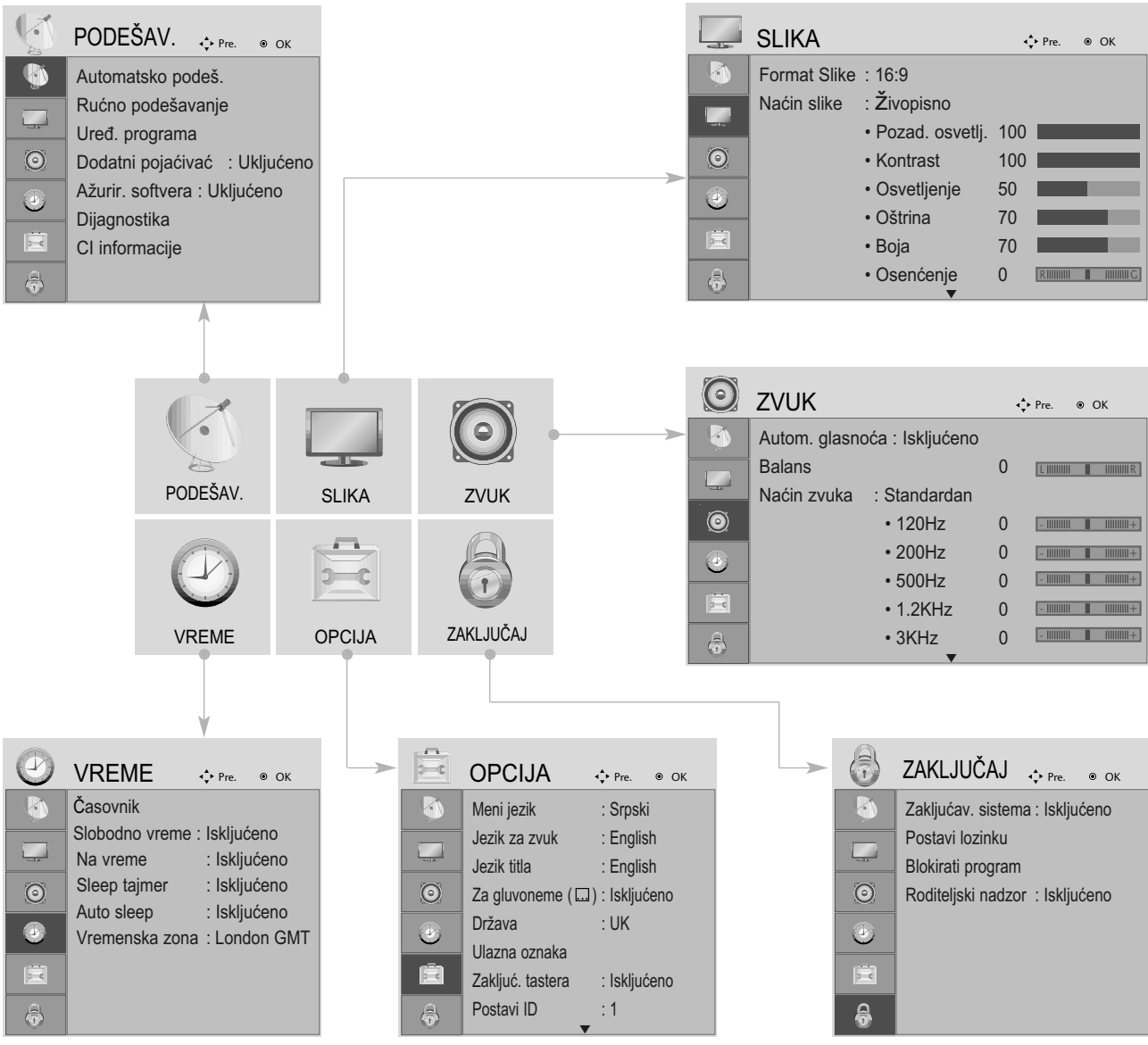

Prikaži svaki meni.

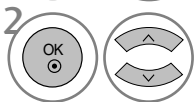

Izbor stavke menija.



Premeštanje prema meniju koji iskače.

- Pritisnite dugme MENU (meni) ili EXIT (izlaz) da biste zatvorili prozor.

- Pritisnite dugme BACK (NAZAD) da pređete na prethodni ekran menija.





GLEĐANJE TV / UPRAVLJANJE PROGRAMOM

AUTOMATSKA PRETRAGA PROGRAMA

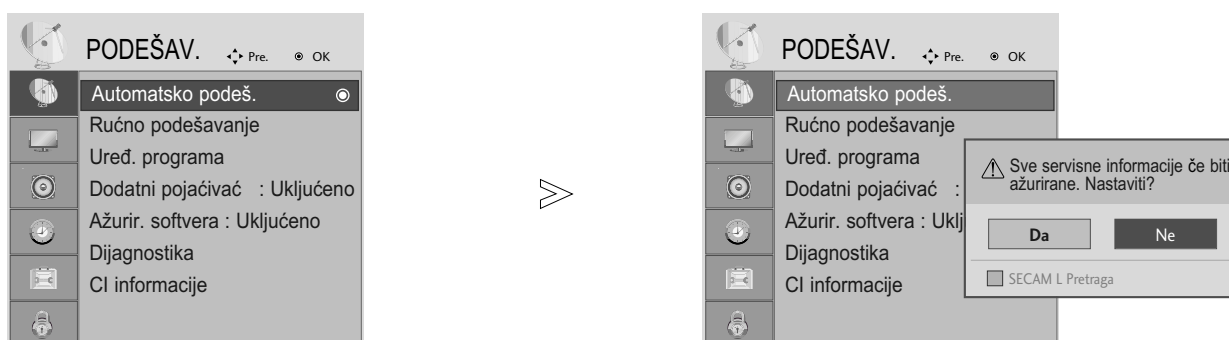
Upotrebite ovu funkciju da automatski pronađete i memorišete sve programe na raspolaganju.

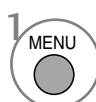
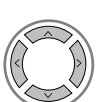
Ako pokrenete automatsko programiranje u digitalnom režimu, onda će sve prethodno memorisane servis informacije biti izbrisane.

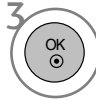
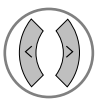

-   Izaberite PODEŠAVANJE.
-   Izaberite automatsko podešavanje.
-   Izaberite Da.
-  Pokrenite automatsko podešavanje.

- Koristite tastere sa BROJKAMA da unesete lozinku od 4 slova u Zaključavanju sistema 'Uključeno'.
- Ukoliko želite da nastavite sa automatskim pretraživanjem onda izaberite DA upotrebom tastera ◀ ▶. Onda pritisnite taster OK. U protivnom izaberite NE.

- Pritisnite dugme MENU (meni) ili EXIT (izlaz) da biste zatvorili prozor.
- Pritisnite dugme BACK (NAZAD) da pređete na prethodni ekran menija.

GLEĐANJE TV / UPRAVLJANJE PROGRAMOM

RUČNO PODEŠAVANJE PROGRAMA (SAMO U DIGITALNOM REŽIMU)

Ručna pretraga Vam dopušta da ručno dodate program na Vaš spisak za programe.

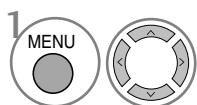
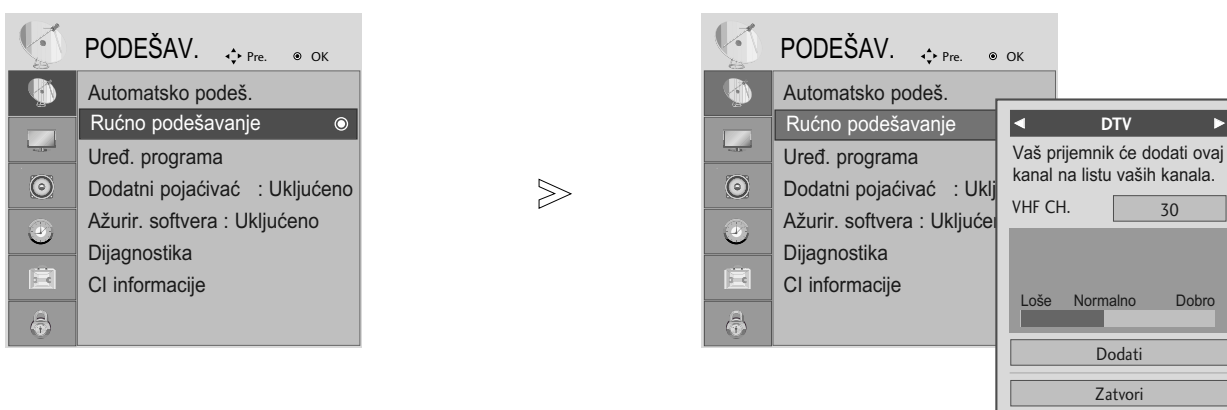

Izaberite PODEŠAVANJE.

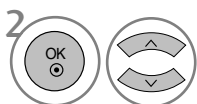

Izaberite ručno podešavanje.

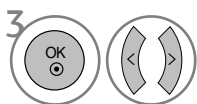

Izaberite DTV.

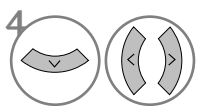

Izaberite željeni broj kanala.

•Koristite tastere sa BROJKAMA da unesete lozinku od 4 slova u Zaključavanju sistema 'Uključeno'.









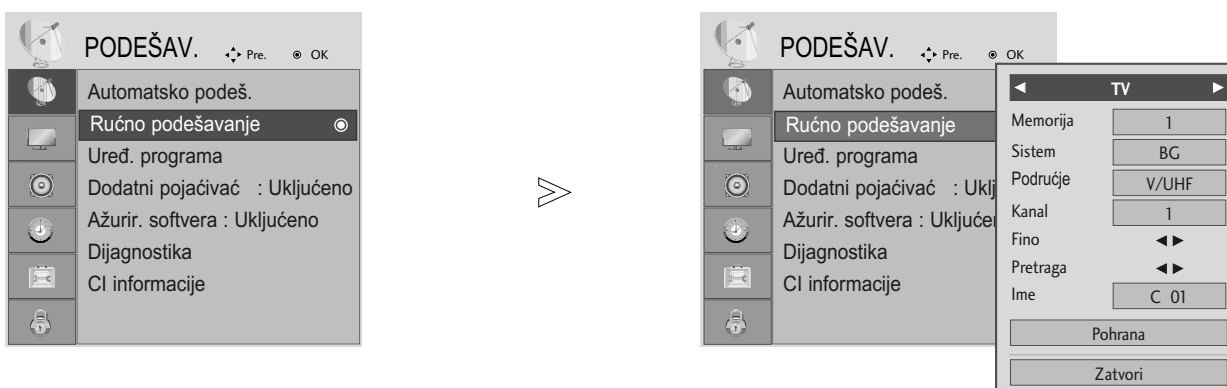

- Pritisnite dugme MENU (meni) ili EXIT (izlaz) da biste zatvorili prozor.
- Pritisnite dugme BACK (NAZAD) da pređete na prethodni ekran menija.









GLEĐANJE TV / UPRAVLJANJE PROGRAMOM

RUČNO PODEŠAVANJE PROGRAMA (U ANALOGNOM REŽIMU)

Ručno podešavanje Vam omogućava da ručno podesite i uredite stanicu u bilo kakvom rasporedu po Vašoj želji.



-   Izaberite PODEŠAVANJE.
-   Izaberite ručno podešavanje.
-   Izaberite TV.
-   ili  Izaberite željeni broj uključenog programa.
-   Izaberite TV sistem.

-   Izaberite V/UHF ili kablovsku.
-   ili  Izaberite željeni broj kanala.
-   Pokrenite pretragu.
-   Izaberite Pohrana.

- Pritisnite dugme MENU (meni) ili EXIT (izlaz) da biste zatvorili prozor.
- Pritisnite dugme BACK (NAZAD) da pređete na prethodni ekran menija.

- Koristite tastere sa BROJKAMA da unesete lozinku od 4 slova u Zaključavanju sistema 'Uključeno'.
- L: SECAM L/L (Francuska)
- BG : PAL B/G, SECAM B/G (Evropa / Istočna Evropa / Azija / Novi Zeland / S. Istok / Afrika / Australija)
- I : PAL I/II (U.K. / Irska / Hong Kong / Južna Afrika)
- DK : PAL D/K, SECAM D/K (Istočnat Evropa / Kina / Afrika / CIS)
- Za memorisanje sledećeg kanala ponovite korake od 4 do 9.

GLEĐANJE TV / UPRAVLJANJE PROGRAMOM

■ Određivanje naziva stanice

Možete odrediti naziv stanice sa pet slovnih mesta za svaki broj programa.

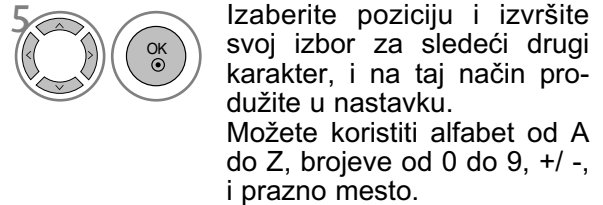

■ Fino podešavanje

Obično je fino podešavanje potrebno samo ako je prijem slab.

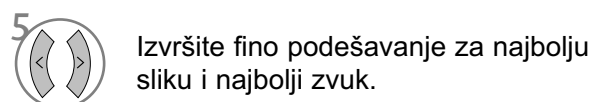
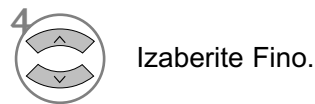
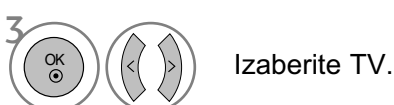
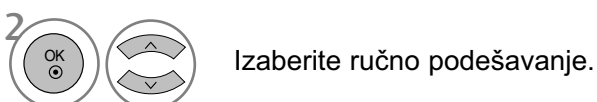

- Pritisnite dugme MENU (meni) ili EXIT (izlaz) da biste zatvorili prozor.
- Pritisnite dugme BACK (NAZAD) da pređete na prethodni ekran menija.

GLEĐANJE TV / UPRAVLJANJE PROGRAMOM

UREĐIVANJE PROGRAMA

Ukoliko je neki broj program preskočen, to onda znači da nećete biti u stanju da ga izaberete upotrebom dugmeta PR + ili - tokom gledanja TV-a.

Ako želite da izaberete program koji se preskače, onda direktno unesite broj programa sa tasterima BROJKI ili izaberite ga u meniju za uređivanje programa.

Ova funkcija Vam omogućava da preskočite memorisane programe.

U nekim državama je moguće pomeranje broja programa upotrebom ŽUTOG tastera.

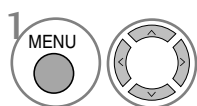
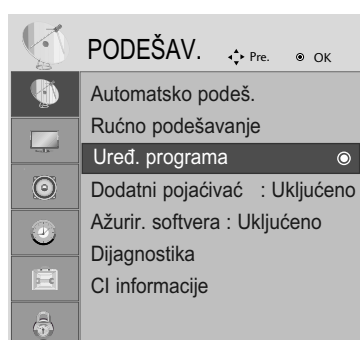

Izaberite PODEŠAVANJE.

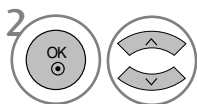

Izaberite uređivanje programa.



Unos uređivanja programa.



Izaberite program kojeg treba pohraniti ili preskočiti.

• Koristite tastere sa BROJKAMA da unesete lozinku od 4 slova u Zaključavanju sistema 'Uključeno'.

- Pritisnite dugme MENU (meni) ili EXIT (izlaz) da biste zatvorili prozor.
- Pritisnite dugme BACK (NAZAD) da pređete na prethodni ekran menija.

GLEĐANJE TV / UPRAVLJANJE PROGRAMOM

U DTV/RADIO REŽIMU

■ Preskakanje broja programa



Izaberite broj programa kojeg treba preskočiti.



Prebacite broj programa kojeg treba preskočiti na plavo.



Otpustite preskočeni program.

- Ukoliko je neki broj programa preskočen, to onda znači da nećete biti u stanju da ga izaberete upotrebom dugmeta PR + ili - tokom gledanja TV-a.
- Ako želite da izaberete program koji se preskače, onda direktno unesite broj programa sa tasterima BROJKI ili izaberite ga u uređivanju programa ili EPG.

■ Izabiranje omiljenog programa

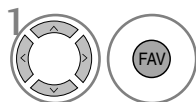

Izaberite broj svog omiljenog programa.

- Ova funkcija će automatski ubaciti izabrani program u Vašem spisku za omiljene programe.

GLEĐANJE TV / UPRAVLJANJE PROGRAMOM

U TV REŽIMU



Ova funkcija Vam omogućava da izbrišete ili preskočite pohranjene programe. Takođe možete premestiti neke kanale na drugim brojevima programa.

■ Automatsko sortiranje

-  **GREEN** Pokrenite automatsko sortiranje.





• Čim jednom pokrenete automatsko sortiranje, više ne možete uređivati programe.

■ Brisanje programa



-  Izaberite broj programa kojeg treba izbrisati.
-  **RED** Prebacite izbrisani program na crveno.
-  **RED** Otpustite izbrisani program.

• Izabrani program je izbrisan, a svi ostali programi se pomeraju za jednu poziciju unapred.

■ Pomeranje programa



-  Izaberite broj programa kojeg treba pomeriti.
-  **YELLOW**  Prebacite broj programa kojeg premeštate na ŽUTO.
-  **YELLOW** Otpustite pomereni program.

■ Preskakanje broja programa

-  Izaberite broj programa kojeg treba preskočiti.
-  **BLUE** Prebacite broj programa kojeg treba preskočiti na plavo.
-  **BLUE** Otpustite preskočeni program.

• Ukoliko je neki broj programa preskočen, to onda znači da nećete biti u stanju da ga izaberete upotrebom dugmeta PR + ili - tokom gledanja TV-a.
• Ako želite da izaberete program koji se preskače, onda direktno unesite broj programa sa tasterima BROJKI ili izaberite ga u uređivanju programa ili EPG.

■ Izabiranje omiljenog programa

-   Izaberite broj svog omiljenog programa.

• Izabrani program biće dodat u Vašem spisku omiljenih programa.





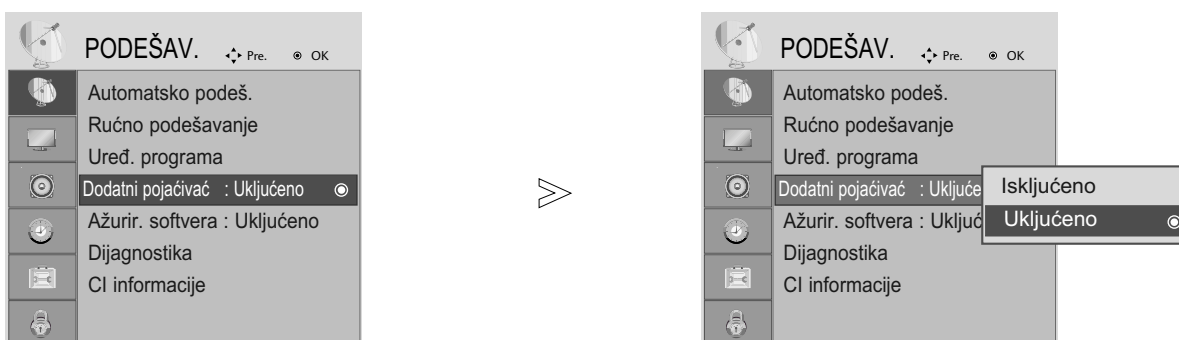

GLEĐANJE TV / UPRAVLJANJE PROGRAMOM

DODATNI POJAČIVAČ (SAMO U DIGITALNOM REŽIMU)

Ako je prijem slab, onda prebacite Dodatnog pojačivača na Uključeno.

Ako je signal jak, onda izaberite „Isključeno“.



-   Izaberite PODEŠAVANJE.
-   Izaberite Dodatni pojačivač.
-   Izaberite Uključeno ili Isključeno.
-  Pritisnite Spremi.

- Pritisnite dugme MENU (meni) ili EXIT (izlaz) da biste zatvorili prozor.
- Pritisnite dugme BACK (NAZAD) da pređete na prethodni ekran menija.



GLEĐANJE TV / UPRAVLJANJE PROGRAMOM

AŽURIRANJE SOFTVERA

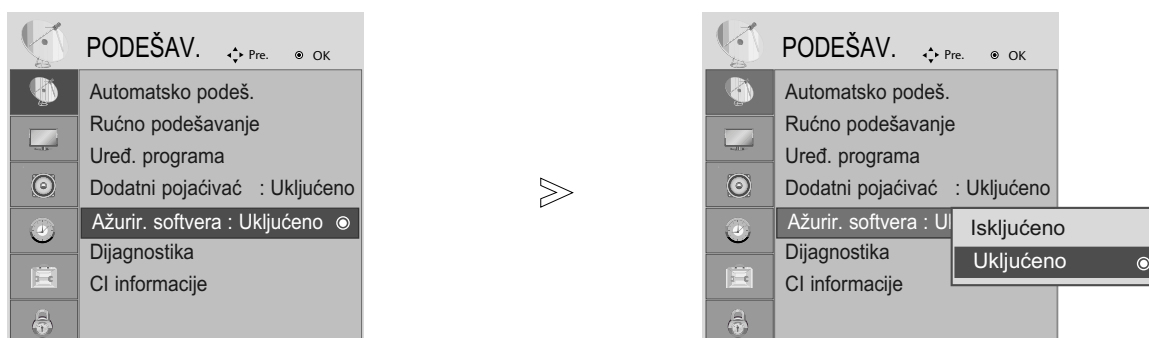
Ažuriranje softvera znači da možete preuzeti softver preko digitalno kopnenog sistema emitovanja.



- 1   Izaberite PODEŠAVANJE.
- 2   Izaberite ažuriranje softvera.

- 3   Izaberite Uključeno ili Isključeno.
 - Ako ste izabrali Uključeno, onda će Vas okvir za obaveštavanje korisnika obavestiti da je pronađen novi softver.
- 4  Pritisnite Spremi.

* Kada vršite podešavanje "Ažuriranja softvera"

Povremeno će prenos ažurirane informacije digitalnog softvera rezultovati u meni na TV ekranu kao što sledi.



Izaberite DA upotrebom tastera ◀ ▶ i ako vidite sledeću sliku.



Nakon što je ažuriranje softvera završeno, sistemu će biti potrebno oko jedan minut za restartovanje.



- Tokom napredka ažuriranja softvera, molimo uzmite u obzir sledeće:

- Napajanje monitora se ne sme prekinuti.
- Ne smete isključivati monitor.
- Ne smete iskopčavati antenu.
- Nakon ažuriranja softvera možete potvrditi ažuriranu verziju softvera u meniju za Dijagnostiku.

GLEĐANJE TV / UPRAVLJANJE PROGRAMOM

DIJAGNOSTIKA (SAMO U DIGITALNOM REŽIMU)

Ova funkcija Vam omogućava da pogledate informacije o proizvođaču, modelu/tipu, serijskom broju i o verziji softvera.

Ovo prikazuje informaciju i jačinu signala od sinhronizovanog multipleksera.
Ovo prikazuje informacije o signalu i nazivu servisa izabranog multipleksera.

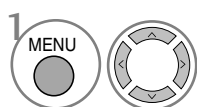
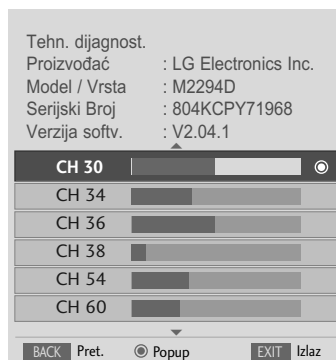
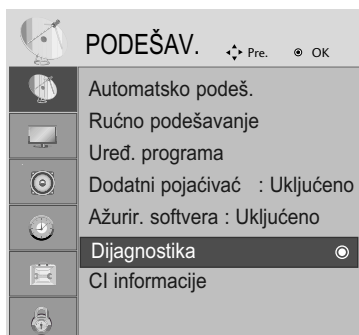

1 Izaberite PODEŠAVANJE.

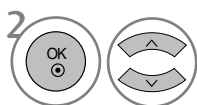

2 Izaberite Dijagnostika.



3 Prikažite proizvođača, model/tip, serijski broj i verziju softvera.

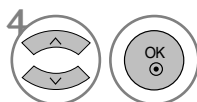

4 Prikažite informacije o kanalu.

- Pritisnite dugme MENU (meni) ili EXIT (izlaz) da biste zatvorili prozor.
- Pritisnite dugme BACK (NAZAD) da pređete na prethodni ekran menija.

GLEĐANJE TV / UPRAVLJANJE PROGRAMOM

INFORMACIJE O DEKODERU CI [ZAJEDNIČKI INTERFEJS]

Ova funkcija vam omogućava da gledate kodirani program (plaćeni). Ukoliko uklonite dekoder, onda ne možete gledati plaćeni program.

Kada je dekoder ubačen u svojoj priključnici, onda možete pristupiti meniju dekodera.

Za kupovinu dekodera i pametne kartice stupite u kontakt sa vašim prodavcem. Nemojte uzastopno umetati i vaditi dekoder kompaktne memorije iz monitora. To može uzrokovati kvar. Ako je monitor uključen nakon umetanja dekodera, možda nećete imati bilo kakav izlaz zvuka.

Uzrok tome je nekompatibilnost dekodera i pametne kartice.

Funkcije dekodera možda neće biti na raspolaganju u zavisnosti od okolnosti emitovanja u državi.

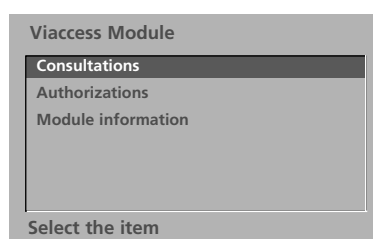
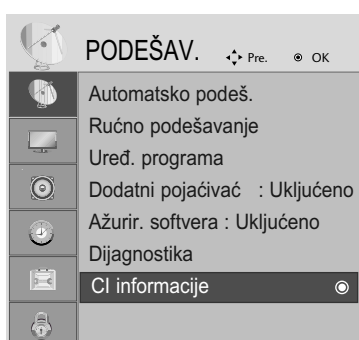

- Ovaj OSD (prikaz menija na displeju) je samo za ilustraciju i opcije menija i format ekrana variraju u skladu sa provajderom usluga za plaćeni digitalni program.
- Imate mogućnost da izmenite ekran menija dekodera i servis ako pitate za savet vašeg prodavca.

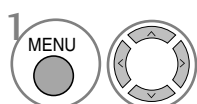

1 Izaberite PODEŠAVANJE.

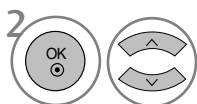

2 Izaberite informacije o dekoderu.

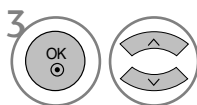

3 Izaberite željenu stavku: Informacije o modulu, informacije o pametnoj kartici, jeziku ili preuzimanje softvera itd.



4 Pritisnite Spremi.

- Pritisnite dugme MENU (meni) ili EXIT (izlaz) da biste zatvorili prozor.
- Pritisnite dugme BACK (NAZAD) da pređete na prethodni ekran menija.

GLEĐANJE TV / UPRAVLJANJE PROGRAMOM

IZABIRANJE TABELA SA PROGRAMIMA

Možete proveriti koji programi su spremljeni u memoriji tako što ćete prikazati tabelu sa programima.

 Prikazano kada je Zaključan program.

■ Prikazivanje LISTE sa programima



Prikaži SPISAK PROGRAMA.

- Možda ćete videti neke programe u plavoj boji. Oni su podešeni da budu preskočeni pomoću automatskog programiranja ili u režimu za uređivanje programa.
- Neki programi sa brojem kanala prikazanim u SPISKU za programe pokazuju da nemaju upisano ime stanice.

■ Izabiranje programa iz liste za programe



Izaberite program.



Prebacite na izabrani program.

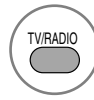

Iz programa kojeg trenutno gledate, režim rada biće promenjen iz TV u DTV u Radio.

■ Listanje kroz liste programa

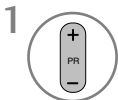

Okreće stranice.



Vraća nazad u normalno gledanje TV.

■ Prikazivanje tabele sa omiljenim programima



Prikazuje tabele sa omiljenim programima.

EPG (ELEKTRONSKI PROGRAMSKI VODIČ) (U DIGITALNOM REŽIMU)

Ovaj sistem ima Elektronski programski vodič (EPG) da vam pomogne u navigaciji kroz svih mogućih opcija gledanja.

EPG daje informacije kao što su spiskovi programa, vremena početka i završetka za sve dostupne servise. U dodatku su detaljne informacije o programima često na raspolaganju u EPG (dostupnost i količina detalja programa se razlikuje u zavisnost od specifičnog emitera).

Ova funkcija se može koristiti samo ako se EPG informacije emituju od strane kompanije za emitovanje.

EPG prikazuje programsku šemu za sledećih osam dana.

Uključi/isključi EPG



Uključi ili isključi EPG.

Vodič za programe

SVE		06 Mar.	
		14:00	15:00
1 YLE TV1	Nema informacija		Kungskonsumente
2 YLE TV2	Nema informacija	TV2: Farmen	Nema informacija
4 TV..	Nema informacija		
5 YLE FST	Nema informacija		
6 CNN	Nema informacija		
8 YLE24	Nema informacija Tänään otsikoissa

TV/RADIO Radio FAV Omiljena mesto INFO Informacija Prom.programa
● Način ● Datum ● Ručni tajmer ● Lista raspor.

Izabiranje programa



ili













Izaberi željeni program.















Prikazuje izabrani program.

EPG (ELEKTRONSKI PROGRAMSKI VODIČ) (U DIGITALNOM REŽIMU)







Funkcije tastera u režimu vodiča SADAŠNJI/SLEDEĆI (program)

- | | | | |
|---|---|--|--|
|  RED | Izmenite EPG režim. |  | Izaberite program emitovanja. |
|  YELLOW | Unesite režim tajmer snimanje/podešavanje podsetnika. |  | Stranica naviše/naniže. |
|  BLUE | Unesite režim tajmer snimanje/spisak podsetnika. |  ili  | Isključuje EPG. |
|  OK | Izmenite u izabrani program. |  | Izaberite TV ili radio program. |
|  | Izaberite SADAŠNJI ili SLEDEĆI program. |  | Uključene ili isključene detaljne informacije. |

Funkcija tastera za režim 8-dnevnog vodiča

- | | | | |
|---|---|--|--|
|  RED | Izmenite EPG režim. |  | Izaberite program emitovanja. |
|  GREEN | Unesite režim podešavanje datuma. |  | Stranica naviše/naniže. |
|  YELLOW | Unesite režim tajmer snimanje/podešavanje podsetnika. |  ili  | Isključuje EPG. |
|  BLUE | Unesite režim tajmer snimanje/spisak podsetnika. |  | Izaberite TV ili radio program. |
|  OK | Izmenite u izabrani program. |  | Uključene ili isključene detaljne informacije. |
|  | Izaberite SADAŠNJI ili SLEDEĆI program. | | |

Funkcija tastera u režimu menjanje datuma

- | | | | |
|--|--------------------------------------|--|--------------------------------------|
|  GREEN | Isključuje režim podešavanje datuma. |  | Isključuje režim podešavanje datuma. |
|  OK | Izmenite u izabrani datumu. |  ili  | Isključuje EPG. |
|  | Izaberite datum. | | |

EPG (ELEKTRONSKI PROGRAMSKI VODIČ) (U DIGITALNOM REŽIMU)

Funkcija tastera za okvir sa proširenim opisom



Tekst naviše/naniže.



Unesite režim tajmer snimanje/podešavanje podsetnika



Uključene ili isključene detaljne informacije.



ili



Isključuje EPG.

Funkcija tastera u režimu podešavanje snimanja/podsetnik

- Ova funkcija je na raspolaganju samo kada je priključena oprema za snimanje, koja koristi signal za snimanje sa pina br.8, na terminalu DTV-OUT, preko SCART kabla.



Promenite u režim vodič ili tajmer spisak.



Sačuvajte tajmer snimanje/podsetnik.



Izaberite vrstu, servis, datum ili vreme početka/završetka.



Podešavanje funkcije.

Funkcija tastera u režimu spisak rasporeda



Dodajte novi režim podešavanja za ručni tajmer.



Unesite režim uređivanje spiska rasporeda.



Izbrišite izabranu stavku.



Promenite u režim vodič.



Izaberite spisak rasporeda.

UPRAVLJANJE SLIKOM

UPRAVLJANJE VELIČINOM SLIKE (FORMAT SLIKE)

Na ekranu možete da gledate različite formate slike; 16:9, automatski, 4:3, 14:9 i Zoom1/2.

Ako je prikazana nepokretna slika za duže vreme, onda ta slika može da postane utisnuta na ekranu i da ostane vidljiva.

Možete podešavati proporciju uveličavanja upotrebom tastera ▲ ▼.

Ova funkcija radi u sledećem signalu

- Takođe možete podešavati format slike u OSD meniju FORMAT.
- Za podešavanje zuma, izaberite 14:9, Zoom1 i Zoom2 u meniju za formate.

• 16:9

Sledeći asortiman omogućiće vam da podesite sliku horizontalno, po dužini formata, da biste popunili ceo ekran (korsino kod gledanja DVD filma koji je formatiran na 4:3)



• 4:3

Sledeći asortiman omogućiće vam da gledate sliku čiji je originalni format od 4:3, siva podloga pojavice se na obe strane ekrana.



UPRAVLJANJE SLIKOM

- Original

Kada vaš TV primi signal širokog ekrana on će automatski promeniti format slike na osnovu emitovane slike.



- 14:9

Možete gledati format slike od 14:9 ili opšti TV program u režimu 14:9. 14:9 format ekrana se gleda na isti način kao u formatu 4:3, ali je malo povećan u desnoj i levoj strani.



- Zoom1

Sledeći izbor omogućiće vam da gledate sliku bez ikakvih promena, dok se ceo ekran popunjava. Međutim, pri vrhu i dnu slika će biti isečena.

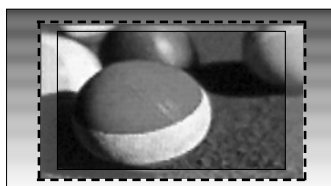

- Zoom2

Izaberit Zoom 2 kada želite da se slika promeni, kako horizontalno proširena tako i vertikalno isečena. Slika primenjuje kompromis između prekrajanja i pokrivenosti ekrana.

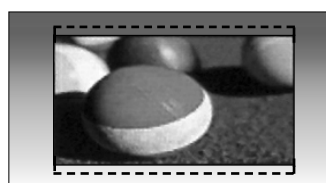

- Samo skeniranje

Sledeći izbor omogućiće vam da gledate sliku u najboljem kvalitetu bez gubitka visoke rezolucije originalne slike.

Napomena : Ako postoje smetnje u originalnoj slici, onda ćete ih videti na krajevima slike.



! NAPOMENA

- ▶ Možete izabrati samo 16:9 (širok ekran), 4:3, 14:9, Zoom 1/2 u komponentnom režimu rada (ispod 720p).
- ▶ Možete izabrati samo 4:3, 16:9 (širok ekran) samo u režimu RGB/DVI.
- ▶ U režimu HDMI/Komponentni (iznad 720p), na raspolaganju je Samo skeniranje.
- ▶ Možete izabrati samo original u digitalnom teletekstu UK (MHEG-5).

UPRAVLJANJE SLIKOM

UNAPRED DEFINISANA PODEŠENJA

Unapred postavljeni režim za sliku

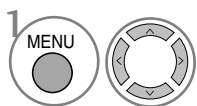
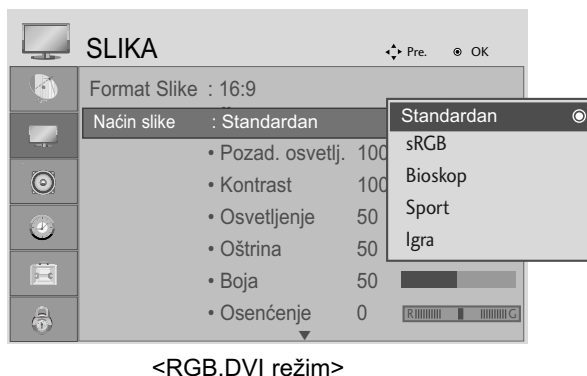
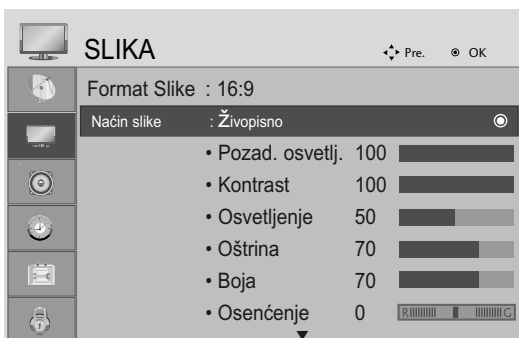

Izaberite SLIKA.

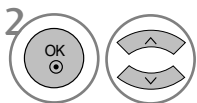

Izaberite režim za sliku.

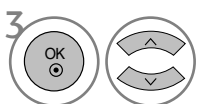

Izaberite željenu vrednost slike.

- Funkcija režim slika podešava monitor za najbolje prikazivanje slike. Izaberite unapred postavljenu vrednost u meniju režim slike zasnovano prema kategoriji programa.







- Pritisnite dugme MENU (meni) ili EXIT (izlaz) da biste zatvorili prozor.
- Pritisnite dugme BACK (NAZAD) da pređete na prethodni ekran menija.

UPRAVLJANJE SLIKOM

Automatsko upravljanje dubinom boja (topla/srednja/hladna)

Izaberite jedan od tri automatska podešenja za boju. Podesite na toplo da biste pojačali vruće boje kao što je crvena, ili podesite na hladno da biste videli boje sa manjim intenzitetom i sa više plave boje.



-   Izaberite SLIKA.
-   Izaberite unapređeno upravljanje.
-   Izaberite temperaturu boje.
-  Izaberite ili hladno, srednje ili toplo.

- Pritisnite dugme MENU (meni) ili EXIT (izlaz) da biste zatvorili prozor.
- Pritisnite dugme BACK (NAZAD) da pređete na prethodni ekran menija.

UPRAVLJANJE SLIKOM

Automatsko upravljanje tonom boje (samo za režim 9300K/6500K) Samo RGB,DVI režim

Napredni kontrolni meni nije aktivan kada je režim slike u sRGB.

Izaberite jedan od dva automatska podešenja za boju.

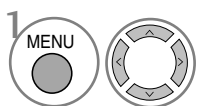

Izaberite SLIKA.

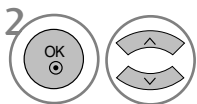

Izaberite unapređeno upravljanje.

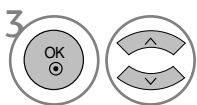

Izaberite temperaturu boje.



Izaberite ili 6500K ili 9300K.

- Pritisnite dugme MENU (meni) ili EXIT (izlaz) da biste zatvorili prozor.
- Pritisnite dugme BACK (NAZAD) da pređete na prethodni ekran menija.

UPRAVLJANJE SLIKOM

RUČNO PODEŠAVANJE SLIKE

Opcija korisnika za režim slike



<RGB,DVI režim>

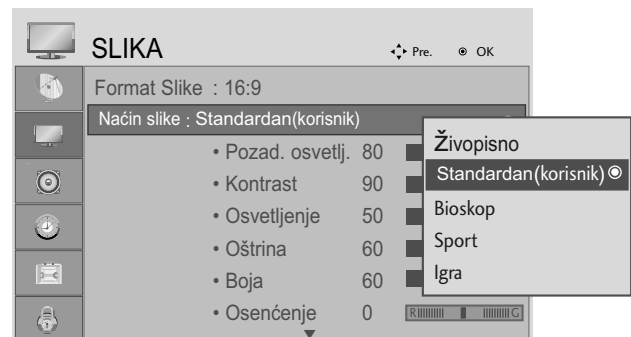

<Ostali režimi>

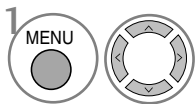

1 Izaberite SLIKA.

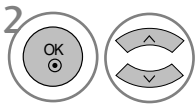

2 Izaberite režim za sliku.

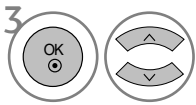

3 Izaberite željenu vrednost slike.

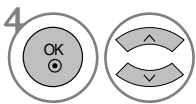

4 Izaberite pozadinsko osvetljenje, kontrast, osvetljaj, oštrinu, boju ili nijansu.

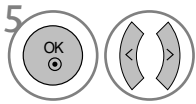

5 Napravite odgovarajuća podešavanja.

- Pritisnite dugme MENU (meni) ili EXIT (izlaz) da biste zatvorili prozor.
- Pritisnite dugme BACK (NAZAD) da pređete na prethodni ekran menija.

! NAPOMENA

- ▶ Ne možete podešavati boju, oštrinu i nijansu boje u režimu RGB, DVI.

UPRAVLJANJE SLIKOM

TEHNOLOGIJA POBOLJŠAVANJE SLIKE

Osvežavanje kontrasta

Poboljšava automatski kontrast u skladu sa refleksijom osvetljaja.

Osvežavanje boje

Podešava automatski refleksiju boje radi reprodukcije što je moguće vernije prirodne boje.

Smanjivanje šuma

Uklanja smetnje do tačke gde ne šteti na originalnoj slici.

Gama

Više vrednosti za gamu uzrokuju slike sa više nijansi bele boje, dok niže vrednosti za gamu uzrokuju slike visokog kontrasta.

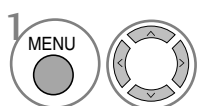

Izaberite SLIKA.

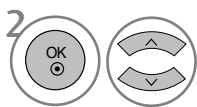

Izaberite unapređeno upravljanje.

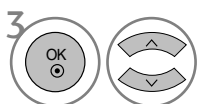

Izaberite osveži kontrast, osveži boju, smanjivanje šuma ili gama.



Izaberite vaš željeni izvor.

- Pritisnite dugme MENU (meni) ili EXIT (izlaz) da biste zatvorili prozor.
- Pritisnite dugme BACK (NAZAD) da pređete na prethodni ekran menija.

UPRAVLJANJE SLIKOM

NAPREDNI REŽIM ZA GLEDANJE FILMOVA

Ova funkcija služi za podešavanje proizvoda za najbolji kvalitet slike tokom gledanja filmova.

Ova karakteristika radi samo u režimu TV, AV i komponentnom režimu 480i/576i/1080i.

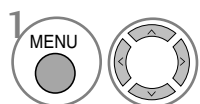

Izaberite SLIKA.

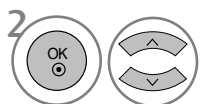

Izaberite unapređeno upravljanje.

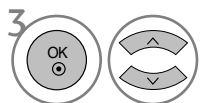

Izaberite filmski režim.



Izaberite Uključeno ili Isključeno.

- Pritisnite dugme MENU (meni) ili EXIT (izlaz) da biste zatvorili prozor.
- Pritisnite dugme BACK (NAZAD) da pređete na prethodni ekran menija.

UPRAVLJANJE SLIKOM

NAPREDNI NIVO ZATAMNJENJA

Kada gledate film ova funkcija podešava monitor za najbolji kvalitet slike.

Ova funkcija radi u sledećem režimu: AV (NTSC-M), HDMI ili komponentni režim.

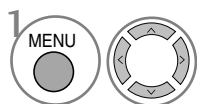

Izaberite SLIKA.

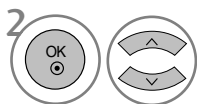

Izaberite unapređeno upravljanje.

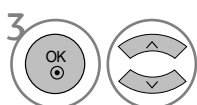

Izaberite nivo zatamnjnja.



Izaberite nizak ili visok.

- Nizak : Refleksija ekrana se zatamnjuje.
- Visok : Refleksija ekrana se osvetljuje.

! NAPOMENA





- ▶ Ako unos nije AV(NTSC-M), HDMI ili komponenta, ova funkcija je podešena na „auto“ (automatski).
- ▶ Ako je podešena na „auto“, korisnik ne može da je podesi direktno.
- ▶ Auto : Automatski prepoznaje nivo zatamnjnja ekrana i podešava ga na visoko ili nisko.

UPRAVLJANJE SLIKOM

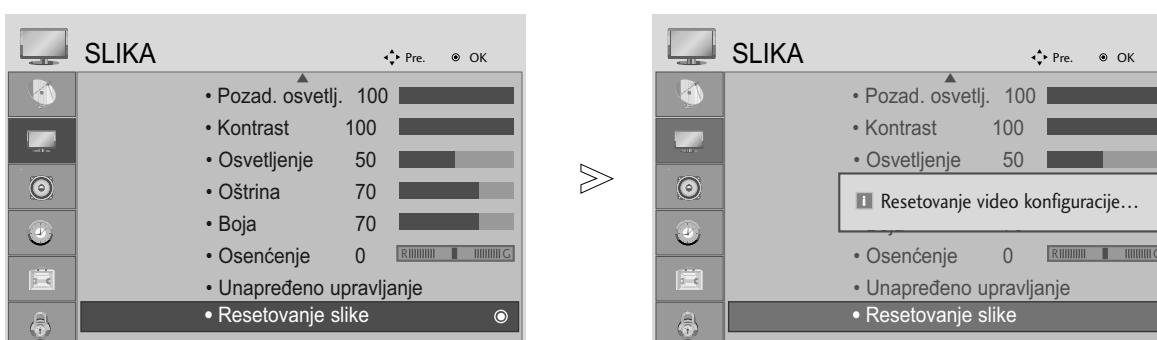
RESETOVANJE SLIKE

Podešavanje izabranog režima slike se ovim vraća nazad u fabričkom podešenju.



-   Izaberite SLIKA.
-   Izaberite resetovanje slike.
-  Postavlja u početak podešenu vrednost.

- Pritisnite dugme MENU (meni) ili EXIT (izlaz) da biste zatvorili prozor.
- Pritisnite dugme BACK (NAZAD) da pređete na prethodni ekran menija.

UPRAVLJANJE ZVUKOM I JEZIKOM

AUTOMATSKI IZJEDNAČIVAČ GLASNOĆE

Izjednačivač automatske glasnoće automatski ostaje na istom nivou kada menjate programe.

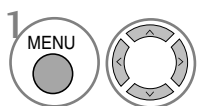
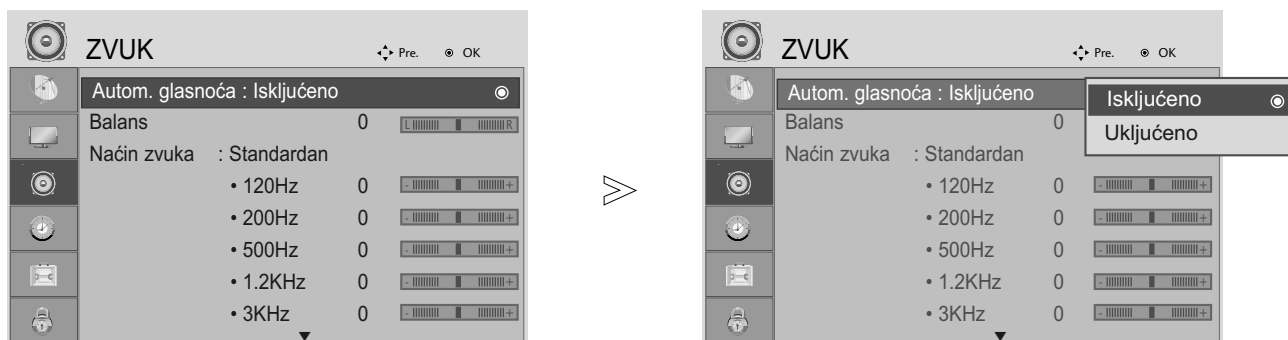

Izaberite AUDIO.

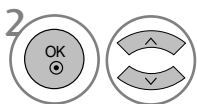

Izaberite Autom. glasnoća.

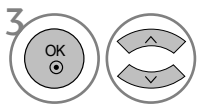

Izaberite Uključeno ili Isključeno.

- Pritisnite dugme MENU (meni) ili EXIT (izlaz) da biste zatvorili prozor.
- Pritisnite dugme BACK (NAZAD) da pređete na prethodni ekran menija.

UPRAVLJANJE ZVUKOM I JEZIKOM

UNAPRED POSTAVLJENA PODEŠENJA ZVUKA - REŽIM ZVUK

Možete izabrati vaše prioritarno podešenje zvuka; SRS TruSurround XT, Jasan glas, Standard, Muzika, Film ili Sport i takođe možete podešavati frekvenciju ekvilajzera.

Režim rada zvuk vam omogućava da uživate u najboljem zvuku bez specijalnih podešavanja pošto TV podešava prikladnu opciju zvuka zasnovanu na sadržaj programa.

SRS TruSurround XT, Jasan glas, Standard, Muzika, Biroskop, Sport i igre su fabrički unapred definisani radi optimalnog kvaliteta zvuka.

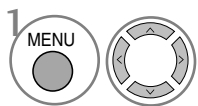
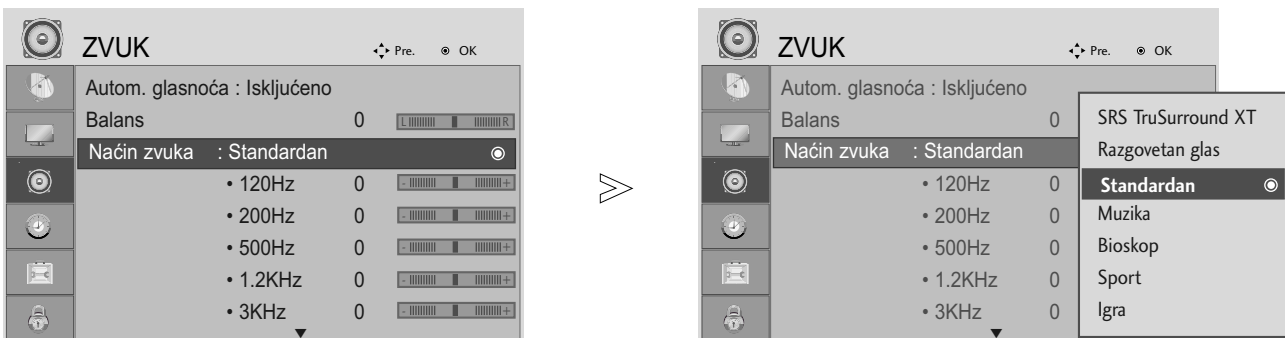

Izaberite AUDIO.

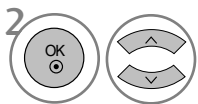

Izaberite Režim zvuka.

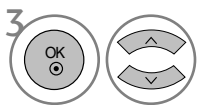

Izaberite SRS TruSurround XT, Jasan glas, Standard, Muzika, Bioskop, Sport ili Igra.

- Pritisnite dugme MENU (meni) ili EXIT (izlaz) da biste zatvorili prozor.
- Pritisnite dugme BACK (NAZAD) da pređete na prethodni ekran menija.

- ▶  su zaštitni znaci kompanije SRS Labs, Inc.
- ▶ Tehnologija TruSurround XT su registrovani pod licencom SRS Labs, Inc.

UPRAVLJANJE ZVUKOM I JEZIKOM

PODEŠAVANJE PODEŠENJA ZVUKA - REŽIM KORISNIK

Podešavanje audio egalizatora.

Opseg frekvencije nije aktivan kada je režim zvuka SRS TruSurround XT ili Jasan glas.

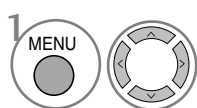
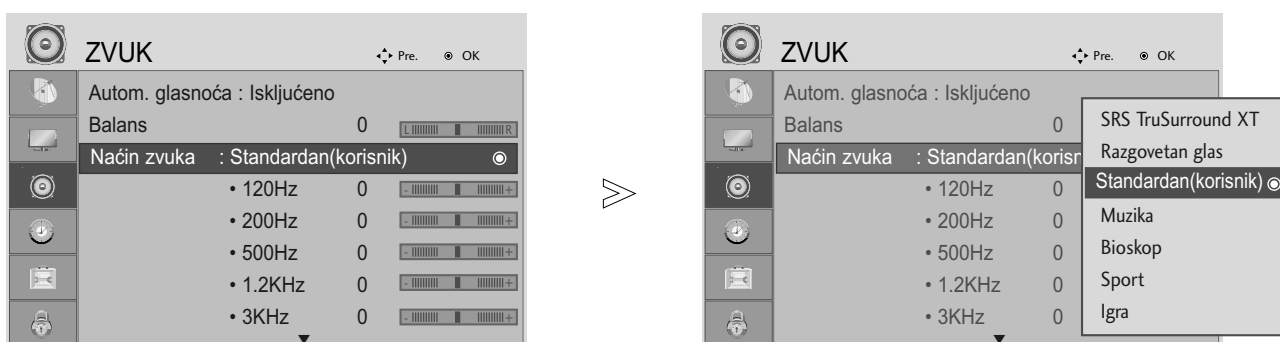

Izaberite AUDIO.

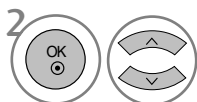

Izaberite Režim zvuka.

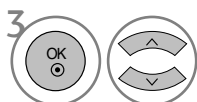

Izaberite SRS TruSurround XT, Jasan glas, Standard, Muzika, Bioskop, Sport ili Igra.

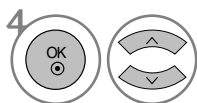

Izaberite opseg frekvencije.

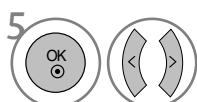

Podesite željeni nivo zvuka.







- Pritisnite dugme MENU (meni) ili EXIT (izlaz) da biste zatvorili prozor.
- Pritisnite dugme BACK (NAZAD) da pređete na prethodni ekran menija.

UPRAVLJANJE ZVUKOM I JEZIKOM

BALANS

Možete podesiti balans zvuka na zvučnicima do željenog ivoa.



-   Izaberite AUDIO.
-   Izaberite Balans.
-   Napravite željena podešavanja.

- Pritisnite dugme MENU (meni) ili EXIT (izlaz) da biste zatvorili prozor.
- Pritisnite dugme BACK (NAZAD) da pređete na prethodni ekran menija.

UPRAVLJANJE ZVUKOM I JEZIKOM

IZABIRANJE DIGITALNOG AUDIO IZLAZA

Ova funkcija vam omogućava da izaberete vaš prioritetni digitalni audio izlaz.

TV može samo da emituje DOLBY Digital ako je kanal emitovan sa Dolby Digital audio signalom. Ako je na raspolaganju Dolby digital signal, onda će izabiranje Dolby Digital u meniju Digital Audio izlaz podesiti SPDIF izlaz prema Dolby Digital.

Ako je izabran Dolby Digital signal u meniju digitalni izlaz zvuka kada dolby digital nije na raspolaganju, SPDIF izlaz biće PCM.

Čak i kada su obe funkcije Dolby Digital i Audio jezik konfigurisani u kanalu koji emituje Dolby Digital audio signal, samo će biti reprodukovano Dolby Digital signal.

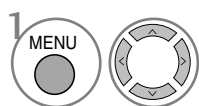
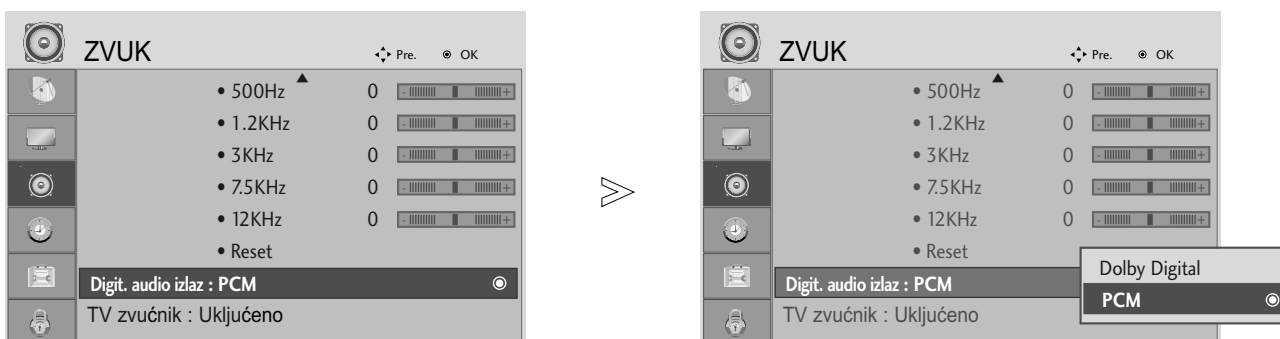

Izaberite AUDIO.

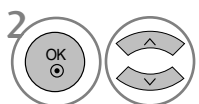

Izaberite Digit. audio izlaz.

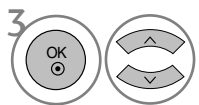

Izaberite Dolby Digital ili PCM.



Proizvedeno po licenci Dolby Laboratories. "Dolby" i dvostruki D simboli su zaštićene marke firme Dolby Laboratories.

* Postoji mogućnost u režimu HDMI, da neki DVD plejери ne daju SPDIF zvuk. Tada podesite izlaz digitalnog audio signala od DVD plejera na PCM.

- Pritisnite dugme MENU (meni) ili EXIT (izlaz) da biste zatvorili prozor.
- Pritisnite dugme BACK (NAZAD) da pređete na prethodni ekran menija.

UPRAVLJANJE ZVUKOM I JEZIKOM

KONFIGURACIJA UKLJ./ISKJ. TV ZVUÈNIKA

Možete podesiti status internih zvuènika.

U režimu KOMPONENTNI, TV zvuènici mogu da rade èak i kada nema video signala.

Ako želite da koristite eksterni Hi-Fi sistem, onda isključite interne zvuènike TV-a.

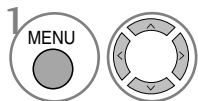
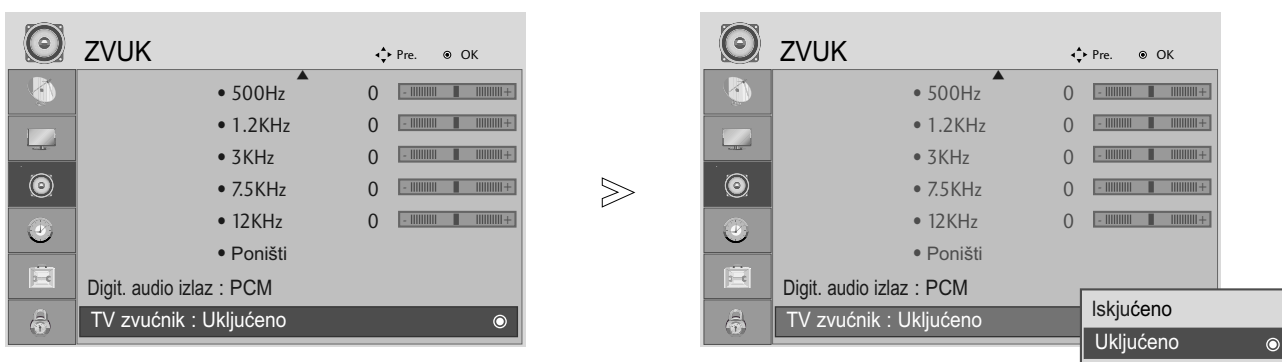

Izaberite AUDIO.

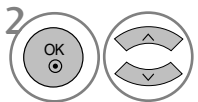

Izaberite TV zvuènik.

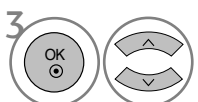

Izaberite Uključeno ili Isključeno.





- Pritisnite dugme MENU (meni) ili EXIT (izlaz) da biste zatvorili prozor.
- Pritisnite dugme BACK (NAZAD) da pređete na prethodni ekran menija.

UPRAVLJANJE ZVUKOM I JEZIKOM

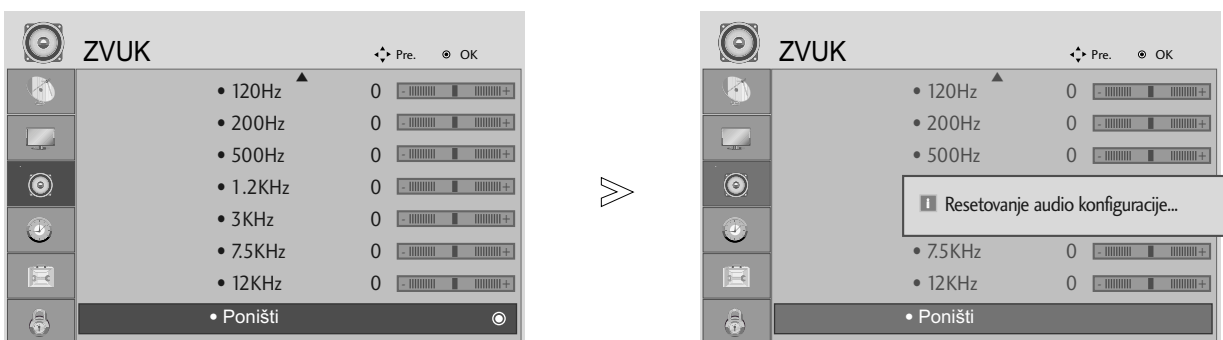
RESETOVANJE AUDIO SIGNALA

Podešavanje izabranog režima zvuka se ovim vraća nazad u fabričkom podešenju.



-   Izaberite AUDIO.
-   Izaberite Poništi.
-  Postavlja u početak podešenu vrednost.

- Pritisnite dugme MENU (meni) ili EXIT (izlaz) da biste zatvorili prozor.
- Pritisnite dugme BACK (NAZAD) da pređete na prethodni ekran menija.

UPRAVLJANJE ZVUKOM I JEZIKOM

I/II

Stereo/Dual prijem (samo u analognom režimu)

Kada odaberete neki program, informacije o zvuku se pojavljuju nakon što nestane broj programa i naziv stanice.



Izaberite izlaz zvuka.

Emitovanje	Prikaz na ekranu
Mono	MONO
Stereo	STEREO
Dual	DUAL I, DUAL II, DUAL I+II

■ Izbor mono zvuka

Ako je stereo signal slab u prijemu, onda možete da prebacite zvuk na mono. U mono prijemu, jasnoća zvuka je poboljšana.

■ Izbor jezika kod emitovanja sa dvostrukim jezicima

Ako je prijem nekog programa na dva jezika (dvostruki jezici), onda možete da prebacite na DUAL I, DUAL II ili DUAL I+II.

- DUAL I Šalje primarni jezik emitovanja prema zvučnike.
- DUAL II Šalje sekundarni jezik emitovanja prema zvučnike.
- DUAL I+II Šalje odvojeni jezik na svaki zvučnik.

UPRAVLJANJE ZVUKOM I JEZIKOM

NICAM prijem (samo u analognom režimu).

Ako je monitor opremljen sa prijemnikom za prijem NICAM signala, onda možete primiti digitalni zvuk visokog kvaliteta NICAM.

Izlaz zvuka se može izabrati u skladu sa vrstom primljenog emitovanja pomoću uzastopnog pritiskanja na taster I/I I.

-
- 1 Ako je NICAM mono na prijemu, možete izabrati NICAM MONO ili FM MONO.
 - 2 Ako je NICAM mono na prijemu, možete izabrati NICAM STEREO ili FM MONO. Ako je stereo signal slab, prebacite na FM mono.
 - 3 Ako je NICAM dual na prijemu, možete izabrati NICAM DUAL I, NICAM DUAL II ili NICAM DUAL I+II ili MONO.
-

Izbor izlaz zvuka za zvučnike

U režimu AV, Komponentni, RGB i HDMI, DVI možete izabrati izlaz zvuka za levi i desni zvučnik

Pritiskajte uzastopno taster I/I I da biste izabrali izlaz zvuka.

L+R - Audio signal iz audio L ulaza je poslat levom zvučniku a audio signal od audio R ulaza je poslat desnom zvučniku.

L+L - Audio signal od audio L ulaza je poslat levim i desnim zvučnicima.

R+R - Audio signal od audio R ulaza je poslat levim i desnim zvučnicima.

UPRAVLJANJE ZVUKOM I JEZIKOM

IZBOR JEZIKA / DRŽAVE ZA MENI NA EKRANU

Instalacijski vodič menija se pojavljuje na ekranu TV-a kada je prvi put uključen.

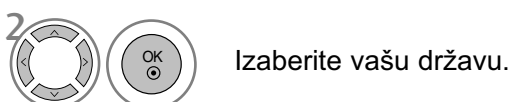
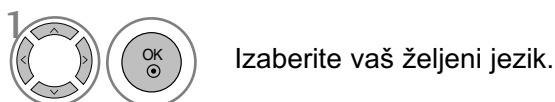

* Ako želite da promenite izbor za jezik / državu

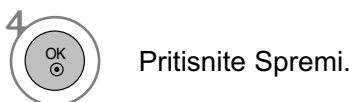
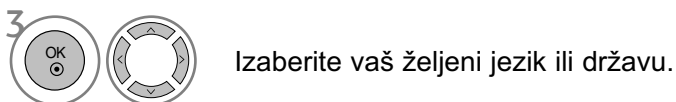
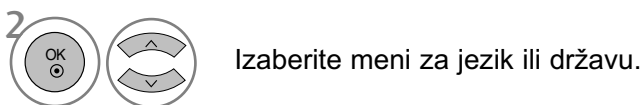

- Pritisnite dugme MENU (meni) ili EXIT (izlaz) da biste zatvorili prozor.
- Pritisnite dugme BACK (NAZAD) da pređete na prethodni ekran menija.

! NAPOMENA

- ▶ Ako ne završite sa konfiguracijom Instalacijskog vodiča pritiskom na IZLAZ ili vam vreme istekne na OSD (prikaz menija na ekranu), meni za instalaciju biće konstantno prikazivan kada uključujete monitor dok ne završite njegovu konfiguraciju.
- ▶ Ako izaberete pogrešnu državu, teletext se možda neće pravilno pojaviti i mogu se dogoditi neki problemi za vreme rada teleteksta.
- ▶ Funkcija dekodera se možda ne može primeniti u zavisnosti od prilika emitovanja države.
- ▶ Kontrolni tasteri za DTV režim možda neće raditi u zavisnosti od prilika emitovanja države.
- ▶ U državama gde propisi o digitalnom emitovanju nisu utvrđeni, neke DTV funkcije možda neće raditi u zavisnosti od prilika digitalnog emitovanja.

UPRAVLJANJE ZVUKOM I JEZIKOM















IZBOR JEZIKA (SAMO U DIGITALNOM REŽIMU)

Audio funkcija omogućava izbor prioritarnog jezika.

Ako se ne emituju podaci jezika izabranog jezika, onda će biti reprodukovan unapred definisani jezik audio signala.

Koristite funkciju titlova kada se emituju dva ili više jezika za titl. Ako se ne emituju podaci titlova izabranog jezika, onda će biti prikazan unapred definisani jezik titlova.

Ako jezici koje ste izabrali kao primarne za jezik audio signala i jezik titlova nisu podržani, onda možete izabrati jezik u sekundarnoj kategoriji.

<p>1   Izaberite OPCIJA.</p> <p>2   Izaberite jezik audio signala, jezik titla.</p> <p>3   Izaberite vaš željeni jezik.</p> <p>4  Pritisnite Spremi.</p>	<p>1   Izaberite OPCIJA.</p> <p>2    Izaberite Za glu- voneme (□□).</p> <p>3   Izaberite Uključeno ili Isključeno.</p>
---	--

- Pritisnite dugme BACK (NAZAD) da pređete na prethodni ekran menija.



< Izbor jezika audio signala >



- ▶ Kada se emituju dva ili više jezika audio signala, onda možete izabrati jezik audio signala.

< Izbor jezika titla >

- ▶ Kada se emituju dva ili više titlova jezika, onda možete izabrati jezik titlova sa tasterom SUBTITLE na daljinskom upravljaču.
- ▶ Pritisnite taster ▲ ▼ da izaberete jezik titlova.

- Audio signali/titlovi se mogu emitovati/prikazati u jednostavnijem obliku sa 1 do 3 karaktera od strane dobavljača usluga.
- Kada izaberete dopunski audio signal (audio signal za "osobe sa oštećenim vidom/sluhom") onda TV može ispuštati deo glavnog audio signala.

OSD Informacije o jeziku audio signala	
Ekran	Status
N.A	Nema podataka
	MPEG Audio
	Dolby Digital Audio
	Audio signal za "osobe sa oštećenim vidom"
	Audio signal za "osobe sa oštećenim sluhom"

Informacije o jeziku audio signala	
Ekran	Status
N.A	Nema podataka
	Teletekst Titl
	Titl za "nagluve osobe"





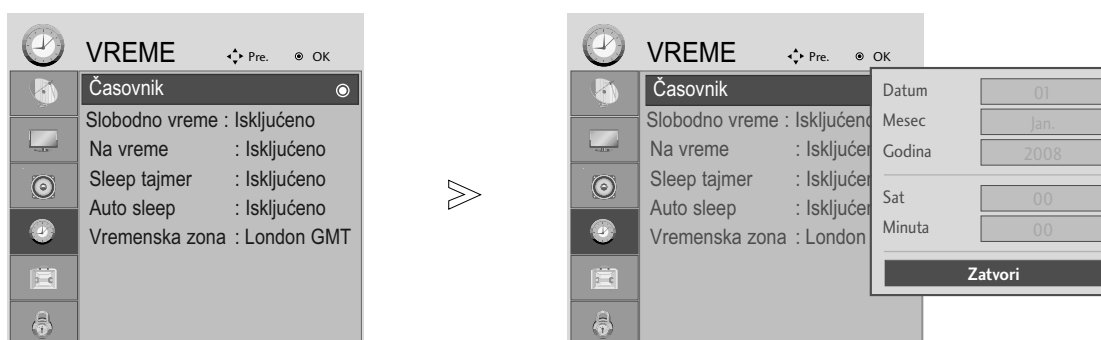

PODEŠAVANJE VREMENA

PODEŠAVANJE ČASOVNIKA

Časovnik se podešava automatski kada je u pitanju prijem digitalnog signala. (Možete ručno podešavati časovnik samo ako monitor nema prijem DTV signala.)

Vreme morate tačno da podesite pre korišćenja funkcije za vreme Uključeno/Isključeno.



-   Izaberite VREME.
-   Izaberite časovnik.
-   Izaberite ili godinu, datum ili opciju vreme.
-  Podesite godinu, datum, i opciju vremena.

- Pritisnite dugme MENU (meni) ili EXIT (izlaz) da biste zatvorili prozor.
- Pritisnite dugme BACK (NAZAD) da pređete na prethodni ekran menija.

PODEŠAVANJE VREMENA



PODEŠAVANJE ZA AUTOMATSKO UKLJUČIVANJE./ISKLJUČIVANJE TAJMERA

Funkcija vreme isključivanja automatski prebacuje monitor u režim mirovanja prema unapred definisanom vremenu.

Dva časa nakon što je uključivanje monitora postavljeno putem funkcije Na vreme, automatski će se vratiti na način isključeno osim ako se ne pritisne dugme.

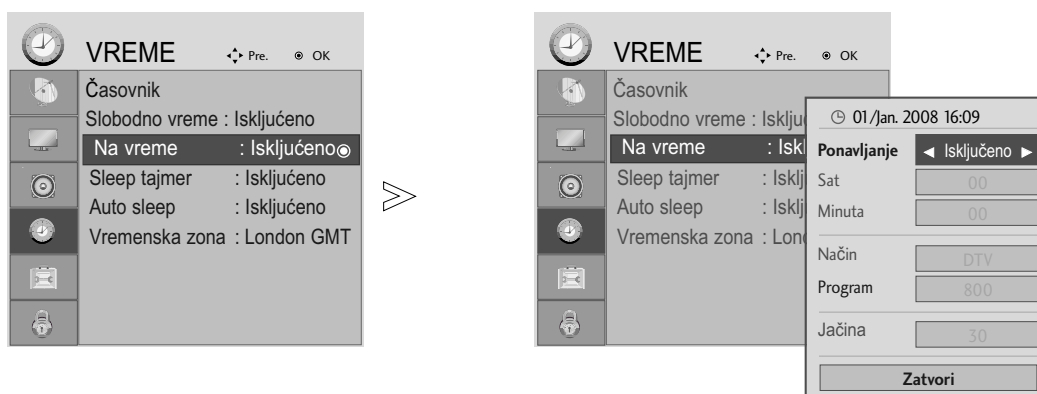
Funkcija vreme isključivanja poništava funkciju Na vreme ako su obe podešene na isto vreme. Monitor mora da je u režimu mirovanja da bi funkcija Na vreme radila.



-   Izaberite VREME.
-   Izaberite Vreme isključivanja ili Na vreme
-   Izaberite Ponavljanje.
-  Izaberite Isključeno, Jendom, Dnevno, Pon ~ Pet, Pon,~ Sub, Sub ~ Ned ili Ned.
-   Podesite sat.
-   Podesite minute.

- Da poništite funkciju Vreme uključivanja/Na vreme, izaberite isključeno.
- Samo za funkcju Na vreme

-   Izaberite režim.
-  Izaberite TV, DTV ili Radio.
-   Podesite program.
-   Podesite nivo glasnoće kada se uključuje.





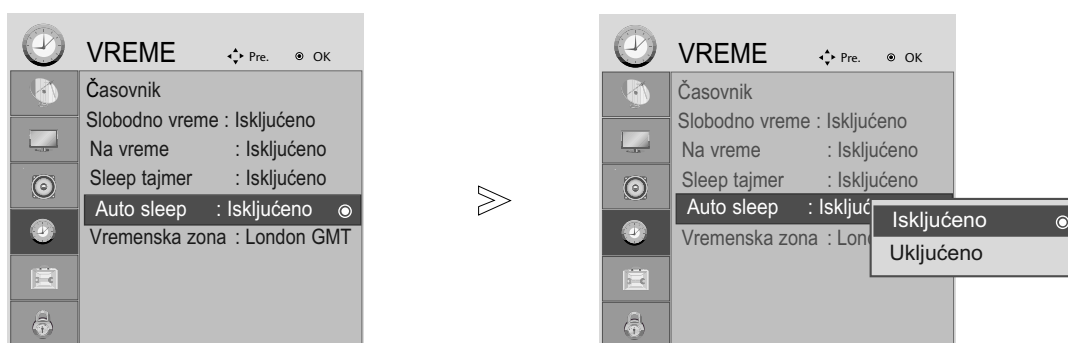

- Pritisnite dugme MENU (meni) ili EXIT (izlaz) da biste zatvorili prozor.
- Pritisnite dugme BACK (NAZAD) da pređete na prethodni ekran menija.

PODEŠAVANJE VREMENA

PODEŠAVANJE AUTOMATSKOG ISKLJUČIVANJA

Ako je monitor uključen i nema ulaznog signala, onda će se automatski isključiti nakon 10 minuta.









-   Izaberite VREME.
-   Izaberite Auto Sleep.
-   Izaberite Uključeno ili Isključeno.

- Pritisnite dugme MENU (meni) ili EXIT (izlaz) da biste zatvorili prozor.
- Pritisnite dugme BACK (NAZAD) da pređete na prethodni ekran menija.

PODEŠAVANJE VREMENA







PODEŠAVANJE VREMENSKE ZONE

Kada izaberete grad Vremenske zone, onda je vreme na TV-u podešeno u odnosu na poravnavanje informacije zasnovane na Vremenskoj zoni i GMT (grinič srednje vreme) koje se primaju zajedno sa emitovanim signalom i vreme je automatski podešeno pomoću digitalnog signala.

-   Izaberite VREME.
-   Izaberite Vremensku zonu.
-   Izaberite vremensku zonu područja za gledanje.
-  Potvrdite.

PODEŠAVANJE SLEEP TAJMERA

Ne morate da se setite da ugasisite monitor pre nego što krenete na spavanje. Tajmer za isključivanje automatski isključuje uređaj po isteku podešenog vremena.

-   Izaberite VREME.
-   Izaberite Sleep tajmer.
-   Izaberite Isključeno, 10, 20, 30, 60, 90, 120, 180 ili 240 min.
-  Potvrdite.

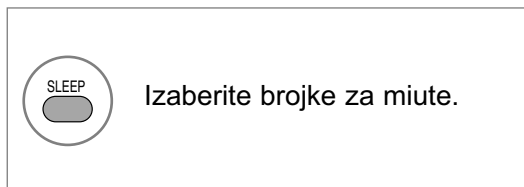

- Kada isključujete monitor, onda je unapred podešeno vreme sleep poništeno.
- Takođe možete podesiti Sleep Tajmer u meniju za VREME.

RODITELJSKI NADZOR / KONTROLA SADRŽAJA

ULAZNA OZNAKA

Vrši izbor oznake za svaku ulaznu oznaku.

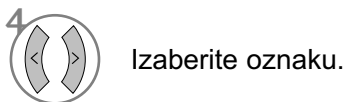
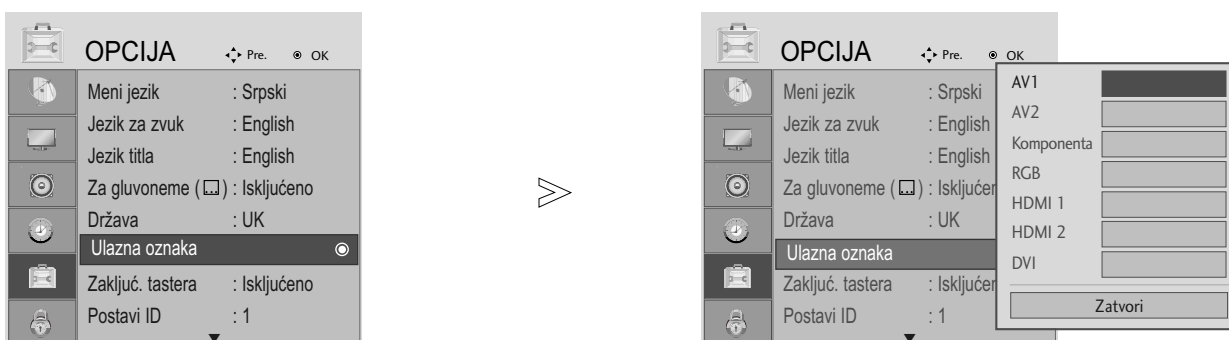







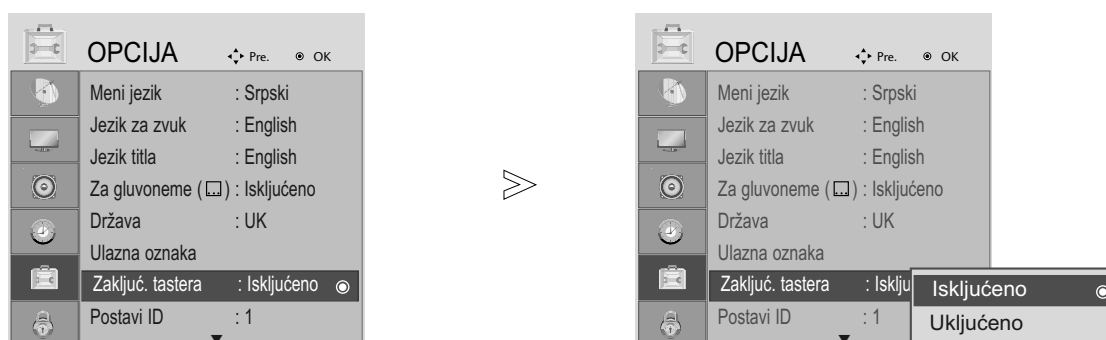

- Pritisnite dugme MENU (meni) ili EXIT (izlaz) da biste zatvorili prozor.
- Pritisnite dugme BACK (NAZAD) da pređete na prethodni ekran menija.



RODITELJSKI NADZOR / KONTROLA SADRŽAJA

ZAKLJUČAVANJE TASTERA

Možete podesiti monitor na taj način da je potreban daljinski upravljač za njegovo upravljanje. Ova funkcija se može upotrebiti da spreči neovlašćeno gledanje.



-   Izaberite OPCIJA.
-   Izaberite Zaključavanje tastature.
-   Izaberite Uključeno ili Isključeno.
-  Pritisnite Spremi.

- Ako je zaključavanje tastera 'Uključeno' a monitor je isključen, pritisnite dugme  / I, INPUT ili PR   na TV ili pritisnite dugme POWER, INPUT, PR + ili - ili BROJ na daljinskom upravljaču.
- Ako je zaključavanje tastera uključeno, pojavice se prikaz 'Zaključavanje tastera uključeno' na ekranu ako je pritisnut bilo koji taster na prednjoj ploči dok gledate monitor.





- Pritisnite dugme MENU (meni) ili EXIT (izlaz) da biste zatvorili prozor.
- Pritisnite dugme BACK (NAZAD) da pređete na prethodni ekran menija.

RODITELJSKI NADZOR / KONTROLA SADRŽAJA

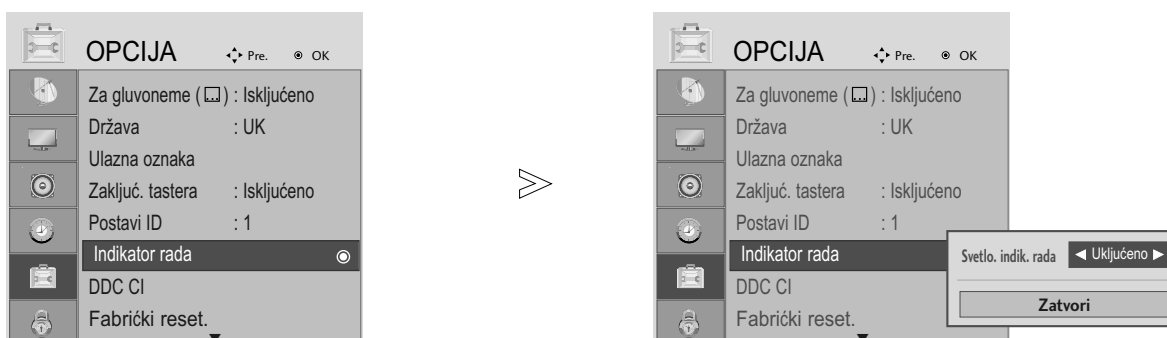
INDIKATOR NAPAJANJA

Vam pomaže da upravljate sa LED kada je napon uključen.



-   Izaberite OPCIJA.
-   Izaberite Indikator napajanja.
- 

- Pritisnite dugme MENU (meni) ili EXIT (izlaz) da biste zatvorili prozor.
- Pritisnite dugme BACK (NAZAD) da pređete na prethodni ekran menija.

RODITELJSKI NADZOR / KONTROLA SADRŽAJA





DDC CI(Samo RGB, DVI režim)

DDC/CI (komandni interfejs kanala za prenos podataka ekrana) je komunikacioni protokol za komunikaciju između računara i monitora

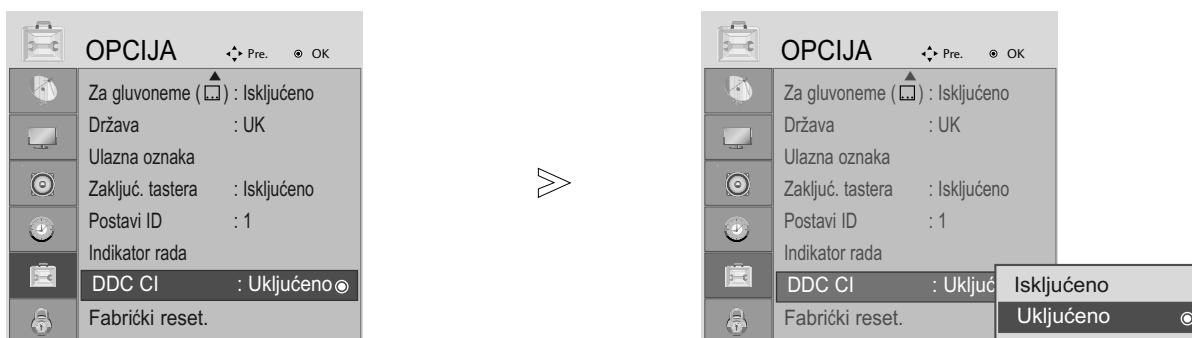
DDC/CI omogućava podešavanje i konfigurisanje detaljnih funkcija na računaru umesto na OSD-u monitora.

Monitor može da se podesi preko računara tako što se uspostavi veza između računara i monitora kad je DDC/CI UKLJUČENO, dok monitor ne može da se podesi preko računara kad je DDC/CI ISKLJUČENO zato što je tada isključena komunikacija između računara i monitora.

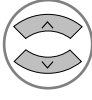

-   Izaberite OPCIJA.
-   Izaberite DDC CI.
- 

- Pritisnite dugme MENU (meni) ili EXIT (izlaz) da biste zatvorili prozor.
- Pritisnite dugme BACK (NAZAD) da pređete na prethodni ekran menija.

RODITELJSKI NADZOR / KONTROLA SADRŽAJA

Inicijalizacija

(vraćanja natrag u fabričkom podešenju)

Ova funkcija radi u trenutnom režimu.
Da postavite u početak podešenu vrednost.

Kada je u meniju Zaključaj sistem "Uključen", pojavice se poruka za unos lozinke.

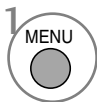

Izaberite OPCIJA.

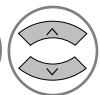

Izaberite Fabričko resetovanje.



• U zaključavanju sistema „Ukjučeno“ ako zaboravite vašu lozinku, pritisnite '7', '7', '7', '7' na daljinskom upravljaču.









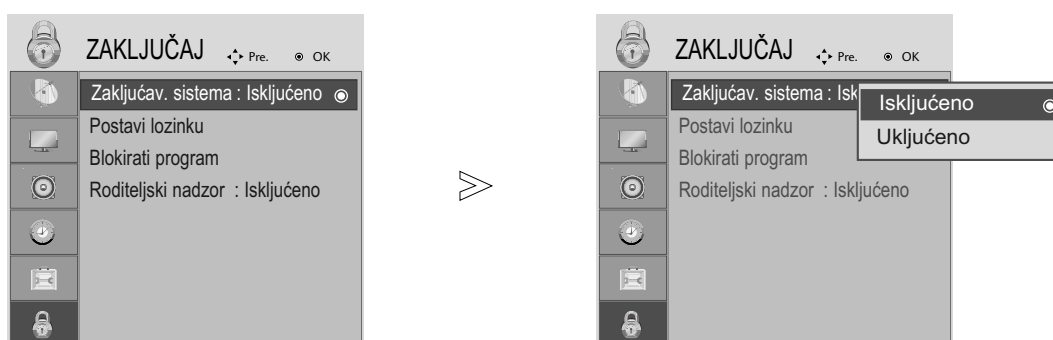

- Pritisnite dugme MENU (meni) ili EXIT (izlaz) da biste zatvorili prozor.
- Pritisnite dugme BACK (NAZAD) da pređete na prethodni ekran menija.

RODITELJSKI NADZOR / KONTROLA SADRŽAJA

PODEŠAVANJE LOZINKE I ZAKLJUČAVANJE SISTEMA

Unesite lozinku, pritisnite '0', '0', '0', '0' na daljinskom upravljaču.



-   Izaberite ZAKLJUČAJ.
-   Izaberite Zaključav. sistema.
-   Izaberite Uključeno.
-    Podesite lozinku.
-  Unesite lozinku od 4 cifara.
Uverite se da ste zapamtili broj!
Ponov unesite novu lozinku radi potvrde.

• Ako zaboravite vašu lozinku, pritisnite '7', '7', '7', '7' na daljinskom upravljaču.

- Pritisnite dugme MENU (meni) ili EXIT (izlaz) da biste zatvorili prozor.
- Pritisnite dugme BACK (NAZAD) da pređete na prethodni ekran menija.





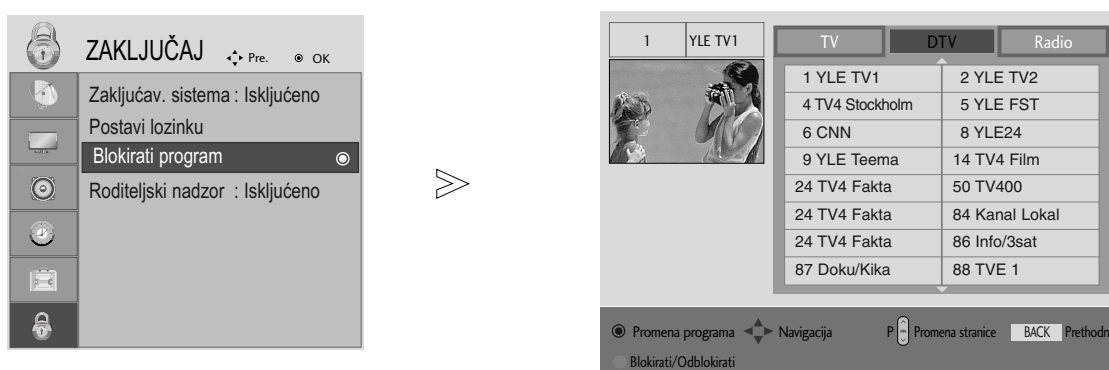

RODITELJSKI NADZOR / KONTROLA SADRŽAJA

BLOKIRANJE PROGRAMA

Ova funkcija blokira bilo koji program koji ne želite da gledate ili ne želite da gledaju vaša deca.

Ova funkcija je na raspolaganju u Zaključavnje sistem "Uključen".



-   Izaberite ZAKLJUČAJ.
-   Izaberite program za blokiranje.
-  Unesite program za blokiranje.
-   Izaberite program koji treba da zaključate.

- Pritisnite dugme MENU (meni) ili EXIT (izlaz) da biste zatvorili prozor.
- Pritisnite dugme BACK (NAZAD) da pređete na prethodni ekran menija.

RODITELJSKI NADZOR / KONTROLA SADRŽAJA

RODITELJSKI NADZOR (SAMO U DIGITALNOM REŽIMU)





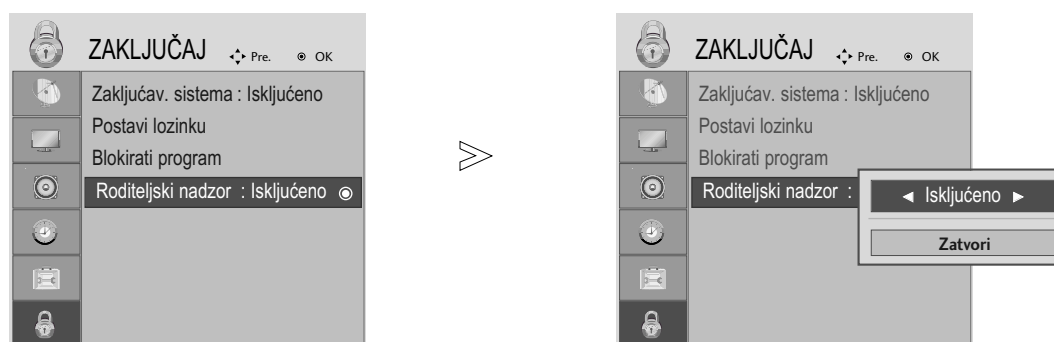

Ova funkcija radi u skladu sa informacijama emitovanim od strane stanice. Radi toga ako signal nosi netačne informacije, onda ova funkcija neće raditi.

Potrebna je lozinka da pristupite ovo meniju.

Ovaj monitor je programiran da upamti zadnju podešenu opciju čak iako isključite monitor.

Sprečava deca da gledaju određene TV programe za odrasle, u skladu sa podešenom kontrolom sadržaja.



-   Izaberite ZAKLJUČAJ.
-   Izaberite Roditeljski nadzor.
-   Make appropriate adjustments.
-  Pritisnite Spremi.

- Pritisnite dugme MENU (meni) ili EXIT (izlaz) da biste zatvorili prozor.
- Pritisnite dugme BACK (NAZAD) da pređete na prethodni ekran menija.

TELETEKST

Ova funkcija nije dostupna u svim državama.

Teletext je besplatna usluga emitovana od strane većina TV stanica, koja daju najnovije informacije u vestima, vremenskoj prognozi, programima televizija, pokazuje cene i mnogo drugih tema.

Dekoder teleteksta u ovom monitoru može podržati JEDNOSTAVNE, NASLOVE i FASTEXT sisteme. JEDNOSTAVAN (standardni teletext) sadrži određen broj stranica koje možete izabrati direktnim unosom odgovarajućeg broja stranice.

NASLOV i FASTEXT su više moderniji načini, omogućavajući vam brz i lak izbor informacija teleteksta.

UKLJUČIVANJE / ISKLJUČIVANJE

Pritisnite taster TEXT da biste se prebacili na teletext. Pojaviće se na ekranu početna strana ili strana koja je poslednji put gledana.

U zaglavlju su prikazani dva broja stranice, naziv TV stanice, datum i vreme. Prvi broj stranice označava vaš izbor, dok drugi pokazuje trenutno prikazanu stranicu.

Pritisnite taster TEXT ili EXIT da biste se prebacili na teletext. Ponovo se pojavljuje prethodni režim.

JEDNOSTAVAN TEKST

■ Izbor stranice

- 1 Unesite željeni broj stranice sa trocifrenim brojem upotrebom tastera BROJKI. Ako tokom izbora pritisnete pogrešan broj, onda morate da kompletirate trocifreni broj i ponovo uneti pravilan broj stranice.
- 2 Tastere PR + ili - se mogu upotrebiti za izbor prethodne ili sledeće stranice.

NASLOVI

Korisnički vodič prikazuje četiri polja-crveno, zeleno, žuto i plavo na dnu ekrana. Žuto polje označava sledeću grupu a plavo polje označava sledeći blok.

■ Izabiranje stranice bloka / grupe

- 1 Sa plavim tasterom možete napredovati od bloka do bloka.
- 2 Koristite žuti taster da produžite u sledeću grupu sa automatskim prekoračenjem u sledeći blok.
- 3 Sa zelenim tasterom možete produžiti u sledeću stranicu sa automatski prekoračenjem u sledećoj grupi. Drugi način je upotreba tastera PR +.
- 4 Crveno dugme vam omogućava da se vratite na prethodni izbor. Drugi način je upotreba tastera PR -.

■ Direktan izbor stranice

Odogovarajući režimu JEDNOSTAVAN teletext, možete odabrati stranicu unosom trocifrenog broja upotrebom tastera BROJKI u režimu NASLOVI.

TELETEKST

FASTEXT

Stranice teleteksta su kodirane bojama duž podnožja ekrana i njihov izbor se vrši pomoću pritiska na odgovarajući taster u boji.

■ Izbor stranice

- 1 Pritisnite taster  da biste izabrali stranicu indeks.
- 2 Možete izabrati stranice koje su kodirane bojama u podnožju sa odgovarajućim tasterom u boji.
- 3 Odgovarajući režimu JEDNOSTAVAN teletekst, možete odabrati stranicu unosom trocifrenog broja upotrebom tastera BROJKI u režimu FASTEXT.
- 4 Tastere PR + ili - se mogu upotrebiti za izbor prethodne ili sledeće stranice.

SPECIJALNE FUNKCIJE TELTEKSTA



■ OTKRIJ

Izaberite ovaj taster ako želite da prikazete skrivene informacije, kao što su rešenja zagonetki. Ponovo pritisnite dugme da biste uklonili informaciju s ekrana.



■ AUŽURIRANJE

Prikazuje TV sliku na ekranu dok se čeka na novu stranicu teleteksta. Ovaj prikaz se pojavljuje u gornjem levom uglu ekrana. Kada je ažurirana stranica na raspolaganju, onda će prikaz biti promenjen prema broju stranice.

Pritisnite ovaj taster da pogledate ažuriranu stranicu teleteksta.



■ VREME

Dok gledate TV program, izaberite ovaj taster da prikazete vreme u gornjem desnom uglu ekrana. Pritisnite ponovo ovaj taster da biste uklonili prikaz. U režimu teleteksta, pritisnite ovo dugme da biste izabrali broj pod stranice. Broj pod stranice je prikazan pri dnu ekrana. Da biste zadržali ili promenili pod stranu, pritisnite CRVENI/ZELENI, PR+ ili - ili NUMBER taster.

Ponovo pritisnite da biste napustili funkciju.



■ ZADRŽID

Zaustavlja automatsku promenu stranice, ukoliko teletekst stranica sadrži dva ili više pod stranice. Broj pod stranica i prikazanih pod stranica je obično prikazano na ekranu ispod vreme. Kada je ovaj taster izabran, simbol stop je prikazan u gornjem levom uglu ekrana i funkcija automatske promene stranice

je zabranjena. Za nastavak pritisnite opet ovaj taster

DIGITALNI TELETEKST

*Ova funkcija radi samo u UK.

Monitorvam omogućava pristup digitalnom teletekstu koji je jako poboljšan u raznim aspektima kao što su tekst, grafike itd.

Ovaj digitalni teletekst može pristupiti specijalnom digitalnom teletekstu i specifičnim uslugama koji se emituju od strane digitalnog teleteksta.

Da biste prikazali teletekst morate isključiti jezik za titlove u njegovom meniju pomoću pritiska na taster SUBTITLE (titl).

TELETEKST UNUTAR DIGITALNOG SERVISIA

1 Pritisnite brojčani tastere ili taster PR + ili - da biste izabrali digitalnu uslugu koja emituje digitalni teletekst.

Da saznate koji su servisi digitalnog teleteksta, pogledajte EPG spisak servisa.

2 Sledite indikacije na digitalnom teletekstu i pređite na sledeći korak pritiskom na TEXT, OK, ▲ ili ▼, ◀ ili ▶ CRVENI, ZELENI, ŽUTI, PLAVI ili BROJČANI tasteri i itd.

3 Da promenite servis digitalnog teleteksta, izaberite drukčiji servis pomoću brojčanog tastera ili tastera PR + ili -.

Ako pritisak na taster MENI, VODIČ ili INFO taster i uzrokuje privremeni nestanak teletekst usluge, Ako ih ponovo pritisnete ond će se pojaviti opet usluga teleteksta.



TELETEKST U DIGITALNOM SERVISU

1 Pritisnite brojčani tastere ili taster PR + ili - da biste izabrali određenu uslugu koja emituje digitalni teletekst.

2 Pritisnite taster TEXT ili obojene tastere da biste se prebacili na teletekst.

3 Sledite indikacije na digitalnom teletekstu i pređite na sledeći korak pritiskom na OK, ▲ ili ▼, ◀ ili ▶ CRVENI, ZELENI, ŽUTI, PLAVI ili BROJČANI tasteri i itd.

4 Pritisnite taster TEKST ili obojene tasterer da isključite digitalni teletekst i da se vratite nazad na lgeđanje TV-a.

Neki servisi vam možda omogućavaju da pristupite tekst servisa pomoću CRVENOG tastera.

Ako pritisak na taster MENI, VODIČ ili INFO taster i uzrokuje privremeni nestanak teletekst usluge, Ako ih ponovo pritisnete ond će se pojaviti opet usluga teleteksta.



DODATAK

PRONALAZENJE GREŠAKA

Monitor ne radi normalno	
Daljinski upravljač ne radi	<ul style="list-style-type: none">■ Proverite da li ima neki predmet između daljinskog upravljača i proizvoda koji uzrokuje ometanje. Uverite se da ste usmerili daljinski upravljač u pravcu monitora.■ Uverite se da ste umetnuli baterije sa pravilnim polaritetom (+ na +, - na -).■ Uverite se da je podešen pravilan režim rada daljinskog upravljača: TV, VCR, itd.■ Instalirajte nove baterije.
Napajanje je iznenada isključeno	<ul style="list-style-type: none">■ Da li je konfigurisan sleep tajmer?■ Proverite podešenja upravljanja napajanja. Napajanje prekinuto.■ Nema emitovanje stanice u sinhronizaciji sa aktivnom funkcijom Auto sleep.

Ne radi video funkcija.	
Nema slike i nema zvuka	<ul style="list-style-type: none">■ Proverite da li je proizvod uključen.■ Probajte drugi kanal. Možda je problem u emitovanju.■ Da li je strujni kabl priključen u utičnici na zidu?■ Proverite smer vaše antene i/ili njenu lokaciju.■ Proverite zidnu utičnicu, priključite kabl drugog uređaja u utičnicu gde je monitor bio priključen.
Slika se sporo pojavljuje nakon uključivanja	<ul style="list-style-type: none">■ To je normalno, slika je prigušena tokom procesa pokretanja monitora. Molim obratite se servisnom centru ako se slika ne pojavi nakon 5 minuta.
Nema ili slaba boja ili slaba slika.	<ul style="list-style-type: none">■ Podesite boju u opcijama menija.■ Napravite dovoljna prostora između proizvoda i video plejera.■ Probajte drugi kanal. Možda je problem u emitovanju.■ Da li su video kablovi pravilno povezani?■ Aktivirajte bilo koju funkciju da povratite osvetljaj slike.
Horizontalne/vertikalne rešetke ili drhtanje slike	<ul style="list-style-type: none">■ Proverite lokalne smetnje kao što je rad nekog električnog aparata ili električnog alata.
Slab prijem na nekim kanalima.	<ul style="list-style-type: none">■ Kanal stanice ili kablovskog kanala ima probleme, podesite drugu stanicu.■ Signal stanice je slab, preusmerite antenu da biste imali bolji prijem slabijih stanica.■ Proverite da li ima mogući izvori smetnje.
Linije ili pruge na slici.	<ul style="list-style-type: none">■ Proverite antenu (promenite poziciju antene).

DODATAK

Audio funkcija ne radi.

Ima slike i nema zvuk	<ul style="list-style-type: none">■ Pritisnite taster VOL + ili -.■ Zvuk prigušen? Pritisnite taster MUTE (bez zvuka).■ Probajte drugi kanal. Možda je problem u emitovanju.■ Da li su audio kablovi pravilno povezani?
Nema izlazni audio signal na jednom od zvučnika	<ul style="list-style-type: none">■ Podesite balans u opcijama menija.
Neobičan zvuk koji dolazi iz proizvoda.	<ul style="list-style-type: none">■ Promena u vlažnosti ili temperaturi okoline može uzrokovati neobičan zvuk kada uključujete ili isključujete proizvod i to nije greška u proizvodu.

Primenjivo samo za RGB/DVI režim

Nema prikazane slike.

Struja je uključena, strujni indikator je plav ali je ekran izrazito taman.	<ul style="list-style-type: none">■ Podesite ponovo jačinu osvetljenja i kontrast.
Da li strujni indikator izgleda žuto?	<ul style="list-style-type: none">■ Ako je proizvod u načinu uštede energije, pomaknite miš ili pritisnite bilo koji taster.
Da li se pojavljuje poruka 'Van dometa'?	<ul style="list-style-type: none">■ Signal iz računara (video kartice) je van vertikalne ili horizontalne frekvencije opsega proizvoda. Namestite opseg frekvencije upućujući se na specifikacije u vodiču za korisnike.
Da li se pojavljuje poruka 'Proverite interkonekcijski kabl'?	<ul style="list-style-type: none">■ Interkonekcijski kabl između računara i proizvoda nije priključen. Proverite interkonekcijski kabl.■ Pritisnite dugme 'INPUT' (ULAZ) na daljinskom upravljaču da biste proverili ulazni signal.

DODATAK

'Nepoznat proizvod' poruka se pojavljuje kada je proizvod priključen.

Da li ste instalirali drajver?

- Instalirajte drajver od proizvoda, koji je dopremljen s proizvodom ili ga preuzmite sa veb stranice. (<http://www.lge.com>)
- Pogledajte da li se podržava funkcija utakni i koristi tako što ćete pogledati korisnički vodič video kartice.

Pojavljuje se zaostala slika na proizvodu

Zaostala slika se pojavljuje i nakon što je proizvod isključen.

- Ako koristite fiksnu sliku duže vreme, pikseli mogu brzo da se oštete. Koristite čuvar ekrana.

Boja ekrana je neuobičajena.

Ekran ima slabu rezoluciju (16 boja).

- Podesite rezoluciju boje ekrana na više od 24 bita (istinska boja) Izaberite kontrolu menija Ploča-Displej-Podešavanje-Boja u Windows.

Boja ekrana je nestalna ili jednobojna.

- Proverite status veze interkonekcijskog kabla.

Da li se pojavljuju crne tačke na ekranu?

- Nekoliko piksela (crvena, zelena, bela ili crna boja) mogu da se pojave na ekranu i izbiti na jedinstvene karakteristike LCD ploče. To nije kvar LCD-a.

Primenjivo samo za RGB režim

Slika ekrana se neuobičajeno blokira.

Da li je položaj ekrana pogrešan?

- Podesite meni Position (Položaj) u OSD-u.
- Pogledajte da li je rezolucija video kartice i frekvencije podržana od strane proizvoda. Ako je frekvencija van dometa, podesite na preporučenu rezoluciju u Kontrolnoj ploči meni Prikaz - Podešenje.

Da li se pojavljuju tanke linije na pozadini ekrana?

- Namestite Clock (časovnik) meni u OSD-u.

Horizontalne smetnje se pojavljuju ili karakteri izgledaju nejasno.

- Namestite Phase (Faza) meni u OSD-u.

DODATAK

ODRŽAVANJE

Prevremeni kvarovi se mogu sprečiti. Brižljivo i redovno čišćenje može produžiti vek trajanja Vašeg monitora.

Pažnja : Uverite se da ste isključili napajanje i iskopčali kabl za napajanje pre nego što počnete sa čišćenjem.

Čišćenje ekrana

- 1 Da bi odbili prašinu od ekrana neko vreme najbolje je ako namokrite meku krpu sa mešavinom mlake vode i malo omekšivača ili deterdženta za sudove. Iscedite krpu dok ne postane skoro suva i onda je upotrebite za brisanje ekrana.
- 2 Uverite se da ste obrisali višak vode od ekrana i onda dopustite da se osuši na vazduhu pre nego što uključite Vaš monitor.

Čišćenje kutije

- Da biste uklonili prljavštinu ili prašinu, obrišite kutiju sa mekom i suvom magičnom krpom.
- Nemojte koristiti vlažnu krp.

Dugotrajna odsutnost

⚠ OPREZ

- ▶ Ako računate na to da ostavite monitor bez upotrebe za dug period vremena (kao što je odmor), dobro bi bilo da iskopčate kabl za napajanje da biste zaštitili monitor protiv groma ili nestabilnosti u napajanju.

DODATAK

TEHNIČKE KARAKTERISTIKE PROIZVODA

<M1994D>

LCD ploča	Vrsta ekrana	19 inča širok ekran (481,41 mm) TFT (tranzistor tankog sloja) LCD (displej od tečnog kristala) ploča Vidljiva dijagonalna veličina : 481,41 mm
	Veličina piksela	0,243(H) x 0,243(V) mm
Video signal	Maks. rezolucija	1680 X 1050 @ 60 Hz
	Preporučena rezolucija	1680 X 1050 @ 60 Hz
	Horizontalna frekvencija	30 - 83 kHz
	Vertikalna frekvencija	56 - 75 Hz
	Vrsta sinhronizacije	Zasebna sinhronizacija, digitalna
Ulazni konektor		TV, D-Sub analogno, SCART*2, PC Audio ulaz, komponenta, DVI-D, HDMI*2
Struja	Nazivni napon	AC100-240V~ 50/60 Hz 0,8A
	Potrošnja energije	Način uključeno : 48W (obično) Način Sleep ≤ 1W (RGB) Režim „Isključeno“ ≤ 1W
Tilt (iskošenje)	Opseg nagiba	-5 ~ 15°
Dimenzije (širina x visina x dubina) Težina		456,2 x 394,7 x 193,2 mm (17,96 x 15,54 x 7,61 inča) 4,3 kg / 9,48 lbs
Uslovi okruženja	Radna temperatura	10 ~ 35°C
	Radna vlaga	20 ~ 80%
	Temperatura skladištenja	-10 ~ 60°C
	Vlaga skladištenja	5 ~ 90%

- Gore navedene tehničke karakteristike su predmet izmena bez prethodne najave zbog poboljšanja u kvalitetu.

DODATAK

TEHNIČKE KARAKTERISTIKE PROIZVODA

<M2094D>

LCD ploča	Vrsta ekrana	20,1 inča širok ekran (511,13 mm) TFT (tranzistor tankog sloja) LCD (displej od tečnog kristala) ploča Vidljiva dijagonalna veličina: 511,13 mm
	Veličina piksela	0,258(H) x 0,258(V) mm
Video signal	Maks. rezolucija	1680 X 1050 @60 Hz
	Preporučena rezolucija	1680 X 1050 @60 Hz
	Horizontalna frekvencija	30 - 83 kHz
	Vertikalna frekvencija	56 - 75 Hz
	Vrsta sinhronizacije	Zasebna sinhronizacija, digitalna
Ulazni konektor		TV, D-Sub analogno, SCART*2, PC Audio ulaz, komponenta, DVI-D, HDMI*2
Struja	Nazivni napon	AC100-240V~ 50/60 Hz 0,9A
	Potrošnja energije	Način uključeno : 52 W (obično) Način Sleep ≤ 1W (RGB) Režim „Isključeno“ ≤ 1W
Tilt (iskošenje)	Opseg nagiba	-5 ~ 15°
Dimenzije (širina x visina x dubina) Težina		479,9 x 410,4 x 193,2 mm (18,89 x 16,16 x 7,61 inča) 4,5 kg / 9,92 lbs
Uslovi okruženja	Radna temperatura	10 ~ 35°C
	Radna vlaga	20 ~ 80%
	Temperatura skladištenja	-10 ~ 60°C
	Vlaga skladištenja	5 ~ 90%

- Gore navedene tehničke karakteristike su predmet izmena bez prethodne najave zbog poboljšanja u kvalitetu.

DODATAK

TEHNIČKE KARAKTERISTIKE PROIZVODA

<M2294D>

LCD ploča	Vrsta ekrana	21,995 inča širok ekran (558,673 mm) TFT (tranzistor tankog sloja) LCD (displej od tečnog kristala) ploča Vidljiva dijagonalna veličina : 558,673 mm
	Veličina piksela	0,282(H) x 0,282(V) mm
Video signal	Maks. rezolucija	1680 X 1050 @ 60 Hz
	Preporučena rezolucija	1680 X 1050 @ 60 Hz
	Horizontalna frekvencija	30 - 83 kHz
	Vertikalna frekvencija	56 - 75 Hz
	Vrsta sinhronizacije	Zasebna sinhronizacija, digitalna
Ulazni konektor		TV, D-Sub analogno, SCART*2, PC Audio ulaz, komponenta, DVI-D, HDMI*2
Struja	Nazivni napon	AC100-240V~ 50/60 Hz 0,9A
	Potrošnja energije	Način uključeno : 52W (obično) Način Sleep ≤ 1W (RGB) Režim „Isključeno“ ≤ 1W
Tilt (iskošenje)	Opseg nagiba	-5 ~ 15°
Dimenzije (širina x visina x dubina) Težina		521,7 x 435,4 x 193,2 mm (20,54 x 17,14 x 7,61 inča) 5,0 kg / 11,0 lbs
Uslovi okruženja	Radna temperatura	10 ~ 35°C
	Radna vlaga	20 ~ 80%
	Temperatura skladištenja	-10 ~ 60°C
	Vlaga skladištenja	5 ~ 90%

- Gore navedene tehničke karakteristike su predmet izmena bez prethodne najave zbog poboljšanja u kvalitetu.

DODATAK

PROGRAMIRANJE DALJINSKOG UPRAVLJAČA

Daljinski upravljač je višestruka marka ili univerzalni daljinski. On može biti programiran da radi sa skoro svim uređajima na daljinski upravljač od drugih proizvođača.

Uzmite u obzir da daljinski upravljač možda ne može upravljati sa svim modelima drugih marki.

Programiranja kóda u režimu daljinskog upravljača

- 1 Testiranje vašeg daljinskog upravljača.
Da biste saznali da li vaš daljinski upravljač može upravljati sa drugim komponentima bez programiranja, upalite jednu komponentu kao što je VCR i pritisnite odgovarajuću taster za režim (kao što je DVD ili VCR) na daljinskom upravljaču dok pokazujete u pravcu komponente. Testirajte tastere POWER (napajanje) i P +/- (programi) da biste videli da li komponenta pravilno reaguje. Ako ne reaguje, onda je optrebno izvršiti programiranje daljinskog upravljača.
- 2 Uključite komponentu koju treba programirati, onda pritisnite odgovarajući taster režima (kao što je DVD ili VCR) na daljinskom upravljaču. Taster daljinskog upravljača željenog uređaja je osvetljen.
- 3 Pritisnite istovremeno tastere MENU (meni) i MUTE (bez zvuka), daljinski upravljač je spreman za programiranje sa novim kódom.
- 4 Unesite broj kóda korišćenjem brojčanih tastera na daljinskom upravljaču. Bojevi kóda za programiranje za odgovarajuću komponentu možete pronaći na sledećim stranicama. Opet, ako je kód pravilan, onda se uređaj uključuje.
- 5 Pritisnite taster MENU (meni) da biste memorisali kód.
- 6 Testirajte funkcije daljinskog upravljača da biste videli da li komponenta pravilno reaguje. Ako ne, ponovite korak 2.

PROGRAMIRANJE KÓDOVA

DVD

Marka	Kodovi	Marka	Kodovi	Marka	Kodovi
APEX DIGITAL	022	mitsubishi	002	RCA	005 006
DENON	020 014	NAD	023	SAMSUNG	011 015
GE	005 006	ONKYO	008 017	SONY	007
HARMAN KARDON	027	PANASONIC	003 009	THOMPSON	005 006
JVC	012	PHILIPS	013	TOSHIBA	019 008
LG	001 010 016 025	PIONEER	004 026	YAMAHA	009 018
MAGNAVOX	013	PROCEED	021	ZENITH	010 016 025
MARANTZ	024	PROSCAN	005 006		

DODATAK

VCR

Marka	Kodovi	Marka	Kodovi	Marka	Kodovi
AIWA	034	MAGNAVOX	031 033 034 041	SAMSUNG	032 040 102 104
AKAI	016 043 046 124 125 146		067 068		105 107 109 112
AMPRO	072	MARANTZ	012 031 033 067 069		113 115 120 122 125
ANAM	031 033 103	MARTA	101	SANSUI	022 043 048 135
AUDIO DYNAMICS	012 023 039 043	MATSUI	027 030	SANYO	003 007 010 014
BROKSONIC	035 037 129	MEI	031 033		102 134
CANON	028 031 033	MEMOREX	003 010 014 031	SCOTT	017 037 112 129
CAPEHART	108		033 034 053 072		131
CRAIG	003 040 135		101 102 134 139	SEARS	003 008 009 010
CURTIS MATHES	031 033 041	MGA	045 046 059		013 014 017 020
DAEWOO	005 007 010 064 065 108 110 111 112 116 117 119	MINOLTA	013 020		031 042 073 081
DAYTRON	108	MITSUBISHI	013 020 045 046 049 051 059 061 151	SHARP	031 054 149
DBX	012 023 039 043	MTC	034 040	SHINTOM	024
DYNATECH	034 053	MULTITECH	024 034	SONY	003 009 031 052
ELECTROHOME	059	NEC	012 023 039 043 048		056 057 058 076
EMERSON	006 017 025 027 029 031 034 035 036 037 046 101 129 131 138 153	NORDMENDE	043	SOUNDESIGN	034
FISHER	003 008 009 010	OPTONICA	053 054	STS	013
FUNAI	034	PANASONIC	066 070 074 083 133 140 145	SYLVANIA	031 033 034 059 067
GE	031 033 063 072 107 109 144 147	PENTAX	013 020 031 033 063	SYMPHONIC	034
GO VIDEO	132 136	PHILCO	031 034 067	TANDY	010 034
HARMAN KARDON	012 045	PHILIPS	031 033 034 054 067 071 101	TATUNG	039 043
HITACHI	004 018 026 034 043 063 137 150	PILOT	101	TEAC	034 039 043
INSTANTREPLAY	031 033	PIONEER	013 021 048	TECHNICS	031 033 070
JCL	031 033	PORTLAND	108	TEKNIKA	019 031 033 034 101
JCPENNY	012 013 015 033 040 066 101	PULSAR	072	THOMAS	034
JENSEN	043	QUARTZ	011 014	TMK	006
JVC	012 031 033 043 048 050 055 060 130 150 152	QUASAR	033 066 075 145	TOSHIBA	008 013 042 047 059 082 112 131
KENWOOD	014 034 039 043 047 048	RCA	013 020 033 034 040 041 062 063 107 109 140 144 145 147	TOTEVISION	040 101
LG (GOLDSTAR)	001 012 013 020 101 106 114 123	REALISTIC	003 008 010 014 031 033 034 040 053 054 101	UNITECH	040
LLOYD	034	RICO	058	VECTOR RESEARCH	012
LXI	003 009 013 014 017 034 101 106	RUNCO	148	VICTOR	048
MAGIN	040	SALORA	014	VIDEO CONCEPTS	012 034 046
				VIDEOSONIC	040
				WARDS	003 013 017 024 031 033 034 040 053 054 131
				YAMAHA	012 034 039 043
				ZENITH	034 048 056 058 072 080 101

DODATAK IC KÓDOVI

1. Kako se povezati

- Priključite Vaš dalkjinski upravljač sa žicom u portu monitora za daljinski upravljač.

2. IC kódovi za daljinski upravljač

- Izlazni oblik signala

Jednostruki signal, moduliran sa 37.917 KHz signalom pri 455 KHz

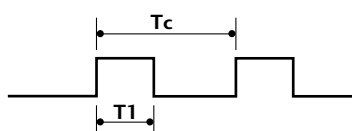

Noseća frekvencija
 $FCAR = 1/TC = fOSC/12$
 Faktor režima rada = $T1/TC = 1/3$

- Konfiguracija okvira

1-vi okvir

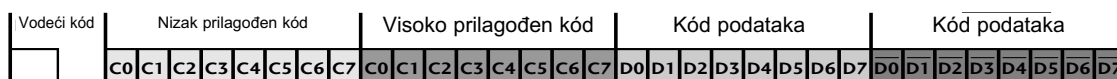

Ponavljajući okvir

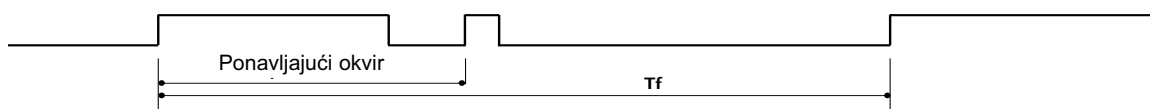

- Ponavljajući kód

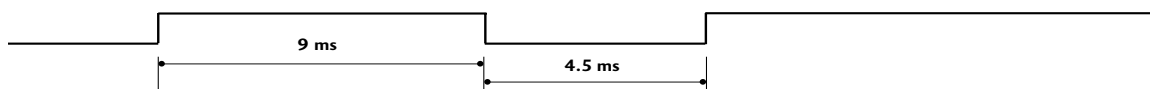

- Vodeći kód

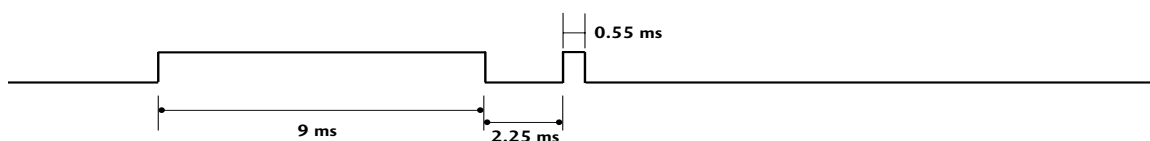

- Opis bita

Bit "0"

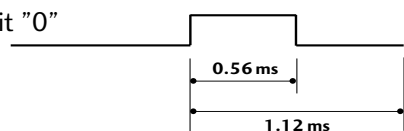

Bit "1"

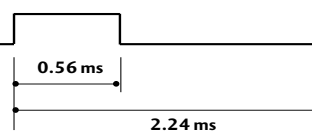

- Interval okvira : Tf

Oblik signala se prenosi sve dok je taster pritisnut.

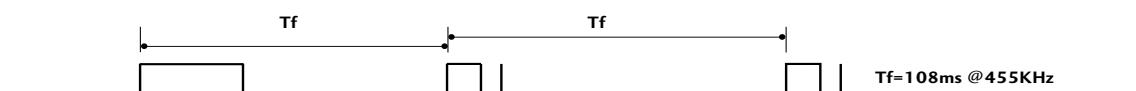

DODATAK

Kód (Heksa)	Funkcija	Napomena
00	PR +	R/C TASTER
01	PR -	R/C TASTER
02	VOL +	R/C TASTER
03	VOL -	R/C TASTER
40	Up (▲)	R/C TASTER
41	Down (▼)	R/C TASTER
06	Right (▶)	R/C TASTER
07	Left (◀)	R/C TASTER
08	POWER	R/C TASTER (NAPAJANJE ISKLJUČENO/UKLJUČENO)
09	MUTE	R/C TASTER
10	Brojčani taster 0	R/C TASTER
11	Brojčani taster 1	R/C TASTER
12	Brojčani taster 2	R/C TASTER
13	Brojčani taster 3	R/C TASTER
14	Brojčani taster 4	R/C TASTER
15	Brojčani taster 5	R/C TASTER
16	Brojčani taster 6	R/C TASTER
17	Brojčani taster 7	R/C TASTER
18	Brojčani taster 8	R/C TASTER
19	Brojčani taster 9	R/C TASTER
0B	INPUT	R/C TASTER
AA	INFO ⓘ	R/C TASTER
AB	GUIDE	R/C TASTER
56	SUBTITLE	R/C TASTER
5B	EXIT	R/C TASTER
1E	FAV	R/C TASTER
1A	Q.VIEW	R/C TASTER
50	D/A TV	R/C TASTER
F0	TV/RADIO	R/C TASTER
0A	I/II	R/C TASTER
0E	SLEEP	R/C TASTER
43	MENU	R/C TASTER
44	OK(Ⓞ)	R/C TASTER
53	LIST	R/C TASTER
20	TEXT	R/C TASTER
2A	REVEAL	R/C TASTER
26	TIME	R/C TASTER
28	BACK	R/C TASTER
62	UPDATE	R/C TASTER
70	INDEX	R/C TASTER
65	HOLD	R/C TASTER
61	PLAVI taster	R/C TASTER
63	ŽUTI taster	R/C TASTER
71	ZELENI taster	R/C TASTER
72	CRVENI taster	R/C TASTER
79	RATIO	R/C TASTER

DODATAK

KONFIGURACIJA EKSTERNOG KONTROLNOG UREĐAJA

RS-232C konfiguracija

Priključite ualžnu utičnicu RS-232C (serijski port) na eksternom kontrolnom uređaju (kao što je kompjuter ili A/V kontrolni sistem) da biste upravljali funkcije proizvoda od spolja.

Priključite serijski port kontrolnog uređaja u RS-232C utičnici na zadnjoj ploči proizvoda.

Napomena : RS-232C kablovi nisu isporučeni sa proizvodom.

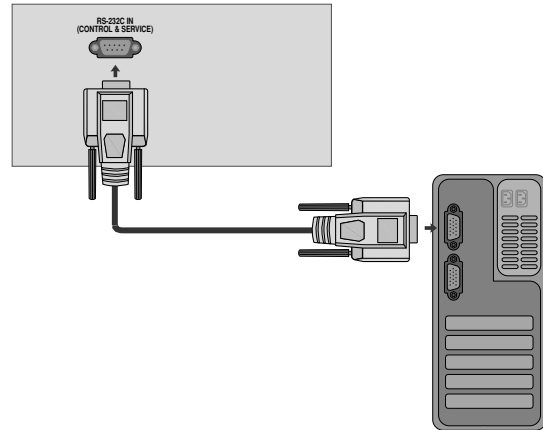

Tip konektora; D-Sub 9-pinski muški

Br.	Naziv pina
1	Nema konekcije
2	RXD (za prijem podataka)
3	TXD (za prenos podataka)
4	DTR (spreman za bočnu terminalsku opremu)
5	GND
6	DSR (spreman za bočnu opremu za prenos podataka)
7	RTS (spreman za slanje)
8	CTS (čisto za slanje)
9	Nema konekcije

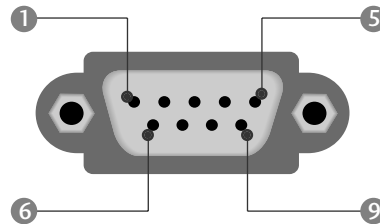

RS-232C konfiguracije

Konfiguracije sa 7-žica (standardni RS-232C kabl)

	PC	TV	
RXD	2	3	TXD
TXD	3	2	RXD
GND	5	5	GND
DTR	4	6	DSR
DSR	6	4	DTR
RTS	7	8	CTS
CTS	8	7	RTS
	D-Sub 9	D-Sub 9	

Konfiguracije sa 3-žice (nije standardno)





	PC	TV	
RXD	2	3	TXD
TXD	3	2	RXD
GND	5	5	GND
DTR	4	6	DTR
DSR	6	4	DSR
RTS	7	7	RTS
CTS	8	8	CTS
	D-Sub 9	D-Sub 9	

DODATAK

Postavi ID

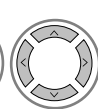
Koristite ovu funkciju za određivanje ID broja.
Pogledajte 'Stvarno mapiranje podataka'. ► str. 95



-   Izaberite OPCIJA.
-   Izaberite Postavi ID.
-   podešava Postavi ID da bi izabrao željeni broj TV ID.
Opseg podešavanja Postavi ID je 1~99.

- Pritisnite dugme BACK (NAZAD) da pređete na prethodni ekran menija.

DODATAK

Parametri komunikacije

- Brzina boda : 9600 bps (UART)
- Dužina podataka : 8 bita
- Parnost : Nema
- Stop bit : 1 bit
- Kód komunikacije : ASCII kód
- Koristite ukršteni kabl.

Spisak referentnih naloga

	KOMANDA		PODACI (Heksadecimalno)
	1	2	
01. Struja	k	a	00 ~ 01
02. Format slike	k	c	pogledajte str. 93
03. Ekran bez zvuka	k	d	00 ~ 01
04. Glasnoća bez zvuka	k	e	00 ~ 01
05. Kontrola glasnoće	k	f	00 ~ 64
06. Contrast (Kontrast)	k	g	00 ~ 64
07. Brightness (Osvetljaj)	k	h	00 ~ 64
08. Boja	k	i	00 ~ 64
09. Nijansa	k	j	00 ~ 64
10. Sharpness (Oštrina)	k	k	00 ~ 64
11. OSD izbor	k	l	00 ~ 01
12. Režim zaključan daljinski upravljača	k	m	00 ~ 01
13. Balance (Balans)	k	t	00 ~ 64
14. Temperatura boje	k	u	00 ~ 02
15. Nenormalni status	k	z	00 ~ 09
16. Automatsko konfigurisanje	j	u	01
17. Ekvilajzer	j	v	pogledajte str. 95
18. Komanda podešavanja	m	a	pogledajte str. 96
19. Dodaj/Preskoči kanal	m	b	00 ~ 01
20. Taster	m	c	Kód tastera
21. Kontrola pozadinskog osvetljaja	m	g	00 ~ 64
22. Izbor ulaza (glavni)	x	b	pogledajte str.96

* Ako se postavi 15 ~ 22, meni se ne pojavljuje na ekranu.

Transmisija / Prijem protokola

Prenos

[Komanda1][Komanda2][][Postavi ID][][Podatak][Cr]

- * [Komanda 1] : Prva komanda za upravljanje TV-om. (j, k, m ili x)
- * [Komanda 2] : Druga komanda za upravljanje TV-om.
- * [Postavi ID] : Možete podesiti dodeljenu identifikaciju da biste odabrali željeni identifikacioni broj monitora u meniju opcija. Opseg podešavanja je 1~ 99. Kada odaberete Postavi ID '0', onda kontrolišete svaki povezani ekran. Postavi ID je prikazan kao decimal (1~99) u meniju a kao heksa decimal (0x0~0x63) u transmisiji/prijemu protokola.
- * [PODATAK] : Za prenos podataka komande. Pošalji 'FF' podatak da bi očitao status naloga.
- * [Cr] : Povratak nosećeg ASCII kod '0x0D'
- * [] : ASCII kod binarna nula (0x20)

OK potvrda

[Komanda2][][Postavi ID][][OK][Podatak][x]

- * TV prenosi ACK (potvrdu) na osnovu ovog formata kada prima normalne podatke. Sada, kada je podatak u režimu čitanja podataka, on pokazuje trenutni status podatka. Ako je podatak u režimu upisa, on vraća podatak računara.

Potvrda o grešci

[Komanda2][][Postavi ID][][NG][Podatak][x]

- * TV prenosi ACK (potvrdu) na osnovu ovog formata kada prima nepravilne podatke od nepodržanih funkcija ili u slučaju grešaka u komunikaciji.

DODATAK

01. Napajanje (komanda : k a)

- ▶ Za kontrolu uključivanja/isključivanja napajanja TV-a.

Prenos

[k][a][][Postavi ID][][Podatak][Cr]

Podaci 00: Napajanje isključeno 01: Napajanje uključeno

Ack

[a][][Postavi ID][][OK/NG][Podatak][x]

- ▶ Radi prikaza da je napon uključen/isključen

Prenos

[k][a][][Postavi ID][][FF][Cr]

Ack

[a][][Postavi ID][][OK/NG][Podatak][x]

* Na sličan način, ako ostale funkcije prenose '0xFF' podatak zasnovan na ovom formatu, onda povratna sprega potvrđivanja podataka daje status o svim funkcijama.

* Potvrda greške ili druge poruke mogu biti prikazane na ekranu ako je napajanje TV-a uključeno.

02. Format slike (Komanda: k c) (veličina glavne slike)

- ▶ Za podešavanje formata slike. (Glavni format slike) Takođe možete podesiti format slike upotrebom Format slike u meniju za SLIKA.

Prenos

[k][c][][Postavi ID][][Podatak][Cr]

Podaci 01 : Normalni ekran (4:3) 06: Original
02: Širok ekran (16:9) 07: 14:9
04: Zoom1 09: Samo skeniranje
05: Zoom2

Ack

[c][][Postavi ID][][OK/NG][Podatak][x]

* Ako koristite PC ulaz, onda izaberite format slike 16:9 ili 4:3.

* U režimu HDMI/Komponentni (iznad 720p), na raspolaganju je Samo skeniranje.

* Možete izabrati samo original u digitalnom teletekstu UK (MHEG-5).

03. Ekran bez slike (komanda: k d)

- ▶ Za upravljanje uključivanja/isključivanja slike za ekran.

Prenos

[k][d][][Postavi ID][][Podatak][Cr]

Podaci 00: Opcija ekrana bez slike isključena (Slika uključena)
01: Opcija ekrana bez slike uključena (Slika isključena)

Ack

[d][][Postavi ID][][OK/NG][Podatak][x]

04. Opcija bez zvuka (komanda: k e)

- ▶ Za upravljanje uključivanjem/isključivanjem zvuka. Takođe, možete podesiti isključivanje zvuka upotrebom tastera MUTE (bez zvuka) na daljinskom upravljaču.

Prenos

[k][e][][Postavi ID][][Podatak][Cr]

Podaci 00: Opcija bez zvuka uključena (Glasnoća isključena)
01: Opcija bez zvuka isključena (Glasnoća uključena)

Ack

[e][][Postavi ID][][OK/NG][Podatak][x]

05. Upravljanje Glasnoće (komanda: k f)

- ▶ Za podešavanje glasnoće. Takođe, možete podešavati glasnoću upotrebom tastera VOLUME (glasnoća) na daljinskom upravljaču.

Prenos

[k][f][][Postavi ID][][Podatak][Cr]

Min. podaci : 00 ~ Maks : 64

* Pogledajte 'Stvarno mapiranje podataka 1'. Pogledajte stranu 95.

Ack

[f][][Postavi ID][][OK/NG][Podatak][x]

06. Kontrast (komanda: k g)

- ▶ Za podešavanje kontrasta ekrana.] Takođe možete podesiti kontrast iz menija SLIKA.

Prenos

[k][g][][Postavi ID][][Podatak][Cr]

Min. podaci : 00 ~ Maks : 64

* Pogledajte 'Stvarno mapiranje podataka 1'. Pogledajte stranu 95.

Ack

[g][][Postavi ID][][OK/NG][Podatak][x]

07. Osvetljaj (komanda: k h)

- ▶ Za podešavanje osvetljaja ekrana. Takođe možete podesiti osvetljaj iz menija SLIKA.

Prenos

[k][h][][Postavi ID][][Podatak][Cr]

Min. podaci : 00 ~ Maks : 64

* Pogledajte 'Stvarno mapiranje podataka 1'. Pogledajte stranu 95.

Ack

[h][][Postavi ID][][OK/NG][Podatak][x]

08. Boja (komanda: k i)

- ▶ Za podešavanje boje ekrana. Takođe možete podesiti boju iz menija SLIKA.

Prenos

[k][i][][Postavi ID][][Podatak][Cr]

Min. podaci : 00 ~ Maks : 64

* Pogledajte 'Stvarno mapiranje podataka 1'. Pogledajte stranu 95.

Ack

[i][][Postavi ID][][OK/NG][Podatak][x]

DODATAK

09. Nijansa (komanda: k j)

- ▶ Za podešavanje nijanse ekrana.
Takođe možete podesiti nijansu iz menija SLIKA.

Prenos

[k][j][][Postavi ID][][Podatak][Cr]

Podaci za crvenu boju : 00 ~ Zeleno : 64
* Pogledajte 'Stvarno mapiranje podataka 1'. Pogledajte stranu 95.

Ack

[j][][Postavi ID][][OK/NG][Podatak][x]

10. Oštrina (komanda: k k)

- ▶ Za podešavanje oštine ekrana.
Takođe možete podesiti oštrinu iz menija SLIKA.

Prenos

[k][k][][Postavi ID][][Podatak][Cr]

Min. podaci : 00 ~ Maks : 64
* Pogledajte 'Stvarno mapiranje podataka 1'. Pogledajte stranu 95.

Ack

[k][][Postavi ID][][OK/NG][Podatak][x]

11. OSD izbor (komanda: k l)

- ▶ Za izbor uključivanja/isključivanja OSD-a (prikaz na ekranu) kada upravljate daljinskim upravljačem.

Prenos

[k][l][][Postavi ID][][Podatak][Cr]

Podaci 00: OSD isključen 01: OSD uključen

Ack

[l][][Postavi ID][][OK/NG][Podatak][x]

12. Režim zaključan daljinski upravljač (komanda: k m)

- ▶ Za zaključavanje kontrola na prednjoj ploči monitora i daljinskom upravljaču.

Prenos

[k][m][][Postavi ID][][Podatak][Cr]

Podaci 00: Zaključavanje isključeno 01: Zaključavanje uključeno

Ack

[m][][Postavi ID][][OK/NG][Podatak][x]

- * Ako ne koristite daljinski upravljač, onda upotrebite ovaj režim.
Kada je glavno napajanje uključeno/isključeno, onda se oslobađa spoljno zaključavanje kontrola.

13. Balans (komanda: k t)

- ▶ Za podešavanje balansa.
Takođe, možete podesiti balans iz menija AUDIO.

Prenos

[k][t][][Postavi ID][][Podatak][Cr]

Min. podaci : 00 ~ Maks : 64
* Pogledajte 'Stvarno mapiranje podataka 1'. Pogledajte stranu 95.

Ack

[t][][Postavi ID][][OK/NG][Podatak][x]

14. Temperatura boje (komanda: k u)

- ▶ Za podešavanje temperature boje. Takođe možete podesiti temepraturu boje iz menija SLIKA.

Prenos

[k][u][][Postavi ID][][Podatak][Cr]

Podaci 00: Srednja 01: Hladna 02: Topla

Ack

[u][][Postavi ID][][OK/NG][Podatak][x]

15. Nepravilno stanje (komanda: k z)

- ▶ Za prepoznavanje nepravilnog stanja.

Prenos

[k][z][][Postavi ID][][FF][][Cr]

Podaci FF : Učitaj

Ack

[z][][Postavi ID][][OK/NG][Podatak][x]

- Podaci 00: Normalno (napajanje uključeno i signal postoji)
01: Nema signala (napajanje uključeno)
02: Isključiti monitor pomoću daljinskog upravljača
03: Isključiti monitor pomoću funkcije sleep vreme
04: Isključiti monitor pomoću funkcije RS-232C
05: Nema 5V
06: Nema naizmjenične struje
07: Isključiti monitor pomoću funkcije alarm za ventilator
08: Isključiti monitor pomoću funkcije slobodno vreme
09: Isključiti monitor pomoću funkcije Auto sleep
a: Isključiti monitor pomoću detekcije AV ploče

- * Ova funkcija se "samo čita".

DODATAK

16. Autom. konfiguracija (komanda: j u)

- Za podešavanje pozicije slike i automatsko smanjivanje drhtanje slike. Ovo radi samo u režimu RGB (PC).

Prenos

[j][u][][Postavi ID][][Podatak][Cr]

Podaci 01 : Za podešavanje

Ack

[u][][Postavi ID][][OK/NG][Podatak][x]

* Stvarno mapiranje podataka 1
 00: Korak 0
 ...
 A : Korak 10 (Podesi indentifikaciju 10)
 ...
 F : Korak 15 (Podesi indentifikaciju 15)
 10 : Korak 16 (Podesi indentifikaciju 16)
 ...
 64 : Korak 100
 ...
 6E : Korak 110
 ...
 73 : Korak 115
 74 : Korak 116
 ...
 C7 : Korak 199
 ...
 FE : Korak 254
 FF : Korak 255

* Stvarno mapiranje podataka 2
 00 : -40
 01 : -39
 02 : -38
 ...
 28 : 0
 ...
 4E : +38
 4F : +39
 50 : +40

17. Ekvilajzer (komanda: j v)

- Za podešavanje ekvilajzera.

Prenos

[j][v][][Postavi ID][][Podatak][Cr]

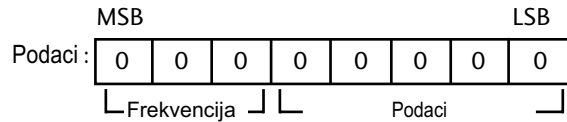

Frekvencija : 0 120 Hz
 1 200 Hz
 2 500 Hz
 3 1.2 kHz
 4 3 kHz
 5 7.5 kHz
 6 12 kHz

Korak (podaci frekvencije):
 Pogledajte 'Stvarno mapiranje podataka 3'.
 Pogledajte stranu 96.

Ack

[v][][Postavi ID][][OK/NG][Podatak][x]

* Izjednačava skup brojeva komande

7	6	5	4	3	2	1	0	Frekvencija
0	0	0						120Hz
0	0	1						200Hz
0	1	0						500Hz
0	1	1						1.2KHz
1	0	0						3KHz
1	0	1						7.5KHz
1	1	0						12KHz

7	6	5	Korak					OSD vrednost
			4	3	2	1	0	
			0	0	0	0	0	-24
		
			0	1	1	1	1	0
		
			1	1	1	1	1	24

Ex) Ako želite da podesite frekvenciju 500Hz i -20 vrednost na OSD meniju, pogledajte 'Stvarno mapiranje podataka 3' i onda pronađite vrednost koraka za -20.

010 (500Hz)00011(Korak 3)=>01000011 =>43
 (Heksadecimal):[j][v][][Postavi ID][][43][][Cr]

* 3 bita frekvencije i 5 bita podataka (korak) čine 8 bita (1 bajt). Promenite 8 bita u heksadecimalni kod.

DODATAK

18. Komanda za podešavanje (komanda: m a)

► Bira kanal sledećeg fizičkog broja.

Prenos

[m][a][][Postavi ID][][Podatak0][][Podatak1][][Podatak2][Cr]

Podaci 00: Podaci visokog kanala

Podaci 01 : Podaci niskog kanala

osim. Br. 47 -> 00 2F (2FH)

Br. 394 -> 01 88 (188H),

DTV Br. 0 -> nije bitno

Podaci 02: 0x00 : ATV, 0x10 : DTV, 0x20 : Radio

Opseg podataka kanala

Analogni - Min: 00 ~ Maks : 63 (0~99)

Digitalni - Min: 00 ~ Maks : 3E7 (0~999)

Ack

[a][][Postavi ID][][OK/NG][Podatak][x]

Min. podaci : 00 ~ Maks : 7DH

19. Dodaj/Preskoči kanal (komanda: m b)

► Za podešavanje statusa preskoči za trenutni program.

Prenos

[m][b][][Postavi ID][][Podatak][Cr]

Podaci 00: Preskoči :

01: Dodaj

Ack

[b][][Postavi ID][][OK/NG][Podatak][x]

20. Šifra (komanda: m c)

► Za slanje IC daljinske šifre.

Prenos

[m][c][][Postavi ID][][Podatak][Cr]

Kod šifre za podatke - Pogledajte stranu 89.

Ack

[c][][Postavi ID][][OK/NG][Podatak][x]

21. Upravljanje pozadinskim osvetljenjem (komanda: m g)

► Za upravljanje pozadinskog osvetljenja.

Prenos

[m][g][][Postavi ID][][Podatak][Cr]

Podaci : Min: 00 ~ Maks : 64 (*prenos u heksadecimalnom kodu)

Ack

[g][][Postavi ID][][OK/NG][Podatak][x]

22. Izbor ulaza (komanda: x b)

(ulaz za glavnu sliku)

► Za izbora ulaznog izvora za glavnu sliku.

Prenos

[x][b][][Postavi ID][][Podatak][Cr]

Struktura podataka

MSB				LSB			
0	0	0	0	0	0	0	0
└ Eksterni ulaz ┘				└ Ulazni broj ┘			

External Input				Podaci
0	0	0	0	DTV
0	0	0	1	Analogni
0	0	1	0	AV
0	1	0	0	Komponenta
0	1	1	0	RGB
1	0	0	0	DVI
1	0	0	1	HDMI

Input Number				Podaci
0	0	0	0	Ulaz1
0	0	0	1	Ulaz2
0	0	1	0	Ulaz3

Ack

[b][][Postavi ID][][OK/NG][Podatak][x]

* Stvarno mapiranje podataka 3
(Ekvilajzer)

Korak : OSD	Korak : OSD
00 : -24	16 : 1
00 : -23	17 : 3
00 : -21	18 : 4
00 : -20	19 : 6
00 : -18	20 : 7
00 : -16	21 : 9
00 : -15	22 : 10
00 : -13	23 : 12
00 : -12	24 : 13
00 : -10	25 : 15
00 : -8	26 : 16
00 : -7	27 : 18
00 : -5	28 : 19
00 : -4	29 : 21
00 : -2	30 : 22
00 : 0	31 : 24

LG Electronics Inc.