

## SISTEMA MICRO COMPONENTE



ESPAÑOL

ENGLISH

## RAD114 (RAD114-A0U, RAS114F)

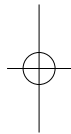

**Antes de utilizar su producto, lea atenta y detenidamente este manual de instrucciones y guárdelo para futuras referencias.**

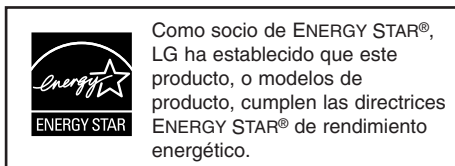
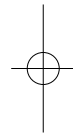

ENERGY STAR® es una marca registrada de los EE.UU.



P/NO :MFL61543915

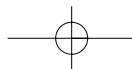

## Medidas de seguridad



**ADVERTENCIA:** PARA REDUCIR EL RIESGO DE DESCARGA ELÉCTRICA, NO EXTRAIGA LA CUBIERTA (O PARTE POSTERIOR). NO HAY EN EL INTERIOR NINGUNA PARTE QUE PUEDA REEMPLAZAR EL USUARIO REFIERA EL MANTENIMIENTO A PERSONAL DE MANTENIMIENTO CUALIFICADO.



Este símbolo de un relámpago con cabeza de flecha dentro de un triángulo equilátero está destinado para alertar al usuario de la presencia de una potencia no aislada peligrosa dentro del producto que puede ser de la magnitud suficiente como para constituir un riesgo de choque eléctrico a las personas.



El signo de exclamación dentro de un triángulo equilátero está destinado para alertar al usuario de la presencia de instrucciones de mantenimiento y funcionamiento en la documentación que acompaña al producto.

**PRECAUCIÓN:** EL EQUIPO NO DEBERÁ EXPONERSE A LA LLUVIA O A LA HUMEDAD Y PARA EVITAR EL RIESGO DE FUEGO O DESCARGA ELÉCTRICA.

**ADVERTENCIA:** no instale el equipo en un espacio cerrado, como en una estantería o mueble similar.

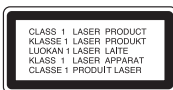

### PRECAUCIÓN :

Este producto emplea un sistema láser. Para asegurar un uso apropiado de este producto por favor, lea cuidadosamente este manual del propietario y consérvelo para futuras consultas. Si la unidad necesitara de mantenimiento, póngase en contacto con un centro de servicio autorizado. El uso de controles, ajustes, o la ejecución de procedimientos, a excepción de los aquí especificados, puede dar lugar a una exposición peligrosa a la radiación. Para prevenir la exposición directa al rayo láser, no intente abrir el cerramiento. Radiación visible del láser al abrirlo. NO FIJE LA VISTA EN EL LÁSER O HAZ DE LUZ.

**PRECAUCIÓN:** el aparato no debe exponerse al agua (goteo o salpicaduras) y no debe colocar sobre el aparato objetos llenos de líquidos, como floreros.

### PRECAUCIÓN referente al cable de alimentación

**La mayoría de los electrodomésticos recomiendan ser emplazados sobre un circuito dedicado;**

Es decir, un circuito de un sólo enchufe que acciona solamente este electrodoméstico y no tiene enchufes o circuitos derivados adicionales. Revise la página de especificaciones de este manual del propietario para asegurarse.

No sobrecargue los enchufes de pared. Los enchufes de pared sobrecargados, flojos o dañados, cables de extensión, cables de alimentación pelados o el aislamiento dañado o agrietado del cable son elementos peligrosos. Cualquiera de estas condiciones podría dar lugar a descargas eléctricas o fuego. Examine periódicamente el cable de su electrodoméstico, ya que su aspecto indica daños o deterioro, desenchúfelo, cese el uso del electrodoméstico, y haga cambiar el cable por una pieza de recambio exacta por un distribuidor de servicio autorizado.

Proteja el cable de alimentación contra daños físicos o mecánicos, como el ser torcido, doblado, pinzado, atrapado bajo una puerta cerrada, o ser pisado continuamente. Preste especial atención a los enchufes, tomas de pared y al punto donde el cable sale del electrodoméstico.

Para desconectar la alimentación principal, retire el cable principal de alimentación. Durante la instalación del producto, asegúrese de que el enchufe sea fácilmente accesible.

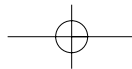

**ESPAÑOL**



## Su sistema Hi-Fi puede hacer muchas cosas



### Contenido



Configuración	4
Unidad principal	5
Acerca del mando a distancia	6



Escuchar CDs	7
Escuchar la radio	7
Uso de un dispositivo USB	8
Escuchar música desde su dispositivo externo	9
Disfrutar de un campo de sonido preprogramado	9
Grabación a USB	10
Configuración del reloj	11



Solución de averías	12
Especificaciones	12

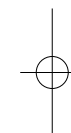
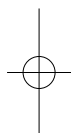

La realización de copias no autorizadas de material con protección anti copia, (incluidos programas de ordenador, archivos, emisiones o grabaciones de sonido), podría ser un incumplimiento de los derechos de autor y constituir un delito. Este equipo no debería utilizarse para dichos fines.

**Sea responsable  
Respete los derechos de autor**

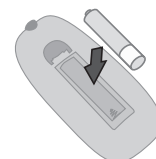

**Introduzca la batería en el control remoto**  
Asegúrese de que los símbolos + (positivo) y - (negativo) de la batería coinciden con los marcados en el control remoto. (tamaño AAA)

**Por favor, lea detenidamente la totalidad de este manual de instrucciones antes de conectar, operar o ajustar este producto.**

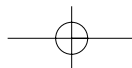

## Configuración

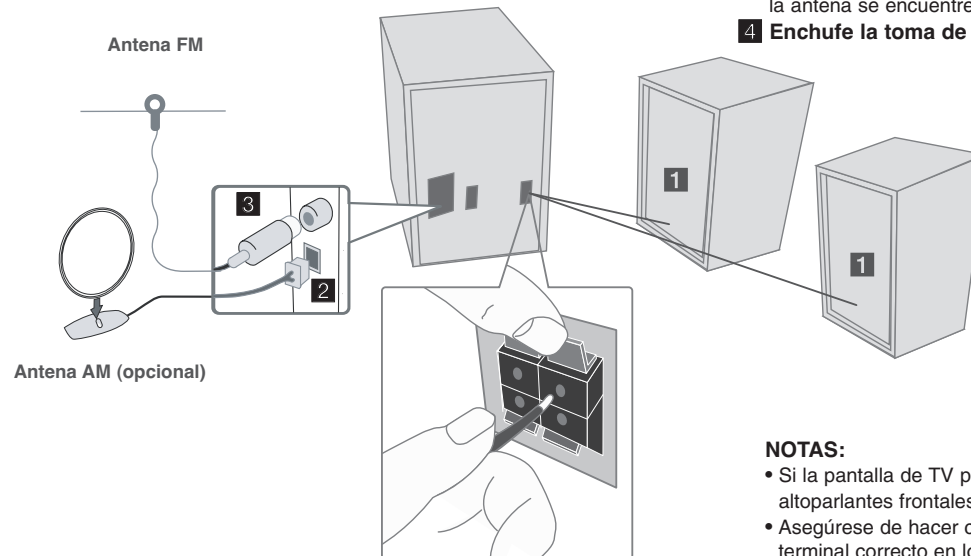

### 1 Conexión de los altoparlantes delanteros

Conecte los cables de los altoparlantes a los terminales de los altoparlantes delanteros.

Conecte el extremo negro de cada cable a los terminales marcados con el símbolo - (negativo) y el otro extremo a los terminales marcados con el símbolo + (positivo).

### 2 Fije la antena de bucle AM a su soporte (Opcional AM)

Conecte la antena de cuadro AM a la unidad.

### 3 Conecte la antena FM

La recepción será la mejor cuando los dos extremos sueltos de la antena se encuentren en línea recta y horizontal.

### 4 Enchufe la toma de alimentación a una toma de pared

### Tenga cuidado de lo siguiente

Asegúrese de que los niños no toquen con las manos o con otros objetos el interior del \*conducto del altoparlante.

\*Conducto del altoparlante: Una cámara para obtener sonido de bajos abundante situado en la caja del altoparlante (carcasa).

### NOTAS:

- Si la pantalla de TV pierde el color, no coloque los altoparlantes frontales en un radio de 30 cm de la TV.
- Asegúrese de hacer coincidir el cable del altoparlante con el terminal correcto en los componentes: + a + y - a -. Si los cables están invertidos, el sonido estará distorsionado y perderá base.

## Unidad principal

- 1 PANTALLA DE VISUALIZACIÓN**
- 2** ◀◀ **TUNING (-)** (CD previo)
- 3** ▶▶ **LEER/ PAUSA**
- 4** ■ **Detiene la reproducción o la grabación**
- 5** ▶▶ **TUNING (+)** (CD próximo)

- 6** ⏻/⏻ **Encendido/ Apagado**  
MODO DE AHORRO DE ENERGÍA
- 7** **EQ**  
Puede escoger efectos de sonido.
- 8** **XDSS Plus**  
**Sistema de sonido dinámico extremo**  
Le permite reforzar los agudos, los graves y los efectos de sonido envolvente.  
**MP3 OPT**  
Optimiza los archivos MP3 comprimibles para mejorar los sonidos graves.
- 9** **USB/ REC** Grabar a USB
- 10** **Bandeja de CD**

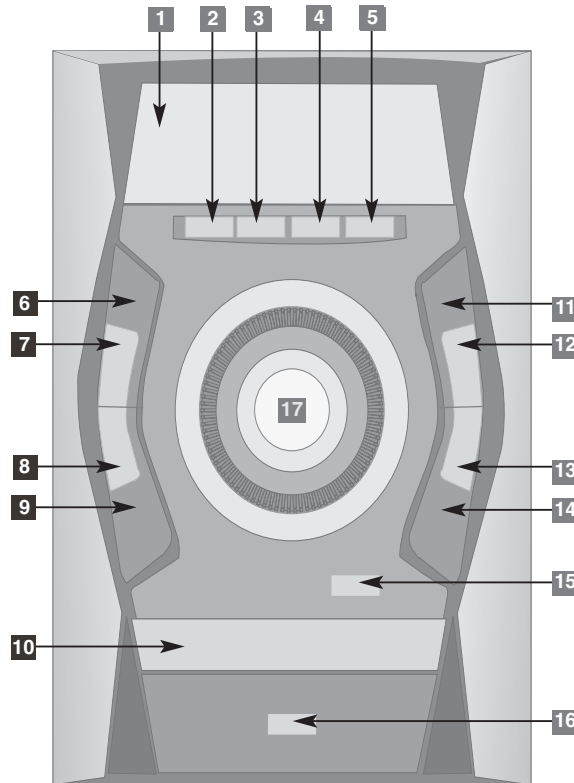

- 11 Cambia las funciones**
- 12 CLOCK**  
Le permite configurar el reloj y comprobar la.
- 13 TIMER**  
Con la función TIMER puede activar o desactivar la lectura de CD, USB y la recepción de radio cuando lo desee.
- 14 SET** Confirma la hora escogida al ajustar el reloj.
- 15 ▲ OPEN/ CLOSE**
- 16 USB port**  
Conectar aquí un dispositivo USB compatible.
- 17 VOLUME**  
Regula el volumen de cualquier función.

## Acerca del mando a distancia

	<b>Encendido/ Apagado</b> <b>MODO DE AHORRO DE ENERGÍA</b>
<b>SLEEP</b>	<b>Duerma mientras escucha su unidad</b> Pulse <b>SLEEP</b> una o más veces para escoger el período comprendido entre 10 y 180 minutos, tras el que la unidad se apagará.
<b>INFO</b>	<b>Consulte información sobre su música</b> Los archivos MP3/WMA a veces disponen de etiquetas. Las etiquetas proporcionan información sobre el título, intérprete, álbum y hora.

<b>REPEAT/RANDOM</b>	<b>Escuche sus pistas una y otra vez o de forma aleatoria.</b>
	<b>Escoge la emisora de radio</b> Busca una sección dentro de una pista <b>Salta rápidamente hacia atrás o hacia delante</b>
	<b>Inicia o pausa la reproducción</b>
	<b>Detiene la lectura o grabación</b>

<b>RDS/ PTY (opcional)</b>	<b>RDS (Sistema de datos de radio)</b> <b>Busca emisoras de radio por tipo de emisión</b>
	<b>Botón de grabación</b>

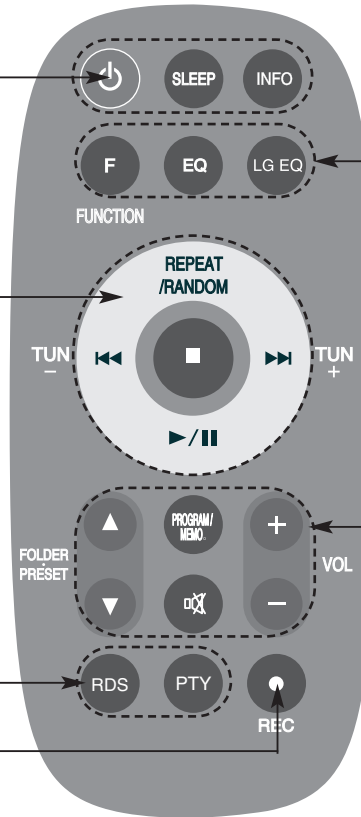

<b>F (FUNCTION)</b>	<b>Cambia las funciones</b>
<b>EQ</b>	<b>Ajuste de calidad del sonido</b> Puede escoger efectos de sonido.
<b>LG EQ</b>	Puede escoger local o natural Efecto de ecualizador especializado usando LG EQ.

	<b>Buscar una carpeta con archivos MP3/WMA</b> Cuando un CD que contiene archivos MP3/WMA en varias carpetas esté en lectura, pulse <b>FOLDER•PRESET</b> para seleccionar la carpeta que desea leer. <b>Seleccione un 'número de presintonía' para una emisora de radio</b>
<b>± VOL</b>	Controle el nivel de volumen durante el uso de cualquier función.
<b>PROGRAM/MEMO.</b>	<b>Almacenamiento de emisoras de radio</b> Si tiene emisoras de radio guardadas mediante <b>PROGRAM/MEMO.</b> , podrá desplazarse por ellas y escoger una. <b>Le permite escuchar las pistas en cualquier</b>
	<b>Detener temporalmente el sonido</b> Pulse de nuevo el botón para reactivar la función de sonido.

## Escuchar CDs

Esta unidad puede leer CDs de audio y CDs con archivos en MP3/ WMA.

	EN LA UNIDAD	Mando a distancia
1. Abra la bandeja del CD	▲ OPEN/CLOSE	
2. Introducir el CD: con la cara impresa hacia arriba.		
3. Cierre la bandeja del CD	▲ OPEN/CLOSE	
4. Seleccione la función CD: En la pantalla se mostrará el número total de pistas (archivos).	FUNCTION	FUNCTION
5. Inicie la reproducción del CD	▶/II	▶/II
6. Para detener la reproducción del CD	■	■

### Más cosas que puede hacer al escuchar un CD

#### Pausa o reinicio de un CD

- 1 Pulse ▶/II durante la lectura.
- 2 Pulse de nuevo este botón para reanudar la lectura.

#### Búsqueda de una sección dentro de una pista

Mantenga pulsado ◀◀/▶▶ en la unidad o ◀◀/▶▶ en el control remoto durante la lectura y suéltelo en el punto que desea escuchar.

#### Salto a otra pista (archivos)

Pulse ◀◀/▶▶ en la unidad o ◀◀/▶▶ en el control remoto en estado de parada.

#### Lista de programa

Puede leer hasta 20 pistas de un CD en orden.

- 1 Introduzca un CD y espere a que se inicie su lectura.
- 2 Pulse PROGRAM/MEMO. en el control remoto en estado de parada.
- 3 Pulse ◀◀/▶▶ en la unidad o ◀◀/▶▶ en el control remoto para escoger una pista.
- 4 Pulse de nuevo PROGRAM/MEMO. para guardar y escoger la siguiente pista.
- 5 Pulse ▶/II para leer los archivos de música programados.
- 6 Para eliminar su selección, pulse ■, PROGRAM/MEMO. y, a continuación ■.

#### Escuchar sus pistas (archivos) una y otra vez o de forma aleatoria

- 1 Pulse repetidamente REPEAT/RANDOM. El archivo (pistas) actual será leído una y otra vez o de forma aleatoria.
- 2 Para regresar a la lectura normal, pulse repetidamente REPEAT/RANDOM para escoger [Off].

## Escuchar la radio

Asegúrese de que tanto la antena de FM como la de AM (opcional) están conectadas.

	EN LA UNIDAD	Mando a distancia
1. Escoja FM o AM (opcional)	FUNCTION	FUNCTION
2. Seleccione la emisora de radio	TUNING (+)/(-)	TUN.- / TUN.+
3. Para "guardar" una emisora de radio: Se mostrará un número predeterminado en la pantalla.		PROGRAM/MEMO.
4. Escoja el número de presintonía		FOLDER•PRESET
5. Para confirmar pulse: se pueden guardar hasta 50 emisoras de radio.		PROGRAM/MEMO.
6. Para escoger una emisora 'guardada'		FOLDER•PRESET

### Más cosas que puede hacer al escuchar la radio

#### Búsqueda automática de emisoras de radio

- 1 Mantenga pulsado TUNING + / TUNING - en la unidad o TUN.- / TUN.+ en el control remoto durante más de 0,5 segundos.
- 2 El sintonizador buscará automáticamente y se detendrá al encontrar una emisora.

#### Eliminación de todas las emisoras guardadas

- 1 Mantenga pulsado PROGRAM/MEMO. en el control remoto durante dos segundos; aparecerá el mensaje "ERASE ALL" (eliminar todo).
- 2 Pulse PROGRAM/MEMO. en el control remoto para eliminar todas las emisoras guardadas.

#### Mejorar una mala recepción de FM

Pulse PLAY (▶/II) (MONO/ST) en el control remoto. Esto cambiará el sintonizador de estéreo a mono, y por lo general mejorará la recepción.

### Uso de un dispositivo USB

Puede disfrutar de archivos multimedia guardados en un dispositivo USB conectándolo en el Puerto USB de la unidad.  
Si desea utilizar otra función, consulte la sección de reproducción de CD.

	EN LA UNIDAD	Mando a distancia
<b>1. Conecte el dispositivo USB al puerto USB de la unidad.</b>		
<b>2. Seleccione la función USB.</b>	FUNCTION	FUNCTION
<b>3. Seleccione un archivo que desee reproducir.</b>		
<b>4. Inicie la reproducción.</b>	▶/II	▶/II
<b>5. Para detenerla, pulse</b>	■	■
<b>6. Antes de desconectar el dispositivo USB portátil, cambie a otra función.</b>	FUNCTION	FUNCTION

#### Dispositivos USB compatibles

- Reproductor MP3: Reproductor MP3 de tipo Flash
- Unidad USB Flash: Dispositivos que admiten USB 2.0 o USB 1.1
- La función USB podría no estar disponible dependiendo del dispositivo.

#### Requisitos de dispositivo USB

- No admite dispositivos que requieran instalación adicional de software al conectarlo a un ordenador.

#### Compruebe lo siguiente.

- **No retire el dispositivo USB durante la operación.**
- (Para un dispositivo USB de mayor capacidad, podría tardar más de unos minutos en examinarlo)
- Para prevenir la pérdida de datos, haga una copia de seguridad.
- Si usa un cable de extensión o un concentrador USB, el dispositivo USB no podrá ser reconocido.
- No se admite el sistema de archivos NTFS. (Sólo se admite el sistema de archivos FAT (16/ 32).)
- Esta unidad no se admitirá cuando el número total de archivos es 1 000 o más.
- No se admiten discos duros externos, dispositivos bloqueados o dispositivos de memoria USB
- El puerto USB de la unidad no puede conectarse a un PC. La unidad no puede usarse como dispositivo de almacenamiento.

### Acerca de MP3/WMA

La compatibilidad de los discos MP3/WMA con esta unidad está limitada como sigue:

- Frecuencia de muestreo : 8 - 48 kHz (MP3), 32 - 48 kHz (WMA)
- Velocidad de los bits : 8 - 320 kb/s (MP3), 48 - 320 kb/s (WMA)
- El formato físico del CD-R debe cumplir con "ISO 9 660".
- Si graba archivos MP3/WMA usando un software que no pueda crear un SISTEMA DE ARCHIVOS, por ejemplo "Direct-CD" etc., no será posible reproducir los archivos MP3. Le recomendamos que use "Easy-CD Creator", que sí crea un sistema de archivos tipo ISO 9 660.
- No utilice caracteres especiales como "/ : \* ? " < >" etc.
- Aún cuando el número total de archivos en el disco sea de más de 1 000, sólo mostrará 999.



### Escuchar música desde su dispositivo externo

El equipo puede usarse para leer música a través de multitud de dispositivos externos.

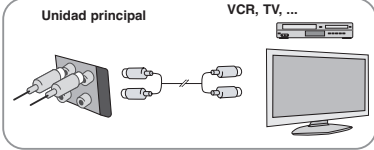
	EN LA UNIDAD	Mando a distancia
<p><b>1. Conecte</b> el dispositivo externo a la toma <b>AUX IN</b> de la unidad.</p> <p>&gt; Si su televisor dispone sólo de una salida para audio (mono), conecte ésta a la toma de audio izquierda (blanca) de la unidad.</p> 		
<b>2. Encienda el equipo.</b>	⏻/⏿	⏻
<b>3. Escoja la función AUX.</b>	FUNCTION	FUNCTION
<b>4. Prenda el dispositivo externo e inicie la lectura.</b>		

### Disfrutar de un campo de sonido preprogramado

Este sistema tiene un número de efectos de sonido surround predefinidos. Puede seleccionar el efecto de sonido que desee con el **EQ/ LG EQ**. Los elementos mostrados para el Ecuador podrían ser diferentes dependiendo de las fuentes y efectos de sonido.

EN PANTALLA	Descripción
<b>NATURAL</b>	Puede disfrutar de un sonido confortable y natural.
<b>Local Specialization equalizer</b>	Efectos de sonido optimizados regionalmente. (DANGDUT/ ÁRABE/ PERSA/ INDIA/ REGUETON/ SALSA/ SAMBA/ MERENGUE)
<b>AUTO EQ</b>	Detecta la ecualización de sonido más similar al género incluido en la etiqueta MP3 ID3 de los archivos de canción.
<b>POP CLASSIC ROCK JAZZ</b>	Este programa proporciona una atmósfera entusiasta al sonido, aportando el sentimiento de que está en un verdadero concierto de rock, pop, jazz o música clásica.
<b>MP3 OPT</b>	Esta función está optimizada para archivos MP3 comprimidos. Mejora los graves.
<b>XDSS</b>	Refuerza el efecto de sonido de agudos, graves y surround.
<b>VIRTUAL</b>	Puede disfrutar de un sonido con un mayor surround virtual.
<b>NORMAL(OFF)</b>	Puede disfrutar del sonido sin efecto del ecualizador.

## Grabación a USB

Puede grabar varias fuentes de sonido en el USB.

	EN LA UNIDAD	Mando a distancia
<b>1. Conecte el dispositivo USB a la unidad.</b>		
<b>2. Seleccione un modo en el que desee grabar.</b> Reproduzca primero una fuente de sonido	FUNCTION	FUNCTION
<b>3. Inicie la grabación.</b>	R (REC)	● REC
<b>4. Para detener la grabación, pulse</b>	■	■

## Grabación a USB - Ahora tiene más opciones

### Grabación de un archivo de música de una fuente de disco en un USB

#### Grabación de una pista -

Si la grabación USB se inicia durante la lectura del CD, la pista/archivo se grabará en el dispositivo USB.

#### Grabación de todas las pistas -

Si se pulsa el botón de grabación con el CD parado, se grabarán todas las pistas / archivos.

#### Grabación de lista de programas -

Grabaciones en dispositivo USB tras crear su propio programa si desea grabar una pista. Pueden grabarse hasta 20 canciones.

### Pausa de grabación

Durante la grabación, pulse **R (● REC)**(GRABAR) para detener la grabación. Pulse **R (● REC)** (GRABAR) para continuar con la grabación. (Sólo para Radio/AUX)

### Para escoger la velocidad binaria y la velocidad de grabación

**1** Pulse **R (REC)** en el lector o **R (● REC)** en el control remoto durante más de 3 segundos.

**2** Use **◀ / ▶** en el lector o **◀ / ▶** en el control remoto para escoger la velocidad binaria.

**3** Pulse **R (REC)** o **R (● REC)** de nuevo para escoger la velocidad de grabación.

**4** Use **◀ / ▶** o **◀ / ▶** para escoger la velocidad de grabación que desea.

**VELOCIDAD X1** (96 kb/s, 128 kb/s, 192 kb/s, 256 kb/s)

- Podrá escuchar música mientras la graba. (Sólo CDs de Audio)

**VELOCIDAD X2** (96 kb/s, 128 kb/s)

- Sólo podrá grabar el archivo musical. (Sólo CDs de Audio)

**5** Pulse **R (REC)** o **R (● REC)** para finalizar el ajuste.

### Durante la grabación, compruebe lo siguiente

- Durante la grabación, puede comprobar el porcentaje de la grabación USB en la pantalla. (Sólo CDs de MP3/WMA)
- Durante la grabación MP3/ WMA, no hay ningún sonido.
- Al detener la grabación durante la reproducción, se guardará la parte grabada hasta ese momento. (Sólo para AUDIO CD)
- No retire el dispositivo USB ni apague la unidad durante la grabación USB. Si lo hace, podría crearse un archivo incompleto y no se eliminaría en el PC.
- Si la grabación USB no funciona, se mostrará en la pantalla un mensaje como "NO USB" (NO HAY USB), "ERROR", "USB FULL" (USB COMPLETO) o "NO REC" (NO PUEDE GRABARSE).
- La grabación USB no se admitirá para los discos grabados en formato DTS.
- No pueden usarse lectores multitarjeta ni discos duros externos para la función de grabación USB.
- Un archivo se graba con 128 Mbytes al grabar en larga duración.
- Al detener la grabación durante la lectura, el archivo no se guardará..
- En el estado CD-G, la grabación USB de discos DTS no funciona..
- No podrá grabar más de 999 archivos.
- **Se guardará de la forma siguiente.**

AUDIO CD	MP3/ WMA	Las otras fuentes
<ul style="list-style-type: none"> <li>■ CD_REC                             <ul style="list-style-type: none"> <li>├ TRK 001</li> <li>├ TRK 002</li> <li>├ ⋮</li> </ul> </li> </ul>	<ul style="list-style-type: none"> <li>■ FILE_REC                             <ul style="list-style-type: none"> <li>├ (File name)</li> <li>├ (File name)</li> <li>├ ⋮</li> </ul> </li> </ul>	<ul style="list-style-type: none"> <li>■ EXT_REC                             <ul style="list-style-type: none"> <li>├ AUDIO_001</li> <li>├ AUDIO_002</li> <li>├ ⋮</li> </ul> </li> </ul>

### Configuración del reloj

	EN LA UNIDAD
1. Pulse durante al menos 2 segundos	<b>CLOCK</b>
2. Seleccione entre AM 12:00 (para el formato a.m. y p.m.) ó 0:00 (para el formato 24 horas).	<b>◀◀/▶▶</b>
3. Confirme la selección	<b>SET</b>
4. Seleccione las horas	<b>◀◀/▶▶</b>
5. Pulse	<b>SET</b>
6. Seleccione los minutos	<b>◀◀/▶▶</b>
7. Pulse	<b>SET</b>

### DIMMER

Pulse **SLEEP** una vez. El LED (diodo emisor de luz) del panel frontal se apaga y la ventana de visualización se oscurece a media iluminación. Para cancelarlo, pulse repetidamente **SLEEP** hasta el paso dim off.

### Utilizar su reproductor como despertador

- 1 Mantenga pulsado **TIMER**. Parpadeará cada función, ej.: TUNER, CD, ...
- 2 Pulse **SET** cuando aparezca la función con la que desee despertarse.
- 3 Escoja una de ellas pulsando **SET**.
- 4 Se mostrará el mensaje "ON TIME". Después podrá ajustar la hora a la que desea que se active la alarma. Pulse **◀◀/▶▶** para cambiar la hora y los minutos y **SET** para guardar su selección.
- 5 Se visualizará el mensaje "OFF TIME". Deberá establecer aquí la hora a la que desea que se desactive la alarma. Pulse **◀◀/▶▶** para cambiar la hora y los minutos y **SET** para guardar su selección.
- 6 Se le mostrará el volumen (VOL) con el que desea despertarse. Use **◀◀/▶▶** para cambiar el volumen y **SET** para guardar su selección. Apague el sistema. El icono del reloj "⌚" indica que la alarma está establecida.
- 7 Cuando el sistema esté apagado, podrá examinar la hora de ajuste de la alarma pulsando **TIMER**. También puede activar o desactivar la alarma pulsando **TIMER**.

### Le permite dormir escuchando el reproductor

- 1 Pulse repetidamente **SLEEP** para escoger el período comprendido entre 10 y 180 minutos, tras el que la unidad se apagará
- 2 Para chequear el tiempo restante, pulse **SLEEP**.
- 3 Para cancelar la función de desconexión automática, pulse repetidamente **SLEEP** hasta que aparezca el mensaje "SLEEP OFF".

Solución de averías		
Problema	Causa	Solución
<b>General</b>		
No hay alimentación.	El cable de alimentación no está conectado.	Enchufe el cable de alimentación.
	Compruebe si falló la red eléctrica.	Chequee el estado operando otros dispositivos electrónicos.
No hay sonido.	Compruebe si seleccionó la función correcta.	Pulse <b>FUNCTION</b> y chequee la función escogida.
<b>CD</b>		
La unidad no comienza la reproducción.	Ningún disco insertado.	Inserte un disco.
	El disco está sucio.	Limpie el disco.
<b>Sintonizador</b>		
No pueden sintonizarse las estaciones de radio.	La antena está mal ubicada o colocada.	Conecte la antena firmemente.
<b>Mando a distancia</b>		
El mando a distancia no funciona correctamente.	El mando a distancia está demasiado lejos de unidad.	Opere el mando a distancia dentro de la 23 pies (7 m)
	Hay un obstáculo en el camino entre el mando a distancia y la unidad.	Elimine el obstáculo.
	Las pilas en el mando a distancia están agotadas.	Cambie las pilas antiguas por otras nuevas.

Especificaciones	
<b>General</b>	
Fuente de alimentación	Consultar la etiqueta principal. (Para Mexico : 120 V ~ 60 Hz)
Consumo eléctrico	30 W
Peso neto	3,1 kg
Dimensiones externas (A x A x P)	202 x 307 x 292 mm
Temperatura de funcionamiento	5 °C to 35 °C
Humedad de funcionamiento	5% to 85 %
<b>Tuner</b>	
FM Rango de sintonía	87,5 - 108,0 MHz o 87,50 - 108,00 MHz
AM Rango de sintonía <b>(Opcional)</b>	522 - 1 620 kHz o 522 - 1 710 kHz o 520 - 1 710 kHz
<b>Amplificador</b>	
Potencia de salida	55 W + 55 W
T.H.D	10 %
Respuesta en frecuencia	42 - 20 000 Hz
Relación señal-ruido	75 dB
<b>CD</b>	
Respuesta en frecuencia	40 - 20 000 Hz
Relación señal-ruido	75 dB
Dynamic range	80 dB
<b>Altavoces (RAS114F)</b>	
Tipo	2 altavoz de 2 vía
Impedancia	4 Ω
Potencia de entrada	55 W
Máxima potencia de entrada	110 W
Dimensiones netas (AxAxP)	215 x 309 x 232 mm
Peso neto (1EA)	2,6 kg

El diseño y las especificaciones están sujetos a cambios sin previo aviso.

**MODO DE AHORRO DE ENERGÍA**

Pulse  en el lector o **POWER** en el control remoto durante más de 3 segundos con el dispositivo prendido y podrá entrar en el MODO DE AHORRO DE ENERGÍA. Pulse de nuevo para cancelar.

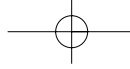

**Atención al Cliente**

<b>Pais</b>	<b>Teléfono</b>	<b>Pais</b>	<b>Teléfono</b>
México	01-800-347-1919	Costa Rica	1-800-507-5454
Colombia	01-8000-910683	Rep. Dominicana	00-800-751-5454
Chile	800-26-1054	Guatemala	1-801-422-5454
Ecuador	1-800-545454	El Salvador	00-800-6309
Venezuela	800-5424477	Cuba	204-3333
Panamá	800-5454	Miami, USA	1-305-477-1882
Perú	0-800-1-2424	Bolivia, La Paz	800-100-545
Puerto Rico	001-800-510-9564	Nicaragua	001-800-507-0007
Argentina	0800-888-5454 (Capital y GBA) / 0810-555-5454 (Interior del país)		

 **LG** [www.lgservice.com](http://www.lgservice.com)

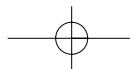
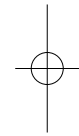
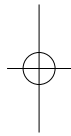

## Safety Precaution



**CAUTION:** TO REDUCE THE RISK OF ELECTRIC SHOCK DO NOT REMOVE COVER (OR BACK) NO USER-SERVICEABLE PARTS INSIDE REFER SERVICING TO QUALIFIED SERVICE PERSONNEL.



This lightning flash with arrowhead symbol within an equilateral triangle is intended to alert the user to the presence of uninsulated dangerous voltage within the product's enclosure that may be of sufficient magnitude to constitute a risk of electric shock to persons.



The exclamation point within an equilateral triangle is intended to alert the user to the presence of important operating and maintenance (servicing) instructions in the literature accompanying the product.

**WARNING:** TO PREVENT FIRE OR ELECTRIC SHOCK HAZARD, DO NOT EXPOSE THIS PRODUCT TO RAIN OR MOISTURE.

**WARNING:** Do not install this equipment in a confined space such as a book case or similar unit.

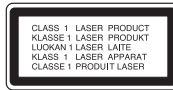

### CAUTION:

This product employs a Laser System.

To ensure proper use of this product, please read this owner's manual carefully and retain it for future reference. Should the unit require maintenance, contact an authorized service center. Use of controls, adjustments or the performance of procedures other than those specified herein may result in hazardous radiation exposure.

To prevent direct exposure to laser beam, do not try to open the enclosure. Visible laser radiation when open. **DO NOT STARE INTO BEAM.**

**CAUTION:** The apparatus should not be exposed to water (dripping or splashing) and no objects filled with liquids, such as vases, should be placed on the apparatus.

### CAUTION concerning the Power Cord

**Most appliances recommend they be placed upon a dedicated circuit;**

That is, a single outlet circuit which powers only that appliance and has no additional outlets or branch circuits. Check the specification page of this owner's manual to be certain.

Do not overload wall outlets. Overloaded wall outlets, loose or damaged wall outlets, extension cords, frayed power cords, or damaged or cracked wire insulation are dangerous. Any of these conditions could result in electric shock or fire.

Periodically examine the cord of your appliance, and if its appearance indicates damage or deterioration, unplug it, discontinue use of the appliance, and have the cord replaced with an exact replacement part by an authorized servicer.

Protect the power cord from physical or mechanical abuse, such as being twisted, kinked, pinched, closed in a door, or walked upon. Pay particular attention to plugs, wall outlets, and the point where the cord exits the appliance.

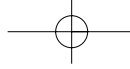

To disconnect power from the mains, pull out the mains cord plug. When installing the product, ensure that the plug is easily accessible.



## There is so much your Hi-Fi system can do

**ENGLISH**

### **Contents**

	Setting up	4
	Main unit	5
	About Remote control	6
	Listening to CDs	7
	Listening to the radio	7
	Using an USB device	8
	Listening to music from your external device	9
	Enjoying a pre-programmed sound field	9
	Recording to USB	10
	Setting the Clock	11
	Troubleshooting	12
	Specifications	12

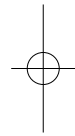
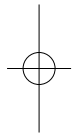

The making of unauthorized copies of copy-protected material, including computer programs, files, broadcasts and sound recordings, may be an infringement of copyrights and constitute a criminal offense. This equipment should not be used for such purposes.

**Be responsible  
Respect copyrights**

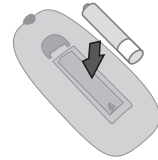

**Put the battery into the remote control**  
Make sure for the + (plus) and – (minus) on the battery to be matched on the remote control. (size AAA)

**Before connecting, operating or adjusting this product, please read this instruction booklet carefully and completely.**

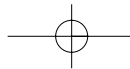

## Setting up

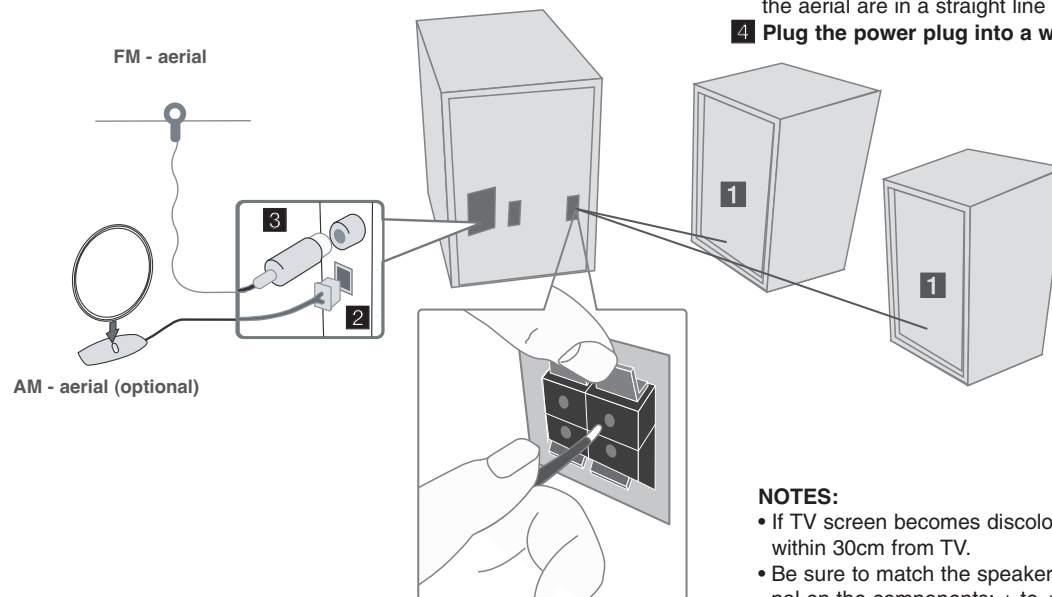

### 1 Connection of the front speakers

Connect the speaker cables to the speaker terminals. Connect the black end of each wire to the terminals marked - (minus) and the other end to the terminals marked + (plus).

### 2 Fit the AM loop aerial to its stand (AM optional)

Connect the AM loop aerial to the unit.

### 3 Connect the FM aerial

The reception will be at its best when the two loose ends of the aerial are in a straight line and horizontal.

### 4 Plug the power plug into a wall socket

### NOTES:

- If TV screen becomes discolored do not place speakers within 30cm from TV.
- Be sure to match the speaker cord to the appropriate terminal on the components: + to + and - to -. If the cords are reversed, the sound will be distorted and will lack base.

### Be careful of the following

Be careful to make sure children not to put their hands or any objects into the \*speaker duct.

\*speaker duct : A hole for plentiful bass sound on speaker cabinet(enclosure).



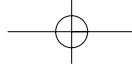

## Main unit

- 1 **DISPLAY WINDOW**
- 2 **◀◀ TUNING (-)** (CD Previous)
- 3 **▶▶ PLAY/ PAUSE**
- 4 **■ Stops playback or recording**
- 5 **▶▶ TUNING (+)** (CD Next)

- 6 **⏻/⏷ Power on/ off**  
POWER SAVE MODE
- 7 **EQ**  
You can choose sound impressions.
- 8 **XDSS Plus**  
**Extreme Dynamic Sound System**  
Reinforce the treble, bass and surround effect.
- 9 **MP3 OPT**  
Optimizes compressible MP3 files so that it improves the bass sound.
- 9 **USB/ REC** Recording to USB
- 10 **CD door**

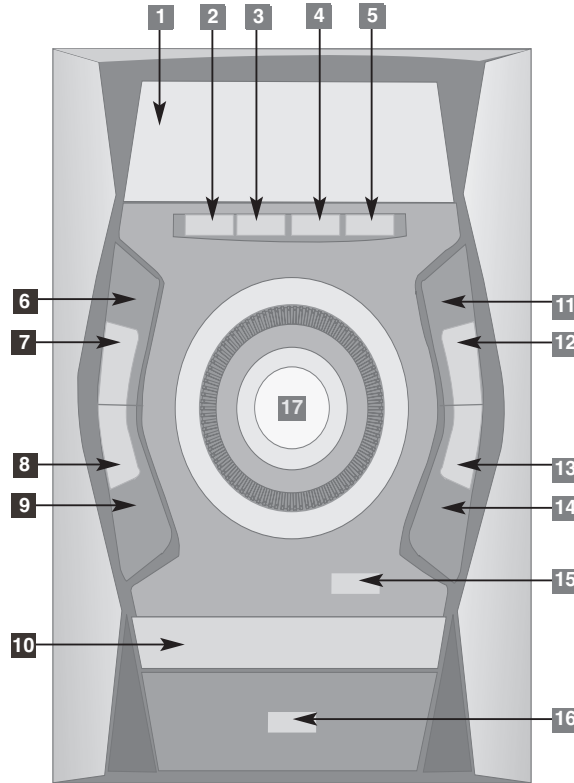

- 11 **Changes the functions**
- 12 **CLOCK**  
For setting the clock and checking the time.
- 13 **TIMER**  
With the TIMER function you can turn CD, USB play and TUNER reception on or off at a desired time.
- 14 **SET** Confirms the time you have selected when setting the clock.
- 15 **▲ OPEN/ CLOSE**
- 16 **USB Port**  
Connect a USB compatible device here.
- 17 **VOLUME**  
Controls the volume when using any function.

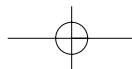
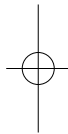
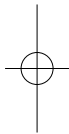

## About Remote control

	<b>POWER on/ off</b> POWER SAVE MODE
<b>SLEEP</b>	<b>Fall asleep while listening to your unit</b> Press <b>SLEEP</b> one or more times to select delay time between 10 and 180 minutes, after the unit will turn off.
<b>INFO</b>	<b>See information about your music.</b> MP3/ WMA files often come with tags. The tag gives the Title, Artist, Album or Time information.

<b>REPEAT/RANDOM</b>	<b>Listen to your tracks repeatedly or randomly.</b>
	<b>Selects the radio station.</b> <b>Searchs for a section within a track.</b> <b>Skips Fast backward or Forward.</b>
	<b>Starts or pauses playback</b>
	<b>Stops playback or recording</b>

<b>RDS/ PTY (optional)</b>	<b>RDS (Radio Data System)</b> <b>Searchs radio stations by radio type</b>
	<b>Recording button</b>

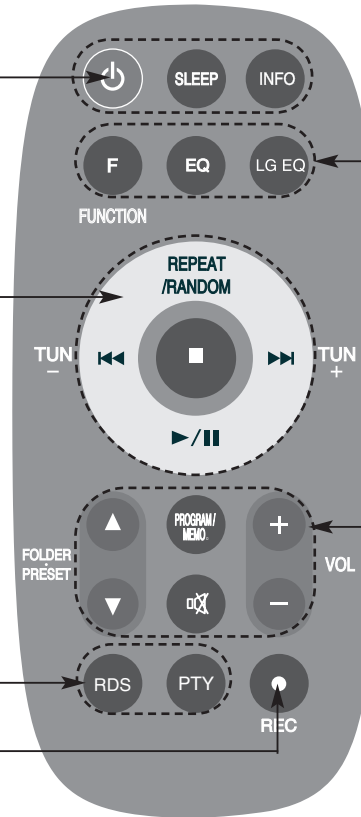

<b>F (FUNCTION)</b>	<b>Changes the functions.</b>
<b>EQ</b>	<b>Sound quality adjustment</b> You can choose sound impressions.
<b>LG EQ</b>	You can select a Natural or Local Specialization equalizer effect by using LG EQ.

	<b>Searchs for a folder of MP3/ WMA files</b> When a CD containing MP3/ WMA files in several folders is being played, press <b>FOLDER•PRESET</b> selects the folder you want to play. <b>Choose a 'preset number' for a radio station.</b>
	<b>Controls the volume when using any function.</b>
<b>PROGRAM/MEMO.</b>	<b>For storing radio stations</b> If you have saved radio stations using <b>PROGRAM/MEMO.</b> , you can scroll through them and select one. <b>Listens to your tracks in any order</b>
	<b>Temporarily stop the sound</b> Press the button again to return to the sound.

### Listening to CDs

Audio CD and MP3/ WMA CD can be played back in this unit.

	ON UNIT	ON REMOTE
1. Open the CD door	▲ OPEN/CLOSE	
2. Insert the CD: Label facing up.		
3. Close the CD door	▲ OPEN/CLOSE	
4. Select the CD function: The display will show the total number of tracks (files).	FUNCTION	FUNCTION
5. Start the CD playing	▶/	▶/
6. To stop a CD playing	■	■

### Listening to CDs - More you can do

#### Pausing or restarting a CD

- 1 Press ▶/|| during playback.
- 2 Press this button again to resume play.

#### Searching for a section within a track

Hold ◀◀/▶▶ on the unit or ◀◀/▶▶ on the remote control during playback and release it at the point you want to listen to.

#### Skipping to another track (files)

Press ◀◀/▶▶ on the unit or ◀◀/▶▶ on the remote control in stop status.

#### Program list

You can play up to 20 tracks on a CD in order.

- 1 Insert a CD and wait for it to be read.
- 2 Press PROGRAM/MEMO. on the remote control in stop status.
- 3 Press ◀◀/▶▶ on the unit or ◀◀/▶▶ on the remote control to select a track.
- 4 Press PROGRAM/MEMO. again to save and select a next track.
- 5 Press ▶/|| to play the programmed music files.
- 6 To clear your selection, press ■, PROGRAM/MEMO. and then ■.

#### Listening to your tracks (files) repeatedly or randomly

- 1 Press REPEAT/RANDOM repeatedly. The current (tracks) file will be played back repeatedly or randomly.
- 2 To return to normal playback, press REPEAT/RANDOM repeatedly to select [Off].

### Listening to the radio

Make sure both the FM and AM (optional) aerials are connected.

	ON UNIT	ON REMOTE
1. Select either FM or AM (optional)	FUNCTION	FUNCTION
2. Select the radio station	TUNING (+) / (-)	TUN.- / TUN.+
3. To 'save' a radio station: A preset number will show in the display.		PROGRAM/MEMO.
4. Select the preset number		FOLDER*PRESET
5. To confirm press: Up to 50 radio stations can be saved.		PROGRAM/MEMO.
6. To select a 'saved' station		FOLDER*PRESET

### Listening to the radio - More you can do

#### Looking for radio stations automatically

- 1 Press and hold TUNING + / TUNING - on the unit or TUN.- / TUN.+ on the remote control for more than 0.5 second.
- 2 The tuner will scan automatically and stop when it finds a radio station.

#### Deleting all the saved stations

- 1 Press and hold PROGRAM/MEMO. on the remote control for two seconds. "ERASE ALL" shows.
- 2 Press PROGRAM/MEMO. on the remote control to erase all the saved stations.

#### Improving poor FM reception

Press PLAY (▶/||) (MONO/ST) on the remote control. This will change the tuner from stereo to mono and usually improve the reception.

### Using an USB device

You can enjoy media files saved on an USB device by connecting the USB device to the USB port of the unit.  
If you want to operate other function, see the CD playback section.

	ON UNIT	ON REMOTE
1. Connect the USB device to the USB port of the unit.		
2. Select the USB function.	FUNCTION	FUNCTION
3. Select a file you want to play.		
4. Start your media playing.	▶/II	▶/II
5. To stop, press	■	■
6. Before disconnecting the portable USB device, change to any other function.	FUNCTION	FUNCTION

#### Compatible USB Devices

- MP3 Player : Flash type MP3 player.
- USB Flash Drive : Devices that support USB 2.0 or USB 1.1.
- The USB function may not be available depending on devices.

#### USB device requirement

- Devices which require additional program installation when you have connected it to a computer, are not supported.

#### Look out for the follows.

- **Do not extract the USB device while in operation.**
- For a large capacity USB, it may take longer than a few minute to be searched.
- To prevent data loss, back up all data.
- If you use a USB extension cable or USB hub, the USB device is not recognized.
- Using NTFS file system is not supported. (Only FAT(16/32) file system is supported.)
- This unit is not supported when the total number of files is 1000 or more.
- External HDD, Locked devices or hard type USB devices are not supported.
- USB port of the unit can not be connected to PC. This unit can not be used as a storage device.

### About MP3/ WMA

**MP3/WMA Disc compatibility with this unit is limited as follows:**

- Sampling Frequency : 8 - 48 kHz (MP3), 32 - 48 kHz (WMA)
- Bit rate : 8 - 320 kbps (MP3), 48 - 320 kbps (WMA)
- CD-R physical format should be "ISO 9660"
- If you record MP3/WMA files using the software which cannot create a FILE SYSTEM, for example "Direct-CD" etc., it is impossible to playback MP3 files. We recommend that you use "Easy-CD Creator", which creates an ISO 9660 file system.
- Do not use special letters such as "/ : \* ? " < >"etc.
- Even if the total number of files on the disc has more than 1000, it will only be shown up to 999.

### Listening to music from your external device

The unit can be used to play the music from many types of external device.

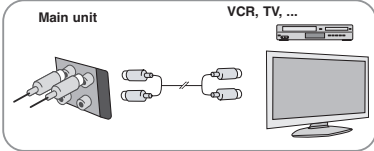
	ON UNIT	ON REMOTE
<p><b>1. Connect</b> the external device to the <b>AUX IN</b> connector of the unit.</p> <p>&gt; If your TV has only one output for audio(MONO). connect it to the left(white) audio jack on the unit.</p> 	-	-
<b>2. Turn the power on.</b>	⏻	⏻
<b>3. Select the AUX function.</b>	FUNCTION	FUNCTION
<b>4. Turn on the external device and start it playing.</b>	-	-

### Enjoying a pre-programmed sound field

This system has a number of pre-set surround sound fields. You can select a desired sound mode by using **EQ/LG EQ**.

The displayed items for the Equalizer may be different depending on sound sources and effects.

ON DISPLAY	Description
<b>NATURAL</b>	You can enjoy comfortable and natural sound.
<b>Local Specialization equalizer</b>	Regionally optimized sound effect.(DANGDUT/ ARABIC/ PERSIAN/ INDIA/ REGUETON/ MERENGUE / SALSA/ SAMBA)
<b>AUTO EQ</b>	Realizes the sound equalizer that is the most similar to the genre of which is included in the MP3 ID3 tag of song files.
<b>POP CLASSIC ROCK JAZZ</b>	This program lends an enthusiastic atmosphere to the sound, giving you the feeling you are at an actual rock , pop, jazz or classic concert.
<b>MP3 OPT</b>	This function is optimized for compressible MP3 file. It improves the bass sound.
<b>XDSS</b>	Reinforce the treble, bass and surround sound effect.
<b>VIRTUAL</b>	You can enjoy moe virtual surround sound.
<b>NORMAL(OFF)</b>	You can enjoy the sound without equalizer effect.

## Recording to USB

You can record a various sound source to USB.

	ON UNIT	ON REMOTE
<b>1. Connect the USB device to the unit.</b>		
<b>2. Select a mode in which you want to record.</b> Play back a sound source first.	<b>FUNCTION</b>	<b>FUNCTION</b>
<b>3. Start the recording.</b>	<b>R (REC)</b>	<b>● REC</b>
<b>4. To stop recording, press</b>	■	■

## Recording to USB - More you can do

### Recording Music file in disc source to USB

#### One track recording -

If the USB recording is started during playback of the CD, the one track/ file would be recording into the USB.

#### All tracks recording -

If the recording button is pressed at the CD stop, all tracks/ files would be recording.

#### Program list recording -

USB records after creating your own program if you want to record the track you want. Up to 20 songs can be recorded.

### Pausing recording

During recording, press **R (● REC)** to pause recording. Press **R (● REC)** to continue recording. (Only Radio/ AUX)

### To select recording bit rate and speed

- Press **R (REC)** on the player or **● REC** on the remote control for longer than 3 seconds.
- Use **⏮ / ⏭** on the player or **⏮ / ⏭** on the remote control to select the bit rate.
- Press **R (REC)** or **● REC** again to select the recording speed.
- Use **⏮ / ⏭** or **⏮ / ⏭** to select a desired recording speed.
  - X 1 SPEED** (96kbps, 128kbps, 192kbps, 256kbps)
    - You can listen to music while recording it. (Audio CD Only)
  - X 2 SPEED** (96kbps, 128kbps)
    - You can just recording the music file. (Audio CD Only)
- Press **R (REC)** or **● REC** to finish the setting.

10

### When you are recording, look out for the following

- You can check the recording percentage rate for the USB record on the screen during the recording. (MP3/ WMA CD only)
- During recording MP3/ WMA, there is no sound.
- When you stop recording during playback, the file that has been recorded at that time will be stored.(Audio CD only)
- Do not remove the USB device or turn off the unit during USB recording. If not, an incomplete file may be made and not deleted on PC.
- If USB recording does not work, the message like "NO USB", "ERROR", "USB FULL" or "NO REC" is displayed on the display window.
- For the discs recorded in the format of DTS disc, USB recording is not supported.
- Multi card reader device or External HDD can not be used for USB recording.
- A file is recorded by 128Mbyte when you record for a long term.
- When you stop recording during playback, the file will not be stored.
- In the state CD-G, DTS disc USB record is not operated.
- You may not record more than 999files.
- It'll be stored as follows.**

AUDIO CD	MP3/ WMA	The other sources
<ul style="list-style-type: none"> <li>■ CD_REC                             <ul style="list-style-type: none"> <li>- TRK 001</li> <li>- TRK 002</li> <li>-</li> <li>-</li> </ul> </li> </ul>	<ul style="list-style-type: none"> <li>■ FILE_REC                             <ul style="list-style-type: none"> <li>- (File name)</li> <li>- (File name)</li> <li>-</li> <li>-</li> </ul> </li> </ul>	<ul style="list-style-type: none"> <li>■ EXT_REC                             <ul style="list-style-type: none"> <li>- AUDIO_001</li> <li>- AUDIO_002</li> <li>-</li> <li>-</li> </ul> </li> </ul>

### Setting the Clock

	ON UNIT
1. Press for at least 2 seconds	<b>CLOCK</b>
2. Choose from either: AM 12:00 (for an am and pm display) or 0:00 (for a 24 hour display).	<b>◀◀/▶▶</b>
3. Confirm your selection	<b>SET</b>
4. Select the hours	<b>◀◀/▶▶</b>
5. Press	<b>SET</b>
6. Select the minutes	<b>◀◀/▶▶</b>
7. Press	<b>SET</b>

#### Use your player as an alarm clock

- 1 Press and hold **TIMER**. Each function, EX) TUNER, CD... flashes.
- 2 Press **SET** when the function you want to be woken by is showing.
- 3 Choose one of them by pressing **SET**.
- 4 "ON TIME" will be displayed. Then you can set the time you want the alarm to go on. Press **◀◀/▶▶** to change the hours and minutes and **SET** to save.
- 5 "OFF TIME" will be displayed. Then, you can set the time you want the function to stop. Press **◀◀/▶▶** to change the hours and minutes and press **SET** to save.
- 6 You will be shown the volume (VOL) you want to be woken by. Use **◀◀/▶▶** to change the volume and **SET** to save. Switch the system off. The clock icon "⌚" shows that the alarm is set.
- 7 When the system is turned off, you can check the time the alarm is set for by pressing **TIMER**. You can also turn the alarm on and off by pressing **TIMER**.

#### Fall asleep while listening to your player

- 1 Press **SLEEP** repeatedly to select delay time between 10 and 180 minutes, after the unit will be turned off.
- 2 To check the remaining time, press **SLEEP**.
- 3 To cancel the sleep function, press **SLEEP** repeatedly until "SLEEP OFF" appears.

#### DIMMER

Press **SLEEP** once. The LED (Light-emitting diode) of front panel is turned off and the display window will be darkened by half. To cancel it, press **SLEEP** repeatedly until dim off.

Troubleshooting		
Symptom	Cause	Correction
<b>General</b>		
No power.	The power cord is not plugged in.	Plug in the power cord.
	Check whether electricity failed.	Check the condition by operating other electronic devices.
No sound.	Check whether you select right function.	Press <b>FUNCTION</b> and check the selected function.
<b>CD</b>		
The unit does not start playback.	An unplayable disc is inserted.	Insert a playable disc.
	The disc is dirty.	Clean the disc.
<b>RADIO</b>		
Radio stations cannot be tuned in.	The antenna is positioned or connected poorly.	Connect the antenna securely.
<b>Remote control</b>		
The remote control does not work properly.	The remote control is too far from the unit.	Operate the remote control within about 23 ft (7 m).
	There is an obstacle in the path of the remote control and the unit.	Remove the obstacle.
	The battery in the remote control is exhausted.	Replace the battery with new one.

Specifications	
<b>General</b>	
Power supply	Refer to main label.
Power consumption	Refer to main label.
Net Weight	3.1 kg
External dimensions (WxHxD)	202 x 307 x 292 mm
Operating temperature	5 °C to 35 °C
Operating humidity	5% to 85 %
<b>Tuner</b>	
FM Tuning Range	87,5 - 108,0 MHz or 87,50 - 108,00 MHz
AM Tuning Range (optional)	522 - 1620 kHz or 522 - 1710 kHz or 520 - 1710 kHz
<b>Amplifier</b>	
Output Power	55 W + 55 W
T.H.D	10 %
Frequency Response	42 - 20000 Hz
Signal-to-noise ratio	75 dB
<b>CD</b>	
Frequency response	40 - 20000 Hz
Signal-to-noise ratio	75 dB
Dynamic range	80 dB
<b>Speakers (RAS114F)</b>	
Type	2 Way 2 Speaker
Impedance	4 Ω
Rated Input Power	55 W
Max. Input Power	110 W
Net Dimensions (WxHxD)	215 x 309 x 232 mm
Net Weight (1EA)	2.6 kg

Designs and specifications are subject to change without notice.

**POWER SAVE MODE**

Press  on the player or **POWER** on the remote control for longer than 3 seconds as the device is powered on, you can move into POWER SAVE MODE. Press again to cancel.