



**Televizors ar šķidro
kristālu displejū**

**Televizors ar plazmas
displeju**

Lietošanas pamācība

LCD TV modeļi

19LS4D* 32LG30**
22LS4D* 37LG30**
32LG20** 42LG30**
37LG20** 32LG5***
42LG20** 37LG50**
19LG30** 42LG50**
22LG30** 47LG50**
26LG30** 52LG50**

Plazmas TV modeļi

42PG10**
50PG10**
42PG20**
50PG20**
42PG30**
50PG30**
60PG30**

Lūdzam rūpīgi izlasīt šo pamācību, pirms ieslēgt televizoru.

Saglabājiet to turpmākām atsaucēm.

Pierakstiet televizora modeļa numuru un sērijas numuru.

Atrodiet uzlīmi uz aizmugurējā apvalka un sniedziet tās informāciju savam izplatītājam, kad būs nepieciešama apkope.

PIEDERUMI

Pārliecinieties, vai plazmas displeja piegādes komplektā ir šādi piederumi. Ja kāda no piederumiem nav, sazinieties ar izplatītāju, pie kura iegādājāties šo izstrādājumu.

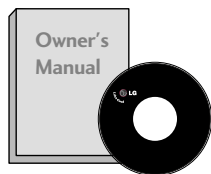

Lietotāja rokasgrāmata



Akumulatori

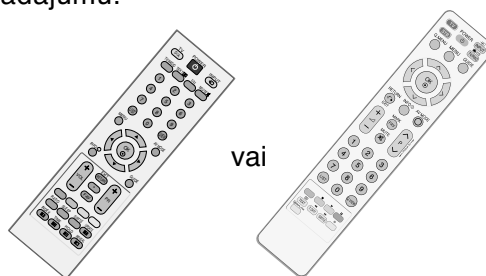

vai

Tālvadības pults



Barošanas vads

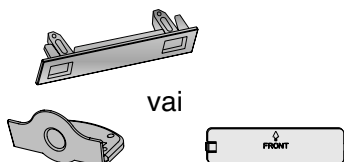

vai

Aizsargpārsegs
(Paredzēts tikai 19/22LS4D*)

Šī iespēja nav pieejama visiem modeļiem.



Spodrināšanas drāna
Spodriniet ekrānu ar drānu.

Ja uz ārējās virsmas ir traips vai pirksta nospiedums, uzmanīgi noslaukiet netīro vietu ar drāniņu, kas paredzēta ierīču ārpusē tīrīšanai. Slaukiet tikai no ārpusē.

Noņemot traipu, esiet uzmanīgs. Ņemiet vērā, ka, lietojot pārliecīgu spēku, var saskrāpēt virsmu vai izbalināt krāsu.

Plazmas TV modeļi

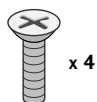

x 4

bultskrūves statīva montāžai (Sk. 11. lpp.)
(Tikai 42PG10**, 42PG20**, 42PG30**)



Kabeļu turētājs
(42PG10**, 42PG20**, 42PG30**): 1EA, 50PG10**, 50PG20**, 50/60PG30**: 2EA)

(Tikai 42/50PG10**)



Kabeļu turētāja skava

(Tikai 42/50PG20**, 42/50/60PG30**)

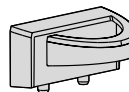

Ferīta serde
(Šī iespēja nav pieejama visiem modeļiem.)

LCD TV modeļi

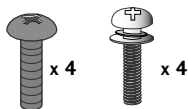

x 4

x 4

bultskrūves statīva montāžai (Sk. 8. lpp.)
(Tikai 32/37/42LG5***, 32/37/42LG20**, 26/32/37/42LG30**)



1 skrūve (Sk. 5. lpp.)
(Tikai 32/37/42LG20**, 26/32/37/42LG30**, 32/37/42LG5***)



Kabeļu turētāja skava
(Tikai 19/22LS4D*)



Kabeļu turētāja skava
(Tikai 19/22LG30**)

Ferīta serdes izmantošana (Šī iespēja nav pieejama visiem modeļiem.)

Ferīta serdi iespējams izmantot, lai samazinātu elektromagnētisko vilni, kad pieslēdzat barošanas vadu. Jo tuvāk ferīta serde atrodas kontaktdakšai, jo labāk.

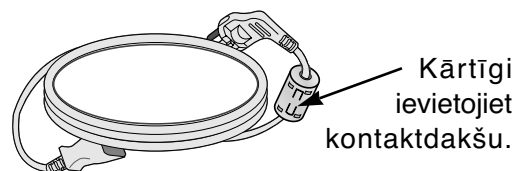

Kārtīgi ievietojiet kontaktdakšu.

SATURS

PIEDERUMI 1

SAGATAVOŠANĀS

PRIEKŠĒJĀ PANEĻA VADĪBAS ELEMENTI.....	4
AIZMUGURĒJĀ PANEĻA INFORMĀCIJA	7
PAMATNES PIESTIPRINĀŠANA	10
Pamatnes izjaukšana	13
IERĪKOJIET TO UZMANĪGI, LAI PRODUKTS NEAPGĀZTOS.....	14
VADU IZVIETOŠANA KORPUSA AIZMUGURĒ ...	15
Displeja novietojums.....	18
Novietojums.....	18
Kensington drošības sistema	18
Novietošana uz galda virsmas.....	19
Piestiprināšana pie sienas Piestiprināšana horizont.....	19
ANTENAS PIEVIENOŠANA	20

ĀRĒJĀS APARATŪRAS UZSTĀDĪŠANA

HDTV UZTVĒRĒJA UZSTĀDĪŠANA.....	21
DIGITĀLĀS AUDIO IZEJAS IESTATĪŠANA	22
DVD (CIPARVIDEODISKU) ATSKAŅOTĀJA PIESLĒGŠANA	23
VIDEOMAGNETOFONA (VCR) PIESLĒGŠANA..	25
CITA AV AVOTA UZSTĀDĪŠANA.....	27
CI MODUĻA IEVIETOŠANA	28
DATORA PIESLĒGŠANA	28
- Ekrāna uzstādīšana datora režīmam.....	32

TV SKATĪŠANĀS/PROGRAMMU VADĪBA

TĀLVADĪBAS PULTS TAUSTĪŅU FUNKCIJAS ...	36
TV IESLĒGŠANA	42
PROGRAMMAS IZVĒLE	42
SKAĻUMA REGULĒŠANA	42
EKRĀNA IZVĒLNES IZVĒLE UN REGULĒŠANA ...	43
Automātiskā programmu noskaņoša.....	44
Manuālā programmu noskaņošana (DIGITĀLĀ REŽĪMĀ).....	45
Manuālā programmu noskaņošana (ANALOGĀ REŽĪMĀ).....	46
Programmu rediģēšana	48
Pastiprinātājs	51

PROGRAMMATŪRAS ATJAUNINĀŠANA.....	52
DIAGNOSTIKA	53
CI [KOPĪGĀ INTERFEISA] INFORMĀCIJA	54
PROGRAMMU TABULAS ATVĒRŠANA	55
SIMPLINK.....	56
SIGNĀLA IEEJAS NOSAUKUMS.....	58
AV MODE (AV REŽĪMS)	59

EPG (ELECTRONIC PROGRAMME GUIDE - ELEKTRONISKAIS PROGRAMMU CEĻVEDIS)

EPG Ieslēgšana/izslēgšana	60
Izvēlieties programmu	60
Pogu Funkcija NOW/NEXT Guide (TAGAD/NĀKAMAIS CEĻVEDIS) Režīmā	61
Pogu Funkcija 8 dienu Ceļveža Režīmā	61
Pogas funkcija Datuma Izmaiņāšanas Režīmā	61
Pogas Funkcija Paplašinātā Apraksta Logā ...	62
Pogas funkcija Record/Remind Setting (Ierakstīt/Atgādināt Iestatījumu) Režīmā.....	62
Pogu funkcija Schedule List (Iepļānotā saraksta) režīmā.....	62

ATTĒLA VADĪBA

ATTĒLA LIELUMA (MALU ATTIECĪBAS) VADĪBA	63
ATTĒLA RŪPNĪCAS IESTATĪJUMI	
- Attēla režīma rūpnīcas noklusējums.....	65
- Automātiska krāsu toņu vadība (Warm (Silti)/Medium/Cool (Vēsi)).....	66
ATTĒLA REGULĒŠANA MANUĀLI	
- Attēla režīmu iestatījums User (Lietotājs).....	67
- Picture Mode (Attēlu režīms) - Expert Control (Eksperta kontrole).....	68
ATTĒLA UZLABOŠANAS TEHNOĻĪJA.....	69
PAPILDU – FILMAS REŽĪMS	70
PAPILDU – MELNĀS KRĀSAS (TUMŠO TOŅU) LĪMENIS	71
EYE CARE (ACU APKOPE).....	72
ATTĒLA ATIESTATĪŠANA.....	73
ISM (Image Sticking Minimization – ekrāna dedzināšanas samazināšana) METODE	74
POWER SAVING PICTURE MODE (ENERĢIJAS TAUPIŠANAS ATTĒLA REŽĪMS)	75

SKAŅAS UN VALODAS VADĪBA

AUTOMĀTISKAIS SKAŅUMA IZLĪDZINĀTĀJS ...	76
RŪPNĪCAS SKAŅU IESTATĪJUMI – REŽĪMS	
SOUND MODE.....	77
SKAŅAS IESTATĪJUMU REGULĒŠANA – LIETOTĀJA REŽĪMS	78
BALANSS	79
TV SKAŅRUŅU IESLĒGŠANAS/IZSLĒGŠANAS IESTATĪŠANA	80
DIGITĀLĀS AUDIO IZEJAS IZVĒLE.....	81
AUDIO RESET (AUDIO ATIESTATĪŠANA)	82
I/II	
- UZTVERŠANA STEREO/DIVVALODU REŽĪMĀ (tikai Analogā Režīmā)	83
- NICAM KODĒTAS SKAŅAS UZTVERŠANA (tikai Analogā Režīmā)	84
- SKAŅRUŅU SKAŅAS IZEJAS IZVĒLE	84
Valodas/valsts izvēle ekrāna izvēlnē	85
VALODAS IZVĒLE (TIKAI DIGITĀLĀ REŽĪMĀ) ...	86

LAIKA IESTATĪJUMS

PULKSTĒŅA IESTATĪŠANA	87
AUTOMĀTISKĀ IESLĒGŠANĀS/IZSLĒGŠANĀS TAIMERA IESTATĪJUMS	88
AUTOMĀTISKĀS IZSLĒGŠANĀS IESTATĪJUMS ..	89
LAIKA ZONAS IESTATĪŠANA	90
MIEGA TAIMERA IESTATĪJUMS	90

VECĀKU VADĪBA/REITINGS

PAROLES IESTATĪŠANA UN SISTĒMAS NOBLOKĒŠANAa.....	91
BLOCK PROGRAMME (BLOKĒT PROGRAMMU)	92
VECĀKU NOTEIKTA KONTROLE.....	93
Taustiņu bloķēšana	94

TELETEKSTS

Ieslēgšana/izslēgšana	95
SIMPLE (VIENKĀRŠS) teksts	95
TOP (AUGSTĀKĀ LĪMĒŅA) teksts	95
FASTTEXT (ĀTRAIS TEKSTS)	96
Speciālās teleteksta funkcijas	96

DIGITĀLAIS TELETEKSTS

TELETEKSTS DIGITĀLĀ PAKALPOJUMA IETVAROS	97
TELETEKSTS DIGITĀLĀ PAKALPOJUMĀ	97

PIELIKUMS

INICIALIZĒŠANA (RŪPNĪCAS SĀKOTNĒJO IESTATĪJUMU ATIESTATĪŠANA)	98
PROBLĒMU NOVĒRŠANA	99
TEHNISKĀ APKOPE	101
IZSTRĀDĀJUMA SPECIFIKĀCIJAS	102
TĀLVADĪBAS PULTS PROGRAMMĒŠANA	105
IR (INFRASARKANIE STARI) KODI.....	107
ĀRĒJO VADĪBAS IERĪČU IESTATĪŠANA	109

SAGATAVOŠANĀS

PRIEKŠĒJĀ PANEĻĀ VADĪBAS ELEMENTI

- Redzamais attēls var atšķirties no jūsu televizora.
- Ja jūsu ierīce ir aplī mēta ar aizsargplēvi, uzmanīgi noņemiet plēvi un noslaukiet ierīci ar spodrināšanas lupatiņu.

Plazmas TV modeļi : 42/50PG20**, 42/50/60PG30**

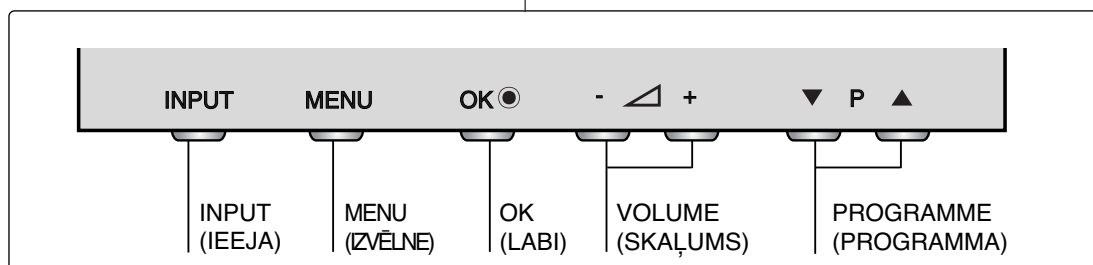
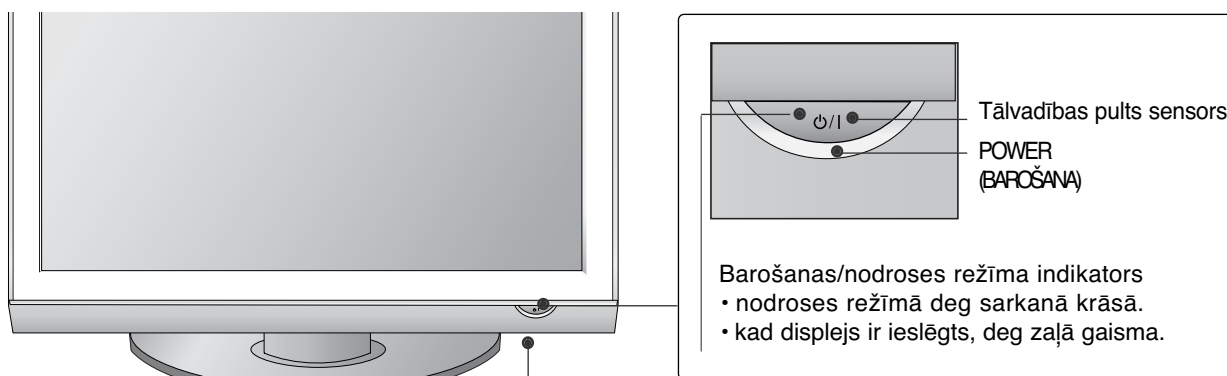

Plazmas TV modeļi : 42/50PG10**

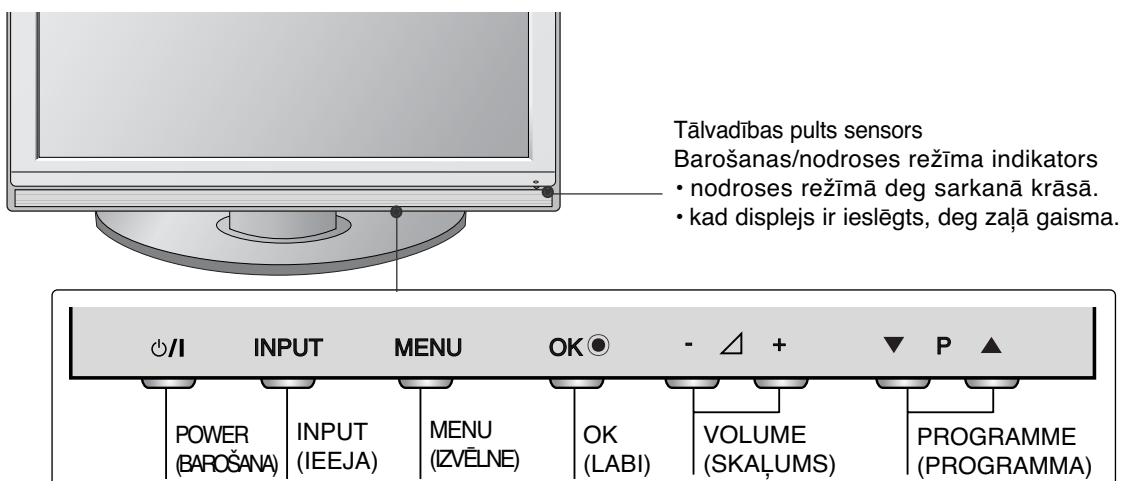

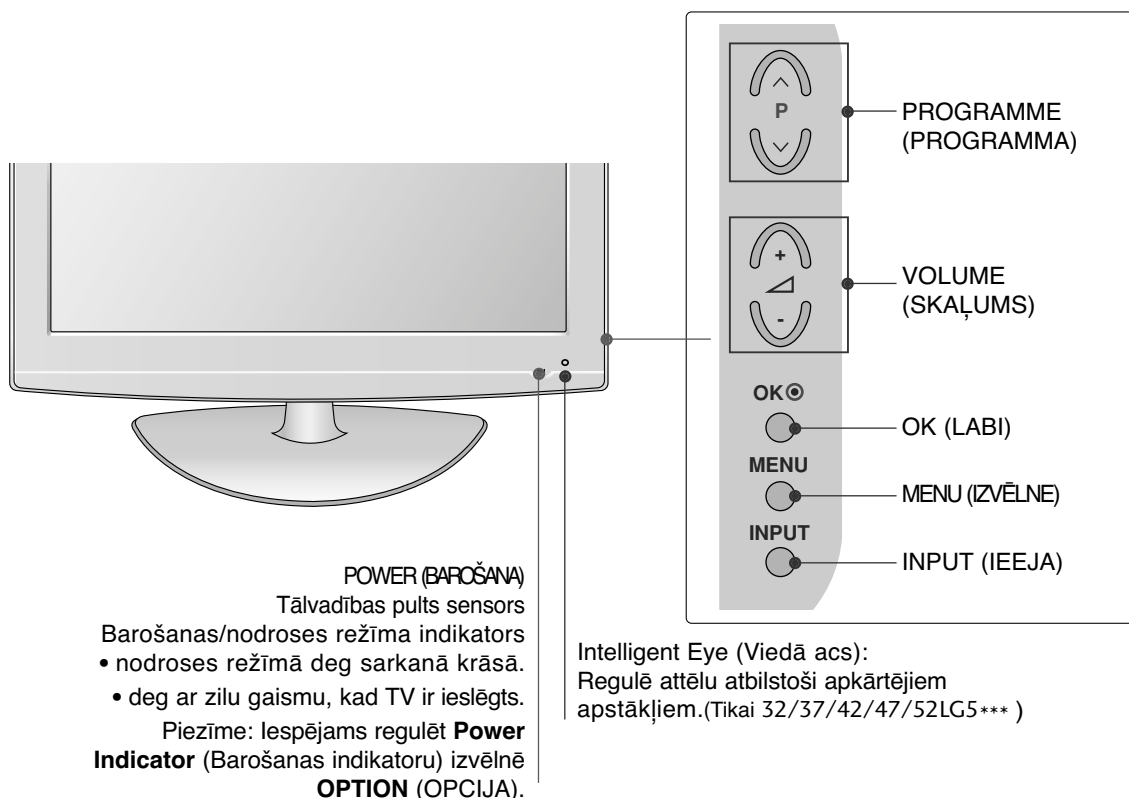
LCD TV modeļi :**32/37/42LG20**, 26/32/37/42LG30**, 32/37/42/47/52LG5*******TV PIESTIPRINĀŠANA PIE GALDA****(Tikai 32/37/42LG20**, 26/32/37/42LG30**, 32/37/42LG5***)**

TV jāpiestiprina pie galda tā, lai to nevarētu pagrūst uz priekšu vai atpakaļ, kā rezultātā varētu gūt traumas vai bojāt izstrādājumu. Izmantojiet tikai komplektā iekļauto skrūvi.

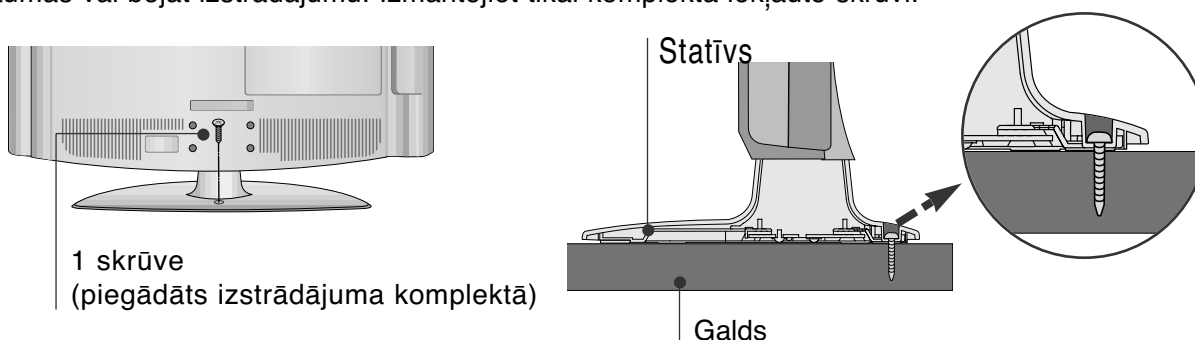
**BRĪDINĀJUMS**

- Lai pasargātu TV no apgāšanās, TV aparātam ir jābūt stingri pieskrūvētam pie grīdas/sienas saskaņā ar uzstādīšanas instrukciju. Aparāta sašķībešana, kratišana vai šūpošana var izraisīt traumu.

SAGATAVOŠANĀS

LCD TV modeļi : 19/22LG30**

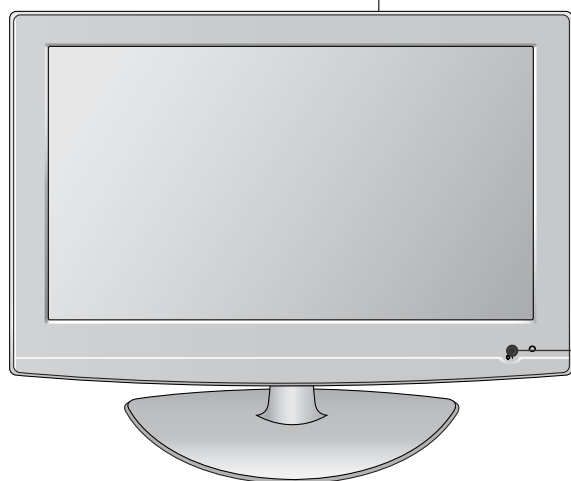
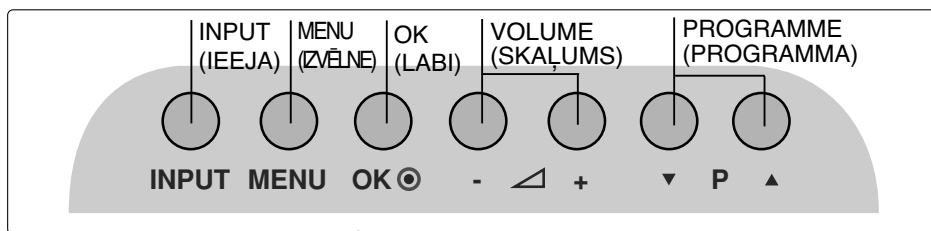

POWER (BAROŠANA)

Tālvadības pults sensors

Barošanas/nodrošes režīma indikators

- nodrošes režīmā deg sarkanā krāsā.
- deg ar zilu gaismu, kad TV ir ieslēgts.

Piezīme: iespējams regulēt **Power Indicator** (Barošanas indikatoru) izvēlnē **OPTION** (OPCIJA).

LCD TV modeļi : 19/22LS4D*

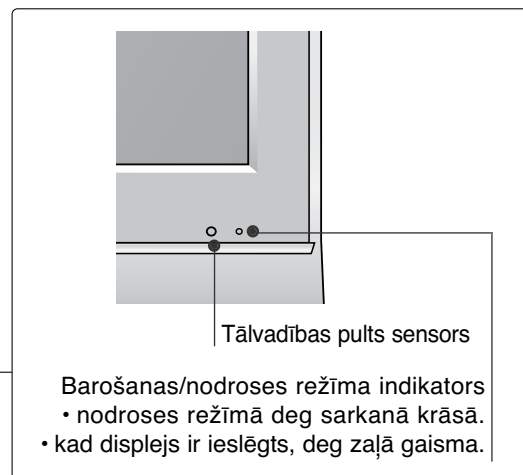
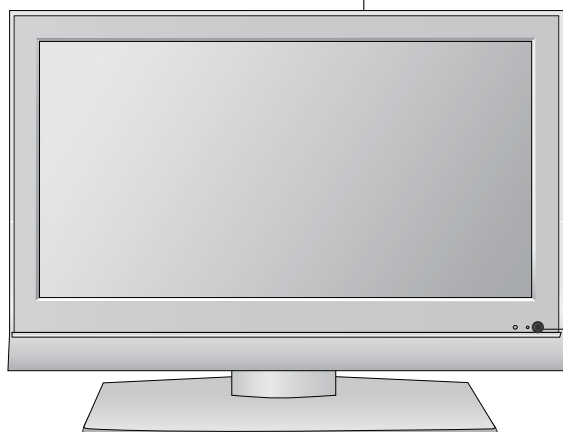
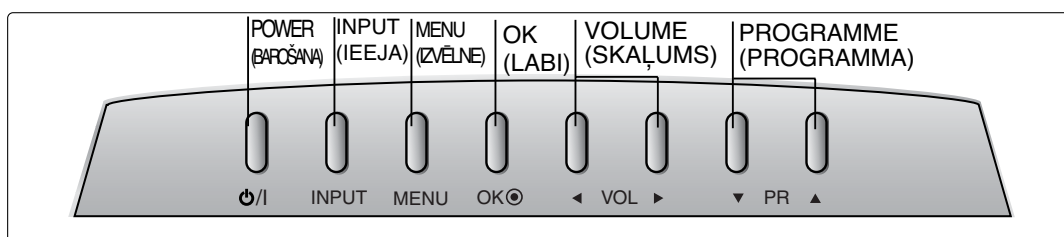

AIZMUGURĒJĀ PANEĻĀ INFORMĀCIJA

- Redzamais attēls var atšķirties no jūsu televizora.

Plazmas TV modeļi :

42/50PG10**, 42/50PG20**, 42/50/60PG30**

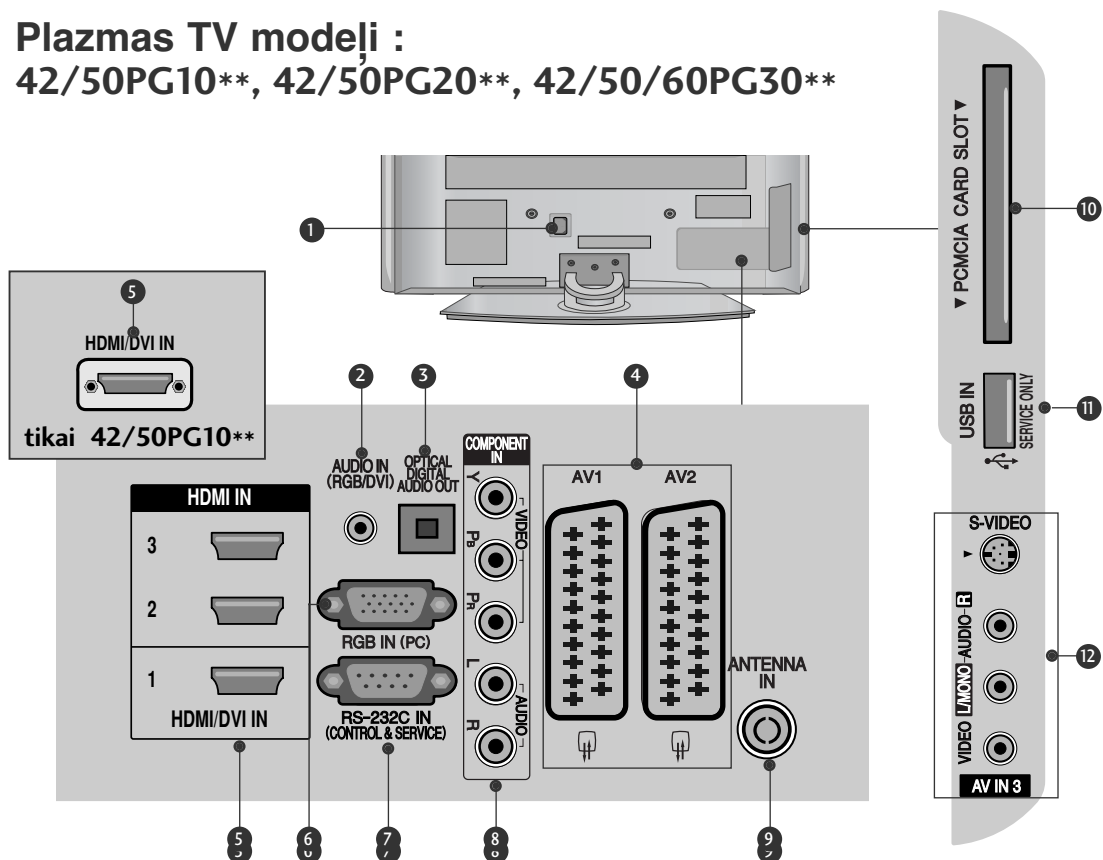

- Kontaktligzda barošanas vada pieslēgšanai**
Šos TV modeļus darbina maiņstrāva. Spriegums ir norādīts specifikāciju lapā. Nedarbiniet TV ar līdzstrāvu.
- RGB/DVI audio ieeja**
Pievienojiet audio no PC vai DTV.
- OPTISKĀ DIGITĀLĀ AUDIO IZVADE**
ļauj savienot digitālo audio no dažādu tipu aprīkojumiem.
Piezīme: Nodrošes režīmā šīs ligzdas nestrād.
- Ligzda Euro Scart (AV1/AV2)**
Šīm ligzdām pievienojiet Scart ligzdas ieeju vai izeju no ārējās ierīces.
- HDMI ieeja**
HDMI signālu pievienojiet HDMI IN ieejai. Vai DVI (VIDEO) signālu pievienojiet HDMI/DVI portam, izmantojot DVI-HDMI kabeli.
- RGB ieeja**
Pievienojiet izvadi no PC.
- RS-232C ieejas (CONTROL&SERVICE) (VADĪBA&APKOPE) ports**
RS-232C ligzdai pievienojiet vadības ierīču seriālo portu.
- Component (Kombinētais signāls) ieeja**
Šīm ligzdām pievienojiet kombinētā signāla video/audio ierīci.
- Antenna Input**
Pievienojiet šim spraudnim RF antenu.
- PCMCIA (Personālā datora atmiņas karšu starptautiskā asociācija) kartes ligzda.**
(Kai kuriose šalyse nebus galima išrinkti teleteksto funkcijos.)
- TIKAI SERVISAM PAREDZĒTA PIESLĒGVIETA**
- Audio/Video ieeja (Paredzēts tikai 42/50PG10**)**
Šīm ligzdām pievienojiet audio/video izeju no ārējās ierīces.
S-Video ieeja (Paredzēts tikai 42/50PG10)**
Pievienojiet S-Video izeju no S-VIDEO ierīces.

SAGATAVOŠANĀS

LCD TV modeļi :

32/37/42LG20**, 19/22/26/32/37/42LG30**,
32/37/42/47/52LG5***

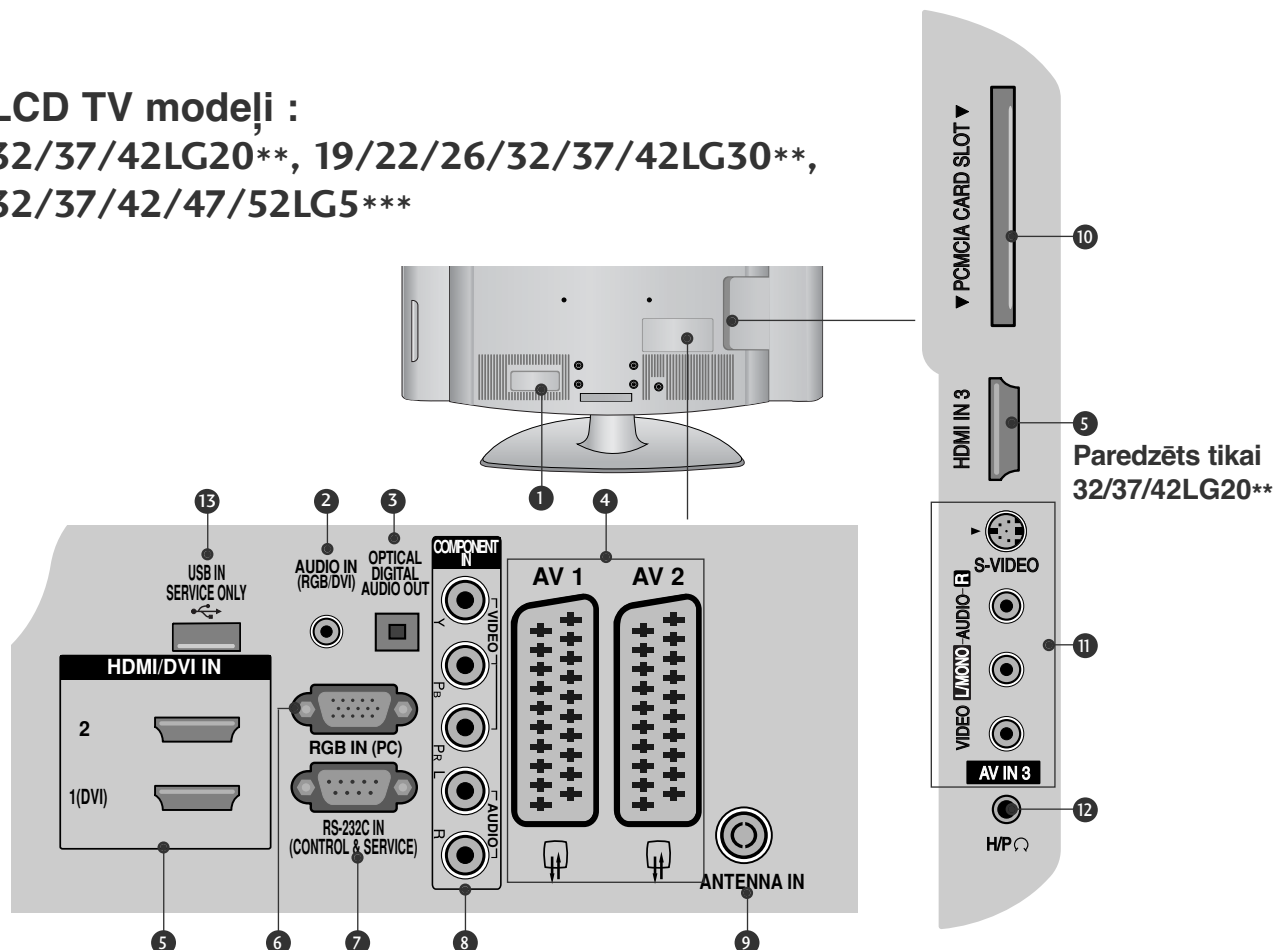

1 Kontaktligzda barošanas vada pieslēgšanai
Šos TV modeļus darbina maiņstrāva. Spriegums ir norādīts specifikāciju lapā. Nedarbiniet TV ar līdzstrāvu.

2 RGB/DVI audio ieeja
Pievienojiet audio no PC vai DTV.

3 OPTISKĀ DIGITĀLĀ AUDIO IZVADE
ļauj savienot digitālo audio no dažādu tipu aprīkojumiem.
Piezīme: Nodrošes režīmā šīs ligzdas nestrād

4 Ligzda Euro Scart (AV1/AV2)
Šīm ligzdām pievienojiet Scart ligzdas ieeju vai izeju no ārējās ierīces.

5 HDMI ieeja
HDMI signālu pievienojiet HDMI IN ieejai. Vai DVI (VIDEO) signālu pievienojiet HDMI/DVI portam, izmantojot DVI-HDMI kabeli.

6 RGB ieeja
Pievienojiet izvadi no PC.

7 RS-232C ieejas (CONTROL&SERVICE) (VADĪBA&APKOPE) ports

RS-232C ligzdai pievienojiet vadības ierīču seriālo portu.

8 Component (Kombinētais signāls) ieeja
Šīm ligzdām pievienojiet kombinētā signāla video/audio ierīci.

9 Antenna Input
Pievienojiet šīm spraudnim RF antenu.

10 PCMCIA (Personālā datora atmiņas karšu starptautiskā asociācija) kartes ligzda.
(Kai kuriose šalyse nebus galima išrinkti teleteksto funkcijos.)

11 Audio/Video ieeja
Šīm ligzdām pievienojiet audio/video izeju no ārējās ierīces.
S-Video ieeja (Paredzēts tikai 32/37/42LG20)**
Pievienojiet S-Video izeju no S-VIDEO ierīces.

12 Austiņu ligzda (Paredzēts tikai 32/37/42LG20)**
Pievienojiet austiņu kontaktspraudni atbilstošajā austiņu ligzdai.

13 TIKAI SERVISAM PAREDZĒTA PIESLĒGVIETA

LCD TV modeļi : 19/22LS4D*

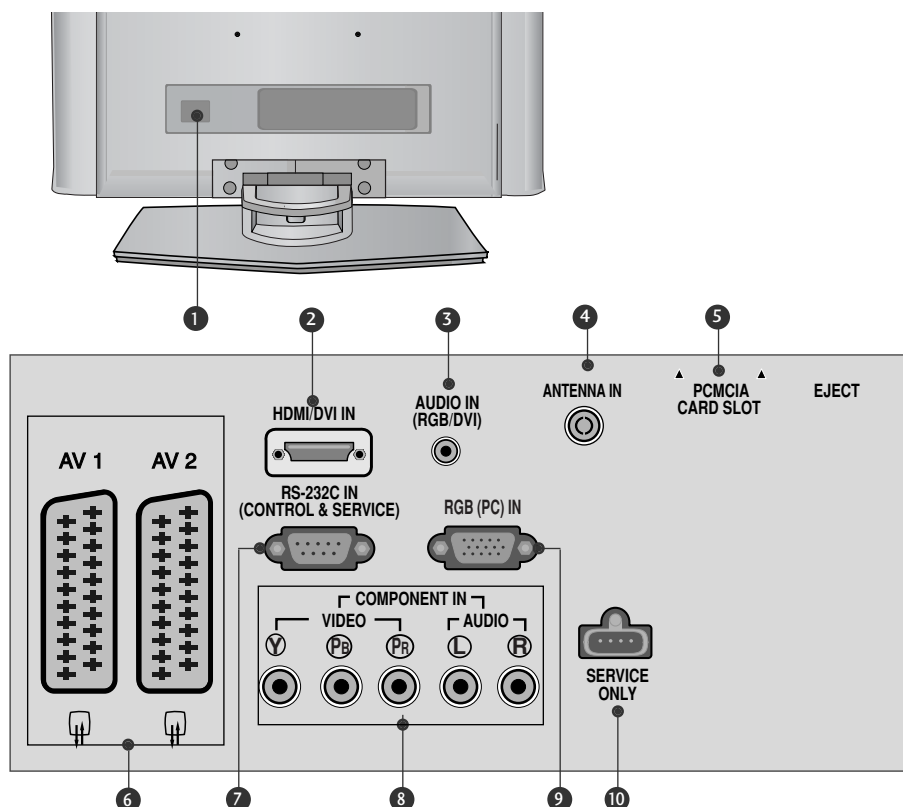

- 1 Kontaktligzda barošanas vada pieslēgšanai**
Šos TV modeļus darbina maiņstrāva. Spriegums ir norādīts specifikāciju lapā. Nedarbiniet TV ar līdzstrāvu.
- 2 HDMI ieeja**
HDMI signālu pievienojiet HDMI IN ieejai. Vai DVI (VIDEO) signālu pievienojiet HDMI/DVI portam, izmantojot DVI-HDMI kabeli.
- 3 RGB/DVI audio ieeja**
Pievienojiet audio no PC vai DTV.
- 4 Antenna Input**
Pievienojiet šim spraudnim RF antenu.
- 5 PCMCIA (Personālā datora atmiņas karšu starptautiskā asociācija) kartes ligzda.**
(Kai kuriose šalyse nebus galima išrinkti teleteksto funkcijos.)
- 6 Ligzda Euro Scart (AV1/AV2)**
Šīm ligzdām pievienojiet Scart ligzdas ieeju vai izeju no ārējās ierīces.
- 7 RS-232C ieejas (CONTROL&SERVICE) (VADĪBA&APKOPE) ports**
RS-232C ligzdai pievienojiet vadības ierīču seriālo portu.
- 8 Component (Kombinētais signāls) ieeja**
Šīm ligzdām pievienojiet kombinētā signāla video/audio ierīci.
- 9 RGB ieeja**
Pievienojiet izvadi no PC.
- 10 TIKAI SERVISAM PAREDZĒTA PIESLĒGVIETA**

SAGATAVOŠANĀS

PAMATNES PIESTIPRINĀŠANA

(LCD TV modeļi : 32/37/42LG20**, 26/32/37/42LG30**, 32/37/42LG5***)

- Uzstādot galda veida statīvu, pārbaudiet, vai bultskrūve ir kārtīgi pieskrūvēta. (Ja tā nav līdz galam pieskrūvēta, pēc ierīces uzstādīšanas, tā var saskrējties uz priekšu.) Ja pieskrūvējat bultskrūvi ar pārāk lielu spēku, tā var novirzīties no bultskrūves savienošās daļas abrazīvās apstrādes zonas.

- 1 Uzmanīgi novietojiet televizora ekrāna pusi uz polsterētas virsmas, lai nepieļautu ekrāna bojājumus.

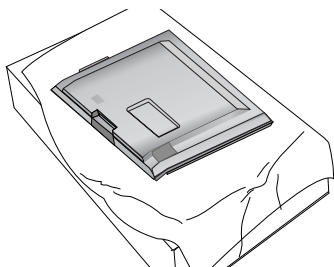

- 2 Piemontējiet statīva korpusa daļas pie televizora pamatnes uzlikas.

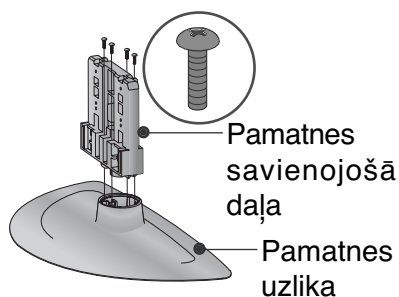

- 3 Piemontējiet televizoru kā parādīts.

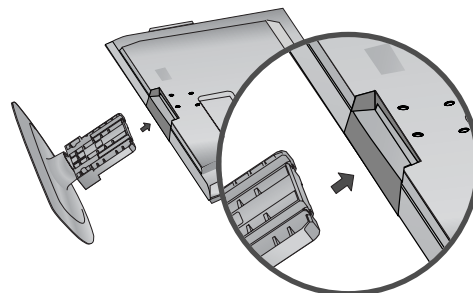

- 4 Stingri fiksējiet 4 skrūves, izmantojot atveres televizora aizmugurē.

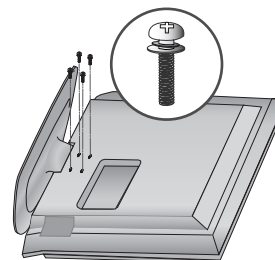

(Tikai 19/22LG30**)

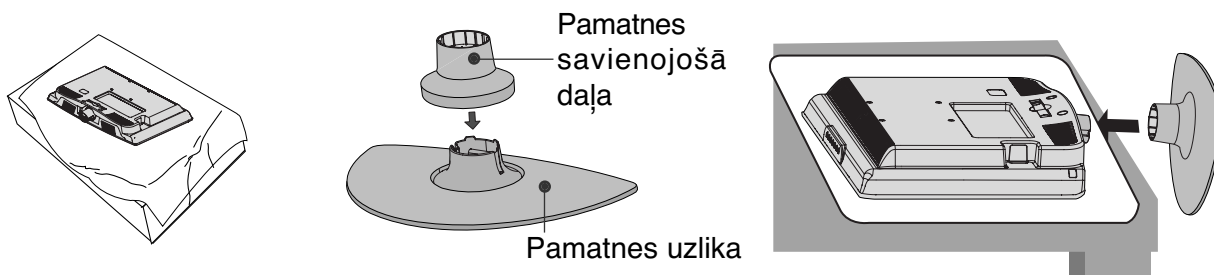

- 1 Uzmanīgi novietojiet televizora ekrāna pusi uz polsterētas virsmas, lai nepieļautu ekrāna bojājumus.
- 2 Piemontējiet statīva korpusa daļas pie televizora pamatnes uzlikas. STATĪVU ievietojiet PAMATNES UZLIKĀ, līdz atskan klikšķis.
- 3 Piemontējiet televizoru kā parādīts.

(Tikai 42PG10**, 42PG20**, 42PG30**)

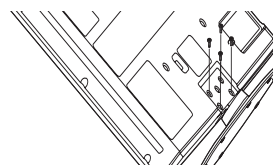
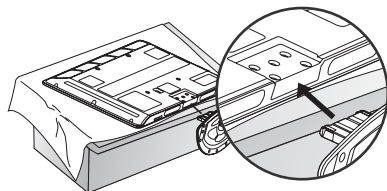
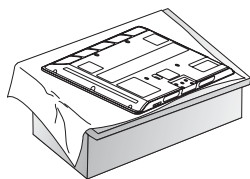

- 1 Uzmanīgi novietojiet televizora ekrāna pusi uz polsterētas virsmas, lai nepieļautu ekrāna bojājumus.

- 2 Piemontējiet televizoru kā parādīts.

- 3 Stingri fiksējiet 4 skrūves, izmantojot atveres televizora aizmugurē.

SAGATAVOŠANĀS

PAMATNES PIESTIPRINĀŠANA (Tikai 19/22LS4D*)

- Šeit redzamais var nedaudz atšķirties no jūsu TV.

1 Uzmanīgi novietojiet televizora ekrāna pusi uz polsterētas virsmas, lai nepieļautu ekrāna bojājumus.

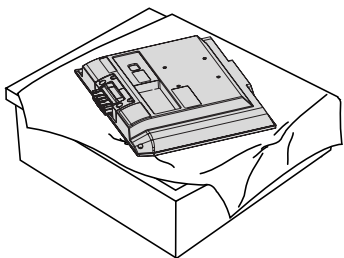

2 Turiet eņģes korpusu un lokiet to uz augšu.

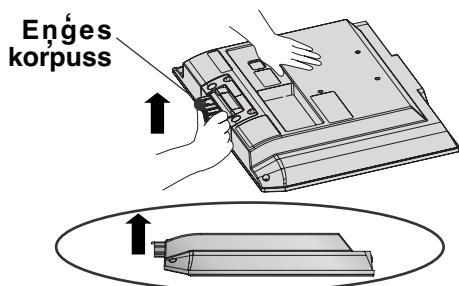

3 Bīdiet statņa korpusu izstrādājumā, līdz atskan klikšķis.

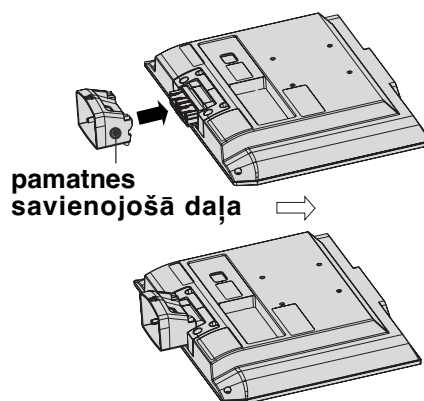

4 Samontējiet statņa korpusa un izstrādājuma pārsega pamatnes daļas.

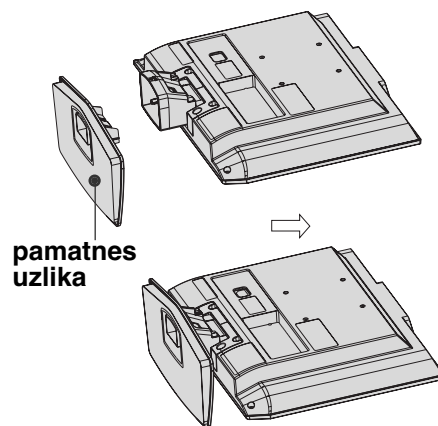

GROZĀMAIS PALIKTNIS (Paredzēts tikai 19/22LS4D*, 50PG10**)

Pēc televizora novietošanas jūs varat pašrocīgi piergulēt televizora novietojumu ērtākai skatīšanai, grozot to līdz 20 grādiem pa labi vai pa kreisi.

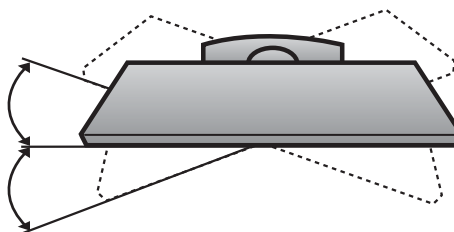

Pamatnes izjaukšana (Tikai 19/22LS4D*)

- Šeit redzamais var nedaudz atšķirties no jūsu TV.

- 1** Novietojiet televizoru ar tā priekšpusi uz leju uz spilvena vai mīksta materiāla.

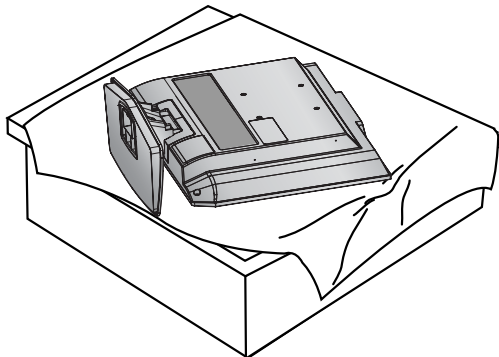

- 2** Pavelciet pamatnes uzliku atpakaļ, vienlaikus spiežot pogu uz pamatnes korpusa.

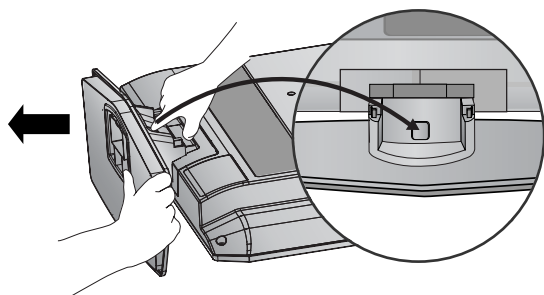

- 3** Turiet pamatnes uzliku un velciet to pakratot atpakaļ, lai atvienotu no pamatnes savienojošās daļas.

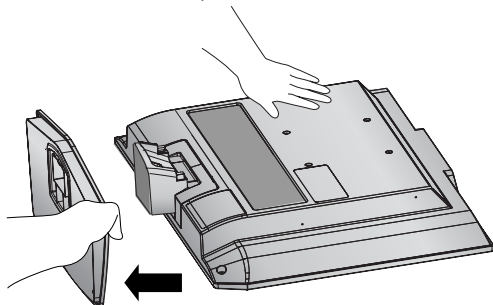

- 4** Pieturot statīvu, lieciet to uz augšu.

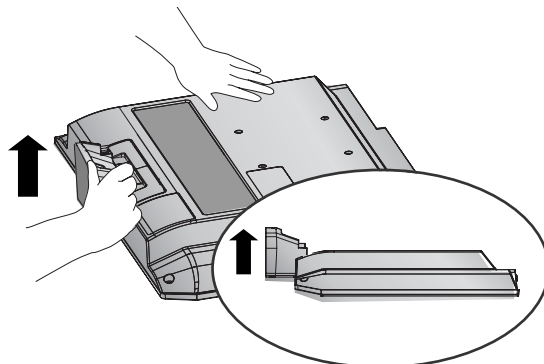

- 5** Spiežot 2 aizturus, velciet pamatnes savienojošo daļu, lai atdalītu to no televizora.

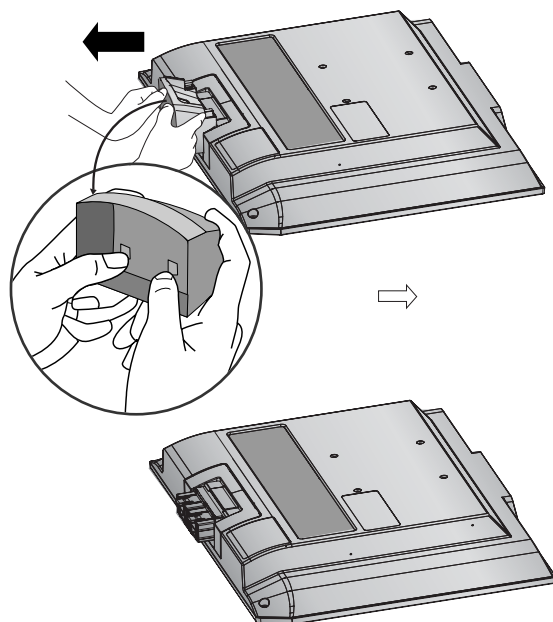

SAGATAVOŠANĀS

IERĪKOJIET TO UZMANĪGI, LAI PRODUKTS NEAPGĀZTOS.

- Jums tirgū jāiegādājas nepieciešamie komponenti, lai fiksētu televizoru pie sienas.
- Novietojiet televizoru pie sienas, lai tas nevarētu apkrīst, ja tiktu pagrūsts.
- Tālāk redzamās instrukcijas ir drošāks veids, kā ierīkot televizoru, tas ir, fiksēt to pie sienas, lai pavilkšanas gadījumā nepieļautu tā iespējamo krišanu uz priekšu. Tādējādi netiek pieļauta televizora krišana uz priekšu un traumu radīšana. Tādējādi netiek pieļauti arī televizora bojājumi. Nodrošiniet, lai bērni nerāptos uz televizora un nekarātos tajā.

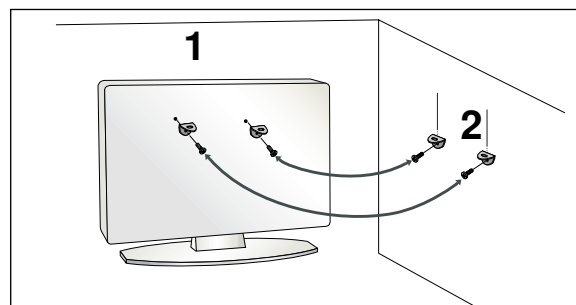
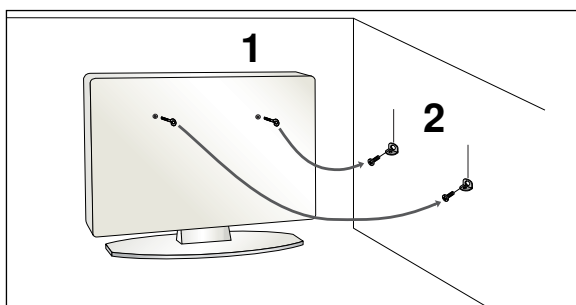

- 1 Lai televizoru piestiprinātu pie sienas, izmantojiet cilpskrūves vai TV kronšteinus/bultskrūves, kā parādīts attēlā.
(Ja jūsu televizoram ir skrūves bultskrūvēs ar gredzenu, palaidiet skrūves vaļīgāk.)
* Ievietojiet cilpskrūves vai TV kronšteinus/bultskrūves un tās stingri pievelciet augšējos caurumos.
- 2 Piestipriniet pie sienas kronšteinus ar bultskrūvēm. Pielāgojiet pie sienas piestiprinātā kronšteina augstumu.

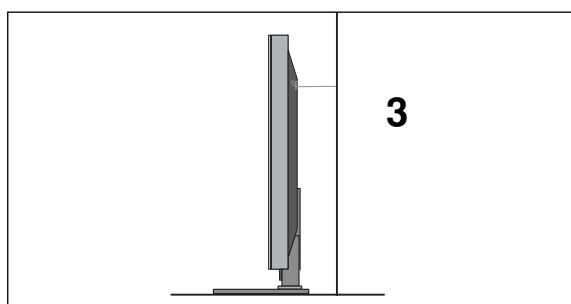

- 3 Pie televizora piestipriniet stipru virvi.
Drošāk ir šo virvi piesiet tā, lai tā starp sienu un televizoru būtu horizontāli.

! PIEZĪME

- ▶ Pārvietojot televizoru uz citu vietu, vispirms noņemiet virves.
- ▶ Izmantojiet televizora ietvaru vai kastī, kas televizora izmēriem un svaram ir pietiekami liela un izturīga.
- ▶ Lai televizoru droši lietotu, nodrošiniet, lai pie sienas piestiprinātā kronšteina augstums atbilstu televizora augstumam.

VADU IZVIETOŠANA KORPUSA AIZMUGURĒ

Plazmas TV modeļi

- 1 Pievienojiet kabeļus pēc vajadzības.
Papildu aparātūras pievienošanu skatīt sadaļā Ārējās aparātūras iestatīšana.

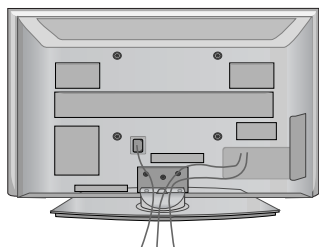

- 2 Ierīkojiet KABEĻU TURĒTĀJA SKAVU kā parādīts.
Ja jūsu TV aparātam ir KABEĻU TURĒTĀJS, uzstādiet to, kā norādīts, un sasaistiet kabeļus.

(tikai 42/50PG10**)

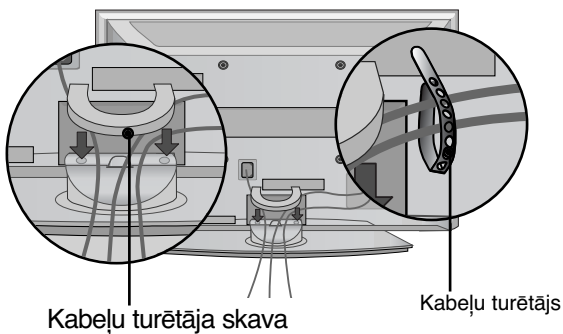

(tikai 42/50PG20**, 42/50/60PG30**)

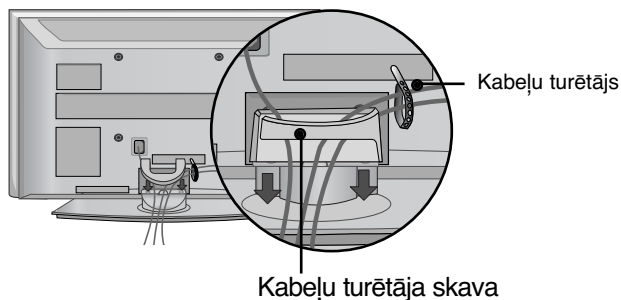

Kā noņemt kabeļu turētāja skavu

Ar abām rokām satveriet **KABEĻU TURĒTĀJA SKAVU** un velciet to uz augšu.

* Modelim 42PG10** nospiediet **KABEĻU TURĒTĀJA SKAVAS** vidējo daļu un tad paceliet to.

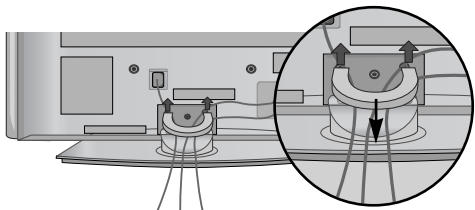

(tikai 42/50PG10**)

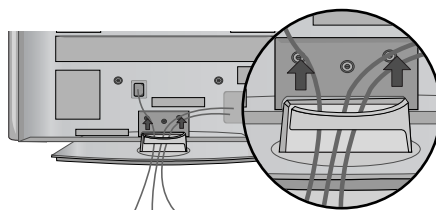

(tikai 42/50PG20**, 42/50/60PG30**)

SAGATAVOŠANĀS

LCD TV modeļi :
32/37/42LG20**, 26/32/37/
42LG30**, 32/37/42/47/52LG5***

- 1** Pievienojiet kabeļus pēc vajadzības.
Papildu aparātūras pievienošanu skatīt sadaļā Ārējās aparātūras iestatīšana.

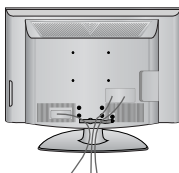

- 2** Atveriet KABEĻU TURĒTĀJA SKAVU kā parādīts attēlā un izņemiet kabeļus.

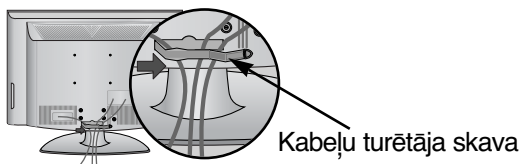

- 3** Ievietojiet KABEĻU TURĒTĀJA SKAVU atpakaļ, kā parādīts attēlā.

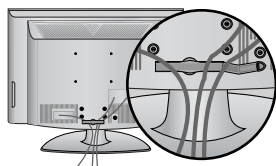

LCD TV modeļi : 19/22LS4D*

- 1** Pievienojiet kabeļus pēc vajadzības.
Papildu aparātūras pievienošanu skatīt sadaļā Ārējās aparātūras iestatīšana.

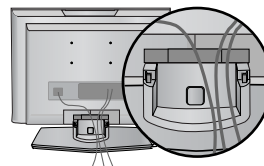

- 2** Ierīkojiet KABEĻU TURĒTĀJA SKAVU kā parādīts.

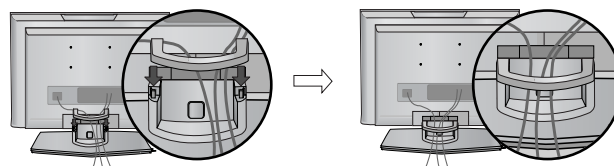

KĀ NOŅEMT KABEĻU SATURĒTĀJU (LCD TV modeļi : 19/22LS4D*)

Vispirms piespiediet kabeļu turētāju.

Ar abām rokām satveriet **KABEĻU SATURĒTĀJU** un velciet to uz augšu.

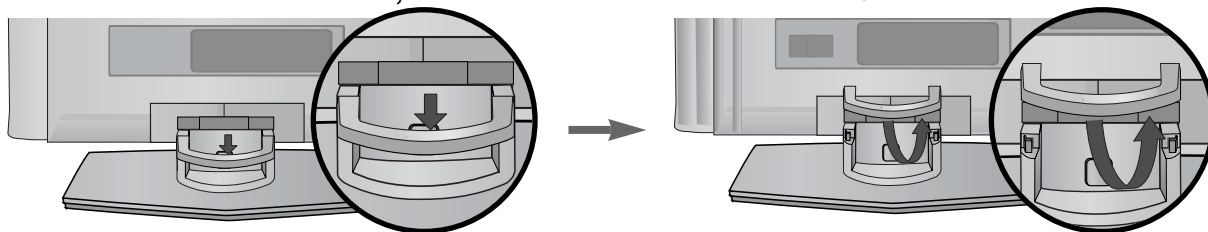

! PIEZĪME

- Pārvietojot televizoru, neturiet to aiz **KABEĻU SATURĒTĀJA**.
- Ja televizors nokrīt, varat iegūt traumu un televizors var tikt bojāts.

LCD TV modeļi : 19/22LG30**

- 1 Pievienojiet kabeļus pēc vajadzības.
Papildu aparātūras pievienošanu skatīt sadaļā Ārējās aparātūras iestatīšana.

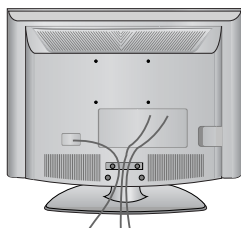

- 2 Ierīkojiet KABEĻU TURĒTĀJA SKAVU kā parādīts.

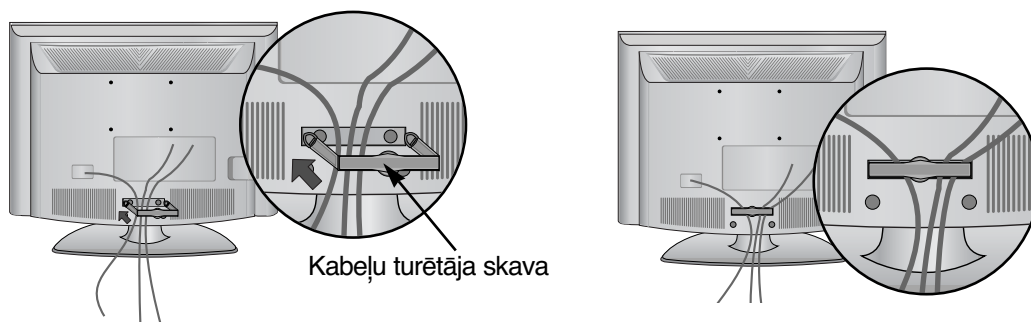

KĀ NOŅEMT KABEĻU SATURĒTĀJU

- Ar abām rokām satveriet KABEĻU TURĒTĀJA SKAVU un velciet to atpakaļ.

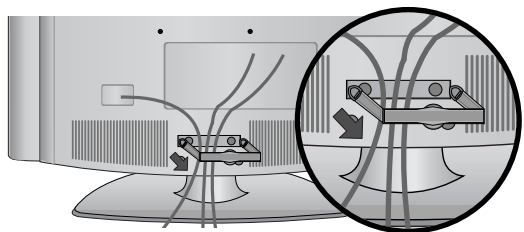

! PIEZĪME

- Pārvietojot televizoru, neturiet to aiz **KABEĻU SATURĒTĀJA**.
- Ja televizors nokrīt, varat iegūt traumu un televizors var tikt bojāts.

SAGATAVOŠANĀS

Displeja novietojums (Tikai 19/22LG30**, 19/22LS4D*)

- Šeit redzamais var nedaudz atšķirties no jūsu TV.
- Paneļa novietojumu varat dažādi regulēt, līdz tas novietots visērtākajā pozīcijā.

• Slīpuma diapazons

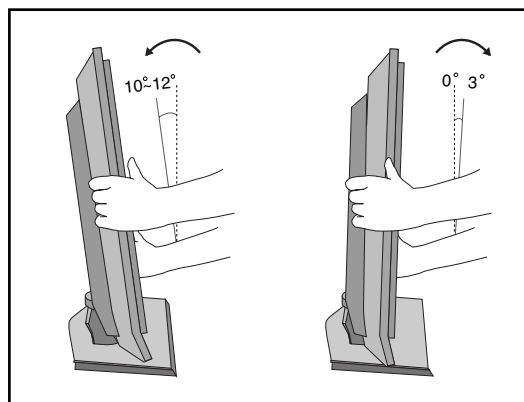

Novietojums (Tikai 19/22LG30**, 19/22LS4D*)

Novietojiet televizoru, lai uz ekrāna nekristu spilgta gaisma vai tieši saules stari. Uzmanieties, lai nepakļautu televizoru nevajadzīgiem satricinājumiem, mitrumam, putekļiem vai karstumam. Parūpējieties arī, lai televizors tiktu novietota stāvoklī, kas ļautu brīvu gaisa plūsmu. Neaizsedziet ventilācijas atveres uz aizmugurējā vāka. Ja plānojat stiprināt televizoru pie sienas, televizora aizmugurē uzstādiet VESA standartam atbilstošu mehānismu (papildu detaļas).

Kad televizoram uzstādāt sienas stiprināšanas kronšteinu (papildu detaļas), piestipriniet televizoru rūpīgi, lai tas turētos stingri.

Kensington drošības sistema (Tikai 19/22LG30**, 19/22LS4D*)

Kensington drošības sistema

Televizors ir aprīkots ar Kensington drošības sistēmas savienotāju, kas atrodas uz aizmugurējā paneļa. Pievienojiet Kensington drošības sistēmas kabeli, kā parādīts tālāk.

Detalizētus norādījumus par Kensington drošības sistēmas uzstādīšanu un lietošanu skatiet lietošanas rokasgrāmatā, kas iekļauta Kensington drošības sistēmas komplektācijā.

Lai saņemtu plašāku informāciju, apmeklējiet <http://www.kensington.com> — tā ir kompānijas Kensington interneta mājas lapa. Kensington piedāvā drošības sistēmas, kas paredzēta dārgam elektroniskam aprīkojumam, piemēram, piezīmjdatoriem un LCD projektoriem.

Piezīme:

- Kensington drošības sistēma ir papildu piederums.

Piezīme:

- a. Ja televizors nav iesilis, ieslēgšanas brīdī tas var īsi nomīrgot.
Tas ir normāli; ar televizoru nekas nav noticis.
- b. Ekrānā var būt redzami dažī nelieli defekti, kas izskatās pēc maziem sarkanās, zaļās vai zilās krāsas punktiem. Tomēr tiem nav negatīvas ietekmes uz monitora veiktspēju.
- c. Nepieskarieties LCD ekrānam un ilgstoši neturiet pie tā savu(s) pirkstu(s).
Šādā veidā ekrānā var radīt īslaicīgus deformācijas efektus.

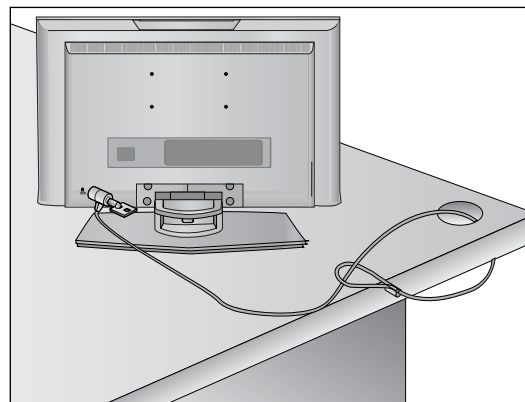

- TV var novietot dažādi, piem., to var piestiprināt pie sienas, novietot uz galda utt.
- TV ir paredzēts novietošanai horizontāli.

ZEMĒJUMS

Lai novērstu iespējamu elektriskās strāvas triecienu, nodrošiniet, lai būtu pievienots zemējuma vads. Ja nav iespējams izmantot parastās sazemēšanas metodes, lūdziet kvalificētam elektriķim ierīkot atsevišķu ķēdes pārtraucēju. Nemēģiniet sazemēt aparātu, to pievienojot telefona vadiem, apgaismošanas kopnēm vai gāzes caurulēm.

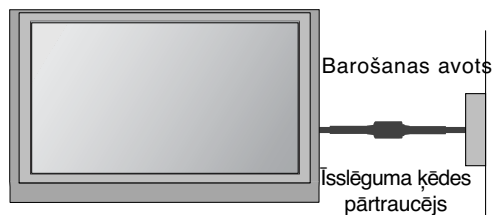

Novietošana uz galda virsmas

Lai nodrošinātu labu ventilāciju, televizora abās pusēs un no sienas atstājiet 4 collas lielu atstarpi.

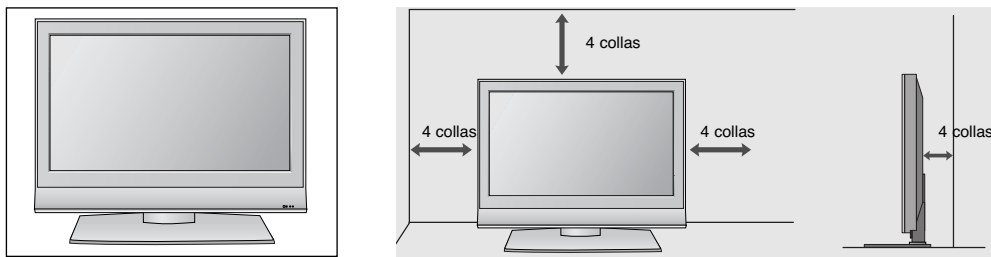

Piestiprināšana pie sienas Piestiprināšana horizont

Lai nodrošinātu labu ventilāciju, televizora abās pusēs un no sienas atstājiet 4 collas lielu atstarpi. TV piestiprināšanai pie sienas ieteicams izmantot LG ražojuma sienas montāžas kronšteinu.

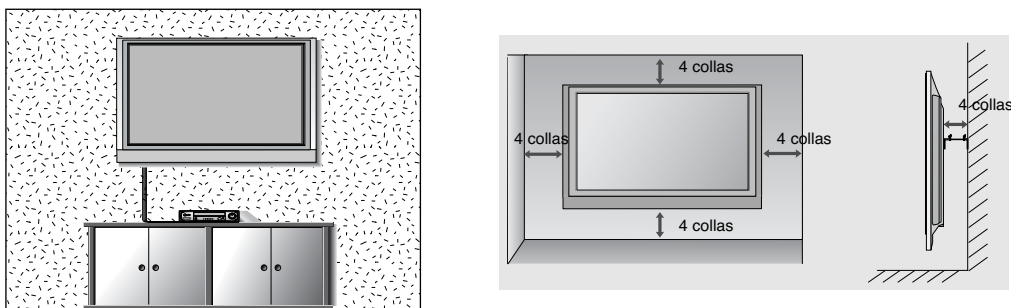

NEIZMANTOJOT GALDA STATĪVU

(Paredzēts tikai 19/22LS4D*)

- Redzamais attēls var atšķirties no jūsu televizora.

Ierīkojot pie sienas piestiprinātu ierīci, lietojiet aizsargpārsegu galda statīva uzstādīšanai. Iebīdīiet TV aparātā AIZSARGPĀRSEGU, līdz atskan klikšķis.

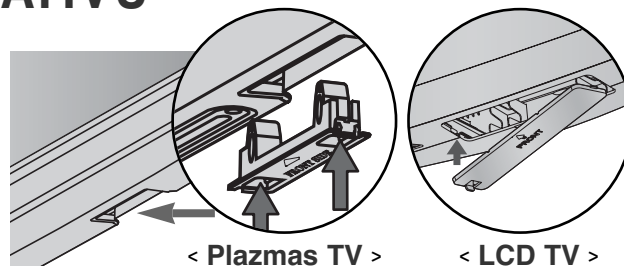

SAGATAVOŠANĀS

- Lai novērstu aparātūras bojājumus, nekad nepieslēdziet jebkādas barošanas vadus, kamēr neesat pabeidzis pievienot visu aparātūru.

ANTENAS PIEVIENOŠANA

- Lai iegūtu optimālu attēla kvalitāti, regulējiet antenas virzienu.
- Antenas kabelis un pārveidotājs piegādes komplektā nav ietverts.

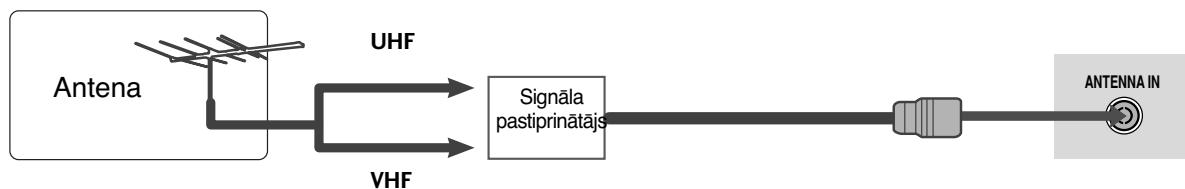
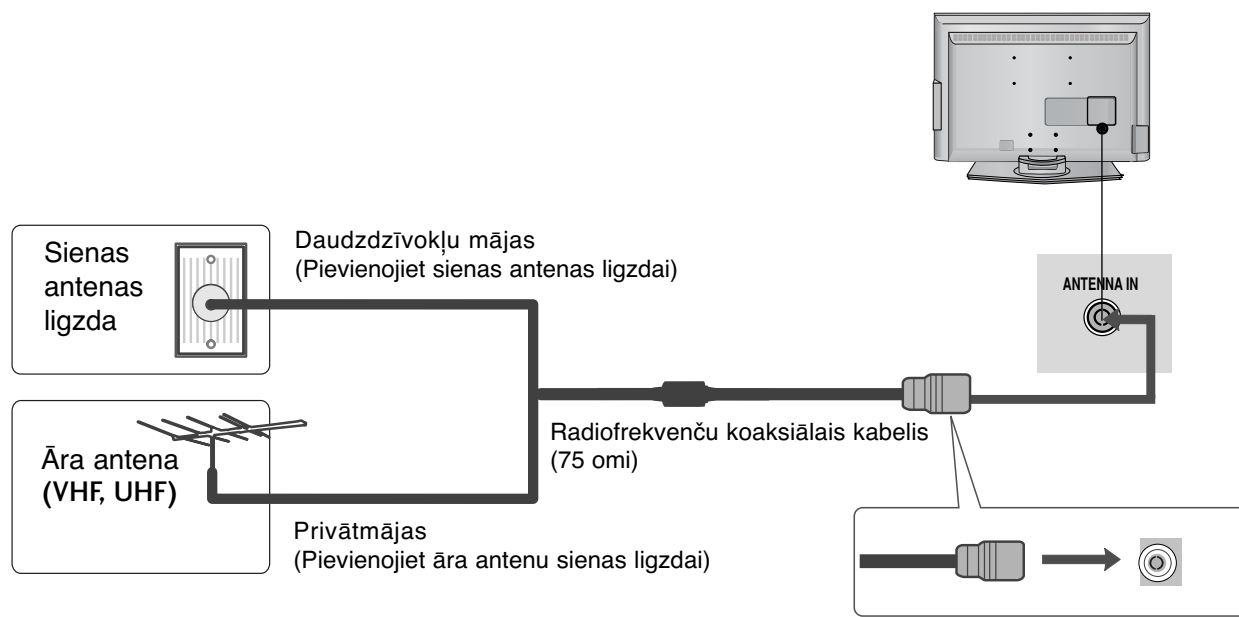

- Lai iegūtu labāku attēla kvalitāti zonās ar vāju signālu, uzstādiet antenas signāla pastiprinātāju, kā parādīts pa labi.
- Ja signāls jāsadala uz diviem televizoriem, pievienošanai izmantojiet antenas signāla sadalītāju.

ĀRĒJĀS APARATŪRAS UZSTĀDĪŠANA

- Lai novērstu aparatūras bojājumus, nekad nepieslēdziet jebkādas barošanas vadus, kamēr neesat pabeidzis pievienot visu aparatūru.
- Šajā sadaļā ĀRĒJĀ APRĪKOJUMA IESTATĪŠANA galvenokārt izmantotas diagrammas 22LS4D* modeļiem.

HDTV UZTVĒRĒJA UZSTĀDĪŠANA

- Šis televizors var uztvert digitālos RF/kabeļa signālus bez ārējas digitālas televizora pierīces. Tomēr, ja digitālos signālus uztverat no digitālās televizora pierīces vai citas digitālas ārējās ierīces, skatiet zemāk redzamo diagrammu.

Pieslēdzot digitālo abonenta ierīci ar kombinētā signāla kabeli

- 1 Pievienojiet digitālās abonenta ierīces video izejas (Y, PB, PR) TV ligzdām **COMPONENT IN VIDEO** (KOMBINĒTĀ SIGNĀLA VIDEO IEEJA).
- 2 Pievienojiet digitālās abonenta ierīces audio izeju TV ieejas ligzdām **COMPONENT IN AUDIO** (KOMBINĒTĀ SIGNĀLA AUDIO IEEJA).
- 3 Ieslēdziet digitālo abonenta ierīci. (Sk. digitālās abonenta ierīces lietotāja rokasgrāmatu.)
- 4 Izvēlieties ieejas signāla avotu **Component** (Kombinētais signāls), izmantojot tālvadības pults pogu **INPUT** (IEEJA).

Signāls	Component	HDMI
480i/576i	Jā	Nē
480p/576p	Jā	Jā
720p/1080i	Jā	Jā
1080p	Jā (50/60Hz)	Jā

Pieslēdzot digitālo abonenta ierīci ar HDMI kabeli

- 1 Pievienojiet digitālās abonenta ierīces izeju HDMI TV ieejas ligzdai **HDMI/DVI IN**, **HDMI/DVI IN 1**, **HDMI IN 2** vai **HDMI IN 3**.
- 2 Ieslēdziet digitālo abonenta ierīci. (Sk. digitālās abonenta ierīces lietotāja rokasgrāmatu.)
- 3 Izvēlieties ieejas signāla avotu **HDMI/DVI**, **HDMI1**, **HDMI2** vai **HDMI3**, izmantojot tālvadības pults pogu **INPUT** (IEEJA).

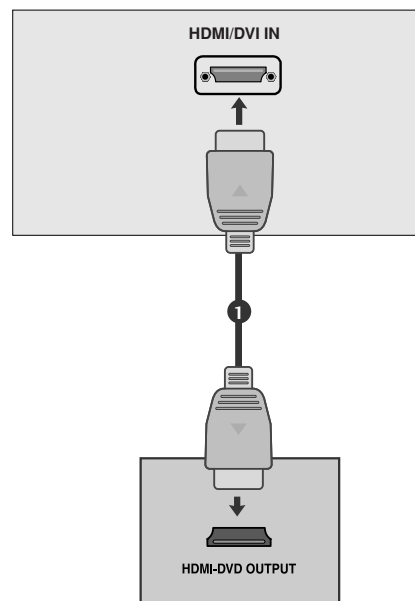
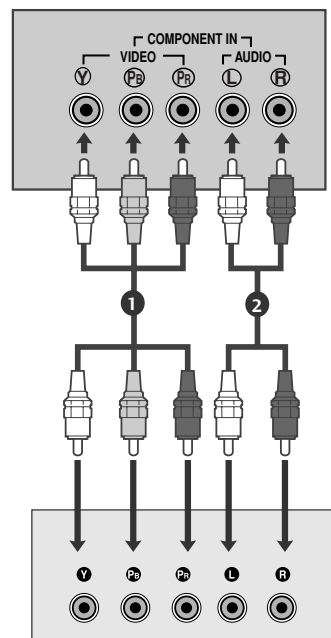

ĀRĒJĀS APARATŪRAS UZSTĀDĪŠANA

Pieslēdzot digitālo abonenta ierīci ar kabeli HDMI – DVI

- 1 Pievienojiet digitālās abonenta ierīces izeju DVI TV HDMI/DVI IN, HDMI/DVI IN 1 (DVI) vai HDMI/DVI IN 1 ieejas ligzdai .
- 2 Pievienojiet digitālās abonenta ierīces audio izejas TV AUDIO IN(RGB/DVI) ieejas ligzdai.
- 3 Ieslēdziet digitālo abonenta ierīci. (Sk. digitālās abonenta ierīces lietotāja rokasgrāmatu.
- 4 Izvēlieties ieejas signāla avotu HDMI/DVI vai HDMI 1, izmantojot tālvadības pults pogu **INPUT** (IEEJA).

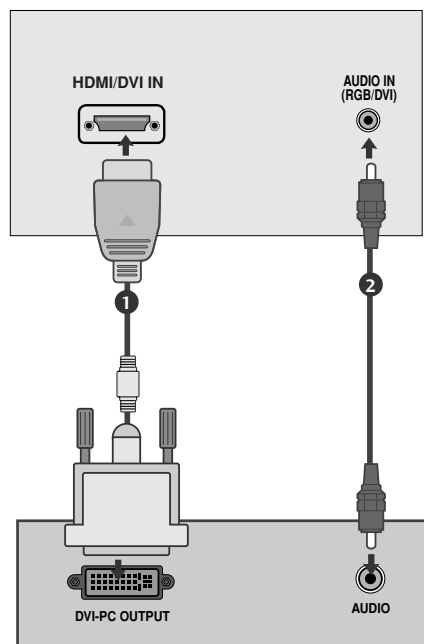

DIGITĀLĀS AUDIO IZEJAS IESTATĪŠANA

(Paredzēts tikai 19/22LS4D*)

- Lai nosūtītu TV aparāta skaņu uz ārēju skaņas aprīkojumu caur Digitālo Audio Izejas (Optisko) ligzdu.

- 1 Pievienojiet optiskā kabeļa vienu galu pie TV Digitālās Audio (Optiskās) Izejas ligzdas.
- 2 Pievienojiet otru optiskā kabeļa galu pie digitālās audio (optiskās) ieejas uz audio aprīkojuma.
- 3 AUDIO izvēlnē iestatiet "TV Speaker option - Off" ("TV skaņu opcija – izslēgta"). (80.lpp). Skatiet ārējā audio aprīkojuma lietošanas instrukciju.

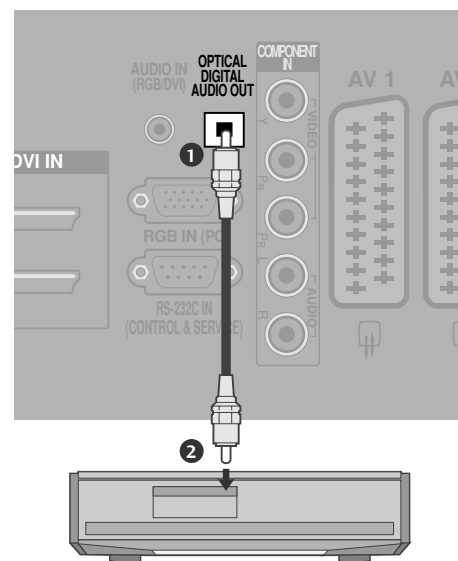

⚠ UZMANĪBU!

- Neskatieties iekšā pa optisko izejas ligzdu. Skatīšanās uz lāzera staru var bojāt Jūsu redzi.

DVD (CIPARVIDEODISKU) ATSKAŅOTĀJA PIESLĒGŠA NA

Pieslēdzot digitālo abonenta ierīci ar kombinētā signāla kabeli

- 1 Pievienojiet DVD video izejas (Y, Pb, Pr) TV ligzdām **COMPONENT IN VIDEO** (KOMBINĒTĀ SIGNĀLA VIDEO IEEJA).
- 2 Pievienojiet DVD audio izejas TV ieejas ligzdām **COMPONENT IN AUDIO** (KOMBINĒTĀ SIGNĀLA AUDIO IEEJA).
- 3 Ieslēdziet DVD atskaņotāju un ievietojiet DVD.
- 4 Izvēlieties ieejas signāla avotu **Component** (Kombinētais signāls), izmantojot tālvadības pults pogu **INPUT** (IEEJA).
- 5 Lietošanas instrukcijas sk. DVD atskaņotāja rokasgrāmatā.

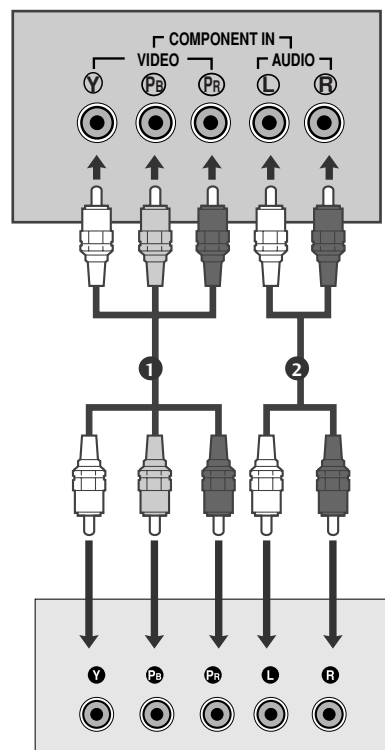

Kombinētā signāla (Component) ieejas porti

Lai iegūtu labāku attēla kvalitāti, pievienojiet DVD atskaņotāju kombinētā signāla (component) ieejas portiem, kā parādīts turpmāk.

TV kombinētā signāla (Component) porti	Y	Pb	Pr
DVD atskaņotāja video izejas porti	Y	Pb	Pr
	Y	B-Y	R-Y
	Y	Cb	Cr
	Y	Pb	Pr

Pieslēdzot DVD atskaņotāju ar savienotāju Euro Scart

- 1 Pievienojiet DVD atskaņotāja Euro scart ligzdu TV Euro scart ligzdai **AV1**.
- 2 Ieslēdziet DVD atskaņotāju un ievietojiet DVD.
- 3 Izvēlieties ieejas signāla avotu **AV1**, izmantojot tālvadības pults pogu **INPUT** (IEEJA). Ja signāls ir pievienots Euro scart ligzdai **AV2**, izvēlieties ieejas signāla avotu **AV2**.
- 4 Lietošanas instrukcijas sk. DVD atskaņotāja rokasgrāmatā.

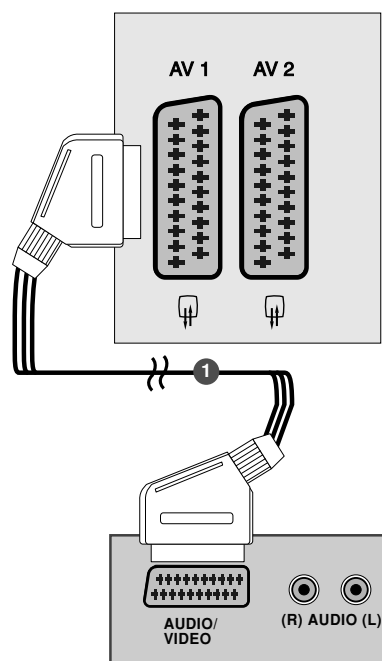

! PIEZĪME

- Ja vēlaties izmantot EURO scart kabeli, jāizmanto Euro scart kabelis ar ekranētu signāla vadu.

ĀRĒJĀS APARATŪRAS UZSTĀDĪŠANA

Pieslēdzot ar S-Video kabeli

(Paredzēts tikai 19/22LS4D*, 32/37/42LG20**, 42/50PG10**)

- 1 Pievienojiet DVD S-VIDEO izeju TV ieejai **S-VIDEO**.
- 2 Pievienojiet DVD audio izejas TV **AUDIO** ieejas ligzdām .
- 3 Ieslēdziet DVD atskaņotāju un ievietojiet DVD.
- 4 Izvēlieties ieejas signāla avotu **AV3**, izmantojot tālvadības pults pogu **INPUT** (IEEJA).
- 5 Lietošanas instrukcijas sk. DVD atskaņotāja rokasgrāmatā.

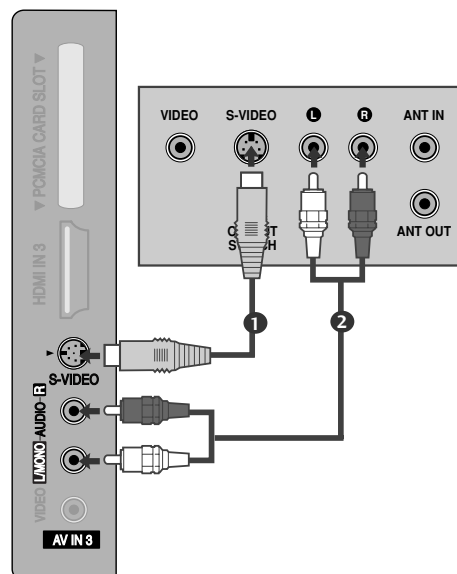

Pieslēdzot DVD atskaņotāju ar HDMI kabeli

- 1 Pievienojiet DVD izeju HDMI TV **HDMI/DVI IN**, **HDMI/DVI IN 1**, **HDMI IN 2** vai **HDMI IN 3** ieejas ligzdai.
- 2 Izvēlieties ieejas signāla avotu **HDMI/DVI**, **HDMI1**, **HDMI2** vai **HDMI3**, izmantojot tālvadības pults pogu **INPUT** (IEEJA).
- 3 Lietošanas instrukcijas sk. DVD atskaņotāja rokasgrāmatā.

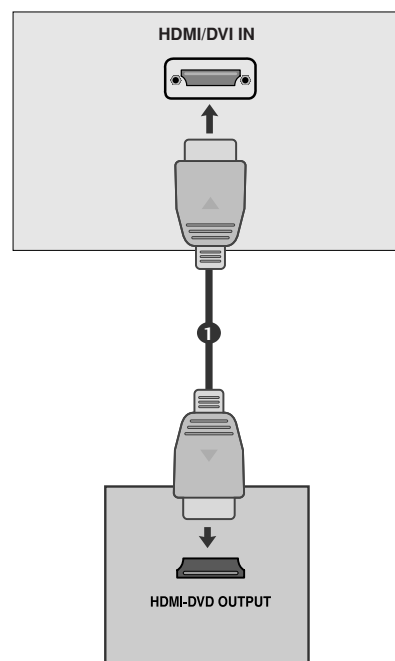

! PIEZĪME

- ▶ Izmantojot HDMI kabeli, TV var vienlaikus uztvert video un audio signālu.
- ▶ Ja DVD atskaņotājs neatbalsta režīmu Auto HDMI, nepieciešams atbilstoši iestatīt izejas izšķirtspēju.

VIDEOMAGNETOFONA (VCR) PIESLĒGŠANA

- Lai novērstu attēla trokšņus (traucējumus), starp VCR un TV atstājiet piemērotu attālumu.
- No VCR tipiski pienāk nekustīgs attēls. Ja tiek izmantots attēla formāts 4:3; nekustīgie attēli ekrāna malās ekrānā var palikt redzami.

Savienojot ar RF kabeli

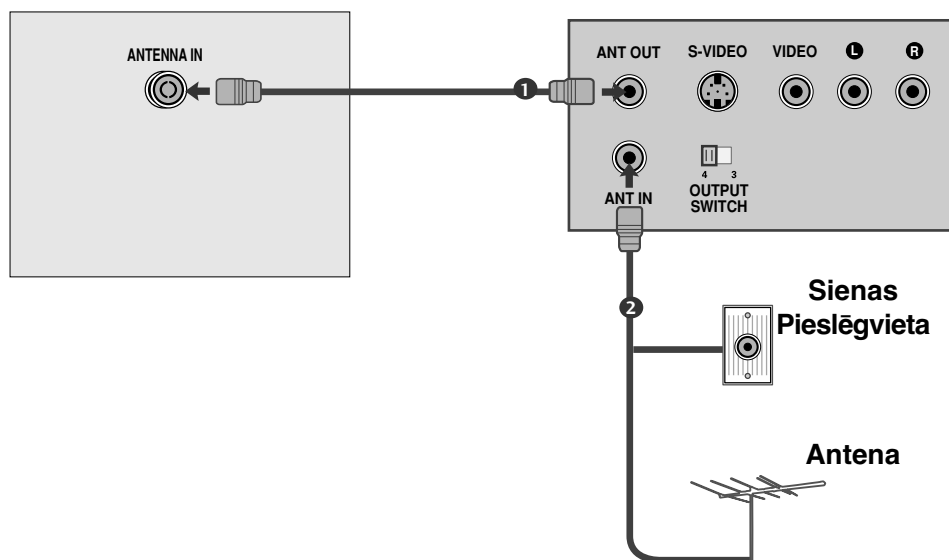

- 1 Pievienojiet VCR ligzdu **ANT OUT** (ANTENAS IZEJA) TV ligzdai **ANTENNA IN** (ANTENAS IEEJA).
- 2 Pievienojiet antenas kabeli VCR ligzdai **ANT IN** (ANTENAS IEEJA).
- 3 Nospiediet VCR pogu **PLAY** (ATSKAŅOT) un salāgojiet TV un VCR, lai skatītos atbilstošo programmu.

ĀRĒJĀS APARATŪRAS UZSTĀDĪŠANA

Pieslēdzot VCR ar savienotāju Euro Scart

- 1 Pievienojiet VCR Euro scart ligzdu TV Euro scart ligzdai **AV1**.
- 2 Ievietojiet VCR videolenti un nospiediet VCR pogu **PLAY (ATSKAŅOT)**. (Sk. VCR lietošanas rokasgrāmatu.)
- 3 Izvēlieties ieejas signāla avotu **AV1**, izmantojot tālvadības pults pogu **INPUT (IEEJA)**.
- 4 Ja signāls ir pievienots Euro scart ligzdai **AV2**, izvēlieties ieejas signāla avotu **AV2**.

! PIEZĪME

- ▶ Ja vēlaties izmantot EURO scart kabeli, jāizmanto Euro scart kabelis ar ekranētu signāla vadu.

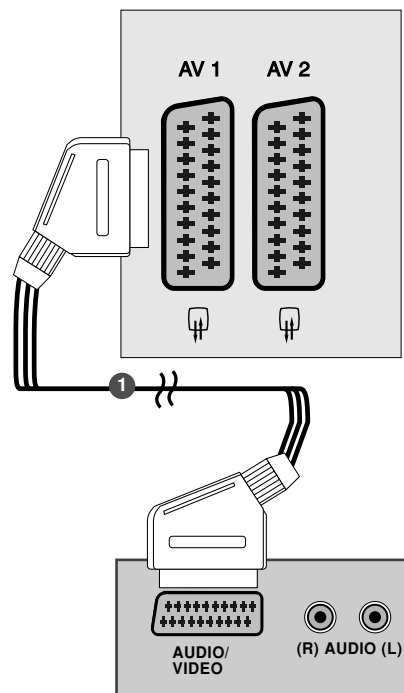

Pieslēdzot VCR ar RCA kabeli

(Paredzēts tikai 19/22LS4D*, 42/50PG10**)

- 1 Starp TV un VCR savienojiet **AUDIO/VIDEO** ligzdas. Saskaņojiet ligzdu krāsas (video = dzeltens, audio kreisais kanāls = balts un audio labais kanāls = sarkans)
- 2 Ievietojiet VCR videolenti un nospiediet VCR pogu **PLAY (ATSKAŅOT)**. (Sk. VCR lietošanas rokasgrāmatu.)
- 3 Izvēlieties ieejas signāla avotu **AV3**, izmantojot tālvadības pults pogu **INPUT (IEEJA)**.

! PIEZĪME

- ▶ Ja jums ir mono VCR, pievienojiet audio kabeli no VCR televizora **AUDIO L/MONO** ligzdai.

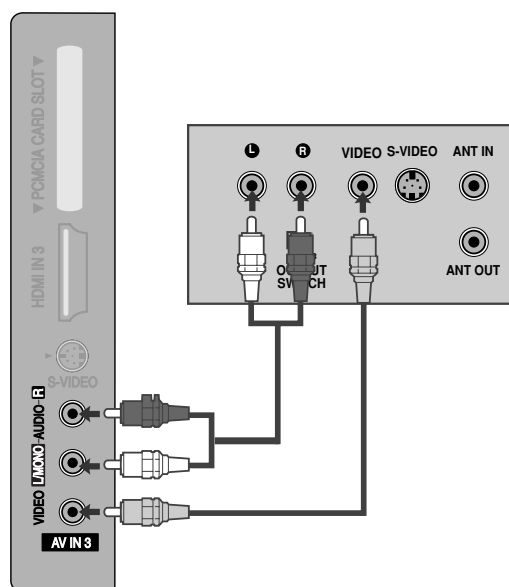

Pieslēdzot VCR ar S-V ideo kabeli

(Paredzēts tikai 19/22LS4D*, 32/37/42LG20**, 42/50PG10**)

- 1 Pievienojiet VCR S-VIDEO izeju TV ieejai **S-VIDEO**. Attēla kvalitāte uzlabojas, salīdzinot ar parasto kombinētā signāla (RCA kabelim) ieeju.
- 2 Pievienojiet VCR audio izejas TV ieejas **AUDIO** ligzdām.
- 3 Ievietojiet VCR videolenti un nospiediet VCR pogu **PLAY (ATSKAŅOT)**. (Sk. VCR lietošanas rokasgrāmatu.)
- 4 Izvēlieties ieejas signāla avotu **AV3**, izmantojot tālvadības pults pogu **INPUT (IEEJA)**.

! PIEZĪME

- ▶ Ja S-VHS VCR vienlaikus ir pievienotas abas ligzdas – S-VIDEO un VIDEO, iespējams saņemt tikai S-VIDEO signālu.

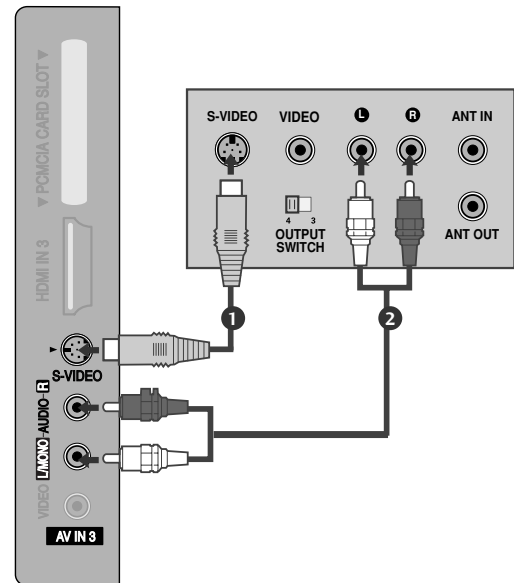

CITA AV AVOTA UZSTĀDĪŠANA

(Paredzēts tikai 19/22LS4D*, 42/50PG10**)

- 1 Starp TV un ārējo ierīci savienojiet **AUDIO/VIDEO** ligzdas. Saskaņojiet ligzdu krāsas (video = dzeltens, audio kreisais kanāls = balts un audio labais kanāls = sarkans).
- 2 Izvēlieties ieejas signāla avotu **AV3**, izmantojot tālvadības pults pogu **INPUT (IEEJA)**
- 3 Iedarbiniet atbilstošo ārējo ierīci. Sk. ārējās ierīces lietošanas rokasgrāmatu.

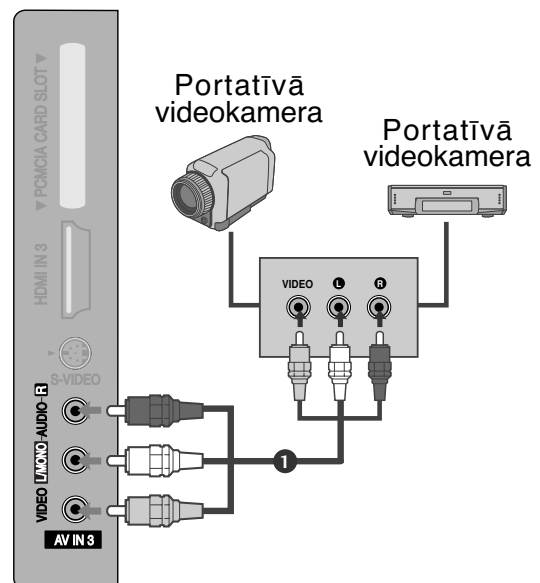

ĀRĒJĀS APARATŪRAS UZSTĀDĪŠANA

CI MODUĻA IEVIETOŠANA

- Lai apskatītu nestandarta (maksas) pakalpojumus digitālā TV režīmā.
- Kai kuriose šalyse nebus galima išrinkti teleteksto funkcijos.

- 1 Ievietojiet CI moduli TV **PCMCIA** (Personālā datora atmiņas karšu starptautiskā asociācija) **CARD SLOT**(KARTES LIGZDĀ) tā kā parādīts attēlā.

Sīkākai informācijai, skatiet 54. lappusi.

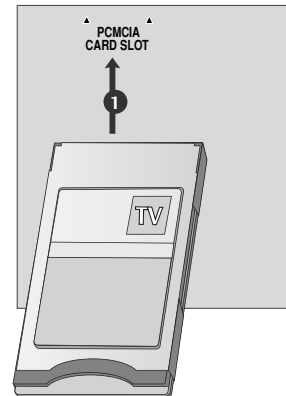

DATORA PIESLĒGŠANA

Šis TV nodrošina standarta Plug and Play iespējas, kas nozīmē, ka dators automātiski pieskaņojas TV iestatījumiem.

Pieslēdzot ar D-sub 15 kontaktu kabeli

- 1 Pievienojiet datora izeju RGB IN TV ieejas ligzdai **RGB IN (PC)**.
- 2 Pievienojiet datora audio izejas TV **AUDIO IN (RGB/DVI)**.
- 3 Ieslēdziet datoru un televizoru.
- 4 Izvēlieties ieejas signāla avotu **RGB**, izmantojot itālvadības pults pogu **INPUT** (IEEJA).

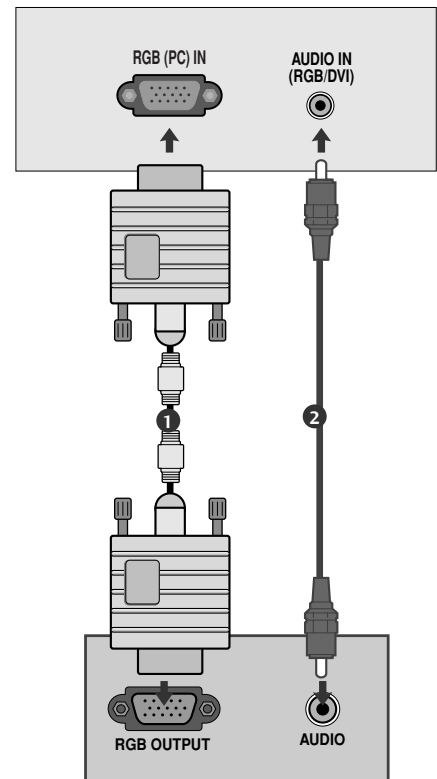

Pieslēdzot digitālo abonenta ierīci ar HDMI kabeli

- 1 Savienojiet datora DVI izejas ar displeja **HDMI/DVI IN**, **HDMI/DVI IN 1 (DVI)** vai **HDMI/DVI IN 1** pieslēgvietu.
- 2 Pievienojiet datora audio izejas TV **AUDIO IN (RGB/DVI)**.
- 3 Ieslēdziet datoru un televizoru.
- 4 Izvēlieties ieejas signāla avotu **HDMI/DVI** vai **HDMI 1**, izmantojot itālvadības pults pogu **INPUT (IEEJA)**.

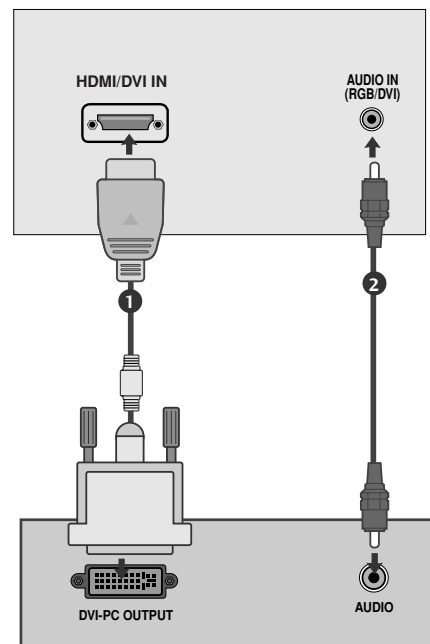

! PIEZĪME

- ▶ Lai baudītu kvalitatīvu attēlu un skaņu, pieslēdziet televizoram datoru.
- ▶ Izvairieties no nekustīga attēla palikšanas televizora ekrānā ilgāku laiku. Nekustīgais attēls var atstāt pastāvīgu nospiedumu uz ekrāna; tādēļ iespējami biežāk izmantojiet ekrānsaudzētāju.
- ▶ Pievienojiet datoru TV portam RGB (PC) vai HDMI IN (vai HDMI/DVI IN); atbilstoši mainiet datora izejas izšķirtspēju.
- ▶ Datora darba režīmā var rasties trokšņi, ko izraisa atsevišķas izšķirtspējas, vertikālā attēla struktūra, kontrasts vai spilgtums. Tad mainiet datora režīmu uz citu izšķirtspēju, mainiet atsvaidzes intensitāti vai izvēlnē regulējiet spilgtumu un kontrastu, līdz attēls paliek tīrs. Ja datora grafiskās kartes atsvaidzes intensitāti nevar mainīt, nomainiet datora grafisko karti vai konsultējieties ar datora grafiskās kartes ražotāju.
- ▶ Sinhronizācijas ieejas signāla forma horizontālās un vertikālās izvērse frekvencēm ir atšķirīga.
- ▶ Savienojiet signāla kabeli no datora monitora izejas ligzdas ar displeja RGB (PC) vai arī signāla kabeli no datora HDMI izejas ligzdas ar displeja HDMI IN (vai HDMI/DVI IN) pieslēgvietu.
- ▶ Pievienojiet audio kabeli no datora TV audio ieejai. (Audio kabeli televizora piegādes komplektā nav iekļauti.)
- ▶ Ja lietojat skaņas karti, noregulējiet datora skaņu atbilstoši vajadzībai.
- ▶ Šis displejs lieto VESA "Plug and Play" tehnoloģiju. Šis displejs piegādā EDID datus datora sistēmai izmantojot DDC protokolu. Izmantojot šo displeju, dators konfigurējas automātiski.
- ▶ DDC protocols ir sākotnēji iestatīts uz RGB (Analogais RGB), HDMI (Digitālais RGB) režīmu:
- ▶ Ja nepieciešams, noregulējiet iestatījumus Plug and Play atbilstoši funkcionalitātei.
- ▶ Ja datora grafiskā karte neizdod signālu vienlaicīgi gan analogā, gan digitālā RGB režīmā, savienojiet tikai vienu – vai nu RGB vai arī HDMI IN (vai HDMI/DVI IN), lai rādītu datora informāciju uz displeja.
- ▶ Ja grafiskā karte uz datora neizdod vienlaicīgi signālu gan analogā, gan digitālā RGB režīmā, iestatiet vai nu uz RGB vai uz HDMI; (otru variantu automātiski displejs iestata uz "Plug and Play" režīmu).
- ▶ Lietojot kabeli, kas savieno HDMI ar DVI, DOS režīms atkarībā no Jūsu izmantotās grafiskās kartes var nestrādāt.
- ▶ Izmantojot pārāk garu kabeli RGB-PC, ekrānā var būt redzami trokšņi. Iesakām izmantot kabeli, kas ir īsāks par 5 m. Tas nodrošina vislabāko attēla kvalitāti.

ĀRĒJĀS APARATŪRAS UZSTĀDĪŠANA

Atbalstītā displeja izšķirtspēja (Tikai 19/22LS4D*)

RGB[PC], HDMI[PC] režīmā

Izšķirtspēja	Horizontālās izvēršanas frekvence (kHz)	Vertikālās izvēršanas frekvence (Hz)
720x400	31,468	70,08
640x480	31,469	59,94
	37,684	75,00
800x600	37,879	60,31
	46,875	75,00
832x624	49,725	74,55
	48,363	60,00
1024x768	56,470	70,00
	60,123	75,029
	47,78	59,87
1280x768	47,72	59,8
1360x768	47,56	59,6
1280x1024	63,595	60,0
1440x900	55,5	59,90
1400x1050	64,744	59,948
1680x1050	65,16	59,94

Tikai 19LS4D* (attiecībā uz 1440x900 un 1400x1050)

Tikai 22LS4D* (attiecībā uz 1400x1050 un 1680x1050)

HDMI[DTV] režīmā

Izšķirtspēja	Horizontālās izvēršanas frekvence (kHz)	Vertikālās izvēršanas frekvence (Hz)
720x480	31,469	59,94
	31,5	60
720x576	31,25	50
1280x720	37,500	50
	44,96	59,94
	45	60
1920x1080	33,72	59,94
	33,75	60
	28,125	50,00
	26,97	23,97
	27	24
	33,716	29,976
	33,75	30,00
	56,250	50
67,43	59,94	
67,5	60	

Atbalstītā displeja izšķirtspēja

(tikai 19/22/26/32/37/42LG30**, 32/37/42LG20**, 32/37/42/47/52LG5***)

RGB[PC], HDMI[PC] režīmā

Izšķirtspēja	Horizontālās izvēršanas frekvence (kHz)	Vertikālās izvēršanas frekvence (Hz)
720x400	31,468	70,08
640x480	31,469	59,94
	37,84	75,00
800x600	37,879	60,31
	46,875	75,00
832x624	49,725	74,55
	48,363	60,00
1024x768	56,470	70,00
	60,123	75,029
1280x768	47,78	59,87
1360x768	47,72	59,8
1366x768	47,56	59,6
1440x900	55,5	59,90
1400x1050	64,744	59,948
1680x1050	65,16	59,94
1280x1024	63,595	60,0
1920x1080	66,647	59,988

● Tikai 19LG30**

● Tikai 22LG30**

● Tikai 19LG30**, 37/42/47/52LG5**

● Tikai 37/42/47/52LG5***

HDMI[DTV] režīmā

Izšķirtspēja	Horizontālās izvēršanas frekvence (kHz)	Vertikālās izvēršanas frekvence (Hz)
720x480	31,469 / 31,5	59,94 / 60
720x576	31,25	50
1280x720	37,500	50
	44,96 / 45	59,94 / 60
	33,72 / 33,75	59,94 / 60
	28,125	50,00
	26,97 / 27	23,97 / 24
1920x1080	33,716 / 33,75	26,976 / 30,00
	56,250	50
	67,43 / 67,5	59,94 / 60

Atbalstītā displeja izšķirtspēja

(tikai 42/50PG10**, 42/50PG20**, 42/50/60PG30**)

RGB[PC], HDMI[PC] režīmā

Izšķirtspēja	Horizontālās izvēršanas frekvence (kHz)	Vertikālās izvēršanas frekvence (Hz)
720x400	31,468	70,08
640x480	31,469	59,94
800x600	37,879	60,31
1024x768	48,363	60,00
1280x768	47,78	59,87
1360x768	47,72	59,80
1920x1080	66,647	59,988

HDMI[DTV] režīmā

Izšķirtspēja	Horizontālās izvēršanas frekvence (kHz)	Vertikālās izvēršanas frekvence (Hz)
640x480	31,469	59,94
	31,469	60,00
720x480	31,47	59,94
	31,50	60,00
720x576	31,25	50,00
	37,50	50,00
1280x720	44,96	59,94
	45,00	60,00
	28,125	50,00
	33,72	59,94
	33,75	60,00
	27,000	24,00
	33,75	30
	56,25	50,00
	67,433	59,94
	67,50	60









ĀRĒJĀS APARATŪRAS UZSTĀDĪŠANA

Ekrāna uzstādīšana datora režīmam

Ekrāna atiestatīšana

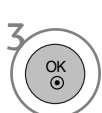
Šī funkcija darbojas šādos režīmos: RGB[PC].

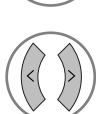

-   Izvēlieties **PICTURE** (ATTĒLS).
-   Izvēlieties **SCREEN** (EKRĀNS).
-   Izvēlieties **Reset** (Atiestatīt).
-   Izvēlieties Yes.
-  Palaidiet atiestatīšanu.









- Lai atgrieztos parastajā TV skatīšanās režīmā, nospiediet pogu **MENU** (IZVĒLNE).
- Nospiediet pogu **RETURN** (ATGRIEZTIES), lai atgrieztos iepriekšējā izvēlnes ekrānā.

Ekrāna pozīcijas, izmēra un fāzes regulēšana

Ja pēc automātiskās iestatīšanas attēls nav skaidrs, īpaši gadījumā, ja rakstzīmes joprojām ir nestabilas, iestatiet attēla fāzi manuāli.

Šī funkcija darbojas šādos režīmos: RGB[PC].



- 1   Izvēlieties **PICTURE** (ATTĒLS).
- 2   Izvēlieties **SCREEN** (EKĀRĀNS).
- 3   Izvēlieties **Position** (Pozīcija), **Size** (Lielums) vai **Phase** (Fāze).
- 4    Veiciet attiecīgās korekcijas.

- Lai atgrieztos parastajā TV skatīšanās režīmā, nospiediet pogu **MENU** (IZVĒLNE).
- Nospiediet pogu **RETURN** (ATGRIEZTIES), lai atgrieztos iepriekšējā izvēlnes ekrānā.

ĀRĒJĀS APARATŪRAS UZSTĀDĪŠANA

Izšķirtspējas izvēlēšanās

Lai skatītos normālu attēlu, saskaņojiet RGB režīma izšķirtspēju un PC režīma izvēli.

Šī funkcija darbojas šādos režīmos: RGB[PC].

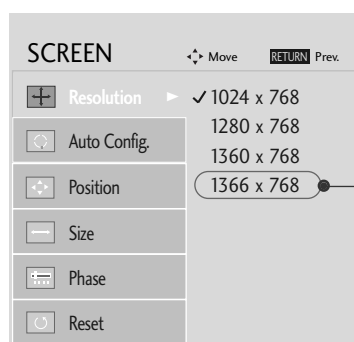
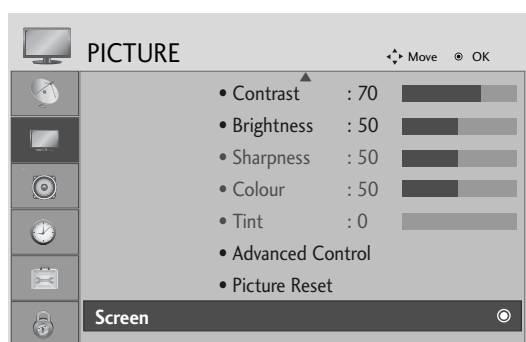

Paredzēts tikai Plazmas TV

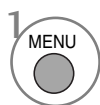

1 Izvēlieties **PICTURE** (ATTĒLS).



2 Izvēlieties **SCREEN** (EKĀRĀNS).



3 Izvēlieties **Resolution** (Izšķirtspēja).



4 Izvēlieties nepieciešamo izšķirtspēju.

- Lai atgrieztos parastajā TV skatīšanās režīmā, nospiediet pogu **MENU** (IZVĒLNE).
- Nospiediet pogu **RETURN** (ATGRIEZTIES), lai atgrieztos iepriekšējā izvēlnes ekrānā.









AUTOMĀTISKĀ KONFIGURĒŠANA (tikai RGB [PC] režīmā)

Lai automātiski regulētu attēla pozīciju un samazinātu attēla nestabilitāti. Lai gan attēls joprojām nav pareizs, televizors darbojas pareizi, bet tam nepieciešama turpmākā regulēšana.

Auto Configure (Automātiskā konfigurēšana)

Šī funkcija paredzēta ekrāna pozīcijas, takts frekvences un fāzes automātiskai iestatīšanai. Redzamais attēls automātiskās regulēšanas laikā dažas sekundes būs nestabils.



- 1   Izvēlieties **PICTURE** (ATTĒLS).
- 2   Izvēlieties **SCREEN** (EKĀRĀNS).
- 3   Izvēlieties **Auto Config.** (Automātiskā konfigurēšana).
- 4   Izvēlieties **Yes**.
- 5  Palaidiet **Auto Config.** (Automātiskā konfigurēšana).

- Ja attēla pozīcija joprojām nav pareiza, vēlreiz mēģiniet izpildīt funkciju Auto adjustment (Automātiskā iestatīšana).
- Ja attēls jāregulē no jauna pēc automātiskās regulēšanas režīmā RGB (PC), varat regulēt **Position** (Pozīciju), **Size** (Lielumu) vai **Phase** (Fāzi).

- Lai atgrieztos parastajā TV skatīšanās režīmā, nospiediet pogu **MENU** (IZVĒLNE).
- Nospiediet pogu **RETURN** (ATGRIEZTIES), lai atgrieztos iepriekšējā izvēlnes ekrānā.

TV SKATĪŠANĀS/PROGRAMMU VADĪBA

TĀLVADĪBAS PULTS TAUSTIŅU FUNKCIJAS (tikai 19/22LS4D*)

Lietojot tālvadības pulti, vēršiet to pret TV tālvadības sensoru.

TV SKATĪŠANĀS/PROGRAMMU VADĪBA

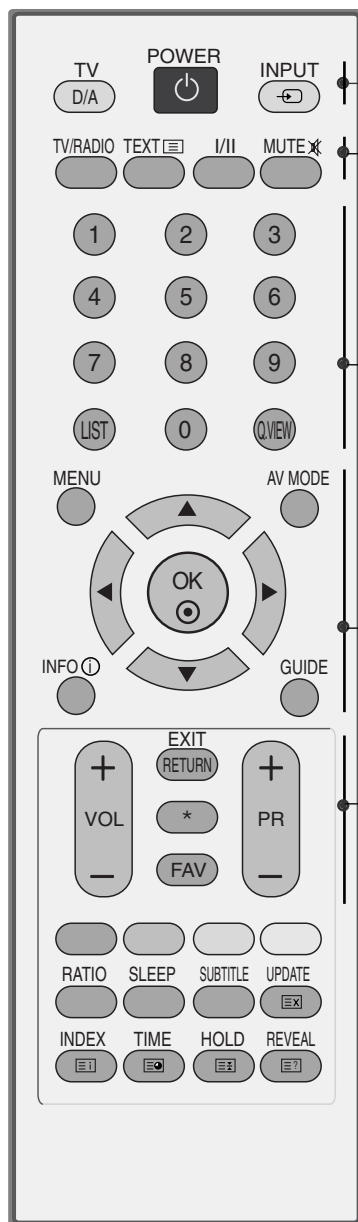

POWER (BAROŠANA) Lai ieslēgtu televizoru no nodrošes režīma vai izslēgtu ar pāreju nodrošes režīmā.

D/A INPUT Digitālā vai analogā režīma izvēlei. Displeja ieslēgšanai no nodrošes režīma.

INPUT (IEEJA) Ārējās signāla ieejas režīma sagriešana regulārā secībā. Lai ieslēgtu televizoru no nodrošes režīma.

TV/RADIO Radio vai TV kanāla izvēlei digitālā režīmā.

I/II Skaņas izejas izvēlei.

MUTE (ATSLĒGT SKAŅU) Skaņas ieslēgšanai un atslēgšanai

Ciparu pogas 0-9 Lai izvēlētos programmu. Lai izvēlnē izvēlētos numurētos elementus.

LIST (SARAKSTS) Lai attēlotu programmu tabulu.

Q.VIEW Lai atgrieztos iepriekšējā programmā.

MENU (IZVĒLNE) Lai izvēlētos izvēlni.

AV MODE (AV REŽĪMS) Palīdz jums izvēlēties un iestatīt attēlus un skaņas, pievienojot AV ierīces.

INFO ⓘ Parāda tekošo ekrāna informāciju.

GUIDE (CEĻVEDIS) Parāda pārraižu programmu (grafiku).

ĪKŠKPOGAS (Uz augšu/Uz leju/Pa kreisi/Pa labi) Ļauj pārvietoties ekrāna izvēlnēs un pielāgot sistēmas iestatījumus savām vēlmēm.

OK (LABI) Lai akceptētu izvēli vai parādītu pašreizējo režīmu.

SKAĻUMA (VOL) PALĪELINĀŠANA/SAMAZINĀŠANA Lai regulētu skaļumu.

RETURN(EXIT) (ATGRIEZTIENI) (IZIET) Ļauj lietotājam pārvietoties par vienu soli atpakaļ interaktīvā lietojumprogrammā, EPG vai citā funkcijā, kur iespējama lietotāja un datora mijiedarbība.

* Nav funkciju

FAV (IZLASE) Lai parādītu izvēlētas izlases programmas.

NĀKAMĀEPRIEKŠĒ JĀ programma (PR) Lai izvēlētos programmu.

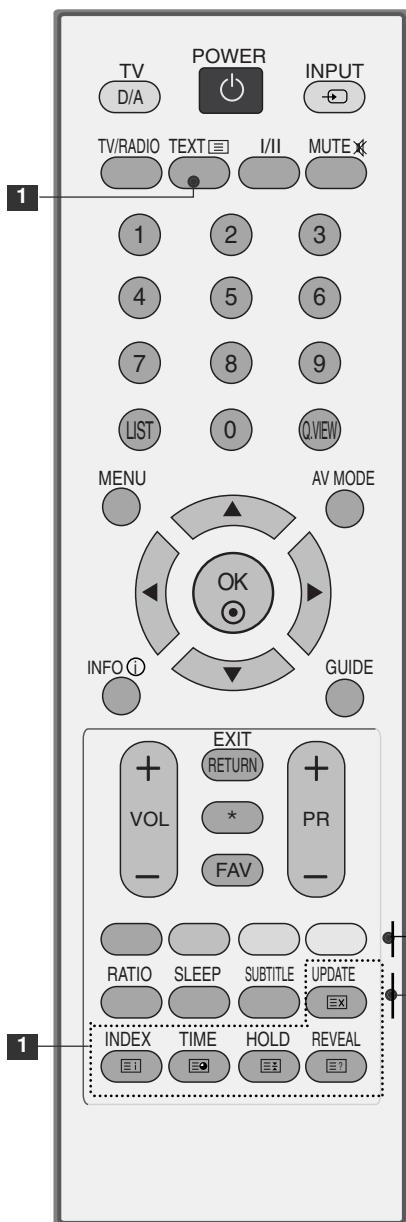

1 TELETEKSTA Šis pogas paredzētas teleteksta režīmam.
POGAS Turpmāko informāciju sk. sadaļā "Teleteksts".

Krāsu pogas Šis pogas paredzētas teleteksta režīmam (tikai modeļiem ar teletekstu) vai **Programme edit**.

RATIO(ATTIECĪBA) Vēlamā attēla formāta izvēlei.

SLEEP (IEMIDZINĀŠANA) Lai iestatītu miega taimerī.

SUBTITLE (SUBTITRI) Atsauc Jūsu iemīļoto subtitru režīmu digitālā režīmā.

Akumulatoru ievietošana

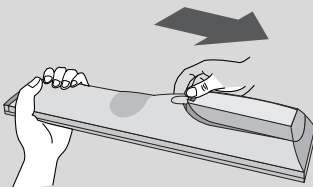

- Atveriet aizmugurē akumulatoru nodalījuma vāku un ievietojiet akumulatorus, ievērojot pareizo polaritāti (+ pret +, - pret -).
- Ievietojiet divus 1,5 V AAA akumulatorus. Jaunus akumulatorus neievietojiet kopā ar veciem vai lietotiem akumulatoriem.
- Aizveriet vāku.

TV SKATĪŠANĀS/PROGRAMMU VADĪBA

(tikai 42/50PG10**)

TV SKATĪŠANĀS/PROGRAMMU VADĪBA

POWER (BAROŠANA) Lai ieslēgtu televizoru no nodrošes režīma vai izslēgtu ar pāreju nodrošes režīmā.

INPUT(IEEJA) Ārējās signāla ieejas režīma sagriešana regulārā secībā. Displeja ieslēgšanai no nodrošes režīma.

TV/RAD Izvēlas radio, televīzijas un DTV kanālu.

GUIDE (CEĻVEDIS) Parāda pārraižu programmu (grafiku).

INFO ⓘ Parāda tekošo ekrāna informāciju

1 TELETEKSTA POGAS Šīs pogas paredzētas teleteksta režīmam. Turpmāko informāciju sk. sadaļā "Teleteksts".

AV MODE (AV REŽĪMS) Palīdz jums izvēlēties un iestatīt attēlus un skaņas, pievienojot AV ierīces.

Ciparu pogas 0-9 Lai izvēlētos programmu.
Lai izvēlnē izvēlētos numurētos elementus.

LIST (SARAKSTS) Lai attēlotu programmu tabulu.

Q.VIEW Lai atgrieztos iepriekšējā programmā.

MENU (IZVĒLNE) Lai izvēlētos izvēlni.
Paredzēta visu ekrāna attēlu notīrīšanai un atgriešanās TV skatīšanās režīmā no jebkuras izvēlnes.

Q.MENU (ĀTRĀ IZVĒLNE): Izvēlas nepieciešamo ātrās izvēlnes avotu.

ĪKŠKPOGAS (Uz augšu/Uz leju/Pa kreisi/Pa labi) Ļauj pārvietoties ekrāna izvēlnēs un pielāgot sistēmas iestatījumus savām vēlmēm.

OK (LABI) Lai akceptētu izvēli vai parādītu pašreizējo režīmu.

RETURN(EXIT) (ATGRIEZTIENS (IZIET)) Ļauj lietotājam pārvietoties par vienu soli atpakaļ interaktīvā lietojumprogrammā, EPG vai citā lietotāja mijiedarbības funkcijā.

RATIO(ATTIECĪBA) Vēlamā attēla formāta izvēlei.

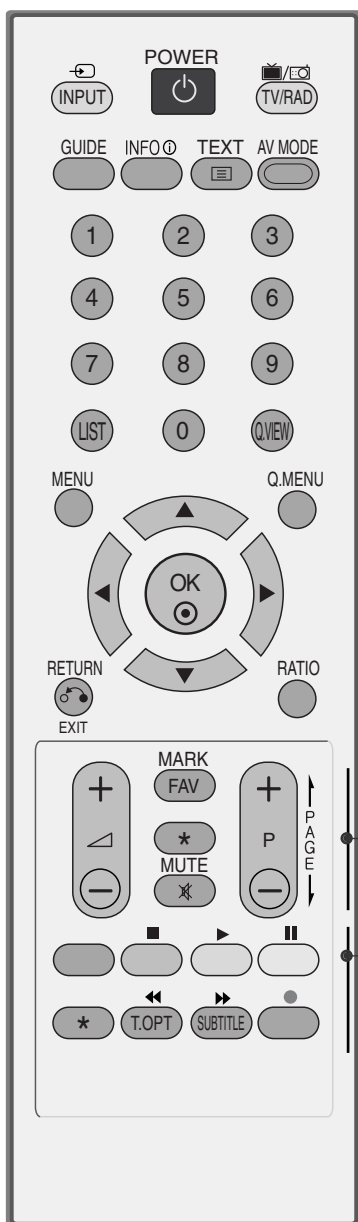

SKALUMA (VOL) PALĪELINĀŠANA/SAMAZINĀŠANA Lai regulētu skaļumu.

FAV (IZLASE) Lai parādītu izvēlētas izlases programmas.

* Nav funkciju

MUTE (ATSLĒGT SKAŅU) Skaņas ieslēgšanai un atslēgšanai

NĀKAMĀ/EPRIEKŠĒ JĀ programma (PR) Lai izvēlētos programmu.

Krāsu pogas Šīs pogas paredzētas teleteksta režīmam (tikai modeļiem ar teletekstu) vai **Programme edit.**

SUBTITLE (SUBTITRI) Atsauc Jūsu iemīļoto subtitru režīmu digitālā režīmā.

SIMPLINK vadības pogas Kontrolē simplink.

Akumulatoru ievietošana

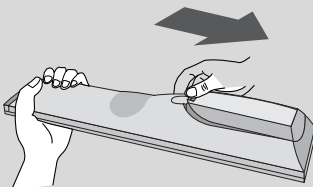

- Atveriet aizmugurē akumulatoru nodalījuma vāku un ievietojiet akumulatorus, ievērojot pareizo polaritāti (+ pret +, - pret -).
- Ievietojiet divus 1,5 V AAA akumulatorus. Jaunus akumulatorus neievietojiet kopā ar veciem vai lietotiem akumulatoriem.
- Aizveriet vāku.

TV SKATĪŠANĀS/PROGRAMMU VADĪBA

(Paredzēts tikai 19/22LS4D*, 42/50PG10**)



1 **MODE (REŽĪMS)** Tālvadības režīmu izvēlei.

POWER (BAROŠANA) Lai ieslēgtu televizoru no nodrošes režīma vai izslēgtu ar pāreju nodrošes režīmā.

INPUT (IEEJA) Ārējās signāla ieejas režīma sagriešana regulārā secībā. Displeja ieslēgšanai no nodrošes režīma.

TV/RAD Izvēlas radio, televīzijas un DTV kanālu.

RATIO (ATTIECĪBA) Vēlamā attēla formāta izvēlei.

Q.MENU (ĀTRĀ IZVĒLNE): Izvēlas nepieciešamo ātrās izvēlnes avotu.

MENU (IZVĒLNE) Lai izvēlētos izvēlni. Paredzēta visu ekrāna attēlu notīrīšanai un atgriešanās TV skatīšanās režīmā no jebkuras izvēlnes.

GUIDE (CEĻVEDIS) Parāda pārraižu programmu (grafiku).

ĪKŠKPOGAS (Uz augšu/Uz leju/Pa kreisi/Pa labi) Ļauj pārvietoties ekrāna izvēlnēs un pielāgot sistēmas iestatījumus savām vēlmēm.

OK (LABI) Lai akceptētu izvēli vai parādītu pašreizējo režīmu.

RETURN (EXIT) (ATGRIEZTIENS) (IZIET) Ļauj lietotājam pārvietoties par vienu soli atpakaļ interaktīvā lietojumprogrammā, EPG vai citā lietotāja mijiedarbības funkcijā.

INFO ⓘ Parāda tekošo ekrāna informāciju.

AV MODE (AV REŽĪMS) Palīdz jums izvēlēties un iestatīt attēlus un skaņas, pievienojot AV ierīces.

Krāsu pogas Šīs pogas paredzētas teleteksta režīmam (tikai modeļiem ar teletekstu) vai **Programme edit.**

2 **TELETEKSTA POGAS** Šīs pogas paredzētas teleteksta režīmam. Turpmāko informāciju sk. sadaļā "Teleteksts".

SUBTITLE (SUBTITRI) Atsauc Jūsu iemīļoto subtitru režīmu digitālā režīmā.

3 **SIMPLINK** Apskatiet televizoram pievienoto AV ierīču sarakstu. Pēc šīs pogas nospiešanas ekrānā tiek atvērta izvēlne Simplink.



SKALUMA (VOL) PALIĒLINĀŠANA/SAMAZINĀŠANA Lai regulētu skaļumu.

FAV (IZLASE) Lai parādītu izvēlētās izlases programmas.

MUTE (ATSLĒGT SKAŅU) Skaņas ieslēgšanai un atslēgšanai

NĀKAMĀ/EPRIEKŠĒ JĀ programma (PR) Lai izvēlētos programmu.

PAGE UP/DOWN (NĀKAMĀ/EPRIEKŠĒ JĀ LAPA) Pārvieto no vienas pilnas ekrāna informācijas kopas uz nākamo.

Ciparu pogas 0-9 Lai izvēlētos programmu.
Lai izvēlnē izvēlētos numurētos elementus.

LIST (SARAKSTS) Lai attēlotu programmu tabulu.

Q.VIEW Lai atgrieztos iepriekšējā programmā.

SIMPLINK vadības pogas Kontrolē simplink.

Akumulatoru ievietošana

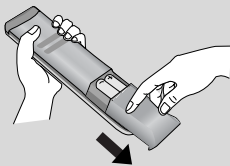

- Atveriet aizmugurē akumulatoru nodalījuma vāku un ievietojiet akumulatorus, ievērojot pareizo polaritāti (+ pret +, - pret -).
- Ievietojiet divus 1,5 V AAA akumulatorus. Jaunus akumulatorus neievietojiet kopā ar veciem vai lietotiem akumulatoriem.
- Aizveriet vāku.

TV SKATĪŠANĀS/PROGRAMMU VADĪBA

TV IESLĒGŠANA

- Ja TV tiks ieslēgts, varēsiet izmantot tā iespējas.

- 1 Vispirms pareizi pievienojiet barošanas vadu.
Šajā brīdī TV pārslēdzas nodrošes režīmā.
- 2 Lai TV ieslēgtu no nodrošes režīma, nospiediet TV pogu ϕ / I, **INPUT** (IEEJA), P \wedge \vee (vai PR \blacktriangle \blacktriangledown) vai nospiediet tālvadības pults pogu **POWER** (BAROŠANA), **INPUT**, D/A, P \wedge \vee (vai (PR + - vai P + -)), **cipari (0-9)** un tad TV ieslēgsies.

Initializing setup (Iestatīšanas vedņa palaišana)

Ja pēc televizora ieslēgšanas uz ekrāna tiek attēlota OSD (On Screen Display – Ekrāna izvēlne), varat regulēt Language (Valodu), Select Mode (Izvēles režīmu), Country (Valsti), Time Zone (Laika zonu), Auto programme tuning (Automātisko programmu regulēšanu).

PIEZĪME:

- a. Tas automātiski pazudīs pēc aptuveni 40 sekundēm, ja vien netiks nospiesta poga.
- b. Nospiediet pogu **RETURN**, lai izmainītu tekošo OSD atpakaļ uz iepriekšējo OSD.
- c. Valstīs bez apstiprinātiem DTV apraides standartiem dažas DTV funkcijas var nedarboties, atkarībā no DTV apraides vides.
- d. „Home” („Mājas”) režīms ir optimālais iestatījums mājas videi, un tas ir TV noklusējuma režīms.
- e. Režīms „In Store” („Veikalā”) ir optimālais iestatījums veikala videi. Ja lietotājs modificē attēla kvalitātes datus, režīms „In Store” („Veikalā”) pēc noteikta laika piešķir produktam mūsu noteikto attēla kvalitāti.
- f. Režīmus (Home (Mājas), In Store (Veikalā)) var mainīt, veicot Factory Reset (Rūpnīcas iestatījumu atjaunošana) izvēlnē OPTION (OPCIJA).

PROGRAMMAS IZVĒLE

- 1 Lai izvēlētos programmas numuru, nospiediet pogu P \wedge \vee (vai (PR + - vai P + -)) vai CIP ARU pogu.

SKAĻUMA REGULŽŠANA

- 1 Lai regulētu skaļumu, nospiediet pogu VOL + - (vai \blacktriangle + -).

Ja vēlaties izslēgt skaņu, nospiediet pogu **MUTE** (ATSLĒGT SKAŅU).

Šo funkciju varat atcelt, nospiežot pogu **MUTE**, VOL + - (vai \blacktriangle + -), or I/II.

EKRĀNA IZVĒLNES IZVĒLE UN REGULĒŠANA

Jūsu TV OSD (Ekrāna izvēlne) var nedaudz atšķirties no šajā rokasgrāmatā redzamā.

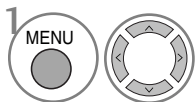
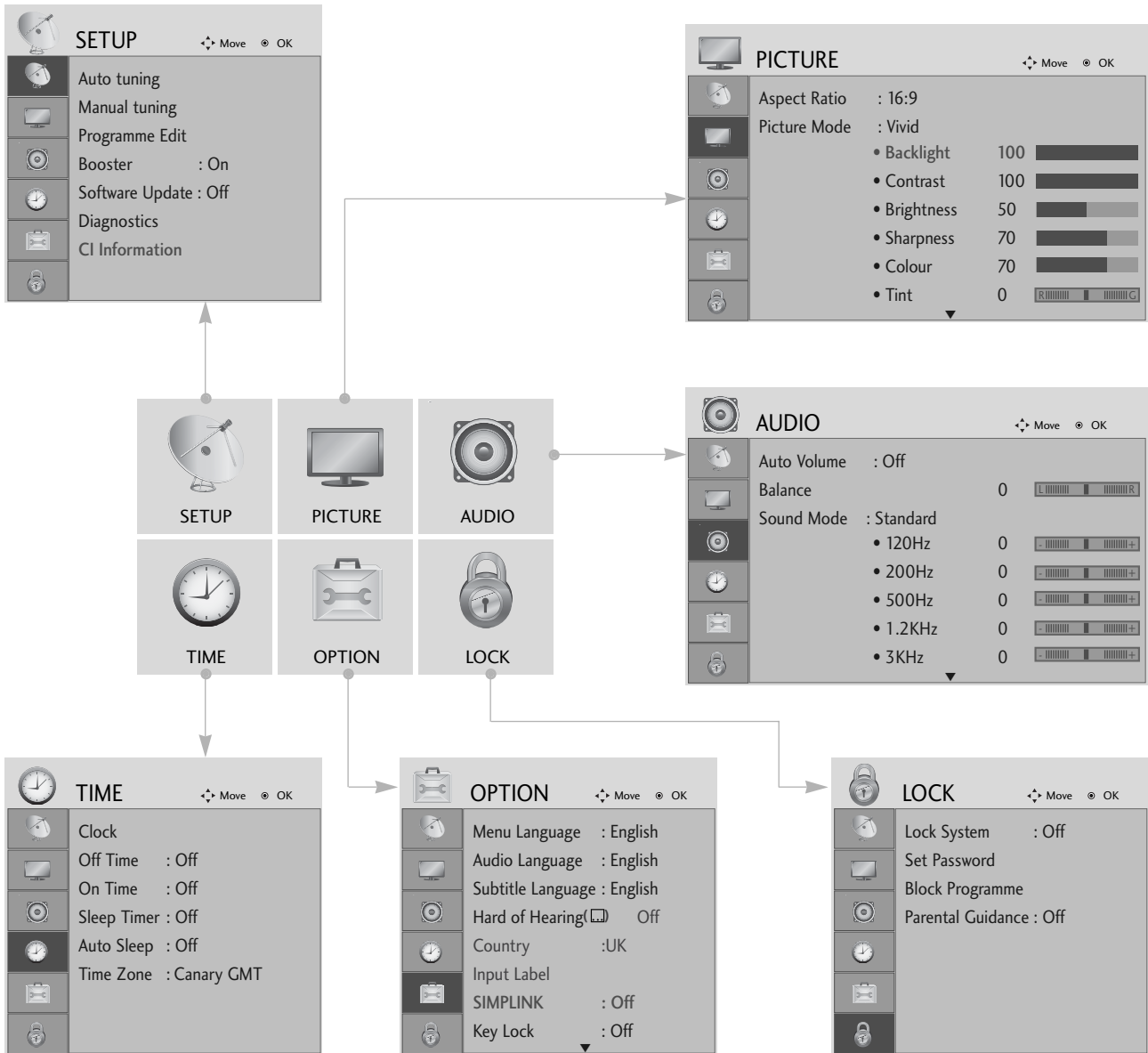

Parādīt katru izvēlni.

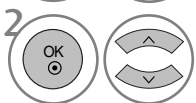

Izvēlēties izvēlnes vienumu.



Pāriet uz uzniestošo izvēlni.

- Lai atgrieztos parastajā TV skatīšanās režīmā, nospiediet pogu **MENU** (IZVĒLNE).
- Nospiediet pogu **RETURN** (ATGRIEZTIES), lai atgrieztos iepriekšējā izvēlnes ekrānā.

TV SKATĪŠANĀS/PROGRAMMU VADĪBA

Automātiskā programmu noskaņoša

Lietojiet to, lai automātiski atrastu un saglabātu visas programmas.

Kad sākat automātisko programmu regulēšanu, visa iepriekš saglabātā informācija tiek dzēsta.



1 Izvēlieties **SETUP** (IESTATĪŠANA).



2 Izvēlieties **Auto Tuning** (Automātiska noskaņošana).



3 Izvēlieties **Yes** (Jā).



4 Palaidiet **Auto tuning** (Automātisku noskaņošanu).







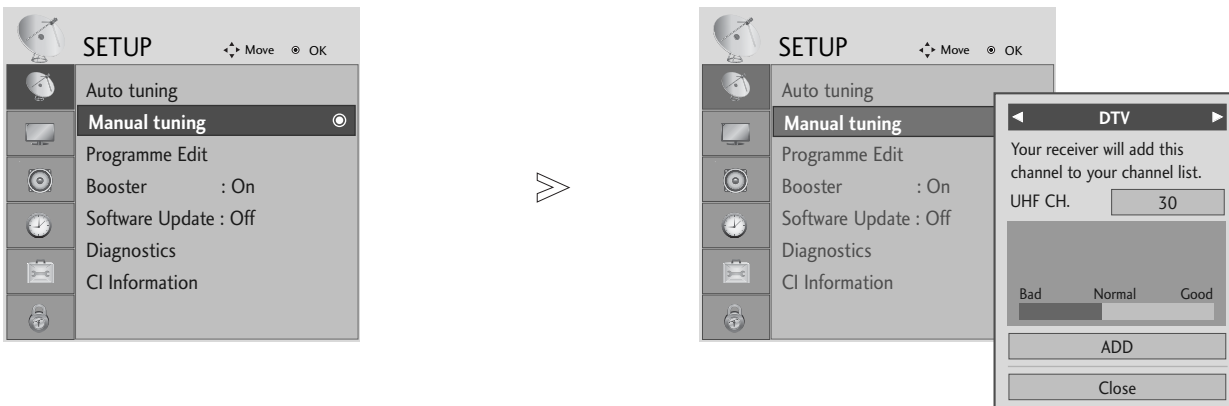

- Lietojiet CIPARU taustiņus, lai ievadītu 4-ciparu paroli izvēlnē **Lock System 'On'** Sistēmas Bloķēšana 'Ieslēgta'.
- Ja vēlaties paturēt automātisko kanālu noskaņošanu, izvēlieties **YES**(JĀ) izmantojot < > pogu. Tad nospiediet pogu **OK** (LABI). Pretējā gadījumā izvēlieties **NO** (NĒ).

- Lai atgrieztos parastajā TV skatīšanās režīmā, nospiediet pogu **MENU** (IZVĒLNE).
- Nospiediet pogu **RETURN** (ATGRIEZTIES), lai atgrieztos iepriekšējā izvēlnes ekrānā.

Manuālā programmu noskaņošana (DIGITĀLĀ REŽĪMĀ)

Opcija Manual Tuning (Pašrocīga Noskaņošana) ļauj Jums pašrocīgi pievienot programmu Jūsu programmu sarakstam.



- 1   Izvēlieties **SETUP** (IESTATĪŠANA).
- 2   Izvēlieties **Manual Tuning** (Manuāla noskaņošana).
- 3   Izvēlieties **DTV**.
- 4   Izvēlieties nepieciešamo kanāla numuru.

- Lietojiet CIPARU taustiņus, lai ievadītu 4-ciparu paroli izvēlnē **Lock System 'On'** Sistēmas Bloķēšana 'Ieslēgta').

- Lai atgrieztos parastajā TV skatīšanās režīmā, nospiediet pogu **MENU** (IZVĒLNE).
- Nospiediet pogu **RETURN** (ATGRIEZTIES), lai atgrieztos iepriekšējā izvēlnes ekrānā.

TV SKATĪŠANĀS/PROGRAMMU VADĪBA

Manuālā programmu noskaņošana (ANALOGĀ REŽĪMĀ)

Manuālā programmu noskaņošana ļauj veikt manuālu staciju noskaņošanu un sakārtot tās jums vēlamajā secībā.

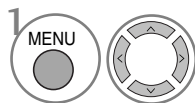
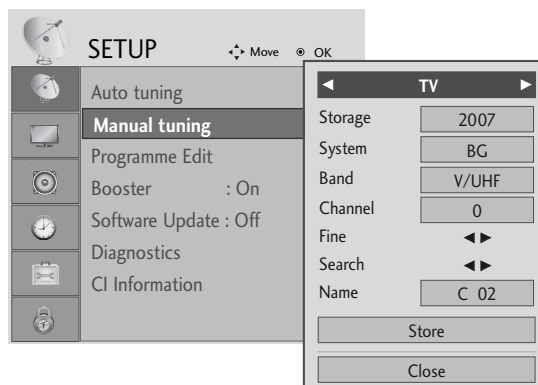
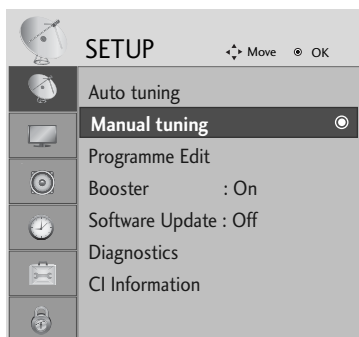

1 Izvēlieties **SETUP**
(IESTATĪŠANA).

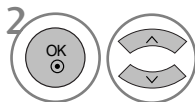

2 Izvēlieties **Manual Tuning**
(Manuāla noskaņošana).

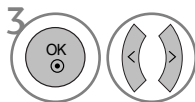

3 Izvēlieties **TV**.

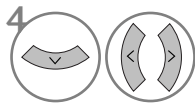

4 Izvēlieties nepieciešamo
programmas numuru.

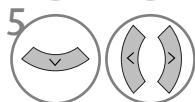

5 Izvēlieties TV sistēmu.

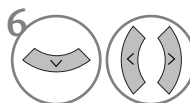

6 Izvēlieties **V/UHF** vai **Cable**
(Kabelis).

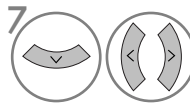

7 Izvēlieties
nepieciešamo kanāla
numuru.

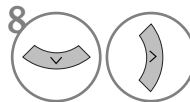

8 Sāciet meklēšanu.

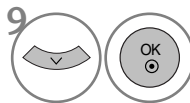









9 Izvēlieties **Store** (Saglabāt).







- Lai atgrieztos parastajā TV skatīšanās režīmā, nospiediet pogu **MENU** (IZVĒLNE).
- Nospiediet pogu **RETURN** (ATGRIEZTIES), lai atgrieztos iepriekšējā izvēlnes ekrānā.

- Lietojiet CIPARU taustiņus, lai ievadītu 4-ciparu paroli izvēlnē **Lock System 'On'** Sistēmas Bloķēšana 'ieslēgta'.
- **L** : SECAM L/L' (Francija)
- **BG** : PAL B/G, SECAM B/G (Eiropa / Austrumeiropa / Āzija / Jaunzēlande / Vidējie austrumi / Āfrika / Austrālija)
- **I** : PAL I/II (Apvienotā Karaliste / Īrija / Honkonga / Dienvidāfrika)
- **DK** : PAL D/K, SECAM D/K (Austrumeiropa / Ķīna / Āfrika / NVS)
- Lai saglabātu citu kanālu, atkārtojiet 4. līdz 9. soli.

■ Stacijas nosaukuma piešķiršana

Varat piešķirt stacijas nosaukumu, izmantojot piecas rakstzīmes katram programmas numuram.

- 1   Izvēlieties **SETUP** (IESTATĪŠANA).
- 2   Izvēlieties **Manual Tuning** (Manuāla noskaņošana).
- 3   Izvēlieties **TV**.
- 4   Izvēlieties **Name** (Nosaukums).

- 5   Izvēlieties pozīciju un izdariet otrās rakstzīmes izvēli, un tā tālāk.
Varat izmantot burtus no A līdz Z, ciparus no 0 līdz 9 +/- un tukšuma zīmi.
- 6   Izvēlieties **Close** (Aizvērt)
- 7   Izvēlieties **Store** (Saglabāt).

■ Precīzā noskaņošana

Parasti precīzā noskaņošana ir nepieciešama tikai tad, ja uztvertais signāls ir vājš.

- 1   Izvēlieties **SETUP** (IESTATĪŠANA).
- 2   Izvēlieties **Manual Tuning** (Manuāla noskaņošana).
- 3   Izvēlieties **TV**.
- 4  Izvēlieties **Fine** (Precīzi).
- 5  Precīzi noskaņojiet labākā attēla un skaņas nolūkos.
- 6   Izvēlieties **Store** (Saglabāt).

- Lai atgrieztos parastajā TV skatīšanās režīmā, nospiediet pogu **MENU** (IZVĒLNE).
- Nospiediet pogu **RETURN** (ATGRIEZTIES), lai atgrieztos iepriekšējā izvēlnes ekrānā.

TV SKATĪŠANĀS/PROGRAMMU VADĪBA

Programmu rediģēšana

Ja programmas numurs tiek izlaists, tas nozīmē, ka TV skatīšanās režīmā jūs nevarēsiet to izvēlēties, izmantojot pogas P ^ v (vai (PR + - vai P + -)).

Lai izvēlētos izlaisto programmu, ievadiet programmas numuru tieši ar CIPARU pogām vai arī izvēlieties to programmu rediģēšanas izvēlnē.

Šī funkcija ļauj izlaist saglabātās programmas.

Dažās valstīs programmas numuru iespējams pārslēgt tikai izmantojot **DZELTENO** pogu.

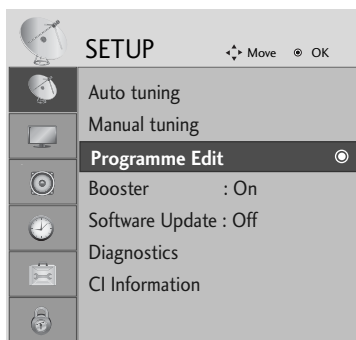

1 Izvēlieties **SETUP** (IESTATĪŠANA).



2 Izvēlieties **Programme Edit** (Programmu rediģēšana).



3 Atveriet **Programme Edit** (Programmu rediģēšana).



4 Izvēlieties saglabājamo vai izlaižamo programmu.

• Lietojiet CIPARU taustiņus, lai ievadītu 4-ciparu paroli izvēlnē **Lock System 'On'** Sistēmas Bloķēšana 'ieslēgta').

- Lai atgrieztos parastajā TV skatīšanās režīmā, nospiediet pogu **MENU** (IZVĒLNE).
- Nospiediet pogu **RETURN** (ATGRIEZTIES), lai atgrieztos iepriekšējā izvēlnes ekrānā.

(DTV/RADIO REŽĪMĀ)

■ Programmas numura izlaišana



1 Izvēlieties izlaižamās programmas numuru.



2 Iekrāsojiet izlaistās programmas numuru zilā krāsā.



3 Atbrīvojiet izlaisto programmu.

- Kad programmas numurs tiek izlaists, tas nozīmē, ka parastajā TV skatīšanās režīmā jūs nevarēsiet to izvēlēties, izmantojot pogas P ^ v (vai (PR + - vai P + -)).
- Lai izvēlētos izlaisto programmu, ievadiet programmas numuru tieši ar CIPARU pogām vai izvēlieties to programmu rediģēšanas izvēlnē vai EPG.

■ Iemīļotas programmas izvēlēšanās



1 Izvēlieties savas iecienītākās programmas numuru.

- Tas automātiski iekļaus izvēlēto programmu jūsu iemīļoto programmu sarakstā.

TV SKATĪŠANĀS/PROGRAMMU VADĪBA

TV REŽĪMĀ



Šī funkcija ļauj dzēst vai izlaist saglabātās programmas.

■ Auto Sort (Automātiskā šķirošana)

- 1  Sāciet Auto Sort (Automātisko šķirošanu).





• Pēc tam, kad Auto Sort (Automātiskā šķirošana) ir aktivizēta vienreiz, programmas vairs nav iespējams rediģēt.

■ Programmas dzēšana



- 1  Izvēlieties dzēšamās programmas numuru.
- 2  Iekrāsojiet dzēstās programmas numuru sarkanā krāsā.
- 3  Atbrīvojiet dzēsto programmu.

• Izvēlētās programmas tiek izdzēstas, un nākamās programmas tiek pārbīdītas par vienu pozīciju uz augšu.

■ Programmas pārvietošan

- 1  Izvēlieties pārvietojamās programmas numuru.
- 2   Iekrāsojiet pārvietotās programmas numuru DZELTENĀ krāsā.
- 3  Atbrīvojiet pārvietoto programmu.

■ Programmas numura izlaišana

- 1  Izvēlieties izlaižamās programmas numuru.
- 2  Iekrāsojiet izlaistās programmas numuru zilā krāsā.
- 3  Atbrīvojiet izlaisto programmu.

• Kad programmas numurs tiek izlaists, tas nozīmē, ka parastajā TV skatīšanās režīmā jūs nevarēsiet to izvēlēties, izmantojot pogas P \wedge \vee (vai (PR + - vai P + -)).
• Lai izvēlētos izlaisto programmu, ievadiet programmas numuru tieši ar CIPARU pogām vai izvēlieties to programmu rediģēšanas izvēlnē vai EPG.

■ Iemīļotas programmas izvēlēšanās

- 1   Izvēlieties savas iecienītākās programmas numuru.

• Pie iemīļoto programmu saraksta tiks pievienota izvēlētā programma.

Pastiprinātājs (DIGITĀLĀ REŽĪMĀ)

Ja uztvere ir slikta, izvēlieties Booster (Būsteru) kā On (Iesl.).

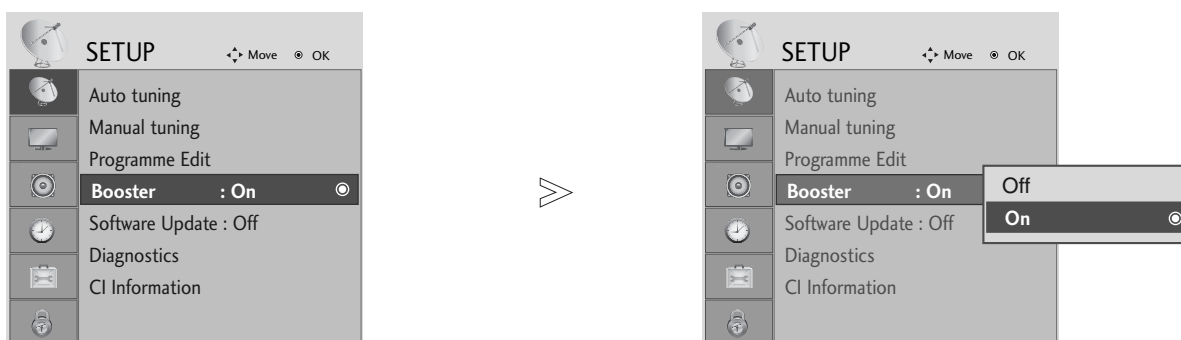

-   Izvēlieties **SETUP** (IESTATĪŠANA).
-   Izvēlieties **Booster** (Būsters).
-   Izvēlieties **On** (Iesl.) vai **Off** (Izsl.).
-  Saglabājiet.

- Lai atgrieztos parastajā TV skatīšanās režīmā, nospiediet pogu **MENU** (IZVĒLNE).
- Nospiediet pogu **RETURN** (ATGRIEZTIES), lai atgrieztos iepriekšējā izvēlnes ekrānā.

TV SKATĪŠANĀS/PROGRAMMU VADĪBA

PROGRAMMATŪRAS ATJAUNINĀŠANA

Programmatūras atjaunināšana" (Software Update) nozīmē to, ka programmatūru var lejupielādēt pa zemes digitālo apraides sistēmu.

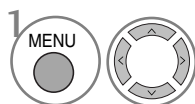
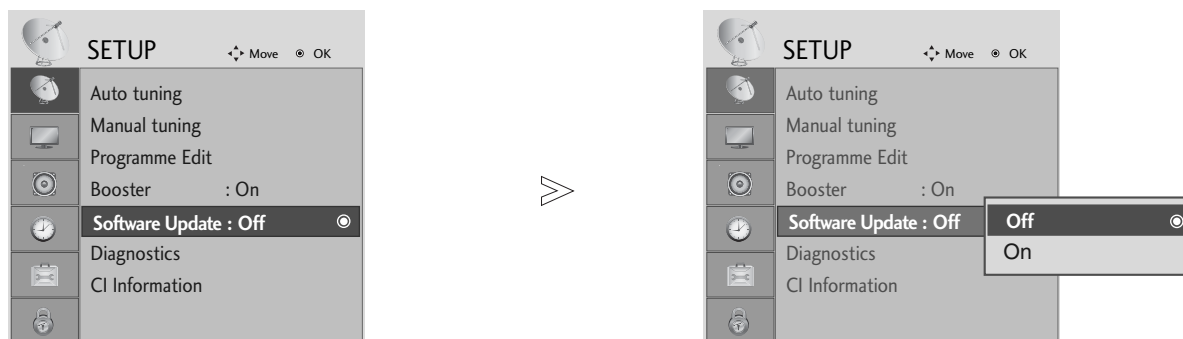

Izvēlieties **SETUP**
(IESTATĪŠANA).

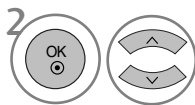

Izvēlieties **Software Update**
(Programmatūras atjaunināšana).

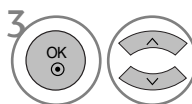

Izvēlieties **On** (Iesl.) vai **Off** (Izsl.).
• Ja Jūs izvēlaties **On** (ieslēgts), tiks attēlots lietotāja apstiprināšanas paziņojuma logs, lai paziņotu, ka ir atrasta jauna programmatūra.



Saglabājiet.

* Iestatīt "Software Update(Programmatūras atjaunināšana)"

Ik pa laikam, pārraidot atjauninātu digitālās programmatūras informāciju uz ekrāna parādīsies sekojoša izvēlne.



Ja Software Update (Programmatūras atjaunināšana) izvēlne ir „Off” („Izsl.”), parādīsies ziņojums ar prasību nomainīt to pret "On" ("Iesl.”).

Izmantojot < > pogu un, kad redzat sekojošu attēlu, izvēlieties opciju **YES** (JĀ).

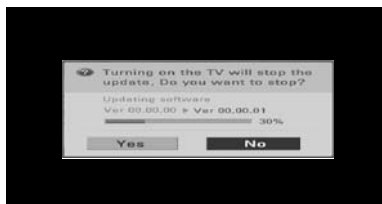

Kad strāva tiek izslēgta, sākas lejupielāde. Ja strāva tiek ieslēgta atjaunināšanas laikā, parādīsies progresa statuss.

Kad ir pabeigts Software Update (Programmatūras atjaunināšana), sistēma restartēsies.



- Programmatūras Atjaunināšanas Procesā laikā lūdzu ievērojiet sekojošo:

- Nedrīkst pārtraukt tīkla barošanu displejam.
- Displeju nedrīkst izslēgt.
- Nedrīkst atvienot antenu.
- Pēc Programmatūras Atjaunināšanas, Jūs varat apstiprināt atjaunināto programmatūras versiju izvēlnē Diagnostics (Dagnostika).

DIAGNOSTIKA (DIGITĀLĀ REŽĪMĀ)

Šī funkcija ļauj Jums apskatīt opcijas Manufacturer (Ražotājs), Model/Type (Modeli/Tipu), Serial Number (Sērijas Numuru) un Software Version (Programmatūras Versiju).

Tā attēlo pārveidoto MUX (MULTIPLEKSĒTO) informāciju un signāla stiprumu.

Tā attēlo izvēlēto MUX (MULTIPLEKSĒTĀJA) signāla informāciju un servisa nosaukumu.



1 Izvēlieties **SETUP** (IESTATĪŠANA).



2 Izvēlieties Diagnostics (Diagnostika).



3 Parādiet Manufacturer (Ražotāju), Model/Type (Modeli/Tipu), Serial Number (Sērijas numuru) un Software Version (Programmatūras versiju).



4 Parādiet kanāla informāciju.

- Lai atgrieztos parastajā TV skatīšanās režīmā, nospiediet pogu **MENU** (IZVĒLNE).
- Nospiediet pogu **RETURN** (ATGRIEZTIES), lai atgrieztos iepriekšējā izvēlnes ekrānā.

TV SKATĪŠANĀS/PROGRAMMU VADĪBA

CI [KOPIĢĀ INTERFEISA] INFORMĀCIJA

Šī funkcija ļauj Jums skatīties nestandarta pakalpojumus (maksas pakalpojumus). Ja Jūs izņemat CI Moduli, Jūs nevarat skatīties maksas pakalpojumus. Kad modulis tiek ievietots CI ligzdā, Jūs varat piekļūt moduļa izvēlei. Lai iegādātos moduli un viedkarti, sazinieties ar savu piegādātāju. Neievietojiet un neizņemiet CAM moduli no displeja pārāk bieži. Tas var radīt problēmas. Kad displejs ir ieslēgts pēc CI moduļa ievietošanas, Jūs bieži vien nevarat dzirdēt skaņu.

Var rādīties nedabīgs attēls saskaņā ar CI moduli un viedkarti.

CI (Kopējās saskarnes) funkcija var nebūt pielietota, pamatojoties uz konkrētās valsts apraides apstākļiem.

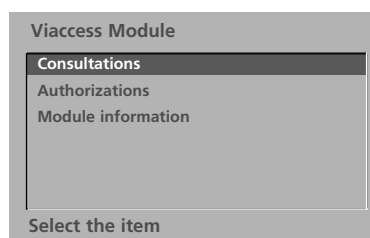
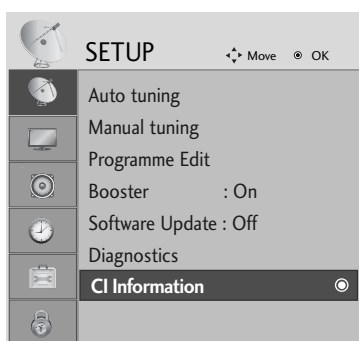

- Šis OSD ir paredzēts tikai ilustrācijai un izvēlnes opcijas un ekrāna formāts atšķirsies saskaņā ar Digitālo maksas pakalpojumu nodrošinātāju.
- Jums ir iespējams izmainīt CI (Kopīgo interfeisu) izvēlnes ekrānu un pakalpojumu, izmantojot Jūsu izplatītāju.



1 Izvēlieties **SETUP** (IESTATĪŠANA).

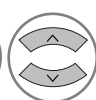

2 Izvēlieties **CI Information** (CI informācija).



3 Izvēlieties nepieciešamo izšķirtspēju: Moduļa informācija, viedkartes informācija, valoda, vai programmatūras lejupielāde utt.



4 Saglabājiēt.

- Lai atgrieztos parastajā TV skatīšanās režīmā, nospiediet pogu **MENU** (IZVĒLNE).
- Nospiediet pogu **RETURN** (ATGRIEZTIES), lai atgrieztos iepriekšējā izvēlnes ekrānā.

PROGRAMMU TABULAS ATVĒRŠANA

Atmiņā saglabātās programmas var pārbaudīt, atverot programmu tabulu.



Tiek attēlots pie Locked Programme (bloķēta programma).

■ Programmu tabulas attēlošana



1 Parādiet the **PROGRAMME LIST** (PROGRAMMU SARAKSTU).

- Varat ieraudzīt dažas zilā krāsā iekrāsotas programmas. Tās ir iestatītas, lai tās tiktu izlaistas pie automātiskās programmēšanas vai programmu rediģēšanas režīmā.
- Dažām programmām, kuru numurs atrodas programmu tabulā, norādīts, ka tām nav piešķirts stacijas nosaukums.

■ Programmas izvēle programmu tabulā



1 Izvēlieties programmu.



2 Pārslēdziet uz izvēlēto programmas numuru.

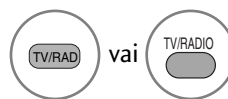

No jūsu pašlaik skatītās programmas režīms mainās no TV uz DTV, uz Radio.

■ Lapošana caur programmu tabulu



1 Šķiriet lapas.



2 Atgriezieties parastā TV skatīšanās režīmā

■ Iemīļoto programmu tabulas attēlošana



1 Parādiet iecienītāko programmu tabulu.

TV SKATĪŠANĀS/PROGRAMMU VADĪBA

SIMPLINK (Paredzēts tikai 19/22LS4D*, 42/50PG10**)

Tas darbojas tikai ierīcē ar logotipu SIMPLINK. Pārbaudiet, vai ir šis logotips SIMPLINK.

Produkts var nedarboties pareizi, ja lietojat to ar citiem produktiem, kam ir HDMI-CEC funkcija.

Tas ļauj vadīt un atskaņot citas AV ierīces, kas televizoram pievienotas ar HDMI kabeli, neizmantojot citus kabeļus vai iestatījumus.

Ja nevēlaties lietot izvēlni SIMPLINK, izvēlieties **izslēgts**.

SIMPLINK funkcijas HDMI IN 3 ieeja neatbalsta.

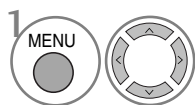
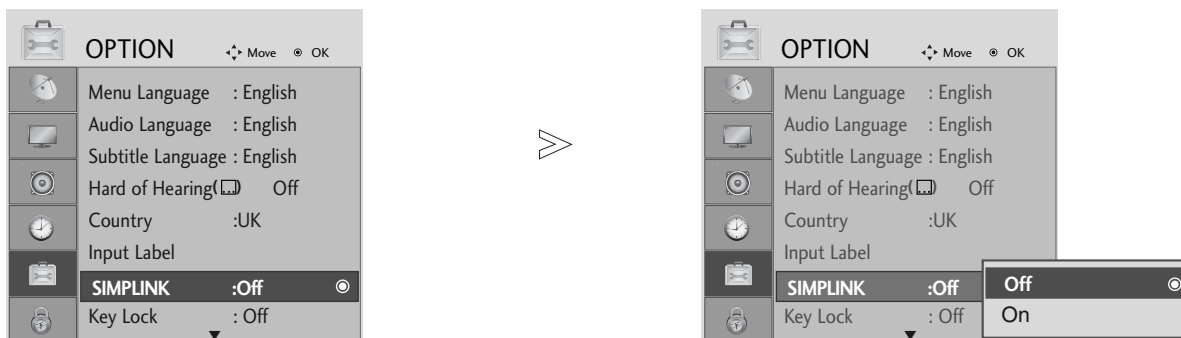

Izvēlieties **OPTION** (OPCIJA).

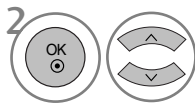

Izvēlieties **SIMPLINK**.

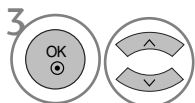

Izvēlieties **On** (Iesl.) vai **Off** (Izsl.).



Saglabājiet.

- Lai atgrieztos parastajā TV skatīšanās režīmā, nospiediet pogu **MENU** (IZVĒLNE).
- Nospiediet pogu **RETURN** (ATGRIEZTIES), lai atgrieztos iepriekšējā izvēlnes ekrānā.

PIEZĪME

- ▶ Pievienojiet HDMI kabeli HDMI/DVI IN ieejai vai terminālim (HDMI izejai) SIMPLINK ierīces aizmugurē blakus HDMI IN ieejai.
- ▶ Mājas kinozālei ar SIMPLINK funkciju pēc pieslēgšanas HDMI terminālim ar iepriekš aprakstīto paņēmienu pievienojiet kabeli ar uzrakstu DIGITAL AUDIO OUT terminālim DIGITAL AUDIO IN televizora aizmugurē un terminālim OPTICAL SIMPLINK ierīces aizmugurē.
- ▶ Darbinot ārējo ierīci ar SIMPLINK, nospiediet tālvadības pults MODE pogas televizora pogu un lietojiet šo ierīci.
- ▶ Kad ienākošais kanāls ir pārslēgts uz citu ieeju vai ieejām, nospiežot tālvadības pults pogu INPUT, ierīce pārstāj darboties ar SIMPLINK.
- ▶ Izvēloties vai lietojot ierīces nesēju ar mājas kinozāles funkciju, skaļruņi automātiski pārslēdzas uz mājas kinozāles (HT) skaļruņiem (varat klausīties ar mājas kinozāles iekārtu)

SIMPLINK funkcijas

Disku atskaņošana

Kontrolējiet pievienotās AV ierīces, spiežot pogas \wedge \vee \lt \gt , OK, \blacktriangleright , \blacksquare , $\|\,$ \blacktriangleleft un \blacktriangleright (Poga \bullet nenodrošina šādas funkcijas.)

Tiešā atskaņošana

Kad AV ierīces ir pievienotas televizoram, varat tieši vadīt šīs ierīces un veikt atskaņošanu, nenorādot papildu iestatījumus.

AV ierīces izvēle

Ļauj izvēlēties vienu no televizoram pievienotajām AV ierīcēm un atskaņot tās signālu.

Visu ierīču izslēgšana

Izslēdzot televizoru, tiek izslēgtas arī visas pievienotās ierīces.

Audio izejas pārslēgšana

Sniedz ērtu veidu audio izejas pārslēgšanai.

Sync Power On (Sinhronizācijas barošana ieslēgta)

Televīzijas iekārta automātiski pārslēgsies uz režīmu ieslēgts, kad atskaņotājs ar Simplink funkciju sāks atveidot caur HDMI savienojumu.

*Ierīce, kas televizoram pievienota, izmantojot HDMI kabeli, bet neatbalsta Simplink, šo funkciju nenodrošina

Izvēlne SIMPLINK

Lai izvēlētos vajadzīgo SIMPLINK avotu, spiediet pogu \wedge \vee \lt \gt un pēc tam nospiediet pogu **OK** (Labi).

- 1 **TV skatīšanās:** pārslēdzieties uz iepriekš izvēlēto TV kanālu neatkarīgi no pašreizējā režīma.
- 2 **DISC (disku) atskaņošana:** izvēlieties un atskaņojiet pievienotos diskus.
Ja ir pieejami vairāki diski, disku nosaukumi tiek rādīti ekrāna apakšējā daļā.
- 3 **VCR (videomagnetofona) atskaņošana:** atskaņojiet un vadiet pievienoto videomagnetofonu.
- 4 **HDD (cietā diska) ierakstu atskaņošana:** atskaņojiet un vadiet cietajā diskā saglabātus ierakstus.
- 5 **Audio izeja uz mājas kinozāli/audio izeja uz TV:** izvēlieties, vai audio signāls jāizvada uz mājas kinozāli vai TV skaļruni.









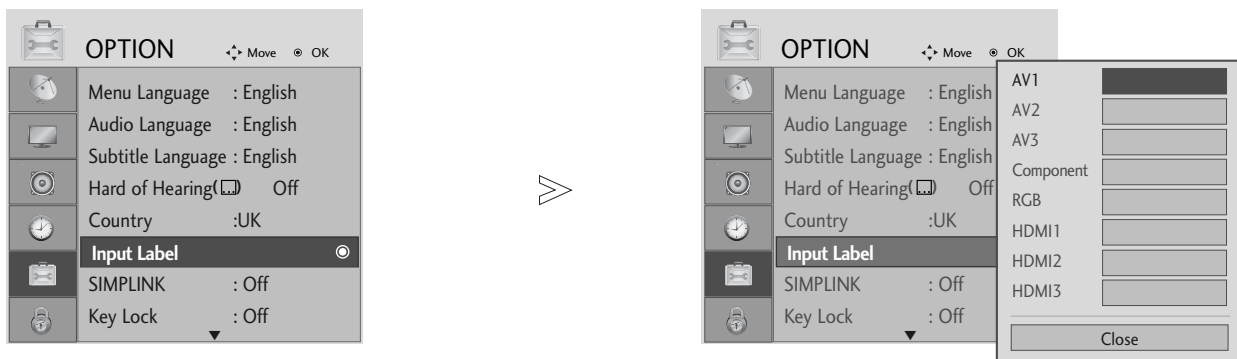

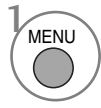
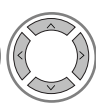
- Mājas kinozāle: Vienlaicīgi atbalsta tikai vienu
- DVD, rakstītājs: Vienlaicīgi atbalsta līdz pat trijiem
- Videomagnetofons Šobrīd atbalsta tikai vienu

TV SKATĪŠANĀS/PROGRAMMU VADĪBA

SIGNĀLA IEEJAS NOSAUKUMS

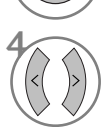

-   Izvēlieties **OPTION** (OPCIJA).
-    Izvēlieties **Input Label** (Signāla ieejas nosaukums).
-   Izvēlieties avotu.
-   Izvēlieties nosaukumu.

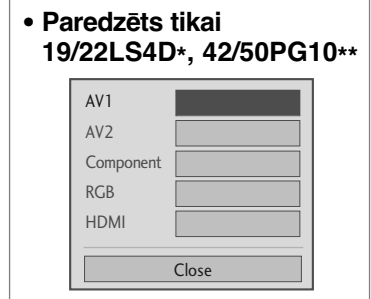

- Lai atgrieztos parastajā TV skatīšanās režīmā, nospiediet pogu **MENU** (IZVĒLNE).
- Nospiediet pogu **RETURN** (ATGRIEZTIES), lai atgrieztos iepriekšējā izvēlnes ekrānā.

AV MODE (AV REŽĪMS)

Pievienojot AV ierīces ārējai ieejai, varat izvēlēties optimālos attēlus un skaņas.

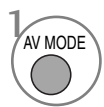
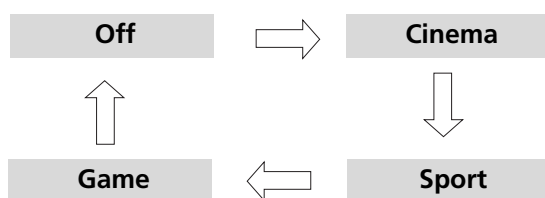

1 Atkārtoti spiediet pogu **AV MODE** (AV REŽĪMS), lai izvēlētos nepieciešamo avotu.



2 Saglabājiēt.

- Ja režīmā AV izvēlaties **Cinema** (Kino) režīmu, **Cinema** režīms tiek izvēlēts gan **Picture Mode** (Attēlu režīmam), gan **Sound Mode** (Skaņas režīmam) attiecīgi izvēlnē **PICTURE** (ATTĒLS) un **AUDIO**.
- Ja režīmā AV izvēlaties “**Off**” (Izsl.), tiek izvēlēts tas attēls un skaņa, ko izvēlējāties sākumā.

EPG (ELECTRONIC PROGRAMME GUIDE - ELEKTRONISKAIS PROGRAMMU CEĻVEDIS)

Šai sistēmai ir Elektroniskais Programmu Ceļvedis (EPG – Electronic Programme Guide), lai palīdzētu Jums pārvietoties starp visām iespējamām skatīšanās režīmu opcijām.

EPG piegādā tādu informāciju, kā piemēram, programmu sarakstus, sākuma un beigu laikus visiem iespējamiem pakalpojumiem. Piedevām, iekš EPG bieži ir pieejama detalizēta informācija par programmu (šo programmu detaļu pieejamība un apjoms būs atšķirīgs, atkarībā no konkrētās raidorganizācijas).

Šo funkciju var lietot tikai tad, kad EPG informācija tiek pārraidīta caur raidorganizācijām.

EPG parāda programmas aprakstu nākamajām 8 dienām.

EPG ieslēgšana/izslēgšana



1 Ieslēdziet vai izslēdziet **EPG**.

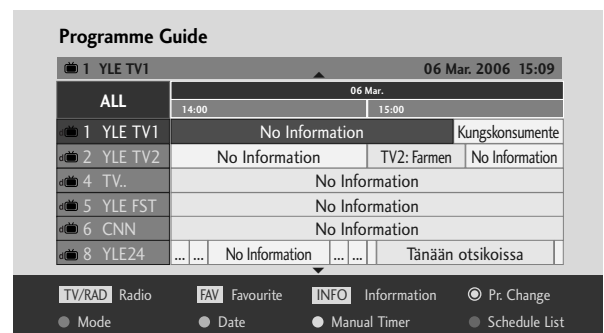

Izvēlieties programmu



1 vai  vai  Izvēlieties nepieciešamo



2 Parādiet izvēlēto programmu.

Pogu Funkcija NOW/NEXT Guide (TAGAD/NĀKAMAIS CEĻVEDIS) Režīmā



EPG režīma nomaīņa



Lai ieiētu Timer Record/Remind (Taimera ierakstīšana/atgādināšana) iestatījumu režīmā



Lai ieiētu Timer Record/Remind (Taimera ierakstīšana/atgādināšana) saraksta režīmā



Mainiet uz izvēlēto programmu.



Izvēlieties NOW (TAGAD) vai NEXT (NĀKAMO) programmu



Pārraidāmās Programmas Izvēle



vai



Taustiņš Page Up/Down



vai



EPG izslēgšana



vai



TV vai RADIO programmas izvēle



Detalizētā informācija ieslēgta vai izslēgta

Pogu Funkcija 8 dienu Ceļveža Režīmā



EPG režīma nomaīņa



Lai ieiētu datuma iestatīšanas režīmā



Lai ieiētu Timer Record/Remind (Taimera ierakstīšana/atgādināšana) iestatījumu režīmā



Lai ieiētu Timer Record/Remind (Taimera ierakstīšana/atgādināšana) saraksta režīmā



Mainiet uz izvēlēto programmu.



Izvēlieties NOW (TAGAD) vai NEXT (NĀKAMO) programmu



Pārraidāmās Programmas Izvēle



vai



Taustiņš Page Up/Down



vai



EPG izslēgšana



vai



TV vai RADIO programmas izvēle



Detalizētā informācija ieslēgta vai izslēgta

Pogas funkcija Datuma Izmainīšanas Režīmā



Lai izslēgtu Datu iestatīšanas režīmu



Nomaīņa uz izvēlēto datumu



Datuma izvēle



Datuma iestatīšanas režīma izslēgšana



vai



EPG izslēgšana

EPG (ELECTRONIC PROGRAMME GUIDE - ELEKTRONISKAIS PROGRAMMU CEĻVEDIS)

Pogas Funkcija Paplašinātā Apraksta Logā



Taustiņš Page Up/Down



Lai ieietu Timer Record/Remind (Taimera ierakstīšana/atgādināšana) iestatījumu režīmā



Detalizētā informācija ieslēgta vai izslēgta



vai



EPG izslēgšana

Pogas funkcija Record/Remind Setting (Ierakstīt/Atgādināt Iestatījumu) Režīmā

- Šī funkcija ir pieejama tikai tad, kad pie DTV-IZEJAS termināļa ir pievienots ierakstīšanas aprīkojums, kas lieto pin8 ierakstīšanas signalizēšanu, izmantojot SCART kabeli.
- Divas stundas pēc tam, kad televizors ar funkciju Remind (Atgādināšana) ir ieslēgts, tas automātiski tiks pārslēgts atpakaļ nodrošes režīmā, ja vien netiks nospiesta kāda poga.



Izmainiet uz Guide (Vednis) vai Timer (Taimera) saraksta režīmu



Izvēlieties Type (Tips), Service (Serviss), Date (Datums) vai Start/End (Sākuma/Beigu) laiku



Saglabāiet Timer Record/Remind (Taimera Ierakstīšana/Atgādināšana)



Funkcijas iestatījums

Pogu funkcija Schedule List (Ieplānotā saraksta) režīmā



Pievienojiet jaunu Manual Timer (Manuālā Taimera) iestatīšanas režīmu



Nomainiet uz Guide (Vedņa) režīmu



Atveriet Schedule List (Ieplānotā saraksta) rediģēšanas režīmu.



Izvēlieties Schedule List (Ieplānotā saraksts).



Izdzēsiet izvēlēto objektu

ATTĒLA VADĪBA

ATTĒLA LIELUMA (MALU ATTIECĪBAS) VADĪBA

Jūs varat skatīt ekrānu dažādos attēla formātos : 16:9, Just Scan, Original, 4:3, 14:9 un Zoom1/2.

Ja nekustīgs attēls ekrānā ir redzams ilgāku laiku, šis fiksētais attēls var iespiesties ekrānā un atstāt redzamu nospiedumu

Palielināšanas proporcijas varat regulēt, izmantojot pogas \wedge \vee .

Ar šo funkciju tiek izveidoti turpmākie signālu formāti.

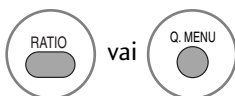

Izvēlieties nepieciešamo attēla formātu.

- Malu attiecību varat regulēt arī izvēlnē **PICTURE (ATTĒLS)** vai **Q.MENU (ĀTRĀ IZVĒLNE)**.
- Zoom Setting (Tālummaiņas iestatījumam) izvēlnē Ratio (Attiecība) izvēlieties 14:9, Zoom1 un Zoom2. Pēc tālummaiņas iestatījuma izvēlēšanās displejs atgriežas ātrajā izvēlnē.

• 16:9

Pēc šīs izvēles attēls tiks izvērsts pa horizontāli lineārā proporcijā, lai piepildītu visu ekrānu (noderīgs formāta 4:3 DVD skatīšanai).



• 4:3

Pēc šīs izvēles būs redzams attēls ar sākotnējo malu attiecību 4:3 ar pelēkām joslām kā kreisajā, tā arī labajā pusē.

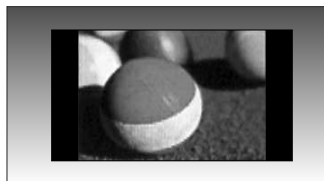

ATTĒLA VADĪBA

• Original (Oriģ in. formā ts)

Kad TV saņem platekrāna signālu, tas automātiski tiks mainīts uz nosūtāmā attēla formātu.

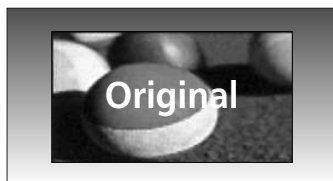

• 14:9

Režīmā 14:9 varat baudīt formāta 14:9 attēlu vai parastās TV programmas. Ekrāna formāts 14:9 izskatās tā, it kā ekrāna formāts 4:3 būtu palielināts pa kreisi / pa labi.



• Zoom1

Pēc šīs izvēles attēls būs redzams bez jebkādam izmaiņām, piepildot visu ekrānu. Tomēr attēla augšējā un apakšējā daļa tiks kadrēta.



• Zoom2

Izvēlieties opciju Zoom 2 (Tālummaiņa 2), ja vēlaties, lai attēls tiktu mainīts – pa vertikāli paplašināts un pa horizontāli kadrēts. Šajā gadījumā salāgo attēla izmēru maiņu un ekrāna aizpildīšanu.



• Just Scan

Sekojošā izvēle dos jums iespēju skatīt vislabākās kvalitātes attēlu bez sākotnējā attēla zudumiem augstā izšķirtspējā.

Piezīme: Ja oriģinālajā attēlā ir troksnis, varat šo troksni redzēt malā.



! PIEZĪME

- ▶ Režīmā Component (Kombinētais signāls) (mazāk par 720 p) varat izvēlēties tikai formātu 16:9 (platekrāns), 4:3, 14:9, tālummaiņa 1/2.
- ▶ Režīmā RGB/HDMI[PC] varat izvēlēties tikai formātu 4:3 un 16:9 (platekrāns).
- ▶ Režīmā HDMI/Component (HDMI/Kombinētais signāls) (vairāk par 720p), ir pieejama iespēja Just Scan (Tikai skenēšana).
- ▶ Apvienotās Karalistes digitālajam teletekstam varat izvēlēties tikai formātu Original (Oriģinālais formāts) (MHEG-5).

ATTĒLA RŪPNĪCAS IESTATĪJUMI

Attēla režīma rūpnīcas noklusējums

- ▶ Funkciju Intelligent Sensor (Viedas sensors) ir iespējams izmantot tikai ar 32/37/42/47/52LG5*** modeļiem.
- ▶ PLAZMAS TV modeļos Aizmugurapgaismojums netiks attēlots.

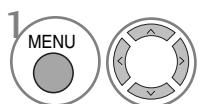
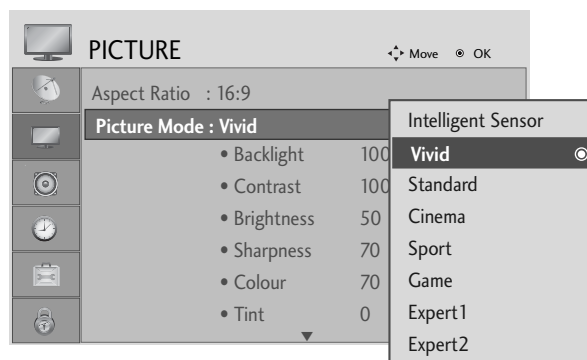
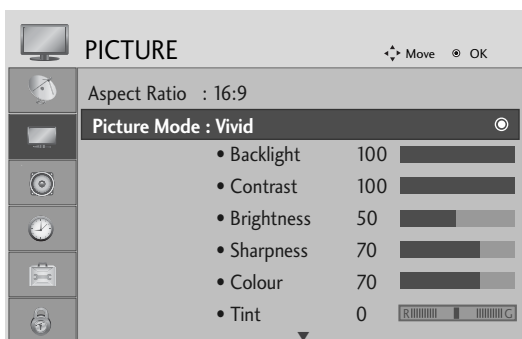

1 Izvēlieties **PICTURE** (ATTĒLS).

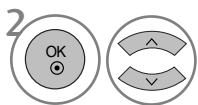

2 Izvēlieties **Picture Mode** (Attēla režīms).

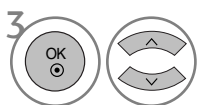

3 Atlasiet vēlamā attēla vērtību.

- Elements **Picture Mode**(Attēla režīms) ļauj regulēt televizoru, lai iegūtu vislabāko attēlu. Izvēlieties iepriekš iestatītu vērtību izvēlnē **Picture Mode**(Attēla režīms), pamatojoties uz programmas kategoriju.
- Ja funkcija Intelligent sensor (Viedais sensors) ir ieslēgta, vispiemērotākais attēls automātiski tiek piemērots atbilstoši apkārtējiem apstākļiem. (Tikai 32/37/42/47/52LG50***)
- **Picture Mode** (Attēla režīmu) varat regulēt arī izvēlnē **Q.Menu** (Ātrā izvēlne).
- **Intelligent Sensor** (Viedais sensors) : Regulē attēlu atbilstoši apkārtējiem apstākļiem. (Tikai 32/37/42/47/52LG50***)







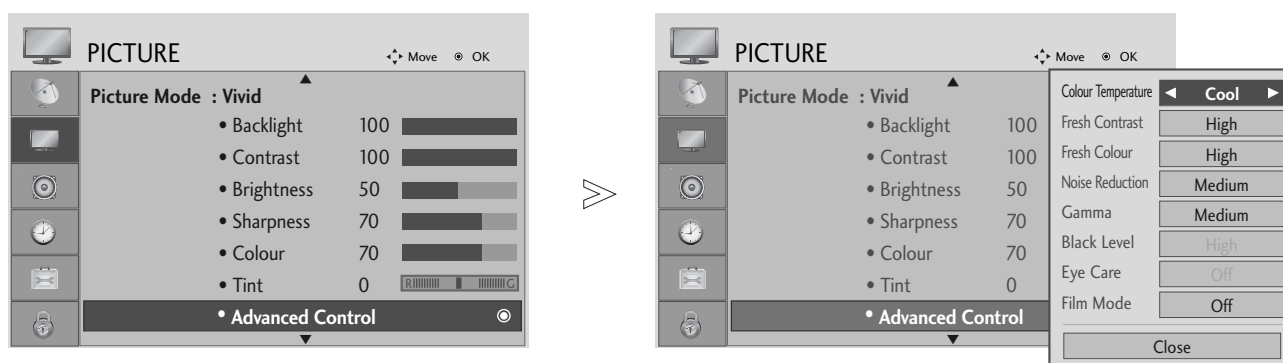

- Lai atgrieztos parastajā TV skatīšanās režīmā, nospiediet pogu **MENU** (IZVĒLNE).
- Nospiediet pogu **RETURN** (ATGRIEZTIES), lai atgrieztos iepriekšējā izvēlnes ekrānā.

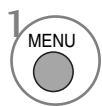
ATTĒLA VADĪBA

Automātiska krāsu tonu vadība (Warm (Silti)/Medium/Cool (Vēsi))

Izvēlieties vienu no trijiem automātiskiem krāsu iestatījumiem. Iestatiet līmeni warm (silts), lai uzlabotu karstākās krāsas, tādas kā sarkans, vai iestatiet līmeni cool (auksts), lai redzētu mazāk intensīvākās krāsas vēsākā tonī.



-   Izvēlieties **PICTURE** (ATTĒLS).
-   Izvēlieties **Advanced Control** (Papildu kontrole).
-   Izvēlieties **Colour Temperature** (Krāsas temperatūra).
-   Izvēlieties vai nu **Cool** (Vēsa), vai **Medium** (Vidēja), vai **Warm** (Silta).

- Lai atgrieztos parastajā TV skatīšanās režīmā, nospiediet pogu **MENU** (IZVĒLNE).
- Nospiediet pogu **RETURN** (ATGRIEZTIES), lai atgrieztos iepriekšējā izvēlnes ekrānā.

ATTĒLA REGULĒŠANA MANUĀLI

Attēla režīmu iestatījums User (Lietotājs)

- ▶ Funkciju Intelligent Sensor (Viedas sensors) ir iespējams izmantot tikai ar 32/37/42/47/52LG5*** modeļiem.
- ▶ PLAZMAS TV modeļos Aizmugurapgaismojums netiks attēlots.

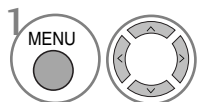
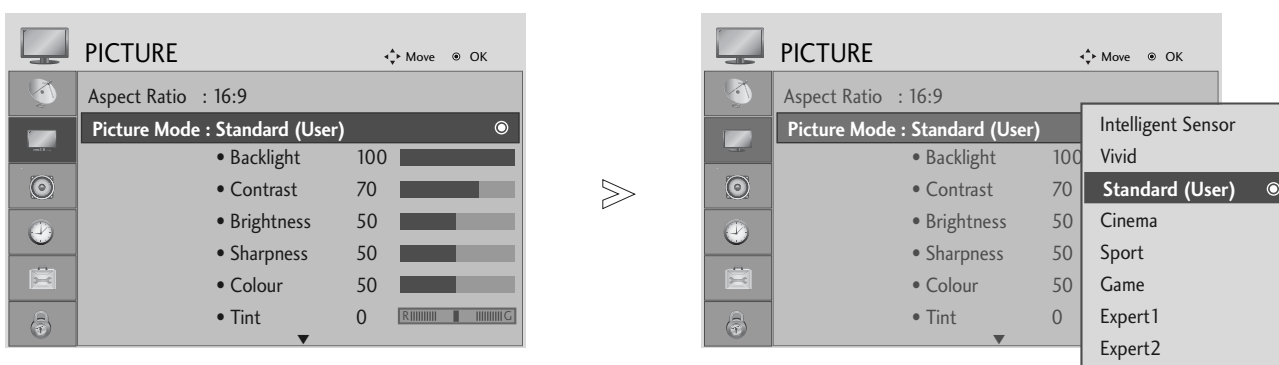

1 Izvēlieties **PICTURE** (ATTĒLS).

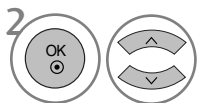

2 Izvēlieties **Picture Mode** (Attēla režīms).

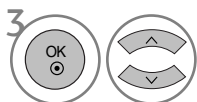

3 Atlasiet vēlamā attēla vērtību.

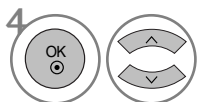

4 Izvēlieties **Back Light** (Aizmugurapgaismojums) (tikai LCD TV), **Contrast** (Kontrasts), **Brightness** (Spilgtums), **Sharpness** (Asums), **Colour** (Krāsa) vai **Tint** (Nokrāsa).

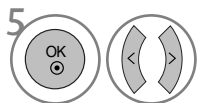

5 Veiciet attiecīgās korekcijas.

- Lai atgrieztos parastajā TV skatīšanās režīmā, nospiediet pogu **MENU** (IZVĒLNE).
- Nospiediet pogu **RETURN** (ATGRIEZTIES), lai atgrieztos iepriekšējā izvēlnes ekrānā.

! PIEZĪME









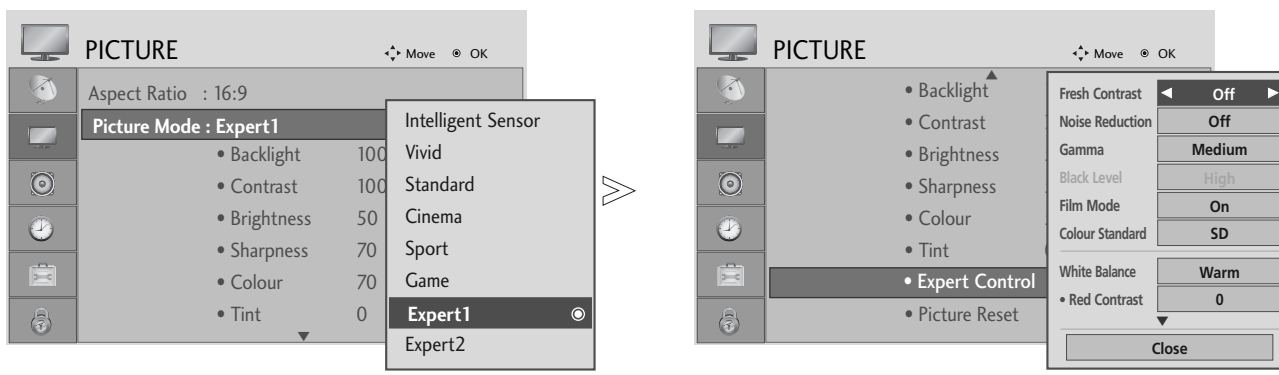

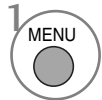
- ▶ Režīmā RGB-PC nav iespējams regulēt krāsas, asumu un nokrāsas līdz līmenim, kādam jūs dodiet priekšroku.

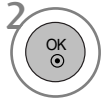
ATTĒLA VADĪBA

Picture Mode (Attēlu režīms) - Expert Control (Eksperta kontrole)

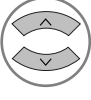
Segmentējot kategorijas, iespējas **Expert1** un **Expert2** sniedz vairāk kategoriju, ko lietotājs var iestatīt pēc saviem ieskatiem, nodrošinot lietotājiem optimālu attēlu kvalitāti.

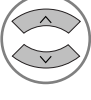

-   Izvēlieties **PICTURE** (ATTĒLS).
-   Izvēlieties **Picture Mode** (Attēla režīms).
-   Izvēlieties **Expert1** vai **Expert2**.
-   Izvēlieties **Expert Control** (Eksperta kontrole).
-   Izvēlieties nepieciešamo Source (Avotu).
-  Veiciet attiecīgās korekcijas.

- Lai atgrieztos parastajā TV skatīšanās režīmā, nospiediet pogu **MENU** (IZVĒLNE).
- Nospiediet pogu **RETURN** (ATGRIEZTIES), lai atgrieztos iepriekšējā izvēlnes ekrānā.

ATTĒLA UZLABOŠANAS TEHNOLOĢIJA

Fresh Contrast

automātiska kontrasta uzlabošana atbilstoši atstarotā attēla spilgtumam.

Fresh Colour

automātiska atstarotā attēla krāsu regulēšana, lai iespējami precīzāk atveidotu dabiskās krāsas.

Noise Reduction

trokšņu samazināšana līdz līmenim, pie kura tie nebojā oriģinālo attēlu.

Gamma.

Augstas gamma vērtības parāda gaišus attēlus un zemas gamma vērtības parāda augsta kontrasta attēlus.

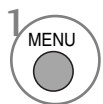
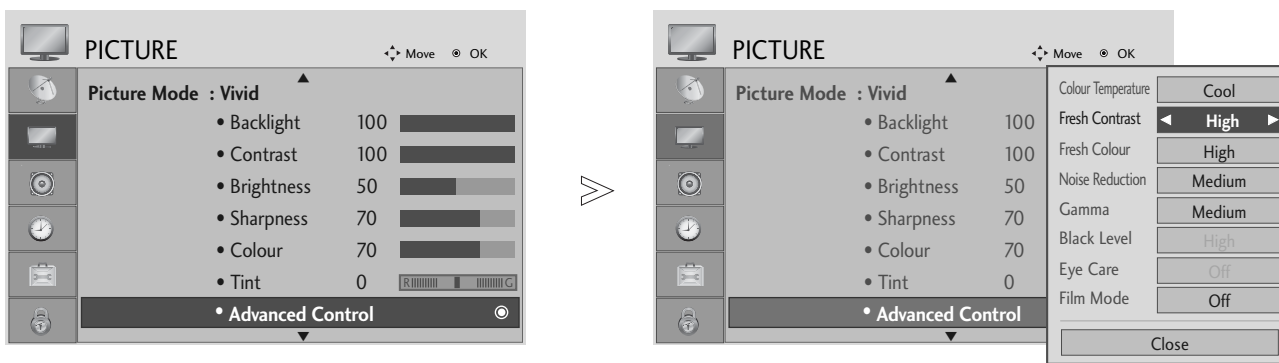

1 Izvēlieties **PICTURE** (ATTĒLS).



2 Izvēlieties **Advanced Control** (Papildu kontrole).



3 Izvēlieties **Fresh Contrast** (Svaigs kontrasts), **Fresh Colour** (Svaiga krāsa), **Noise Reduction** (Trokšņa samazināšana) vai **Gamma**.

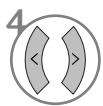

4 Izvēlieties nepieciešamo Source (Avotu).

- Lai atgrieztos parastajā TV skatīšanās režīmā, nospiediet pogu **MENU** (IZVĒLNE).
- Nospiediet pogu **RETURN** (ATGRIEZTIES), lai atgrieztos iepriekšējā izvēlnes ekrānā.

ATTĒLA VADĪBA

PAPILDU – FILMAS REŽĪMS

Lai iestatītu televizoru labākajai attēla kvalitātei kinofilmu skatīšanai.

Šī iespēja darbojas tikai režīmā **TV, AV** un **Component** (Kombinētais signāls) **480i/576i/1080i**.

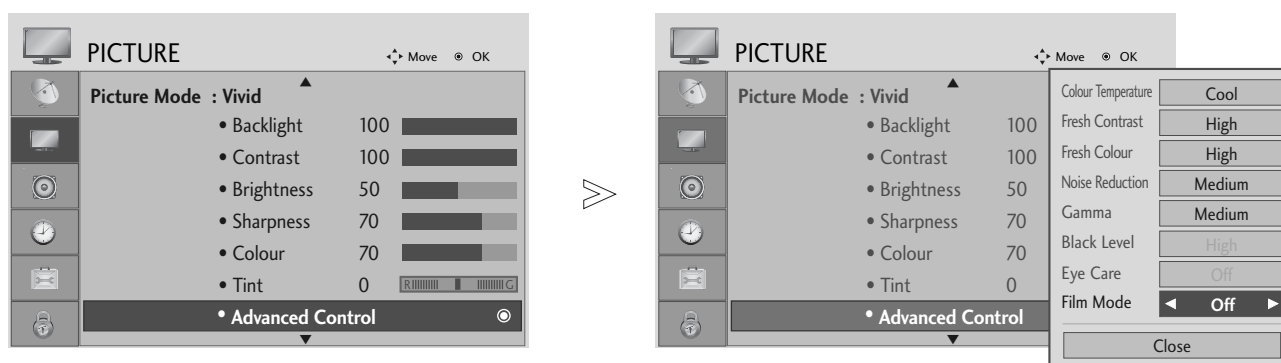

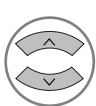
- 1   Izvēlieties **PICTURE** (ATTĒLS).
- 2   Izvēlieties **Advanced Control** (Papildu kontrole).
- 3   Izvēlieties **Film Mode** (Filmu režīms).
- 4  Izvēlieties **On** (Iesl.) vai **Off** (Izsl.).





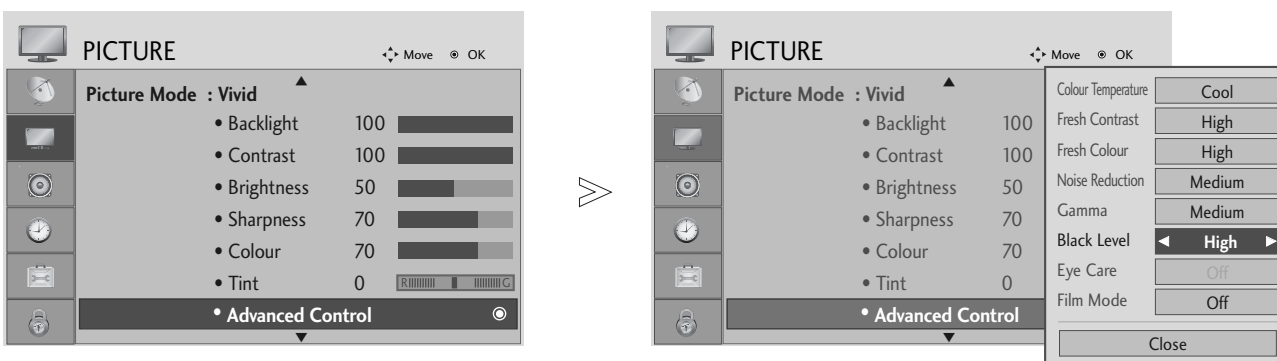

- Lai atgrieztos parastajā TV skatīšanās režīmā, nospiediet pogu **MENU** (IZVĒLNE).
- Nospiediet pogu **RETURN** (ATGRIEZTIES), lai atgrieztos iepriekšējā izvēlnes ekrānā.

PAPILDU – MELNĀS KRĀSAS (TUMŠO TOŅU) LĪMENIS

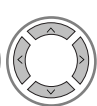
Kad skatāties filmu, šī funkcija regulē televizoru, lai iegūtu vislabāko attēla kvalitāti.

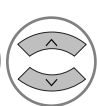
Šī funkcija darbojas šādos režīmos: AV, S-Video (NTSC-M), HDMI vai Component.

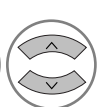

- 1   Izvēlieties **PICTURE** (ATTĒLS).
- 2   Izvēlieties **Advanced Control** (Papildu kontrole).
- 3   Izvēlieties **Black Level** (Melnās krāsas līmenis).
- 4  Izvēlieties **Low** (Zems) vai **High** (Augsts).

- **Low (Zems):** ekrāna atstarotais attēls paliek tumšāks.
- **High (Augsts):** ekrāna atstarotais attēls paliek spilgtāks.
- **Auto (Automātiski) :** Īsteno ekrāna melnās krāsas līmeni un automātiski iestata to High (Augstākā) vai Low (Zemākā) līmenī.





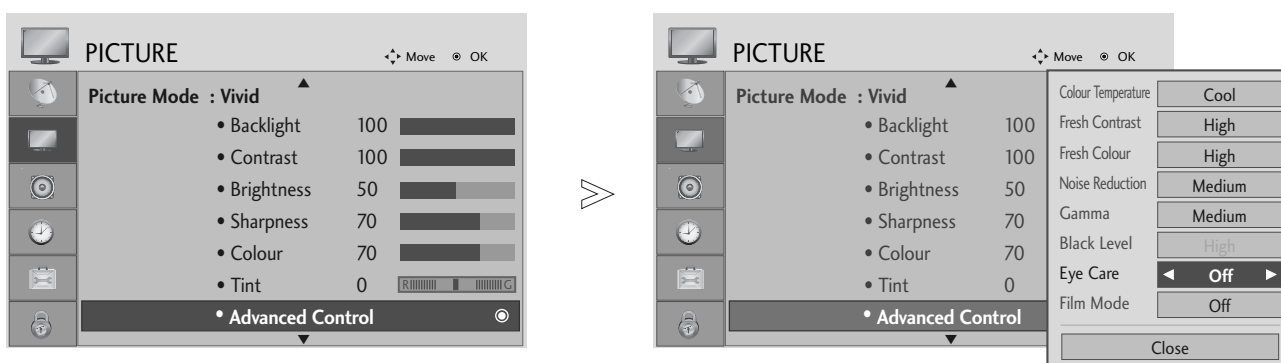

- Lai atgrieztos parastajā TV skatīšanās režīmā, nospiediet pogu **MENU** (IZVĒLNE).
- Nospiediet pogu **RETURN** (ATGRIEZTIES), lai atgrieztos iepriekšējā izvēlnes ekrānā.

ATTĒLA VADĪBA

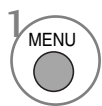
EYE CARE (ACU APKOPE) (TIKAI LCD TV)

Šī iespēja palīdz jums regulēt spilgtumu, kad ekrāns ir pārāk gaišs, lai nepieļautu apžilbšanu.

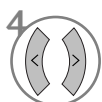

-   Izvēlieties **PICTURE** (ATTĒLS).
-   Izvēlieties **Advanced Control** (Papildu kontrole).
-   Izvēlieties **Eye Care** (Acu apkope).
-  Izvēlieties **On** (Iesl.) vai **Off** (Izsl.).

- Lai atgrieztos parastajā TV skatīšanās režīmā, nospiediet pogu **MENU** (IZVĒLNE).
- Nospiediet pogu **RETURN** (ATGRIEZTIES), lai atgrieztos iepriekšējā izvēlnes ekrānā.

ATTĒLA ATIESTATĪŠANA

Izvēlēta attēla režīmu iestatījumi atkal kļūst par rūpnīcas noklusējuma iestatījumiem.

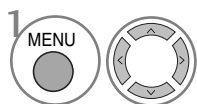
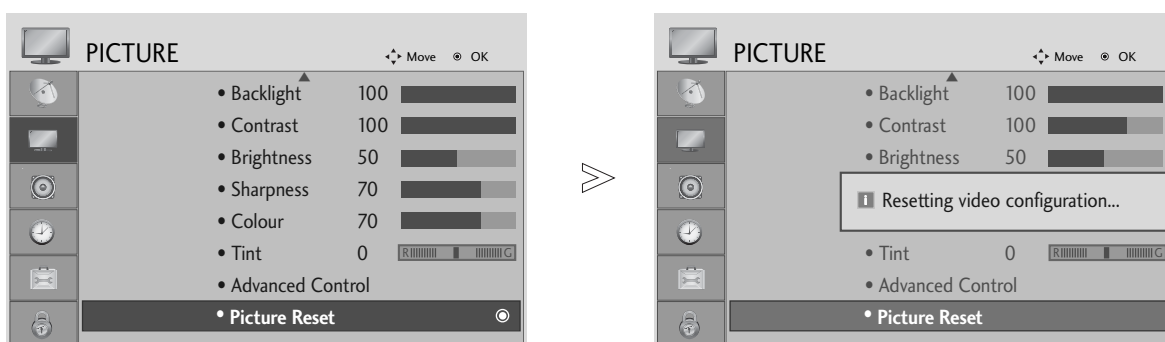

Izvēlieties **PICTURE** (ATTĒLS).

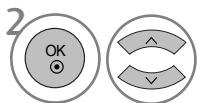

Izvēlieties **Picture Reset** (Attēla atiestatīšana).



Inicializējiet regulēto vērtību.

- Lai atgrieztos parastajā TV skatīšanās režīmā, nospiediet pogu **MENU** (IZVĒLNE).
- Nospiediet pogu **RETURN** (ATGRIEZTIES), lai atgrieztos iepriekšējā izvēlnes ekrānā.

ATTĒLA VADĪBA

ISM (Image Sticking Minimization – ekrāna dedzināšanas samazināšana) METODE (TIKAI PLAZMAS TV)

Fiksēts vai nekustīgs attēls no datora/videospēles, kas ilgu laiku tiek attēlots ekrānā, izraisīs māņattēla palikšanu pat gadījumā, ja attēls tiek mainīts. Izvairieties no nekustīga attēla palikšanas televizora ekrānā ilgāku laiku.

White wash(Balināšana)

Ar funkciju White wash (Balināšana) no ekrāna tiek noņemti visi tajā esošie pastāvīgie attēli.

Piezīme: Ar funkciju White Wash (Balināšana) var būt neiespējami pilnībā noņemt pārlietu fiksētu pastāvīgu attēlu.

Orbiter(Attēla pārviet.)





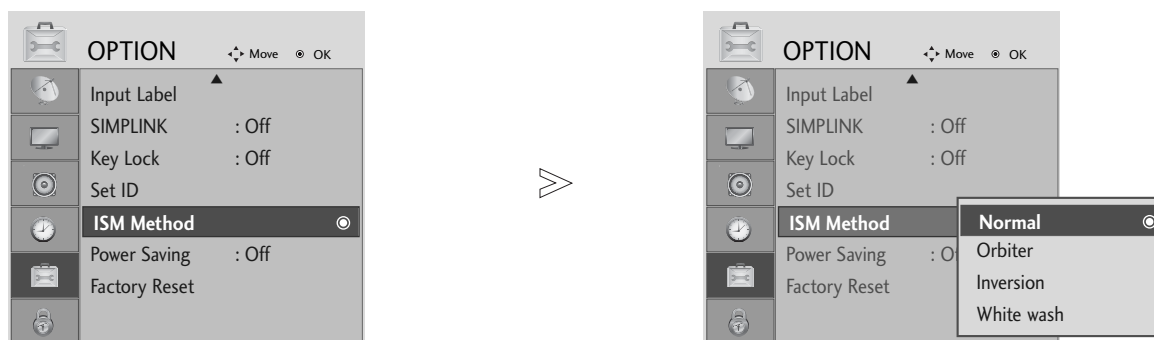

Funkcija Orbiter (Orbiters) var palīdzēt novērst māņattēlus. Tomēr labāk ir neļaut ekrānā palikt jebkādiem fiksētiem attēliem. Lai izvairītos no pastāvīgu attēlu palikšanu ekrānā, ekrāna attēls ik pēc 2 minūtēm pārvietojas.

Inversion(Inversija)

Ar šo funkciju tiek invertēta ekrāna paneļa krāsa.

Paneļa krāsa automātiski tiek invertēta ik pēc 30 minūtēm.



-   Izvēlieties **OPTION** (OPCIJA).
-   Izvēlieties **ISM Method** (ISM metode).
-   Izvēlieties **Normal** (Normāls), **Orbiter** (Orbiters), **Inversion** (Inversija) vai **White Wash** (Balināšana).
-  Saglabājiet.

- Lai atgrieztos parastajā TV skatīšanās režīmā, nospiediet pogu **MENU** (IZVĒLNE).
- Nospiediet pogu **RETURN** (ATGRIEZTIES), lai atgrieztos iepriekšējā izvēlnes ekrānā.

POWER SAVING PICTURE MODE (ENERĢIJAS TAUPĪŠANAS ATTĒLA REŽĪMS) (TIKAI PLAZMAS TV)

Ar šo funkciju tiek samazināts televizora enerģijas patēriņš.

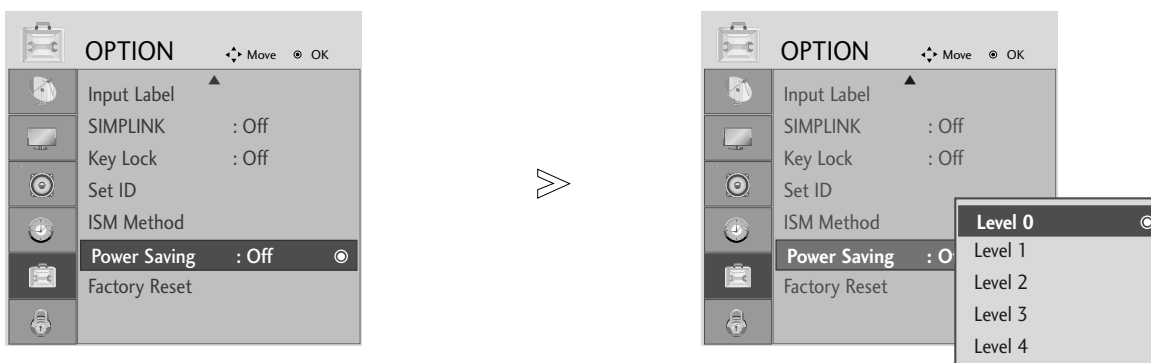

1   Izvēlieties **OPTION** (OPCIJA).

2   Izvēlieties **Power Saving** (Enerģijas taupīšana).

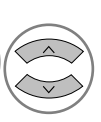
3   Izvēlieties **Level 0** (0. līmenis), **Level 1** (1. līmenis), **Level 2** (2. līmenis), **Level 3** (3. līmenis) vai **Level 4** (4. līmenis).

4  Saglabāji.

• 0. līmenis ir visspilgtākais.

! PIEZĪME

- ▶ Noklusējuma rūpnīcas iestatījums atbilst **Energy Star** prasībām un ir noregulēts komfortablā līmenī, lai skatītos mājās.
Varat palielināt ekrāna spilgtumu, noregulējot **Power Saving Level (Enerģijas taupīšanas līmenis)** vai iestatot **Picture Mode (Attēla režīms)**.

- Lai atgrieztos parastajā TV skatīšanās režīmā, nospiediet pogu **MENU** (IZVĒLNE).
- Nospiediet pogu **RETURN** (ATGRIEZTIES), lai atgrieztos iepriekšējā izvēlnes ekrānā.

SKAŅAS UN VALODAS VADĪBA

► TV skaļruņa iespējas netiek rādītas, izmantojot 19/22LS4D* modeļus.

AUTOMĀTISKAIS SKAĻUMA IZLĪDZINĀTĀJS

Iestatījums Auto Volume (Automātiskais skaļuma līmenis) automātiski uztur vienādu skaļuma līmeni pat, mainot programmas.

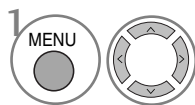
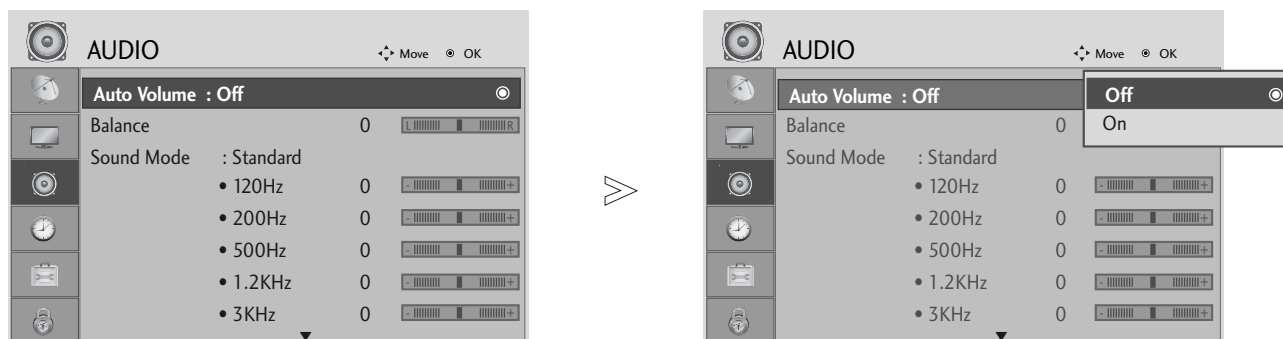

Izvēlieties **AUDIO**.

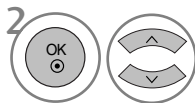

Izvēlieties **Auto Volume**
(Automātiskais skaļums).

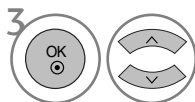

Izvēlieties **On** (Iesl.) vai **Off** (Izsl.).

- Lai atgrieztos parastajā TV skatīšanās režīmā, nospiediet pogu **MENU** (IZVĒLNE).
- Nospiediet pogu **RETURN** (ATGRIEZTIES), lai atgrieztos iepriekšējā izvēlnes ekrānā.

RŪPNĪCAS SKAŅU IESTATĪJUMI – REŽĪMS SOUND MODE

Varat izvēlēties savu iecienīto skaņas iestatījumu – ; SRS TruSurround XT vai (SRS TruSurround HD (Tikai 32/37/42/47/52LG5010)), Clear Voice Standard, Music, Cinema, Sport vai Game , kā arī varat iestatīt ekvalaizera skaņas frekvences.

Režīms Sound Mode(Skaņas režīms) ļauj baudīt vislabāko skaņu, neveicot īpašu regulēšanu, jo televizors iestata atbilstošu skaņu, pamatojoties uz programmas saturu.

SRS TruSurround XT vai (SRS TruSurround HD (Tikai 32/37/42/47/52LG5010)), Clear Voice, Standard (Standarta), Music (Mūzika), Cinema (Kino), Sport (Sports) un Game (Spēle) ir iepriekš iestatīti rūpnīcā, lai iegūtu optimālu skaņas kvalitāti.

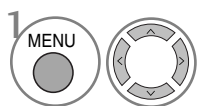
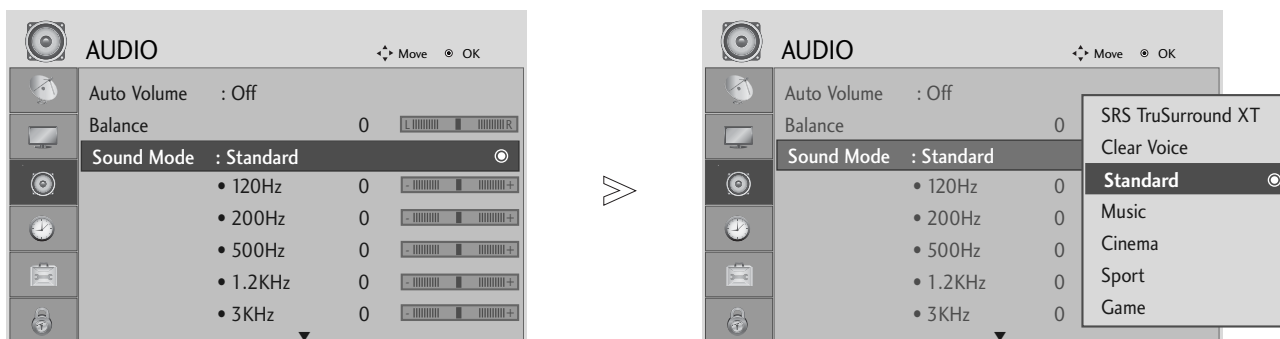

1 Izvēlieties **AUDIO**.

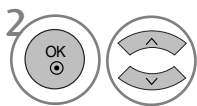

2 Izvēlieties **Sound Mode** (Skaņas režīms).

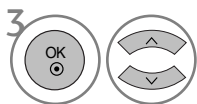

3 Izvēlieties ; **SRS TruSurround XT** vai (**SRS TruSurround HD** (Tikai 32/37/42/47/52LG5010), **Clear Voice**, **Standard** (Standarts), **Music** (Mūzika), **Cinema** (Kino), **Sport** (Sports) vai **Game** (Spēle).

• Ja izvēlaties iespēju **Clear Voice** (Skaidra balss), funkcija **SRS TruSurround XT** nedarbojas.

- Lai atgrieztos parastajā TV skatīšanās režīmā, nospiediet pogu **MENU** (IZVĒLNE).
- Nospiediet pogu **RETURN** (ATGRIEZTIES), lai atgrieztos iepriekšējā izvēlnes ekrānā.

- ▶ un ir SRS Labs, Inc. preču zīmes.
- ▶ TruSurround XT un TruSurround HD tehnoloģija ir pievienota, izmantojot licenci no SRS Labs, Inc.

SKAŅAS UN VALODAS VADĪBA

SKAŅAS IESTATĪJUMU REGULĒŠANA – LIETOTĀJA REŽĪMS

Lai regulētu skaņas ekvalaizeru.

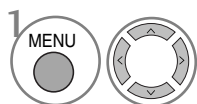
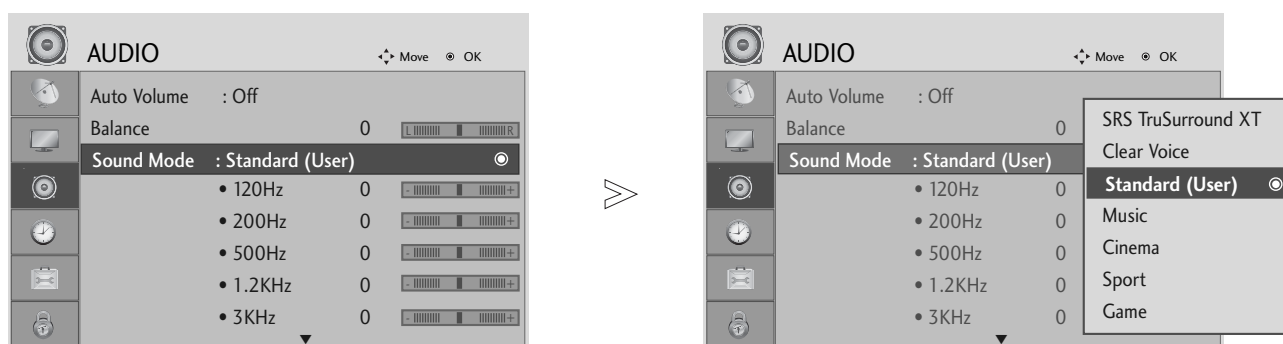

1 Izvēlieties **AUDIO**.

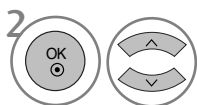

2 Izvēlieties **Sound Mode** (Skaņas režīms).

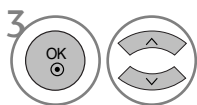

3 Izvēlieties ; **SRS TruSurround XT** vai (**SRS TruSurround HD** (Tikai 32/37/42/47/52LG5010), **Clear Voice**, **Standard** (Standarts), **Music** (Mūzika), **Cinema** (Kino), **Sport** (Sports) vai **Game** (Spēle).

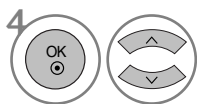

4 Izvēlieties frekvences joslu.

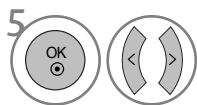

5 Iestatiet nepieciešamo skaņas līmeni.

- Lai atgrieztos parastajā TV skatīšanās režīmā, nospiediet pogu **MENU** (IZVĒLNE).
- Nospiediet pogu **RETURN** (ATGRIEZTIES), lai atgrieztos iepriekšējā izvēlnes ekrānā.

BALANSS

Varat iestatīt skaļruņa skaņas līdzsvaru līdz līmenim, kādam jūs dodat priekšroku.

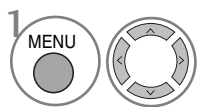
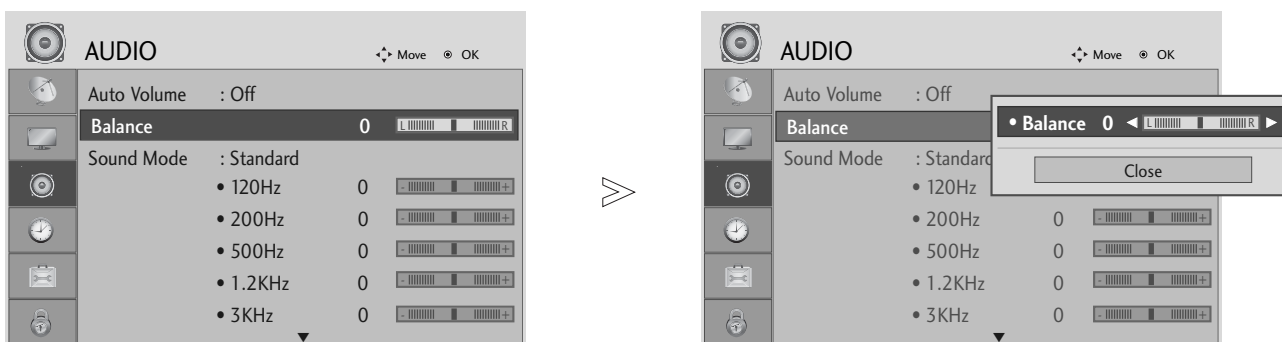

1 Izvēlieties **AUDIO**.

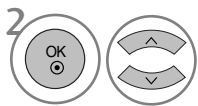

2 Izvēlieties **Balance** (Līdzsvars).

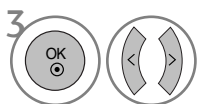

3 Veiciet vajadzīgās korekcijas.

- Lai atgrieztos parastajā TV skatīšanās režīmā, nospiediet pogu **MENU** (IZVĒLNE).
- Nospiediet pogu **RETURN** (ATGRIEZTIES), lai atgrieztos iepriekšējā izvēlnes ekrānā.

SKAŅAS UN VALODAS VADĪBA

TV SKAĻRUŅU IESLĒGŠANAS/IZSLĒGŠANAS IESTATĪŠANA

(Paredzēts tikai 19/22LS4D*)

Varat iestatīt iekšējā skaļruņa stāvokli.

AV, COMPONENT, RGB un HDMI1 režīmā ar HDMI uz DVI kabeli, var padot izeju uz TV iekārtas skaļruņiem, pat ja nav video signāla.

Ja vēlaties izmantot savu ārējo Hi-Fi (augstākās kvalitātes) stereo sistēmu, izslēdziet televizora iekšējos skaļruņus.

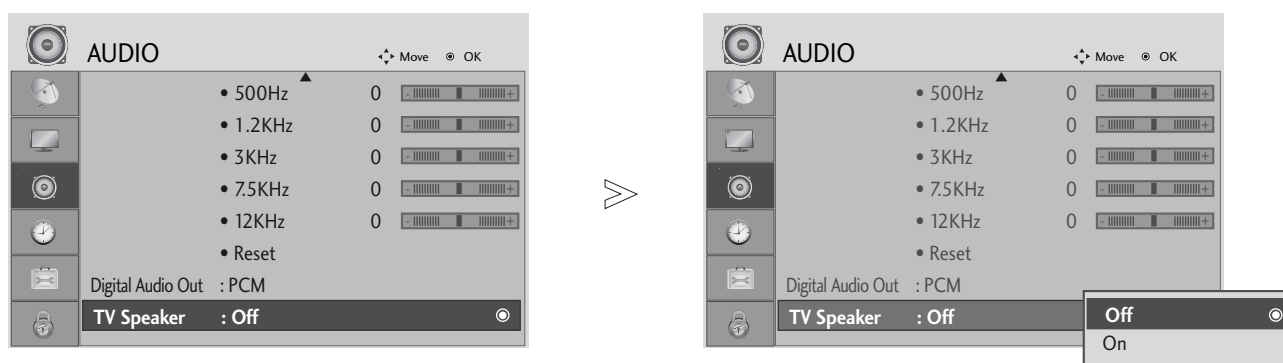

1 Izvēlieties **AUDIO**.



2 Izvēlieties **TV Speaker** (TV skaļrunis).



3 Izvēlieties **On** (Iesl.) vai **Off** (Izsl.).

- Lai atgrieztos parastajā TV skatīšanās režīmā, nospiediet pogu **MENU** (IZVĒLNE).
- Nospiediet pogu **RETURN** (ATGRIEZTIES), lai atgrieztos iepriekšējā izvēlnes ekrānā.

DIGITĀLĀS AUDIO IZEJAS IZVĒLE

(Paredzēts tikai 19/22LS4D*)

Šī funkcija ļauj Jums izvēlēties Jums vēlamo Digitālo Audio Izeju.

Displejs var izdot Dolby Digital signālu tikai tādā kanālā, kas pārraida Dolby Digital Audio signālu.

Kad tiek pielietots Dolby Digital formāts, ja izvēlaties Dolby Digital izvēlnē Digital audio out (Digitālā audio izeja), tad SPDIF izejā tiks izdots Dolby Digital signāls.

Pat ja tiek izvēlēts Dolby Digital, ja tas neattiecas uz Dolby Digital formātu, SPDIF Izejā tiks izdots PCM signāls.

Pat ja kanālā, kas pārraida Dolby Digital Audio, ir iestatīts gan Dolby Digital, gan Audio valoda, tiks atskaņots vienīgi Dolby Digital signāls.

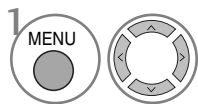
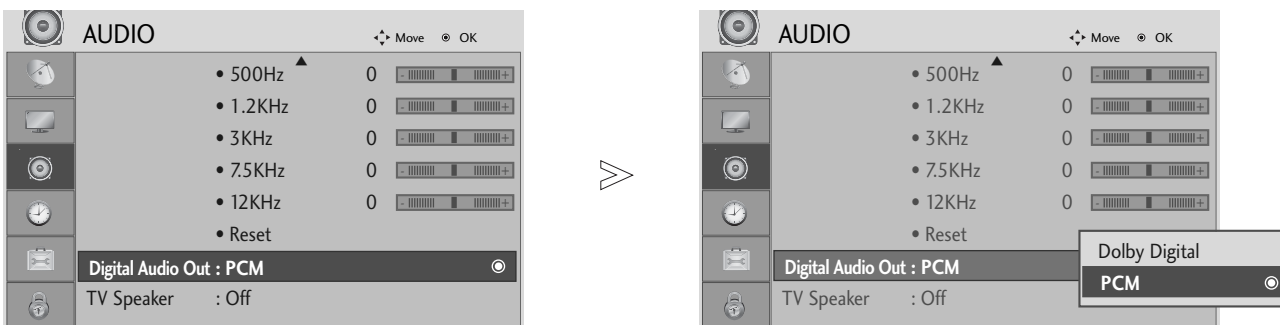

Izvēlieties **AUDIO**.

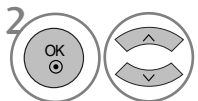

Izvēlieties **Digital Audio Out** (Digitālā audio izeja).

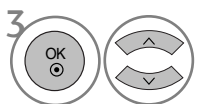

Izvēlieties **Dolby Digital** vai **PCM**.



Izgatavots izmantojot licenci no Dolby Laboratories. „Dolby” un dubultais D simbols ir Dolby Laboratories tirdzniecības zīmes.

- Pastāv iespēja, ka, darbojoties HDMI režīmā, daži DVD atskaņotāji neradīs SPDIF skaņu. Tādā gadījumā, iestatiet DVD atskaņotāja digitālā audio izeju uz PCM.

- Lai atgrieztos parastajā TV skatīšanās režīmā, nospiediet pogu **MENU** (IZVĒLNE).
- Nospiediet pogu **RETURN** (ATGRIEZTIES), lai atgrieztos iepriekšējā izvēlnes ekrānā.

SKAŅAS UN VALODAS VADĪBA

AUDIO RESET (AUDIO ATIESTATĪŠANA)

Izvēlētā skaņas režīmu iestatījumi atkal kļūst par rūpnīcas noklusējuma iestatījumiem.

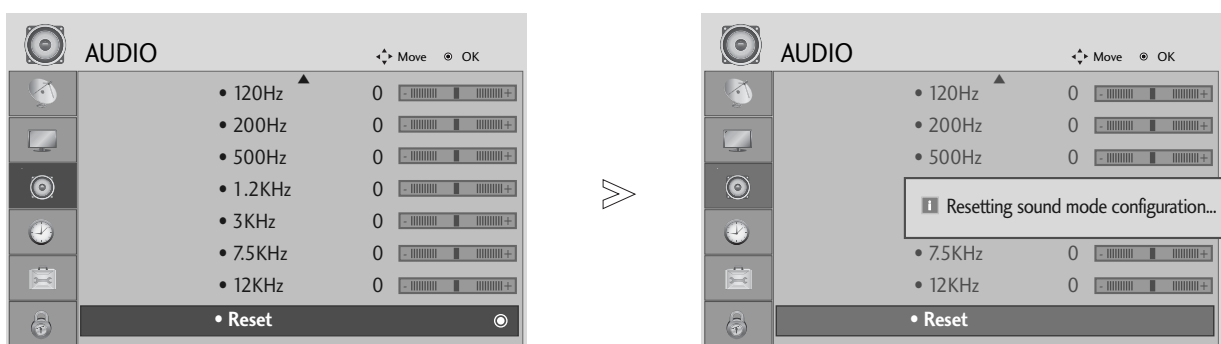

1 Izvēlieties **AUDIO**.



2 Izvēlieties **Reset** (Atiestatīt).



3 Inicializējiet regulēto vērtību.

- Lai atgrieztos parastajā TV skatīšanās režīmā, nospiediet pogu **MENU** (IZVĒLNE).
- Nospiediet pogu **RETURN** (ATGRIEZTIES), lai atgrieztos iepriekšējā izvēlnes ekrānā.

I/II

UZTVERŠANA STEREO/DIVVALODU REŽĪMĀ (tikai Analogā Režīmā)

Kad ir izvēlēta programma, informācija par stacijas skaņu parādās kopā ar programmas numuru un stacijas nosaukumu.



• Paredzēts tikai 19/22LS4D*

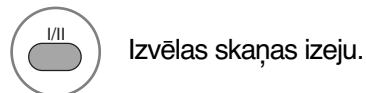

Apraides signāls	Ekrāna izvēlne
Mono	MONO
Stereo	STEREO
Divvalodu	DUAL I (DIVVALODU I), DUAL II, DUAL I+II

■ Mono skaņas izvēle

Ja stereo uztveršanā stereo signāls ir vājš, varat pārslēgt uz mono. Mono uztveršanas režīmā skaņas skaidrība tiek uzlabota.

■ Valodas izvēle divvalodu apraidei

Ja programmu iespējams uztvert divās valodās (divvalodu), varat pārslēgt uz DUAL I, DUAL II vai DUAL I+II.

DUAL I (DIVVALODU I) Skaļruņiem tiek nosūtīts galvenās pārraides valodas signāls.

DUAL II (DIVVALODU II) Skaļruņiem tiek nosūtīts otrās pārraides valodas signāls.

DUAL I+II (DIVVALODU I + II) Katram skaļrunim tiek nosūtīts savs valodas signāls.

SKAŅAS UN VALODAS VADĪBA

NICAM KODĒTAS SKAŅAS UZTVERŠANA (tikai Analogā Režīmā)

Ja televizors ir aprīkots ar uztvērēju NICAM kodētas skaņas uztveršanai, iespējams uztvert augstas kvalitātes NICAM (Near Instantaneous Companding Audio Multiplex – gandrīz tūlītēja signāla logaritmiskā vai eksponenciālā multipleksā skaņas pārveidošana) digitālo skaņu.

Skaņas izeju iespējams izvēlēties atbilstošu uztvertās pārraides veidam.

1 Kad tiek uztverts NICAM mono signāls, varat izvēlēties **NICAM MONO** vai **FM MONO**.

2 Kad tiek uztverts NICAM stereo signāls, varat izvēlēties **NICAM STEREO** vai **FM MONO**.
Ja stereo signāls ir vājš, pārslēdziet uz FM mono.

3 Kad tiek uztverts NICAM divvalodu signāls, varat izvēlēties **NICAM DUAL I** (NICAM DIVVALODU I), **NICAM DUAL II** (NICAM DIVVALODU II), **NICAM DUAL I+II** (NICAM DIVVALODU I+II) vai **FM MONO**.

SKAĻRUŅU SKAŅAS IZEJAS IZVĒLE

Režīmā AV, Component, RGB un HDMI, varat izvēlēties izejas skaņu kreisās un labās puses skaļrunim.

Izvēlieties skaņas izeju.

L+R (kreisā puse + labā puse): audio signāls no skaņas ieejas L (kreisā puse) tiek nosūtīts kreisās puses skaļrunim, un audio signāls no skaņas ieejas R (labā puse) tiek nosūtīts labās puses skaļrunim.

L+L (kreisā puse + kreisā puse): audio signāls no skaņas ieejas L (kreisā puse) tiek nosūtīts kreisās un labās puses skaļruņiem.

R+R (labā puse + labā puse): audio signāls no skaņas ieejas R (labā puse) tiek nosūtīts kreisās un labās puses skaļruņiem.

Valodas/valsts izvēle ekrāna izvēlnē

Pirmoreiz ieslēdzot televizoru, tā ekrānā tiek atvērta instalācijas vedņa izvēlne.



* Ja vēlaties mainīt izvēlēto valodu/valsti

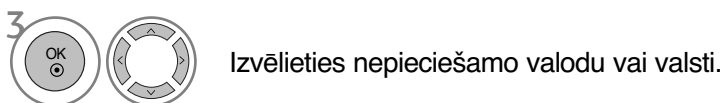
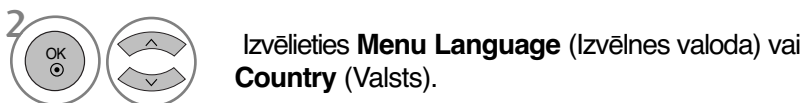

- Lai atgrieztos parastajā TV skatīšanās režīmā, nospiediet pogu **MENU** (IZVĒLNE).
- Nospiediet pogu **RETURN** (ATGRIEZTIES), lai atgrieztos iepriekšējā izvēlnes ekrānā.

! PIEZĪME

- ▶ Ja jūs nebeidzat **Installation Guide** (Iestatīšanas palīgs) iestatīšanu, nospiežot taustiņu **RETURN** vai arī notiek taimouts no OSD (ekrāna) displeja, tā atkārtoti parādīsies, kad iekārta tiks ieslēgta.
- ▶ Ja jūs izvēlaties nepareizu valsti, teleteksts uz ekrāna var būt kļūdainš un var būt kādas problēmas teleteksta lietošanas laikā.
- ▶ CI (Kopējās saskarnes) funkcija var nebūt pielietota, pamatojoties uz konkrētās valsts apraides apstākļiem.
- ▶ DTV režīma vadības pogas var nestrādāt, jo to darbība ir atkarīga no apraides sistēmas jūsu mītnes zemē.
- ▶ Valstī, kur digitālās apraides regulēšana nav fiksēta, dažas DTV funkcijas var nedarboties atkarībā no digitālās apraides apstākļiem.
- ▶ Valsts iestatījumus "UK" (Lielbritānija) vajag aktivizēt tikai Lielbritānijā.

SKAŅAS UN VALODAS VADĪBA

VALODAS IZVĒLE (TIKAI DIGITĀLĀ REŽĪMĀ)

Audio funkcija ļauj Jums izvēlēties Jums vēlamo valodu priekš audio signāla. Ja audio dati izvēlētajā valodā netiek pārraidīti, audio tiks atskaņots pēc noklusējuma iestatītajā valodā.

Ja tiek pārraidītas divas vai vairākas subtitru valodas, lietojiet funkciju **Subtitle** (Subtitri). Ja subtitri izvēlētajā valodā netiek pārraidīti, subtitri tiks parādīti pēc noklusējuma iestatītajā valodā.

Ja valodas, ko izvēlējāties kā primāro izvēli Audio Language (Audio valodai) un Subtitle Language (Subtitru valodai), nav atbalstītas, varat izvēlēties valodu sekundārajā kategorijā.

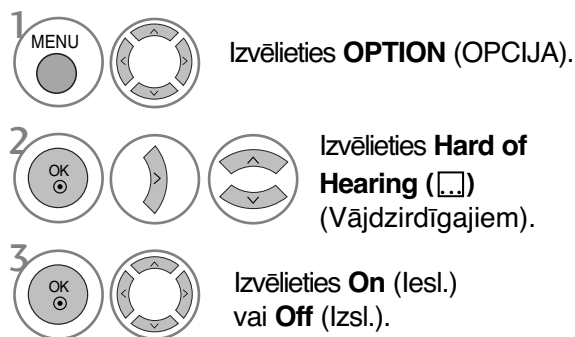
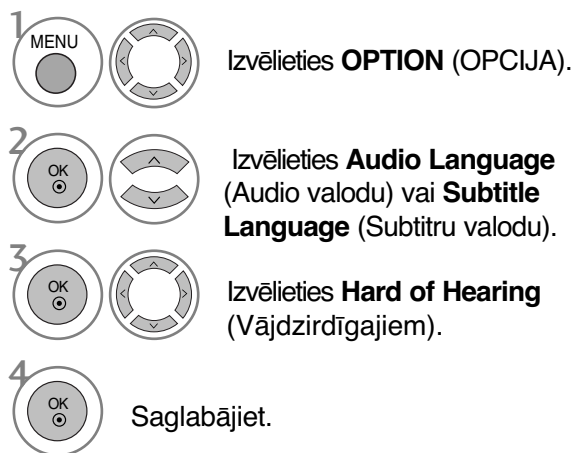

- Nospiediet pogu **RETURN** (ATGRIEZTIES), lai atgrieztos iepriekšējā izvēlnes ekrānā.

< Audio valodas izvēle >

- ▶ Ja tiek pārraidītas divas audio valodas vai vairāk, varat izvēlēties audio valodu.

< Subtitru valodas izvēle >

- ▶ Ja subtitri tiek pārraidīti divās vai vairāk valodās, jūs variet izvēlēties subtitru valodu piespiežot taustiņu SUBTITLE uz tālvadības pults.
- ▶ Lai iestatītu vajadzīgo valodu, izmantojiet taustiņus $\wedge \vee$.

- Audio/subtitri var tikt attēloti vienkāršotā formātā: kā 1 – 3 rakstzīmes, ko noraida servisa piegādātājs.
- Ja jūs izvēlieties papildus audio (audio „Cilvēkiem ar redzes/dzirdes traucējumiem”), iespējams, ka tiks atskaņota daļa no galvenās audio plūsmas.

Informācija par audio valodu ekrāna displejā

Displeja	Statuss
N.A	Nav pieejams
	MPEG Audio
	Dolby Digital Audio
	Audio "Cilvēkiem ar redzes traucējumiem"
	Audio "Cilvēkiem ar dzirdes traucējumiem"

Informācija par subtitru valodu ekrāna displejā

Displeja	Statuss
N.A	Nav pieejams
	Teleteksta subtitri
	Subtitri "Apgrūtinātai dzirdamībai"





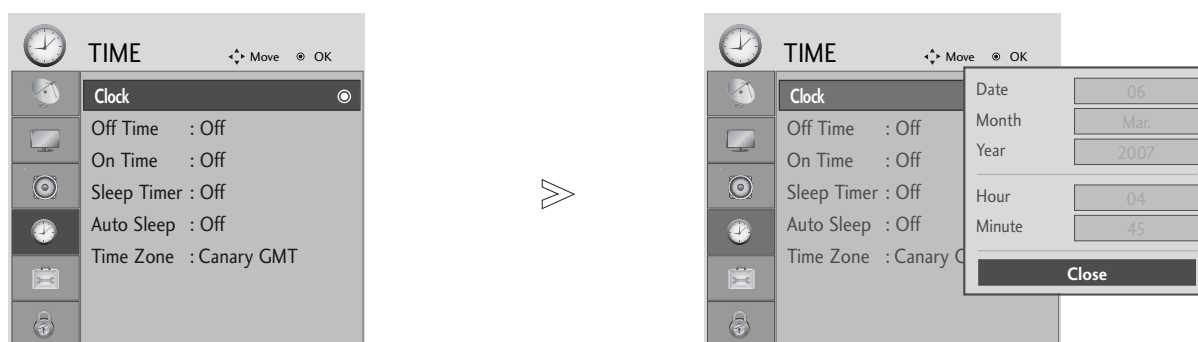

LAIKA IESTATĪJUMS

PULKSTENĀ IESTATĪŠANA

Kad tiek saņemts digitālais signāls, pulkstenis tiek iestatīts automātiski. (Pulksteni var iestatīt, ja televizoram nav DTV signāla)

Pirms ieslēgšanas/izslēgšanas funkcijas izmantošanas jāiestata pareizais laiks.



-   Izvēlieties **TIME** (LAIKS).
-   Izvēlieties **Clock** (Pulkstenis).
-   Izvēlieties vai nu gada un datuma, vai laika opciju.
-  Izvēlieties gada, datuma un laika opcijas.

- Lai atgrieztos parastajā TV skatīšanās režīmā, nospiediet pogu **MENU** (IZVĒLNE).
- Nospiediet pogu **RETURN** (ATGRIEZTIES), lai atgrieztos iepriekšējā izvēlnes ekrānā.

LAIKA IESTATĪJUMS

AUTOMĀTISKĀ IESLĒGŠANĀS/IZSLĒGŠANĀS TAIMERA IESTATĪJUMS

Ar funkciju **Izslēgšanas laiks** iepriekš iestatītajā laikā televizors automātiski tiek pārslēgts nodrošes režīmā.

Divas stundas pēc tam, kad televizors ar funkciju **Ieslēgšanas laiks** ir ieslēgts, tas automātiski tiks pārslēgts atpakaļ nodrošes režīmā, ja vien netiks nospiesta kāda poga.

Kad ir iestatīts **Izslēgšanas laiks/Ieslēgšanas laiks**, šīs funkcijas darbojas katru dienu iepriekš iestatītajā laikā.

Funkcijai **Izslēgšanas laiks** ir prioritāte pār funkciju **Ieslēgšanas laiks**, ja tie abi ir iestatīti vienam un tam pašam laikam.

Lai varētu darboties funkcija **Ieslēgšanas laiks**, televizoram jāatrodas nodrošes režīmā.

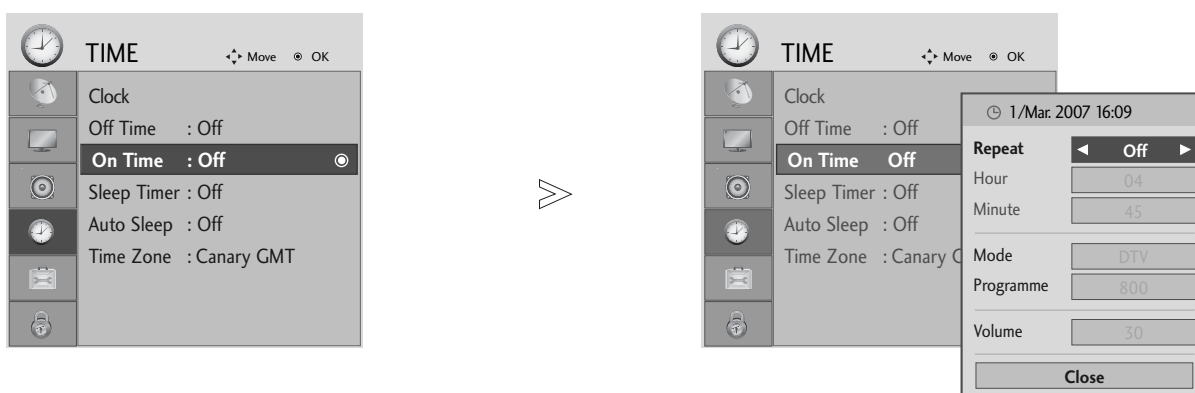

- 1 Izvēlieties **TIME** (LAIKS).
- 2 Izvēlieties **Off Time** (Izslēgt laiku) vai **On Time** (Ieslēgt laiku).
- 3 Izvēlieties **Repeat** (Atkārtot).
- 4 Izvēlieties **Off** (Izsl.), **Once** (Vienreiz), **Daily** (Ik dienu), **Mon ~ Fri** (Prm ~ Pkt), **Mon ~ Sat** (Prm ~ Sst), **Sat ~ Sun** (Sst ~ Svt) vai **Sun** (Svt).
- 5 Iestatiet stundu.
- 6 Iestatiet minūtes.

• Lai atceltu funkciju **On/Off timer**, izvēlieties **Off**.

• **Tikai funkcijai Ieslēgšanas laiks**

- 1 Izvēlieties režīmu.
- 2 Izvēlieties **TV**, **DTV** vai **Radio**.
- 3 Iestatiet programmu.
- 4 Regulējiet ieslēgšanas skaļuma līmeni.

- Lai atgrieztos parastajā TV skatīšanās režīmā, nospiediet pogu **MENU** (IZVĒLNE).
- Nospiediet pogu **RETURN** (ATGRIEZTIES), lai atgrieztos iepriekšējā izvēlnes ekrānā.

AUTOMĀTISKĀS IZSLĒGŠANĀS IESTATĪJUMS

Ja televizors ir ieslēgts un nav ieejas signāla, TV automātiski izslēdzas pēc 10 minūtēm.

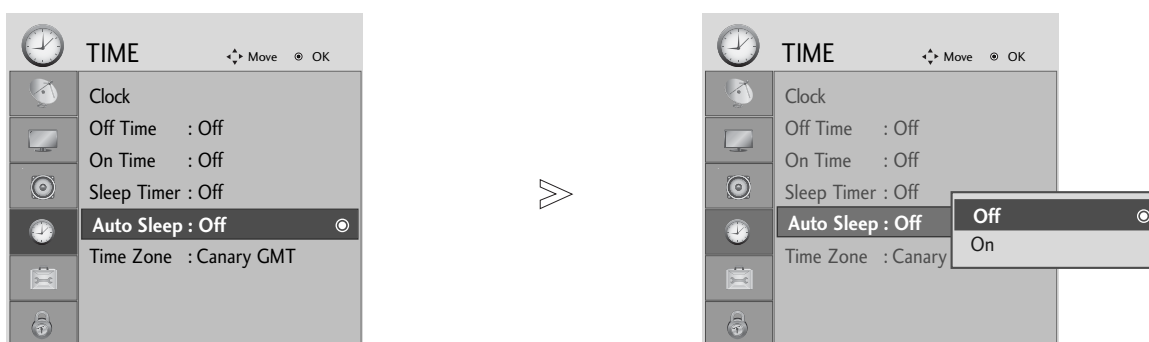

1   Izvēlieties **TIME** (LAIKS).

2   Izvēlieties Auto Sleep (Automātisks miegs).

3   Izvēlieties **Off** (Izs.) vai **On** (Iesl.).

- Lai atgrieztos parastajā TV skatīšanās režīmā, nospiediet pogu **MENU** (IZVĒLNE).
- Nospiediet pogu **RETURN** (ATGRIEZTIES), lai atgrieztos iepriekšējā izvēlnes ekrānā.

LAIKA IESTATĪJUMS

LAIKA ZONAS IESTATĪŠANA

Kad Jūs izvēlaties Time Zone (Laika Zonas) pilsētu, tad TV laiks tiek iestatīts ar laika nobīdes informāciju, kas balstīta uz Laika Zonu un GMT (Grīnvičas vidējais laiks) informāciju, kas tiek saņemta uz pārraides signālu, kad laiks automātiski tiek iestatīts ar digitālo signālu.

-  Izvēlieties **TIME** (LAIKS).
-  Izvēlieties **Time Zone** (Laika zona).
-  Izvēlieties sava skatīšanās reģiona laika zonu.
-  Apstipriniet to.

MIEGA TAIMERA IESTATĪJUMS

Pirms gulētiešanas jums nav jāatceras, ka jāizslēdz televizors. Pēc iepriekš iestatītā laika iemidzināšanas taimeris televizoru automātiski pārslēdz nodrošes režīmā.

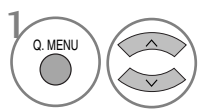
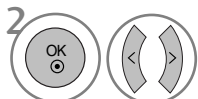
-  Izvēlieties Sleep Timer (Miega taimeris).
-  Izvēlieties **Off** (Izsl.), **10, 20, 30, 60, 90, 120, 180** vai **240 Min.**

• **Tikai 19/22LS4D***



Izvēlieties minūšu skaitu.

- Izslēdzot televizoru, iepriekš iestatītais miega laiks tiek izdzēsts.
- Varat regulēt **Sleep Timer** (Miega taimeris) arī izvēlnē **TIME** (LAIKS).

VECĀKU VADĪBA/REITINGS

PAROLES IESTATĪŠANA UN SISTĒMAS NOBLOKĒŠANAa

Ja Jūs ievadiet paroli pirmo reizi, tad nospiediet pogu kombināciju '0', '0', '0', '0' uz tālvadības pults.

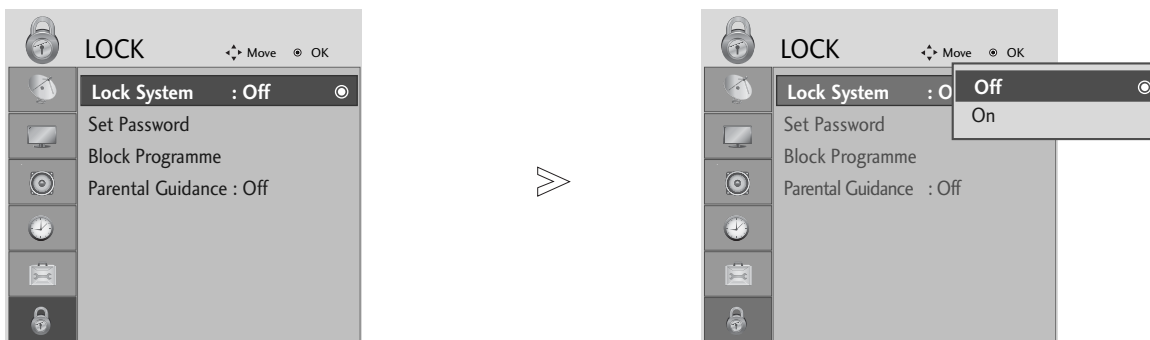

1   Izvēlieties **LOCK** (BLOKĒŠANA).

2   Izvēlieties **Lock System** (Bloķēšanas sistēma).

3   Izvēlieties **On** (Iesl.).

4    Iestatiet paroli.

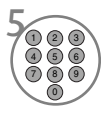
5  Ievadiet 4 ciparu paroli.
Noteikti iegaumējiet šo numuru!
Apstiprinājumam ievadiet jauno paroli vēlreiz.

• Ja Jūs aizmirsāt savu paroli, uz tālvadības pults nospiediet pogu kombināciju '7', '7', '7', '7'.

- Lai atgrieztos parastajā TV skatīšanās režīmā, nospiediet pogu **MENU** (IZVĒLNE).
- Nospiediet pogu **RETURN** (ATGRIEZTIES), lai atgrieztos iepriekšējā izvēlnes ekrānā.







VECĀKU VADĪBA/REITINGS

BLOCK PROGRAMME (BLOĶĒT PROGRAMMU)

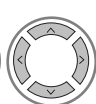
Bloķē tās programmas, ko nevēlaties skatīties vai ko nevēlaties, lai skatītos jūsu bērni.

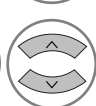
Šīs funkcijas izmantošana ir pieejama izvēlnē Lock System "On" (Sistēmas Bloķēšana "Ieslēgta").



-   Izvēlieties **LOCK** (BLOĶĒŠANA).
-   Izvēlieties **Block Programme** (Bloķēt programmu).
-  Atveriet **Block Programme** (Bloķēt programmu).
-   Izvēlieties bloķējamo programmu.

- Lai atgrieztos parastajā TV skatīšanās režīmā, nospiediet pogu **MENU** (IZVĒLNE).
- Nospiediet pogu **RETURN** (ATGRIEZTIES), lai atgrieztos iepriekšējā izvēlnes ekrānā.

VECĀKU NOTEIKTA KONTROLE (DIGITĀLĀ REŽĪMĀ)

Šī funkcija darbojas saskaņā ar informāciju, kas pienāk no raidītāja stacijas. Tāpēc, ja signālam ir nepareiza informācija, šī funkcija nedarbojas.

Lai iegūtu piekļuvi šai izvēlnei, nepieciešama parole.

Šis displejs ir ieprogrammēts tā, ka tas atceras, kāda opcija bija iestatīta pēdējā - pat gadījumā, ja displejs tiek izslēgts.

Neļaujiet bērniem skatīties konkrētas pieaugušajiem paredzētas TV programmas, atbilstoši iestatītajiem programmu kategoriju ierobežojumiem.

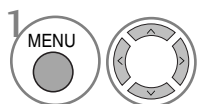
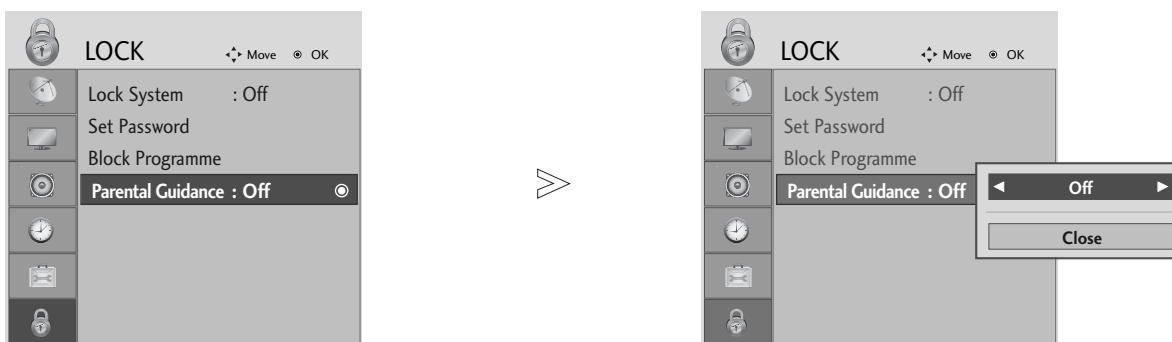

1 Izvēlieties **LOCK** (BLOKĒŠANA).

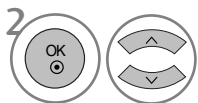

2 Izvēlieties **Parental Guidance** (Vecāku uzraudzība).

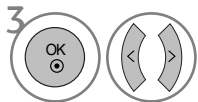

3 Veiciet attiecīgās korekcijas.



4 Saglabājiet.





- Lai atgrieztos parastajā TV skatīšanās režīmā, nospiediet pogu **MENU** (IZVĒLNE).
- Nospiediet pogu **RETURN** (ATGRIEZTIES), lai atgrieztos iepriekšējā izvēlnes ekrānā.

VECĀKU VADĪBA/REITINGS

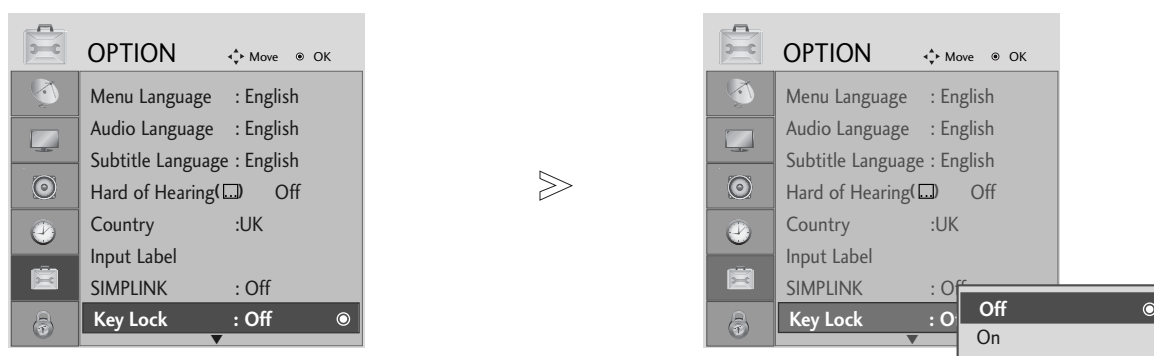
Taustiņu bloķēšana

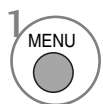
TV var iestatīt tā, ka tā vadībai ir nepieciešama tālvadības pults. Šo iespēju var izmantot, lai novērstu neatļautu skatīšanos.

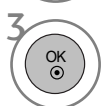
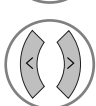
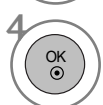

- 1   Izvēlieties **OPTION** (OPCIJA).
- 2   Izvēlieties **Key Lock** (Taustiņu bloķēšana).
- 3   Izvēlieties **On** (Iesl.) vai **Off** (Izsl.).
- 4  Saglabājiet.

- Ja iestatījumam **Taustiņu bloķēšana** norādīta vērtība **ieslēgts** un televizors ir izslēgts, nospiediet televizora pogu **r / I**, **INPUT** (IEEJA), **P** ^ v (vai **PR** ▲ ▼) vai tālvadības pults pogu **POWER** (BAROŠANA), **INPUT**, **D/A TV**, **P** ^ v (vai **PR** + - vai **P** + -) vai CIPARU pogas.
- Ja iestatījumam **Taustiņu bloķēšana** ir norādīta vērtība **ieslēgts** un, skatoties televizoru, uz tā priekšējā paneļa tiek nospiesta jebkura poga, ekrānā tiek parādīts uzraksts '**ieslēgta taustiņu bloķēšana**'.

- Lai atgrieztos parastajā TV skatīšanās režīmā, nospiediet pogu **MENU** (IZVĒLNE).
- Nospiediet pogu **RETURN** (ATGRIEZTIES), lai atgrieztos iepriekšējā izvēlnes ekrānā.

TELETEKSTS

Kai kuriose šalyse nebus galima išrinkti teleteksto funkcijos.

Teleteksts ir brīvs pakalpojums, ko apraida lielākā TV staciju daļa un kas sniedz pašu jaunāko informāciju par jaunākajām ziņām, gaidāmo laiku, televīzijas programmām, biržas indeksiem un daudzām citām tēmām.

Ši TV teleteksta dekodērs var atbalstīt sistēmas SIMPLE (VIENKĀRŠS), TOP (AUGSTĀKĀ LĪMEŅA) teksts un FASTEXT (ĀTRAIS TEKSTS). Sistēma SIMPLE (VIENKĀRŠS) (standarta teleteksts) ietver virkni lapu, ko izvēlas, tieši ievadot atbilstošo lapas numuru. Sistēmā TOP (AUGSTĀKĀ LĪMEŅA) teksts un FASTEXT (ĀTRAIS TEKSTS) tiek izmantotas modernākas metodes, kas dod iespēju ātri un viegli izvēlēties teleteksta informāciju.

Ieslēgšana/izslēgšana

Lai ieslēgtu teletekstu, nospiediet pogu **TEXT** (TEKSTS). Ekrānā parādās sākuma lapa vai pēdējā lapa. Ekrāna virsrakstā ir redzami divu lapu numuri, TV stacijas nosaukums, datums un laiks. Pirmais lapas numurs norāda jūsu izvēli, kamēr otrais numurs atbilst pašreiz redzamajai lapai.

Lai izslēgtu teletekstu, nospiediet pogu **TEXT** (TEKSTS). Atkal parādās iepriekšējais režīms.

SIMPLE (VIENKĀRŠS) teksts

A Lapas izvēle

- 1 Ar CIPARU pogām ievadiet vēlamās lapas numuru kā trīsciparu skaitli. Ja izvēles laikā tiek piespiests nepareizs numurs, jāpabeidz trīsciparu numura ievade un tad atkārtoti jāievada pareizais lapas numurs.
- 2 Lai izvēlētos iepriekšējo vai nākamo lapu, var izmantot pogu **P** \wedge \vee (vai (PR + - vai P + -)).

TOP (AUGSTĀKĀ LĪMEŅA) teksts

Lietotāja rokasgrāmatā ekrāna apakšējā daļā ir parādīti četri lauki – sarkans, zaļš, dzeltens un zils. Dzeltenais lauks apzīmē nākamo grupu, un zilais lauks norāda nākamo bloku.

■ Bloka / grupas / lapas izvēle

- 1 Ar zilo pogu varat pāriet no bloka uz bloku.
- 2 Izmantojiet dzeltenu pogu, lai pārietu uz nākamo grupu ar automātisku pāreju uz nākamo bloku.
- 3 Izmantojot zaļo pogu, varat pāriet uz nākamo esošo lapu ar automātisku pāreju uz nākamo grupu. Pārmaiņus var izmantot pogu **P** \wedge (vai (PR + vai P +)).
- 4 Sarkanā poga ļauj atgriezties iepriekšējā izvēlē. Pārmaiņus var izmantot pogu **P** \vee (vai (PR - vai P -)).

■ Lapas tieša izvēle



Atbilstoši teleteksta režīmam SIMPLE (VIENKĀRŠS), lapu var izvēlēties, ievadot tās trīsciparu numuru, izmantojot CIPARU pogas režīmā TOP (AUGSTĀKĀ LĪMEŅA) teksts.

TELETEKSTS

FASTEXT (ĀTRAIS TEKSTS)

Teleteksta lapas ir kodētas ar krāsām gar ekrāna apakšējo daļu, un tās tiek izvēlētas, nospiežot atbilstošo krāsu pogu.

■ Lapas izvēle

- 1 Lai izvēlētos  izvēlni, nospiediet pogu **T.OPT** un tad izmantojiet pogu $\wedge \vee$. Parādiet indeksa lapu. (Lai izvēlētos rādītāja izvēlni 19/22LS4D* modeļos, spiediet pogu .)
- 2 Lapas, kas ir kodētas ar krāsu gar apakšējo rindu, var izvēlēties, izmantojot tās pašas krāsas pogas.
- 3 Atbilstoši teleteksta režīmam SIMPLE (VIENKĀRŠS) lapu var izvēlēties, ievadot tās trīsciparu numuru, izmantojot CIPARU pogas režīmā FASTEXT (ĀTRAIS TEKSTS).
- 4 Lai izvēlētos iepriekšējo vai nākamo lapu, var izmantot pogas $P \wedge \vee$ (vai (PR + - vai P + -)).

Speciālās teleteksta funkcijas

- Lai atvērtu izvēlni **Text Option** (Teksta opcija), piespiediet pogu **T. OPT**, pēc tam izmantojiet pogu $\wedge \vee$.



■ REVEAL (ATKLĀT)

Izvēlieties šo izvēlni, lai parādītu slēpto informāciju, piemēram, mīklu vai viktorīnu atrisinājumus.



■ UPDATE (ATJAUNINĀT)

Gaidot jauno teleteksta lapu, ekrānā ir redzams TV attēls. Jaunās lapas attēls parādīsies ekrāna augšējā kreisās puses stūrī. Kad ir pieejama atjauninātā lapa, displejā attēla vietā būs redzams lapas numurs. Izvēlieties šo izvēlni vēlreiz, lai redzētu atjaunināto teleteksta lapu.



■ TIME (LAIKS)

Skatoties TV programmu, izvēlieties šo izvēlni, lai ekrāna augšējā labajā stūrī redzētu laiku.

Apakšlapas numurs parādās ekrāna apakšā. Lai atstātu vai mainītu apakšlapu, nospiediet pogas RED/GREEN (SARKANS/ZALĒS), $< >$ vai CIPARU pogas.



■ HOLD (ATSTĀT)

Aptur automātisko lapas maiņu, kas notiktu, ja teleteksta lapa ietver 2 vai vairākas apakšlapas. Apakšlapu skaits un ekrānā attēlotā apakšlapa parasti ir redzama ekrānā zem laik. Izvēlieties šo izvēlni, ekrāna augšējā kreisajā stūrī parādās apturēšanas simbols un automātiskā lapu maiņa nav aktīva.

DIGITĀLAIS TELETEKSTS

*Šī funkcija darbojas tikai Lielbritānijā.

Displejs nodrošina Jums piekļuvi digitālajam teletekstam, kas ir krietni uzlabots dažādos aspektos, kā piemēram, teksts, grafika utt.

Šim digitālajam teletekstam var piekļūt izmantojot speciālus digitālā teleteksta pakalpojumus un specifiskus servissus, kas pārraida digitālo teletekstu.

Jums vajadzētu izvēlēties teleteksta rādīšanu no subtitru valodas, nospiežot pogu **SUBTITLE** (SUBTITRI).

TELETEKSTS DIGITĀLĀ PAKALPOJUMA IETVAROS

- 1 Nospiediet ciparu vai **P** ^ v (vai (PR + - vai P + -)) pogu, lai izvēlētos digitālo pakalpojumu, kas pārraida digitālo teletekstu. Lai uzzinātu, kas ir digitālā teleteksta pakalpojumi, skatiet EPG pakalpojumu sarakstu.
- 2 Sekojiet norādījumiem uz digitālā teleteksta un pārvietojieties uz nākamo soli nospiežot **TEXT**, **OK**, ^ v < >, **RED**, **GREEN**, **YELLOW**, **BLUE** vai **CIPARU** pogas utt.
- 3 Lai nomainītu digitālā teleteksta pakalpojumu, vienkārši izvēlieties citu pakalpojumu izmantojot ciparu vai **P** ^ v (vai (PR + - vai P + -)) pogu.



TELETEKSTS DIGITĀLĀ PAKALPOJUMĀ

- 1 Nospiediet ciparu vai **P** ^ v (vai (PR + - vai P + -)) pogu, lai izvēlētos noteiktu pakalpojumu, kas pārraida digitālo teletekstu.
- 2 Lai ieslēgtu teletekstu, nospiediet pogu **TEXT** (TEKSTS) vai krāsaino pogu.
- 3 Sekojiet norādījumiem uz digitālā teleteksta un pārvietojieties uz nākamo soli nospiežot **OK**, ^ v < >, **RED**, **GREEN**, **YELLOW**, **BLUE** vai **CIPARU** pogas utt.
- 4 Lai izslēgtu digitālo teletekstu un atgrieztos uz TV skatīšanos, nospiediet pogu **TEXT** (TEKSTS) vai krāsaino pogu.

Daži pakalpojumi var ļaut Jums piekļūt teksta pakalpojumiem nospiežot **SARKANO** POGU.



PIELIKUMS

INICIALIZĒŠANA (RŪPNĪCAS SĀKOTNĒJO IESTATĪJUMU ATIESTATĪŠANA)

Šī funkcija darbojas esošajā režīmā.
Lai inicializētu iestatīto vērtību.

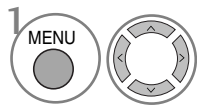
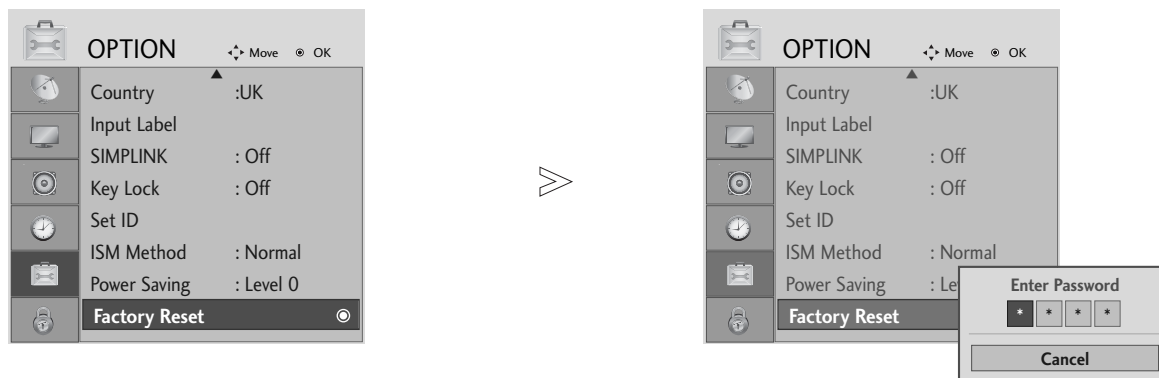

Izvēlieties **OPTION** (OPCIJA).

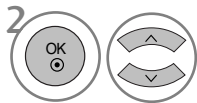

Izvēlieties **Factory Reset** (Rūpnīcas iestatījumu atjaunošana).



- Kad režīms **Lock System** (Sistēmas bloķēšana) ir "On" (Iesl.) Ja aizmirsāt savu paroli, uz tālvadības pults nospiediet '7', '7', '7', '7'.

- Lai atgrieztos parastajā TV skatīšanās režīmā, nospiediet pogu **MENU** (IZVĒLNE).
- Nospiediet pogu **RETURN** (ATGRIEZTIES), lai atgrieztos iepriekšējā izvēlnes ekrānā.

PROBLĒMU NOVĒRŠANA

Darbība netiek veikta pareizi.

Tālvadības pults nedarbojas.	<ul style="list-style-type: none"> ■ Pārbaudiet, vai starp ierīci un tālvadības pulti nav priekšmetu, kas rada šķēršļus. ■ Vai akumulatori ir ievietoti ar pareizu polaritāti (+ pret +, - pret -)? ■ Vai ir iestatīts pareizais tālvadības režīms: TV, STB utt.? ■ Ievietojiet jaunus akumulatorus.
Barošana pēkšņi izslēdzas.	<ul style="list-style-type: none"> ■ Vai nav iestatīts iemidzināšanas taimeris? ■ Pārbaudiet barošanas vadības iestatījumus. Barošana ir pārtraukta. ■ Nav pārraides no stacijas ar aktivētu automātiskās izslēgšanas funkciju.

Video funkcija nedarbojas.

Nav attēla un nav skaņas.	<ul style="list-style-type: none"> ■ Pārbaudiet, vai ierīce ir ieslēgta. ■ Mēģiniet citu kanālu. Problēma var būt saistīta ar pārraidi. ■ Vai barošanas vads ir pievienots sienas barošanas kontaktligzdai? ■ Pārbaudiet antenas virzienu un/vai novietojumu. ■ Pārbaudiet sienas barošanas kontaktligzdu, pievienojiet citas ierīces barošanas vadu šai kontaktligzdai.
Pēc ieslēgšanas attēls parādās lēni.	<ul style="list-style-type: none"> ■ Tas ir normāli, ierīces ieslēgšanās procesa laikā attēls tiek atslēgts. Ja attēls nav parādījies pēc piecām minūtēm, sazinieties ar savu servisa centru.
Nav krāsas vai tā ir bāla, vai arī attēls ir vājš.	<ul style="list-style-type: none"> ■ Regulējiet krāsu ar atbilstošo izvēlnes funkciju. ■ Nodrošiniet pietiekamu attālumu starp televizoru un VCR. ■ Mēģiniet citu kanālu. Problēma var būt saistīta ar pārraidi. ■ Vai video kabeļi ir pievienoti pareizi? ■ Aktivējiet jebkuru funkciju, lai atjaunotu attēla spilgtumu.
Horizontālas/vertikālas joslas vai attēls ir nestabils.	<ul style="list-style-type: none"> ■ Pārbaudiet, vai nav lokālo traucējumu, piem., no elektroierīces vai jaudīgas ierīces.
Vāja atsevišķu kanālu uztveršana.	<ul style="list-style-type: none"> ■ Problēmas ar staciju vai kabeļa signālu, noskaņojiet citu staciju. ■ Stacijas signāls ir vājš, pārvietojiet antenu, lai varētu uztvert vājāku signālu. ■ Nosakiet iespējamo traucējumu avotus.
Attēlos ir līnijas vai svītras.	<ul style="list-style-type: none"> ■ Pārbaudiet antenu (mainiet antenas virzienu).
Nav attēla, kad pieslēgts HDMI	<ul style="list-style-type: none"> ■ Pārbaudiet, vai HDMI kabeļa versija ir 1,3. HDMI kabeļi neatbalsta HDMI versiju 1,3, jo tā izraisa mirgošanu vai attēls neparādās. Šādā gadījumā, izmantojiet jaunākos kabeļus, kas atbalsta HDMI versiju 1,3.

PIELIKUMS

Audio funkcija nedarbojas.

Attēls ir labs, bet nav skaņas.

- Nospiediet pogu **VOLUME (SKAĻUMS)**.
- Vai skaņa nav atslēgta? Nospiediet pogu **MUTE (ATSLĒGT SKAŅU)**.
- Mēģiniet citu kanālu. Problēma var būt saistīta ar pārraidi.
- Vai audio kabeļi ir ierīkoti pareizi?

Nav signāla no viena no skaļruņiem.

- Iestatiet līdzsvaru ar atbilstošo izvēlnes funkciju.

Neparasta skaņa no ierīces iekšpuses.

- Apkārtējās vides mitruma vai temperatūras izmaiņa var izraisīt neparastu troksni, kad ierīce tiek ieslēgta vai izslēgta, un tas nenorāda, ka ierīce ir bojāta.

Nav skaņas, kad pieslēdzat HDMI vai USB

- Pārbaudiet, vai HDMI kabeļa versija ir 1,3.
- Pārbaudiet, vai USB kabeļa versija ir 2,0.

*Ne visiem modeļiem ir pieejama šī funkcija.

Problēma ar PC režīmu. (Tiek izmantots tikai režīms PC)

Signāls ir ārpus uztveršanas diapazona.

- Iestatiet izšķirtspēju, horizontālās vai vertikālās izvēršanas frekvenci.
- Pārbaudiet ieejas signāla avotu.

Vertikāla josla vai svītra fonā, horizontālās izvēršanas troksņi, nepareiza attēla pozīcija.

- Veiciet automātisko konfigurēšanu vai iestatiet takts impulsu ģeneratoru, fāzi vai pozīciju pa horizontāli/vertikāli.

Ekrāna krāsa nav stabila vai attēls ir vienkrāsains.

- Pārbaudiet signāla kabeli.
- Pārinstalējiet datora videokarti.

Radusies problēma ar PICTURE (ATTĒLS) iestatījumiem.

Ja ir mainīti attēla iestatījumi, pēc noteikta laika perioda televizorā notiek automātiska pārveidošana atpakaļ uz sākotnējiem iestatījumiem.

- Tas nozīmē, ka televizors pašlaik ir iestatīts režīmā **In Store (Veikalā)**. Lai pārslēgtu režīmā **Home (Mājas)**, jāveic šādas darbības. Televizora izvēlnē izvēlieties **OPTION (OPCIJA) -> Factory Reset (Rūpnīcas iestatījumu atjaunošana) -> Yes (Jā)** (uzgaidiet dažas sekundes, lai TV vēlreiz veiktu lejupielādi) -> parādās OSD **“WELCOME” (“LAIPNI LŪGTI!”)** -> nospiediet pogu **OK (LABI)** -> izvēlieties **Language (Valoda) -> izvēlieties Home (Sākums) -> atlasiet Country (Valsts) un Time Zone (Laika zona) -> nospiediet pogu OK (LABI)**. Automātiski sāksies programmu meklēšana (meklēšanu var apturēt, nospiežot pogu OK (LABI)). Tagad pārslēgšanās uz režīmu **Home (Mājas)** ir pabeigta.

TEHNISKĀ APKOPE

Savlaicīgi konstatētu nepareizu darbību iespējams novērst. Rūpīga un regulāra tīrīšana var palielināt laiku, cik ilgi jums būs jauns TV.

UZMANĪBU! Pirms sākt tīrīšanu, pārļiecinieties, vai barošana ir izslēgta, un no kontaktligzdas atvienojiet barošanas vadu.

Ekrāna tīrīšana

- 1 Šeit aprakstīts lielisks paņēmiens, kā no ekrāna visefektīvāk notīrīt putekļus. Samitriniet mīkstu drānu remdenā ūdenī, kurā izšķīdināts nedaudz auduma mīkstinātāja vai trauku mazgājamā līdzekļa. Izgrieziet šo drānu, līdz tā ir gandrīz sausa, un tad ar to noslaukiet ekrānu.
- 2 Nodrošiniet, lai uz ekrāna nepaliktu ūdens, un tad pirms TV ieslēgšanas ļaujiet tam nožūt.

Korpusa tīrīšana

- Lai notīrītu netīrumus un putekļus, noslaukiet korpusu ar mīkstu, sausu drānu, kurā nav šķiedru.
- Nelietojiet mitru drānu.

Ilgā prombūtne

⚠ UZMANĪBU!

- ▶ Ja ir paredzēts TV nelietot ilgāku laiku (piem., dodoties atvaļinājumā), lietderīgi ir atvienot barošanas vadu, lai TV aizsargātu no iespējamiem bojājumiem, ko varētu izraisīt zibens vai barošanas pārspriegumi.

PIELIKUMS

IZSTRĀDĀJUMA SPECIFIKĀCIJAS

MODEĻI		42PG10**	50PG10**	42PG30**
		42PG1000-ZA	50PG1000-ZA	42PG3000-ZA
Izmēri (platums x augstums x dziļums)	ar pamatni	1040,0 x 729,0 x 308,0 mm 41,0 x 28,7 x 12,2 collas	1224,7 x 849,0 x 364,0 mm 48,3 x 33,5 x 14,4 collas	1039,5 x 726,0 x 307,6 mm 41,0 x 28,6 x 12,1 collas
	bez pamatnes	1040,0 x 677,0 x 84,0 mm 41,0 x 26,7 x 3,3 collas	1224,7 x 790,0 x 83,6 mm 48,3 x 31,1 x 3,3 collas	1039,5 x 673,7 x 84,0 mm 41,0 x 26,6 x 3,3 collas
Svars	ar pamatni	26,6 kg / 58,7 mārciņas	41,5 kg / 91,5 mārciņas	28,0 kg / 61,8 mārciņas
	bez pamatnes	24,6 kg / 54,3 mārciņas	38,1 kg / 84,0 mārciņas	25,0 kg / 55,1 mārciņas
Patērētā jauda Energijas patēriņš		AC100-240V~ 50/60Hz 3,1A 310W	AC100-240V~ 50/60Hz 4,2A 420W	AC100-240V~ 50/60Hz 3,1A 310W
MODEĻI		50PG30**	42PG20**	50PG20**
		50PG3000-ZA	42PG2000-ZA	50PG2000-ZA
Izmēri (platums x augstums x dziļums)	ar pamatni	1232,0 x 850,0 x 363,6 mm 48,5 x 33,5 x 14,4 collas	1040 x 731,3 x 308 mm 40,9x 28,7 x 12,1 collas	1224,7 x 849 x 364 mm 48,2 x 33,4x 14,3 collas
	bez pamatnes	1232,0 x 793,0 x 84,0 mm 48,5 x 31,2 x 3,3 collas	1040 x 677 x 86 mm 40,9 x 26,6 x 3,4 collas	1224,7 x 790 x 86 mm 48,2x 31,1 x 3,4 collas
Svars	ar pamatni	42,3 kg / 93,3 mārciņas	273 kg / 60,1 mārciņas	41,8 kg / 92,2 mārciņas
	bez pamatnes	38,3 kg / 84,5 mārciņas	24,4 kg / 53,8 mārciņas	37,8kg / 83,3 mārciņas
Patērētā jauda Energijas patēriņš		AC100-240V~ 50/60Hz 4,2A 420W	AC100-240V~ 50/60Hz 3,1A 310W	AC100-240V~ 50/60Hz 4,2A 420W
MODEĻI		60PG30**	19LS4D*	22LS4D*
		60PG3000-ZA	19LS4D-ZD	22LS4D-ZD
Izmēri (platums x augstums x dziļums)	ar pamatni	1468 x 1009,1 x 413,9 mm 57,8 x 39,7 x 16,3 collas	456,8x 396,6x 172,0 mm 18,0 x 15,6 x 6,8 collas	525,4 x 441,7x 187,4 mm 20,7 x 17,4 x 7,3 collas
	bez pamatnes	1468 x 949,5 x 88,5 mm 57,8 x 37,4 x 3,5 collas	456,8 x 368,5 x 70,5 mm 18,0 x 14,5 x 2,8 collas	525,4 x 413x 68,6 mm 20,7 x 16,3 x 2,7 collas
Svars	ar pamatni	80,6 kg / 177,7 mārciņas	5,1 kg / 11,3 mārciņas	6,1 kg / 13,5 mārciņas
	bez pamatnes	72,6 kg / 160,1 mārciņas	4,6 kg / 10,2 mārciņas	5,7 kg / 12,6 mārciņas
Patērētā jauda Energijas patēriņš		AC100-240V~ 50/60Hz 5,6A 560W	AC100-240V~ 50/60Hz 0,8A 50W	AC100-240V~ 50/60Hz 1,0A 60W
Televīzijas sistēma Programmu pārklājums Ārējās antenas pilnā pretestība		PAL/SECAM B/G/D/K, PAL I/II, SECAM L/L' VHF: E2 ~ E12, UHF: E21 ~ E69, CATV: S1 ~ S20, HYPER: S21 ~ S47 75 Ω		
Apkārtējās vides apstākļi	Darba temperatūra	0 ~ 40°C / 32 ~ 104°F		
	Apkārtējās vides mitrums	Mazāk par 80%		
Apkārtējās vides apstākļi	Uzglabāšanas temperatūra	-20 ~ 60°C / -4 ~ 140°F		
	Apkārtējās vides mitrums uzglabāšanas telpā	Mazāk par 85%		

■ Norādītās specifikācijas kvalitātes uzlabošanas dēļ var tikt mainītas bez iepriekšēja brīdinājuma.

MODEĻI		19LG30**	22LG30**	26LG30**
		19LG3000-ZA 19LG3050-ZA 19LG3060-ZB	22LG3000-ZA 22LG3050-ZA 22LG3060-ZB	26LG3000-ZA 26LG3050-ZA
Izmēri (platums x augstums x dziļums)	ar pamatni	458,8 x 391,0 x 189,2 mm 18,1 x 15,4 x 7,5 collas	522,2 x 431,5 x 189,0 mm 20,6 x 17,0 x 7,5 collas	663,3 x 508,2 x 227,3 mm 26,1 x 20,1 x 9,0 collas
	bez pamatnes	458,8 x 344,5 x 69,0 mm 18,1 x 13,6 x 2,7 collas	522,2 x 384,2 x 69,0 mm 20,6 x 15,2 x 2,7 collas	663,3 x 449,8 x 80,0 mm 26,1 x 17,8 x 3,2 collas
Svars	ar pamatni bez pamatnes	5,02 kg / 11,1 mārciņas 4,76 kg / 10,5 mārciņas	5,6 kg / 12,4 mārciņas 5,34 kg / 11,8 mārciņas	10,1 kg / 22,3 mārciņas 8,6 kg / 19,0 mārciņas
Patērētā jauda Energijas patēriņš		AC100-240V~ 50/60Hz 0,8A 50W	AC100-240V~ 50/60Hz 0,9A 55W	AC100-240V~ 50/60Hz 1,2A 120W
MODEĻI		32LG30**	37LG30**	42LG30**
		32LG3000-ZA 32LG3030-ZA	37LG3000-ZA 37LG3030-ZA	42LG3000-ZA 42LG3030-ZA
Izmēri (platums x augstums x dziļums)	ar pamatni	801,8 x 604,2 x 227,3 mm 31,6 x 23,8 x 9,0 collas	919,6 x 682,3 x 293,8 mm 36,2 x 26,9 x 11,6 collas	1032,8 x 742,3 x 293,8 mm 40,7 x 29,3 x 11,6 collas
	bez pamatnes	801,8 x 544,1 x 79,0 mm 31,6 x 21,5 x 3,2 collas	919,6 x 610,3 x 89,0 mm 36,2 x 24,0 x 3,5 collas	1032,8 x 670,1 x 92,0 mm 40,7 x 26,4 x 3,7 collas
Svars	ar pamatni bez pamatnes	13,4 kg / 29,6 mārciņas 11,9 kg / 26,3 mārciņas	18,8 kg / 41,5 mārciņas 16,2 kg / 35,7 mārciņas	23,6 kg / 52,1 mārciņas 21,0 kg / 46,3 mārciņas
Patērētā jauda Energijas patēriņš		AC100-240V~ 50/60Hz 1,5A 150W	AC100-240V~ 50/60Hz 1,8A 180W	AC100-240V~ 50/60Hz 2,3A 230W
MODEĻI		32LG20**	37LG20**	42LG20**
		32LG2000-ZA	37LG2000-ZA	42LG2000-ZA
Izmēri (platums x augstums x dziļums)	ar pamatni	801,8 x 604,2 x 227,3 mm 31,6 x 23,8 x 9,0 collas	919,6 x 682,3 x 293,8 mm 36,2 x 26,9 x 11,6 collas	1032,8 x 742,3 x 293,8 mm 40,7 x 29,3 x 11,6 collas
	bez pamatnes	801,8 x 544,1 x 79,0 mm 31,6 x 21,5 x 3,2 collas	919,6 x 610,3 x 89,0 mm 36,2 x 24,0 x 3,5 collas	1032,8 x 670,1 x 92,0 mm 40,7 x 26,4 x 3,7 collas
Svars	ar pamatni bez pamatnes	13,4 kg / 29,6 mārciņas 11,9 kg / 26,3 mārciņas	18,8 kg / 41,5 mārciņas 16,2 kg / 35,7 mārciņas	23,6 kg / 52,1 mārciņas 21,0 kg / 46,3 mārciņas
Patērētā jauda Energijas patēriņš		AC100-240V~ 50/60Hz 1,5A 150W	AC100-240V~ 50/60Hz 1,8A 180W	AC100-240V~ 50/60Hz 2,3A 230W
Televīzijas sistēma Programmu pārklājums Ārējās antenas pilnā pretestība		PAL/SECAM B/G/D/K, PAL I/II, SECAM L/L' VHF: E2 ~ E12, UHF: E21 ~ E69, CATV: S1 ~ S20, HYPER: S21 ~ S47 75 Ω		
Apkārtējās vides apstākļi	Darba temperatūra Apkārtējās vides mitrums	0 ~ 40°C / 32 ~ 104°F Mazāk par 80%		
	Uzglabāšanas temperatūra Apkārtējās vides mitrums uzglabāšanas telpā	-20 ~ 60°C / -4 ~ 140°F Mazāk par 85%		

■ Norādītās specifikācijas kvalitātes uzlabošanas dēļ var tikt mainītas bez iepriekšēja brīdinājuma.

PIELIKUMS

MODEĻI		32LG5*** 32LG5000-ZA 32LG5010-ZD 32LG5020-ZB 32LG5030-ZE 32LG5600-ZB	37LG50** 37LG5000-ZA 37LG5010-ZD 37LG5020-ZB 37LG5030-ZE	42LG50** 42LG5000-ZA 42LG5010-ZD 42LG5020-ZB 42LG5030-ZE
Izmēri (platums x augstums x dziļums)	ar pamatni	813,8 x 598,8 x 231,9 mm 32,1 x 23,6 x 9,2 collas	936,4 x 685,4 x 293,4 mm 36,9 x 27,0 x 11,6 collas	1032,0 x 894,8 x 293,8 mm 40,7 x 35,3 x 11,6 collas
	bez pamatnes	813,8 x 540,4 x 95,5 mm 32,1 x 21,3 x 3,8 collas	936,4 x 612,8 x 88,0 mm 36,9 x 24,2 x 3,5 collas	1032,0 x 662,3 x 89,0 mm 40,7 x 26,1 x 3,5 collas
Svars	ar pamatni bez pamatnes	14,1 kg / 31,1 mārciņas 12,6 kg / 27,8 mārciņas	18,3 kg / 40,4 mārciņas 15,6 kg / 34,4 mārciņas	26,2 kg / 57,8 mārciņas 23,5 kg / 51,8 mārciņas
Patērētā jauda Energijas patēriņš		AC100-240V~ 50/60Hz 1,5A 1,8A (32LG5600) 150W 180W (32LG5600)	AC100-240V~ 50/60Hz 1,8A 180W	AC100-240V~ 50/60Hz 2,3A 230W
MODEĻI		32LG5*** 32LG5700-ZF	47LG50** 47LG5000-ZA 47LG5010-ZD 47LG5020-ZB 47LG5030-ZE	52LG50** 52LG5000-ZA 52LG5010-ZD 52LG5020-ZB 52LG5030-ZE
Izmēri (platums x augstums x dziļums)	ar pamatni	813,8 x 599,3 x 294,0 mm 32,1 x 23,6 x 11,6 collas	1156,2 x 813,1 x 342,9 mm 45,6 x 32,0 x 13,5 collas	1291,7 x 892,17 x 342,9 mm 50,9 x 35,2 x 13,5 collas
	bez pamatnes	813,8 x 540,4 x 95,5 mm 32,1 x 21,3 x 3,8 collas	1156,2 x 739,2 x 103,0 mm 45,6 x 29,1 x 4,1 collas	1291,7 x 817,0 x 115,3 mm 50,9 x 32,2 x 4,6 collas
Svars	ar pamatni bez pamatnes	14,1 kg / 31,1 mārciņas 12,6 kg / 27,8 mārciņas	29,2 kg / 64,4 mārciņas 24,6 kg / 54,3 mārciņas	39,5 kg / 87,1 mārciņas 34,9 kg / 77,0 mārciņas
Patērētā jauda Energijas patēriņš		AC100-240V~ 50/60Hz 1,8A 180W	AC100-240V~ 50/60Hz 3,0A 300W	AC100-240V~ 50/60Hz 3,3A 330W
Televīzijas sistēma Programmu pārklājums Ārējās antenas pilnā pretestība		PAL/SECAM B/G/D/K, PAL I/II, SECAM L/L' VHF: E2 ~ E12, UHF: E21 ~ E69, CATV: S1 ~ S20, HYPER: S21 ~ S47 75 Ω		
Apkārtējās vides apstākļi	Darba temperatūra Apkārtējās vides mitrums	0 ~ 40°C / 32 ~ 104°F Mazāk par 80%		
	Uzglabāšanas temperatūra Apkārtējās vides mitrums uzglabāšanas telpā	-20 ~ 60°C / -4 ~ 140°F Mazāk par 85%		

- Norādītās specifikācijas kvalitātes uzlabošanas dēļ var tikt mainītas bez iepriekšēja brīdinājuma.

TĀLVADĪBAS PULTS PROGRAMMĒŠANA

(tikai 19/22/26/32/37/42LG30**, 32/37/42LG20**, 32/37/42/47/52LG5***)

Tālvadības pults ir lietojama dažādu zīmolu televizoriem. To var programmēt, lai darbinātu lielāko daļu citu ražotāju tālvadības ierīces. Ievērojiet, ka ar šo tālvadības pulti varbūt nevarēs kontrolēt visus citu ražotāju modeļus.

Koda programmēšana tālvadības režīmā

- 1** Pārbaudiet tālvadības pulti.
Lai pārbaudītu, vai jūsu tālvadības pults var darbināt citas sastāvdaļas bez programmēšanas, ieslēdziet sastāvdaļu, piem., STB, un nospiediet atbilstošā režīma pogu (tādu kā STB), vērojot tālvadības pulti pret šo sastāvdaļu. Pārbaudiet pogas POWER (BAROŠANA) un P \wedge \vee , lai redzētu, vai sastāvdaļa reaģē pareizi. Ja tā nav, tālvadības pults jāprogrammē, lai šo ierīci varētu vadīt.
- 2** Ieslēdziet programmējamo ierīci un uz tālvadības pults nospiediet atbilstošā režīma pogu (tādu kā **STB**). Iedegas vajadzīgās ierīces tālvadības pogas indikators.
- 3** Vienlaikus nospiediet pogas **MENU** (IZVĒLNE) un **MUTE** (ATSLĒGT SKAŅU), un tālvadības pults ir sagatavota koda programmēšanai.
- 4** Ievadiet koda skaitli, izmantojot tālvadības pults ciparu pogas. Programmēšanas kodu skaitļus atbilstošajai ierīcei var atrast turpmākajās lapās. Ja kods ir pareizs, ierīce atkal izslēgsies.
- 5** Lai saglabātu kodu, nospiediet pogu **MENU** (IZVĒLNE).
- 6** Pārbaudiet tālvadības pults funkcijas, lai redzētu, vai ierīce reaģē pareizi. Ja tā nav, atkārtojiet darbības, sākot ar soli 2.

PIELIKUMS

HDSTB

Zīmols	Kodi	Zīmols	Kodi	Zīmols	Kodi
ALPHASTAR DSR	123	HOUSTON TRACKER	033 037 039 051	PROSAT	072
AMPLICA	050		057 104	RCA	066 106
BIRDVIEW	051 126 129	HUGHES	068	REALISTIC	043 074
CHANNEL MASTER	013 014 015 018	JANIEL	060 147	SAMSUNG	123
	036 055	JERROLD	061	SATELLITE SERVICE CO	028 035 047 057
CHAPARRAL	008 009 012 077	KATHREIN	108		085
CITOH	054	LEGEND	057	SCIENTIFIC ATLANTA	032 138
CURTIS MATHES	050 145	LG	001	SONY	103
DRAKE	005 006 007 010	LUTRON	132	STARCAST	041
	011 052 112 116	LUXOR	062 144	SUPER GUIDE	020 124 125
	141	MACOM	010 059 063 064	TEECOM	023 026 075 087
DX ANTENNA	024 046 056 076		065		088 090 107 130
ECHOSTAR	038 040 057 058	MEMOREX	057		137
	093 094 095 096	NEXTWAVE	028 124 125	TOSHIBA	002 127
	097 098 099 100	NORSAT	069 070	UNIDEN	016 025 042 043
	122	PACE SKY SATELLITE	143		044 045 048 049
ELECTRO HOME	089	PANASONIC	060 142		078 079 080 086
EUROPLUS	114	PANSAT	121		10 135 136
FUJITSU	017 021 022 027	PERSONAL CABLE	117	VIEWSTAR	115
	133 134	PHILIPS	071	WINEGARD	128 146
GENERAL INSTRUMENT	003 004 016 029	PICO	105	ZENITH	081 082 083 084
	031 059 101	PRESIDENT	019 102		091 120
HITACHI	139 140	PRIMESTAR	030 110 111		

IR (INFRASARKANIE STARI) KODI

1. Kā pievienot

- Pievienojiet savu tālvadības pults uztverošo shēmu TV portam Remote Control (Tālvadība).

2. Tālvadības pults infrasarkanā staru kodi

■ Izejas signāla forma

Atsevišķs impulss, modulēts ar 37,917 KHz signālu frekvencē 455 KHz

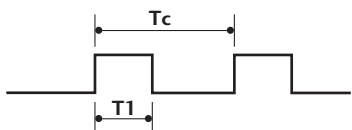

Nesējfrekvence
 $FCAR = 1/T_C = f_{OSC}/12$
 Aizpildīšanas koeficients = $T_1/T_C = 1/3$

■ Kadra konfigurācija

Pirmais kadrs

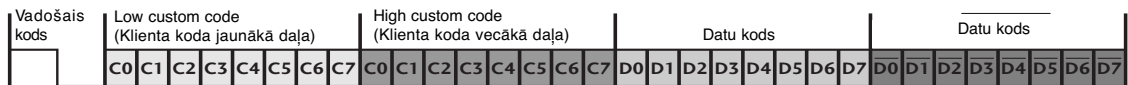

Repeat frame (Atkārtotās kadrs)

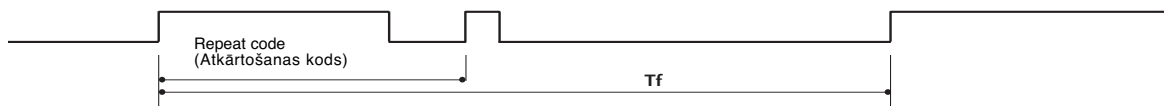

■ Lead code (Vadošais kods)

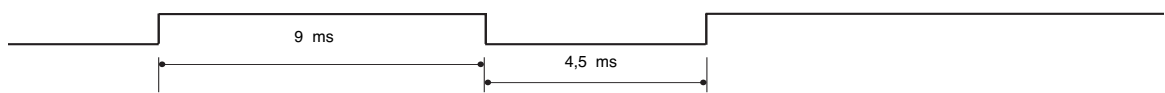

■ Repeat code (Atkārtotās kods)

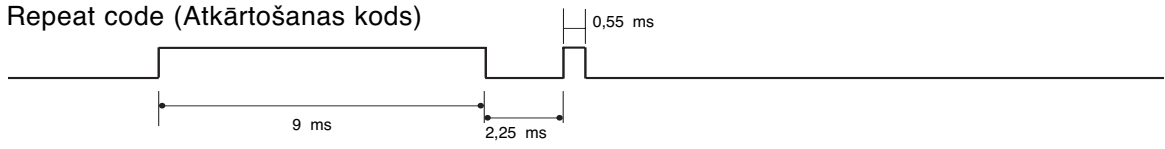

■ Bitu apraksts

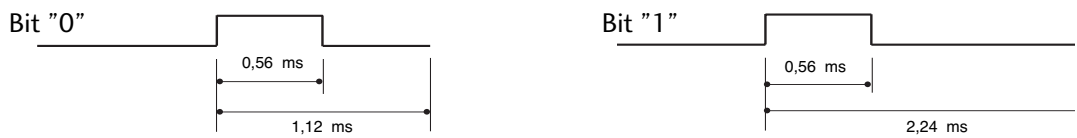

■ Kadru atkārtotās intervāls: Tf

Signāla forma tiek pārraidīta, kamēr ir nospiests taustiņš.

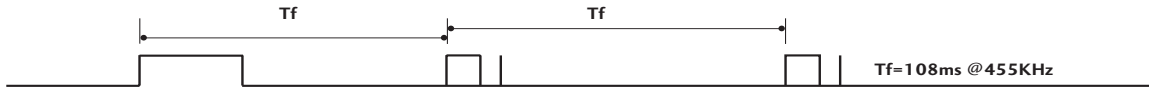

PIELIKUMS

Kods (heksadecimāls)	Funkcija	Piezīme
08	POWER (BAROŠANA)	Poga R/C (Barošana ieslēgta/izslēgta)
0B	INPUT (IEEJA)	Poga R/C
f0	TV/RADIO	Poga R/C
45	Q.MENU (ĀTRĀ IZVĒLNE):	Poga R/C
43	MENU (IZVĒLNE)	Poga R/C
AB	GUIDE (CĒĻVEDIS)	Poga R/C
07	Pa kreisi (< vai ◀)	Poga R/C
06	Pa labi (> vai ▶)	Poga R/C
40	Uz augšu (^ vai ▲)	Poga R/C
41	Uz leju (v vai ▼)	Poga R/C
44	OK (LABI)(◎)	Poga R/C
28	RETURN	Poga R/C
AA	INFO ⓘ	Poga R/C
30	AV MODE (AV REŽĪMS)	Poga R/C
02	VOL + (vai ◀ +)	Poga R/C
03	VOL - (vai ▶ -)	Poga R/C
00	P ^ (vai (PR + vai P +))	Poga R/C
01	P v (vai (PR - vai P -))	Poga R/C
1E	FAV (IZLASE)	Poga R/C
09	MUTE (ATSĒGT SKANU)	Poga R/C
10 ~ 19	Ciparu taustiņš 0~9	Poga R/C
53	LIST (SARAKSTS)	Poga R/C
1A	Q. VIEW (SKATS)	Poga R/C
72	RED Key	Poga R/C
71	GREEN Key	Poga R/C
63	YELLOW Key	Poga R/C
61	BLUE Key	Poga R/C
20	TEXT	Poga R/C
21	T.Option	Poga R/C
39	SUBTITLE (SUBTITRI)	Poga R/C
BD	●(Record)	Poga R/C
7E	SIMPLINK	Poga R/C
79	RATIO	Poga R/C
0A	I/II	Poga R/C
0E	SLEEP	Poga R/C
26	TIME	Poga R/C
2A	REVEAL	Poga R/C
50	TV D/A	Poga R/C
62	UPDATE	Poga R/C
65	HOLD	Poga R/C
70	INDEX	Poga R/C

ĀRĒJO VADĪBAS IERĪČU IESTATĪŠANA

RS-232C iestatīšana

Pievienojiet RS-232C ieejas ligzdu ārējai vadības ierīcei (piem., datoram vai A/V vadības sistēmai) un vadiet TV funkcijas no ārpuses.

Pievienojiet vadības ierīces seriālo portu RS-232C ligzdai TV aizmugures panelī. RS-232C savienošanas kabeļi nav piegādāti kopā ar TV.

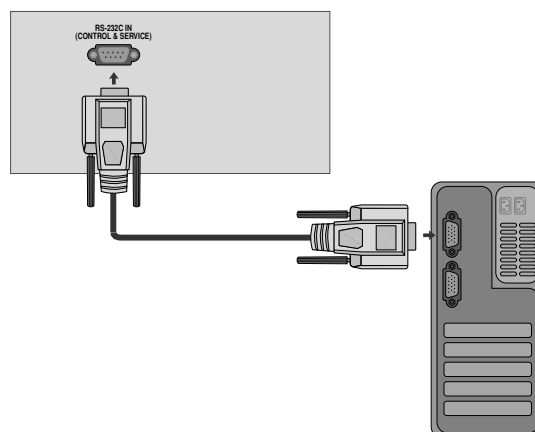

Savienotāja tips: D-Sub 9 kontaktu, ietvertais

Nr.	Kontakta nosaukuma
1	Nav savienojuma
2	RXD (Receive data – Datu saņemšana)
3	TXD (Transmit data – Datu pārraide)
4	DTR (DTE side ready – Datu termināļa gatavība)
5	GND (Zeme)
6	DSR (DCE side ready – Datu modema gatavība)
7	RTS (Ready to send – Gatavība pārraidei)
8	CTS (Clear to send – Gatavība uztveršanai)
9	Nav savienojuma

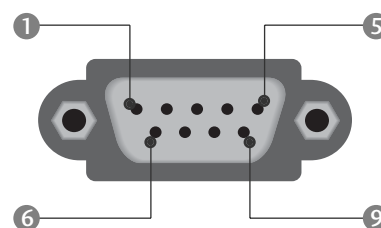

RS-232C konfigurācijas

7 vadu konfigurācijas (standarta RS-232C kabelis)

	PC	TV	
RXD	2	3	TXD
TXD	3	2	RXD
GND	5	5	GND
DTR	4	6	DSR
DSR	6	4	DTR
RTS	7	8	CTS
CTS	8	7	RTS

D-Sub 9 D-Sub 9

3 vadu konfigurācijas (neatbilst standartam)

	PC	TV	
RXD	2	3	TXD
TXD	3	2	RXD
GND	5	5	GND
DTR	4	6	DTR
DSR	6	4	DSR
RTS	7	7	RTS
CTS	8	8	CTS

D-Sub 9 D-Sub 9

PIELIKUMS

Set ID (Televizora ID)

Izmantojiet šo funkciju, lai norādītu televizora ID numuru.
Sk. "Reālo datu kartēšana 1". Sk. 114 lpp.

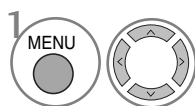
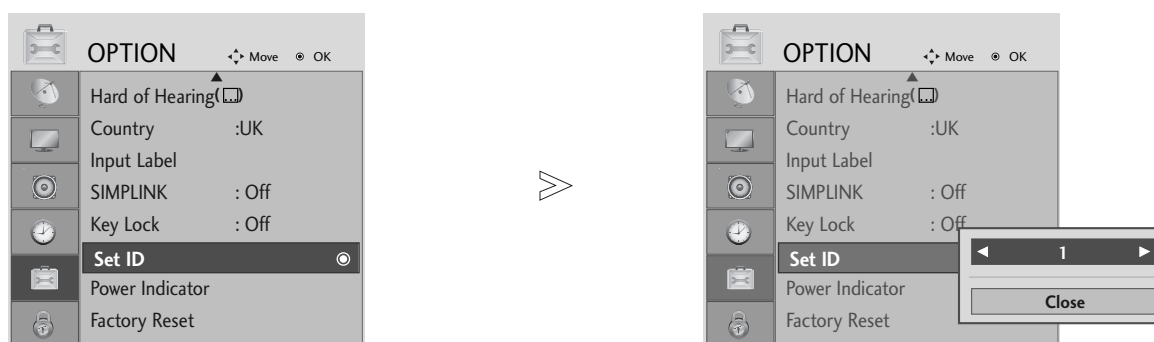

Izvēlieties **OPTION** (OPCIJA).

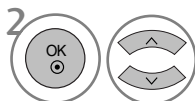

Izvēlieties **Set ID** (Televizora ID).

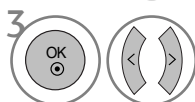

Regulējiet **Set ID**, lai izvēlētos nepieciešamo televizora ID numuru.
SET ID regulēšanas diapazons ir 1~99.

- Nospiediet pogu **RETURN** (ATGRIEZTIES), lai atgrieztos iepriekšējā izvēlnes ekrānā.

Komunikācijas parametri

- Datu pārraides ātrums bodos: 9600 b/s (UART)
- Datu garums: 8 biti
- Pārības bits: Nav
- Stopbits: 1 bits
- Komunikācijas kods: kods ASCII
- Izmantojiet vīto (reversīvo) kabeli

Komandu atsauces saraksts

	KOMANDA 1	KOMANDA 2	DATI (heksadecimālā sistēmā)
01. Barošana	k	a	00 ~ 01
02. Malu attiecība	k	c	Sk. 112 lpp.
03. Ekrāna atslēgšana	k	d	00 ~ 01
04. Skaņas atslēgšana	k	e	00 ~ 01
05. Skaļuma regulēšana	k	f	00 ~ 64
06. Kontrasts	k	g	00 ~ 64
07. Spilgtums	k	h	00 ~ 64
08. Krāsas	k	i	00 ~ 64
09. Nokrāsa	k	j	00 ~ 64
10. Asums	k	k	00 ~ 64
11. Ekrāna izvēlnes OSD izvēle	k	l	00 ~ 01
12. Tālvadības bloķēšana režīms	k	m	00 ~ 01
13. Līdzsvars	k	t	00 ~ 64
14. Krāsu siltums	k	u	00 ~ 02
15. Anormāls stāvoklis	k	z	00 ~ a
16. ISM metode	j	p	Sk. 114 lpp.
17. Enerģijas taupīšana	j	q	00 ~ 04
18. Automātiskā konfigurēšana	j	u	01
19. Pielīdzināt	j	v	Sk. 114 lpp.
20. Noskaņošanas komanda	m	a	Sk. 114 lpp.
21. Kanāla Pievienošana/Izlaiša	m	b	00 ~ 01
22. Taustiņš	m	c	Atslēgas kods
23. Kontroles aizmugurapgaismojums	m	g	00 ~ 64
24. Ieejas izvēle (galvenās)	x	b	Sk. 115 lpp.

* Iestatot 15.–24. elementu, izvēlnē ekrānā netiek atvērta.

Pārraides / uztveršanas protokols

Pārraide

[Command1][Command2][][Set ID][][Data][Cr]

- * [Command 1] (Komanda 1): televizora pirmā vadības komanda (.j, k, m vai x)
- * [Command 2] (Komanda 2): televizora otrā vadības komanda.
- * [Set ID] (Televizora ID): izvēlnē Setup (Iestatīšana) varat regulēt, lai izvēlētos vēlamo TV ID numuru. Regulēšanas diapazons ir 1~99. Izvēloties Set ID = '0', tiek kontrolētas visas TV pieslēgtās ierīces. Set ID (Televizora ID) izvēlnē ir norādīts ar skaitli decimālajā skaitīšanas sistēmā (1 ~ 99) un pārraides/uztveršanas protokolā – ar skaitli heksadecimālajā skaitīšanas sistēmā (0x0 – 0x63).
- * [DATA] (DATI): komandas datu pārraidei.
Lai nolasītu komandas stāvokli, pārraidiet datus 'FF'.
- * [Cr]: Rakstzīme kods ASCII '0x0D'
- * []: Koda ASCII 'atstarpe (0x20)'

OK – apliecinājums

[Command2][][Set ID][][OK][Data][x]

- * Uztverot pareizus datus, TV pārraida signālu ACK (apliecinājums), izmantojot šo formātu. Šajā laikā, ja dati atrodas datu lasīšanas režīmā, tas norāda pašreizējā stāvokļa datus. Ja dati atrodas datu rakstīšanas režīmā, atbildē tiek doti datora dati.

Kļūdas apliecinājums

[Command2][][Set ID][][NG][Data][x]

- * Uztverot anormālus datus no kļūdainām funkcijām vai komunikācijas kļūdu gadījumā, TV pārraida signālu ACK (apliecinājums), izmantojot šo formātu.

Dati 00 : neatļauts kods

PIELIKUMS

01. Barošana (Komanda: k a)

- Lai kontrolētu TV barošanas ieslēgšanu/izslēgšanu.
Pārraide

[k][a][][Set ID][][Data][Cr]

Dati 00: barošanas izslēgšana 01: barošanas ieslēgšana

Apliecinājums

[a][][Set ID][][OK/NG][Data][x]

- Lai rādītu barošanas stāvokli – ieslēgta/izslēgta.

Pārraide

[k][a][][Set ID][][FF][Cr]

Apliecinājums

[a][][Set ID][][OK/NG][Data][x]

* Līdzīgā veidā, ja citas funkcijas pārraida '0xFF' datus, izmantojot šo formātu, atgriezeniskā saite ar apliecinājuma datiem parāda katras funkcijas stāvokli.

02. Malu attiecība (Komanda: k c) (Galvenā attēla lielums)

- Lai regulētu ekrāna formātu. (Galvenā attēla formāts) iespējams regulēt arī ekrāna formāti, izmantojot Aspect Ratio (Malu attiecību) Q.MENU (ĀTRAJĀ IZVĒLNĒ) vai izvēlnē PICTURE (ATTĒLS).

Pārraide

[k][c][][Set ID][][Data][Cr]

Dati 01 : Normālais ekrāns (4:3) 06 : Original (Oriģināls)
02 : Platekrāns (16:9) 07 : 14:9
04 : Zoom1 09 : Just Scan
05 : Zoom2

Ack

[c][][Set ID][][OK/NG][Data][x]

- * Izmantojot ieeju RGB-PC vai Component (Kombinētais signāls), izvēlieties ekrāna malu attiecību 16:9 vai 4:3.
- * Režīmā HDMI/Component (HDMI/Kombinētais signāls) (vairāk par 720p), ir pieejama iespēja Just Scan (Tikai skenēšana).
- * Apvienotās Karalistes digitālajam teletekstam varat izvēlēties tikai formātu Original (Oriģinālais formāts) (MHEG-5).

03. Ekrāna atslēgšana (Komanda : k d)

- Lai izvēlētos, vai ekrāna atslēgšanu ieslēgt/izslēgt.

Pārraide

[k][d][][Set ID][][Data][Cr]

Dati 00 : Ekrāna atslēgšana izslēgta (attēls ieslēgts)
01 : Ekrāna atslēgšana ieslēgta (attēls izslēgts)

Apliecinājums

[d][][Set ID][][OK/NG][Data][x]

04. Skaņas atslēgšana (Komanda : k e)

- Lai izvēlētos, vai skaņas atslēgšanu ieslēgt/izslēgt.
Skaņas atslēgšanu varat arī kontrolēt, izmantojot tālvadības pults pogu MUTE (ATSĻĒGT SKAŅU).

Pārraide

[k][e][][Set ID][][Data][Cr]

Dati 00 : Skaņas atslēgšana ieslēgta (skaļums izslēgts)
01 : Skaņas atslēgšana izslēgta (skaļums ieslēgts)

Apliecinājums

[e][][Set ID][][OK/NG][Data][x]

05. Skaļuma regulēšana (Komanda : k f)

- Lai regulētu skaļumu.
Skaļumu varat arī regulēt, izmantojot tālvadības pults skaļuma regulēšanas pogas.

Pārraide

[k][f][][Set ID][][Data][Cr]

Datu min. vērtība: 00 ~ maks. vērtība: 64

* Sk. "Reālo datu kartēšana 1". Sk. 114. lpp.

Apliecinājums

[f][][Set ID][][OK/NG][Data][x]

06. Kontrasts (Komanda : k g)

- Lai regulētu ekrāna kontrastu.
Kontrastu varat regulēt arī izvēlnē PICTURE (ATTĒLS).

Pārraide

[k][g][][Set ID][][Data][Cr]

Datu min. vērtība: 00 ~ maks. vērtība: 64

* Sk. "Reālo datu kartēšana 1". Sk. 114. lpp.

Apliecinājums

[g][][Set ID][][OK/NG][Data][x]

07. Spilgtums (Komanda : k h)

- Lai regulētu ekrāna spilgtumu.
Spilgtumu varat regulēt arī izvēlnē PICTURE (ATTĒLS).

Pārraide

[k][h][][Set ID][][Data][Cr]

Datu min. vērtība: 00 ~ maks. vērtība: 64

* Sk. "Reālo datu kartēšana 1". Sk. 114. lpp.

Apliecinājums

[h][][Set ID][][OK/NG][Data][x]

08. Krāsa (Komanda : k i)

- Lai regulētu ekrāna krāsas.
Krāsas varat regulēt arī izvēlnē PICTURE (ATTĒLS).

Pārraide

[k][i][][Set ID][][Data][Cr]

Datu min. vērtība: 00 ~ maks. vērtība: 64

* Sk. "Reālo datu kartēšana 1". Sk. 114. lpp.

Apliecinājums

[i][][Set ID][][OK/NG][Data][x]

09. Nokrāsa (Komanda : k j)

- Lai regulētu ekrāna nokrāsu.

Nokrāsu varat regulēt arī izvēlnē PICTURE (ATTĒLS).

Pārraide

```
[k][j][ ][Set ID][ ][Data][Cr]
```

Dati Sarkans: 00 ~ Zaļš: 64

* Sk. "Reālo datu kartēšana 1". Sk. 114. lpp.

Apliecinājums

```
[j][ ][Set ID][ ][OK/NG][Data][x]
```

10. Asums (Komanda : k k)

- Lai regulētu ekrāna asumu.

Asumu varat regulēt arī izvēlnē PICTURE (ATTĒLS).

Pārraide

```
[k][k][ ][Set ID][ ][Data][Cr]
```

Datu min. vērtība: 00 ~ maks. vērtība: 64

* Sk. "Reālo datu kartēšana 1". Sk. 114. lpp.

Apliecinājums

```
[k][ ][Set ID][ ][OK/NG][Data][x]
```

11. OSD izvēle (Komanda : k l)

- Lai izvēlētos OSD (On Screen Display – ekrāna izvēlnē) ieslēgta/izslēgta, izmantojot tālvadības pulti.

Pārraide

```
[k][l][ ][Set ID][ ][Data][Cr]
```

Dati 00: OSD izslēgta 01 : OSD ieslēgta

Apliecinājums

```
[l][ ][Set ID][ ][OK/NG][Data][x]
```

12. Tālvadības pults bloķēšanas režīms (Komanda : k m)

- Lai bloķētu televizora tālvadības pulti un priekšējā paneļa vadības elementus.

Pārraide

```
[k][m][ ][Set ID][ ][Data][Cr]
```

Dati 00: Bloķēšana izslēgta 01: Bloķēšana ieslēgta

Apliecinājums

```
[m][ ][Set ID][ ][OK/NG][Data][x]
```

* Izmantojiet šo režīmu, ja nelietojat tālvadības pulti. Kad tikla barošana tiek ieslēgta/izslēgta, ārējās vadības pults tiek atbloķēta.

13. Līdzsvars (Komanda : k t)

- Lai regulētu balansu.

Līdzsvaru varat regulēt arī izvēlnē AUDIO.

Pārraide

```
[k][t][ ][Set ID][ ][Data][Cr]
```

Datu min. vērtība: 00 ~ maks. vērtība: 64

* Sk. "Reālo datu kartēšana 1". Sk. 114. lpp.

Apliecinājums

```
[t][ ][Set ID][ ][OK/NG][Data][x]
```

14. Krāsu siltums (Komanda: k u)

- Lai regulētu krāsu siltumu.

CSM varat regulēt arī izvēlnē PICTURE (ATTĒLS).

Pārraide

```
[k][u][ ][Set ID][ ][Data][Cr]
```

Dati 00: Medium 01: COOL(Auksta) 02: Warm(Silta)

Apliecinājums

```
[u][ ][Set ID][ ][OK/NG][Data][x]
```

15. Anormāls stāvoklis (Komanda: k z)

- Lai atpazītu anormālu stāvokli.

Pārraide

```
[k][z][ ][Set ID][ ][FF][ ][Cr]
```

Dati FF: Lasīt

Apliecinājums

```
[z][ ][Set ID][ ][OK/NG][Data][x]
```

Dati 00: Normāls (Barošana ieslēgta un ir signāls)
01: Nav signāla (Power On) (Barošana ieslēgta)
02: TV izslēgšana ar tālvadības pulti
03: TV izslēgšana ar funkciju Sleep Time (Miega režīms)
04: TV izslēgšana ar funkciju RS-232C
05: 5V izslēgšana
06: Maiņstrāvas barošanas izslēgšana
07: TV izslēgšana ar funkciju Fan Alarm (Ventilatora trauksme)
08: TV izslēgšana ar funkciju Sleep Time (Miega režīms)
09: TV izslēgšana ar funkciju Auto sleep (Automātiskais miegs)
a: Izslēdziet TV ar AV plates atpazīšanu.

* Šī funkcija ir "tikai lasīšanai".

PIELIKUMS

16. ISM metode (TIKAI PLAZMAS TV) (Komanda: j p)

- Lai kontrolētu ISM metodi. ISM metodi varat regulēt arī izvēlnē OPTION.

Pārraide

[j][p][][Set ID][][Data][Cr]

Dati 01: Inversion
02: Orbiter
04: White wash
08: Normal

Apliecinājums

[p][][Set ID][][OK/NG][Data][x]

17. Power Saving (Enerģijas taupīšana) (tikai plazmas TV) (Komanda: j q)

- Lai samazinātu monitora enerģijas patēriņu. Mazu enerģijas patēriņu varat iestatīt arī izvēlnē OPTION.

Pārraide

[j][q][][Set ID][][Data][Cr]

Datu min. vērtība: 00 ~ Maks. vērtība: 04 (*pārsūtīts heksadecimālajā kodā)

Apliecinājums

[q][][Set ID][][OK/NG][Data][x]

18. Automātiskā konfigurēšana (Komanda: j u)

- Lai korigētu attēla pozīciju un automātiski samazinātu attēla šūpošanos. Šī komanda darbojas tikai RGB (PC) režīmā.

Pārraide

[j][u][][Set ID][][Data][Cr]

Dati 01: Lai iestatītu

Apliecinājums

[u][][Set ID][][OK/NG][Data][x]

* Reālo datu kartēšana 1

00 : Solis 0
⋮
A : Solis 10 (Televizora ID 10)
⋮
F : Solis 15 (Televizora ID 15)
10 : Solis 16 (Televizora ID 16)
⋮
64 : Solis 100
⋮
6E : Solis 110
⋮
73 : Solis 115
74 : Solis 116
⋮
C7 : Solis 199
⋮
FE : Solis 254
FF : Solis 255

* Reālo datu kartēšana 2

00 : -40
01 : -39
02 : -38
⋮
28 : 0
⋮
4E : +38
4F : +39
50 : +40

19. Equalize (Pielīdzināt) (Komanda: j v)

- Lai regulētu pielīdzināšanu.

Pārraide

[j][v][][Set ID][][Data][Cr]

MSB								LSB		
0	0	0	0	0	0	0	0	0	0	0

└─ Frekvence ─┘ └─ Solis ─┘

Frekvence : 1. 120Hz
2. 200Hz
3. 500Hz
4. 1.2kHz
5. 3kHz
6. 7.5kHz
7. 12kHz

Solis (frekvences dati):

Sk. "Reālo datu kartēšana 3". Sk. 115. lpp.

Apliecinājums

[v][][Set ID][][OK/NG][Data][x]

* Pielīdzināt komandas izteiksmi

7	6	5	4	3	2	1	0	Frekvence
0	0	0						120Hz
0	0	1						200Hz
0	1	0						500Hz
0	1	1						1.2KHz
1	0	0						3KHz
1	0	1						7.5KHz
1	1	0						12KHz

			Solis					OSD vērtība
7	6	5	4	3	2	1	0	
			0	0	0	0	0	-24
		
			0	1	1	1	1	0
		
			1	1	1	1	1	24

Piemērs) Ja vēlaties iestatīt 500 Hz frekvenci un vērtību - 20 OSD (ekrāna) izvēlnē, skatiet "Reālo datu kartēšana 3", tad atrodiēt soļa vērtību - 20.

010 (500 Hz) 00011(3. solis) => 01000011 => 43 (heksadecimālā sistēmā): [j][v][][Set ID][][43][Cr]

3 frekvences biti un 5 soļa biti kopā ir 8 biti (1 baits). Mainiet 8 bitus uz heksadecimālo kodu.

20. Tune Command (Noskaņošanas komanda) (Komanda: m a)

► Izvēlieties kanālu šādam fiziskajam numuram.
Pārraide

[m][a][][Set ID][][Data0][][Data1][][Data2][Cr]

Dati00 (Data00): augstākā kanāla dati

Dati01 (Data01): zemākā kanāla dati
piem., Nr. 47 -> 00 2F (2FH)

Nr. 394 -> 01 88 (188H),

DTV Nr. 0 -> patvaļīgi

Dati02 (Data02) 0x00 : ATV galvenais,
0x10 : DTV galvenais,
0x20 : Radio

Kanāla datu diapazons

Analogais — min.: 00 ~ maks. vērtība: 63 (0~99)

Digitālais — min.: 00 ~ maks. vērtība: 3E7 (0~999)

Apliecinājums

[a][][Set ID][][OK/NG][Data][x]

Dati min. vērtība: 00 ~ maks. vērtība: 7DH

21. Kanāla Pievienošana/Izlaišana (Komanda: m b)

► Lai iestatītu izlaišanas statusu pašreizējai programmai.
Pārraide

[m][b][][Set ID][][Data][Cr]

Data 00 : Skip(Izlaišana) 01 : Add(Pievienošana)

Apliecinājums

[b][][Set ID][][OK/NG][Data][x]

22. Key (Taustiņš)(Komanda: m c)

► Lai sūtītu infrasarkanu staru tālvadības pults
atslēgas kodu.

Pārraide

[m][c][][Set ID][][Data][Cr]

Dati : Key code (Atslēgas kods) – Sk. 108lpp.

Apliecinājums

[c][][Set ID][][OK/NG][Data][x]

23. Kontroles aizmugurapgaisojums (Komanda: m g) (Tikai LCD TV)

► Lai kontrolētu aizmugurapgaisojumu.

Pārraide

[m][g][][Set ID][][Data][Cr]

Dati: datu min. vērtība: 00 ~ maks.: 64 (* pārsūtīts
heksadecimālais kodā)

Apliecinājums

[g][][Set ID][][OK/NG][Data][x]

24. Input select (Ieejas izvēle) (Komanda : x b) (Galvenā attēla ieeja)

► Lai izvēlētos ieejas avotu galvenajam attēlam.
Pārraide

[x][b][][Set ID][][Data][Cr]

Dati : Structure (Struktūra)

MSB				LSB			
0	0	0	0	0	0	0	0
└─ Ārējā ieeja ┘				└─ Ieejas numurs ┘			

Ārējā ieeja				Dati
0	0	0	0	DTV
0	0	0	1	Analogais signāls
0	0	1	0	AV
0	1	0	0	Kombinētais signāls
0	1	1	0	RGB
1	0	0	1	HDMI

Ieejas numurs				Dati
0	0	0	0	Input1 (Ieeja 1)
0	0	0	1	Input2 (Ieeja 2)
0	0	1	0	Input4 (Ieeja 4)

Apliecinājums

[b][][Set ID][][OK/NG][Data][x]

* Reālo datu kartēšana 3 (Pielīdzināt)

Solis : OSD	Solis : OSD
00 : -24	16 : 1
01 : -23	17 : 3
02 : -21	18 : 4
03 : -20	19 : 6
04 : -18	20 : 7
05 : -16	21 : 9
06 : -15	22 : 10
07 : -13	23 : 12
08 : -12	24 : 13
09 : -10	25 : 15
10 : -8	26 : 16
11 : -7	27 : 18
12 : -5	28 : 19
13 : -4	29 : 21
14 : -2	30 : 22
15 : 0	31 : 24

LG Electronics Inc.