



Használati útmutató

F1447TD(1~9)
F1247TD(1~9)



A berendezés használatba vétele előtt, kérjük, figyelmesen olvassa át ezt az útmutatót.

Köszönjük, hogy az LG automata mosógépet vásárolta meg! Kérjük, figyelmesen olvassa végig a felhasználói kézikönyvet, amelynek utasítási segítségét nyújtanak a mosógép biztonságos üzembe helyezéséhez, használatához és karbantartásához. Tartsa könnyen elérhető helyen, hogy a készülék használata közben is belelaphozhasson. Jegyezze fel mosógépe típus- és gyártási számát.

Hibaelhárítás

	- A környék vízellátása nem megfelelő. - A vízcsap nincs teljesen nyitva. - A vízellátó cső megtört. - A vízellátó cső szűrője eldugult. <i>igen-satt.</i>	Nyisson meg egy másik csapot a házban. Teljesen nyissa ki a csapot. Egyenesítse ki a csövet. Ellenőrizze a szűrő állapotát.
	- A leveztőcső megtört, vagy eldugult. - A leveztőcső szűrő eldugult.	Tisztítsa és egyenesítse ki a leveztőcsövet. Tisztítsa ki a szűrőt. További információt a „Leeresztő szivattyú szűrőjének tisztítása” című részben talál.
	- Túl kevés ruhát töltött be. - A töltet nincs egyensúlyban. - A csomagolást és minden rögzítőcsavart el kell távolítani a mosógép használata előtt. Ellenkező esetben a készülék súlyosan károsodhat. - A bűzelmélet szakképzett szerelőnek vagy műszerésznek kell elvégeznie. - Az elektromos csatlakozások kialakítását képzett villanyszerelő végezze. - Soha ne helyezze a készüléket a tápellátó kábelre. - Ha a készüléket szőnyegre helyezik, gondoskodjanak róla, hogy alatta a levegő szabadon mozoghasson. - Mindig húzza ki a dugaszt az aljzatról és zárja el a vízcsapot a gép használata után. A készülék áramtalanításakor a csatlakozó dugaszt húzza, ne a tápkábelt. Nedves kézzel ne nyúljon a csatlakozó dugaszhoz. - Ne terhelje túl a készüléket. - Csak mosógépben mosható textilákat mosson a készülékkel. Ha kétségei vannak a textil moshatóságával kapcsolatban, ellenőrizze a bevarrt címke jelzéseit. - Soha ne helyezzen elektromos fűtőberendezést, gyertyát, stb. a berendezés közelébe. A készülék meggyulladhat, vagy egyes részei deformálódhatnak. - Nyja a víztől és a nedvességtől is. A nedvesség áramútját, illetve tüzet okozhat. - A készüléket megfelelő, 220-240V-os fali csatlakozóaljzathoz kapcsolja. Soha ne használjon hosszabbítót vagy elosztót. - Ūrtsen ki minden zsebet. A kemény vagy éles tárgyak -mint pl. a fémpéncz, tű, szög, csavar vagy kő- a készülék súlyos károsodást okozhatnak. A kiegyensúlyozatlan mosótöltet erőteljes rázkódást okozhat. Ha a mosógép terhelés nélkül is rázkódik, hívja a hivatalos márkaszervizt. - Ne mosson vagy szárítson gyúlékony vagy robbanásveszélyes anyagban mosott, áztatott, illetve ilyen anyaggal szennyezett ruhadarabokat a mosógépben (pl. viasz, olaj, festék, gázolaj, szírtalanító, vegytisztító oldószerek, benzín stb.). Ez tüzet vagy robbanást okozhat. - Soha ne tegyen a készülékbe ásványi olaj bevonatú termékeket (pl. esőkabát, műanyag öv, stb.). Ha felteitávitolt használt valamilyen ruhaneműn, az oldószert alaposan öblítse ki belőle még mielőtt a mosógépbe tenne. - Ez olaj visszamaradhat a mosótartályban a teljes mosási ciklus alatt, ami a szárítás során tüzet okozhat, ezért ne mosson olajos ruhát a gépben. - Ne működtesse a mosógépet olyan helyiségben, ahol gyúlékony anyagokat, pl. olajat, benzint, illetve gyúlékony gázt tárolnak. Ezek az anyagok tüzet vagy robbanást okozhatnak. Soha ne használjon éghető tisztítószert. - Csak az előírt mennyiségben használjon vízlágyítót. A túlzott mennyiség károsíthatja a szöveteket. - Mosás után tartsa nyitva a készülék ajtaját, hogy megővja az ajtószigetelést. - Mielőtt kinyitná az ajtót, ellenőrizze, hogy a víz teljesen kifolyt-e a mosógépből. Soha ne nyissa ki az ajtót, ha még maradt a gépben víz. A forró víz sérülést okozhat. - Állatok vagy gyerekek esetleg bemászhatnak a mosógépbe. Ezért mindig ellenőrizze a gépet használat előtt. - Mosás alatt az üvegablak felforrósodik. Tartsa távol a gyerekeket a készüléktől, amikor az még be van kapcsolva. - Soha ne próbálja megjavítani a mosógépet. A szakszerűen javítás személyi sérülést és a készülék súlyos károsodását okozhatja. - A készülék javítását és karbantartását csak hivatalos márkaszerviz végezheti eredeti cserealkatrészek felhasználásával. - Ha kicseréli a mosógépet, vágja le az elektromos csatlakozóvezeteket, hatástalanítsa az ajtózárat is, nehogy kisgyerekek belemászhatnak és benne ragadjanak. - Ha a berendezést szőnyeggel ellátott helyiségben helyezik üzembe, ügyeljen, a szőnyeg ne zárja el a nyílást. - Ha a készülék víz alá került, hívja a márkaszervizt. A nedvesség áramútját, illetve tüzet okozhat. - A szűrő és a mosószer-adagoló fedelét üzemelés alatt tilos kinyitni. - A mosószerkezet tartsa távol a gyerekektől. Ezek mérgezést okozhatnak.	Adjon 1-2 hasonló darabot a mosáshoz a töltet kiegyensúlyozása érdekében. Rendezze át a betöltött ruhát a megfelelő centrifugálás érdekében.
	- Nyitva hagyta, vagy nem zárta be tökéletesen az ajtót.	Zárja be az ajtót. Ha a „dE” jelzés nem törődik, hívja a márkaszervizt.
		Húzza ki a csatlakozókábelt és hívja a szervizt.
	- Rendszeres túltöltés a hibás vízzáró szelep miatt.	Zárja el a csapot. Húzza ki a csatlakozókábelt. Hívja a szervizt.
	- Vízszint-érzékelő hibája.	
	- Motor túlterheltség.	
	- A mosógép üzemelése közben áramkimaradás volt.	Indítsa újra a programot

Csörgés és csattogás	Idegen tárgy, például egy pénzérme vagy biztosítótű kerülhetett a dobba vagy a szivattyúba.
Dübögő hang	A nagy mennyiségű töltet okozhat dübögő hangot, ez általában normális. Ez rendszerint nem jelez rendellenességet.
Rezgésre utaló zaj	Eltávolította az összes rögzítőcsavart és a csomagolóanyagot?
Szivárog a víz	Ellenőrizze és szorítsa meg a cső csatlakozót. Hárítsa el a dugulást. Szükség esetén forduljon vízvezeték-szerelőhöz.
Túlzott habképződés	Túl sok, vagy nem megfelelő mosószer.
A mosógép nem indul	Lehet, hogy az elektromos csatlakozókábel nincs bedugva, vagy lazán csatlakozik.
A mosógép nem centrifugál	Ellenőrizze, hogy szorosan be van-e zárva az ajtó.
Az ajtó nem nyílik	Ha a mosógép elindult, biztonsági okokból az ajtó nem lehet kinyitni. Várjon egy-két percig, mielőtt kinyitja az ajtót - adjon időt az elektronikus zárserkezetnek a kioldásra.

Használatra vonatkozó biztonsági útmutató

A mosógép használata előtt figyelmesen olvasson el minden beüzemelésre vonatkozó utasítást. Pontosabban kövesse az útmutatóban foglaltakat. A használati utasítást tartsa könnyen elérhető helyen, hogy a későbbiekben is felhasználhassa. Ha a készüléket eladja, vagy másnak adja át használatra, adja át az új tulajdonosnak ezt a használati utasítást is. A következő figyelmeztetéseket biztonsági okokból szigorúan be kell tartani - a berendezés beállítása és üzembe helyezése előtt feltétlenül olvassa el ezeket.

- Rendeltetés: Ez a berendezés kizárólag háztartási használatra készült. A készüléket kizárólag textilanyagok mosására használja, hideg csapvízre kötve megengedett, és mindig automata mosógépben van használatra gyártott mosószerkezet használjon. Minden ettől eltérő használat elintézetes a készülék rendeltetésével, ezáltal a gyártó felelősségvállalásának megszűnését eredményezi.
- A készüléket csak felnőtt használhatja. Ne engedje, hogy gyerekek a kezelőszervekhez nyúljanak vagy játszanak a készülékkel.
- Soha ne alakítsa át a készüléket, ez veszélyes.
- A készülék nehéz. Szállítása körültekintést igényel.
- A csomagolást és minden rögzítőcsavart el kell távolítani a mosógép használata előtt. Ellenkező esetben a készülék súlyosan károsodhat.
- A bűzelmélet szakképzett szerelőnek vagy műszerésznek kell elvégeznie.
- Az elektromos csatlakozások kialakítását képzett villanyszerelő végezze.
- Soha ne helyezze a készüléket a tápellátó kábelre.
- Ha a készüléket szőnyegre helyezik, gondoskodjanak róla, hogy alatta a levegő szabadon mozoghasson.
- Mindig húzza ki a dugaszt az aljzatról és zárja el a vízcsapot a gép használata után. A készülék áramtalanításakor a csatlakozó dugaszt húzza, ne a tápkábelt. Nedves kézzel ne nyúljon a csatlakozó dugaszhoz.
- Ne terhelje túl a készüléket.
- Csak mosógépben mosható textilákat mosson a készülékkel. Ha kétségei vannak a textil moshatóságával kapcsolatban, ellenőrizze a bevarrt címke jelzéseit.
- Soha ne helyezzen elektromos fűtőberendezést, gyertyát, stb. a berendezés közelébe. A készülék meggyulladhat, vagy egyes részei deformálódhatnak.
- Nyja a víztől és a nedvességtől is. A nedvesség áramútját, illetve tüzet okozhat.
- A készüléket megfelelő, 220-240V-os fali csatlakozóaljzathoz kapcsolja. Soha ne használjon hosszabbítót vagy elosztót.
- Ūrtsen ki minden zsebet. A kemény vagy éles tárgyak -mint pl. a fémpéncz, tű, szög, csavar vagy kő- a készülék súlyos károsodást okozhatnak. A kiegyensúlyozatlan mosótöltet erőteljes rázkódást okozhat. Ha a mosógép terhelés nélkül is rázkódik, hívja a hivatalos márkaszervizt.
- Ne mosson vagy szárítson gyúlékony vagy robbanásveszélyes anyagban mosott, áztatott, illetve ilyen anyaggal szennyezett ruhadarabokat a mosógépben (pl. viasz, olaj, festék, gázolaj, szírtalanító, vegytisztító oldószerek, benzín stb.). Ez tüzet vagy robbanást okozhat.
- Soha ne tegyen a készülékbe ásványi olaj bevonatú termékeket (pl. esőkabát, műanyag öv, stb.). Ha felteitávitolt használt valamilyen ruhaneműn, az oldószert alaposan öblítse ki belőle még mielőtt a mosógépbe tenne.
- Ez olaj visszamaradhat a mosótartályban a teljes mosási ciklus alatt, ami a szárítás során tüzet okozhat, ezért ne mosson olajos ruhát a gépben.
- Ne működtesse a mosógépet olyan helyiségben, ahol gyúlékony anyagokat, pl. olajat, benzint, illetve gyúlékony gázt tárolnak. Ezek az anyagok tüzet vagy robbanást okozhatnak. Soha ne használjon éghető tisztítószert.
- Csak az előírt mennyiségben használjon vízlágyítót. A túlzott mennyiség károsíthatja a szöveteket.
- Mosás után tartsa nyitva a készülék ajtaját, hogy megővja az ajtószigetelést.
- Mielőtt kinyitná az ajtót, ellenőrizze, hogy a víz teljesen kifolyt-e a mosógépből. Soha ne nyissa ki az ajtót, ha még maradt a gépben víz. A forró víz sérülést okozhat.
- Állatok vagy gyerekek esetleg bemászhatnak a mosógépbe. Ezért mindig ellenőrizze a gépet használat előtt.
- Mosás alatt az üvegablak felforrósodik. Tartsa távol a gyerekeket a készüléktől, amikor az még be van kapcsolva.
- Soha ne próbálja megjavítani a mosógépet. A szakszerűen javítás személyi sérülést és a készülék súlyos károsodását okozhatja.
- A készülék javítását és karbantartását csak hivatalos márkaszerviz végezheti eredeti cserealkatrészek felhasználásával.
- Ha kicseréli a mosógépet, vágja le az elektromos csatlakozóvezeteket, hatástalanítsa az ajtózárat is, nehogy kisgyerekek belemászhatnak és benne ragadjanak.
- Ha a berendezést szőnyeggel ellátott helyiségben helyezik üzembe, ügyeljen, a szőnyeg ne zárja el a nyílást.
- Ha a készülék víz alá került, hívja a márkaszervizt. A nedvesség áramútját, illetve tüzet okozhat.
- A szűrő és a mosószer-adagoló fedelét üzemelés alatt tilos kinyitni.
- A mosószerkezet tartsa távol a gyerekektől. Ezek mérgezést okozhatnak.

- Hulladékkezelés**
- Ha ez az áthúzott keresek személtároló jel látható egy terméken, az azt jelenti, hogy vonatkozik rá az EK 2002/96 számú Európai Irányelv.
 - Minden elektromos és elektronikai berendezésből származó hulladékot a közüzemi hulladéktól elkülönítve kell kezelni az erre a célra állami vagy helyi hatóságok által kijelölt gyűjtőhelyeken.
 - A már nem használt berendezés megfelelő kezelésével csökkentheti az esélyét annak, hogy az hulladékként káros hatással legyen a környezetre vagy az emberi egészségre.
 - A már nem használt berendezés ártalmatlanítására vonatkozó további információért forduljon lakóhelyének polgármesteri hivatalához, a hulladékkezelő szolgáltatóhoz, vagy ahhoz az üzlethez, ahol a készüléket vásárolta.

A leeresztő cső beszerelése

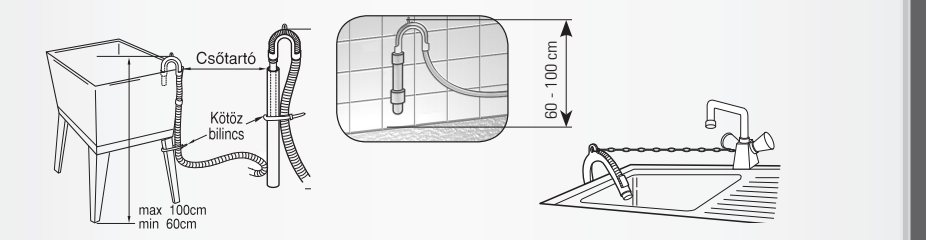
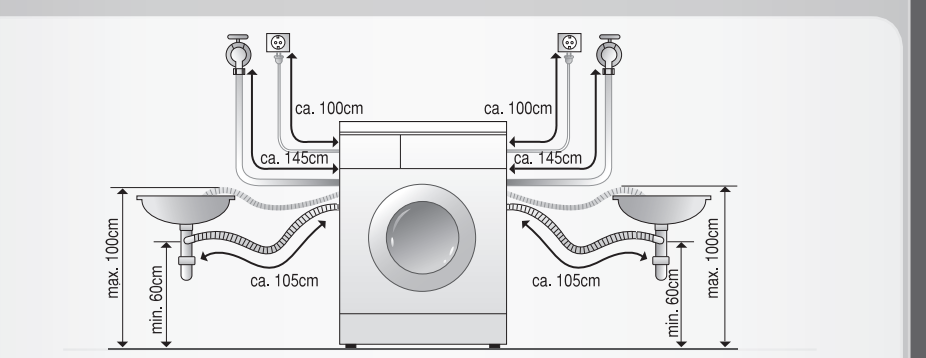

- A levezetőcsövet nem szabad a padlószintnél 100 cm-rel magasabban bekötni.
- A levezetőcső megfelelő rögzítése megakadályozza a vízszivárgás okozta károsodás keletkezését a padlóban.
- Ha a levezetőcső túl hosszú, ne próbálja azt erővel visszanyomni a gép testébe. Ez rendellenes zajt eredményez.

Szintezés

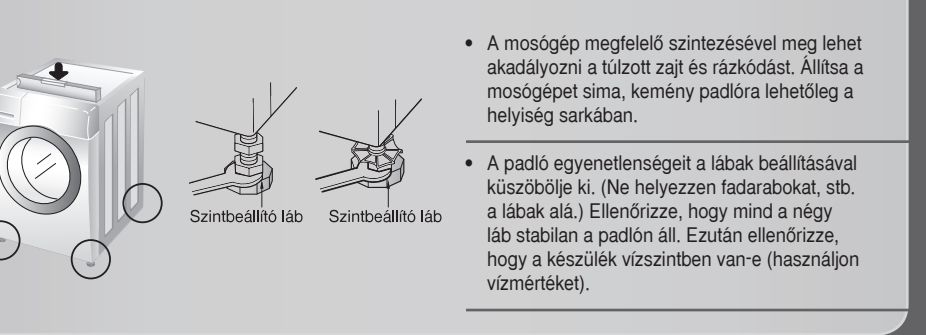

- A mosógép megfelelő szintezésével meg lehet akadályozni a túlzott zajt és rázkódást. Állítsa a mosógépet sima, kemény padlóra lehetőleg a helyiség sarkában.
- A padló egyenletlenségeit a lábak beállításával küszöbölje ki. (Ne helyezzen fadarabokat, stb. a lábak alá.) Ellenőrizze, hogy mind a négy láb stabilan a padlón áll. Ezután ellenőrizze, hogy a készülék vízszintben van-e (használgjon vízmértéket).

Az üzembe helyezésre vonatkozó biztonsági útmutató

A gép üzembe helyezésre és tárolásakor ügyeljen arra, hogy az ne legyen kitéve fagyponat alatti hőmérsékletnek vagy az időjárás viszontagságainak. A mosógép földelését úgy alakítsa ki, hogy minden vonatkozó szabálynak és előírásnak megfeleljen. Gondoskodjon arról, hogy az alsó nyílás szabadon maradjon, ha a mosógépet szőnyeggel ellátott helyiségben helyezik üzembe. Azokban az országokban, ahol egyes területek csőtánnal vagy más kártevővel fertőzöttek lehetnek, különös figyelmet kell fordítani a berendezésnek és környezetének állandó tisztán tartására. A csőtányok vagy más kártevők által okozott kárna nem vonatkoznak a jótállás feltételei.

A készülék elhelyezésével kapcsolatos FIGYELMEZTETÉSEK

- Állítsa a mosógépet egyenes, kemény padlóra. Ellenőrizze, hogy a mosógép körül levegőáramlást nem akadályozza szőnyeg, padlószőnyeg, stb.
- Soha ne próbálja a padló egyenletlenségeit fadarabbal, hullámpapír darabbal vagy hasonlókkal kijavítani.
- Ha nem lehet elkerülni, hogy a mosógép gázúzhely vagy széntüzelésű kályha mellé kerüljön a tűzhely vagy lályha felőli oldalon alumínium fóliával borított szigetelő (35x60) kell a két berendezés közé helyezni.
- A mosógépet nem szabad olyan helyiségben elhelyezni, ahol a hőmérséklet 0o0°C alá süllyedhet.
- Kérjük, a mosógép elhelyezésekor gondoskodjon arról is, hogy az esetleges meghibásodás esetén a szerelő könnyen hozzáférjen a berendezéshez.
- A csomagolásban mellékelt csavarokkal állítsa be a lábakat úgy, hogy a berendezés stabilan álljon. Legalább 20 mm távolságnak lennie kell a mosógép teteje és a munkapult között.

A csatlakozókábelre vonatkozó FIGYELMEZTETÉS

Azt ajánljuk, hogy minden egyes berendezést külön áramkörre kapcsoljon, azaz olyan egyetlen kivezetéses áramkörre, amelynek nincs további csatlakozója, vagy leágazó áramkörre. Ellenőrizze a berendezés műszaki adatait ebben a kézikönyvben. Ne terhelje túl a fali csatlakozóaljzatról. A túlterhelt, kilazult vagy sérült fali csatlakozóaljzatok, hosszabbító kábelek, sérült csatlakozó kábelek, illetve a sérült, szakadt vezetékiszigetelés veszélyes. Ezek mind áramütést vagy tüzet okozhatnak. Időnként ellenőrizze mosógépe vezetékét, és ha annak külseje sérülést vagy rongálódást mutat, húzza ki a csatlakozóból, ne használja a berendezést, és cseréltesse ki pontosan ugyanolyan cseredarabbal egy hivatalos márkaszervizben. Védje az elektromos csatlakozókábelt a fizikai vagy mechanikai behatástól, például a csavarodástól, megtöréstől, ügyeljen továbbá arra, hogy az ajtóval ne zárja oda, és ne lépjenek rá. Különösen figyeljen a csatlakozódugaszokra, aljzatokra és arra a pontra, ahol a vezeték kilép a készülékből. Azt ajánljuk, hogy használjon rövidzárlat-érzékelő berendezést a hálózati áramkörben.

A készülék elhelyezésével és mozgásával kapcsolatos FIGYELMEZTETÉSEK

Ezt a berendezést nem vízi vagy mobil helyen való üzemeltetésre (pl. lakókocsi, vagy repülőgép) tervezték. Zárja el a főcsapot, ha a gépet hosszabb ideig nem használná (pl. nyaralás), különösen, ha nincs padlóelfolyó a gép közvetlen közelében. Ha elszállítja a készüléket, használja az eredeti csomagolást. Hatástalanítsa az ajtózárat is, nehogy kisgyerekek belemászhatnak és bent ragadjanak. A csomagolóanyag (fólia, habszivacs) is veszélyt jelenthet a gyerekekre. Fulladást okozhat! Mindenféle csomagolóanyagot tartsa távol a gyerekektől.

A padlófűtésre vonatkozó FIGYELMEZTETÉS

- A felületnek tisztának, száraznak és vízszintesnek kell lennie.
- Állítsa a mosógépet egyenes, kemény padlóra.
- A mosógép megfelelő elhelyezése és szintezése hosszú, szabályszerű és megbízható működést eredményez.
- A mosógépnek tökéletesen vízszintben és szilárdan kell állnia.
- Nem billeghet működés közben.
- A területnek, ahol elhelyezi a mosógépet, tisztának kell lennie, nem lehet rajta padlóviasz, vagy más síkosságot növelő bevonat.
- Ügyeljen rá, hogy a mosógép lába ne álljon vízben. Ha ez megtörténik, az szintén növeli a csúszkálás lehetőségét.

Műszaki jellemzők

Megnevezés	Előöltős mosógép	Mosóteljesítmény	8 kg
Tápfeszültség	220-240 V~, 50 Hz	Vízfogyasztás	56 l (7 l / kg)
Be foglalo méretek	600(SZ) x 590(M) x 850mm(M)	Megengedett víznyomás	1.0-10 bar (100-1000kPa)
Tömeg	63 kg	Zajszint	Mosás 57dB(A) Centrifugálás 75dB(A)
Maximum teljesítmény	2100W		

A csomagolás eltávolítása

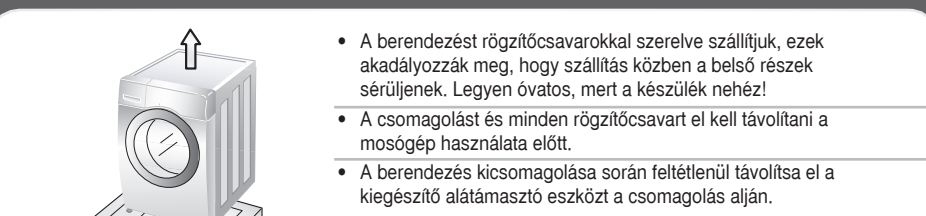

- A berendezést rögzítőcsavarokkal szerelve szállítjuk, ezek akadályozzák meg, hogy szállítás közben a belső részek sérüljenek. Legyen óvatos, mert a készülék nehéz!
- A csomagolást és minden rögzítőcsavart el kell távolítani a mosógép használata előtt.
- A berendezés kicsomagolása során feltétlenül távolítsa el a kiegészítő átalámasztó eszközt a csomagolás alján.

Örizzze meg az eredeti csomagolást a jövőbeni szállításhoz. A helyi törvényi előírásoknak megfelelően kezelje a csomagolóanyagot.

Rögzítőcsavarok a szállításhoz



A berendezést rögzítőcsavarokkal szerelve szállítjuk, ezek akadályozzák meg, hogy szállítás közben a belső részek sérüljenek. Ha a rögzítőcsavarokat nem távolítja el, az erőteljes rázkódást, zajt és rendellenes működést okozhat.



A 4 csavar lecsavarásához használja a mellékelt villáskulcsot.

A készülék elhelyezésére vonatkozó követelmények

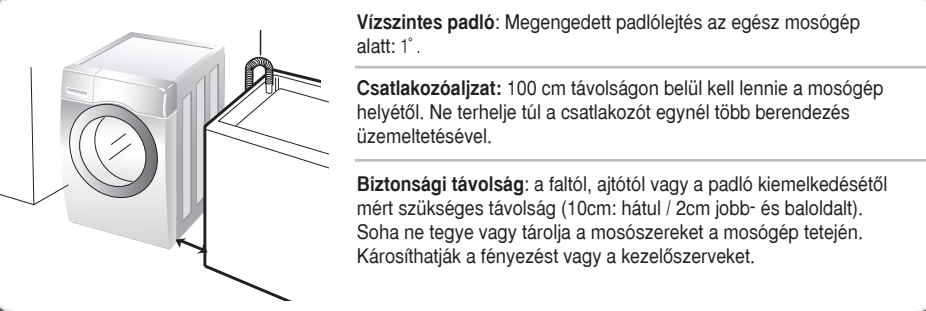

Elektromos csatlakozás

1. Ne használjon hosszabbítót vagy elosztót.
 2. Ha a csatlakozóvezeték sérült, a gyártónak, szervizképviseletének, vagy más hasonlóan képzett szakembernek kell kicserélnie a vezetékét a balesetveszély elkerülése érdekében.
 3. Mindig húzza ki a dugaszt az aljzatról és zárja el a vízcsapot a gép használata után.
 4. A mosógépet mindig az előírás szerint földelt aljzatra csatlakoztassa.
 5. A berendezést úgy kell elhelyezni, hogy a dugasz könnyen elérhető legyen.
- A mosógép javítását csak képzett szakember végezheti. A gyakorlatlan személy által végzett javítás sérülést vagy súlyos üzemzavart okozhat. Lépjen kapcsolatba a helyi szervizképviselettel.
 - Ne üzemeltesse mosógépet olyan helyiségben, ahol fagyponat alatti hőmérséklet is előfordulhat. Az elfagyott vezeték nyomás alatt roncsolódhatnak. Az elektronikus vezérlőegység működése is megbízhatatlanná válhat fagyponat alatti hőmérsékleten.
 - Ha a mosógépet a téli hónapokban szállítják le és a hőmérséklet fagyponat alatt van, tartsa a mosógépet néhány óráig szobahőmérsékleten, mielőtt üzembe helyezi.

A vízellátó gumicső felszerelése

A hűtőgéppel együtt szállított gumicsövet kell használni. Régi csövek nem használhatók.

A víznyomásnak 1.0-10 bar (100kPa~1000kPa) között kell lennie.

A gumicső felszerelésekor ügyeljen, nehogy megszakítsa vagy kicsorbitsa a csavarmenteket.

Ha a víznyomás 1000kPa-nál magasabb, nyomáscsökkentőt kell alkalmazni.



- Két gumitömítést adunk a vízbevezető csőhöz. Ezek hivatottak megakadályozni a vízszivárgást.
- Ellenőrizze, hogy elég szoros-e a rögzítés.
- Időnként ellenőrizze a gumicső állapotát, és szükség esetén cserélje ki.
- Ellenőrizze, hogy a cső nincs-e megtörve vagy megcsavarodva.

Ha vízbekötés után víz szivárog a gumicsővön, ismétlje meg ezeket a lépéseket. A leghagyományosabb csaptelepet használja a gumicső bekötéséhez. Ha a csap vége négyszögletes vagy túlságosan nagy, távolítsa el a közgyűrűt mielőtt a csatlakoztatást elvégzi.

Előkészületek

A GÉP ELLENŐRZÉSE

Soha ne használjon hibás gépet! Bármilyen műszaki hiba esetén először húzza ki a dugaszt az aljzatról és zárja el a vízcsapot.

VÍZELLÁTÁS

Nyissa ki a vízcsapot.

HELYEZZE EL A VÍZLEVEZETŐ CSÖVET

A levezető cső csatlakozókörökét csatlakoztassa pl. a mosóedényhez.

DUGJA BE A CSATLAKOZÓT A KONNEKTORBA

Nedves kézzel ne nyúljon a csatlakozó dugaszhoz! A készülék áramtalanításakor soha ne a tápkábelt húzza.

MOSÁS ÉS A GÉP FIGYELMES HASZNÁLATA

- űrítse ki a zsebeket
- vegye le a fém csatokat, stb.
- a kényes textilákat helyezze mosóhálóba
- húzza föl a cipzáraikat

ELTÉRŐ SZENNYEZETTSÉGŰ RUHANEMŰ MOSÁSA

- enyhén - mossa elkülönítve az új ruhadarabokat
- - ne alkalmazza az előmosás funkciót
- erősen - a szennyezett területek előzetes kezelése javasolt
- - előmosás

A VÍZ KEZELÉSE

- 3-as (és magasabb) keménységű víz esetén használjon vízlágyítót

A MOSÓDOB GONDOS KEZELÉSE

- távolítsa el az idegen tárgyakat
- hagyja nyitva az ajtót, hogy a dob kiszáradhasson
- rendszeresen ellenőrizze a gumitömítéseket

KÖRNYEZETKIMÉLŐ MOSÁS

- használja ki a maximális mosókapaacitást
- ha elkerülhető, ne alkalmazza az előmosás funkciót
- ha lehetséges, használjon rövid programot

Anyagkezelési jelzések

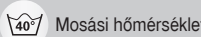

Mosási hőmérséklet

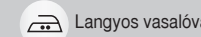

Langyos vasalóval

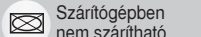

Szárítógépben nem szárítható



Fektetve szárítandó

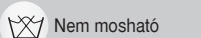

Nem mosható



Magas vasalási hőmérséklet

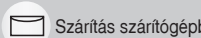

Szárítás szárítógépben

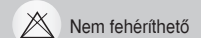

Nem fehérlhető

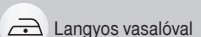

Langyos vasalóval

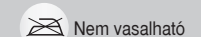

Nem vasalható

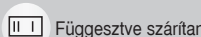

Függesztve szárítandó



Fehéríthető

Adagolófiók

A Előmosás

Szokásosan szennyezett ruhanemű esetén kis mennyiségű mosószert használjon. Ne használja az előmosás funkciót. Folyékony mosószert esetén emelje meg a lemezt.

B Főmosás

Erősen szennyezett ruhák mosásakor ide töltse a mosószert 1/4 részét és válasszon ki egy előmosó programot.

C Öblítő

Ne töltse túl az öblítőt a maximumot jelző vonalra. Az erősen koncentrált (sűrű) öblítővel vízzel kell hígítani.

Mosóprogramok táblázata

Program	Szállítástípus	Víz hőfok (Opció - val asztható)	Opciók / Választható funkciók	Maximális töltet
Pamut	Szintartó ruhanemű (ingek, hálóing, pizsama, stb.) és enyhén szennyezett fehér pamut (fehéremű)	60°C (Hideg, 30°C, 40°C, 95°C)	- Késleltetett indítás - Áztatás - Gyűrődésvédelem	Besorolás szerint
Pamut gyors	Enyhén szennyezett és kis mennyiségű ruhanemű	40°C (Hideg, 30°C, 60°C)	- Higiénikus öblítés - Intenzív - Előmosás	Kevesebb mint 6kg
Szintetikus	Poliamid, akril, poliészter	60°C (Hideg, 30°C, 40°C)	- Öblítés+Centrifugálás	Kevesebb mint 4kg
Fél töltet+	Pamut és kevert pamut anyagokhoz *Gazdaságos mosás kis ruhatöltet esetén is. Félöltétre optimalizálva.	60°C (Hideg, 30°C, 40°C)		
Paplan, takaró	pehellyel töltött gyapot ágynemű, párna, takaró vagy ágytakaró kevés pehelytöltéssel.	40°C (Hideg, 30°C)		1 king size (9 Tonna)
Kézi / Gyapjú mosás	*Kézzel mosható / *Kézi mosás* jelzésű kényes és gyapjú ruhanemű	30°C (Hideg, 40°C)	- Késleltetett indítás - Intenzív - Öblítés+Centrifugálás	Kevesebb mint 2kg
Kímélő	Finom, kényes anyagok	30°C (Hideg, 40°C)		Kevesebb mint 2kg
Gyors 30	Enyhén szennyezett színes ruhanemű, gyors mosás	60°C (Hideg, 30°C, 40°C)	- Késleltetett indítás	Kevesebb mint 5kg
Intenzív 60	Pamut és kevert pamut anyagokhoz *Különleges 60 perces program normál szennyezettségű mosnivalókhoz	60°C (Hideg, 30°C, 40°C)	- Késleltetett indítás	Kevesebb mint 5kg

Víz hőmérséklet: Válassza ki a mosóprogramnak megfelelő víz hőfokot. Mindig vegye figyelembe a gyártó kezelési utasításait a bevart címke szerint.

Intenzív: Erősen szennyezett ruha mosásakor hatékony az Intenzív választható program.

A "Pamut 60°C + Intenzív" kombináció választásával ellenőrizheti az IEC60456 és EN60456 szabványoknak való megfelelést.

Előmosás: Ha a ruhanemű erősen szennyezett, akkor ajánljuk az „Előmosás” Pamut funkciót.

Az Előmosás lehetőséget Pamut, Pamut gyors, Szintetikus és Fél töltet+ választhatja.

Gyűrődésvédelem: Ha el akarja kerülni a ruhanemű gyűrődését, válassza a Gyűrődésmentes lehetőséget.

Higiénikus öblítés: Az Higiénikus öblítés funkció hatékonyabb öblítést, mosószertől mentesebb ruhát eredményez.

Ennek a készüléknek a gyapjúmosó programját a Woolmark védjegy tulajdonosa ajánlja a mosógépben mosható Woolmark termékek mosására, amennyiben a termékeket a ruházat bevart címéjén található utasítások és az M0906 mosógép gyártója által kiadott útmutatások szerint mossák.

Megjegyzés: Semleges mosószert használata ajánlott. A gyapjúmosó programban gyengéd forgatás és alacsony sebességű centrifugálás kíméli a ruhaneműt/az anyagot.

Figyelmeztetés: A mosószereket tartsa távol a gyerekektől. Ezek mérgezőt okozhatnak.

A ruhanemű szétválogatása
Vegye figyelembe a bevart címke kezelési utasításait - a szennyezettség mértékét - a szállítást / színt

Töltse meg a mosódobot
Ellenőrizze a (szürke) rugalmas szigetelőgumi hajlatait - és távolítsa el az esetleg ott található apró tárgyakat. Ellenőrizze a mosódob belsejét, és távolítsa el minden dobban maradt tárgyat a következő mosás előtt. Ügyeljen, hogy a ruhadarabok ne kerüljenek a tömítőkarimára - így elkerülheti a ruhanemű és a karima sérülését.

Mosószert adagolása
Kövesse az információkat a mosószert csomagolásán.

Kapcsolja BE a mosógépet a Power gomb megnyomásával.

Válasszon ki egy Programot.

Válassza ki a centrifugálás sebességét.

Válasszon a következő lehetőségekből:
Előmosás / Áztatás / Gyűrődésvédelem / Öblítés+Centrifugálás

Válassza ki a mosási hőmérsékletet és a öblítés módját.

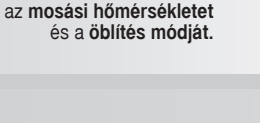
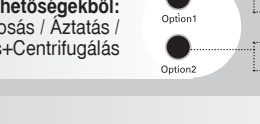
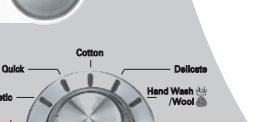

4 további program
Késleltetett indítás / Kedvenc / Intenzív / Higiénikus öblítés



Vezérlőpanel

Bekapcsoló gombot

Program Cycle

Start/Szünet

Víz hőmérséklet

Öblítés

Centrifugálás

Mosószert adagoló fiók

Mosódob

Zárlemez

Zárja el a csapot

További lépések

A mosott ruha kiszedése

Vegye ki a ruhaneműt

Nyomja meg az Indítás / Szünet gombot a mosás elindításához.

Vegye ki a ruhaneműt

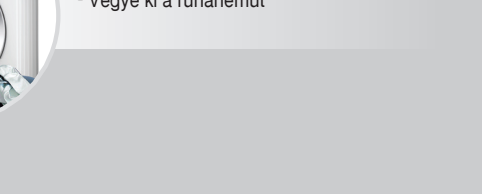
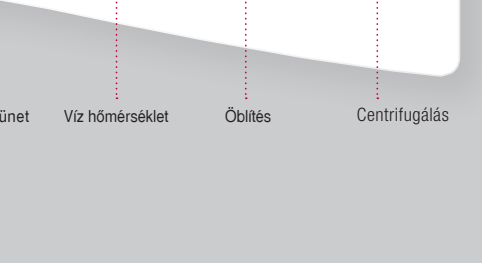
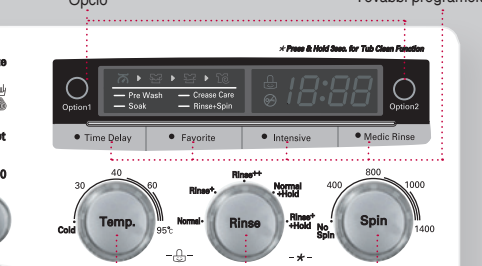

További programok

Késleltetett indítás

A "Késleltetett indítás" beállításával meghatározhatja, hogy mikor kezdődjék a program. Hogyan kell beállítani a „Késleltetett indítás” funkciót - Nyomja meg a Power (KI/BE kapcsolás) gombot. - A Program választógomb elforgatásával válassza ki a kívánt programot. - Nyomja meg a Késleltetés gombot, és állítsa be a kívánt időt. - Nyomja meg a Start/Szünet gombot.

Kedvenc

- A kedvenc program segítségével egy egyedileg beállított programot eltárolhatunk a mosógép memóriájába.

- A beállításához:

- (1) Válasszon ki egy programot.
- (2) Válassza ki a mosás módját, a centrifuga-fordulatszámot, a víz hőmérsékletet stb.
- (3) A Kedvenc program (Favorite) gombot tartsa 3 mp-ig lenyomva, amíg kettős hangjelzést hall.

A kedvenc programot ezzel a rendszer eltárolta. Az eltárolt program használatához válassza ki a kedvenc programot, és nyomja meg a Start/Szünet gombot.

Intenzív

Erősen szennyezett ruha mosásakor hatékony az Intenzív választható program. - Ha az Intenzív opciót választja, akkor a mosási idő meghosszabbítható a választott programtól függően. - Ennek a lehetőségnek a kiválasztásához egyszer nyomja meg az Intenzív gombot a mosóprogram indítása előtt.

Higiénikus öblítés

A Higiénikus öblítés funkció hatékonyabb öblítést, mosószertől mentesebb ruhát eredményez. Pamut, Pamut gyors, Szintetikus és a Fél töltet+. A kívánt víz hőfokot jelző lámpa kigyullad.

Gyerekszár

Ezzel a funkcióval lezárhatja a vezérlőegység gombjait az elállítás megelőzése céljából.



A bekapcsoláshoz egyidejűleg nyomja meg és tartsa lenyomva az **Víz hőmérséklet** és a **Öblítés** választógombokat.



A kikapcsoláshoz szintén egyidejűleg nyomja meg és tartsa lenyomva az **Víz hőmérséklet** és a **Öblítés** választógombokat.

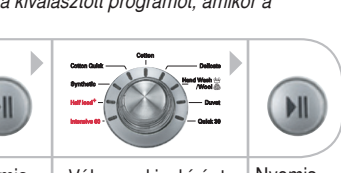

Nyomja meg a Start/Szünet gombot

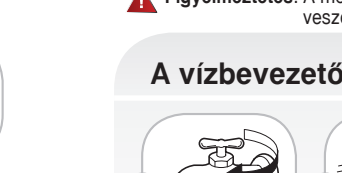

Válassza ki a kívánt programot



Nyomja meg a Start /Szünet gombot

Mosótér tisztítása

A MOSÓTÉR TISZTÍTÁS egy speciális program a mosógép belsejének tisztítására. Ebben a programban a mosógép nagyobb mennyiségű vízzel és nagyobb centrifugálási fordulatszámmal működik. Rendszeresen futtassa le ezt a programot.



Ürítse ki teljesen a dobot és zárja be az ajtót.



Öntsön vízköoldót (Calgon) a főmosás mosószert adagolójába. Zárja be az adagolófiókat.



Ezután nyomja meg és tartsa lenyomva az **Öblítés** és **Centrifugálás** gombokat.



Nyomja meg a Start/Szünet gombot a Mosótér tisztítás indításához.

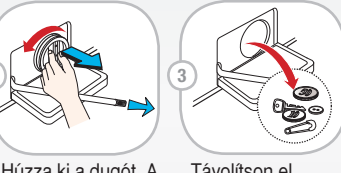

A program befejezése után tartsa nyitva a készülék ajtaját, hogy kiszáradhasson.

Hangjelzés be / ki

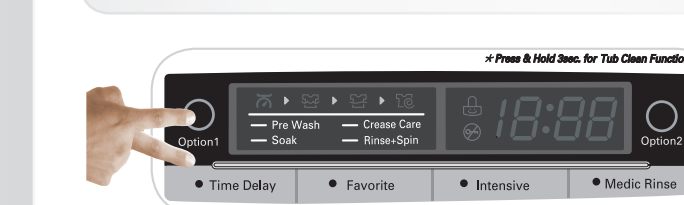

A hangjelzés csak a mosási program közben állítható. A ki- és bekapcsoláshoz kövesse az alábbi lépéseket:

1. Kapcsolja be a mosógépet a "Power" gombbal.
2. Nyomja meg a "Start/Pause" gombot.
3. 3 másodpercig folyamatosan tartsa egyszerre benyomva az "Option 1" és a "Time Delay" gombokat.

Miután a beállítás megtörtént, azt a készülék még a készülék kikapcsolása után is megjegyzi.

Tisztítás és Karbantartás

Figyelmeztetés: A mosógép belsejének tisztítása előtt mindig húzza ki az elektromos csatlakozókábelt az áramutés veszélyének elkerülése érdekében.

A vízbevezető cső szűrőjének tisztítása



A leeresztő szivattyú szűrőjének tisztítása



A mosószert adagoló fiók tisztítása



A tisztításról általában

Fontos: A mosógép ápolásához ne használjon alkoholos tisztítószert, oldószert és hasonló termékeket.

Külső

A mosógép megfelelő karbantartása meghosszabbíthatja annak élettartamát. A gép külső burkolatának tisztításához langyos vizet és semleges, nem karcoló háztartási tisztítószert használjon. Minden kiemelt anyagot azonnal távolítsa el. A törőreze nedves törőruhákat használjon. Ne üsse meg éles tárggyal a mosógép burkolatát. Soha ne mossa sálaggal vagy zuhannyal a gépet!

Belső

Törölje szárazra a mosógép ajtónyílásának környékét, a rugalmas szigetelést és az ajtó üveget. Futtasson le egy teljes forró vizes mosóprogramot. Szükség szerint ismételje meg a folyamatot.