

## 1 Αφαίρεση της συσκευασίας

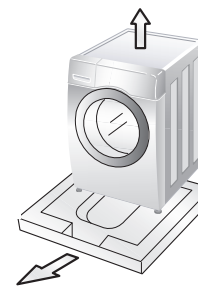

- Το πλυντήριο σας διαθέτει τέσσερις ειδικές βίδες για προστασία των εσωτερικών εξαρτημάτων του κατά την μεταφορά.
- Όταν οι βίδες του πακετορίσματος και της μεταφοράς πρέπει να βγαίνουν πριν από την χρήση του πλυντηρίου.
- Θα πρέπει πάντα να αποσυνδέετε το πλυντήριο από το ρεύμα και να κλείνετε την παροχή νερού μετά από την χρήση του.
- Συνδέστε την συσκευή σε μία γεωμενική πρίζα, σύμφωνα με τους ισχύοντες κανονισμούς καλωδίωσης.
- Η συσκευή θα πρέπει να είναι εγκατεστημένη με τέτοιο τρόπο, ώστε το φος του καλωδίου ρεύματος να είναι εύκολα προσπελάσιμο.

Κρατήστε την αρχική συσκευασία για μελλοντική μεταφορά. Πετάξτε τα υλικά συσκευασίας σύμφωνα με τους τοπικούς κανονισμούς.

## 2 Βίδες μεταφοράς



Για την προστασία των εσωτερικών εξαρτημάτων του πλυντηρίου κατά την μεταφορά, οι τέσσερις ειδικές βίδες είναι ασφαλισμένες. Πριν βγάλετε το πλυντήριο σε λειτουργία, αφαιρέστε τις βίδες μαζί με τα ελαστικά πατώματα. Εάν δεν αφαιρέσετε τις βίδες, μπορεί να προκληθούν έντονοι κραδασμοί, θόρυβος και βλάβη του πλυντηρίου.



Αφαιρέστε τις 4 βίδες μαζί με τα ελαστικά πατώματα περιστροφίας ελαφρά τα πόδια.

## 3 Προϋποθέσεις για το χώρο εγκατάστασης



**Κλίση πατώματος:** Η αποδεκτή κλίση πατώματος στο οποίο στηρίζεται το πλυντήριο είναι 1°.

**Πρίζα παροχής ρεύματος:** Πρέπει να είναι εντός 100 εκ. από οποιαδήποτε πλευρά τοποθέτησης του πλυντηρίου.

**Επιπλέον αποστάσεις:** Απαραίτητες για πόδια, τοίχους και ανοίγματα πόρτας. (10 εκ. από πάνω / 2 εκ. από ταριστερή και δεξιά πλευρά). Μην τοποθετείτε ή αποθηκεύετε προϊόντα πλήρους πάνας από το πλυντήριο σε οποιαδήποτε περίπτωση. Μπορούν να φθειρούν την επιφάνεια ή τα πλήκτρα χειρισμού του πλυντηρίου.

## 4 Ηλεκτρική Σύνδεση

- Μην χρησιμοποιείτε προεκτάσεις καλωδίου ρεύματος (μπαλαντζές) ή T (ταυ).
  - Εάν το καλώδιο ρεύματος έχει οποιαδήποτε φθορά, για να αποφύγετε τυχόν ηλεκτροπληξία, θα πρέπει να ζητήσετε την αντικατάστασή του από τον κατασκευαστή ή από εξουσιοδοτημένους τεχνικούς, ή από ένα άλλο ειδικευμένο άτομο.
  - Θα πρέπει πάντα να αποσυνδέετε το πλυντήριο από το ρεύμα και να κλείνετε την παροχή νερού μετά από την χρήση του.
  - Συνδέστε την συσκευή σε μία γεωμενική πρίζα, σύμφωνα με τους ισχύοντες κανονισμούς καλωδίωσης.
  - Η συσκευή θα πρέπει να είναι εγκατεστημένη με τέτοιο τρόπο, ώστε το φος του καλωδίου ρεύματος να είναι εύκολα προσπελάσιμο.
- Οποιαδήποτε επικάλυψη του πλυντηρίου ρούχων σας πρέπει να γίνεται μόνο από το επίσημο σέρβις της εταιρείας ή από εξουσιοδοτημένο συνεργείο μας. Επισκευές που γίνονται από ανεπίσημο προσωπικό μπορεί να προκαλέσουν τραυματισμούς ή σοβαρές δυσλειτουργίες. Για τη δική σας ασφάλεια και εξυπηρέτηση επικοινωνήστε με το εξουσιοδοτημένο συνεργείο της περιοχής σας.
- Μην εγκαθιστάτε το πλυντήριο ρούχων σας σε χώρους όπου υπάρχει πιθανότητα οι θερμοκρασίες να είναι κάτω του μηδένος. Παγωμένες ωληνώσεις μπορεί να σπάσουν λόγω διαφοράς πίεσης. Σε θερμοκρασίες κάτω του μηδένος μπορεί να προκληθεί βλάβη στην αξιοπιστία του ηλεκτρονικού συστήματος ελέγχου της συσκευής.
- Εάν η συσκευή μεταφερθεί κατά τη χειμερινή περίοδο όπου οι θερμοκρασίες είναι κάτω του μηδένος, αφήστε τη συσκευή εκτός λειτουργίας σε θερμοκρασία δωματίου για μερικές ώρες.

## 5 Σύνδεση του σωλήνα εισόδου νερού

Ο σωλήνας που παρέχεται με τη συσκευή πρέπει να χρησιμοποιηθεί. Παλίοι σωλήνες δεν πρέπει να επαναχρησιμοποιούνται.

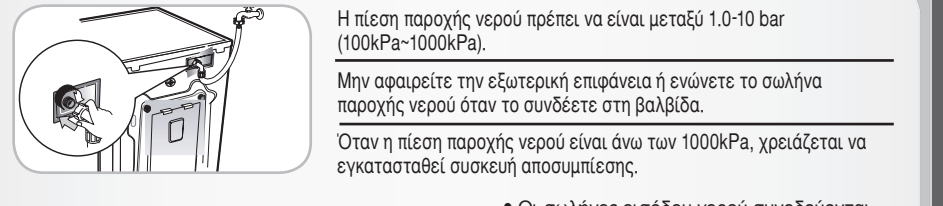

Η πίεση παροχής νερού πρέπει να είναι μεταξύ 1.0-10 bar (100kPa~1000kPa).

Μην αφαιρέτε την εξωτερική επιφάνεια ή ενώνετε το σωλήνα παροχής νερού όταν το συνδέετε στη βαλβίδα.

Όταν η πίεση παροχής νερού είναι άνω των 1000kPa, χρειάζεται να εγκατασταθεί συσκευή αποσυμπίεσης.

- Οι σωλήνες εισόδου νερού συνοδεύονται από δύο ελαστικούς δακτυλίους (ταιμούχες). Αυτές χρησιμοποιούνται για την στεγανοποίηση των συνδέσεων και την πρόληψη διαρροών.
- Ελέγξτε την στεγανότητα των συνδέσεων νερού αναλογιστών πλήρους την βρύση.
- Περιοδικά, θα πρέπει να ελέγχετε την κατάσταση του σωλήνα και να τον αντικαθιστάτε, εάν χρειάζεται.
- Βεβαιωθείτε ότι ο σωλήνας δεν είναι τσακισμένος.

Αν μετά την ολοκλήρωση της σύνδεσης στάζει νερό από το σωλήνα, χρειάζεται να επαναλάβετε τα ίδια βήματα. Χρησιμοποιήστε τον πιο συμβατικό τύπο βρύσης για την παροχή νερού. Σε περίπτωση που η βρύση είναι τετράγωνη ή πολύ μεγάλη, αφαιρέστε τον διαχωριστικό δακτύλιο πριν συνδέσετε τη βρύση με τον αντάπτορα.

## 6 Εγκατάσταση του σωλήνα αποχέτευσης

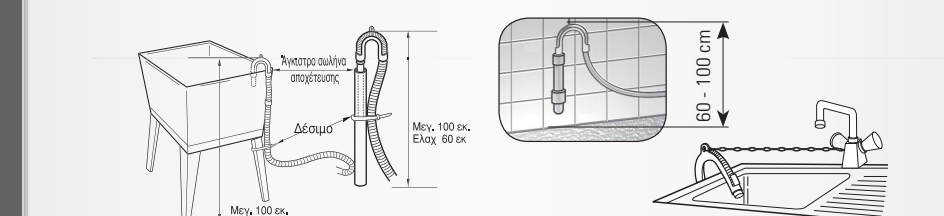
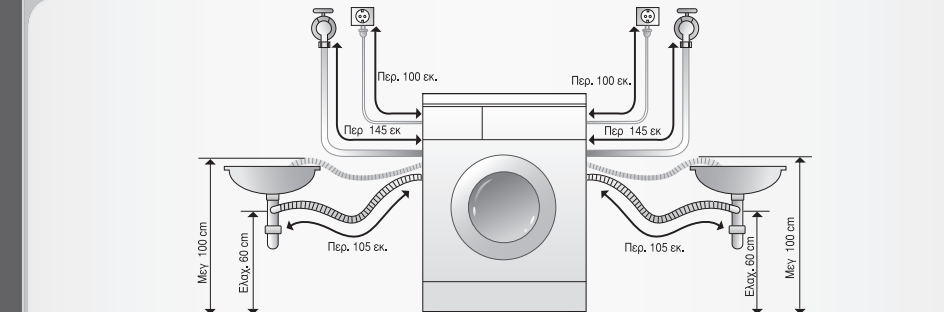

- Το άκρο του σωλήνα αποχέτευσης δεν πρέπει να τοποθετείται σε ύψος μεγαλύτερο από 100 εκ. από το δάπεδο. Το νερό στον κόδο δεν αδειάζει ή αδειάζει αργά.
- Ασφαλίστε προσεκτικά τον σωλήνα αποχέτευσης για να αποφεύγετε τυχόν διαρροή νερού.
- Εάν ο σωλήνας αποχέτευσης είναι πολύ μακρύς, μην τον απλώχετε μέσα στο πλυντήριο. Διαφορετικά, μπορεί να προκληθεί έντονος θόρυβος.

## 7 Εγκατάσταση

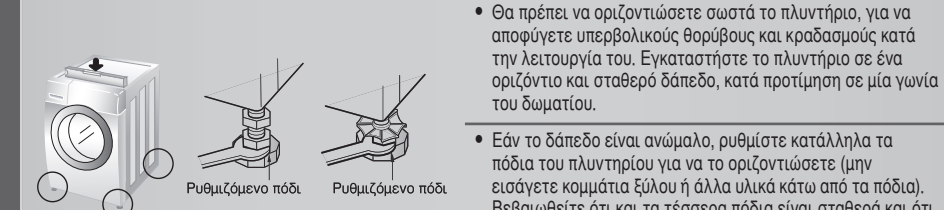

- Θα πρέπει να οριζοντιώσετε σωστά το πλυντήριο, για να αποφύγετε υπερβολικούς θορύβους και κραδασμούς κατά την λειτουργία του. Εγκαταστήστε το πλυντήριο σε ένα οριζόντιο και σταθερό δάπεδο, κατά προτίμηση σε μία γωνία του δωματίου.
- Εάν το δάπεδο είναι ανώμαλο, ρυθμίστε κατάλληλα τα πόδια του πλυντηρίου για να τα οριζοντιώσετε (μην εισάγετε κομμάτια ξύλου ή άλλα υλικά κάτω από τα πόδια).
- Το πλυντήριο πρέπει να είναι απόλυτα ευθυγραμμισμένο και σταθερό στη θέση του.
- Το πλυντήριο δεν πρέπει να τραυματίζεται όταν έχει φορτίο.
- Η επιφάνεια εγκατάστασης πρέπει να είναι καθαρή, χωρίς κείρι πατώματος ή άλλα λυπαντικές επικαλύψεις.
- Φροντίστε να μη βραχούν τα πόδια του πλυντηρίου, καθώς υπάρχει κίνδυνος ολίσθησης.

## 8 ΠΡΟΣΟΧΗ

Η συσκευή δεν προορίζεται για χρήση από μικρά παιδιά ή ασαφή άτομα χωρίς επίβλεψη. Τα μικρά παιδιά πρέπει να επιτηρούνται για να εξασφαλισθεί ότι δεν παίζουν με τη συσκευή.

## ⚠ Οδηγίες ασφαλείας για την εγκατάσταση

Η εγκατάσταση ή η αποθήκευση του πλυντηρίου θα πρέπει να γίνει σε έναν χώρο στον οποίο δεν εκτίθεται σε θερμοκρασίες κάτω από το μηδέν, ή σε ακραίες περιβαλλοντικές συνθήκες. Γνωστές συστάσεις του πλυντηρίου, σύμφωνα με τους κανονισμούς και τις διατάξεις που ισχύουν στην χώρα σας. Εάν εγκαταστήσετε το πλυντήριο σε έναν χώρο με χαλή ή κακότητα φροντίστε ώστε το άνοιγμα στην βάση του να είναι ελεύθερο. Σε περιπτώσεις που είναι εκτεθειμένος σε παλαιά πλήρους παρασιτών εντόμων, πρέπει να γίνεται συνεχώς ιδιαίτερη προσοχή στην καθαριότητα της συσκευής και του περιβάλλοντος στο οποίο βρίσκεται. Οποιαδήποτε βλάβη προκληθεί από έντομα ή παράσιτα δεν καλύπτεται από την εγγύηση που παρέχει η εταιρεία για τη συσκευή αυτή.

### ΠΡΟΣΟΧΗ σχετικά με την τοποθέτηση της συσκευής

- Τοποθετήστε το πλυντήριο σε επίπεδο σκληρό πάτωμα. Βεβαιωθείτε ότι η κυκλοφορία του αέρα γύρω από το πλυντήριο δεν εμποδίζεται από χαλιά, μακέτες κλπ.**
- Ποτέ μην προσπαθήσετε να διορθώσετε οποιαδήποτε αναμοίωμο του πατώματος κάτω από το πλυντήριο με κομμάτια από ξύλο, χαρτόνι ή παρόμοια υλικά
  - Εάν είναι αδύνατο να αποφύγετε να τοποθετήσετε το πλυντήριο δίπλα από μία κουζίνα αερίου ή σόμπα με κάρβουνο, πρέπει ανάμεσα στις δύο συσκευές να τοποθετηθεί απομόνωση με καλύψη αλουμινίου στην πλευρά που βλέπει στην κουζίνα ή στην σόμπα.
  - Το πλυντήριο δεν πρέπει να εγκαθίσταται σε δωμάτια όπου η θερμοκρασία μπορεί να πέσει κάτω από 0°C.
  - Βεβαιωθείτε πως όταν το πλυντήριο είναι συνδεδεμένο είναι εύκολο για τον μηχανικό να το ελέγξει σε περίπτωση βλάβης.
  - Με την εγκατάσταση του πλυντηρίου ρυθμίστε τα τέσσερα πόδια χρησιμοποιώντας το κλειδί έτσι ώστε η συσκευή να είναι στέρεα και να υπάρχει μία απόσταση 20cm ανάμεσα στην κορυφή του πλυντηρίου και στην κάτω πλευρά του πάγκου.

### ΠΡΟΣΟΧΗ σχετικά με τα καλώδια ηλεκτρικής παροχής

- ΠΡΟΦΥΛΑΞΙΣ σχετικά με το Καλώδιο Ηλεκτρικού Ρεύματος. Οι περισσότερες συσκευές απαιτούν την χρήση τους με ένα συγκεκριμένο κύκλωμα, δηλαδή την χρήση μιας πρίζας που ρευματοδοτεί μόνο την συσκευή και δεν διαθέτει επιρόσθετες πρίζες ή άλλες παροχές. Ελέγξτε την ακεσία των τεχνικών χαρακτηριστικών σε αυτές τις οδηγίες χειρισμού για να βεβαιωθείτε. Μην υπερφορτώνετε τις παροχές ηλεκτρικού ρεύματος. Οι υπερφορτωμένες παροχές ηλεκτρικού ρεύματος, οι φθορές ή χαλαρές πρίζες, οι επιστάσεις, τα φαινόμενα καλώδιο ηλεκτρικού ρεύματος ή η φθορά ή «σκασίμω» μόνωση των καλωδίων είναι επικίνδυνα. Οποιαδήποτε από αυτές τις περιπτώσεις μπορεί να έχει σαν αποτέλεσμα την ηλεκτροπληξία ή την πυρκαγιά. Εξετάστε τακτικά το καλώδιο της συσκευής σας και εάν παρουσιάζει ενδείξεις φθοράς ή καταστροφής του, αποσυνδέστε το από την πρίζα. Διακρίψτε τη χρήση της συσκευής και αντικαταστήστε το με ένα αυθεντικό ανταλλακτικό καλώδιο από εξουσιοδοτημένο τεχνικό. Προσταψίστε το καλώδιο του ηλεκτρικού ρεύματος από φυσική μηχανική κάταγηση και μην στρίβετε, τυλίγετε, κλείνετε σε πόρτες ή περπατάτε πάνω σε αυτό. Διάστε ιδιαίτερη προσοχή σε πρίζες, παροχές ηλεκτρικού ρεύματος και στο σημείο όπου το καλώδιο εξέρχεται από τη συσκευή.

### ΠΡΟΣΟΧΗ σχετικά με τον χώρο τοποθέτησης και τη μεταφορά

Η συσκευή αυτή δεν έχει σχεδιαστεί για χρήση σε πλώρη ή σε τροχόπιτα, σε αεροσκάφη, κλπ. Κλείστε την παροχή νερού αν δε χρησιμοποιήσετε τη συσκευή για μεγάλο χρονικό διάστημα (π.χ. διακοπές, κλπ), ειδικά αν δεν υπάρχει σφόνδα αποχέτευσης στον παρόντα χώρο. Αν θέλετε να πετάξετε τη συσκευή, αφαιρέστε το κεντρικό καλώδιο και καταστρέψτε την πρίζα. Αφρητίστετε το κλειδί της πόρτας για να αποτρέψετε πιθανό εγκλωβισμό μικρών παιδιών μέσα στον κόδο. Η συσκευασία της συσκευής (π.χ. σελοφάν, κλπ) μπορεί να είναι επικίνδυνη για τα μικρά παιδιά. Υπάρχει κίνδυνος ασφυξίας! Κρατήστε όλη τη συσκευασία μακριά από μικρά παιδιά.

### ΠΡΟΣΟΧΗ σχετικά με την επιφάνεια των πατωμάτων

- Η επιφάνεια εγκατάστασης πρέπει να είναι καθαρή, στεγνή και επίπεδη.
- Εγκαταστήστε το πλυντήριο σε ένα σκληρό πάτωμα.
- Η σωστή τοποθέτηση και εξισορρόπηση του πλυντηρίου διασφαλίζει μακρόβια, σταθερή και αξιόπιστη λειτουργία.
- Το πλυντήριο πρέπει να είναι απόλυτα ευθυγραμμισμένο και σταθερό στη θέση του.
- Το πλυντήριο δεν πρέπει να τραυματίζεται όταν έχει φορτίο.
- Η επιφάνεια εγκατάστασης πρέπει να είναι καθαρή, χωρίς κείρι πατώματος ή άλλα λυπαντικές επικαλύψεις.
- Φροντίστε να μη βραχούν τα πόδια του πλυντηρίου, καθώς υπάρχει κίνδυνος ολίσθησης.

## ✂ Τεχνικές Προδιαγραφές

Όνομα	Πλυντήριο με εμπρόσθια πόρτα	Μεγ. Ισχύς	2100W
Τροφοδοσία Ρεύματος	220-240 V~, 50 Hz	Χωρητικότητα	8 κλά
Διαστάσεις	600 mm (Π)×590 mm (Β)×850 mm (Υ)	Κατανάλωση νερού	56 λίτρα (7 λίτρα/κύκλος)
Βάρος	63 κλά	Μέγιστη πίεση δικτύου ύδρευσης	1.0-10 bar (100-1000kPa)

## ⚠ Οδηγίες ασφαλείας για τη χρήση

Διαβάστε όλες τις οδηγίες και εξηγήσεις εγκατάστασης πριν τη χρήση. Ακολουθήστε προσεκτικά τις οδηγίες. Κρατήστε τις οδηγίες χρήσης σε ασφαλή μέρος για μελλοντική αναφορά. Αν η συσκευή πουληθεί ή μεταβιβασθεί, βεβαιωθείτε ότι ο νέος ιδιοκτήτης θα πάρει αυτές τις οδηγίες. Οι ακόλουθες προειδοποιήσεις πρέπει να τηρηθούν αυστηρά για λόγους ασφαλείας. Πρέπει να αναγνωθούν πριν την εγκατάσταση και εκκίνηση της συσκευής.

- Προσαρμένον ανοικτός: Αυτή η συσκευή έχει σχεδιαστεί για χρήση σε εσωτερικά οικιών εξωτερικά περιβάλλοντα. Για αυτή τη συσκευή χρησιμοποιήστε μόνο κρύο πόσιμο νερό και μόνο για να πλύνετε πλενόμενα υφάσματα με απορρυπαντικό που προορίζονται για πλυντήριο. Οποιαδήποτε άλλη χρήση είναι αντικανονική και μπορεί να οδηγήσει σε τραυματισμούς, όπως παύει να ισχύει η υπατιότητα του κατασκευαστή.
- Αυτή η συσκευή μπορεί να χρησιμοποιηθεί μόνο από ενήλικες. Μην επιτρέπετε σε παιδιά να αγγίζουν τα πλήκτρα ελέγχου ή να παίζουν με το προϊόν.
- Μην κινείτε καμία τροποποίηση στο πλυντήριο μόνοι σας, καθώς είναι επικίνδυνο.
- Αυτή η συσκευή είναι βαριά και χρειάζεται να μεταφερθεί με προσοχή.
- Αφαιρέστε όλα τα υλικά συσκευασίας και τα εξαρτήματα μεταφοράς πριν χρησιμοποιήσετε τη συσκευή, διαφορετικά μπορεί να προκληθεί σημαντική βλάβη.
- Όλες οι εργασίες εγκατάστασης πρέπει να πραγματοποιηθούν από κάποιον αρμόδιο εγκαταστάτη ή τεχνικό.
- Οι ηλεκτροκλονικές συνδέσεις πρέπει να γίνουν από κάποιον αρμόδιο ηλεκτρολόγο.
- Μη βάλετε το καλώδιο ρεύματος στη συσκευή.
- Αν η συσκευή τοποθετηθεί σε χαλή, φροντίστε ώστε το ύψος των ποδιών να είναι τέτοιο που να επιτρέπει τον αέρα να κυκλοφορεί κάτω από τη συσκευή.
- Πάντα να βγάξετε την πρίζα της συσκευής και να αποσυνδέετε την παροχή νερού μετά τη χρήση. Αποσυνδέετε τη συσκευή από την πρίζα και ποτέ τρβώντας το καλώδιο ρεύματος. Ποτέ μην αγγίζετε την πρίζα με βρεγμένα δάχτυλα ή χέρια.
- Μην υπερφορτώνετε τη συσκευή.
- Να πλενέτε μόνο υφάσματα που μπορούν να πλυθούν σε πλυντήριο. Αν έχετε αμφιβολίες, διαβάστε τις ενδείξεις της ταμπέλας.
- Μη βάζετε θερμάστρες, κείρι, κ.α. στην εγγύτητα της συσκευής, καθώς μπορεί να προκληθεί ανάφλεξη της συσκευής ή κάποια τμήματα να σεβρώσουν.
- Προσταψίστε τη συσκευή από υγρασία. Διαφορετικά, υπάρχει κίνδυνος ηλεκτροπληξίας και φωτιάς.
- Συνδέστε τη συσκευή με κατάλληλη πρίζα 220-240V. Μην χρησιμοποιείτε ποτέ μπαλαντζή ή πολυμπίρα.
- Αδειάστε όλες τις τσάνες, Σκληρά ή αιχμηρά αντικείμενα, όπως νομίσματα, βελόνες κροφά, βίδες ή πέτρες μπορεί να προκαλέσουν σημαντικές βλάβες. Μη ισορροπημένοι όγκοι μπορεί να προκαλέσουν μεγάλους κραδασμούς. Αν οι κραδασμοί παραμένουν χωρίς φορτίο, καλέστε ένα εξουσιοδοτημένο συνεργείο.
- Μην πλενέτε ή στεγνώνετε αντικείμενα που έχουν καθαρισθεί, πλυθεί, μουλιάσει ή ακουμπήσει με κάυσιμες ή εύφλεκτες ουσίες (όπως κείρι, λάδι, λιπώδη, βενζίνη, απολυμαντικά, διαλυτικά στεγνού καθαρισματος, κροχίνη, κ.α.), καθώς μπορεί να προκληθεί φωτιά ή έκρηξη.
- Μη βάζετε ποτέ προϊόντα επικαλυμμένα με ορυκτέλαια (βάλου, πλαστικές ζώνες, κ.α.) στο πλυντήριο. Αν έχει χρησιμοποιηθεί απορρυπαντικό στεγνιάσματος λεκάνων, βεβαιωθείτε ότι το διάλυμα έχει ξεπλυθεί τελείως πριν βάλετε τα ρούχα μέσα στη συσκευή. Τα έλαια παραμένουν στον κόδο μετά την ολοκλήρωση του προγράμματος και μπορεί να προκληθεί φωτιά κατά τη διάρκεια του στεγνώματος. Οπότε, μη βάζετε ελαωδή ρούχα.
- Μη βάζετε σε λειτουργία τη συσκευή σε μέρη όπου υπάρχουν εύφλεκτες ουσίες, όπως πετρέλαια, βενζίνη ή πολύ εύφλεκτα αέρια. Τέτοιου είδους υλικά μπορεί να προκαλέσουν φωτιά ή έκρηξη. Ποτέ μη χρησιμοποιείτε αναφλέξιμα απορρυπαντικά.
- Να χρησιμοποιείτε μόνο την ενδεδειγμένη ποσότητα μαλακτικού. Υπερβολική ποσότητα μπορεί να προκαλέσει φθορές στα ρούχα.
- Μετά την πλύση, κρατήστε την πόρτα ανοικτή για να προστατεύσετε το πλυντήριο από τη λήσθη της πόρτας.
- Βεβαιωθείτε ότι όλο το νερό έχει απομακρυνθεί πριν ανοίξετε την πόρτα. Μην ανοίγετε ποτέ την πόρτα αν έχει παραμείνει νερό, καθώς υπάρχει κίνδυνος εγκαυμάτων.
- Ζώα και παιδιά μπορεί να μπουν μέσα στο πλυντήριο. Οπότε, πάντα να ελέγχετε τη συσκευή πριν τη χρησιμοποιήσετε.
- Κατά τη διάρκεια της πλύσης, το γυάλι της πόρτας είναι πολύ ζεστό. Απομακρύνετε τα παιδιά από τη συσκευή όταν είναι σε λειτουργία.
- Μην προσπαθήσετε ποτέ να επικοινωνήσετε με την εξυπηρέτηση πελατών. Υπάρχει κίνδυνος επιβροφώνες μπορεί να προκαλέσουν τραυματισμούς ή/και σημαντικά ελαττώματα στο πλυντήριο.
- Το προϊόν πρέπει να επισκευάζεται από εξουσιοδοτημένο συνεργείο χρησιμοποιώντας αυθεντικά ανταλλακτικά.
- Όταν θέλετε να πετάξετε τη συσκευή, το καλώδιο ρεύματος πρέπει να καλύπτεται και το κλειδίωμα της πόρτας πρέπει να σχηματίζεται προς προστασία των παιδιών.
- Κατά την τοποθέτηση πάνω σε χαλή, βεβαιωθείτε ότι δεν εμποδίζεται το άνοιγμα της πρίζας.
- Αν η συσκευή ήταν κάτω από νερό, επικοινωνήστε με την εξυπηρέτηση πελατών. Υπάρχει κίνδυνος ηλεκτροπληξίας και φωτιάς.
- Το κάλυμμα του φίλτρου και το σωπάρι του απορρυπαντικού δεν πρέπει να ανοίξετε κατά τη διάρκεια της λειτουργίας.
- Κρατήστε τα απορρυπαντικά μακριά από παιδιά, καθώς υπάρχει κίνδυνος δηλητηρίασης.

## Απορριψη της παλιάς σας συσκευής

- Όταν ένα προϊόν διαθέτει το σύμβολο ενός διαγραμμένου κάδοου απορριμμάτων, τότε το προϊόν καλύπτεται από την Ευρωπαϊκή Οδηγία 2002/96/ΕΟΚ.
- Η απόρριψη όλων των ηλεκτρικών και ηλεκτρονικών προϊόντων πρέπει να γίνεται χωριστά από τα γενικά οικιακά απορριμματα μέσω καθορισμένων εγκαταστάσεων συλλογής απορριμμάτων, οι οποίες έχουν δημιουργηθεί είτε από την κυβέρνηση ή από τις τοπικές αρχές.
- Η σωστή απόρριψη της παλιάς σας συσκευής θα βοηθήσει στην απορριψη πιθανών αφηνητικών ανεικόνων ως προς το περιβάλλον και την υγεία του ανθρώπου.
- Για πιο λεπτομερείς πληροφορίες σχετικά με την απόρριψη της παλιάς σας συσκευής, επικοινωνήστε με το αρμόδιο τοπικό γραφείο, υπηρεσία διάθεσης οικιακών απορριμμάτων ή το μαγαζί από το οποίο αγοράσατε το προϊόν.

## 👁 Αντιμετώπιση προβλημάτων

<b>IE</b>	- Η πίεση νερού της συγκεκριμένης παροχής δεν είναι αρκετή. - Η παροχή νερού δεν είναι πλήρως ανοικτή. - Ο σωλήνας εισόδου νερού είναι "τσακισμένος". - Το φίλτρο εισόδου νερού έχει βουλώσει.	Δοκιμάστε μία άλλη παροχή. Ανοίξτε πλήρως την παροχή (βρύση). Ισιώστε τον σωλήνα. Ελέγξτε το φίλτρο και καθαρίστε το, εάν χρειάζεται.
<b>OE</b>	- Ο σωλήνας αποχέτευσης είναι "τσακισμένος" ή βουλωμένος. - Το φίλτρο αποχέτευσης είναι βουλωμένο.	Καθαρίστε και ισιώστε τον σωλήνα αποχέτευσης. Καθαρίστε το φίλτρο αποχέτευσης.
<b>UE</b>	- Το βάρος των ρούχων είναι πολύ μικρό. - Τα ρούχα δεν είναι ομοιόμορφα καταμενόμενα μέσα στον κόδο. - Το πλυντήριο σας διαθέτει ένα σύστημα ανίχνευσης και διάρθρωσης της αναμοίωμης κατανομής του βάρους των ρούχων. Εάν τοποθετήσετε στο πλυντήριο ένα μόνο ρούχο μεγάλου βάρους (π.χ. ένα μπουφνούκι) αυτό το σύστημα μπορεί να διακόψει προσωρινά το στύψιμο, ή ακόμη και να τα σταματήσει, εάν δεν μπορέσει να επιτύχει ομοιομορφη κατανομή των ρούχων μετά από μερικές προσπάθειες. - Εάν τα ρούχα είναι πολύ υγρά στο τέλος του πλυσίματος (επειδή διακόπηκε το στύψιμο λόγω αναμοίωμης κατανομής του βάρους), προσθέστε μερικά μικρότερα ρούχα για να επιτύχετε καλύτερη κατανομή του βάρους και επαναλάβετε το πρόγραμμα στυψίματος.	Προσθέστε 1 ή 2 παρόμοια αντικείμενα για να επιτύχετε καλύτερη κατανομή των ρούχων. Ανακαταναίεστε τα ρούχα, έτσι ώστε να μην παρουσιάζονται πρόβλημα κατά το στύψιμο.
<b>DE</b>	- Η πόρτα μπορεί να είναι ανοικτή.	Κλείστε την πόρτα. * Εάν η ένδειξη "dE" παραμένει ορατή, επικοινωνήστε με την Τεχνική Υπηρεσία της LG.
<b>LE</b>		Αποσυνδέστε το πλυντήριο από το ρεύμα και επικοινωνήστε με την Τεχνική Υπηρεσία της LG
<b>FE</b>	- Η ένδειξη "FE" εμφανίζεται στην οθόνη εάν υπάρχει πρόβλημα υπερπλήρωσης νερού λόγω βλάβης της βαλβίδας εισόδου νερού.	Κλείστε την παροχή νερού. Επικοινωνήστε με την Τεχνική Υπηρεσία της LG
<b>PE</b>	- Η ένδειξη "PE" εμφανίζεται στην οθόνη εάν δεν λειτουργεί σωστά ο αισθητήρας στάθμης του νερού.	
<b>LE</b>	- Υπερφόρτωση του κινητήρα.	
<b>PF</b>	- Το πλυντήριο είχε παύση λειτουργίας.	Επανεκκινήστε το Πρόγραμμα.

- Έντονος μεταλλικός θόρυβος** - Εξωγενή αντικείμενα, όπως νομίσματα ή καρπίτσες, μπορεί να βρίσκονται μέσα στο τύμπανο ή την αντλία.
- Υπόκωφος θόρυβος χτυπήματος** - Όταν το βάρος των ρούχων είναι μεγάλο, ορισμένες φορές παράγεται ένας υπόκωφος θόρυβος χτυπήματος. Αυτό είναι συνήθως φυσιολογικό.
- Θόρυβος δόνησης** - Έχετε αφαιρέσει όλες τις βίδες μεταφοράς και όλα τα υλικά συσκευασίας;
- Διαρροή νερού** - Ελέγξτε τις συνδέσεις των σωλήνων και σφίξτε τες, εάν χρειάζεται. Βεβαιώστε τους σωλήνες. Εάν χρειάζεται, καλέστε έναν υδραυλικό.
- Υπερβολικός αέρος** - Υπερβολικό ή ακατάλληλο απορρυπαντικό

**Το πλυντήριο δεν ξεκινάει** - Το καλώδιο ρεύματος μπορεί να μην είναι συνδεδεμένο στην πρίζα, ή το φος μπορεί να είναι χαλαρό.

**Ο κόδος δεν περιστρέφεται.** - Βεβαιωθείτε ότι η πόρτα είναι καλά κλεισμένη.

**Η πόρτα δεν ανοίγει.** - Αφού ξεκινήσει η λειτουργία του πλυντηρίου, δεν μπορείτε να ανοίξετε την πόρτα, για λόγους ασφαλείας. Μετά το τέλος της πλύσης, περιμένετε ένα-δύο λεπτά πριν προσπαθήσετε να ανοίξετε την πόρτα, για να δώσετε στον αυτόματο ηλεκτρικό μηχανισμό αρκετό χρόνο για να λειτουργήσει.



**ΟΔΗΓΙΕΣ ΧΡΗΣΗΣ**  
F1447TD(1~9)  
F1247TD(1~9)  
F1047TD(1~9)



## Παρακαλούμε να διάβασετε προσεκτικά τις οδηγίες ασφαλείας πριν τη χρήση. ⚠

Σας ευχαριστούμε που επιλέξατε ένα Πλήρως Αυτόματο Πλυντήριο LG. Παρακαλούμε διαβάστε προσεκτικά αυτό το εγχειρίδιο. Περιέχει οδηγίες για την εγκατάσταση, την χρήση και την συντήρηση του πλυντηρίου με ασφάλεια.

Κρατήστε αυτό το εγχειρίδιο για μελλοντική αναφορά. Σημειώστε τον αριθμό του μοντέλου και τον σειριακό αριθμό (serial number) του πλυντηρίου σας.



## Προετοιμασία



### ΕΛΕΓΧΟΣ ΤΟΥ ΠΛΥΝΤΗΡΙΟΥ

Ποτέ μη χρησιμοποιείτε ένα ελαττωματικό πλυντήριο. Σε περίπτωση οποιασδήποτε βλάβης, απουσιάστε αρχικά το πλυντήριο και κλείστε την παροχή νερού.



### ΣΥΝΔΕΞΗ ΜΕ ΝΕΡΟ

Ανοίξτε την παροχή νερού



### ΚΡΕΜΑΣΤΕ ΤΟ ΣΩΛΗΝΑ ΑΠΟΧΕΤΕΥΣΗΣ

Σύνδεση με το κεκλιμένο τμήμα του σωλήνα, π.χ.: τοποθετήστε στο σημείο παροχής



### ΕΙΣΑΓΩΓΗ ΣΤΗΝ ΠΡΙΖΑ

Μην αγγίζετε ποτέ την πρίζα με βρεγμένα χέρια. Μη βγάξετε ποτέ την πρίζα τραβώντας το καλώδιο.



### ΕΝΑΡΞΗ ΠΛΥΣΗΣ ΚΑΙ ΑΣΦΑΛΗΣ ΧΡΗΣΗ

- αδειάστε όλες τις τσέπες
- αφαιρέστε όλα τα μεταλλικά τμήματα
- τοποθετήστε τα ευαίσθητα υφάσματα στο διχτάκι πλύσης
- κλείστε τα φερμουάρ



### ΡΟΥΧΑ ΜΕ ΔΙΑΦΟΡΕΤΙΚΑ ΕΠΙΠΕΔΑ ΒΡΩΜΙΑΣ

- πλύντε χωριστά τα νέα υφάσματα
- ελαφρά βρωμιά
- βαριά βρωμιά
- ενεργοποιήστε την πρόπλυση



### ΦΡΟΝΤΙΔΑ ΝΕΡΟΥ

- με σκληρότητα νερού III
- χρησιμοποιήστε προϊόν αποσκλήρυνσης νερού



### ΦΡΟΝΤΙΔΑ ΚΑΔΟΥ

- αφαιρέστε εξωγενή αντικείμενα
- αφήστε την πόρτα ανοιχτή για να στεγνώσει ο κάδος
- να ελέγχετε τακτικά τα λαστιχένια τμήματα ασφαλείας



### ΟΙΚΟΛΟΓΙΚΗ ΠΛΥΣΗ

- κάντε χρήση της μεγαλύτερης δυνατής χωρητικότητας πλύσης
- μην κάνετε πρόπλυση, αν είναι δυνατό
- χρησιμοποιήστε το σύντομο πρόγραμμα, αν είναι δυνατό

## Σύμβολα πλύσης



Θερμοκρασία Πλύσης



Μέτρια προς πολύ ζεστό σιδερέωμα



Πολύ ζεστό σιδερέωμα



Χλιαρό σιδερέωμα

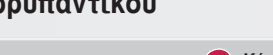

Όχι προς πλύση

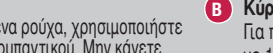

Όχι προς σιδερέωμα

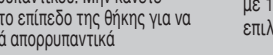

Δε χρειάζεται σιδερέωμα

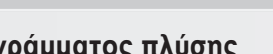

Επίπεδο στέγνωμα

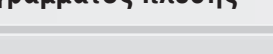

Μη χρησιμοποιηθεί λευκαντικό

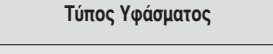

Χρήσιμο λευκαντικό

## Συρτάρι απορρυπαντικού

### A Πρόπλυση

Για κανονικά λευκασμένα ρούχα, χρησιμοποιήστε μικρή ποσότητα απορρυπαντικού. Μην κάνετε πρόπλυση. Ανεβάζετε το επίπεδο της θήκης για να χρησιμοποιήσετε υπέρ απορρυπαντικά

### B Κύρια Πλύση

Για πολύ βρώμικα ρούχα, γεμίστε με 1/4 δόση απορρυπαντικού και επιλέξτε ένα πρόγραμμα πρόπλυσης

### C Μαλακτικό

Μην υπερβαίνετε το μέγιστο επίπεδο. Πολύ πυκνά μαλακτικά πρέπει να αραιώνονται με νερό.

## Πίνακας προγράμματος πλύσης

Πρόγραμμα	Τύπος Υφάματος	Θερμοκρασία	Επιλογές	Βάρος Ρούχων
Βαμβακερά	Ανεξίτηλα χρωματιστά (πουκάμισα, νυχτικά, πιζάμες,...) και ελαφρά λερωμένα λευκά βαμβακερά (εσώρουχα...)	60°C (Κρύο, 30°C, 40°C, 95°C)	- Χρονοκαυστήρηση - Μαύλισμα	Έως 8 κιλά
Γρήγορο Βαμβακερά	Ελαφρώς λερωμένα ρούχα και μικρά φορτία	40°C (Κρύο, 30°C, 60°C)	- Χωρίς Τσαλάκωμα - Ειδικό Ξέβγαλμα	Έως 6 κιλά
Συνθετικά	Πολυαμίδιο, Ακρυλικά, Πολυεστερικά	40°C (Κρύο, 30°C, 60°C)	- Εντατικό - Πρόπλυση	Έως 4 κιλά
Μισή φόρτωση+	Βαμβακερά και μικτά βαμβακερά υφάσματα * Οικονομικό πρόγραμμα και σε μικρό φορτίο επίσης. Καλύτερο αποτέλεσμα με μισή φόρτωση.	60°C (Κρύο, 30°C, 40°C)	- Ξέβγαλμα+Στύψιμο	Έως 4 κιλά
Παπλώματα	Βαμβακερά λευκά είδη με επένδυση, παπλώματα, μαξιλάρια, κουβέρτες, καπιτονέ καλύμματα καναπέδων.	40°C (Κρύο, 30°C)	- Χρονοκαυστήρηση - Εντατικό - Ξέβγαλμα+Στύψιμο	1 υπέρπληλο (9 Tog)
Πλύσιμο στο Χέρι / Μάλλινα	Ευαίσθητα και μάλλινα τα οποία ανοφέρουν στην ετικέτα τους "πλύσιμο στο Χέρι"	40°C (Κρύο, 30°C)	- Χρονοκαυστήρηση - Εντατικό - Ξέβγαλμα+Στύψιμο	Έως 2 κιλά
Ευαίσθητα	Ευαίσθητα και ευπαθή υφάσματα	30°C (Κρύο, 40°C)	- Χρονοκαυστήρηση - Ξέβγαλμα+Στύψιμο	Έως 2 κιλά
Γρήγορο Πλύσιμο 30'	Γρήγορο πλύσιμο ελαφρά λερωμένων χρωματιστών	30°C (Κρύο, 40°C)	- Χρονοκαυστήρηση - Ξέβγαλμα+Στύψιμο	Έως 5 κιλά
Έντονο 60	βαμβακερά και μικτά υφάσματα * Ειδικό ΠΡΟΓΡΑΜΜΑ σε 60 λεπτά για μέτρια λερωμένα ρούχα	60°C (Κρύο, 30°C, 40°C)	- Χρονοκαυστήρηση	Έως 5 κιλά

**Θερμοκρασία Νερού :** Επιλέξτε τη θερμοκρασία του νερού ανάλογα με τον κύκλο πλύσης που έχετε επιλέξει. Πάντα να ακολουθείτε τις οδηγίες του κατασκευαστή που αναφέρονται στην ετικέτα των ρούχων όταν πλένετε.

**Εντατικό :** Η επιλογή "Εντατικό πλύσιμο" είναι αποτελεσματική για πολύ λερωμένα ρούχα. Ρύθμιση προγράμματος με την επιλογή "Βαμβακερά 60°C + Εντατικό πλύσιμο" για έλεγχο σύμφωνα με τις οδηγίες IEC60456 και EN60456.

**Πρόπλυση :** Εάν τα ρούχα είναι πολύ λερωμένα, χρησιμοποιήστε "Πρόπλυση". Η επιλογή "Πρόπλυση" είναι διαθέσιμη στα προγράμματα "Βαμβακερά", "Γρήγορο Βαμβακερά", "Συνθετικά" και "Μισή φόρτωση".

**Ειδικό Ξέβγαλμα :** Για μεγαλύτερη αποτελεσματικότητα ή καλύτερη ποιότητα ξέβγαλματος, μπορείτε να χρησιμοποιήσετε την επιλογή Ξέβγαλματος Ιατρικής Φροντίδας.

**Woolmark :** Το πρόγραμμα πλύσης μάλλινων αυτού του πλυντηρίου έχει εγκριθεί από τη Woolmark για την πλύση προϊόντων της Woolmark που μπορούν να πλυθούν σε πλυντήριο, υπό την προϋπόθεση τα ρούχα να πλυθούν σύμφωνα με τις οδηγίες της ετικέτας των ρούχων και αυτές που εκδίδονται από τον κατασκευαστή αυτού του πλυντηρίου M0806.

**Συνίαται ουδέτερο απορρυπαντικό :** Το πρόγραμμα για μάλλινα περιλαμβάνει ελαφριές αναταράξεις και στύψιμο χαμηλών στροφών για μεγαλύτερη φροντίδα των υφασμάτων.

**ΠΡΟΕΙΔΟΠΟΙΗΣΗ:** Κρατήστε τα απορρυπαντικά μακριά από παιδιά, καθώς υπάρχει κίνδυνος δηλητηρίασης.

