



# جهاز الغسالة

دليل المالك

F1261FD

شكرا لشراء جهاز الغسالة الأوتوماتيكي الكامل من إل جي.  
يرجى قراءة دليل المالك بعناية، وهذا يقدم التعليمات عن  
التركيب بسلامة والتشغيل والصيانة.  
احتفظ به كمرجع في المستقبل.  
سجل رقم الموديل والرقم المسلسل لجهاز الغسالة.

### ■ نظام الدفع المباشر

محرك DC المتقدم بلا فراش يدير الحلة مباشرة بدون حزام وبكرة.



### ■ دورة الماء

رش سائل الغسيل والماء على الملابس واحدا فواحد. عندها يتم نقع الملابس بسرعة أكثر وتماما أثناء دورة الغسيل. ويمكنك إزالة صقاييع سائل الغسيل بسهولة أكثر برش الماء أثناء دورة الشطف. ونظام دوران الماء يستخدم كلي الماء وسائل الغسيل بفعالية أكثر.



### ■ الحلة المائية والباب بفتح العريض جدا

بفضل الحلة المائية والفتح العريض جدا، يمكن حمل الملابس وإخراجها بسهولة أكثر.



### ■ كشف حمل الغسيل التلقائي

يكشف الجهاز الحمل وأمثل وقت للغسيل تلقائيا.

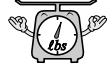

### ■ جهاز التسخين الداخلي

جهاز التسخين الداخلي يسخّل الماء تلقائيا على أفضل درجة حرارة في الدورة المختارة.



### ■ إغلاق الطفل

نظام إغلاق الطفل يستخدم لمنع الأطفال عن الضغط على أي زر لتغيير البرنامج أثناء التشغيل.



3	التنبيهات
4	المواصفات
5	التركيب
11	العناية قبل الغسيل
12	إضافة مادة التنظيف
14	الوظيفة
15	كيفية استخدام الغسالة
23	الصيانة
27	دليل تحرى الخلل وإصلاحه
30	شروط الضمانة

## اقرأ جميع التعليمات قبل الاستخدام

من أجل السلامة، لا بد من إتباع التعليمات الموضحة في هذا الدليل لتخفيف خطر الاحتراق أو الانفجار ، والصدمات الكهربائية ، أو لمنع الخسائر المادية، جرح الشخص، أو تقصير العمر.

**تنبيه!**



### التعليمات المهمة من أجل السلامة

**تنبيه:** لخفض خطر الاحتراق ، والصدمات الكهربائية ، أو جرح الشخص عند استخدام جهاز الغسالة، اتبع التحذيرات الأساسية بما فيها الأمور التالية:

- لا تركّب أو تحفظ جهاز الغسالة في مكان معرض للمطر والرطوبة.
- لا تركّب أو تحفظ جهاز الغسالة في مكان معرض للمطر والرطوبة.
- لا تعبت بلوحة التحكم.
- لا تصلح أو تبديل أي قطعة من جهاز الغسالة أو لا تحاول أي إصلاح باستثناء الحالة الموصى بها خاصة في تعليمات الصيانة للمستخدم أو تعليمات إصلاح المستخدم الصادرة التي تفهمها وتقوم بها بمهارة.
- اترك تحت الجهاز وحول الجهاز خاليا من المواد القابلة للاشتعال مثل الكتان ، والورق ، والسجادة ، المواد الكيميائية ... الخ.
- الإشراف الدقيق مطلوب في حالة أن هذا الجهاز يعمل من قبل أو قريبا من الأطفال.
- لا تسمح للأطفال باللعب على ، مع ، أو داخل هذا الجهاز أو أي جهاز آخر.
- لا تترك باب جهاز الغسالة مفتوحا.
- الباب المفتوح يغري الأطفال للتعلم بالباب أو الدخول الى داخل الجهاز.
- لا تلامس جهاز الغسالة أثناء التشغيل. انتظر حتى تتوقف الحلة عن العمل تماما.
- عمليات الغسيل قد تخفض مقاومة الالتهاب للأقمشة. % لا تغسل أو تجفف الأشياء التي يتم تنظيفها ، غسيلها ، نقعها أو وضع النقاط عليها بالمواد القابلة للاشتعال أو الانفجار (مثل الشمع ، الزيت ، والدهان ،والغازولين، ومزيل الشحم، ومحلول التنظيف الجاف ، والكبروسين ، و....) الأمر قد يؤدي الى اشتعال أو انفجار.
- لتجنب هذه النتيجة ، اتبع تعليمات الغسيل والصيانة من قبل صانع الملابس بعناية.
- لا تضرب باب الغسالة بعنف أو لا تحاول فتح الباب بقوة وهو مغلق. هذا قد يؤدي الى إحداث ضرر في الغسالة.
- لتخفيف احتمال صدمات كهربائية، افصل قابس الجهاز عن مخرج التيار أو افصل جهاز الغسالة عن موزع الكهرباء في البيت بواسطة إزالة صهيرة أو إيقاف قاطع الدائرة قبل محاولة أي صيانة أو تنظيف.
- لا تحاول تشغيل هذا الجهاز في حالة حدوث ضرر ، عطل، فك جزئي، أو فقد قطعة أو انكسار قطع، بما فيها سلك أو قابس متضرر .

### احفظ هذه التعليمات

#### تعليمات التوصيل الأرضي

- لا بد من التوصيل الأرضي لهذا الجهاز. في حالة حدوث عطل أو خلل، التوصيل الأرضي يخفض خطر الصدمات الكهربائية بتقديم مرور مقاومة أقل للتيار الكهربائي. هذا الجهاز مزود بسلك ذي أداة التوصيل الأرضي للجهاز وقابس التوصيل الأرضي. لا بد من وصل القابس الى مخرج تيار مناسب تم تركيبه وتوصيله الأرضي بشكل صحيح وفقا لجميع الرموز المحلية والأحكام.
- لا تستخدم محولا أو إلا، لا يصلح قابس التوصيل الأرضي.
- إذا لم يكن لديك مخرج التيار المناسب ، اتصل بفني كهربائي.

**تنبيه:** التوصيل غير الصحيح لإداة التوصيل الأرضي للجهاز قد يؤدي الى إحداث خطر الصدمات الكهربائية. تأكد من التوصيل الصحيح من قبل فني كهربائي مؤهل أو فني للخدمات في حالة أنك تشك في التوصيل الأرضي للجهاز. لا تعدل القابس المزود بالجهاز - إذا كان مخرج التيار غير مناسب، ركب مخرج التيار المناسب من قبل فني كهربائي مؤهل.

## المواصفات

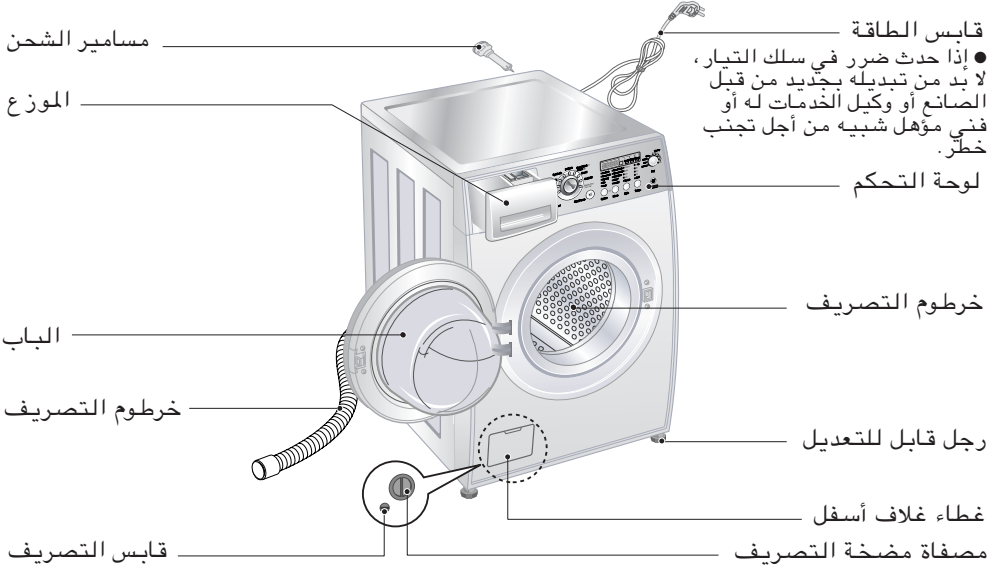

الاسم ■ جهاز الغسالة بالحمل الأمامي

الطاقة الكهربائية ■ 220 فولت - 50 هيرتز

الأبعاد ■ 635 ملم (عرض) × 720 ملم (عمق) × 925 ملم (ارتفاع)

الوزن ■ 80 كجم

سعة الغسيل/الواط الأقصى ■ 10 كجم (2200 واط)

سرعة التدوير ■ لا تجفيف/1200/1000/800/400

استهلاك الماء ■ 79 لتر (7.9 لتر/kg)

ضغط الماء المسموح ■ 0,3 - 10 كجم.قوة/سم<sup>2</sup> (30 - 1000 kPa)

\* قد يتغير المنظر والمواصفات بدون إشعار لتحسين جودة الأجهزة.

## الملحقات



مفتاح الصمولة

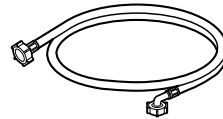

خرطوم دخول الماء (1EA) \*

## التركيب

ركب جهاز الغسالة أو احفظها في مكان غير معرض لدرجة الحرارة أقل من درجة التجميد أو معرض للطقس. اعمل التوصيل الأرضي المناسب بالتأكد من جميع الرموز الحكومية والأحكام. لا بد من عدم سد الفتحات تحت الجهاز بالسجادة في حالة تركيب جهاز الغسالة على أرض مغطاة بالسجادة.

في البلدان التي هناك فيها مناطق قد تعرض لكثرة الصوصور أو الحشرات الأخرى، خذ عناية خاصة من أجل الاحتفاظ بنظافة الجهاز وحوله في جميع الأوقات. لا تغطي ضمانه هذا الجهاز أي ضرر قد تحدثه الصوصور أو الحشرات الأخرى.

### ■ مسامير النقل

تم تثبيت الجهاز بواسطة مسامير النقل لمنع الجهاز عن حدوث الضرر داخل الجهاز أثناء النقل.

● يجب نزع صندوق الشحن ومسامير الترحيل كلها قبل استعمال الغسالة.

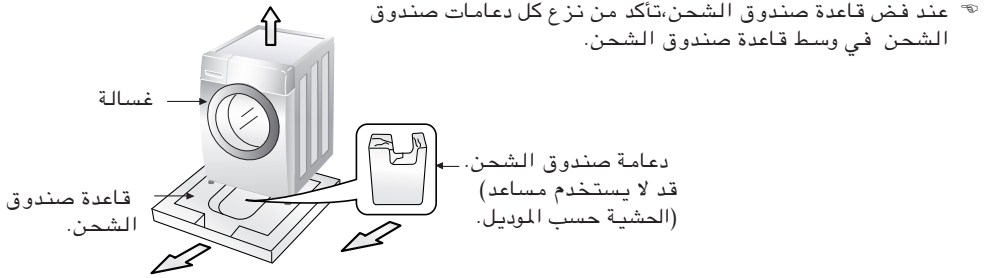

### ■ إزالة مسامير النقل

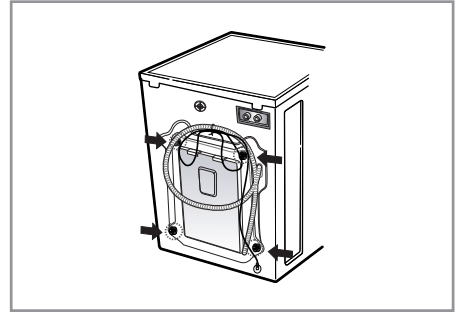
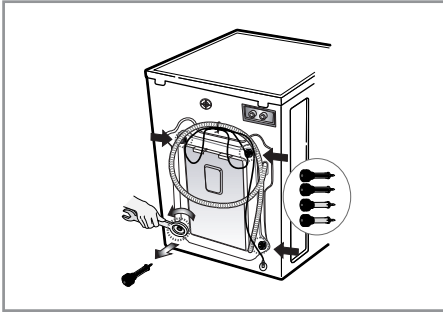

3. اسحب 4 مسامير مع السدادات المطاطية للثوق بلوياً لسدادة بقليل. احفظ 4 مسامير وملوي الصمولة لاستخدامها في المستقبل.

● كلما نقلت الجهاز، لا بد من تثبيت الجهاز بالمسامير مرة ثانية.

4. اغلق الفتحات بالأغطية المزودة.

1. لمنع حدوث ضرر داخل الجهاز أثناء النقل، تم تثبيت الجهاز بـ 4 مسامير خاصة. قبل تشغيل الجهاز، ازل المسامير مع السدادات المطاطية للثوق.

● إذا لم تزلها، هذا قد يؤدي إلى إحداث اهتزاز شديد، وضجيج وعطل.

2. ارجع 4 مسامير بواسطة مفتاح صمولة مزود بالجهاز.

## ■ متطلبات في مكان التركيب

### الأرض المستوية :

الانحدار المسموح تحت جهاز الغسالة كله 1 درجة .

### مخرج التيار :

لا بد من وجوده في ضمن 1.5 متر من جانبي الغسالة. لا توصل إلا جهازاً واحداً الى مخرج التيار .

### المسافة الإضافية :

من الجدار ، والباب، والأرض المسافة المحددة المطلوبة.  
(10 سم : خلف / 2 سم : جانبيين يمين ويسار)

لا تضع الملابس التي تغسلها أو تحفظها على أعلى جهاز الغسالة في أي وقت.  
هي تؤثر على انتهاء الغسيل أو التحكم فيه.

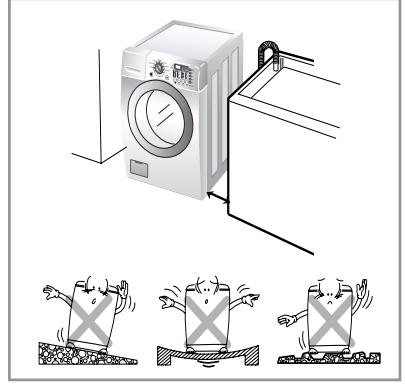

## ■ تحديد المكان

- تأكد من أن دوران الهواء حول الغسالة لا يعيقه السجاد، بساط أو غيره.
- لا تحاول أبداً تصحيح أي مستوى على البلاط عن طريق قطع خشبية، ألواح خشبية أو مواد شبيهة بذلك أسفل الغسالة.
- إذا استحال تجنب وضع الغسالة بالقرب من موقد غاز (فرن) أو موقد يعمل بالفحم، يجب وضع عازل مغطى بورق ألومنيوم (فويل) على الجانب المواجه للفرن أو الموقد، على أن يتم إدخاله بين الجهازين.
- يجب عدم تركيب الغسالة في غرف يمكن أن تنخفض درجة حرارتها إلى دون الصفر درجة مئوية.
- الرجاء التأكد عند تركيب الغسالة سهولة وصول فني الصيانة في حالة تعطلها.
- مع تركيب الغسالة قم بتعديل الأقدام الأربعة باستعمال مفتاح مسمار الترحيل المزود للتأكد من استقرار الغسالة و وجود خلوص بمقدار ٢٠ ملم بين قمة الغسالة والجانب الأسفل للمحركات العليا.

## التوصيل الكهربائي

1. لا تستخدم سلكا إضافيا أو محولا مزدوجا.
  2. إذا كان سلك التيار مضررا ، لا بد من تبديله بالجديد من قبل الصانع أو وكيل الخدمات له أو فني مؤهل شبيه من أجل تجنب خطر.
  3. انزع قابس الجهاز دائما واغلق حنفية الماء بعد استخدام الجهاز.
  4. صل جهاز الغسالة الى مخرج التيار الموصل أرضيا وفقا لأحكام توصيل الأسلاك.
  5. لا بد من وضع الجهاز بحيث يمكن توصيل القابس الى مخرج التيار بسهولة.
- ❖ إصلاح جهاز الغسالة لا بد من القيام به من قبل الفني المؤهل . القيام بالإصلاح من قبل الفني غير المختص قد يؤدي الى إصابة الشخص بالجرح أو العطل الخطير. اتصل بمركز الخدمات المحلي لك.
  - ❖ لا تركيب جهاز الغسالة في الغرفة التي تكون درجة الحرارة فيها أقل من درجة التجميد. الظروف المتجمد قد ينكسر بالضغط عليه. وقد تتعطل وحدة التحكم الإلكتروني في درجة الحرارة تحت نقطة التجميد.
  - ❖ إذا تم نقل الجهاز في الأشهر الشتائية وكانت درجة الحرارة فيها أقل من نقطة التجميد: احفظ جهاز الغسالة في درجة حرارة الغرفة لمدة بعض ساعات قبل تشغيله.

## تحذير

تحذير: بالنسبة لسلك التيار الكهربائي، يوصى في معظم الأجهزة بوضع دائرة مخصصة، ذات منفذ أحادي والذي يزود التيار الكهربائي للجهاز فقط ولا يوجد به أية منافذ إضافية أو دوائر فرعية.  
انتظر صفحة المواصفات في دليل المالك للتأكد.  
لا تزيد حمل منافذ الحائط.  
فكل من منافذ الحائط ذات الأحمال العالية، أو التالفة أو المرتخية أو أسلاك التمديد أو الأسلاك الكهربائية البالية أو عزل الأسلاك التالفة أو المشقوق خطر.  
ويمكن لأي من هذه الظروف أن تسبب صق كهربائي أو اشتعال النار.  
افحص سلك الجهاز، وإذا ظهر عليه أي تلف أو إهلاك، فانزع من القابس، وأوقف تشغيل الجهاز، واستبدل السلك بسلك آخر مماثل بواسطة فني صيانة معتمد.  
أحمي سلك التيار الكهربائي من سوء الاستخدام المادي أو الميكانيكي كأن يتم التواءه أو خرقه أو إغلاق الباب عليه أو المشي فوقه.  
يرجى مراعاة الانتباه عند التعامل مع القوابس ومنافذ الجدران والنقطة التي يخرج السلك منها من الجهاز.

## جهاز الغسالة لا بد من توصيله الى حنفية الماء بواسطة مجموعة خرطوم جديدة ولا تستخدم مجموعة خرطوم قديمة.

### توصيل خرطوم تزويد الماء

- ❖ لا بد من ضغط الماء من بين 30 kPa و 1000 kPa (0,3-10 كجم.قوة/سم<sup>2</sup>)
- ❖ لا تقشر أو تصلب الخيط عند توصيل خرطوم تزويد الماء الى صمام الدخول.
- ❖ إذا كان ضغط الماء أكثر من 1000 kPa ، لا بد من تركيب إداة خفض الضغط.

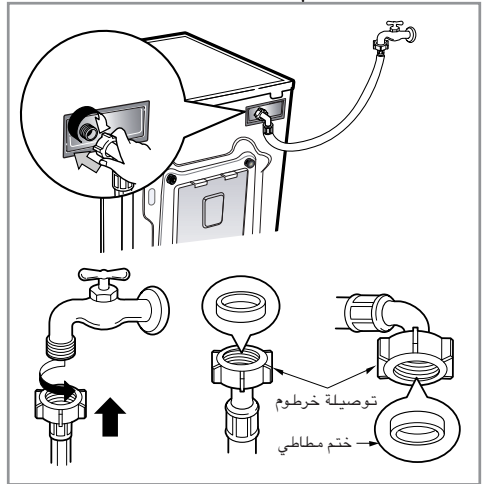

- الختمان المطاطيان مزدوان بخرطوم تزويد الماء وهذان من أجل منع تسرب الماء.
- تأكد من توصيلات جهاز الغسالة بإحكام بفتح حنفية الماء تماما.
- افحص حالة الخرطوم على فترات وبدل الخرطوم بجديد عند الحاجة.
- تأكد من عدم وجود لي في الخرطوم وعدم ضغط الخرطوم.
- التعليمات الخاصة بالأجهزة الموصلة بالمنفذ الرئيسي للماء بمجموعات خرطوم قابلة للفصل يجب أن تنص على ضرورة استخدام مجموعات الخرطوم الجديدة المزودة مع الجهاز وأن لا تتم إعادة استخدام مجموعات الخرطوم القديمة.

**ملاحظة:** بعد اكتمال التوصيل، في حالة تسرب الماء من الخرطوم، كرر نفس الخطوات. استخدم أكثر نوع من الحنفية سهلة لإمداد الماء. وفي حالة أن الحنفية مربعة أو كبيرة جدا، انزع حلقة الإبعاد قبل إدخال الحنفية الى المحول.

## ■ حنفية عادية بدون خيط وخرطوم تزويد ماء متنوع برغى

1. ارخ البرغى لتثبيت الحنفية. 2. ادفع التوصيلة الى الأعلى حتى تتصل الحشبة المطاطية بالحنفية بإحكام. ثم ثبت ة براغي.
3. ادفع خرطوم تزويد الماء الى الأعلى عموديا بحيث تتصل الحشبة المطاطية الموجودة داخل الخرطوم بالحنفية بإحكام ثم ثبته بتدوير البرغى الى اليمين.

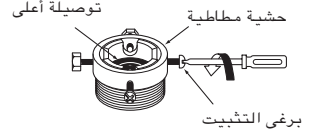
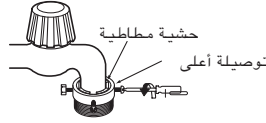

## ■ حنفية عادية بدون خيط وخرطوم تزويد ماء من نوع لمسة واحدة

1. ارخ برغى التوصيلة الأعلى 2. ادفع التوصيلة الأعلى الى الأعلى حتى تتصل الحشبة المطاطية بالحنفية بإحكام. ثم ثبت ة براغي.
3. صل خرطوم تزويد الماء الى التوصيلة الوسطى ، بدفع الصفيحة الى الأسفل.

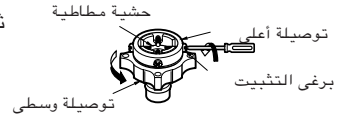
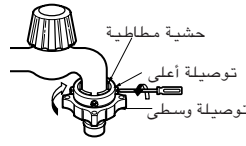
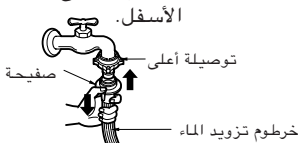

- في حالة أن قطر الحنفية أكبر من صفيحة الدليل.
- دور التوصيلة الوسطى لكي لا يتسرب الماء.
- تأكد من أن الختم المطاطي موجود داخل التوصيلة الخرطوم.
- لفصل خرطوم تزويد الماء عن التوصيلة الوسطى اغلق حنفية الماء. ثم اسحب خرطوم تزويد الماء الى الأسفل ، بدفع الصفيحة الى الأسفل.

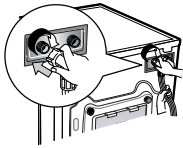
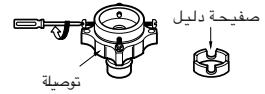
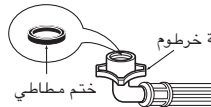

الحنفية الأفقية مستخدمة	
	حنفية أفقية
	حنفية إضافية
	حنفية مربعة

- يتم توزيع جهاز الغسالة بتوصيل الماء البارد فقط.
- تأكد من أن عدم وجود لي في الخرطوم وأن الخرطوم غير مضغوط.



هذا الجهاز غير مصمم للاستخدام على متن البحر أو للاستخدام في العربات المتحركة مثل القافلة والطائرة ... الخ.  
 اوقف الحنفية في حالة عدم استخدام الجهاز لمدة طويلة (مثل الإجازة) ، خاصة ليس هناك الفتحة للتصريف (الأخدود) بالقرب.  
 عند طرد الجهاز ، اقطع الكابل الرئيسي ودمر القابل واكسر قفل الباب لمنع الصغر من سقوطهم في داخل الجهاز.  
 مادة الحشوية (مثل الأفلام والستيروفوم) قد تكون خطيرة للأطفال. هناك خطر الاختناق ! اترك جميع التغليفات جيدا على البعد عن الأطفال.

### ■ تركيب خرطوم التصريف

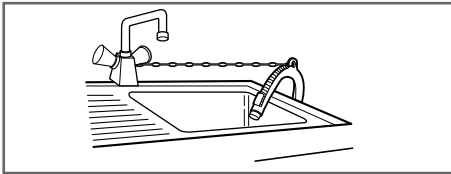

- عند تركيب خرطوم التصريف في البالوعة، ثبته بإحكام بواسطة حبل.
- تثبيت خرطوم التصريف المناسب يحمي الأرض من الضرر بسبب تسرب الماء.

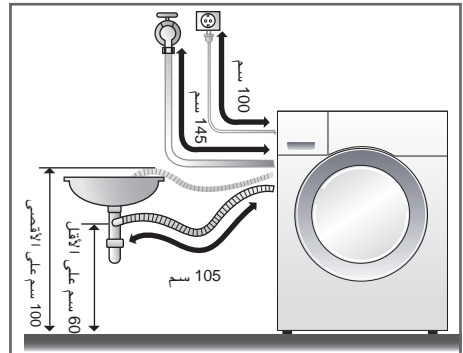
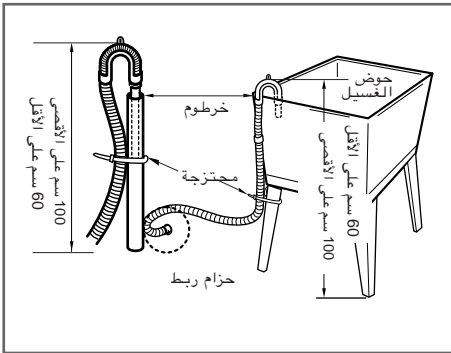
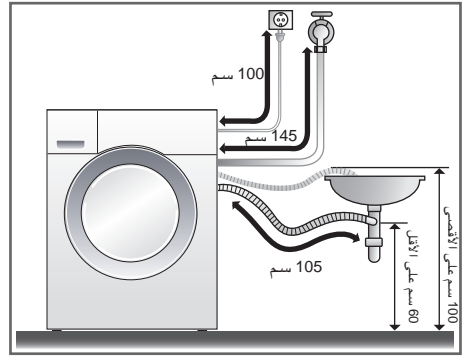

- لا بد من وضع خرطوم التصريف بارتفاع أعلى من 100 سم من الأرض.
- تثبيت خرطوم التصريف المناسب يحمي الأرض من الضرر بسبب تسرب الماء.
- في حالة أن خرطوم التصريف طويل جدا، يرجى عدم ملء الغسالة. هذا قد يؤدي إلى إحداث ضجيج غير عادي.

# التركيب

## ■ ضبط الاستواء

1. استواء جهاز الغسالة الصحيح يمنع الضجيج والاهتزاز الشديد. ركب جهاز الغسالة على أرض مستوية وثابتة ، والأفضل في زاوية الغرفة.

\* ملاحظة: الأرض من الخشب أو من نوع الإسناد قد يؤدي إلى إحداث الاهتزاز الزائد أو الخطأ في توازن الحمل.

2. إذا كانت الأرض غير مستوية، اضبط الرجل القابل للتعديل كما تريد. ( لا تدخل قطعة من الخشب .. الخ تحت الرجل) تأكد من ثبات جميع أربعة أرجل ووضعها على الأرض ثم تأكد من أن الجهاز مستوي تماما. (استخدم ميزان التسوية)

\* بعد تعديل القدم، أحكم ربط صمولة الربط عن طريق تدويرها عكس اتجاه دوران الساعة.

\* في حالة تركيب جهاز الغسالة على منصة مرتفعة، لا بد من تثبيته بإحكام من أجل تجنب الخطر ليسقط على الأرض.

\* الفحص القطري

عند الضغط على حافة أعلى جهاز الغسالة قطريا، لا بد من عدم تحرك جهاز الغسالة الى الأعلى والأسفل أبدا.

(يرجى فحص كلا الاتجاهين)

إذا تحرك جهاز الغسالة عند الضغط على أعلى جهاز الغسالة قطريا، اضبط الأرجل من جديد.

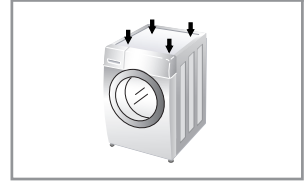
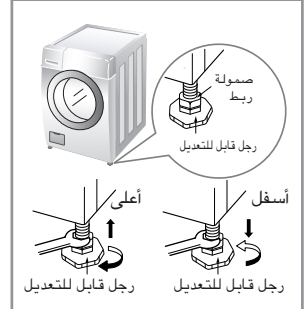

## ■ بلاط مسلح

- يجب أن يكون سطح التركيب نظيفا، جافا ومستويا.
- ركب الغسالة على بلاط صلد مسطح.

## ■ الأرض من القراميد (الأرض الزالقة)

- ضع كل قدم من الجهاز على كل مسند لها وعدل استواء الجهاز مناسبا (اقطع مسند قدم بـ 70 × 70 ملم) والصق القطع على القرمدة الجافة بحيث الجهاز موجود).
- مسند القدم صنع من المادة اللاصقة الذاتية التي تستخدم على السلايم والخطوات المضادة للزلق .

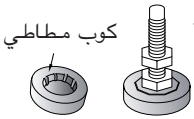

## ■ أرضية خشبية

- الأرضية الخشبية يمكن أن تؤدي إلى الاهتزاز.
- لمنع الاهتزاز نوصيك بوضع أكواب مطاطية أسفل كل قدم، بسمك ١٥ ملم على الأقل أسفل الغسالة، على أن يتم التثبيت باثنين من بلاط مسلح مع مسامير.
- إذا كان ممكنا، ركب الغسالة على إحدى زوايا الغرفة، حيث يكون البلاط أكثر ثباتا.
- أدخل الأكواب المطاطية لخفض الإهتزاز.
- يمكنك الحصول على الأكواب المطاطية. (بي/رقم 4620ER4002A) من قسم قطع غيار ال جي

## هام!

- تحديد مكان الغسالة وتسويتها يؤكد تشغيل أطول ومعتمد ومنظم.
- يجب أن تكون الغسالة في وضع أفقي بالكامل وأن تكون في وضع معتدل بالكامل.
- يجب عدم « أرجحة » كل الزوايا تحت التحميل.
- يجب أن يكون سطح التركيب نظيفا، خاليا من شمع البلاط وأي طلاء لزج.
- لا تترك قدم الغسالة تتبلل. إذا أصبحت قدم الغسالة متبللة، قد يحدث زلقتها.

## العناية قبل الغسيل

### ■ قبل الغسيل الأول

اختر دورة (قطن 60 م و اصف نصف حمل من مسحوق الغسيل) تسمح للوحدة بالغسيل بدون وضع ملابس. هذا يزيل الرواسب من الطبل التي قد تبقى أثناء إنتاج الجهاز.

### ■ العناية قبل الغسيل

#### 1. رقعة العناية

ابحث عن رقعة العناية الموجودة في ملابسك. هذه الرقعة تعرفك محتويات الأقمشة لملابسك وكيفية غسلها.

#### 2. الفرز

للحصول على أفضل نتائج، افرز الملابس الى نوع يمكن غسلها بدوران نفس الغسيل.

درجة حرارة الماء وسرعة التدوير والأقمشة المختلفة مطلوبة لغسلها بطرق مختلفة.

افرز دائماً الملابس باللون الغامق من الملابس باللون الخفيف والملابس البيضاء. اغسل الملابس منفصلة بين الملابس المصبوغة والملابس الكتانية وقد يحدث تحويل اللون للملابس البيضاء ... الخ. إذا أمكن ، لا تغسل الملابس الشديدة الوسخ مع الملابس الخفيفة الوسخ.

وسخ (شديد ، عادي ، خفيف) لون (أبيض ، خفيف ، غامق) فصل الملابس البيضاء عن الأقمشة الملونة افرز (منتجات كتانية ، جامك كتان) اغسل منتجات كتانية وملابس يجمع الكتاب انفصالاً.

#### 3. العناية قبل الحمل

■ ضع الملابس الكبيرة والصغيرة معاً. في هذه الحالة، ضع الملابس الكبيرة أولاً. لا بد من عدم وضع الملابس الكبيرة أكثر من نصف كل الحمل.

لا تغسل الملابس الفردية. هذا قد يؤدي الى عدم التوازن في الحمل. اصف قطعة أو قطعتين متشابهتين.

● افحص جميع الجيوب للتأكد من أنها فارغة. الأشياء مثل المسامير ، ومشبك الشعر ، وعود الثقاب ، الأقلام، والقطع المعدنية والمفاتيح قد تؤدي الى إحداث ضرر في كلي جهاز الغسالة والملابس.

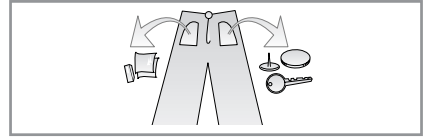

● اغلق السحاب، الخطاف، والحبل للتأكد من أن هذه المواد لا تعلق بالملابس الأخرى.

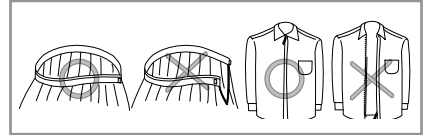

● امسح الوسخ والبقع بواسطة فرشاة مع سائل الغسيل القليل بالماء على الوسخ مثل الياقة والكم للمساعدة في إزالة الوسخ.



● افحص الطيات للحشية المرنة(رمادية) وانزع أي أشياء صغيرة إذا كانت موجودة.

● افحص داخل الحوض وانزع أي أشياء موجودة داخله من أجل دورة الغسيل القادمة.

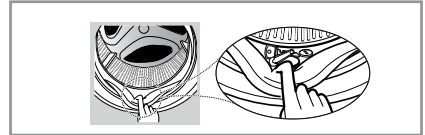

● اخرج أي ملابس أو أشياء في الحشية المرنة لمنع الملابس والحشية من الأضرار.

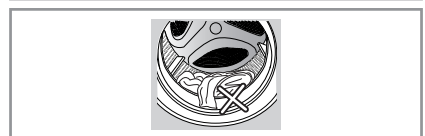

## إضافة مادة التنظيف

### ■ إضافة مادة التنظيف وملين القماش

#### 1. دولاب التوزيع

- الغسيل الرئيسي فقط ← ( / )
- الغسيل الأولي + الغسيل الرئيسي ← ( / ) • ( / )

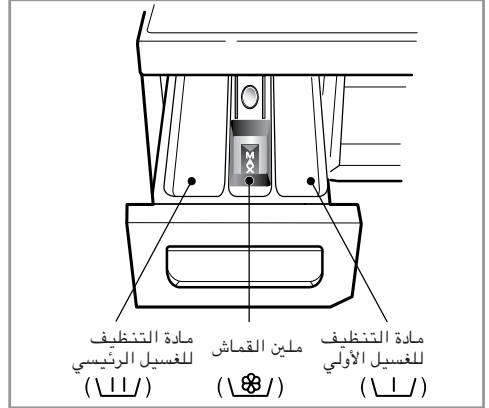

#### 2. إضافة ملين القماش

- لا تملأ ملين القماش أكثر من الخط الأقصى للملء.
- الإفراط في الملء قد يؤدي الى توزيع ملين القماش الذي يوسخ الملابس.
- لا تترك ملين القماش في دولاب مادة التنظيف لمدة أكثر من يومين.
- (ملين القماش قد يتصلب)
- تتم إضافة ملين القماش أثناء آخر دوران من الشطف أوتوماتيكياً.
- لا تفتح الدولاب أثناء توزيع الماء.
- المحلولات (بنزين ... الخ) غير مسموحة.

**ملاحظة:** لا تصب ملين القماش على الملابس مباشرة.

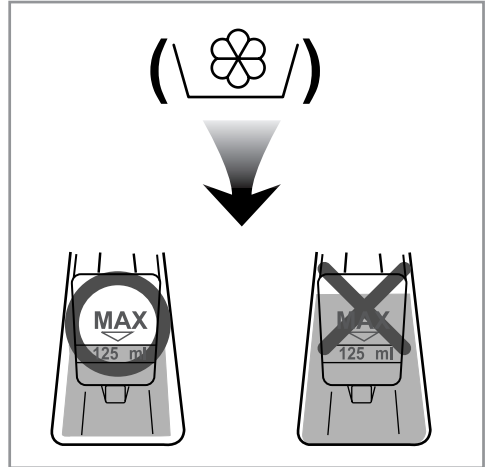

## إضافة مادة التنظيف

### 3. جرعة مادة التنظيف

- \* اللمحات  
الحمل الكامل : وفقا لنصائح الصانع.  
الحمل الجزئي : 4/3 من الكمية العادية  
الحمل الأدنى : 2/1 من الحمل الكامل
- تتدفق مادة التنظيف من الموزع في بداية الدوران.

- لا بد من استخدام مادة التنظيف وفقا لتعليمات مادة التنظيف من قبل الصانع.
- إذا استخدمت كمية من مادة التنظيف أكثر من الكمية الموصى بها ، قد تحدث الرغوة الكثيرة جدا وهذا يخفض كفاءة الغسيل أو يؤدي الى الحمل الثقيل للموتور . (يؤدي الى العطل)

### 5. استخدام الأقراص.

- (1) افتح الباب وضع الأقراص في الحوض.

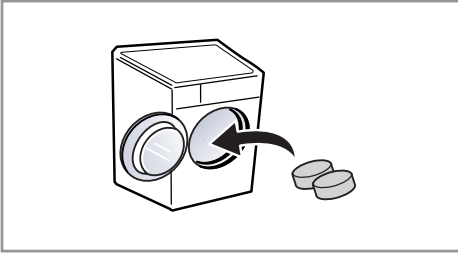

- استخدم مسحوق مادة التنظيف فقط لجهاز الغسالة بالحمل الأمامي.

- كمية مادة التنظيف يمكن تعديلها حسب درجة حرارة الماء ، ونوع الماء ، وكمية الملابس، ومستوى الوسخ للملابس. من أجل أفضل نتائج، تجنب الرغوة الزائدة.

### 4. منقي الماء

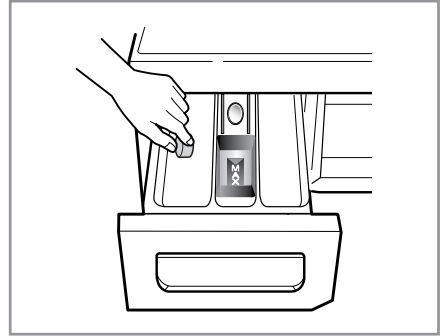

- (2) ضع الملابس في الحوض.

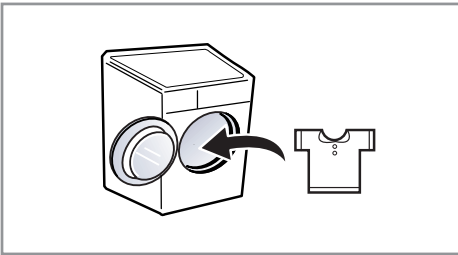

- منقي الماء مثل الكالجون يمكن استخدامه لخفض كمية من مسحوق الغسيل في مناطق فيها الماء العسير للغاية. ورّعه وفقا للكمية المبينة في العبوة. واضف مسحوق الغسيل أولا ثم منقي الماء.

- استخدم كمية من مسحوق الغسيل لتنقية الماء.

■ الدوران الموصى به وفقا لنوع الغسيل

البرنامج	نوع القماش	درجة حرارة مناسبة	اختياري	حمل أقصى
القطن	افحص إذا كان الغسيل بالجهاز يمكننا أم لا. (قطن أبيض، منشفة كتانية، أغطية)	60° م (بارد، 30° م، 40° م، 95° م)	- الغسيل الأولي - الشطف + التجفيف - الدورة فقط - بايو - نقع - أقل بخار - ماء إضافي	مقدر
	يجري غسيل برنامج قطن-اقتصادي بنفس الطريقة مع برنامج القطن.			
الاصطناعي	بوليميد، اكليليك ، بوليستير	40° م (بارد، 30° م، 60° م)	- الغسيل الأولي - الشطف + التجفيف - الدورة فقط - نقع - أقل بخار - ماء إضافي	أقل من 5 كجم
رعاية الأطفال	غسل ملابس الأطفال	95° م (40° م، 60° م)	- الغسيل الأولي - الشطف + التجفيف - الدورة فقط - بايو - نقع - أقل بخار - ماء إضافي	أقل من 6 كجم
القطن السريع	القطن الخفيف الوسخ	40° م (بارد، 30° م، 60° م، 95° م)	- الغسيل الأولي - الشطف + التجفيف - الدورة فقط - نقع - أقل بخار - ماء إضافي	مقدر
الرقيق	ملابس رقيقة وسهلة الضرر	40° م (بارد، 30° م)	- الشطف + التجفيف - الدورة فقط - أقل بخار	أقل من 4 كجم
الغسيل اليدوي/الصوف	علامة « الغسيل اليدوي » موضوعة للملابس الصوفية الرقيقة.	30° م	- أقل بخار	أقل من 3 كجم
السريع ٢٠	الملابس الملونة الخفيفة الوسخ	(بارد، 40° م)	- الشطف + التجفيف - الدورة فقط	أقل من 5 كجم
الدفتين	غطاء السرير الممتلئ بالقطن، الدفتين، الوسادة، البطانة، غطاء الأريكة الممتلئ امتلاء خفيفا.	40° م (بارد، 30° م)	- أقل بخار - ماء إضافي	أقصى حمل 9 كجم

- \* درجة حرارة الماء: اختر درجة حرارة الماء لدورة الغسيل. اتبع دائما توصيات صانع الأقمشة أو التعليمات عند الغسيل.  
 \* الكثيف: إذا كانت الملابس متسخة بالوسخ الثقيل، من الأفضل استخدام «الكثيف» الاختياري.  
 \* الغسيل الأولي: للملابس ثقيلة الوسخ، دوران «الغسيل الأولي» مفيد.



## 2. الاختيار اليدوي

- اضغط على زر الطاقة لتشغيل الجهاز.
- اختر الأحوال التي تريد استخدامها، بتدوير حلقة البرنامج والضغط على كل زر.
- **لاختيار كل حالات الغسيل، يرجى مراجعة صفحات من 16 وحتى 22.**
- اضغط على زر التشغيل/التوقف المؤقت.

## 1. يتم اختيار دورة القطن عند البدء بالتشغيل.

- اضغط على زر الطاقة لتشغيل الجهاز.
- اضغط على زر التشغيل/التوقف المؤقت.
- الحالة الأساسية
  - الغسيل : الغسيل الرئيسي
  - الشطف : 3 مرات
  - الدورة :
  - 1200 دورة في الدقيقة
  - درجة حرارة الماء : 60° م
  - البرنامج : القطن

## كيفية استخدام الغسالة

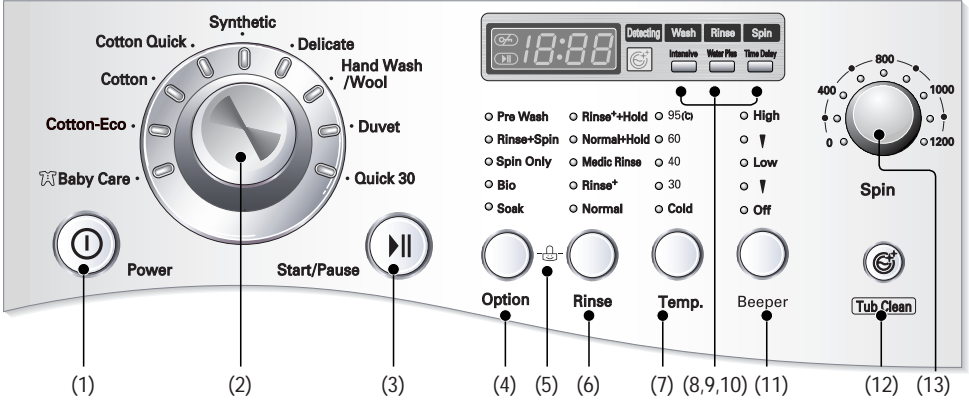

- (1) الزر : الطاقة (9) الزر : ماء إضافي (13) الدورة  
 (2) برنامج (10) الزر : تأجيل الوقت  
 (3) الزر : التشغيل/التوقف المؤقت (11) الزر : الصفارة  
 (4) الزر : الاختياري (12) الزر : تنظيف الحوض  
 (5) الزر : إغلاق الطفل (9) الزر : ماء إضافي  
 (6) الزر : الشطف (10) الزر : تأجيل الوقت  
 (7) الزر : درجة حرارة الماء (11) الزر : الصفارة  
 (8) الزر : الكثيف (12) الزر : تنظيف الحوض

### البرنامج

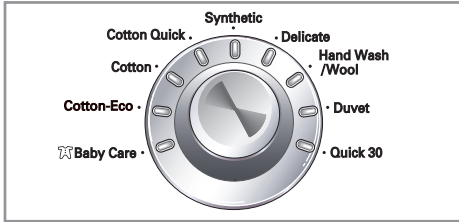

- تستخدم 9 برامج وفقا لنوع الملابس.
- سيضاء المؤشر للإشارة الى البرنامج المختار.
- عند الضغط على زر التشغيل/التوقف المؤقت ، يتم اختيار برنامج القطن أوتوماتيكيا.
- بالضغط على زر البرنامج، يتم اختيار البرنامج بالترتيب « قطن-اقتصادي - القطن - القطن السريع - الاصطناعي - الرقيق - الغسيل اليدوي/الصوف - اللدقتين - السريع . ٣٠ »

لمعرفة نوع الملابس لكل برنامج، يرجى مراجعة صفحة 14.

### الطاقة



Power

#### 1. الطاقة

- اضغط على زر الطاقة لتشغيل/إيقاف الجهاز.
- لإلغاء وظيفة تأجيل الوقت ، يمكنك استخدام هذا الزر.

#### 2. البرنامج الأساسي

- عند الضغط على زر الطاقة، جهاز الغسالة مستعد لدوران الملابس الملونة. والحالات الأساسية الأخرى كما يلي.
- إذا أردت الاستمرار في دوران الغسيل بدون اختيار برنامج، اضغط على زر التشغيل/التوقف المؤقت فقط ثم يبدأ جهاز الغسالة بالعمل.

#### البرنامج الأساسي

- برنامج القطن / الغسيل الرئيسي / الشطف العادي / 1200 دورة في الدقيقة / م



## كيفية استخدام الغسالة

### الاختياري

- بالضغط على الزر الاختياري، قد يتم اختيار إحدى الوظائف الاختيارية فقط.

- Pre Wash
- Rinse+Spin
- Spin Only
- Bio
- Soak



Option

### 1. الغسيل الأولي

- استخدم هذه الوضعية الاختيارية للملابس المطلوبة للغسيل الأولي. اضبط ١٧ دقيقة إضافية للغسيل الأولي والتصريف.
- عند استخدام الغسيل الأولي الاختياري، لا تستخدم سائل الغسيل في حوض الغسيل الرئيسي.
- قابل للاستخدام في وضعيات القطن، العناية على الحساسية، والاصطناعي.

### 2. الشطف + التجفيف

- استخدم هذه الوضعية الاختيارية للشطف ثم التجفيف.

### 3. التجفيف فقط

- استخدم هذه الوضعية الاختيارية للشطف ثم التجفيف.

### 4. بايو

- إذا كنت ترغبين في الحد من بقع البروتين (الحليب والدم والشيكولاتة...)، يمكنك اختيار وظيفة "حيوي" بالضغط على زر الخيارات.
- ملاحظة: يمكنك اختيار وظيفة "حيوي" عندما تكون درجة الحرارة أعلى من 60 درجة مئوية في إعدادات رعاية الأطفال و القطن و قطن-اقتصادي.

### 5. اقتصاد البخار

- استخدم هذا الوضع لغسيل الملابس العادية أو الملابس السميقة والثقيلة شديدة الاتساح.

إذا أضيئ المؤشر ، يتم اختيار الوظيفة.

### التشغيل/التوقف المؤقت

Start/Pause



### 1. التشغيل

- زر التشغيل/التوقف المؤقت هذا يستخدم لتشغيل دوران الغسيل أو التوقف المؤقت من هذا الدوران.

### 2. التوقف المؤقت

- إذا أردت توقف الجهاز مؤقتاً عن دوران الغسيل، اضغط على زر التشغيل/التوقف المؤقت.
- بعد الضغط على زر التوقف المؤقت بدون ضغط على أي زر، يتوقف الجهاز عن العمل أوتوماتيكياً بعد ٤ دقائق.

### قفل الباب



- يضاء كلما يتم قفل الباب للغسالة.
- يمكنك إلغاء قفل الباب بالضغط على زر التشغيل/التوقف المؤقت لإيقاف الغسالة عن العمل.
- يمكنك فتح الباب بعد تأجيل لمدة قصيرة.

### كشف



- أثناء ظهور "كشف" في العرض، يعمل الجهاز ببطء ويكشف كم عدد من الملابس الموضوعة في حوض الغسيل. ويستغرق هذا بعض ثوان.
- متوقّف في القطن، الاصطناعي.

## كيفية استخدام الغسالة

### الشطف

● بالضغط على زر الشطف، يمكنك اختيار نوع الشطف.

- Rinse\*+Hold
- Normal+Hold
- Medic Rinse
- Rinse\*
- Normal



Rinse

### إغلاق الطفل



Option

Rinse

إذا أردت إغلاق جميع الأزرار لمنع طفل أو معوقين عن تشغيل ، يمكنك استخدام هذه الوظيفة.

● يمكنك ضبط إغلاق الطفل بالضغط على زر درجة Option وزر Rinse في نفس الوقت .  
(حوالي ثلاث ثوان)

### 1. عادي

- يجري الشطف ثلاث مرات لبرامج قطن-اقتصادي / القطن / رعاية الأطفال
- يجري الشطف مرتين لبرامج القطن السريع/الاصطناعي/الغسيل اليدوي/الصوف / السريع ٣٠ / الرقيق / الدفتين

### 2. الشطف +

- استخدام الشطف الإضافي قد يساعد على إزالة رواسب مسحوق الغسيل.
- باختيار وظيفة شطف + ، يزيد وقت الشطف وماء الشطف.

### 3. انتظار الشطف

- إذا أردت أن تترك الملابس في جهاز الغسالة بدون تجفيف بعد الشطف لمنعها من التجمّع، يمكنك اختيار وظيفة انتظار الشطف بالضغط على زر التجفيف.
- من أجل عمليات التصريف أو التجفيف ، عند اكتمال وظيفة انتظار الشطف باستخدام حلقة البرنامج يجري البرنامج المطلوب.

### 4. شطف الملابس الطبي

- للحصول على فعالية عالية أو نقاء أفضل عند تشغيل الشطف، يمكن اختيار الخيار شطف الملبأ طبية.



Option

Rinse

- عند ضبط القفل الأبوي، تصبح جميع الأزرار غير قابلة للتشغيل.
- لإلغاء نظام إغلاق الطفل، ابق ضاغطة على زر درجة Option وزر Rinse في نفس الوقت مرة ثانية. (حوالي ثلاث ثوان)

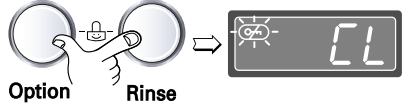

Option

Rinse

● إذا أردت تغيير البرنامج في حالة عمل وظيفة إغلاق الطفل.

1. ابق ضاغطة على زر درجة Option وزر Rinse معا. (حوالي ثلاث ثوان)
2. اضغط على زر التشغيل/التوقف المؤقت .
3. غير البرنامج المطلوب واضغط على زر التشغيل/التوقف المؤقت .



Option

Rinse

- يمكنك ضبط وظيفة إغلاق الطفل في أي وقت ويتم إلغاء إغلاق الطفل أوتوماتيكيا في حالة حدوث الخطأ في التشغيل. كما تعمل وظيفة إغلاق الطفل في حالة انقطاع الطاقة.

## كيفية استخدام الغسالة

### الكثيف

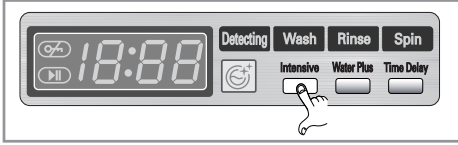

- إذا كانت الملابس متسخة بالوسخ الثقيل، من الأفضل استخدام «الكثيف» الاختياري.
- باختيار الكثيف الاختياري، قد يزيد وقت الغسيل حسب البرنامج المختار.

### ماء إضافي

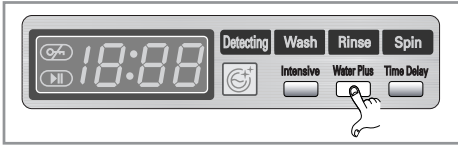

- أضيفي كمية إضافية من الماء لدورات الغسيل والشطف للحصول على نتائج فائقة.

### درجة حرارة الماء

- بالضغط على زر درجة الحرارة، يمكنك اختيار درجة حرارة الماء.

- بارد

30° م / 40° م / 60° م / 95° م

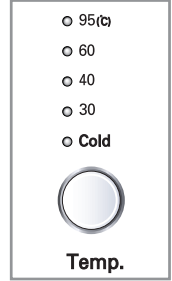

- يمكنك اختيار درجة حرارة الماء وفقا للبرنامج كما يلي.

- رعاية الأطفال

40° م - 60° م - 95° م

- القطن، القطن السريع، قطن-اقتصادي

بارد - 30° م - 40° م - 60° م - 95° م

- الاصطناعي

بارد - 30° م - 40° م - 60° م

- الرقيق، السريع ٣٠، الغسيل اليدوي/الصوف،

الدفين

بارد - 30° م - 40° م

يضاء مؤشر درجة حرارة الماء المختارة.

لمزيد من المعلومات بتفاصيل، يرجى مراجعة

صفحة 14.

## كيفية استخدام الغسالة

### تنظيف الحوض

يمكنك ضبط دورة تنظيف الحوض بالضغط على الزر "Tub Clean".  
تنظيف الحوض هي دورة خاصة لتنظيف الأسطح الداخلية للغسالة. تستخدم هذه الدورة مستوى أعلى من



Tub Clean

الماء مع سرعة الدوران الأعلى.

قومي بتشغيل هذه الدورة بانتظام.

طريقة استخدام دورة Tub Clean (تنظيف الحوض):

1. قومي بإزالة أي ملابس أو أقمشة من الغسالة وأغلقي الباب.
2. إفتحي درج الموزع وأضيفي منظف الكلس المتراكم (الكالجون) لحجيرة الغسيل الرئيسية.

#### ملاحظة:

3. لا تُضيفي أي مُنظف لحجيرات المنظف. يمكن أن تنتج رغوة صابون زائدة وتتسرب من الغسالة.
3. أغلقي درج الموزع ببطء.
4. شغلي الطاقة واضغطي على "Tub Clean".
5. اضغطي على الزر Start/Pause (تشغيل/إيقاف مؤقت) لبدء التشغيل.
6. وبعد اكتمال الدورة، أتركي الباب مفتوحًا للتجفيف حول فتحة باب الغسالة والحشية المرنة وزجاج الباب.

#### ⚠ تنبيه:

- إذا كان لديك أطفال صغار، إحرصى على عدم ترك الباب مفتوحًا لفترة طويلة.

### تأجيل الوقت

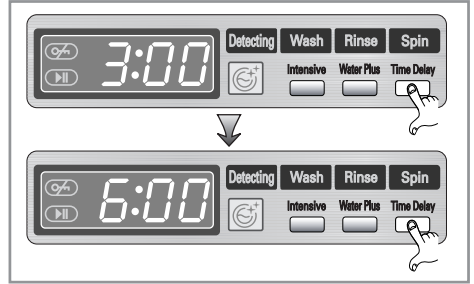

- الإجراءات الاستعدادية للغسيل قبل تشغيل « تأجيل الوقت »
- أفتح حنفية الماء.
  - ضع الملابس وأغلق الباب.
  - ضع مادة التنظيف وملين القماش في الدولاب.

#### ● كيفية ضبط « تأجيل الوقت »

- اضغط على زر **الطاقة**.
- اضغط على زر **البرنامج** لاختيار البرنامج المطلوب.
- اضغط على زر **تأجيل الوقت** واضبط الوقت المرغوب فيه.
- اضغط على زر **التشغيل/التوقف المؤقت**.

- إذا ضغطت على زر **تأجيل الوقت**، تعرض « 00:30 » على زجاج العرض. وأقصى وقت للتأجيل ١٩ ساعة وأدنى وقت من التأجيل ٣ ساعات.
- كلما ضغطت على الزر يزيد وقت التأجيل بواقع ساعة.
- لإلغاء تأجيل الوقت، اضغط على زر **الطاقة**.
- وقت التأجيل هو « وقت مقدر » من انتهاء دوران الغسيل أو العمليات المختارة.

وفقا لحالة توزيع الماء ودرجة الحرارة، تأجيل الوقت ووقت الغسيل الحقيقي قد يختلف.

## كيفية استخدام الغسالة

### الصفارة

● بالضغط على زر التجفيف، يمكنك اختيار سرعة التجفيف.

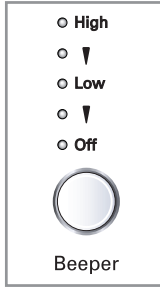

### الدورة

● بالضغط على زر التجفيف، يمكنك اختيار سرعة التجفيف.

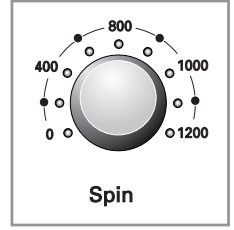

### 1. اختيار الدورة

- القطن، قطن-اقتصادي، السريع، ٣٠، القطن السريع  
1200 - 1000 - 800 - 400 - 0
- رعاية الأطفال، اللفتين، الاصطناعي، الغسيل اليديوي/الصوف  
1000 - 800 - 400 - 0
- الرقيق  
800 - 400 - 0

### 2. لا تجفيف

● إذا تم اختيار « لا تجفيف »، يتوقف جهاز الغسالة عن العمل بعد تصريف الماء.

### 3. التجفيف فقط:

- (1) اضغء على زر الطاقة.
- (2) اختر سرعة التجفيف المرغوبة بتدوير حلقة التجفيف. واضغط على زر التشغيل/التوقف المؤقت.
- (3) اضغط على زر التشغيل/التوقف المؤقت.

## العرض

### 3. انتهاء الغسيل

- عند انتهاء دوران الغسيل، يعرض "End" على العرض المتعدد .

### 4. الوقت المتبقي

- أثناء دورة الغسيل، يظهر الوقت المتبقي لعملية الغسيل على العرض.
- البرنامج الموصى به من الصانع.

- القطن : حوالي ساعتين و ٢٩ دقيقة

- قطن-اقتصادي : حوالي ساعتين و ٤٩ دقيقة

- القطن السريع : حوالي ساعة و ٢٧ دقيقة

- الاصطناعي : حوالي ساعة و ٤٠ دقيقة

- الرقيق : حوالي ساعة و ٢٥ دقيقة

- الغسيل اليدوي/الصوف :

حوالي ساعة و ١٣ دقيقة

- الدفتين : حوالي ساعة و ٢٥ دقيقة

- السريع ٣٠ : حوالي ٣٠ دقيقة

- رعاية الأطفال: ٣ ساعات و ١٨ دقيقة تقريبا

- قد يختلف وقت الغسيل تبعاً لحجم حمل الغسيل وضغط الماء ، ودرجة حرارة الماء وظروف الغسيل الأخرى.

- إذا ظهر اختلال في التوازن أو إذا عمل برنامج إزالة الرغوة ، يزيد طول فترة الغسيل. (وقت الزيادة على الأقصى ٤٥ دقيقة)

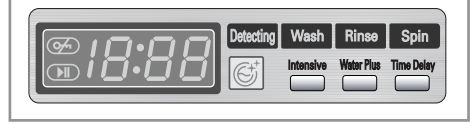

### 1. عرض الوظيفة الخاصة

- عند اختيار إغلاق الطفل، يظهر مؤشر « L » على زجاج العرض.
- عند اختيار تأجيل الوقت، هذا يشير الى الوقت المتبقي لانتهاء البرنامج المختار.

### ■ الوقت المتبقي المقدر

- يشير هذا العرض الى الوقت المتبقي المقدر في الدورة عند التشغيل.
- يكشف جهاز الغسالة تلقائياً حمل الملابس (وزن الملابس) ويحسب أمثل وقت للغسيل. بعد الكشف، يشير العرض الى الوقت المتبقي المحدد.

### ■ مؤشر الحالة

- هذا يشير الى الوقت الذي مضى من تشغيل دورة الغسالة.

### 2. عرض التشخيص الذاتي

- إذا حدثت مشكلة في الغسالة ، يعرض نوع المشكلة.

PE : خطأ في الإشعار بضغط الماء

FE : مشكلة فيضان الماء

DE : الباب غير مغلق

LE : الحمل الزائد على الموتور

EE : الحمل الزائد على الموتور

IE : المشكلة في مدخل الماء

DE : المشكلة في التصريف

UE : مشكلة عدم التوازن

TE : مشكلة درجة حرارة الماء

PF : قد حدث انقطاع الكهرباء في جهاز الغسالة.

إذا عرضت حروف الأخطاء هذه ، يرجى مراجعة دليل تحرى الخلل وإصلاحه الموجود في صفحة 29 واتباع الدليل.

- \* قبل تنظيف الأسطح الداخلية لجهاز الغسالة، افصل قابس الجهاز من مخرج التيار الكهربائي لتجنب صدمات كهربائية وخطر صدمات كهربائية.
- \* عند طرد الجهاز، اقطع الكابل الرئيسي ودمّر القابل واكسر قفل الباب لمنع الصغر من سقوطهم في داخل الجهاز.

### ■ مصفاة مدخل الماء

- تومض رسالة خطأ " F1 " على لوحة التحكم في حالة أن الماء لا يدخل الى دولاب التنظيف.
  - إذا كان الماء عسرا جدا أو احتوى على الشغل، قد تتسدّد مصفاة مدخل الماء.
- لذلك فكرة جميلة أن تنظف المصفاة من حين الى آخر.

1. اغلق حنفية الماء.

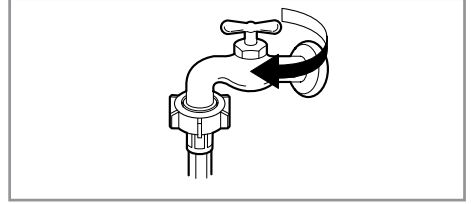

2. ارخ برغى خرطوم مدخل الماء

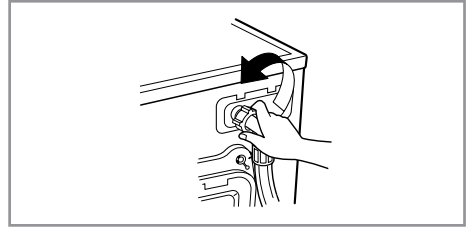

3. نظّف المصفاة بواسطة الفرشاة الخشنة والصلبة.

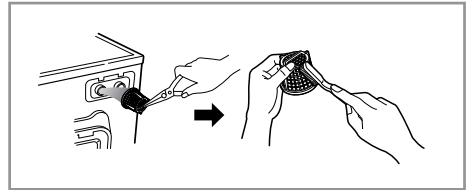

4. ثبت خرطوم مدخل الماء بإحكام.

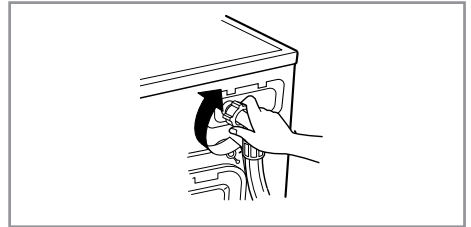

## ■ مصفاة مضخة التصريف

\* مصفاة التصريف تجمع الخيوط والأشياء الصغيرة المتبقية في الملابس.  
افحص بانتظام أن المصفاة نظيفة لتضمن التشغيل الناعم لجهاز الغسالة.

### ⚠ تحذير

أولا صرّف الماء بواسطة خرطوم التصريف ثم افتح مصفاة مضخة التصريف لإزالة أي شيء مسدود.  
خذ عناية عند تصريف الماء إذا كان الماء حارا.

\* اترك الماء ليصبح باردا قبل تنظيف مضخة التصريف، مع تفريغ طارئ أو فتح الباب في حالة طارئة.

1. افتح علبة الغطاء السفلي (1) باستخدام الأصبع. أدر مفتاح التصريف (2) لسحب الخرطوم.

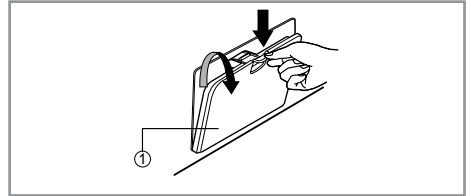

2. افصل قابس التصريف (2) ، ليسيل الماء الى الخارج. في هذه الحالة، استخدم وعاء لمنع سيل الماء على الأرض.

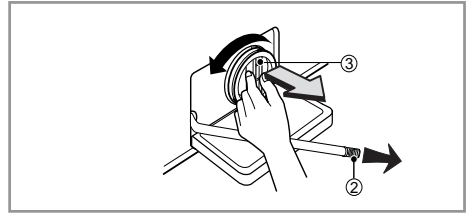

3. إذا لم يسيل الماء ، دوّر مصفاة المضخة (3) الى اليسار للفتح.

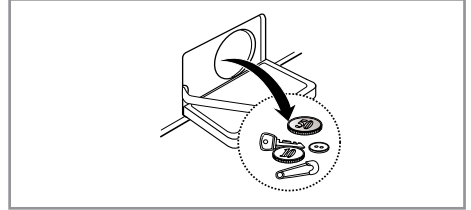

4. ازل أي شيء غريب من مصفاة المضخة (3). بعد التنظيف، دور مصفاة المضخة (3) باتجاه عقرب الساعة وادخل قابس التصريف (2) الى مكانه الأصلي . اغلق غطاء الغلاف الأسفل.

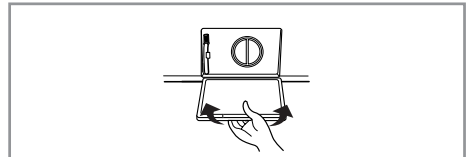
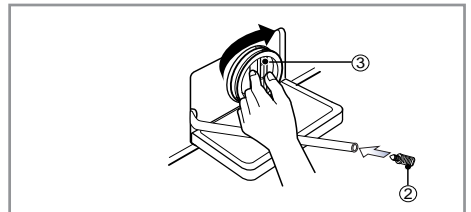



### دولاب الموزع

- \* بعد وضع مادة التنظيف وملين القماش في الدولاب.
- لا بد من تنظيف الدولاب من حين الى آخر بالماء الجاري.
- عند الحاجة يمكنك سحب الدولاب تماما من جهاز الغسالة بالضغط على الدولاب الى الأسفل وسحبه الى الخارج.
- من أجل التنظيف السهل، يمكنك إزالة الجزء الأعلى من حجيرة ملين القماش.

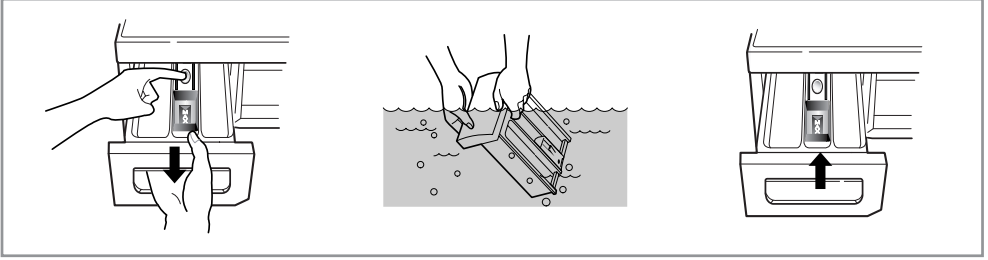

### إف مكان داخلي للدولاب

- \* قد تتراكم مادة التنظيف داخل المكان الداخلي فلا بد من تنظيفه أحيانا بفرشاة الأسنان.
- عند انتهاء التنظيف، اعد الدولاب الى مكانه واجر دوران الشطف بدون ملابس.

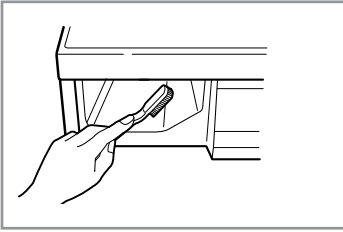

### حلة الغسيل

- إذا عشت في منطقة المياه العسرة ، تتكون صفيحة الكلس باستمرار في الأماكن التي لا يمكن أن تراها ولا تزيلها بسهولة.
- تكون صفيحة الكلس يسد الأجهزة وإذا لم تفحصه ولا بد من تبديله أخيرا.
- بالرغم من أن حلة الغسيل مصنوعة من الفولاذ الذي لا يصدأ، قد يحدث الصدأ بسبب الأشياء المعدنية الصغيرة ( مشبك الورق ، ودبابس الأمان) التي كانت تبقى في الحلة.
- لا بد من تنظيف حلة الغسيل من حين الى آخر.
- إذا استخدمت مادة التنظيف و مادة الصبغ أو مادة التبييض غير القياسية ، تأكد من أنها مناسبة للاستخدام في جهاز الغسالة.
- \* المواد غير القياسية تحتوى على المكونات التي قد تؤدي الى ضرر في جهاز الغسالة.
- \* ازل البقع بسائل التنظيف الخاص بالفولاذ الذي لا يصدأ.
- \* لا تستخدم صوف الفولاذ أبدا.

### ■ فوهة دوران الماء

نظّف فوهة دوران الماء ، إذا كانت مسدودة.

### ■ تنظيف الغسالة

#### 1. الأسطح الخارجية

الصيانة المناسبة لجهاز الغسالة تستطيع تمديد عمر الجهاز .  
يمكنك تنظيف الأسطح الخارجية لجهاز الغسالة بالماء الدافئ ومادة التنظيف المحايدة غير الكاشطة للمنزل.

امسح أي سائل مصبوب فوراً . وامسحها بالقماش الرطب .

لا تحاول ضرب الأسطح للجهاز بالأشياء الحادة .

**\* هام : لا تستخدم الميشيالات ، والمشعشعة أو المنتجات الشبيهة .**

#### 2. الأسطح الداخلية

جفّف حول باب الغسالة المفتوح والحشية القابلة للثنى والباب الزجاجي . هذه المناطق لا بد من تنظيفها لضمان كتم الماء بإحكام .  
اعمل جهاز الغسالة بدوران كامل باستخدام الماء الحار .  
كرر الإجراءات عند الحاجة .

**ملاحظة :** ازل ثفل الماء اليسر باستخدام مادة تنظيف فقط برقعة الاستخدام الأمنية لجهاز الغسالة .

### ■ تعليمات عند حلول فصل الشتاء

إذا حفظت جهاز الغسالة في منطقة قد يتجمد الماء فيها أو يتغير الطقس فيها إلى درجة الحرارة المنخفضة حتى يتجمد الماء، اتبع هذه التعليمات عند حلول فصل الشتاء من أجل منع ضرر في جهاز الغسالة .

1. اغلق حنفية الماء .
2. افصل الخرطوم من حنفية الماء وصرّف الماء من الخرطوم .
3. صل قابس التيار الكهربائي إلى مخرج التيار الذي تم توصيله الأرضي المناسب .
4. اضع ١ جالون (3,8 لتر) من سائل مقاومة التجميد الخاص للسيارة غير المتسمم (RV) لتفريغ حلة الغسيل . اغلق الباب .
5. اضبط دوران التجفيف واترك جهاز الغسالة يدور لمدة دقيقة واحدة لتصريف جميع الماء من الغسالة .
- يخرج جميع السوائل مقاومة التجميد RV تماماً .
6. انزع قابس التيار الكهربائي وتجفف الأسطح الداخلية للحلة واغلق الباب .
7. ازل دولاّب الموزع . صرّف أي ماء من حجيرات وجفف حجيرات واعد الدولاّب إلى مكانه .
8. احفظ جهاز الغسالة في موضع عمودي .
9. لإزالة سائل مقاومة التجميد من جهاز الغسالة بعد حفظه، اعمل جهاز الغسالة فراغاً من خلال دوران كامل باستخدام مادة التنظيف . لا تضيف الملابس .

## دليل تحرى الخلل وإصلاحه

\* جهاز الغسالة هذا مزود بوظائف السلامة الأوتوماتيكية التي تكشف وتشخص الأخطاء في مرحلة دوران ورود فعل مناسبة. عندما لا يعمل جهاز الغسالة بوظيفة مناسبة لا يعمل أبداً، افحص الأمور التالية قبل الاتصال بمركز الخدمات.

المشكلة	السبب المحتمل	الحلول
صوت الخشخش وضجيج الصلصل	<ul style="list-style-type: none"> <li>● الأشياء الغريبة مثل القطع المعدنية أو دبائيس السلامة قد توجد في الحلة أو المضخة .</li> </ul>	<p>اوقف جهاز الغسالة من العمل وافحص الحلة ومصفاة التصريف.</p> <p>إذا استمر الضجيج بعد إعادة تشغيل الجهاز، اتصل بمركز الخدمات.</p>
صوت ضخم	<ul style="list-style-type: none"> <li>● الملابس الثقيلة والكبيرة قد تصدر صوتاً كبيراً.</li> <li>● هذا أمر عادي.</li> </ul>	<p>إذا استمر الصوت، جهاز الغسالة خارج التوازن. اوقف ورّع الملابس من جديد.</p>
ضجيج الاهتزاز	<ul style="list-style-type: none"> <li>● هل أزلت مسامير النقل والتغليظ ؟</li> <li>● هل جميع الأرجل موضوعة على الأرض بثبات ؟</li> </ul>	<p>إذا لم تزل المسامير أثناء التركيب، راجع تعليمات التركيب من أجل إزالة مسامير النقل. وضع الملابس غير متوازن في الحلة. اوقف جهاز الغسالة من العمل واعد ترتيب الملابس.</p>
تسرب الماء	<ul style="list-style-type: none"> <li>● خرطوم تغذية الماء وخرطوم التصريف مرتخين في حنفية ماء أو جهاز غسالة.</li> <li>● أنابيب التصريف الداخلية مسدودة.</li> </ul>	<p>افحص توصيلات الخرطوم وثبتها .</p> <p>ازل شيئاً مسدوداً في أنبوب التصريف. واتصل بالفني عند الحاجة.</p>
الرغوة الزائدة	<ul style="list-style-type: none"> <li>● تزويد الماء في المنطقة غير كافي.</li> <li>● لا تفتح حنفية الماء كاملاً .</li> <li>● خرطوم تزويد الماء ملتوي.</li> <li>● مصفاة خرطوم دخول الماء مسدودة.</li> <li>● خرطوم التصريف متلوي أو مسدود.</li> <li>● مصفاة التصريف مسدودة.</li> </ul>	<p>مادة التنظيف الكثيرة جداً أو مادة التنظيف غير المناسبة ؟ وحدث الرغوة يؤدي الى تسرب ماء.</p> <p>افحص الحنفية الأخرى في المنزل. افتح الحنفية كاملاً.</p> <p>استقم الخرطوم.</p> <p>افحص المصفاة في خرطوم دخول الماء. نظّف واستقم خرطوم التصريف. نظّف مصفاة التصريف.</p>
لا يدخل الماء الى الغسالة أو يدخله ببطء	<ul style="list-style-type: none"> <li>● لا تصرف الماء من جهاز الغسالة أو يتم التصريف ببطء</li> </ul>	

## دليل تحرى الخل وإصلاحه

المشكلة	السبب المحتمل	الحلول
لا يعمل جهاز الغسالة  لا تجفيف في الغسالة	<ul style="list-style-type: none"> <li>● لا يصل قابس الجهاز الى مخرج التيار أو التوصيل مرتخ.</li> <li>● صهيرة البيت منقطعة، ويطفر قاطع الدائرة، أو حدث انقطاع طاقة.</li> <li>● لا تفتح حنفية الماء.</li> <li>* تأكد من أن الباب مغلق بإحكام.</li> </ul>	<p>تأكد من توصيل القابس الى مخرج التيار بإحكام.</p> <p>اعد ضبط قاطع الدائرة أو بدّل الصهيرة. ولا تزد سعة الصهيرة.</p> <p>إذا كانت مشكلة ناجمة عن حمل الدائرة الزايد، كن صحيحا من قبل فني كهربائي مؤهل.</p> <p>افتح حنفية الماء.</p> <p>اغلق الباب واضغط على زر التشغيل/التوقف المؤقت.</p> <p>بعد الضغط على زر التشغيل/التوقف المؤقت، يستغرق وقت قليل للبدء بالتجفيف. لا بد من إغلاق الباب قبل البدء بالتجفيف.</p>
لا يمكن فتح الباب		<p>عند التشغيل، لا يمكنك فتح الباب سببا للسلامة.</p> <p>انتظر دقيقة أو دقيقتين قبل فتح الباب لإعطاء وقت لفتح إغلاق الآلية الكهربائية.</p>
يتأجل وقت دوران الغسيل		<p>وقت الغسيل قد يختلف حسب كمية الملابس، وضغط الماء، ودرجة حرارة الماء والحالات الأخرى للغسيل.</p> <p>إذا كانت الملابس غير متوازنة أو إذا عمل برنامج إزالة الرغوة، يزيد وقت الغسيل.</p>

## دليل تحري الخلل وإصلاحه

المشكلة	السبب المحتمل	الحلول
<b>1E</b>	<ul style="list-style-type: none"> <li>● تزويد الماء في المنطقة ضعيف.</li> <li>● لا تفتح حنفية الماء كاملاً.</li> <li>● خرطوم دخول الماء ملتوي .</li> <li>● مصفاة خرطوم دخول الماء مسدود.</li> </ul>	<p>افحص حنفية ماء أخرى في المنزل.</p> <p>افتح حنفية الماء كاملاً.</p> <p>استقم الخرطوم.</p> <p>افحص مصفاة خرطوم دخول الماء.</p>
<b>0E</b>	<ul style="list-style-type: none"> <li>● خرطوم التصريف ملتوي أو مسدود.</li> <li>● مصفاة التصريف مسدودة.</li> </ul>	<p>نظّف واستقم خرطوم التصريف.</p> <p>نظّف مصفاة التصريف.</p>
<b>UE</b>	<ul style="list-style-type: none"> <li>● الحمل قليل جداً.</li> <li>● الحمل غير متوازن.</li> <li>● الجهاز مزود بنظام كشف عدم التوازن وتصحيحه.</li> <li>● إذا وضعت الأشياء الثقيلة مثل بطانية الحمام، رداء الحمام ... الخ. هذا النظام قد يتوقف عن التدوير أو إعاقة التدوير ، في حالة أن الحمل غير متوازن جداً حتى بعد البدء بالتدوير عدة مرات.</li> <li>● إذا ما زالت الملابس متبللة في نهاية الدوران، اضع القطع الأصفر من الملابس لتوازن الحمل وكرر دوران التجفيف.</li> </ul>	<p>اضف قطعة أو قطعتين للمساعدة في توازن الحمل.</p> <p>توازن الحمل.</p> <p>اعد ترتيب الحمل للتدوير المناسب.</p>
<b>dE</b>	<ul style="list-style-type: none"> <li>● هل الباب مفتوح ؟</li> </ul> 	<p>اغلق الباب.</p> <p>* إذا لم يتلاش dE ، اتصل بمركز الخدمات.</p>
<b>LE</b>		<p>افصل قابس التيار من مخرج التيار واتصل بمركز الخدمات.</p>
<b>FE</b>	<ul style="list-style-type: none"> <li>● إذا فاض الماء بسبب خلل صمام الماء ، يعرض مؤشر س FE س على زجاج العرض.</li> </ul>	<p>اغلق حنفية الماء .</p> <p>افصل قابس التيار.</p> <p>اتصل بمركز الخدمات.</p>
<b>PE</b>	<ul style="list-style-type: none"> <li>● يعرض مؤشر PE في حالة حدوث عطل في المؤشر بمستوى الماء.</li> </ul>	
<b>CE</b>	<ul style="list-style-type: none"> <li>● الحمل الزائد في الموتور.</li> </ul>	
<b>LE</b>	<ul style="list-style-type: none"> <li>● الحمل الزائد في الموتور.</li> </ul>	
<b>PF</b>	<ul style="list-style-type: none"> <li>● قد حدث انقطاع الكهرباء في جهاز الغسالة.</li> </ul>	<p>اعد تشغيل الدورة.</p>

ما لا تغطيه الضمانة

- رحلات الخدمة الى بيتك لتعليمك كيفية استخدام المنتج .
- اذا تم توصيل المنتج مع أي فولطية غير التي اشير اليها على لوحة النسب .
- . اذا كان سبب الخطأ عن طريق حادث ، إهمال، أو كوارث طبيعية .
- اذا كان سبب الخطأ عن طريق عوامل غير الاستخدام المحلي العادي أو استخدام حسب دليل المالك .
- تقديم تعليمات حول استخدام المنتج أو تغيير ضبط المنتج .
- اذا تسبب في الخطأ آفة ما على سبيل المثال،فئران أو حشرات منزلية وغيرها .
- الضجيج والاهتزاز الذي يعتبر عادي ، مثال صوت تصريف الماء ، صوت دوران أو صوت التدفئة (بيب) .
- تصحيح التركيب مثلاً ، رفع المنتج ، تعديل التصريف .
- الصيانة العادية التي أوصى بها دليل المالك .
- التخلص من الأشياء الغريبة /مواد من الماكينات، يشمل ذلك المضخة ومصفاة الخرطوم الداخل على سبيل المثال ، حصى ، مسامير، قطع أسلاك، أزرار وغيره .
- وضع الفيوز في أو تصحيح اسلاك البيت أو تصحيح سباكة البيت .
- تصحيح تعليمات غير مصرح بها .
- ضرر بسبب حادث أو نتج عنه تلف في الممتلكات الخاصة بسبب خلل في هذا الجهاز .
- إذا أستخدم هذا المنتج لاغراض تجارية ، لا تغطيه الضمانة . (مثال / أماكن تستخدم من قبل العامة مثل الحمامات ، فنادق، مركز تدريب، بيت به غرف للايجار )





**LG Electronics Inc.**