

LCD-tv | Plasma-tv GEBRUIKSAANWIJZING

LCD-tv-modellen

19LS4D* 32LG30**
22LS4D* 37LG30**
32LG20** 42LG30**
37LG20** 32LG5***
42LG20** 37LG50**
19LG30** 42LG50**
22LG30** 47LG50**
26LG30** 52LG50**

Plasma-tv-modellen

42PG10**
50PG10**
42PG20**
50PG20**
42PG30**
50PG30**
60PG30**

Lees deze gebruiksaanwijzing aandachtig alvorens uw toestel te gebruiken en bewaar ze voor latere naslag. Noteer het modelnummer en het serienummer van het toestel.

Zie hiervoor het etiket op het achterpaneel en meld deze informatie aan uw dealer bij elk verzoek om onderhoud.

ACCESSOIRES

Controleer of de volgende accessoires bij uw tv zijn geleverd. Als er iets ontbreekt, neemt u contact op met de dealer waar u het product hebt gekocht.

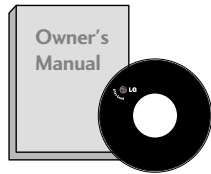

Gebruikershandleiding



batterijen

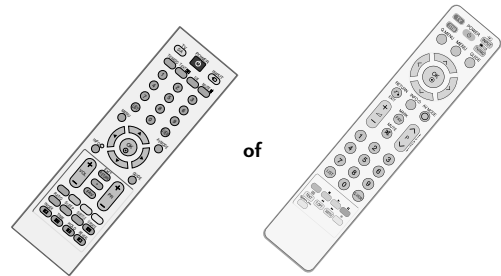

Afstandsbediening



Netsnoer

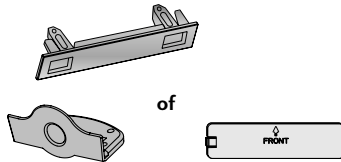

Beschermklep
(behalve 19/22LS4D*)

Deze functie is niet op alle modellen beschikbaar.



Reinigingsdoek
Reinig het scherm met de doek.

Eventuele vlekken of vingerafdrukken op de behuizing van de monitor kunt u voorzichtig verwijderen met het reinigingsdoekje voor de behuizing.

Veeg vlekken voorzichtig af. Als u dit te ruw doet, kan de behuizing krasen of verkleuren.

Plasma-tv-modellen

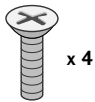

x 4

Bouten voor steunmontage
(zie pagina 11)
(Alleen 42PG10**, 42PG20**, 42PG30**)



Kabelhouder
(42PG10**, 42PG20**, 42PG30**: 1EA, 50PG10**, 50PG20**, 50/60PG30**: 2EA)



(Alleen 42/50PG10**)

KABELKLEM

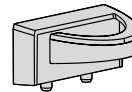

(Alleen 42/50PG20**, 42/50/60PG30**)



Ferrietkern
(Deze functie is niet op alle modellen beschikbaar.)

LCD-tv-modellen

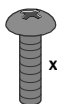

x 4



x 4

Bouten voor steunmontage
(zie pagina 10)
(Alleen 32/37/42LG5***, 32/37/42LG20**, 26/32/37/42LG30**)



1- schroef
(zie pagina 5)
(Alleen 32/37/42LG20**, 26/32/37/42LG30**, 32/37/42LG5***)



KABELKLEM
(Alleen 19/22LS4D*)



KABELKLEM
(Alleen 19/22LG30**)

HET GEBRUIK VAN DE FERRIETKERN (Deze functie is niet op alle modellen beschikbaar.)

De ferrietkern kan gebruikt worden om de elektromagnetische golf bij het aansluiten van de stroomkabel, te verminderen.

Hoe dicht de locatie van de ferrietkern is geplaatst bij de stroomstekker, des te beter.

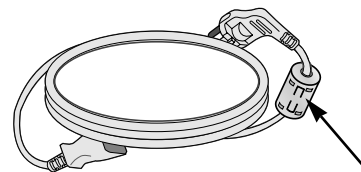

Plaats in de buurt van de stroomstekker.

INHOUD

ACCESSORIES 1

VOORBEREIDING

BEDIENING OP HET VOORPANEEL	4
INFORMATIE ACHTERZIJDE	7
INSTALLATIE VAN DE STEUN	10
De steun demonteren	13
ZET ALLES MET ZORG IN ELKAAR ZODAT DE TV NIET KAN OMVALLEN.	14
ACHTERPANEEL VOOR KABELGELEIDING	15
Het scherm plaatsen	18
Plaats	18
Kensington-beveiligingssysteem	18
Installatie van de voet	19
Wandmontage: horizontale installatie	19
Aansluiting antenne	20

AANSLUITINGEN EN SETUP

HD-ONTVANGER INSTALLEREN	21
DIGITALE AUDIO-UITVOER INSTELLEN	22
Dvd aansluiten	23
Videorecorder instellen	25
OVERIGE A/V-BRONNEN INSTALLEREN	27
DE CI-MODULE PLAATSEN	28
Pc aansluiten	28
- Scherminstelling voor pc-modus	32

BEDIENING VOOR TV KIJKEN/ PROGRAMMERING

Toetsfuncties van de afstandsbediening	36
DE TV INSCHAKELEN	42
Programma selecteren	42
Volume regelen	42
SCHERM MENU'S SELECTEREN EN AANPASSEN ...	43
Automatisch programma's zoeken	44
Handmatig programma's zoeken (IN DIGITALE MODUS) .	45
Handmatig programma's zoeken (IN ANALOGUE MODUS) .	46
Fijnafstemming	48

Booster	51
SOFTWARE UPDATE	52
DIAGNOSTICS	53
CI [COMMON INTERFACE] INFORMATION	54
Programmalijst opvragen	55
SIMPLINK	56
Input label (ingangslabel)	58
AV MODE (Audio-videomodus)	59

EPG (ELEKTRONISCHE PROGRAMMAGIDS) (IN DIGITALE MODUS)

EPG in-/uitschakelen	60
Een programma selecteren	60
Knopfunctie in gidsmodus NOW/NEXT (Nu/Volgende)	61
Knopfunctie in gidsmodus voor 8 dagen	61
Knopfunctie in modus voor wijzigen van datum	61
Knopfunctie in vak met uitgebreide beschrijving	62
Knopfunctie in instellingsmodus voor opname/herinnering	62
Knopfuncties in de modus Programmeringslijst ..	62

BEELDINSTELLING

BEELDFORMAAT INSTELLEN	63
STANDAARDBEELDINSTELLINGEN	
- Beeldmodus: fabrieksinstelling	65
- Automatische kleurtoon instellen (warm/Medium/koel)	66
BEELD HANDMATIG INSTELLEN	
- Beeldmodus: de optie gebruiker	67
- Beeldmodus – verfijnde instellingen	68
BEELDVERBETERINGSTECHNOLOGIE	69
GEAVANCEERDE FILMMODUS	70
GEAVANCEERD: ZWART NIVEAU	71
Eye Care (Oogbescherming)	72
BEELD RESETTEN	73
ISM Methode (Image Sticking Minimization)	74
ENERGIEBESPARENDE BEELDMODUS	75

GELUID- EN TAALINSTELLING

AUTOMATISCHE VOLUMEREGELING	76
STANDAARDGELUIDSINSTELLING: GELUIDSMODUS ..	77
GELUIDSINSTELLING AANPASSEN: GEBRUIK- ERSMODUS	78
Balans	79
TV-SPEAKERS AAN/UIT	80
DIGITALE AUDIO-UITVOER SELECTEREN	81
AUDIO TERUGZETTEN	82
I/II	
- Stereo/Dual-ontvangst (alleen in analoge modus) ..	83
- NICAM-ontvangst (alleen in analoge modus) ...	84
- Geluidswaarschuwselectie luidsprekers	84
Taal/land voor schermmenu selecteren	85
TAAL SELECTEREN (ALLEEN IN DIGITALE MODUS)	86

TIJDSINSTELLING

Klok instellen	87
TIMER AUTOMATISCH AAN/UIT	88
AUTOMATISCH UITZETTEN INSTELLEN	89
TIJDSZONE INSTELLEN	90
SLAAPSTAND INSTELLEN	90

OUDERLIJK TOEZICHT/ KIJKWIJZERINFORMATIE

WACHTWOORD EN BLOKKERINGSSYSTEEM INSTELLEN	91
PROGRAMMA'S BLOKKEREN	92
PARENTAL CONTROL(OUDERLIJK TOEZICHT) ...	93
Sleutel vergendel	94

TELETEKST

In-/uitschakelen	95
SIMPLE-tekst	95
TOP-tekst	95
FASTEXT	96
Speciale teletekst functies	96

DIGITALE TELETEKST

TELETEKST IN DIGITALE SERVICE	97
TELETEKST IN DIGITALE SERVICE	97

BIJLAGE

Initialiseren (De oorspronkelijke fabrieksinstellingen herstellen)	98
PROBLEMEN OPLOSSEN	99
ONDERHOUD	101
SPECIFICATIES VAN HET PRODUCT	102
AFSTANDSBEDIENING PROGRAMMEREN	105
IR-codes	107
Setup extern besturingssysteem	109

VOORBEREIDING

BEDIENING OP HET VOORPANEEL

- Het beeld op uw tv kan afwijken van deze afbeelding.
- Indien uw product uitgerust is met beschermingsfolie, verwijdert u de folie en veegt u het product schoon met een poetsdoek.

Plasma-tv-modellen: 42/50PG20**, 42/50/60PG30**

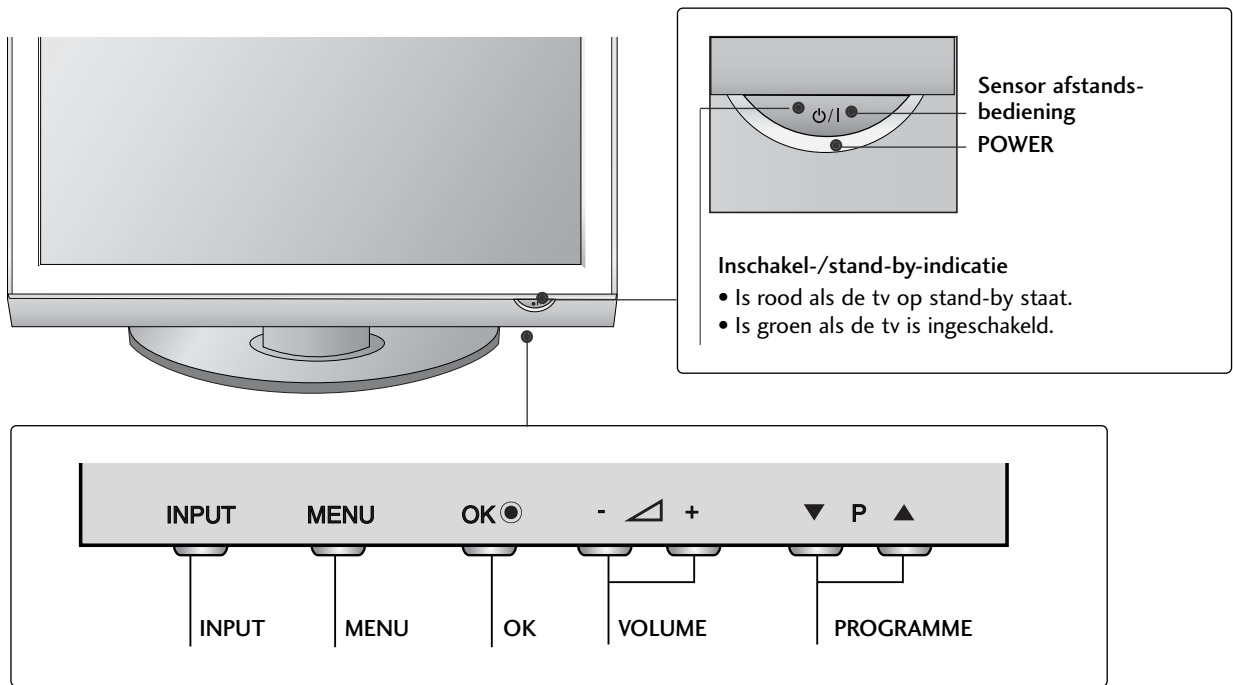

Plasma-tv-modellen: 42/50PG10**

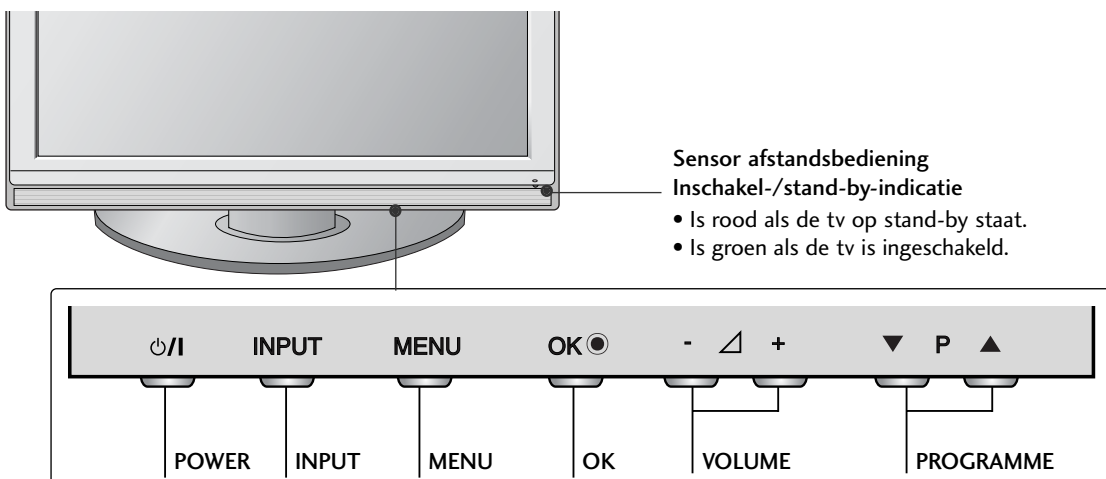

LCD-tv-modellen :

32/37/42LG20**, 26/32/37/42LG30**, 32/37/42/47/52LG5***

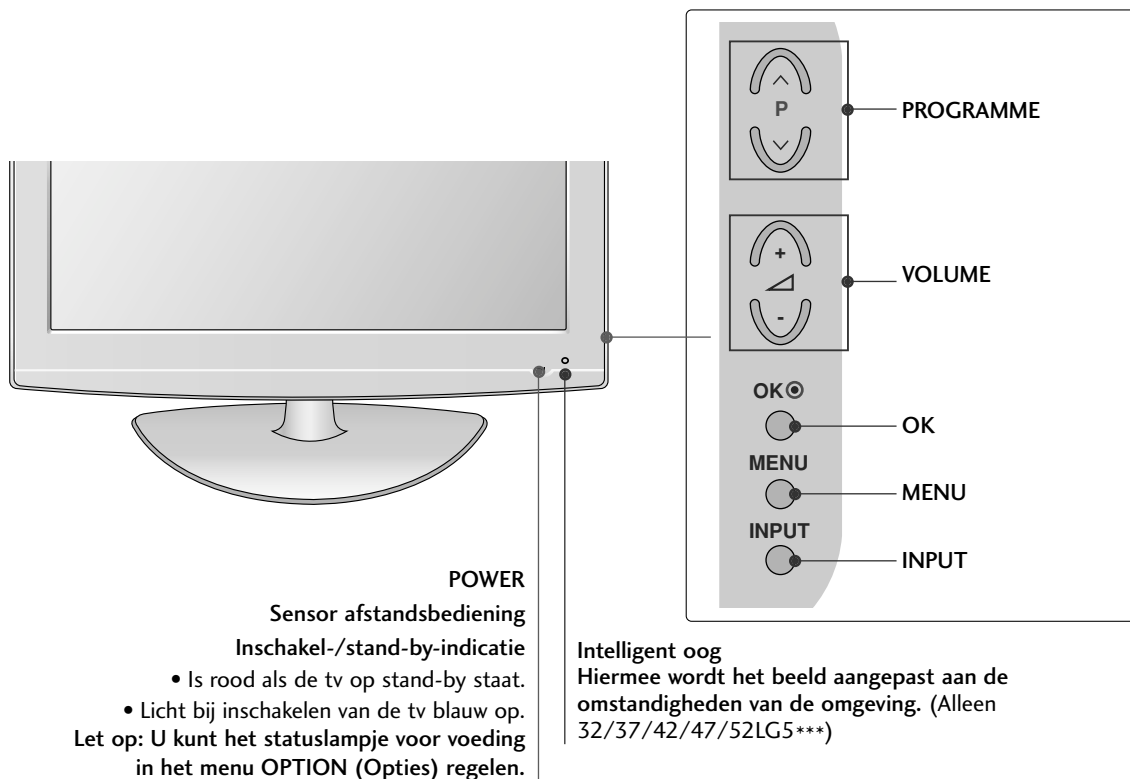

DE TV BEVESTIGEN AAN BUREAU (Alleen model 32/37/42LG20**, 26/32/37/42LG30**, 32/37/42LG5***)

De TV moet aan het bureau bevestigd worden zodat het niet naar voren of achter getrokken kan worden, en op die manier letsel kan veroorzaken, of schade aan het product veroorzaakt. Gebruik alleen een bevestigde schroef.

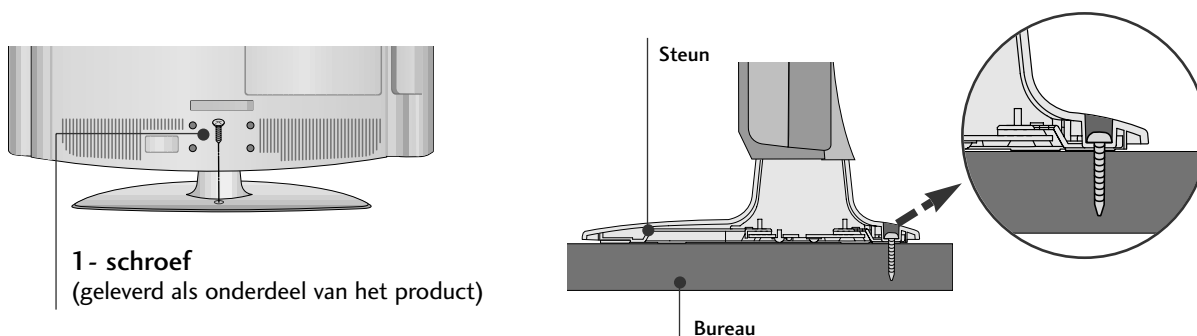

! WAARSCHUWING

- Om te voorkomen dat de tv omver valt, moet de tv stevig worden vastgezet aan de vloer of wand zoals in de installatie-instructies aangegeven. Het kantelen, schudden of heen en weer schommelen van het apparaat kan letsel veroorzaken.

VOORBEREIDING

LCD-tv-modellen : 19/22LG30**

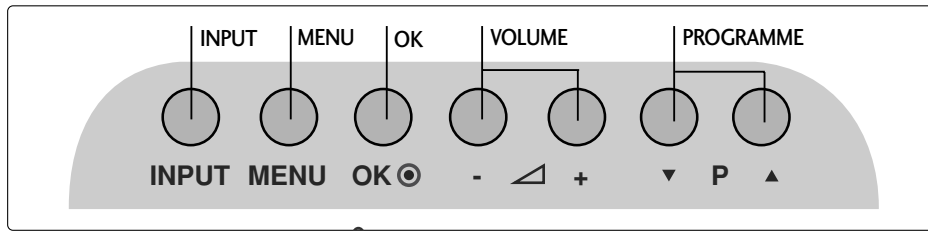

POWER

Sensor afstandsbediening

Inschakel-/stand-by-indicatie

- Is rood als de tv op stand-by staat.
- Licht bij inschakelen van de tv blauw op.

Let op: U kunt het statuslampje voor voeding in het menu OPTION (Opties) regelen.

LCD-tv-modellen : 19/22LS4D*

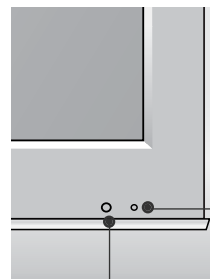
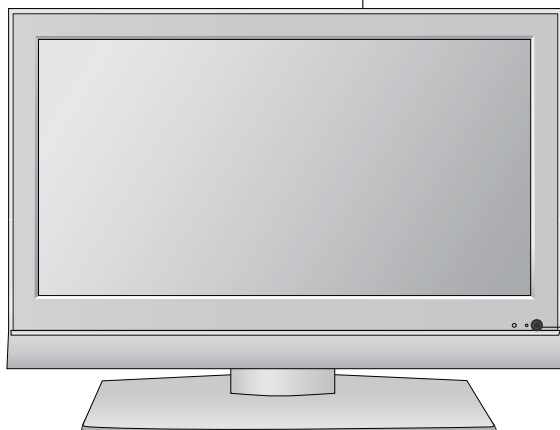
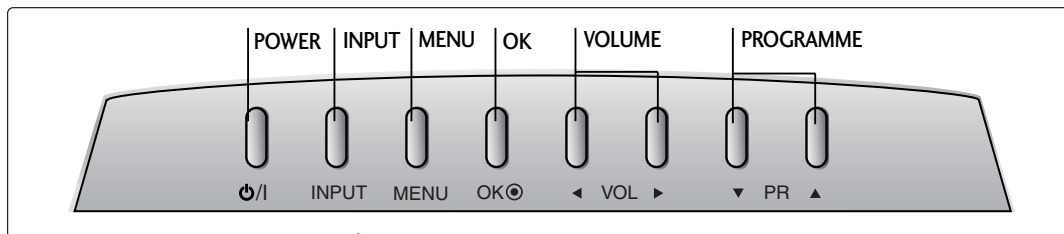

Sensor afstandsbediening

Inschakel-/stand-by-indicatie

- Is rood als de tv op stand-by staat.
- Is groen als de tv is ingeschakeld.

INFORMATIE ACHTERZIJDE

- Het beeld op uw tv kan afwijken van deze afbeelding.

Plasma-tv-modellen :

42/50PG10**, 42/50PG20**, 42/50/60PG30**

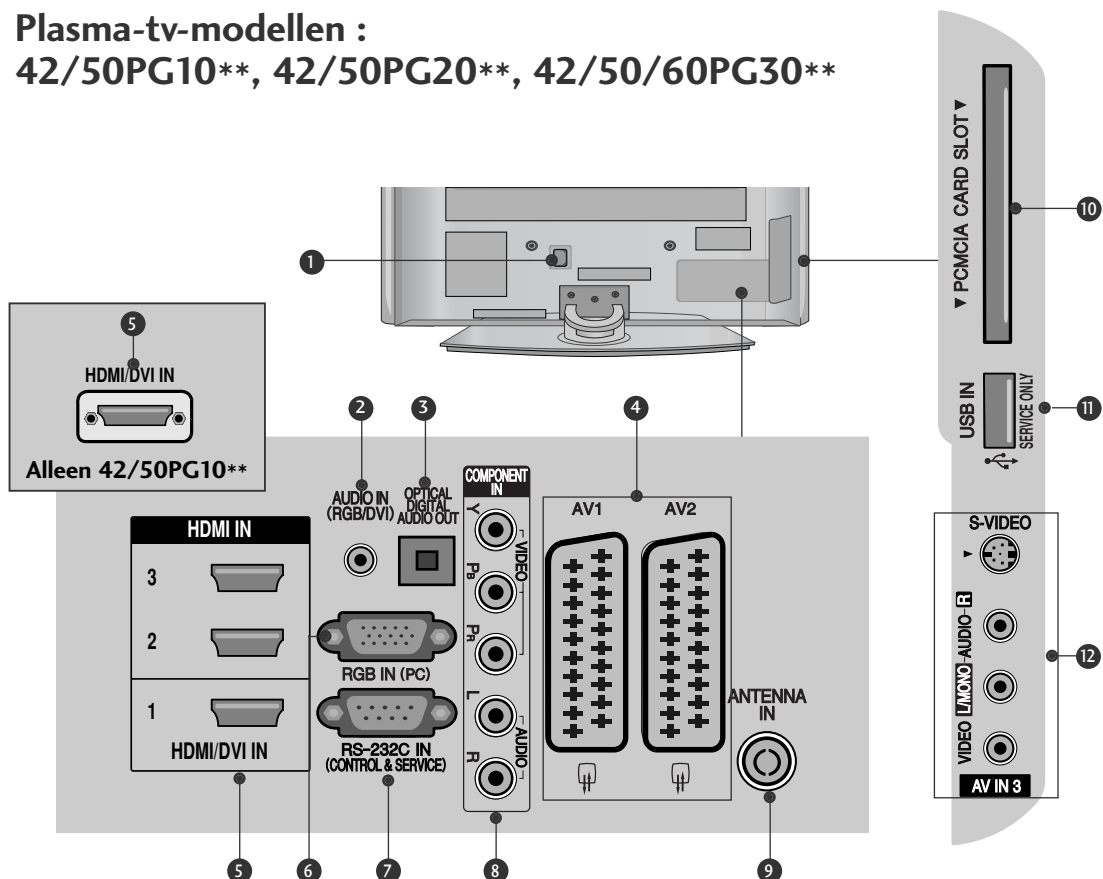

- Aansluiting voedingskabel**
Deze tv werkt op netvoeding (wisselstroom). Het voltage wordt aangegeven op de pagina met de specificaties. Probeer nooit de tv aan te sluiten op gelijkstroom.
- Audio-ingang (RGB/DVI)**
Voor aansluiting van het audiosignaal van een pc of digitale tv.
- OPTISCHE UITGANG VOOR DIGITALE AUDIOSIGNALEN**
Digitale audio aansluiten vanaf verschillende soorten apparaten.
Opmerking: in de stand-bymodus werken deze poorten niet.
- Euro-scartaansluiting (AV1/AV2)**
Sluit scartingang of -uitgang van een extern apparaat aan op deze aansluitingen.
- HDMI-aansluiting**
Sluit een HDMI-sigitaal op HDMI IN aan.
Of sluit een DVI(VIDEO)-signaal op de HDMI/DVI-poort aan met een DVI-naar-HDMI-kabel.
- RGB-ingang**
Voor aansluiting van het uitgangssignaal van een pc.
- RS-232C-ingang (BEDIENING/SERVICE)**
Verbind de seriële poort van de bedieningsapparaten met de RS-232C-aansluiting.
- Component-ingang**
Sluit een componentapparaat voor video/audio aan op deze aansluitingen.
- Antenne-ingang**
Geschikt voor aansluiting van een radiofrequente antenne.
- Sleuf voor PCMCIA-kaart (Personal Computer Memory Card International Association) (Deze functie is niet op alle modellen beschikbaar.)**
- DEZE POORT IS UITSLUITEND VOOR SERVICE BESTEMD**
- Audio/video-ingang (behalve 42/50PG10**)**
Sluit de audio/video-uitgang van een extern apparaat aan op deze aansluitingen.
S-Video-ingang (behalve 42/50PG10)**
Sluit S-Video out van een S-VIDEO-apparaat aan.

VOORBEREIDING

LCD-tv-modellen:

32/37/42LG20**, 19/22/26/32/37/42LG30**,
32/37/42/47/52LG5***

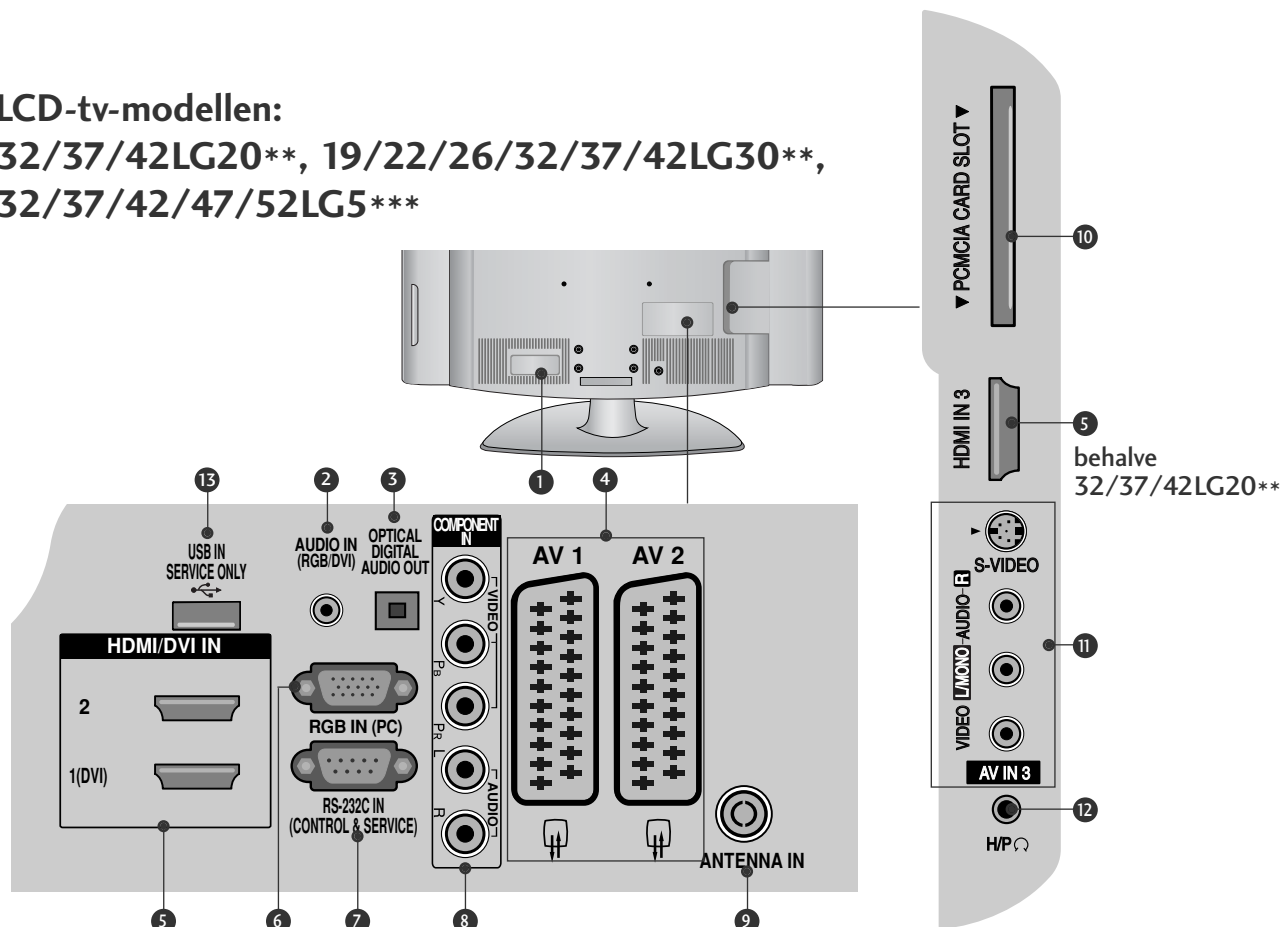

- 1** Aansluiting voedingskabel
Deze tv werkt op netvoeding (wisselstroom). Het voltage wordt aangegeven op de pagina met de specificaties. Probeer nooit de tv aan te sluiten op gelijkstroom.
- 2** Audio-ingang (RGB/DVI)
Voor aansluiting van het audiosignaal van een pc of digitale tv.
- 3** OPTISCHE UITGANG VOOR DIGITALE AUDIOSIGNALLEN
Digitale audio aansluiten vanaf verschillende soorten apparaten.
Opmerking: in de stand-bymodus werken deze poorten niet.
- 4** Euro-scartaansluiting (AV1/AV2)
Sluit scartingang of -uitgang van een extern apparaat aan op deze aansluitingen.
- 5** HDMI-aansluiting
Sluit een HDMI-sigitaal op HDMI IN aan.
Of sluit een DVI(VIDEO)-sigitaal op de HDMI/DVI-poort aan met een DVI-naar-HDMI-kabel.
- 6** RGB-ingang
Voor aansluiting van het uitgangssigitaal van een pc.
- 7** RS-232C-ingang (BEDIENING/SERVICE)
Verbind de seriële poort van de bedieningsapparaten met de RS-232C-aansluiting.
- 8** Component-ingang
Sluit een componentapparaat voor video/audio aan op deze aansluitingen.
- 9** Antenne-ingang
Geschikt voor aansluiting van een radiofrequente antenne.
- 10** Sleuf voor PCMCIA-kaart (Personal Computer Memory Card International Association) (Deze functie is niet op alle modellen beschikbaar.)
- 11** Audio/video-ingang
Sluit de audio/video-uitgang van een extern apparaat aan op deze aansluitingen.
S-Video-ingang (behalve 32/37/42LG20**)
Sluit S-Video out van een S-VIDEO-apparaat aan.
- 12** Hoofdtelefoonaansluiting (behalve 32/37/42LG20**)
Bevestig de stekker van de hoofdtelefoon in deze aansluitbus.
- 13** DEZE POORT IS UITSLUITEND VOOR SERVICE BESTEMD

LCD-tv-modellen : 19/22LS4D*

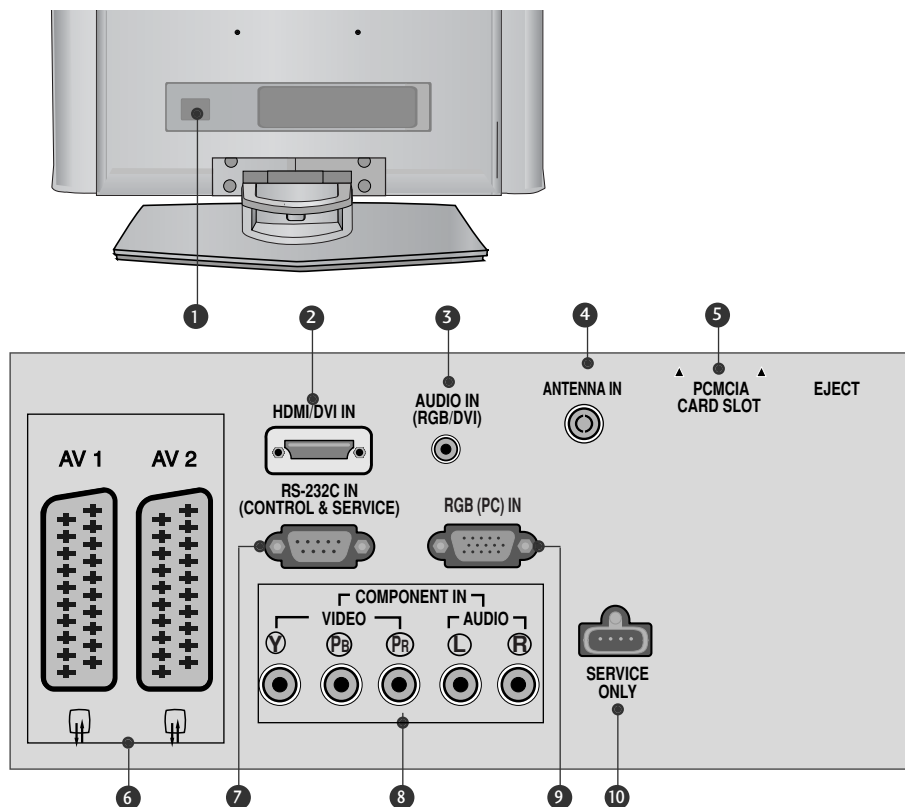

- 1 Aansluiting voedingskabel**
Deze tv werkt op netvoeding (wisselstroom). Het voltage wordt aangegeven op de pagina met de specificaties. Probeer nooit de tv aan te sluiten op gelijkstroom.
- 2 HDMI-aansluiting**
Sluit een HDMI-sigitaal op HDMI IN aan.
Of sluit een DVI(VIDEO)-sigitaal op de HDMI/DVI-poort aan met een DVI-naar-HDMI-kabel.
- 3 Audio-ingang (RGB/DVI)**
Voor aansluiting van het audiosigitaal van een pc of digitale tv.
- 4 Antenne-ingang**
Geschikt voor aansluiting van een radiofrequente antenne.
- 5 Sleuf voor PCMCIA-kaart (Personal Computer Memory Card International Association) (Deze functie is niet op alle modellen beschikbaar.)**
- 6 Euro-scartaansluiting (AV1/AV2)**
Sluit scartingang of -uitgang van een extern apparaat aan op deze aansluitingen.
- 7 RS-232C-ingang (BEDIENING/SERVICE)**
Verbind de seriële poort van de bedieningsapparaten met de RS-232C-aansluiting.
- 8 Component-ingang**
Sluit een componentapparaat voor video/audio aan op deze aansluitingen.
- 9 RGB-ingang**
Voor aansluiting van het uitgangssigitaal van een pc.
- 10 DEZE POORT IS UITSLUITEND VOOR SERVICE BESTEMD**

VOORBEREIDING

INSTALLATIE VAN DE STEUN

(LCD TV Models: 32/37/42LG20**, 26/32/37/42LG30**, 32/37/42LG5***)

- Controleer bij het monteren van de bureausteen of de moer goed vast gedraaid is. (Indien dit niet het geval is, kan het product naar voren kantelen na de installatie.) Indien u de moer met teveel kracht vastzet, kan de moer afwijken dankzij afschuren van het vastzetgedeelte van de moer.

- 1 Plaats het tv-scherm voorzichtig op een zachte ondergrond zoals een kussen of bed om beschadiging van het scherm te voorkomen.

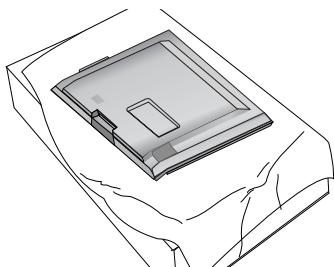

- 2 Bevestig de onderdelen van de houder voorzichtig op de voet van de tv.

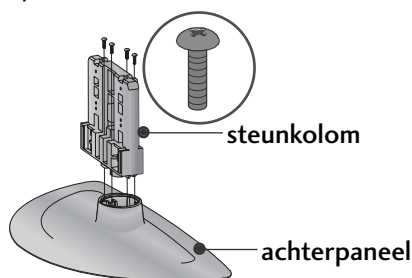

- 3 Monteer de tv zoals hier aangegeven.

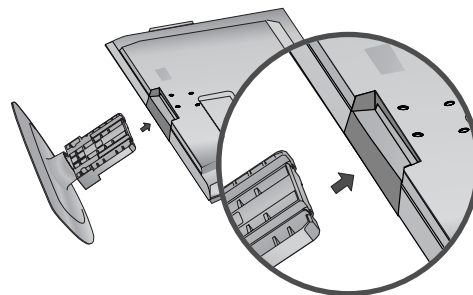

- 4 Bevestig de bouten stevig in de openingen aan de achterkant van de tv.

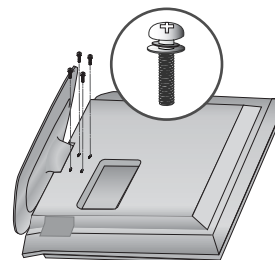

(Alleen 19/22LG30**)

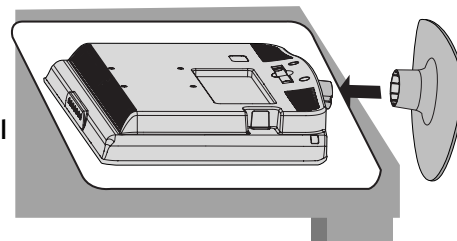
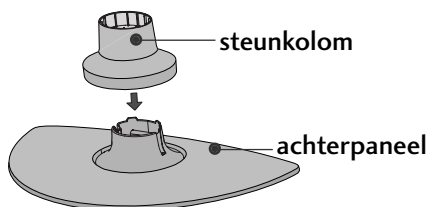
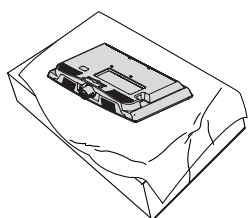

- 1 Plaats het tv-scherm voorzichtig op een zachte ondergrond zoals een kussen of bed om beschadiging van het scherm te voorkomen.
- 2 Bevestig de onderdelen van de houder voorzichtig op de voet van de tv. Plaats de STEUNBEHUIZING in een AFDEKBASIS totdat u een klikgeluid hoort.
- 3 Monteer de tv zoals hier aangegeven.

(Alleen 42PG10**, 42PG20**, 42PG30**)

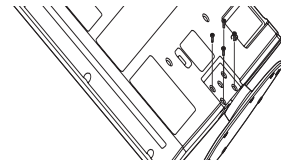
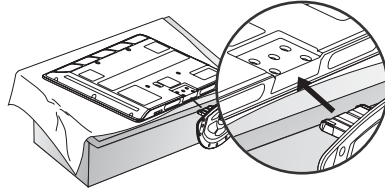
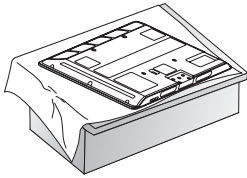

- 1** Plaats het tv-scherm voorzichtig op een zachte ondergrond zoals een kussen of bed om beschadiging van het scherm te voorkomen.

- 2** Monteer de tv zoals hier aangegeven.

- 3** Bevestig de bouten stevig in de openingen aan de achterkant van de tv.

VOORBEREIDING

INSTALLATIE VAN DE STEUN (Alleen 19/22LS4D*)

▪ Het beeld op uw tv kan afwijken van deze afbeelding.

- 1 Plaats het tv-scherm voorzichtig op een zachte ondergrond zoals een kussen of bed om beschadiging van het scherm te voorkomen.

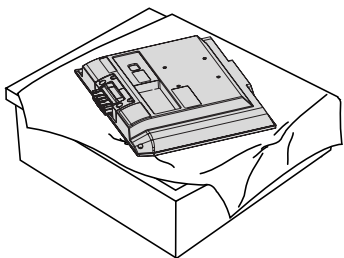

- 2 Houd de behuizing van de scharnier vast en buig naar boven.

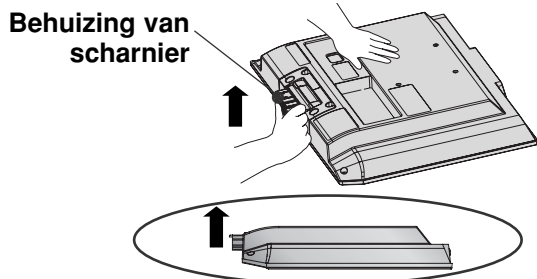

- 3 Plaats het statief in het product totdat u een klikgeluid hoort.

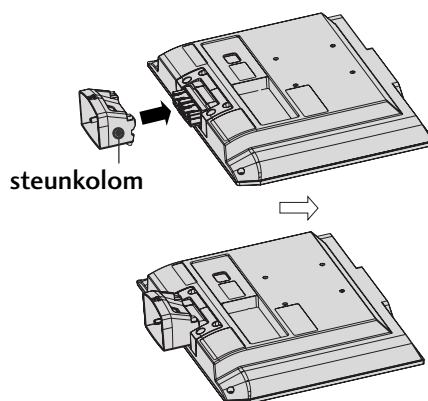

- 4 Monteer de onderdelen van de behuizing van het statief met de dekselbasis van het product.

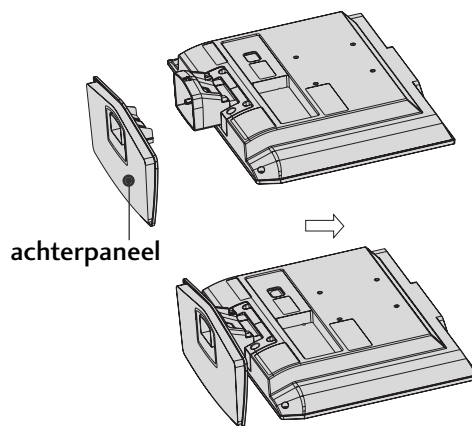

DRAAISTEUN

(behalve 19/22LS4D*, 50PG10**)

Nadat u de TV heeft geïnstalleerd, kunt u de TV-set handmatig naar links of rechts verplaatsen, met 20 graden, zodat u een beter beeld heeft vanuit uw zitplaats.

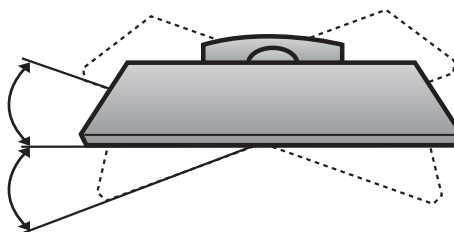

DE STEUN DEMONTEREN (Alleen 19/22LS4D*)

▪ Het beeld op uw tv kan afwijken van deze afbeelding.

- 1** Plaats het toestel met de voorkant naar beneden op een kussen of een zachte doek.

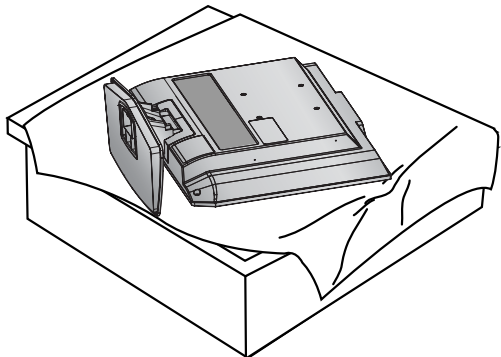

- 2** Trek klepbasis naar achteren terwijl u op de knop de statief behuizing drukt.

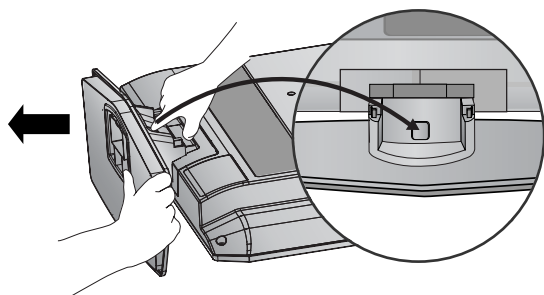

- 3** Trek het achterpaneel voorzichtig los van de steunkolom.

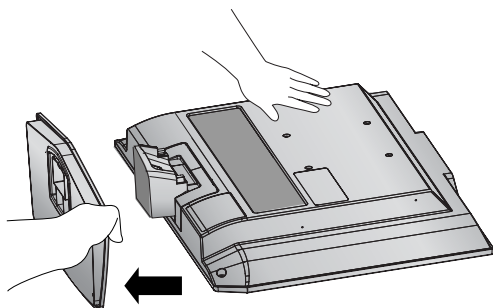

- 4** Houd het statief en buig naar boven.

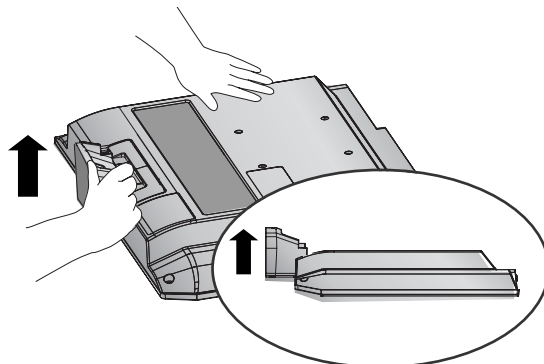

- 5** Trek de steunkolom los van het toestel terwijl u op de twee vergrendelingen drukt.

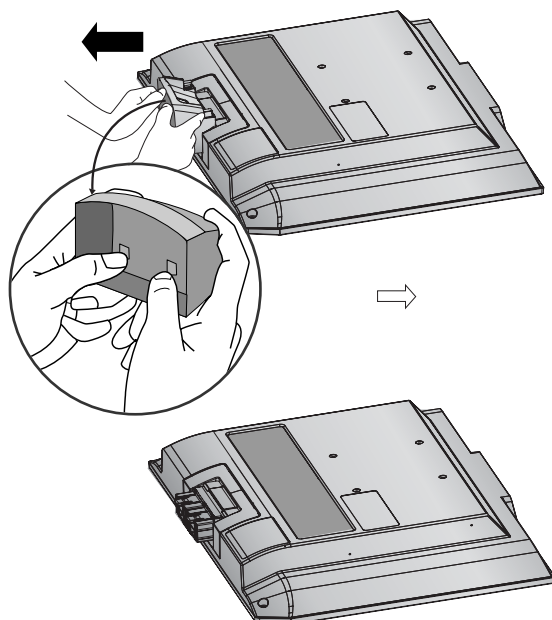

VOORBEREIDING

ZET ALLES MET ZORG IN ELKAAR ZODAT DE TV NIET KAN OMVALLEN.

- Koop in de winkel de nodige materialen om de tv aan de wand te bevestigen.
- Plaats de tv dicht bij de wand om te voorkomen dat hij omvalt als iemand er tegen stoot.
- Hieronder ziet u de veiligste manier om de tv neer te zetten. Door de tv aan de wand te bevestigen voorkomt u dat hij naar voren valt als iemand eraan trekt. Dit voorkomt dat de tv naar voren valt en letsel veroorzaakt. Hierdoor voorkomt u ook dat de tv beschadigd wordt. Zorg ervoor dat kinderen niet op de tv klimmen of eraan gaan hangen.

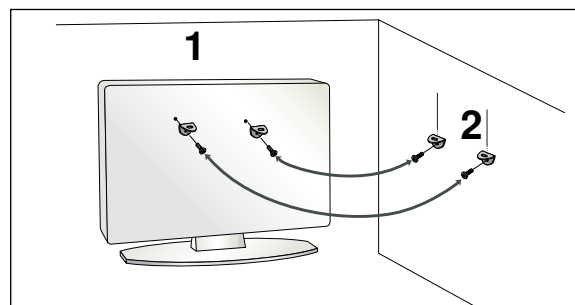
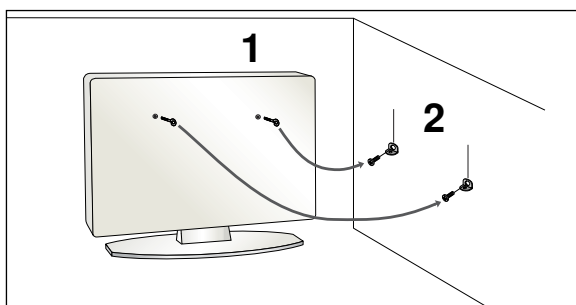

- 1 Gebruik de oogbouten of tv-haakjes/bouten om het product aan de muur te bevestigen (zoals in de afbeelding wordt getoond).
(Als er bouten in de oogbouten van de tv zitten, draai de bouten dan los.)
* Plaats de oogbouten of tv-haakjes/bouten en draai ze stevig vast in de bovenste gaten.
- 2 Bevestig de muurhaakjes met de bouten in de muur. Pas de hoogte aan van het haakje dat in de muur wordt bevestigd.

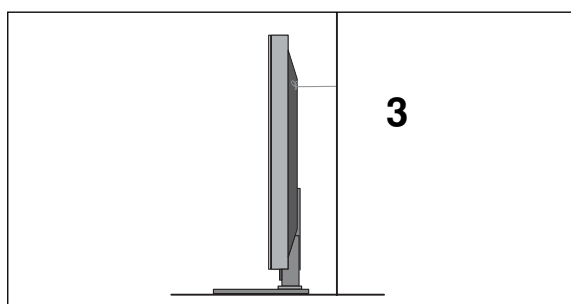

- 3 Gebruik een stevig touw om het product met de muur te verbinden. De veiligste manier is ervoor te zorgen dat het touw horizontaal tussen de muur en het product loopt.

! OPMERKINGEN

- ▶ Maak eerst de touwen los voordat u het product verplaatst.
- ▶ Plaats het product op een houder of op een kast die groot en stevig genoeg is om het formaat en het gewicht van het product te kunnen dragen.
- ▶ Voor een veilig gebruik van het product dient u ervoor te zorgen dat de haakjes aan de muur op dezelfde hoogte zijn gemonteerd als de haakjes/beugel op het product.

ACHTERPANEEL VOOR KABELGELEIDING

Plasma-tv-modellen

- 1** Sluit de gewenste kabels aan.

Zie het hoofdstuk over het configureren van randapparatuur als u extra apparaten wilt installeren.

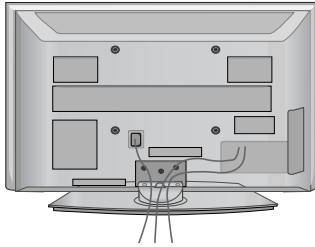

- 2** Monteer de KABELKLEM als hier aangegeven.

Als uw tv is voorzien van een KABELHOUDER (CABLE HOLDER) bevestig deze dan zoals de afbeelding aangeeft en bundel vervolgens de kabels.

(Alleen 42/50PG10**)

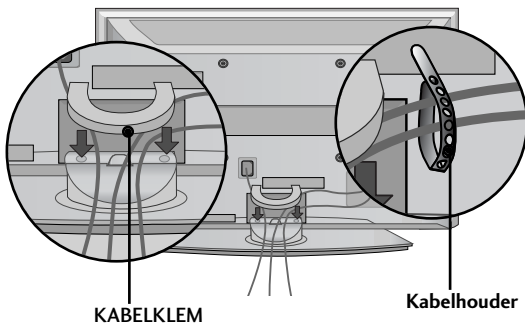

(Alleen 42/50PG20**, 42/50/60PG30**)

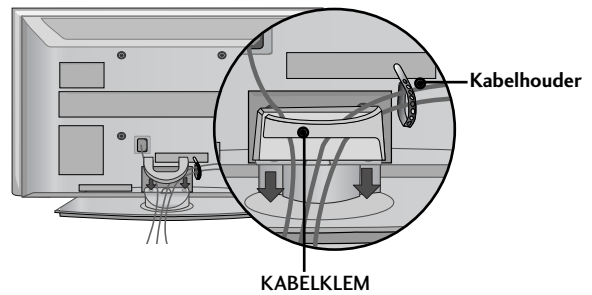

De KABELKLEM verwijderen

Houd de KABELGELEIDINGSKLEM met twee handen vast en trek hem omhoog.

* Druk bij het type 42PG10** op het midden van de KABELBUNDELKLEM (CABLE MANAGEMENT CLIP) en til deze vervolgens omhoog.

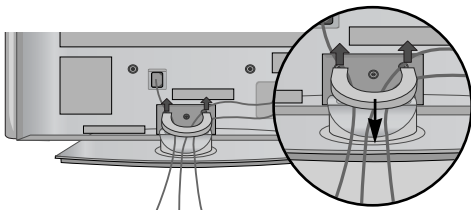

(Alleen 42/50PG10**)

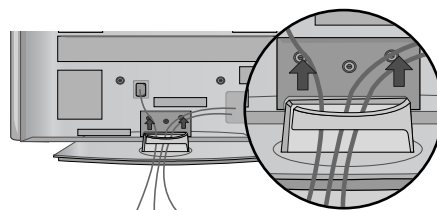

(Alleen 42/50PG20**, 42/50/60PG30**)

VOORBEREIDING

ACHTERPANEEL VOOR KABELGELEIDING

LCD-tv-modellen:

32/37/42LG20**, 26/32/37/
42LG30**, 32/37/42/47/52LG5***

- 1** Sluit de gewenste kabels aan.

Zie het hoofdstuk over het configureren van randapparatuur als u extra apparaten wilt installeren.

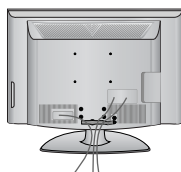

- 2** Open de KABELBUNDELKLEM en bundel de kabels zoals de afbeelding aangeeft.

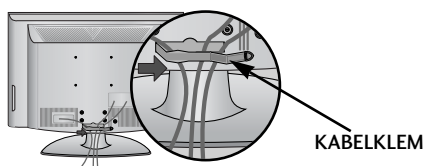

- 3** Plaats de KABELBUNDELKLEM zoals de afbeelding aangeeft.

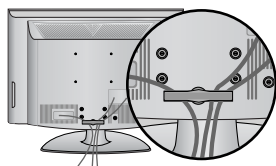

LCD-tv-modellen : 19/22LS4D*

- 1** Sluit de gewenste kabels aan.

Zie het hoofdstuk over het configureren van randapparatuur als u extra apparaten wilt installeren.

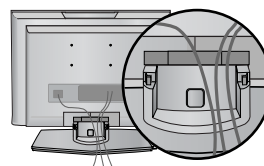

- 2** Monteer de KABELKLEM als hier aangegeven.

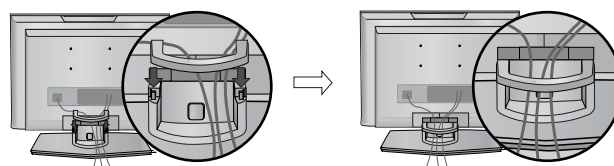

De KABELKLEM verwijderen (LCD-tv-modellen : 19/22LS4D*)

Druk eerst op kabelmanager. Houd de KABELMANAGER met beide handen vast en trek deze omhoog.

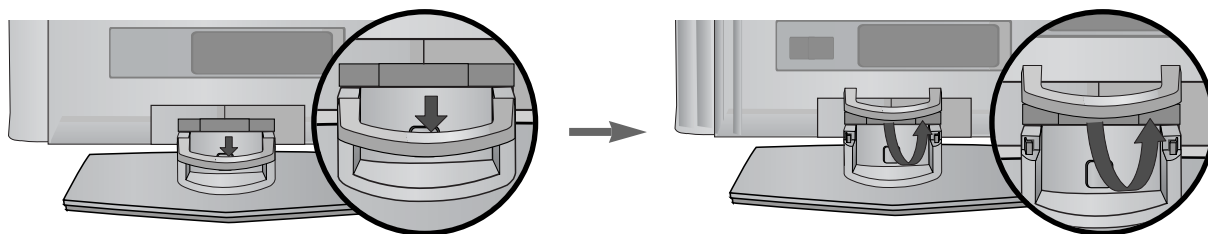

! OPMERKINGEN

- Gebruik de KABELKLEM niet om de tv op te lichten.
- Als het product valt, kunt u persoonlijk letsel oplopen of kan het product worden beschadigd.

LCD-tv-modellen : 19/22LG30**

- 1 Sluit de gewenste kabels aan.

Zie het hoofdstuk over het configureren van randapparatuur als u extra apparaten wilt installeren.

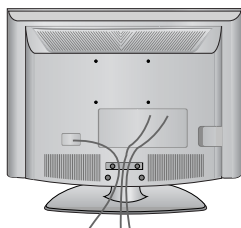

- 2 Monteer de KABELKLEM als hier aangegeven.

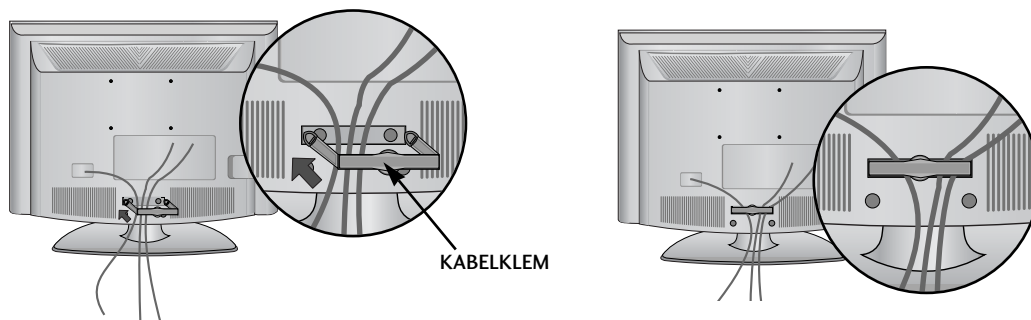

De KABELKLEM verwijderen

- Houd de KABELMANAGEMENTCLIP vast met beide handen en trek naar achteren.

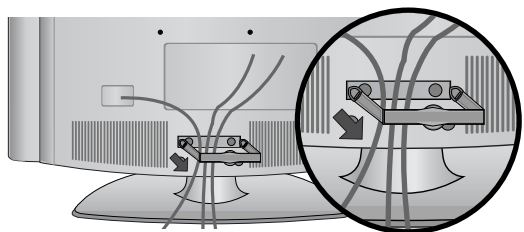

! OPMERKINGEN

- Gebruik de KABELKLEM niet om de tv op te lichten.
- Als het product valt, kunt u persoonlijk letsel oplopen of kan het product worden beschadigd.

VOORBEREIDING

HET SCHERM PLAATSEN (Alleen 19/22LG30**, 19/22LS4D*)

- Het beeld op uw tv kan afwijken van deze afbeelding.
- Pas de positie van het scherm aan voor maximaal comfort.

• Kantelbereik

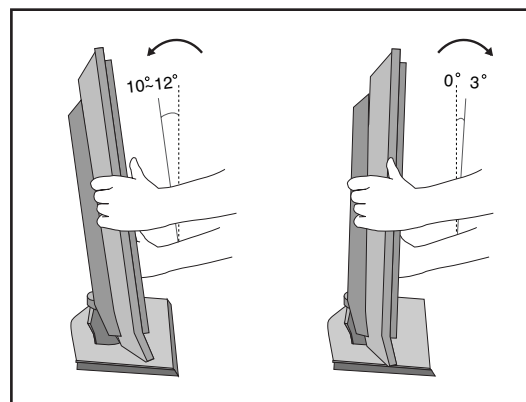

PLAATS (Alleen 19/22LG30**, 19/22LS4D*)

Zet de tv niet op een plaats waar helder licht of zonlicht direct op het scherm valt. Zorg ervoor dat de tv niet wordt blootgesteld aan onnodige trillingen, vocht, stof of hitte. Zorg er ook voor dat de tv op een plaats met voldoende ventilatie staat. De ventilatiegaten in het achterpaneel mogen niet worden bedekt.

Als u de tv aan de muur wilt bevestigen, moet u een VESA-houder (optioneel onderdeel) aan de achterzijde van de tv vastmaken.

Bevestig de VESA-houder en bijbehorende muurbevestiging (optionele onderdelen) zorgvuldig, zodat de tv niet kan vallen.

KENSINGTON-BEVEILIGINGSSYSTEEM (Alleen 19/22LG30**, 19/22LS4D*)

- De tv heeft aan de achterzijde een aansluiting voor het Kensington-beveiligingssysteem. Sluit de kabel van het Kensington-beveiligingssysteem aan volgens de onderstaande afbeelding.
- Gedetailleerde instructies voor installatie en gebruik van het Kensington-beveiligingssysteem zijn te vinden in de bijbehorende gebruikershandleiding.
Zie de website van Kensington, <http://www.kensington.com>, voor meer informatie. Kensington verkoopt beveiligingssystemen voor kostbare elektronische apparatuur, zoals notebooks en LCD-projectoren.

Opmerking:

- Het Kensington-beveiligingssysteem is een optioneel accessoire.

Opmerking:

- Als de tv koud aanvoelt, kunt u een 'flikkering' zien wanneer het toestel wordt aangezet.
Dit is normaal; er is niets mis met de tv.
- Er kunnen fouten zichtbaar zijn op het scherm in de vorm van kleine rode, groene of blauwe puntjes.
Deze hebben echter geen nadelige invloed op de prestaties van het toestel.
- Raak het LCD-scherm niet aan en druk niet langdurig met uw vinger(s) op het scherm.
Dit kan tijdelijke vervormingseffecten op het scherm veroorzaken.

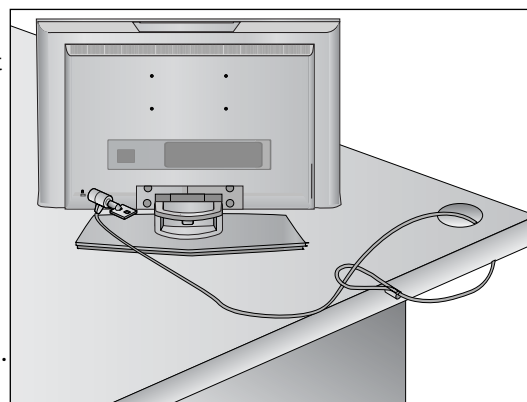

- De tv kan op verschillende manieren worden geïnstalleerd, bijvoorbeeld tegen een muur of op een bureaublad.
- De tv is ontworpen om horizontaal te worden bevestigd.

AARDEN

Zorg dat u de aardedraad aansluit om mogelijke elektrische schokken te vermijden.

Als aarding niet mogelijk is, moet u door een erkend elektricien een aparte kortsluitvoorziening laten installeren. Probeer het apparaat niet te aarden door het te verbinden met telefoondraden, bliksemafleiders of gasleidingen.

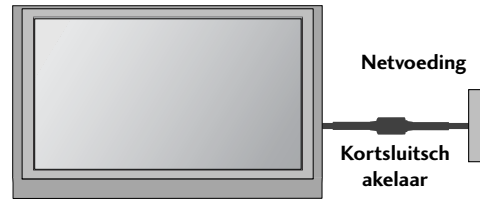

INSTALLATIE VAN DE VOET

Zorg voor een goede ventilatie door aan beide zijden en ten opzichte van de muur een afstand van ongeveer 10 cm aan te houden.

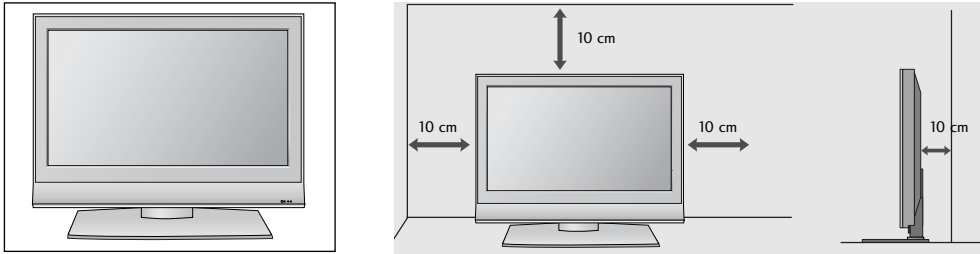

WANDMONTAGE: HORIZONTALE INSTALLATIE

Zorg voor een goede ventilatie door aan beide zijden en ten opzichte van de muur een afstand van ongeveer 10 cm aan te houden. We raden het gebruik van een muursteen van het merk LG aan bij het bevestigen van de TV aan een muur.

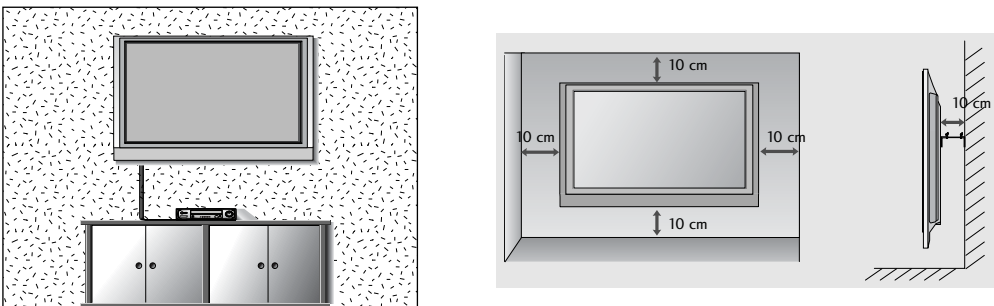

U GEBRUIKT DE TAFELSTANDAARD NIET (behalve 19/22LS4D*)

- Het beeld op uw tv kan afwijken van deze afbeelding.

Ook wanneer u de tv aan de wand bevestigt, adviseren wij u het beschermkleed te gebruiken dat voor de montage van de tafelstandaard is bedoeld. Druk de BESCHERMKLEP (PROTECTION COVER) in de tv tot u een klik hoort.

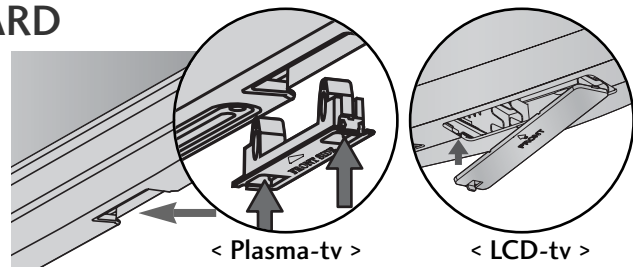

VOORBEREIDING

- Breng om beschadiging van uw apparatuur te voorkomen geen netsnoeren aan voordat u alle apparatuur hebt aangesloten.

AANSLUITING ANTENNE

- Richt de antenne voor een optimale beeldkwaliteit.
- Antennekabel en converter worden niet meegeleverd.

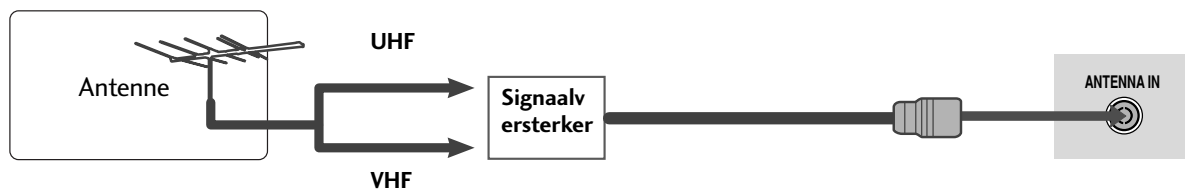
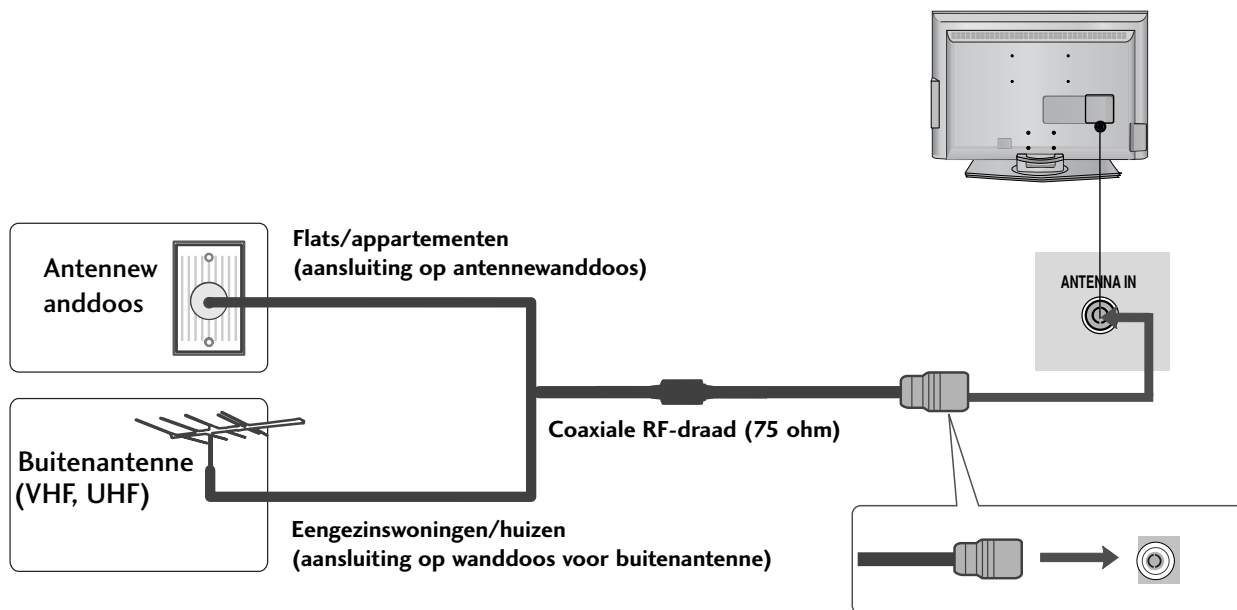

- Als het signaal zwak is, kunt u op de hiernaast aangegeven manier een signaalversterker voor de antenne aansluiten om de beeldkwaliteit te verbeteren.
- Als het signaal naar twee tv's moet worden gesplitst, kunt u hiervoor een antennesplitter gebruiken.

AANSLUITINGEN EN SETUP

- Breng om beschadiging van uw apparatuur te voorkomen geen netsnoeren aan voordat u alle apparatuur hebt aangesloten.
- In deze alinea betreffende de **INSTALLATIE VAN EXTERNE APPARATUUR** ziet u hoofdzakelijk schema's van het type 22LS4D*.

HD-ONTVANGER INSTALLEREN

- Deze tv is geschikt voor de ontvangst van digitale radiofrequente of kabelsignalen zonder gebruikmaking van een externe digitale set-top box. Als u echter digitale signalen van een digitale set-top box of een ander extern digitaal apparaat ontvangt, zie dan het onderstaande schema.

Aansluiting met een componentkabel

- 1 Verbind de video-uitgangen (Y, PB, PR) van de dvd-speler met de **COMPONENT IN VIDEO** (Y, PB, PR) van de tv.
- 2 Verbind de audio-uitgangen van de dvd-speler met de **COMPONENT IN AUDIO**-ingangen van de tv.
- 3 Schakel de digitale set-top box in. (Raadpleeg de gebruikershandleiding van de digitale set-top box.)
- 4 Selecteer de **Component** -ingang met de knop **INPUT** op de afstandsbediening.

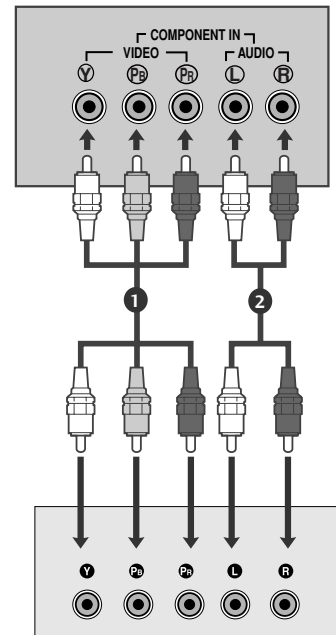

Signaal	Component	HDMI
480i/576i	Ja	Nee
480p/576p	Ja	Ja
720p/1080i	Ja	Ja
1080p	Ja (50/60Hz)	Ja

Aansluiting met een HDMI kabel

- 1 Verbind de HDMI-uitgang van de digitale set-top box met de **HDMI/DVI IN**, **HDMI/DVI IN 1**, **HDMI IN 2** of **HDMI IN 3** -aansluiting op de tv.
- 2 Schakel de digitale set-top box in. (Raadpleeg de gebruikershandleiding van de digitale set-top box.)
- 3 Selecteer de **HDMI/DVI**, **HDMI1**, **HDMI2** of **HDMI3** -ingang met de knop **INPUT** op de afstandsbediening.

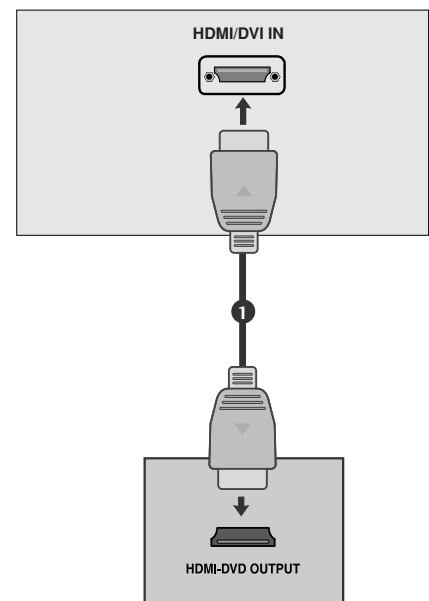

AANSLUITINGEN EN SETUP

Als u voor de verbinding een HDMI-naar-DVI-kabel gebruikt

- 1 Verbind de DVI-uitgang van de digitale set-top box met de **HDMI/DVI IN**, **HDMI/DVI IN 1 (DVI)** of **HDMI/DVI IN 1** -aansluiting op de tv.
- 2 Verbind de audio-uitgangen van de set-top box met de **AUDIO IN (RGB/DVI)**-aansluiting op de tv.
- 3 Schakel de digitale set-top box in. (Raadpleeg de gebruikershandleiding van de digitale set-top box.)
- 4 Selecteer de **HDMI/DVI** of **HDMI 1** -ingang met de knop **INPUT** op de afstandsbediening.

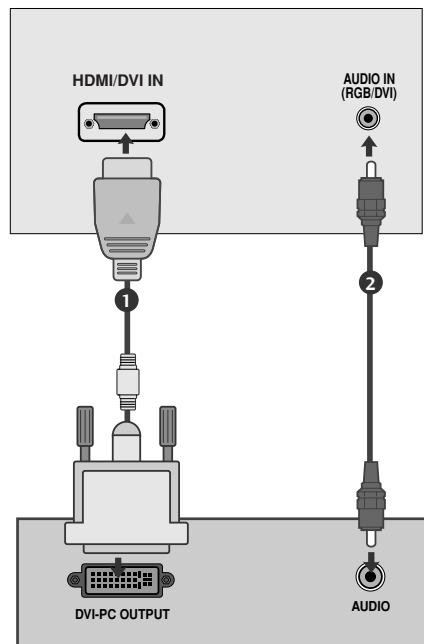

DIGITALE AUDIO-UITVOER INSTELLEN

(behalve 19/22LS4D*)

- Het tv-geluid doorgeven naar externe audioapparatuur via de (optische) poort voor digitale audio-uitvoer.

- 1 Sluit het ene uiteinde van een optische kabel aan op de (optische) poort voor digitale audio-uitvoer van de tv.
- 2 Sluit het andere uiteinde van de optische kabel aan op de (optische) poort voor digitale audio-invoer van de audioapparatuur.
- 3 Schakel in het menu **AUDIO (Geluid)** de optie **TV Speaker** (tv-luidspreker) uit (► pagina 80). Zie de gebruikshandleiding bij de externe audioapparatuur voor meer informatie over de bediening.

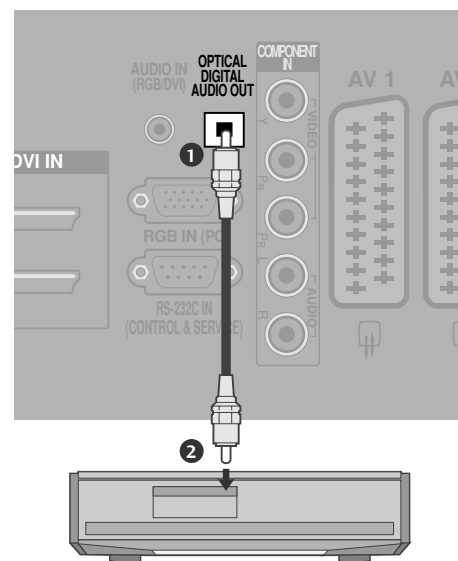

⚠ PAS OP

- Kijk niet in de optische uitgang. Uw ogen kunnen beschadigd raken door de laserstraal.

DVD AANSLUITEN

Aansluiting met een componentkabel

- 1 Verbind de video-uitgangen (Y, Pb, Pr) van de dvd-speler met de **COMPONENT IN VIDEO** (Y, Pb, Pr) van de tv.
- 2 Verbind de audio-uitgangen van de dvd-speler met de **COMPONENT IN AUDIO**-ingangen van de tv.
- 3 Schakel de dvd-speler in en plaats een dvd.
- 4 Selecteer de **Component** -ingang met de knop **INPUT** op de afstandsbediening.
- 5 Zie de handleiding van de dvd-speler voor bedieningsinstructies.

Componentingangen

U kunt de beeldkwaliteit verbeteren door een dvd-speler op de hieronder aangegeven manier op de componentingangen aan te sluiten.

Componentingangen op de tv	Y	Pb	Pr
Video-uitgangen op de dvd-speler	Y	Pb	Pr
	Y	B-Y	R-Y
	Y	Cb	Cr
	Y	Pb	Pr

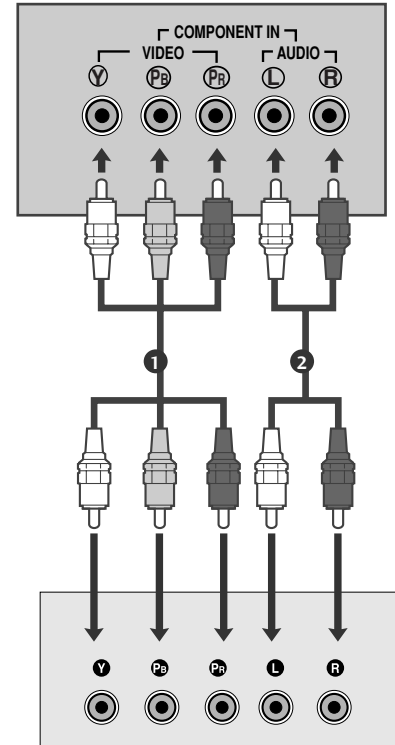

Aansluiting met een scartkabel

- 1 Verbind de scartaansluiting van de dvd-speler met de **AV1**-scartaansluiting van de tv.
- 2 Schakel de dvd-speler in en plaats een dvd.
- 3 Selecteer de **AV1**-ingang met de knop **INPUT** op de afstandsbediening. Selecteer de **AV2**-ingang als de speler op de **AV2**-scartaansluiting is aangesloten.
- 4 Zie de handleiding van de dvd-speler voor bedieningsinstructies.

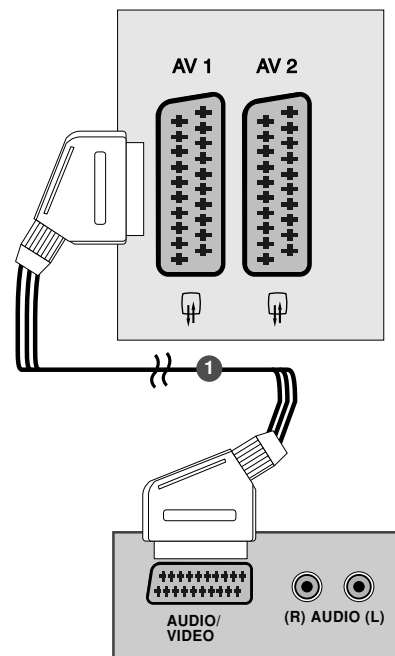

! OPMERKINGEN

- ▶ Als u een Euro-scartkabel wilt gebruiken, moet u een afgeschermde Euro-scartkabel gebruiken.

AANSLUITINGEN EN SETUP

Aansluiting met een S-Video-kabel

(behalve 19/22LS4D*, 32/37/42LG20**, 42/50PG10**)

- 1 Verbind de S-VIDEO-uitgang van de dvd-speler met de S-VIDEO-ingang van de tv.
- 2 Verbind de audio-uitgangen van de dvd-speler met de AUDIO-ingangen van de tv.
- 3 Schakel de dvd-speler in en plaats een dvd.
- 4 Selecteer de **AV3** -ingang met de knop **INPUT** op de afstandsbediening.
- 5 Zie de handleiding van de dvd-speler voor bedieningsinstructies.

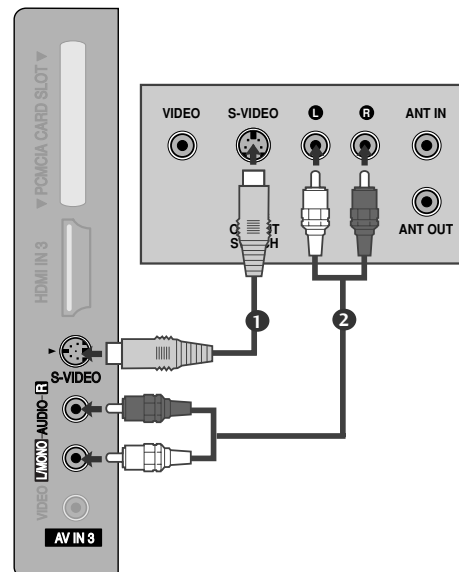

Aansluiting met een HDMI-kabel

- 1 Verbind de HDMI-uitgang van de dvd met de **HDMI/DVI IN**, **HDMI/DVI IN 1**, **HDMI IN 2** of **HDMI IN 3** - aansluiting op de tv.
- 2 Selecteer de **HDMI/DVI**, **HDMI1**, **HDMI2** of **HDMI3** - ingang met de knop **INPUT** op de afstandsbediening.
- 3 Zie de handleiding van de dvd-speler voor bedieningsinstructies.

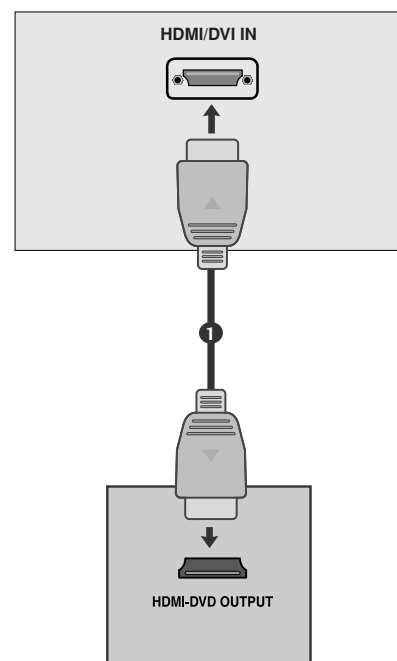

! OPMERKINGEN

- ▶ De tv kan het video- en audiosignaal gelijktijdig ontvangen als u een HDMI-kabel gebruikt.
- ▶ Als de dvd-speler geen Auto HDMI ondersteunt, moet u zelf de juiste uitgangsfrequentie instellen.

VIDEORECORDER INSTELLEN

- U kunt beeldruis (interferentie) voorkomen door voor voldoende afstand tussen de videorecorder en de tv te zorgen.
- Als in het 4:3-beeldformaat het beeld van een videorecorder wordt stilgezet, kan het bevroren beeld aan de zijkanten van het scherm zichtbaar blijven.

Aansluiten met een RF-kabel

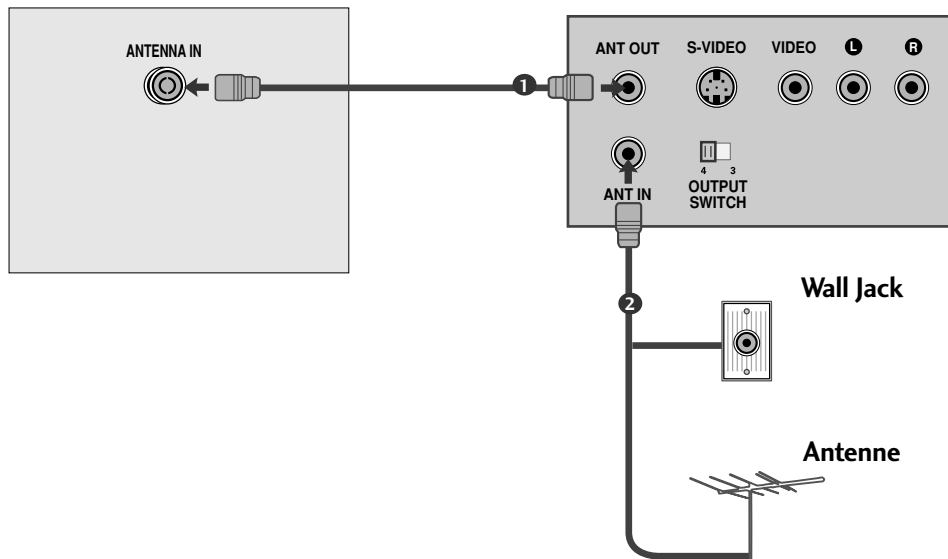

- 1 Verbind de **ANT OUT**-aansluiting van de video-recorder met de **ANTENNA IN**-aansluiting van de tv.
- 2 Sluit de antennekabel aan op de **ANT IN**-aansluiting van de videorecorder.
- 3 Druk op de knop **PLAY** (afspelen) van de video-recorder en stem de tv op de videorecorder af om de opname te bekijken.

AANSLUITINGEN EN SETUP

Aansluiting met een scartkabel

- 1 Verbind de scartaansluiting van de videorecorder met de **AV1**-scartaansluiting van de tv. Gebruik een afgeschermd scartkabel.
- 2 Plaats een videoband in de videorecorder en druk op **PLAY** (afspelen) op de videorecorder (raadpleeg de handleiding van de videorecorder).
- 3 Selecteer de **AV1**-ingang met de knop **INPUT** op de afstandsbediening.
- 4 Selecteer de **AV2**-ingang als u het apparaat op de **AV2**-scartaansluiting hebt aangesloten.

! OPMERKINGEN

- ▶ Als u een Euro-scartkabel wilt gebruiken, moet u een afgeschermd Euro-scartkabel gebruiken.

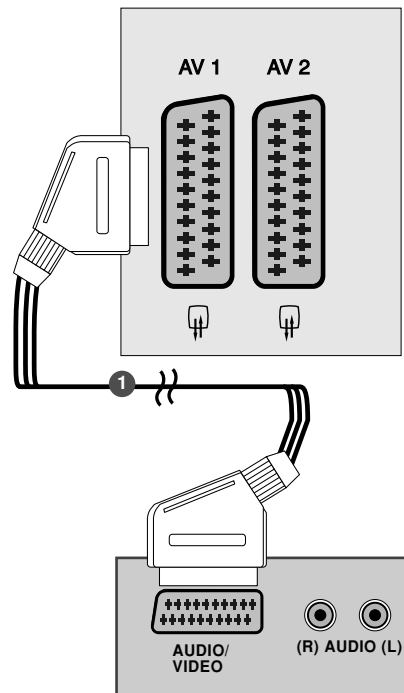

Aansluiting met een RCA-kabel (behalve 19/22LS4D*, 42/50PG10**)

- 1 Verbind de **AUDIO/VIDEO**-aansluitingen van de tv en de videorecorder. Zorg ervoor dat de kleuren van de aansluitingen overeenkomen. (video = geel, audio links = wit en audio rechts = rood)
- 2 Plaats een videoband in de videorecorder en druk op **PLAY** (afspelen) op de videorecorder. (raadpleeg de handleiding van de videorecorder).
- 3 Selecteer de **AV3**-ingang met de knop **INPUT**(ingang) op de afstandsbediening.

! OPMERKINGEN

- ▶ Als u een monovideorecorder hebt, sluit u de audiokabel van de recorder aan op de **AUDIO L/MONO**-aansluiting van de tv.

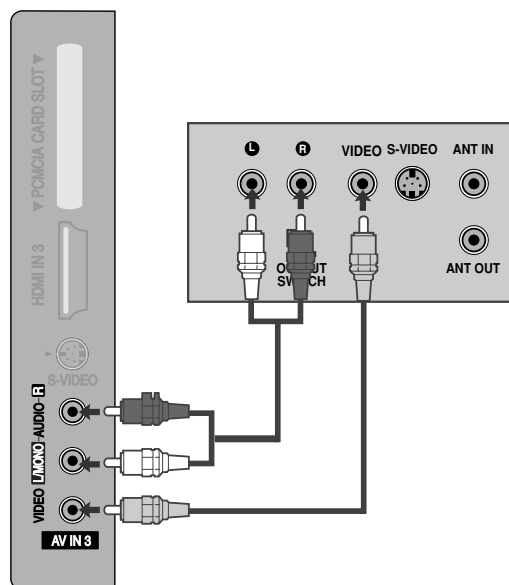

Aansluiting met een S-Video-kabel

(behalve 19/22LS4D*, 32/37/42LG20**, 42/50PG10**)

- 1 Verbind de S-VIDEO-uitgang van de videorecorder met de **S-VIDEO**-ingang van de tv. De beeldkwaliteit is nu beter dan wanneer u een normale composietingang (kabel met tulpstekkers) aansluit.
- 2 Verbind de audio-uitgangen van de videorecorder met de **AUDIO**-ingangen van de tv.
- 3 Plaats een videoband in de videorecorder en druk op **PLAY** (Afspelen) op de videorecorder (raadpleeg de handleiding van de videorecorder).
- 4 Selecteer de **AV3**-ingang met de knop **INPUT** op de afstandsbediening.

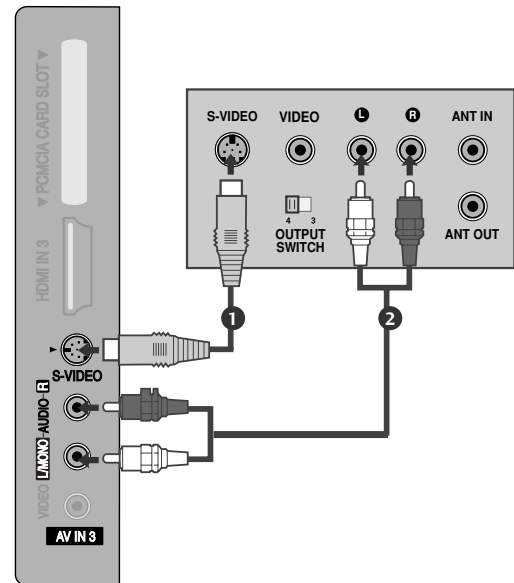

! OPMERKINGEN

- ▶ Als de S-VIDEO en VIDEO-aansluitingen allebei met de S-VHS-Videorecorder zijn verbonden, kan er alleen via de S-VIDEO-ingang ontvangst plaatsvinden.

OVERIGE A/V-BRONNEN INSTALLEREN

(behalve 19/22LS4D*, 42/50PG10**)

- 1 Verbind de **AUDIO/VIDEO**-aansluitingen van de tv en de videorecorder. Zorg ervoor dat de kleuren van de aansluitingen overeenkomen. (video = geel, audio links = wit en audio rechts = rood)
- 2 Selecteer de **AV3**-ingang met de knop **INPUT** (ingang) op de afstandsbediening.
- 3 Bedien het externe apparaat. Zie de handleiding van het externe apparaat.

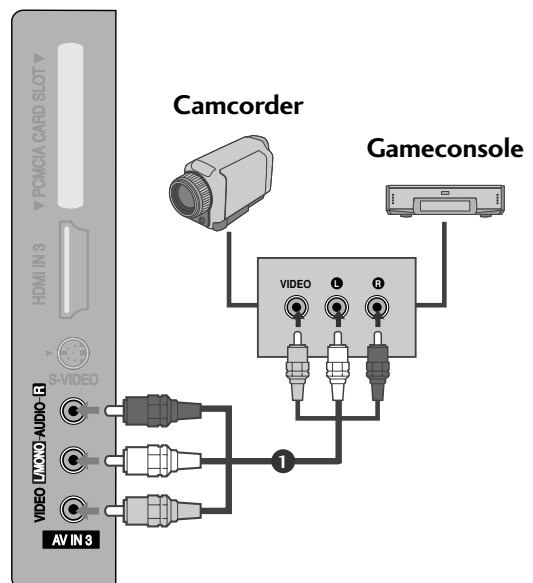

AANSLUITINGEN EN SETUP

DE CI-MODULE PLAATSEN

- Om de **gescrambelde services (betaalservices)** te bekijken in de **modus voor digitale tv**.
- Deze functie is niet op alle modellen beschikbaar.

- 1 Plaats de CI-module in de sleuf voor de **PCMCIA** -kaart (Personal Computer Memory Card International Association) van de tv, zoals afgebeeld.

Zie pagina 54 voor meer informatie.

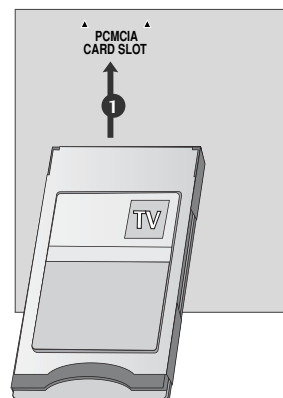

PC AANSLUITEN

Deze tv heeft Plug en Play-mogelijkheden. Dit betekent dat de pc zich automatisch aanpast aan de instellingen van de tv.

Aansluiting met een 15-pins D-sub-kabel

- 1 Verbind de RGB-uitgang van de PC met de **RGB IN (PC)**-aansluiting op de tv.
- 2 Verbind de audio-uitgangen van de PC met de **AUDIO IN (RGB/DVI)**-ingangen van de tv.
- 3 Schakel de pc in.
- 4 Selecteer de **RGB** -ingang met de knop **INPUT** op de afstandsbediening.

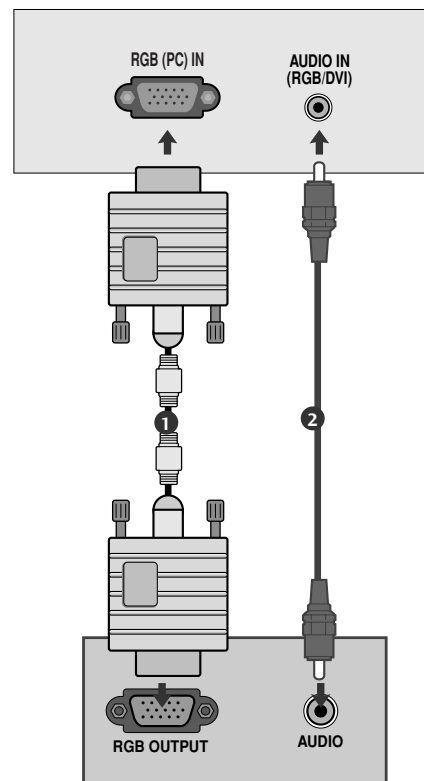

Als u voor de verbinding een HDMI-naar-DVI-kabel gebruikt

- 1 Verbind de DVI-uitgang van de pc met de **HDMI/DVI IN**, **HDMI/DVI IN 1 (DVI)** of **HDMI/DVI IN 1** -aansluiting op het toestel.
- 2 Verbind de audio-uitgangen van de PC met de **AUDIO IN (RGB/DVI)**-ingangen van de tv.
- 3 Schakel de pc in.
- 4 Selecteer de **HDMI/DVI** of **HDMI 1** -ingang met de knop **INPUT** op de afstandsbediening.

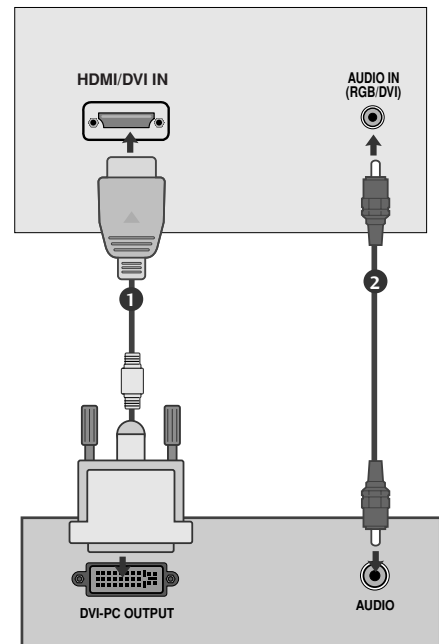

! OPMERKINGEN

- ▶ Sluit een pc aan op de tv om te genieten van een helder beeld en geluid.
- ▶ Voorkom dat een stilstaand beeld lang op het scherm wordt weergegeven. Het stilstaande beeld kan inbranden op het scherm. Gebruik wanneer mogelijk een screensaver.
- ▶ Sluit de pc aan op de RGB(PC) of HDMI IN(of HDMI/DVI IN)-poort van de tv. Kies de juiste uitgang/resolutie op de pc.
- ▶ Er kan ruis zijn overeenkomstig een resolutie, verticaal patroon, contrast of helderheid in pc-modus. Verander dan de pc-modus in een andere resolutie, wijzig de verversingsfrequentie of pas de helderheid en het contrast aan in het menu totdat het beeld goed is. Als de verversingsfrequentie van de grafische kaart van de pc niet kan worden gewijzigd, vervangt u deze grafische kaart of raadpleegt u de fabrikant van de grafische kaart.
- ▶ Voor de horizontale en de verticale frequentie wordt een aparte synchronisatie-ingang gebruikt.
- ▶ Sluit de signaalkabel van de monitoruitgang van een pc aan op de RGB (PC)-poort van het toestel of sluit de signaalkabel van de HDMI-uitgang van de pc aan op de HDMI IN- of HDMI/DVI IN-poort van het toestel.
- ▶ Verbind de audio-kabel van de pc met de Audio-ingang van de tv (geluidskabels worden niet meegeleverd bij de tv).
- ▶ Pas het geluid op de pc desgewenst aan als u een geluidskaat gebruikt.
- ▶ Dit toestel gebruikt een VESA Plug en Play-oplossing. Dit toestel verstrekt EDID-gegevens aan het pc-systeem via een DDC-protocol. De pc wordt automatisch aangepast wanneer dit toestel wordt gebruikt.
- ▶ Het DDC-protocol is vooraf ingesteld op de modus voor RGB (analoge RGB), HDMI (digitale RGB).
- ▶ Pas desgewenst de instellingen voor Plug en Play-mogelijkheden in.
- ▶ Als de grafische kaart van de pc niet geschikt is voor gelijktijdige aansluiting via zowel een analoge als een digitale RGB-uitgang, sluit u de pc aan op de RGB-, HDMI IN- of HDMI/DVI-poort om beelden van de pc op het toestel weer te geven.
- ▶ Als de videokaart op de pc analoge en digitale RGB tegelijkertijd uitvoert, stelt u het toestel in op RGB of HDMI. (De andere modus wordt automatisch door het toestel ingesteld op Plug en Play.)
- ▶ De DOS-modus werkt mogelijk niet met sommige videokaarten als u een HDMI-naar-DVI-kabel gebruikt.
- ▶ Wanneer u een te lange RGB-PC-kabel gebruikt, is er mogelijk ruis op het scherm. We adviseren u een kabel korter dan 5 meter te gebruiken. Hierdoor krijgt u de beste beeldkwaliteit.

AANSLUITINGEN EN SETUP

Ondersteunde beeldschermresolutie (Alleen 19/22LS4D*)

RGB[PC], HDMI[PC]-modus

Resolutie	Horizontale frequentie(kHz)	Verticale frequentie(Hz)
720x400	31,468	70,08
640x480	31,469	59,94
	37,684	75,00
800x600	37,879	60,31
	46,875	75,00
832x624	49,725	74,55
	48,363	60,00
1024x768	56,470	70,00
	60,123	75,029
	47,78	59,87
1280x768	47,72	59,8
1360x768	47,56	59,6
1280x1024	63,595	60,0
1440x900	55,5	59,90
1400x1050	64,744	59,948
1680x1050	65,16	59,94

Alleen 19LS4D* (voor 1440x900)

Alleen 22LS4D* (voor 1400x1050 en 1680x1050)

HDMI[DTV]-modus

Resolutie	Horizontale frequentie(kHz)	Verticale frequentie(Hz)
720x480	31,469	59,94
	31,5	60
720x576	31,25	50
	37,500	50
1280x720	44,96	59,94
	45	60
1920x1080	33,72	59,94
	33,75	60
	28,125	50,00
	26,97	23,97
	27	24
	33,716	29,976
	33,75	30,00
	56,250	50
67,43	59,94	
67,5	60	

Ondersteunde beeldschermresolutie

(Alleen 19/22/26/32/37/42LG30**, 32/37/42LG20**, 32/37/42/47/52LG5***)

RGB[PC], HDMI[PC]-modus

Resolutie	Horizontale frequentie(kHz)	Verticale frequentie(Hz)
720x400	31,468	70,08
640x480	31,469	59,94
	37,84	75,00
800x600	37,879	60,31
	46,875	75,00
832x624	49,725	74,55
	48,363	60,00
1024x768	56,470	70,00
	60,123	75,029
	60,123	75,029
1280x768	47,78	59,87
1360x768	47,72	59,8
1366x768	47,56	59,6
1440x900	55,5	59,90
1400x1050	64,744	59,948
1680x1050	65,16	59,94
1280x1024	63,595	60,0
1920x1080	66,647	59,988

● Alleen 19LG30**

● Alleen 22LG30**

● Alleen 19LG30**, 37/42/47/52LG5***

● Alleen 37/42/47/52LG5***

HDMI[DTV]-modus

Resolutie	Horizontale frequentie(kHz)	Verticale frequentie(Hz)
720x480	31,469 / 31,5	59,94 / 60
720x576	31,25	50
1280x720	37,500	50
	44,96 / 45	59,94 / 60
1920x1080	33,72 / 33,75	59,94 / 60
	28,125	50,00
	26,97 / 27	23,97 / 24
	33,716 / 33,75	26,976 / 30,00
	56,250	50
	67,43 / 67,5	59,94 / 60

Ondersteunde beeldschermresolutie

(Alleen 42/50PG10**, 42/50PG20**, 42/50/60PG30**)

RGB[PC], HDMI[PC]-modus

Resolutie	Horizontale frequentie(kHz)	Verticale frequentie(Hz)
720x400	31,468	70,08
640x480	31,469	59,94
800x600	37,879	60,31
1024x768	48,363	60,00
1280x768	47,78	59,87
1360x768	47,72	59,80
1920x1080	66,647	59,988

HDMI[DTV]-modus

Resolutie	Horizontale frequentie(kHz)	Verticale frequentie(Hz)
640x480	31,469	59,94
	31,469	60,00
720x480	31,47	59,94
	31,50	60,00
720x576	31,25	50,00
	37,50	50,00
1280x720	44,96	59,94
	45,00	60,00
1920x1080	28,125	50,00
	33,72	59,94
	33,75	60,00
	27,000	24,00
	33,75	30
	56,25	50,00
	67,433	59,94
	67,50	60







AANSLUITINGEN EN SETUP

Scherminstelling voor pc-modus

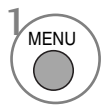
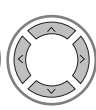
Screen Reset (Beeldscherm terugzetten)

Deze functie werkt in de volgende modus: RGB [PC].

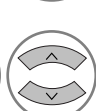
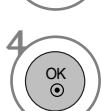

- 1   **BEELD** selecteren.
- 2   **SCHERM** selecteren.
- 3   **Resetten** selecteren.
- 4   **Ja** selecteren.
- 5  **RESETTEN** uitvoeren.

- Druk op de MENU-knop om terug te gaan naar het normale tv-beeld.
- Druk op de knop RETURN om terug te gaan naar het vorige menuscherm.

Aanpassing voor schermpositie, afmeting, fase

Indien het beeld na automatische instelling niet duidelijk is en de tekens nog steeds trillen, kunt u de beeldfase handmatig instellen.

Deze functie werkt in de volgende modus: RGB[PC].

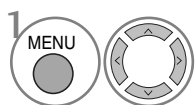
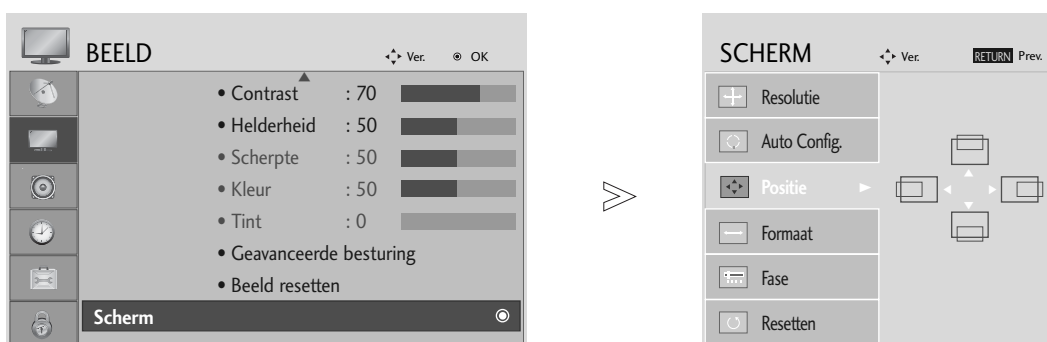

BEELD selecteren.

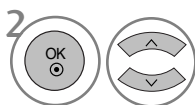

SCHERM selecteren.

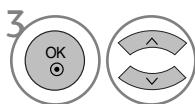

Selecteer Position (Beeldpositie), Size (Beeldgrootte) of Phase (Fase).

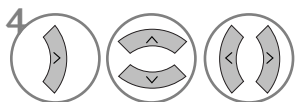

Breng de gewenste instellingen aan.

- Druk op de MENU-knop om terug te gaan naar het normale tv-beeld.
- Druk op de knop RETURN om terug te gaan naar het vorige menuscherm.

AANSLUITINGEN EN SETUP

De resolutie selecteren

Om een normaal beeld weer te geven moet u ervoor zorgen dat het oplossend vermogen (de resolutie) van de rgb-modus en de keuze van de pc-modus met elkaar overeenstemmen.

Deze functie werkt in de volgende modus: RGB[PC].

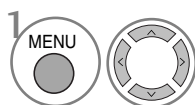
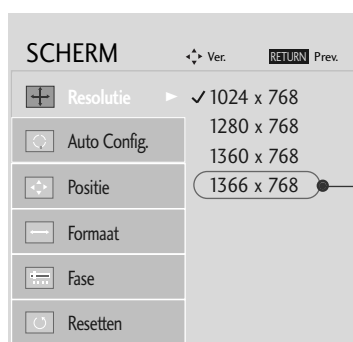
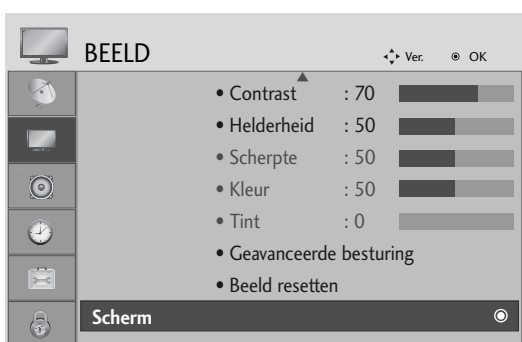

BEELD selecteren.

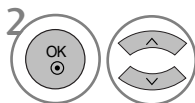

SCHERM selecteren.

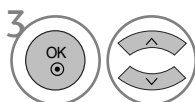

Resolutie selecteren.

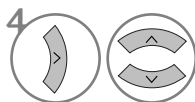

Kies de gewenste resolutie.

- Druk op de MENU-knop om terug te gaan naar het normale tv-beeld.
- Druk op de knop RETURN om terug te gaan naar het vorige menuscherm.

Automatisch configureren (alleen in de modus RGB [PC])

Automatisch de beeldpositie instellen en beeldtrillingen mini-maliseren. Als u de positie van het beeld hebt aangepast en het beeld nog steeds niet correct wordt weergegeven, ligt dit niet aan uw tv, maar moet het beeld nog verder worden aangepast.

Auto config. (automatisch configureren)

Met deze functie kunt u de klok, de fase en de positie van het scherm automatisch aanpassen. Het weergegeven beeld verdwijnt enkele seconden terwijl de automatische configuratie wordt uitgevoerd.

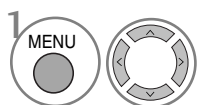
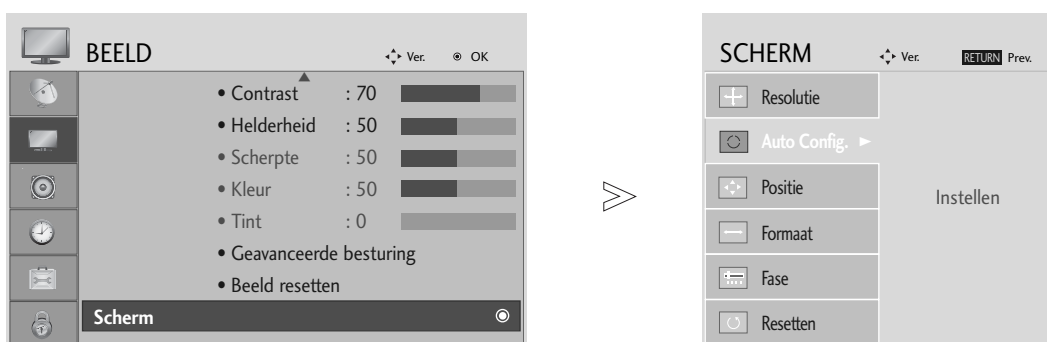

BEELD selecteren.

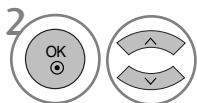

SCHERM selecteren.

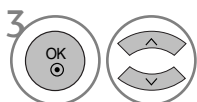

Auto config. selecteren.

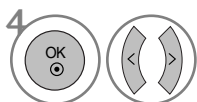

Ja selecteren.



Voer **Auto config.** uit.

- Als de positie van het beeld nog niet juist is, probeert u nogmaals de automatische aanpassing.
- Als het beeld nadat het automatisch in rgb (pc) is ingesteld alsnog moet worden bijgesteld, kunt u de beeldpositie, beeldgrootte en fase met de hand instellen.

- Druk op de MENU-knop om terug te gaan naar het normale tv-beeld.
- Druk op de knop RETURN om terug te gaan naar het vorige menuscherm.

BEDIENING VOOR TV KIJKEN/ PROGRAMMERING

TOETSFUNCTIES VAN DE AFSTANDSBEDIENING (Alleen 19/22LS4D*)

Richt de afstandsbediening naar de sensor voor de afstandsbediening op de monitor.

BEDIENING VOOR TV KIJKEN/ PROGRAMMERING

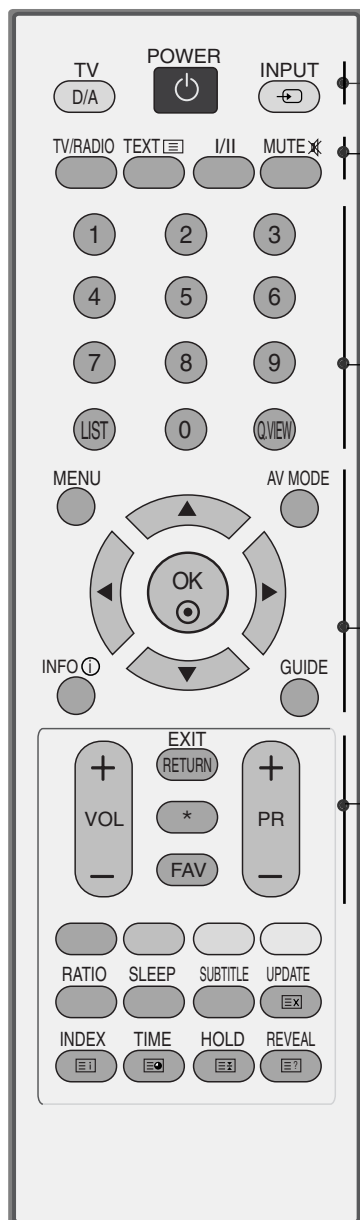

- POWER** Hiermee schakelt u het apparaat in vanuit stand-by of uit naar stand-by.
- D/A INPUT** Hiermee selecteert u de digitale of analoge modus. Hiermee schakelt u het apparaat in vanuit stand-by.
- INPUT (Invoeren)** De externe invoermodus roteert in een regelmatige volgorde. Hiermee vergroot of verkleint u het formaat van het hoofdbeeld.
- TV/RADIO** Hiermee selecteert u het radio- of tv-kanaal in de digitale modus.
- I/II** Hiermee selecteert u de audio-uitgang.
- MUTE** Hiermee schakelt u het geluid in of uit.
- Nummertoeets 0~9 knoppen** Hiermee selecteert u een programma. Hiermee selecteert u een genummerde optie in een menu.
- LIST** De kanaaltabel weergeven.
- Q.VIEW** Hiermee gaat u terug naar het programma dat u hiervoor hebt bekeken.
- MENU** Hiermee selecteert u een menu.
- AV MODE (Audio-videomodus)** Deze optie helpt u beeld en geluid te selecteren en in te stellen bij het aansluiten van audio- en videoapparatuur.
- INFO ⓘ** Hiermee geeft u de huidige schermgegevens weer.
- GUIDE** Hiermee geeft u de programmagids weer.
- THUMBSTICK (omhoog/omlaag/links/rechts)** Hiermee kunt u navigeren in de schermmenu's en de systeeminstellingen aan uw voorkeuren aanpassen.
- OK** Hiermee accepteert u de geselecteerde optie of geeft u de huidige modus weer.
- VOLUME UP /DOWN** Hiermee regelt u het volume.
- RETURN (EXIT) (Teruggaan/sluiten)** Hiermee kunt u één stap teruggaan in een interactieve toepassing, de EPG of een andere functie voor interactie van de gebruiker.
 - * Geen functie
 - FAV** Hiermee geeft u de geselecteerde, favoriete zender weer.
 - Programme UP/DOWN** Hiermee selecteert u een programma.

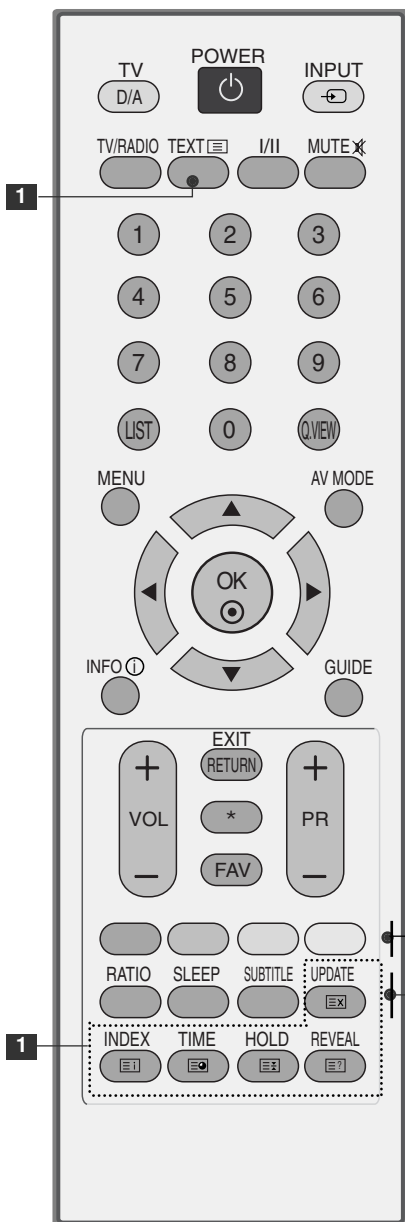

1 **TELETEKST** Met deze knoppen bedient u teletekst.
KNOPPEN Zie voor meer informatie het onderwerp 'Teletekst'.

GEKLEURDE met deze knoppen bedient u teletekst (alleen op
KNOPPEN **TELETEKST**-modellen) of **Programmalijs**.

RATIO (BEELDFORMAAT) Hiermee selecteert u het gewenste beeldformaat.

SLEEP Hiermee stelt u de slaaptimer in.

SUBTITLE Hiermee geeft u uw favoriete ondertiteling opnieuw weer in de digitale modus.

Batterijen Plaatsen

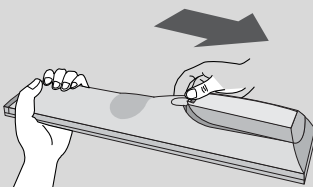

- Open het klepje van het batterijvak aan de achterzijde. Let daarbij op de polen (+ bij +, - bij -).
- Plaats twee AAA-batterijen van 1,5V. Gebruik geen oude of gebruikte batterijen en nieuwe batterijen door elkaar.
- Sluit het klepje.

BEDIENING VOOR TV KIJKEN/ PROGRAMMERING

(Alleen 42/50PG10**)

BEDIENING VOOR TV KIJKEN/ PROGRAMMERING

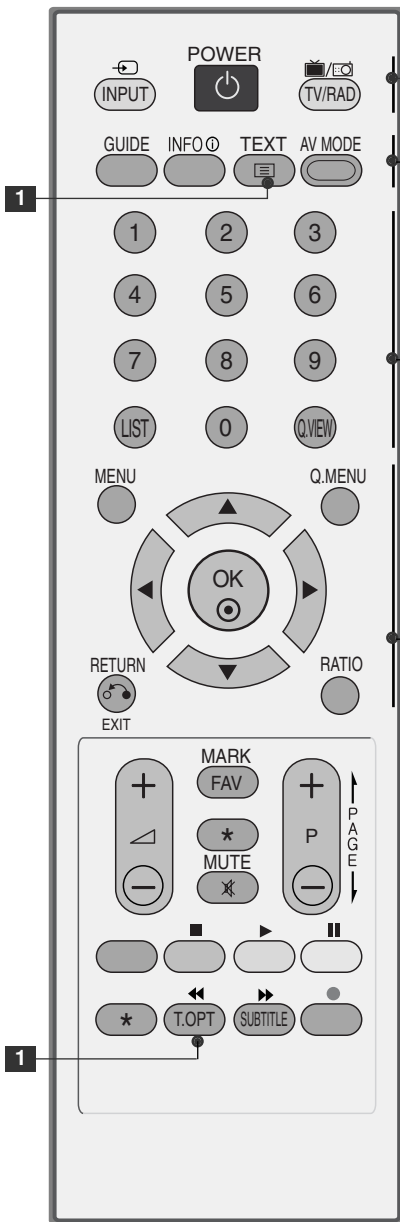

- POWER** Hiermee schakelt u het apparaat in vanuit stand-by of uit naar stand-by.
 - INPUT (Invoeren)** De externe invoermodus roteert in een regelmatige volgorde. Hiermee vergroot of verkleint u het formaat van het hoofdbeeld.
 - TV/RAD** Hiermee selecteert u een radio-, tv- of digitaal tv-programma.
-
- GUIDE** Hiermee geeft u de programmagids weer.
 - INFO ⓘ** Hiermee geeft u de huidige schermgegevens weer.
 - 1 TELETEKST KNOPPEN** Met deze knoppen bedient u teletekst. Zie voor meer informatie het onderwerp 'Teletekst'.
 - AV MODE (Audio -videomodus)** Deze optie helpt u beeld en geluid te selecteren en in te stellen bij het aansluiten van audio- en videoapparatuur.
-
- Nummertoeets 0~9 knoppen** Hiermee selecteert u een programma. Hiermee selecteert u een genummerde optie in een menu.
 - LIST** De kanaaltabel weergeven.
 - Q.VIEW** Hiermee gaat u terug naar het programma dat u hiervoor hebt bekeken.
-
- MENU** Hiermee selecteert u een menu. Hiermee verwijdert u alle schermmenu's en gaat u vanuit elk willekeurig menu terug naar de tv-weergave.
 - Q.MENU** Hiermee selecteert u de gewenste snelmenubron.
 - THUMBSTICK (omhoog/omlaag/links/rechts)** Hiermee kunt u navigeren in de schermmenu's en de systeeminstellingen aan uw voorkeuren aanpassen.
 - OK** Hiermee accepteert u de geselecteerde optie of geeft u de huidige modus weer.
 - RETURN (EXIT) (Teruggaan/sluiten)** Hiermee kunt bij interactieve toepassingen, de elektronische programmagids (EPG) en andere interactieve bedieningshandelingen één stap teruggaan.
 - RATIO (BEELDFORMAAT)** Hiermee selecteert u het gewenste beeldformaat.

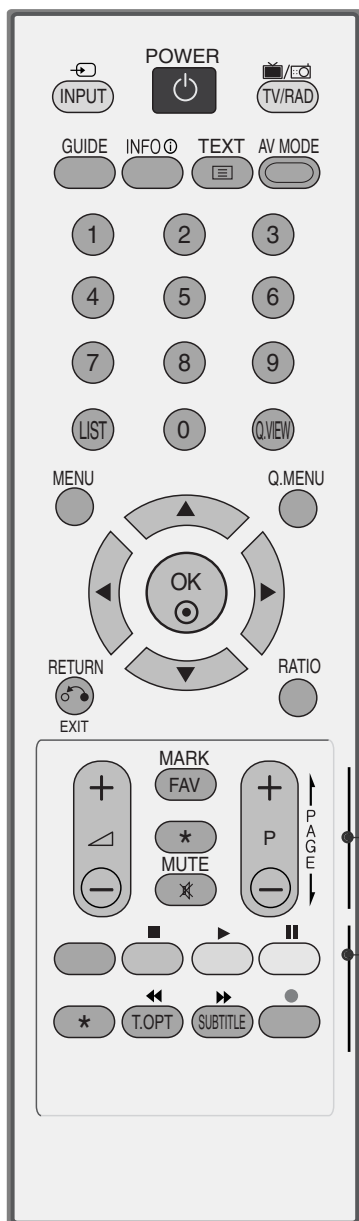

VOLUME UP /DOWN Hiermee regelt u het volume.

FAV Hiermee geeft u de geselecteerde, favoriete zender weer.

* Geen functie

MUTE Hiermee schakelt u het geluid in of uit.

Programme UP/DOWN Hiermee selecteert u een programma.

GEKLEURDE KNOPPEN met deze knoppen bedient u teletekst (alleen op **TELETEKST**-modellen) of **Programmalijst**.

SUBTITLE Hiermee geeft u uw favoriete ondertiteling opnieuw weer in de digitale modus.

Bedieningsknoppen voor SIMPLINK Hiermee kunt u Simplink bedienen.

Batterijen Plaatsen

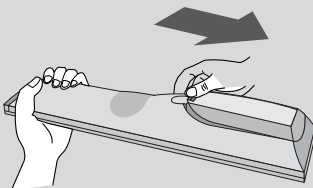

- Open het klepje van het batterijvak aan de achterzijde. Let daarbij op de polen (+ bij +, - bij -).
- Plaats twee AAA-batterijen van 1,5V. Gebruik geen oude of gebruikte batterijen en nieuwe batterijen door elkaar.
- Sluit het klepje.

BEDIENING VOOR TV KIJKEN/ PROGRAMMERING

(behalve 19/22LS4D*, 42/50PG10**)



- 1** **MODE** Hiermee selecteert u de standen op de afstandsbediening.
- POWER** Hiermee schakelt u het apparaat in vanuit stand-by of uit naar stand-by.
- INPUT (Invoeren)** De externe invoermodus roteert in een regelmatige volgorde. Hiermee vergroot of verkleint u het formaat van het hoofdbeeld.
- TV/RAD** Hiermee selecteert u een radio-, tv- of digitaal tv-programma.
- RATIO (BEELDFORMAAT)** Hiermee selecteert u het gewenste beeldformaat.
- Q. MENU** Hiermee selecteert u de gewenste snelmenubron.
- MENU** Hiermee selecteert u een menu. Hiermee verwijdert u alle schermmenu's en gaat u vanuit elk willekeurig menu terug naar de tv-weergave.
- GUIDE** Hiermee geeft u de programmagids weer.
- THUMBSTICK (omhoog/omlaag/links/rechts)** Hiermee kunt u navigeren in de schermmenu's en de systeeminstellingen aan uw voorkeuren aanpassen.
- OK** Hiermee accepteert u de geselecteerde optie of geeft u de huidige modus weer.
- RETURN (EXIT) (Teruggaan/sluiten)** Hiermee kunt u bij interactieve toepassingen, de elektronische programmagids (EPG) en andere interactieve bedieningshandelingen één stap teruggaan.
- INFO ⓘ** Hiermee geeft u de huidige schermgegevens weer.
- AV MODE (Audio -videomodus)** Deze optie helpt u beeld en geluid te selecteren en in te stellen bij het aansluiten van audio- en videoapparatuur.
- GEKLEURDE KNOPPEN** met deze knoppen bedient u teletekst (alleen op **TELETEKST**-modellen) of **Programmalijst**.
- 2** **TELETEKST KNOPPEN** Met deze knoppen bedient u teletekst. Zie voor meer informatie het onderwerp 'Teletekst'.
- SUBTITLE** Hiermee geeft u uw favoriete ondertiteling opnieuw weer in de digitale modus.
- 3** **SIMPLINK** Biedt een overzicht van de av-apparatuur die is aangesloten op de tv. Wanneer u op deze knop drukt, verschijnt het menu Simplink op het scherm.



VOLUME UP /DOWN Hiermee regelt u het volume.

FAV Hiermee geeft u de geselecteerde, favoriete zender weer.

MUTE Hiermee schakelt u het geluid in of uit.

Programme UP/DOWN Hiermee selecteert u een programma.

PAGE UP/DOWN Van de ene volledige set scherm informatie naar de volgende gaan.
(Pagina omhoog/omlaag)

Nummertoeets 0~9 knoppen Hiermee selecteert u een programma.
Hiermee selecteert u een genummerde optie in een menu.

LIST De kanaaltabel weergeven.

Q.VIEW Hiermee gaat u terug naar het programma dat u hiervoor hebt bekeken.

Bedieningsknoppen voor SIMPLINK Hiermee kunt u Simplink bedienen.

Batterijen Plaatsen

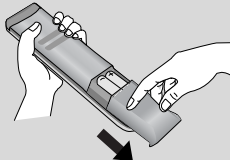

- Open het klepje van het batterijvak aan de achterzijde. Let daarbij op de polen (+ bij +, - bij -).
- Plaats twee AAA-batterijen van 1,5V. Gebruik geen oude of gebruikte batterijen en nieuwe batterijen door elkaar.
- Sluit het klepje.

BEDIENING VOOR TV KIJKEN/ PROGRAMMERING

DE TV INSCHAKELEN

Als uw tv wordt ingeschakeld, kunt u de functies ervan gebruiken.

- 1 Sluit eerst het netsnoer op de juiste wijze aan.
Hierna schakelt de tv in op stand-by.
- 2 Druk in de stand-by modus op de knop ϕ / I, INPUT of P \wedge \vee (of PR \blacktriangle \blacktriangledown) van de tv of druk op de knop POWER, INPUT, D/A, P \wedge \vee (of (PR + - of P + -)) of op een van de cijfertoetsen van de afstandsbediening om de tv in te schakelen.

Instelling initialiseren

Als het beeldschermmenu (OSD) op het scherm verschijnt nadat u de televisie hebt ingeschakeld, kunt u de volgende mogelijkheden instellen: taal, modus, land, tijdzone, automatische programma-afstemming.

Opmerkingen:

- a. Het scherm verdwijnt automatisch na ongeveer 40 seconden, tenzij u op een knop drukt.
- b. Druk op de knop RETURN als u het huidige schermmenu wilt wijzigen in het vorige schermmenu.
- c. In landen waar de zendnormen voor digitale televisie nog niet zijn vastgelegd is het mogelijk dat bepaalde functies van digitale televisie niet werken, afhankelijk van de zendnormen voor digitale televisie.
- d. De "THUIS" modus is speciaal geschikt voor tv-kijken in de huiselijke omgeving en als standaardmodus van deze tv ingesteld.
- e. "IN WINKEL" modus is speciaal gemaakt voor gebruik in winkels. De "IN WINKEL" modus wordt na een bepaalde tijd opgestart met de videokwaliteit die door ons bedrijf is ingesteld wanneer de gebruiker de gegevens voor de videokwaliteit willekeurig verandert.
- f. Wanneer u wilt overschakelen op een andere modus ("THUIS", "IN WINKEL") moet u de tv eerst terugzetten naar de standaard-fabrieksinstelling in het menu OPTIE.

PROGRAMMA SELECTEREN

- 1 Druk op de knop P \wedge \vee (of (PR + - of P + -)) of op de cijfertoetsen om een programmanummer te selecteren.

VOLUME REGELEN

- 1 Druk op de knop VOL + - (of \blacktriangle + -) om het volume te regelen.





U kunt het geluid uitschakelen door op de knop MUTE (dempen) te drukken.

U kunt deze functie weer annuleren door op de knop MUTE, VOL + - (of \blacktriangle + -) of I/II te drukken.

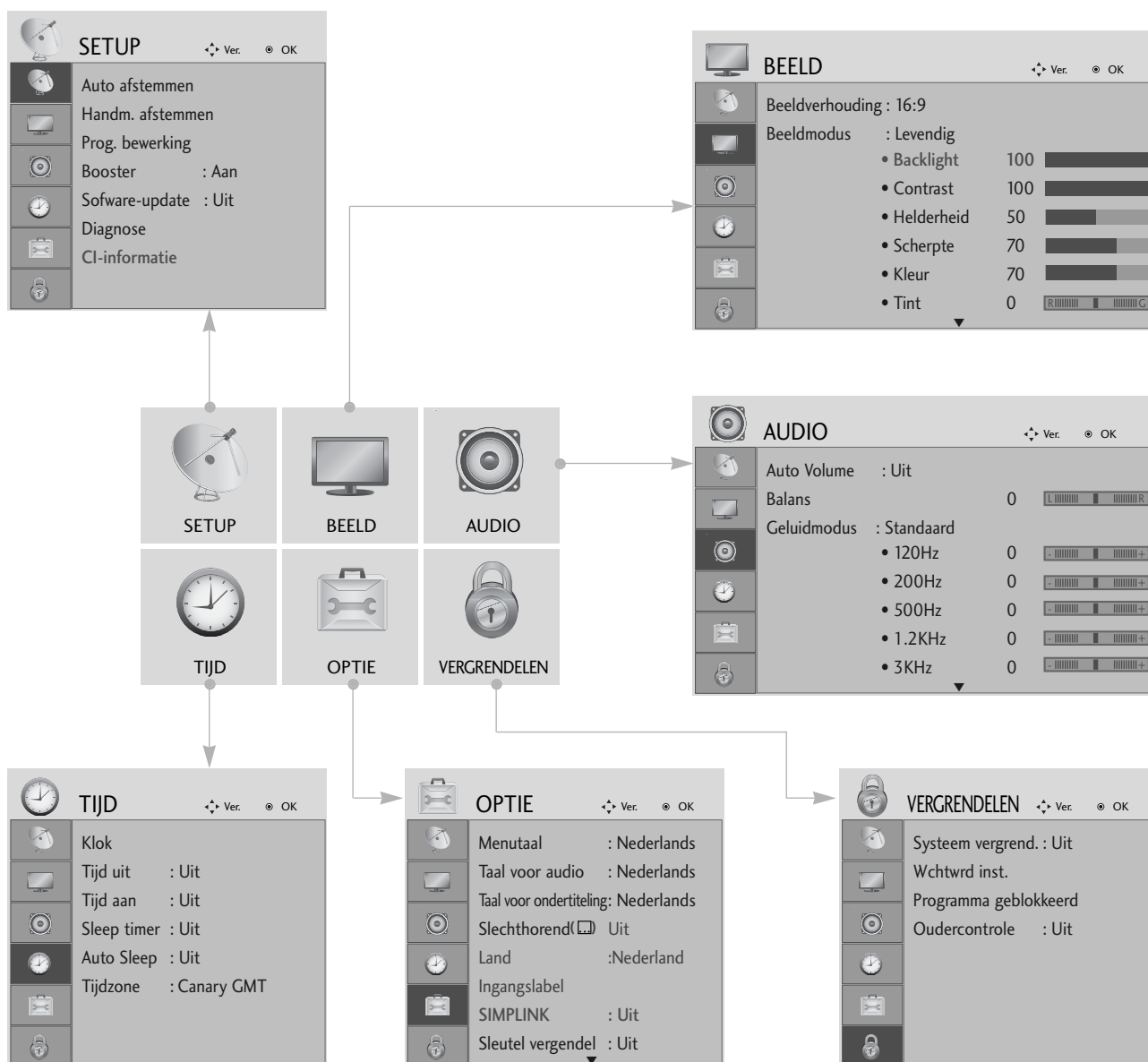
SCHERMMENU'S SELECTEREN EN AANPASSEN

Het OSD (Schermmenu) van uw tv kan enigszins afwijken van de afbeeldingen in deze handleiding.



- 1   Alle menu's afzonderlijk weergeven.
- 2   Een menuonderwerp selecteren.
- 3  Naar het popupmenu gaan.

- Druk op de MENU-knop om terug te gaan naar het normale tv-beeld.
- Druk op de knop RETURN om terug te gaan naar het vorige menuscherm.

BEDIENING VOOR TV KIJKEN/ PROGRAMMERING

AUTOMATISCH PROGRAMMA'S ZOEKEN

Gebruik deze optie als u alle programma's automatisch wilt opzoeken en opslaan.

Als u de functie voor automatisch programmeren start, wordt alle eerder opgeslagen informatie gewist.

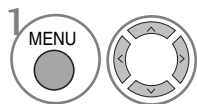
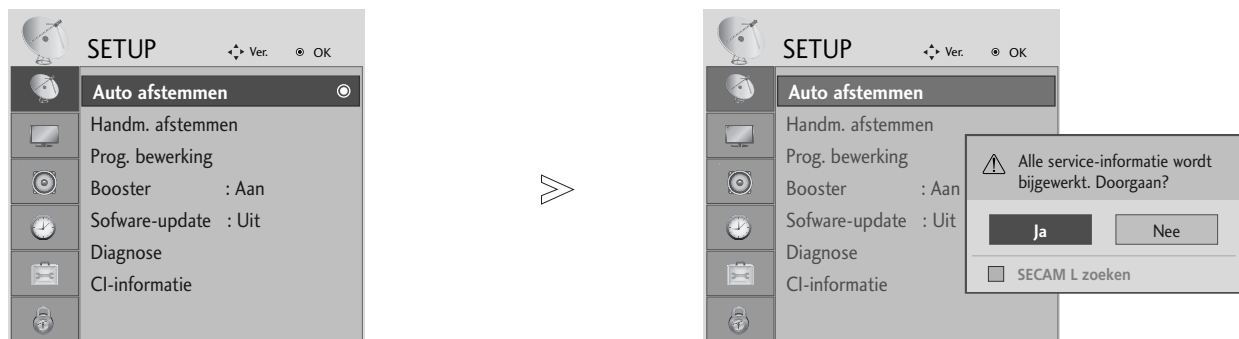

SETUP selecteren.

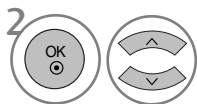

Auto afstemmen selecteren.

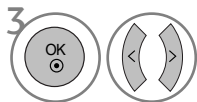

Ja selecteren.



Auto afstemmen uitvoeren.

- Voer in **Systeem vergrend.** 'Aan' een wachtwoord van vier cijfers in met de cijfertoetsen.
- Als u de automatische programmering wilt voortzetten, selecteert u **Ja** met de knop < > Druk vervolgens op de knop **OK** Selecteer anders **Nee**.

- Druk op de **MENU**-knop om terug te gaan naar het normale tv-beeld.
- Druk op de knop **RETURN** om terug te gaan naar het vorige menuscherm.

HANDMATIG PROGRAMMA'S ZOEKEN (IN DIGITALE MODUS)

Met Manual Tuning (Handmatig programmeren) kunt u zelf een programma toevoegen aan de programmalijs.

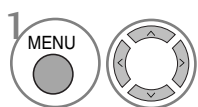
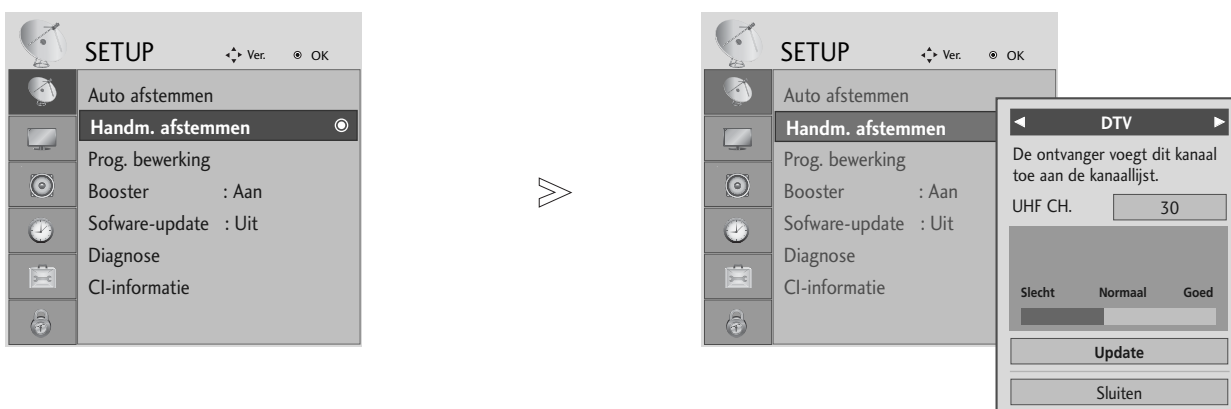

SETUP selecteren.

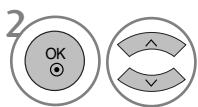

Handm. afstemmen selecteren.

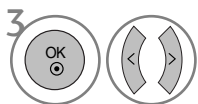

DTV selecteren.

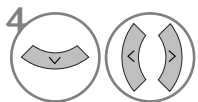

Het gewenste programmanummer selecteren.

- Voer in **Systeem vergrend.** 'Aan' een wachtwoord van vier cijfers in met de cijfertoetsen.









- Druk op de MENU-knop om terug te gaan naar het normale tv-beeld.
- Druk op de knop RETURN om terug te gaan naar het vorige menuscherm.

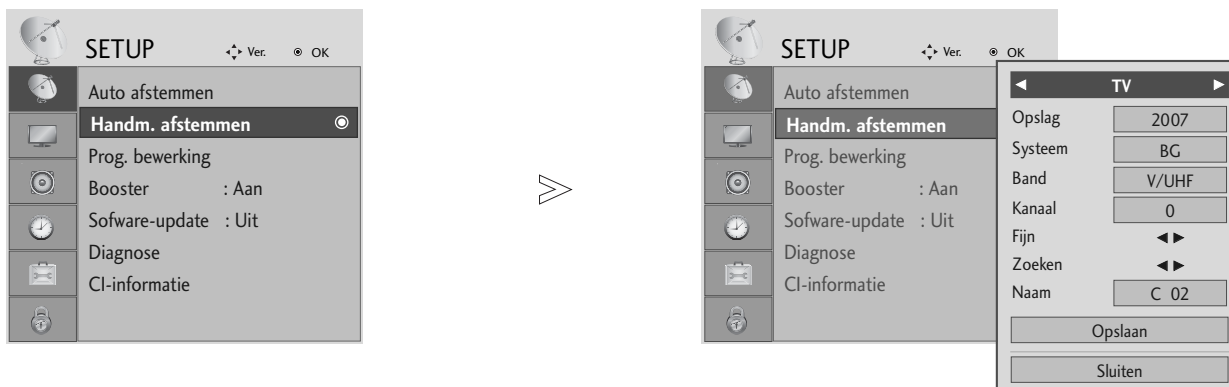

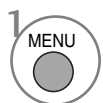

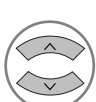

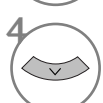
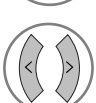
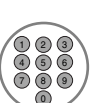
BEDIENING VOOR TV KIJKEN/ PROGRAMMERING

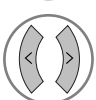
HANDMATIG PROGRAMMA'S ZOEKEN (IN ANALOGE MODUS)

Deze methode stelt u in staat handmatig af te stemmen op zenders en de zenders in de gewenste volgorde te rangschikken.

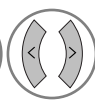
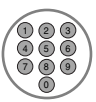

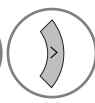
-   **SETUP** selecteren.
-   Select **Handm. afstemmen**.
-   **TV** selecteren.
-   of  Het gewenste programma-nummer selecteren.
-   Een tv-systeem selecteren.

-   **VHF/UHF** of **Kabel** selecteren.
-   of  Het gewenste programma-nummer selecteren.
-   Zoeken starten.
-   **Opslaan** selecteren.

- Druk op de **MENU**-knop om terug te gaan naar het normale tv-beeld.
- Druk op de knop **RETURN** om terug te gaan naar het vorige menuscherm.

- Voer in **Systeem vergrend.** 'Aan' een wachtwoord van vier cijfers in met de cijfertoetsen..
- **L** : SECAM L/L' (Frankrijk)
BG : PAL B/G, SECAM B/G (Europa/Oost-Europa /Azië/Nieuw-Zeeland/Midden-Oosten/Afrika/Aus
I : PAL I/II (V.K./Ierland/Hongkong/Zuid-Afrika)
DK : PAL D/K, SECAM D/K (Oost- Europa/China/Afrika/CIS)
- Herhaal stap 4 t/m 9 om een volgend kanaal op te slaan.

■ Naam aan zender toewijzen

U kan ook aan elk programmanummer een zendernaam van vijf tekens toekennen.

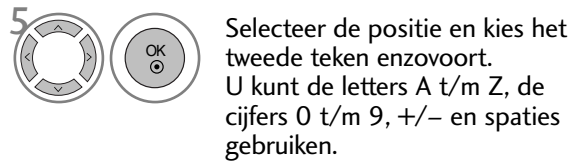

■ Fijnafstemming ■ Fijnafstemming

Normaliter is fijnafstemming alleen noodzakelijk bij een slechte ontvangst.

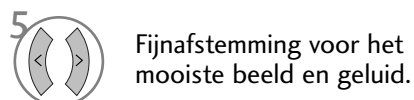

- Druk op de **MENU**-knop om terug te gaan naar het normale tv-beeld.
- Druk op de knop **RETURN** om terug te gaan naar het vorige menuscherm.

BEDIENING VOOR TV KIJKEN/ PROGRAMMERING

FIJNAFSTEMMING

Als een programmanummer wordt overgeslagen, betekent dit dat u het niet kunt selecteren met de knop **P** ^ v (of (PR + - of P + -)) wanneer u tv kijkt.

Als u het overgeslagen programma wilt selecteren, voert u het betreffende nummer direct met de cijfertoetsen in of selecteert u dit nummer in het menu Programme Edit (Programma bewerken).

Met deze functie kunt u de opgeslagen programma's overslaan.

In sommige landen is het beschikbaar om een programmanummer met de **GELE** knop te verplaatsen.

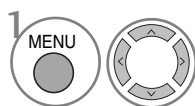
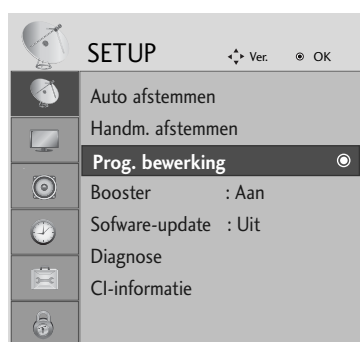

SETUP selecteren.

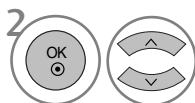

Prog. bewerking selecteren.



Prog. bewerking invoeren.



Een programma selecteren dat u wilt opslaan of overslaan.

- Voer in **Systeem vergrend.** 'Aan' een wachtwoord van vier cijfers in met de cijfertoetsen.

- Druk op de MENU-knop om terug te gaan naar het normale tv-beeld.
- Druk op de knop RETURN om terug te gaan naar het vorige menuscherm.

(IN DTV/RADIO-MODUS)

■ Een programmanummer overslaan



1 Een programmanummer selecteren dat u wilt overslaan.



2 Het overgeslagen programmanummer blauw kleuren.



3 Het overgeslagen programma vrijgeven.

- Wanneer een programmanummer wordt overgeslagen, betekent dit dat u het niet langer kan selecteren met de toetsen **P** ^ v (of (PR + - of P + -)) tijdens de normale TV-bediening.
- Als u het overgeslagen programma wilt selecteren, voert u het betreffende nummer direct met de cijfertoetsen in of selecteert u dit nummer in het menu Programme Edit (Programma bewerken) of de EPG.

■ Favoriet programma selecteren



1 Uw favoriete programmanummer selecteren.

- Hierdoor wordt het geselecteerde programma automatisch in de lijst van favoriete programma's opgenomen.

BEDIENING VOOR TV KIJKEN/ PROGRAMMERING

IN TV-MODUS



Met deze functie kan u opgeslagen programma's wissen of overslaan.

■ Auto Sort (Automatisch sorteren)

- 1  **GROEN** Auto Sort (Automatisch sorteren) starten.





- Nadat u Auto Sort (Automatisch Sorteren) eenmaal hebt gestart kunt u geen programma's meer bewerken.

■ Een programma wissen



- 1  Een programmanummer selecteren dat u wilt wissen.
- 2  **ROOD** Het gewiste programmanummer rood kleuren.
- 3  **ROOD** Het gewiste programma vrijgeven.

- Het geselecteerde programma wordt gewist en alle volgende programma's schuiven één positie op naar boven.

■ Een programma verplaatsen



- 1  Een programmanummer selecteren dat u wilt verplaatsen.
- 2   **GEEL** Het verplaatste programmanummer GEEL kleuren.
- 3  **GEEL** Het verplaatste programma vrijgeven.

■ Een programmanummer overslaan

- 1  Een programmanummer selecteren dat u wilt overslaan.
- 2  **BLAUW** Het overgeslagen programmanummer blauw kleuren.
- 3  **BLAUW** Het overgeslagen programma vrijgeven.

- Wanneer een programmanummer wordt overgeslagen, betekent dit dat u het niet langer kan selecteren met de toetsen $P \wedge \vee$ (of $(PR + -$ of $P + -)$) tijdens de normale TV-bediening.
- Om het overgeslagen programma te selecteren, moet u het programmanummer rechtstreeks invoeren met de NUMMER-toetsen of het selecteren in het menu programma's bewerken of in de programmatabel.

■ Favoriet programma selecteren

- 1   Uw favoriete programmanummer selecteren.

- Het geselecteerde programma wordt toegevoegd aan de lijst van favoriete programma's.

BOOSTER (IN DIGITALE MODUS)

Schakel de functie Booster over op On (Ingeschakeld) als de ontvangst slecht is.

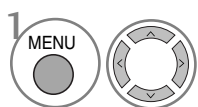

SETUP selecteren.

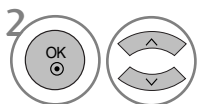

Booster selecteren.

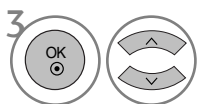

On (Ingeschakeld) of Off (Uitgeschakeld).



Opslaan.





- Druk op de MENU-knop om terug te gaan naar het normale tv-beeld.
- Druk op de knop RETURN om terug te gaan naar het vorige menuscherm.

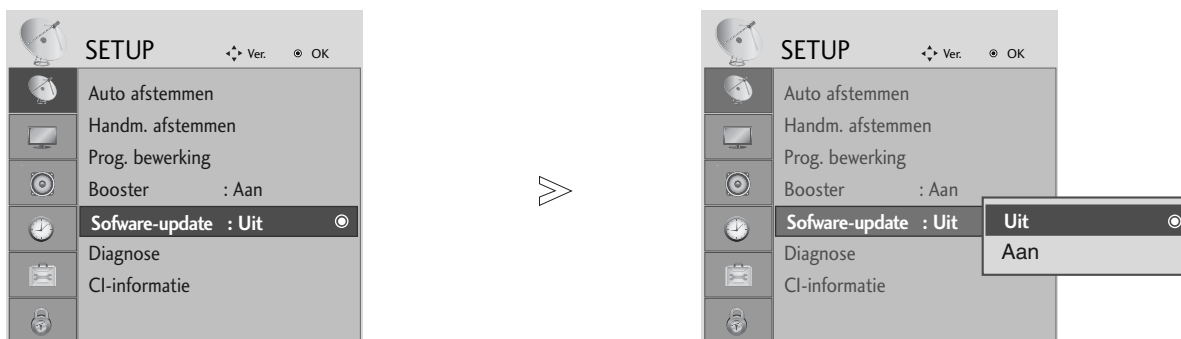

BEDIENING VOOR TV KIJKEN/ PROGRAMMERING

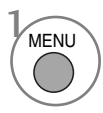
SOFTWARE UPDATE

Software Update betekent dat de software gedownload kan worden via een DVB-T-systeem.

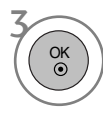
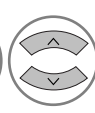

-   **SETUP** selecteren.
-   **Software-update** selecteren.

-   On (Ingeschakeld) of Off (Uitgeschakeld).
 - Als u **Aan**, selecteert, wordt een bevestigingsvenster weergegeven met de mededeling dat er nieuwe software is gevonden.
-  Opslaan.

Wanneer u Software Update (Software-update) instelt

Soms wordt het volgende menu op het tv-scherm weergegeven wanneer er informatie over bijgewerkte digitale software wordt verzonden.



Indien het menu Software Update uitgeschakeld is, wordt er een bericht om dit te wijzigen naar inschakelen, getoond.

Selecteer **Ja** met de knop < > wanneer de volgende afbeelding wordt weergegeven.

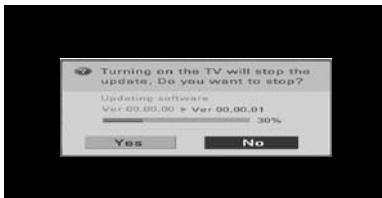

Het downloaden begint zodra de power uitgeschakeld is. Indien de power weer ingeschakeld wordt tijdens het bijwerken, wordt de voortgangstatus getoond.

Het system wordt opnieuw opgestart nadat de Software Update voltooid is.



- Houd rekening met het volgende tijdens een software-update:

- De stroomtoevoer van het toestel mag niet worden onderbroken.
- Het toestel mag niet worden uitgeschakeld.
- De antenna mag niet worden verwijderd.
- Na de software-update kunt u de bijgewerkte software in het menu Diagnostics (Diagnose) bevestigen.

DIAGNOSTICS (IN DIGITALE MODUS)

Met deze functie kunt u de fabrikant, het model/type, het serienummer en de softwareversie bekijken.

De gegevens en signaalsterkte van de ingeschakelde MUX worden weergegeven.

De signaalgegevens en servicenaam van de geselecteerde MUX worden weergegeven.

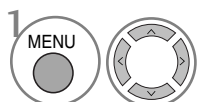

SETUP selecteren.

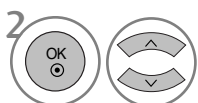

Diagnose selecteren.



Fabrikant, model/type, serienummer en softwareversie weergeven.

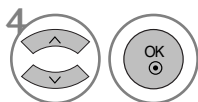

Programma-informatie weergeven.

- Druk op de MENU-knop om terug te gaan naar het normale tv-beeld.
- Druk op de knop RETURN om terug te gaan naar het vorige menuscherm.

BEDIENING VOOR TV KIJKEN/ PROGRAMMERING

CI [COMMON INTERFACE] INFORMATION

Met deze functie kunt u bepaalde gescrambelde services (betaalservices) bekijken. Als u de CI-module verwijdert, kunt u de betaalservices niet bekijken. Wanneer de module in de CI-sleuf is geplaatst, kunt u het modulemenu openen. Neem contact op met uw leverancier als u een module en smartcard wilt aanschaffen. Plaats of verwijder de CAM-module niet te vaak. Hierdoor kunnen problemen optreden. Wanneer u het toestel inschakelt nadat u de CI-module hebt geplaatst, kunt u vaak geen geluid horen.

Mogelijk ziet het beeld er onnatuurlijk uit, afhankelijk van de CI-module en smartcard.

CI(Common Interface) functie kan niet worden toegepast gebaseerd op omstandigheden van het land van uitzending.

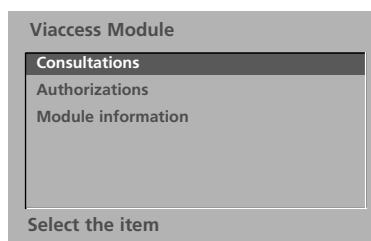
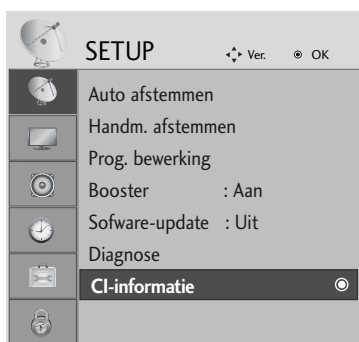

- Dit schermmenu is alleen ter illustratie bedoeld en de menuopties en schermindeling verschillen per leverancier van digitale betaalservices.
- U kunt het menuscherm en de service voor de gemeenschappelijke interface (CI, Common Interface) laten wijzigen door uw leverancier.



1 **SETUP** selecteren.



2 **CI-informatie** selecteren.



3 Het gewenste onderwerp weergeven. Informatie over de module, smartcard, taal, downloaden van software e.d.



4 Opslaan.

- Druk op de MENU-knop om terug te gaan naar het normale tv-beeld.
- Druk op de knop RETURN om terug te gaan naar het vorige menuscherm.

PROGRAMMALIJST OPVRAGEN

U kan controleren welke programma's in het geheugen zijn opgeslagen door de programmatabel weer te geven.

 Weergegeven bij een geblokkeerd programma.

■ De programmatabel weergeven



1  PROGRAMME LIST (Programmaoverzicht) weergeven.

- Mogelijk staan sommige programma's in het blauw. Dit zijn programma's die zijn ingesteld om te worden overgeslagen door de functie automatische programmering of in de programmabewerkingsfunctie.
- Sommige programma's worden in de tabel weergegeven met hun kanaalnummer. Dit zijn programma's waaraan geen zenderaam is toegekend.

■ Een programma selecteren in de programmatabel

1  Een programma selecteren.

2  Naar het gekozen programmanummer overschakelen.

 of  De modus van het programma dat u momenteel bekijkt, wordt gewijzigd van TV in DTV en Radio.

■ Bladeren door de programmatabel

1  of  Door- en terugbladeren.

2  Naar normaal tv-kijken teruggaan.

■ Lijst met favoriete programma's weergeven

1  Het Favorite Program (Favoriete programma's) -overzicht weergeven.

BEDIENING VOOR TV KIJKEN/ PROGRAMMERING

(BEHALVE 19/22LS4D*, 42/50PG10**)

Werkt alleen bij het apparaat met logo SIMPLINK. Controleer het logo SIMPLINK.

Het is mogelijk dat de tv niet normaal werkt als de HDMI-CEC functie in combinatie met een apparaat van een ander merk wordt gebruikt.

Hiermee kunt u overige av-apparaten op de tv aansluiten en bedienen via een HDMI-kabel. Verdere kabelaansluitingen en instellingen zijn niet nodig.

Selecteer Uit in het menu als u SIMPLINK niet wilt gebruiken.

De functie SIMPLINK wordt niet door de ingang HDMI IN 3 ondersteund.

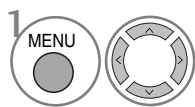
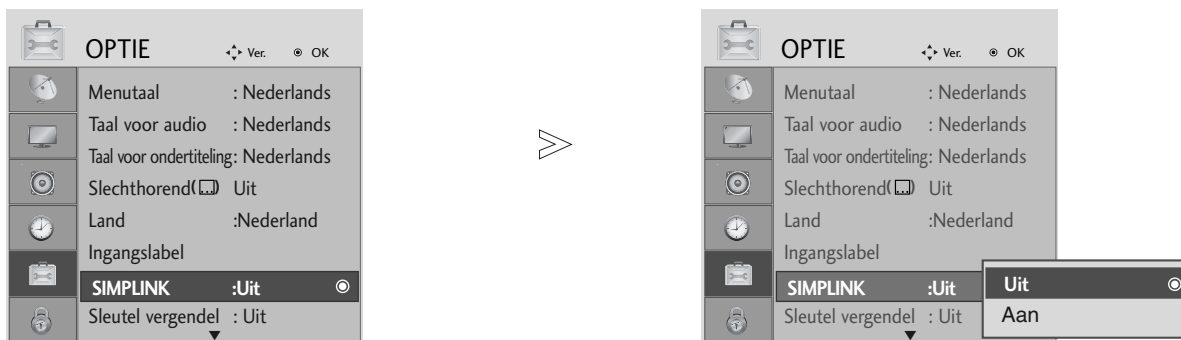

1 OPTIE selecteren.

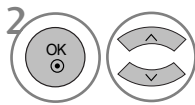

2 SIMPLINK selecteren.

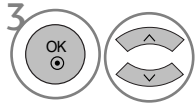

3 On (Ingeschakeld) of Off (Uitgeschakeld).



4 Opslaan.

- Druk op de MENU-knop om terug te gaan naar het normale tv-beeld.
- Druk op de knop RETURN om terug te gaan naar het vorige menuscherm.

OPMERKINGEN

- ▶ Sluit de HDMI kabel van HDMI/DVI IN of de terminal (HDMI uitvoer) aan op de achterkant van het apparaat SIMPLINK van de terminal HDMI IN.
- ▶ Voor het thuis theater met de functie SIMPLINK, na aansluiting van de terminal HDMI via bovenstaande methode, sluit de kabel DIGITAL AUDIO UIT aan op de terminal DIGITAL AUDIO IN aan de achterkant van de TV en de terminal OPTICAL aan de achterkant van het apparaat SIMPLINK.
- ▶ Bij gebruik van extern apparaat met de SIMPLINK, druk op de TV knop van de MODUS knop op de afstandsbediening en bedien het.
- ▶ Indien de invoerbron is verbonden met de andere via de INPUT knop van de afstandsbediening of anders, stopt het apparaat dat functioneert met de SIMPLINK.
- ▶ Na selecteren of gebruiken van de media van het apparaat met de functie Thuis theater, wordt de luidspreker automatisch geschakeld naar de HT Luidspreker (luisteren naar het thuis theater).

SIMPLINK -functies

Afspelen

Door het indrukken van de knoppen \wedge \vee \lt \gt , OK, \blacktriangleright , \blacksquare , \parallel , \ll en \gg kunt u de aangesloten audio-video-apparaten aansturen. (De knop \bullet ondersteunt deze functies niet.)

Direct afspelen

Nadat u de av-apparatuur op het toestel hebt aangesloten, kunt u de apparatuur direct bedienen en media afspelen zonder dat u nog iets hoeft in te stellen.

Av-apparatuur selecteren

U kunt een av-apparaat selecteren waarmee u wilt afspelen.

Alle apparatuur uitschakelen

Alle aangesloten apparaten worden uitgeschakeld wanneer u de tv uitschakelt.

Audio-out omschakelen

U kunt de audio-out eenvoudig omschakelen.

Sync Power ingeschakeld

Het tv-toestel schakelt zichzelf automatisch in wanneer de speler met de Simplink-functie via een HDMI-verbinding wordt gestart.

*** Deze functie is niet beschikbaar voor apparaten die met een HDMI-kabel op de tv zijn aangesloten maar geen ondersteuning bieden voor Simplink**

SIMPLINK-menu

Druk op de knop \wedge \vee \lt \gt en vervolgens op de knop OK om de gewenste SIMPLINK-bron te selecteren.

- 1 **Tv kijken** : Naar het vorige tv-kanaal ongeacht de huidige modus.
- 2 **DISC afspelen** : Aangesloten schijven selecteren en weergeven.
Wanneer er meerdere schijven zijn aangesloten, verschijnen de titels van alle schijven onder in het scherm.
- 3 **VCR afspelen** : De aangesloten videorecorder bedienen.
- 4 **HDD-opnames afspelen** : Opnames van de vaste schijf afspelen en bedienen.
- 5 **Audio-out naar thuisbioscoop/Audio-out naar tv** : Selecteer Home theatre (thuisbioscoop) of TV speaker (tv-luidspreker) voor Audio-out.

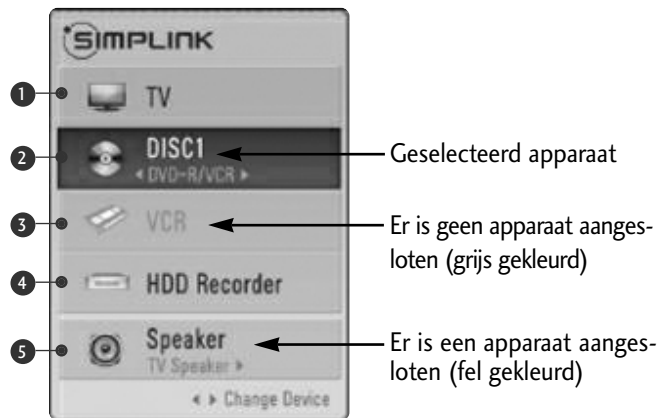







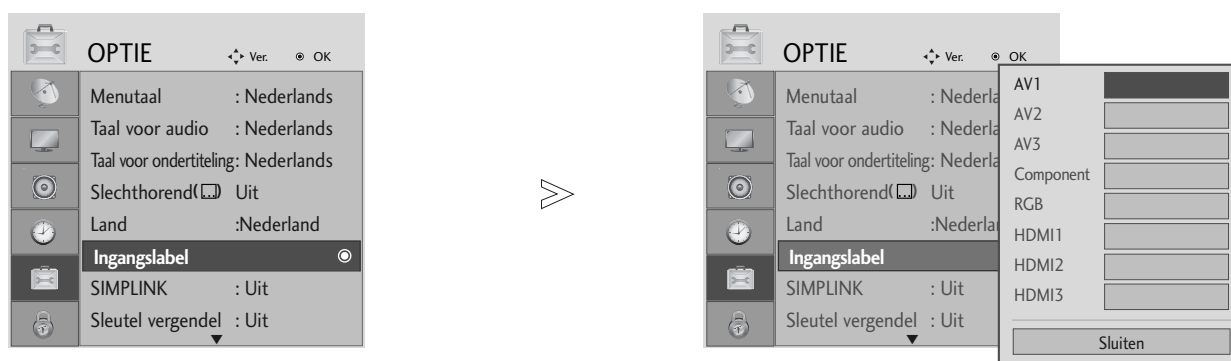

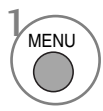
- Thuis theater: Één tegelijkertijd ondersteund.
- DVD, Recorder: Tot drie tegelijkertijd ondersteund
- VCR: Één tegelijkertijd ondersteund.

BEDIENING VOOR TV KIJKEN/ PROGRAMMERING

INPUT LABEL (INGANGSLABEL)

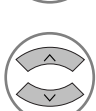
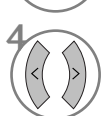

- 1   **OPTIE** selecteren.
- 2    **Ingangslabel** selecteren.
- 3   De bron selecteren.
- 4   Het label selecteren.

- Alleen voor 19/22LS4D*, 42/50PG10**



- Druk op de MENU-knop om terug te gaan naar het normale tv-beeld.
- Druk op de knop RETURN om terug te gaan naar het vorige menuscherm.

AV MODE (AUDIO-VIDEOMODUS)

Wanneer u audio-video-apparaten op een externe ingang aansluit kunt u de optimale beeld- en geluidswaergave selecteren.

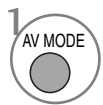
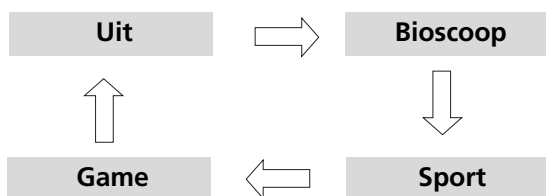

De bron selecteren.



- Als u in de audio-videomodus de optie Cinema Mode kiest, wordt Cinema Mode zowel in het menu PICTURE (Beeld) als AUDIO (Geluid) voor de beeld- en geluidinstellingen geselecteerd.
- Als u in de audio-videomodus "Off" (Uit) selecteert, worden de oorspronkelijke instellingen voor beeld en geluid geselecteerd.

EPG (ELEKTRONISCHE PROGRAMMAGIDS) (IN DIGITALE MODUS)

Het systeem bevat een elektronische programmagids (EPG) waarmee u door alle mogelijke weergaveopties kunt navigeren.

De EPG bevat informatie als programmavermeldingen en begin- en eindtijden voor alle beschikbare services. Bovendien is gedetailleerde informatie over het programma vaak beschikbaar in de EPG. (Het aantal programmegegevens en de beschikbaarheid hiervan zijn afhankelijk van de betreffende omroep.)

Deze functie kan alleen worden gebruikt wanneer de EPG-gegevens worden uitgezonden door omroepen.

In de EPG worden de programmegegevens van de komende acht dagen weergegeven.

EPG in-/uitschakelen



EPG (Elektronische programmagids) in- of uitschakelen.

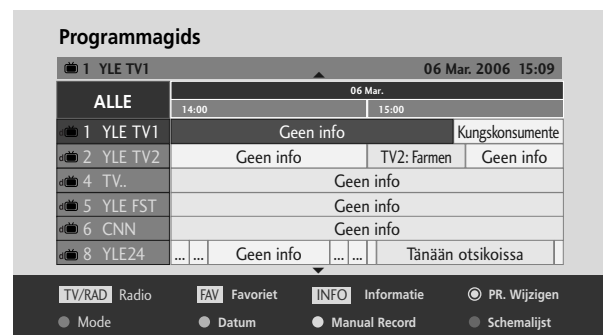

Een programma selecteren



of



of



Het gewenste programma selecteren.



Het geselecteerde programma weergeven.

Knopfunctie in gidsmodus NOW/NEXT (Nu/Volgende)



EPG-modus wijzigen.



Instellingsmodus voor invoeren van timeropname/herinnering.



Lijstmodus voor invoeren van timeropname/herinnering



Naar het geselecteerde overschakelen.



Het programma NOW (Nu) of NEXT (Volgende) selecteren.



Het uitgezonden programma selecteren.



of



Pagina omhoog/omlaag.



of



EPG uitschakelen.



of



Tv- of radioprogramma selecteren.



Detailgegevens in- of uitschakelen.

Knopfunctie in gidsmodus voor 8 dagen



EPG-modus wijzigen.



Instellingsmodus voor datum uitschakelen.



Instellingsmodus voor invoeren van timeropname/herinnering



Lijstmodus voor invoeren van timeropname/herinnering



Naar het geselecteerde overschakelen.



Het programma NOW (Nu) of NEXT (Volgende) selecteren.



Het uitgezonden programma selecteren.



of



Pagina omhoog/omlaag.



of



EPG uitschakelen.



of



Tv- of radioprogramma selecteren.



Detailgegevens in- of uitschakelen.

Knopfunctie in modus voor wijzigen van datum



Instellingsmodus voor datum uitschakelen.



Naar de geselecteerde datum gaan.



Een datum selecteren.



Instellingsmodus voor datum uitschakelen.



of



EPG uitschakelen.

EPG (ELECTRONIC PROGRAMME GUIDE)(IN DIGITAL MODE)

Knopfunctie in vak met uitgebreide beschrijving



Tekst omhoog/omlaag.



Instellingsmodus voor invoeren van timeropname/herinnering



Detailgegevens in- of uitschakelen.



of



EPG uitschakelen.

Knopfunctie in instellingsmodus voor opname/herinnering

- Deze functie is alleen beschikbaar wanneer u opnameapparatuur met pin8-opnamesignalen aansluit op de DTV-OUT-connector via een scartkabel.
- Twee uren nadat de TV ingeschakeld is door de Herinneringsfunctie, zal automatisch terug geschakeld worden naar de standby modus tenzij een knop ingedrukt is.



Naar de lijstmodus Guide (Gids) of Timer (Timer) gaan



Timeropname/herinnering opslaan.



Type, service, datum of begin-/einddatum selecteren.



Functie-instelling.

Knopfuncties in de modus Programmeringslijst



Instellingsmodus voor toevoegen van nieuwe handmatige timer



Bewerkingsmodus Programmeringslijst invoeren.



Het geselecteerde item verwijderen.



Naar de modus Guide (Gids) gaan.



Programmeringslijst selecteren.

BEELDINSTELLING

BEELDFORMAAT INSTELLEN

U kunt het scherm in verschillende beeldformaten bekijken: 16:9, Scannen, Original, 4:3, 14:9 en Zoom1/2.

Als een stilstaand beeld lang op het scherm wordt weergegeven, kan dit beeld ingebrand worden op het scherm.

U kunt de vergrotingsfactor aanpassen met de knop $\wedge \vee$.

Deze functie werkt bij het volgende signaal.

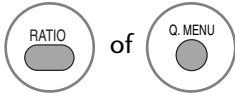

of

Het gewenste beeldformaat selecteren.

- U kunt de beeldverhouding ook in het PICTURE-menu of het Q MENU instellen.
- Voor de zoominstelling selecteert u 14:9, Zoom1 en Zoom2 in het menu voor de beeldverhouding. Nadat u de waarden voor zoomen hebt ingesteld gaat het beeldscherm terug naar Q.Menu.

• 16:9

Na selectie wordt het beeld horizontaal in een lineaire verhouding aangepast zodat het volledige scherm wordt gevuld (handig bij het bekijken van dvd's in de indeling 4:3).



• 4:3

Na selectie wordt een beeld weergegeven met een oorspronkelijke beeldverhouding 4:3, waarbij aan de rechter- en aan de linkerzijde een grijze balk wordt weergegeven.

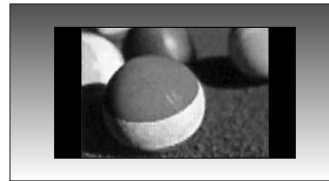

BEELDINSTELLING

- **Original**

Als uw tv het breedbeeldsignaal ontvangt, wordt dit automatisch omgezet in het beeldformaat dat moet worden uitgezonden.

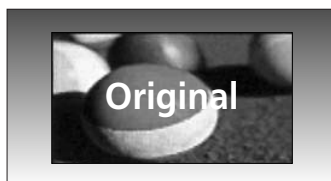

- **14:9**

U kan films (het beeldformaat 14:9) of gewone TV-programma's bekijken via de modus 14:9. Het 14:9- scherm ziet eruit als een 4:3-beeld dat is vergroot naar boven/onder links/rechts.



- **Zoom 1**

Na selectie wordt het beeld zonder wijziging weergegeven, terwijl het volledige scherm wordt gevuld. Het bovenste en onderste gedeelte van het beeld worden echter afgesneden.



- **Zoom2**

Kies **Zoomen2** wanneer u het beeld wilt wijzigen, zowel horizontaal uitgerekt en verticaal afgesneden. Het resultaat is een compromis tussen beeldaanpassing en schermdkking.



- **Scannen**

De volgende keuze heeft tot gevolg dat u het beeld in de beste kwaliteit ziet zonder dat het originele beeld in hoge resolutie vermindert. Let op: Als het originele beeld ruis bevat, ziet u ruis aan de beeldranden.



! OPMERKINGEN

- ▶ U kunt de beeldverhoudingen 16:9 (breedbeeld), 4:3, 14:9 en Zoom 1/2 alleen in de component-modus (lager dan 720p) instellen.
- ▶ U kunt de beeldverhoudingen 4:3 en 16:9 (breedbeeld) alleen in de RGB/HDMI[PC]-modus instellen.
- ▶ In de modus HDMI/Component (meer dan 720 p) is Scannen beschikbaar.
- ▶ U kunt "Original" alleen bij digitale teletekst (MHEG-5) in Groot-Brittannië selecteren.

STANDAARDBEELDINSTELLINGEN

Beeldmodus: fabrieksinstelling

- ▶ U kunt de functie "Intelligent oog" alleen bij de modellen 32/37/42/47/52LG5*** gebruiken.
- ▶ Bij plasma-tv's is de achtergrondverlichting niet beschikbaar.

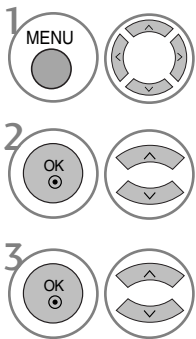
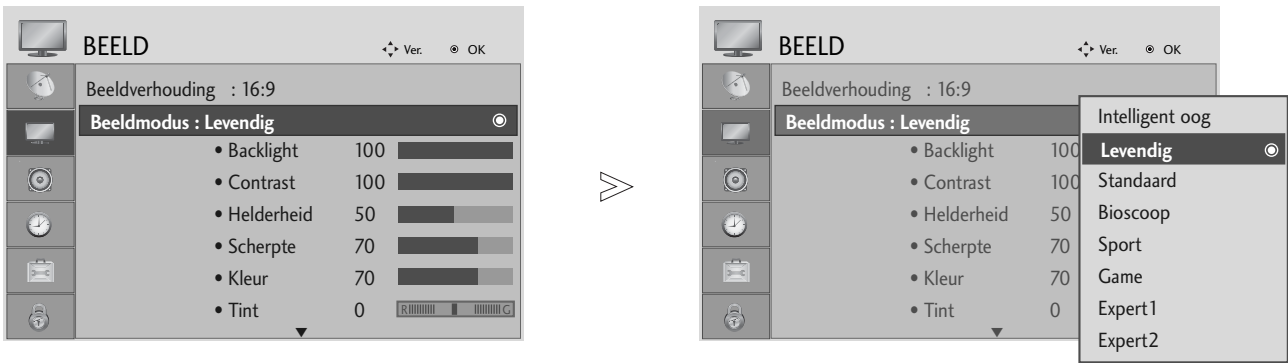

BEELD selecteren.

Beeldmodus selecteren.

Selecteer de gewenste beeldwaarde.

- Met **BEELDMODUS** stelt u de tv in op de best mogelijke beeldkwaliteit. Selecteer de fabrieksinstelling in het menu **BEELDMODUS** op basis van de programmacategorie.
- Als de functie Intelligent oog ingeschakeld is, wordt het meest geschikte beeld automatisch volgens de omgevingscondities ingesteld. (Alleen 32/37/42/47/52LG5***)
- U kunt de beeldmodus ook in het Q-Menu instellen.
- **Intelligent oog** : Hiermee wordt het beeld aangepast aan de omstandigheden van de omgeving. (Alleen 32/37/42/47/52LG5***)





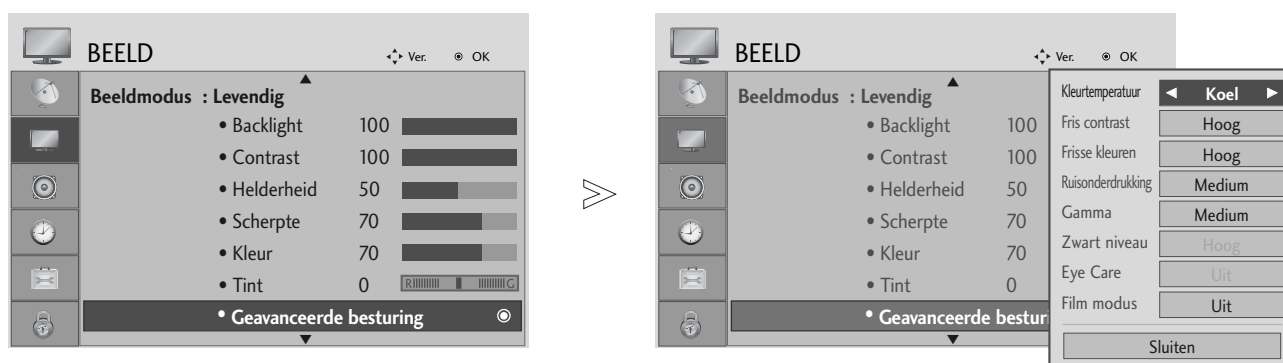

- Druk op de MENU-knop om terug te gaan naar het normale tv-beeld.
- Druk op de knop RETURN om terug te gaan naar het vorige menuscherm.

BEELDINSTELLING

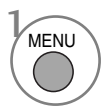
Automatische kleurtoon instellen (warm/medium/koel)

Kies een van drie automatische kleuraanpassingen. Selecteer Warm om warmere kleuren zoals rood te versterken. Selecteer Koel om minder intense kleuren met meer blauw weer te geven.

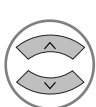

- 1   **BEELD** selecteren.
- 2   **Geavanceerde besturing** selecteren.
- 3   **Kleurtemperatuur** selecteren.
- 4  **Koel, Medium of Warm** selecteren.



- Druk op de MENU-knop om terug te gaan naar het normale tv-beeld.
- Druk op de knop RETURN om terug te gaan naar het vorige menuscherm.

BEELD HANDMATIG INSTELLEN

Beeldmodus: de optie gebruiker

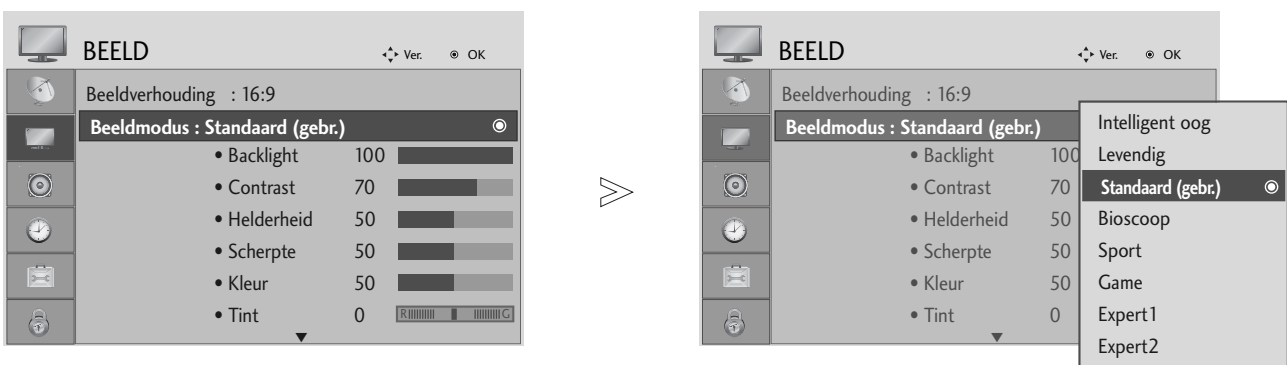
- ▶ U kunt de functie "Intelligent oog" alleen bij de modellen 32/37/42/47/52LG5*** gebruiken.
- ▶ Bij plasma-tv's is de achtergrondverlichting niet beschikbaar.

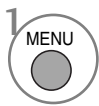
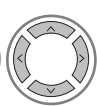

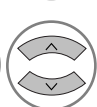
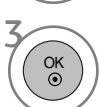
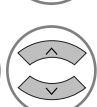
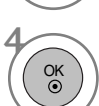
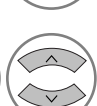
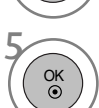
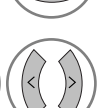
-   **BEELD** selecteren.
-   **Beeldmodus** selecteren.
-   Selecteer de gewenste beeldwaarde.
-   **Backlight** (alleen bij lcd-tv), **Contrast**, **Helderheid**, **Scherpste**, **Clolour** of **Tint** selecteren.
-   Breng de gewenste instellingen aan.

- Druk op de MENU-knop om terug te gaan naar het normale tv-beeld.
- Druk op de knop RETURN om terug te gaan naar het vorige menuscherm.

! OPMERKINGEN

- ▶ U kunt kleur, scherpste en tint in de modus RGB-PC niet aanpassen aan de niveaus van uw voorkeur.

BEELDINSTELLING

Beeldmodus – verfijnde instellingen

Met behulp van de beeldmodi Expert 1 en Expert 2 kan elke kijker zijn/haar eigen voorkeuren instellen wat de optimale beeldkwaliteit betreft.

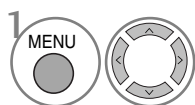
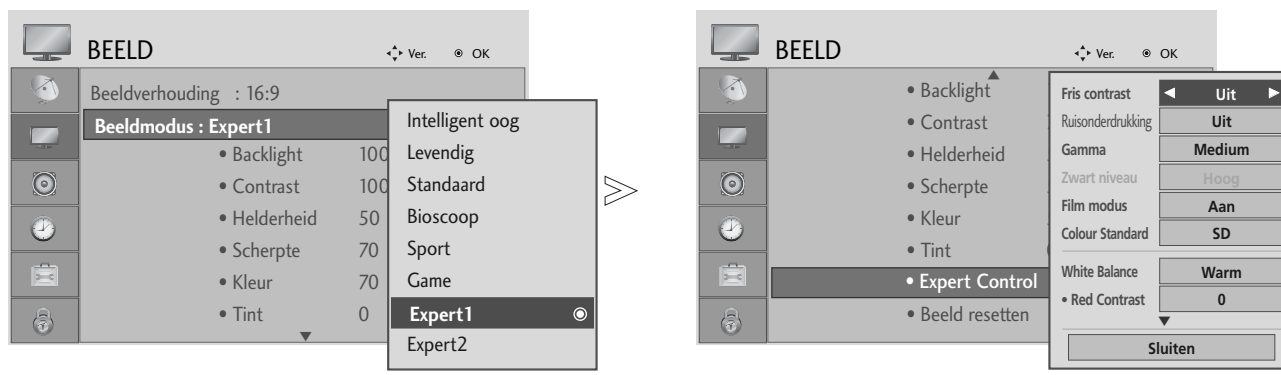

BEELD selecteren.

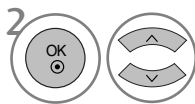

Beeldmodus selecteren.

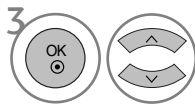

Expert 1 of **Expert2** selecteren.

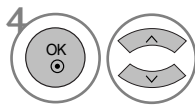

Expertbesturing selecteren.

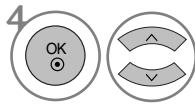

Uw gewenste bron selecteren.



Breng de gewenste instellingen aan.

- Druk op de MENU-knop om terug te gaan naar het normale tv-beeld.
- Druk op de knop RETURN om terug te gaan naar het vorige menu scherm.

BEELDVERBETERINGSTECHNOLOGIE

Fris contrast

het contrast automatisch optimaliseren afhankelijk van de helderheid van de reflectie.

Frisse kleuren

de kleuren van de reflectie automatisch aanpassen om de kleuren zo natuurgetrouw mogelijk te reproduceren.

Ruisonderdrukking

de ruis in zoverre verwijderen dat het oorspronkelijke beeld niet wordt aangetast.

Gamma.

Hoge gammawaarden veroorzaken beelden met veel wit en lage gammawaarden veroorzaken beelden met veel contrast.

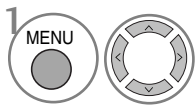

BEELD selecteren.

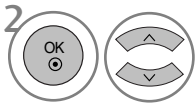

Geavanceerde besturing selecteren.

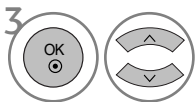

Fris contrast, Frisse kleuren, Ruisonderdrukking of Gamma selecteren.



Uw gewenste bron selecteren.

- Druk op de MENU-knop om terug te gaan naar het normale tv-beeld.
- Druk op de knop RETURN om terug te gaan naar het vorige menuscherm.



BEELDINSTELLING

GEAVANCEERDE FILMMODUS

Deze modus biedt u de mogelijkheid de ideale beeldkwaliteit voor het bekijken van films op uw tv in te stellen.

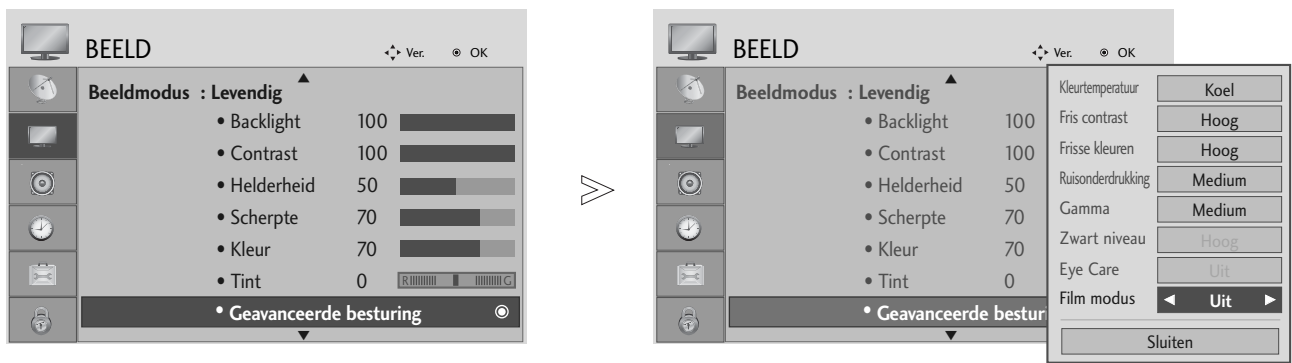
Deze functie werkt alleen in de modus TV (tv), AV en Component 480i/576i/1080i.

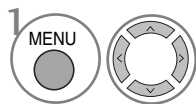
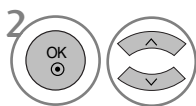
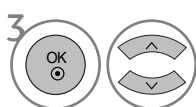

-  **BEELD** selecteren.
-  **Geavanceerde besturing** selecteren.
-  **Film modus** selecteren.
-  On (Ingeschakeld) of Off (Uitgeschakeld).

- Druk op de MENU-knop om terug te gaan naar het normale tv-beeld.
- Druk op de knop RETURN om terug te gaan naar het vorige menuscherm.

GEAVANCEERD: ZWART NIVEAU

Deze functie stelt op uw tv de beste beeldkwaliteit voor de weergave van een film in.

Deze functie werkt in de volgende modus: AV (NTSC-M), HDMI of Component.

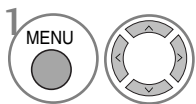
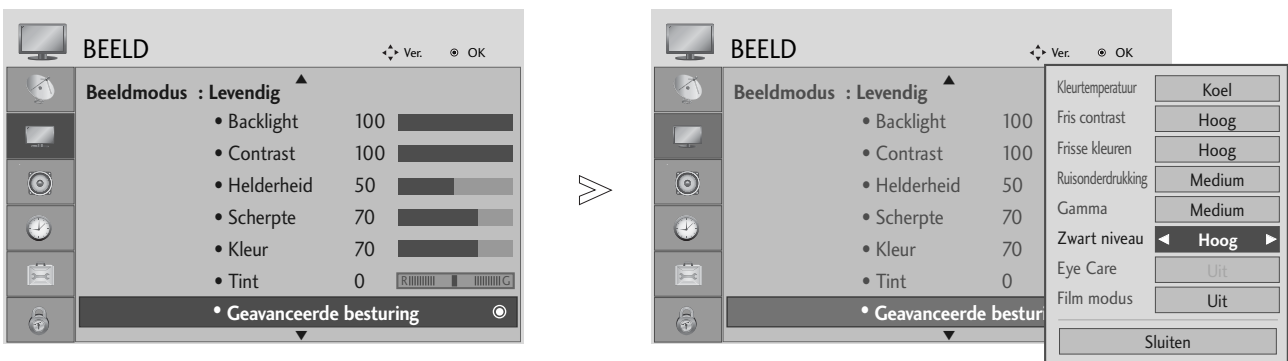

BEELD selecteren.

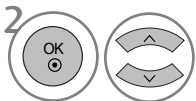

Geavanceerde besturing selecteren.

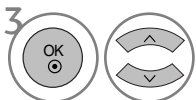

Zwart niveau selecteren.



Laag of **Hoog** selecteren.

- **Laag** : de reflectie van het scherm wordt donkerder.
- **Hoog** : de reflectie van het scherm wordt helderder.
- **Auto** : Realiseert het zwart niveau van het scherm en stelt het automatisch in op Hoog of Laag.





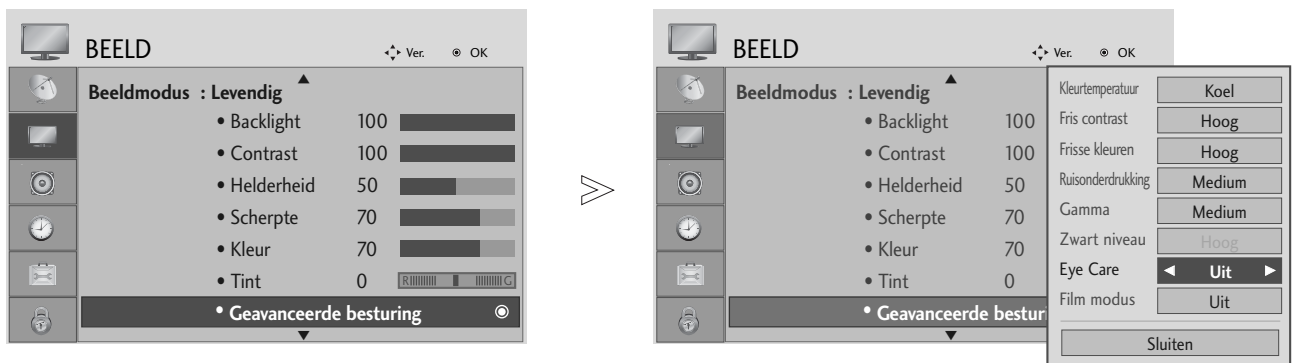

- Druk op de MENU-knop om terug te gaan naar het normale tv-beeld.
- Druk op de knop RETURN om terug te gaan naar het vorige menuscherm.

BEELDINSTELLING

EYE CARE (OOGBESCHERMING) (ALLEEN BIJ LCD-TV)

Om verblinding te voorkomen helpt functie Eye care (Oogbescherming) de helderheid aan te passen wanneer het beeldscherm te helder is

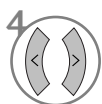

-   **BEELD** selecteren.
-   **Geavanceerde besturing** selecteren.
-   **Eye care** selecteren.
-  On (Ingeschakeld) of Off (Uitgeschakeld).

- Druk op de MENU-knop om terug te gaan naar het normale tv-beeld.
- Druk op de knop RETURN om terug te gaan naar het vorige menuscherm.

BEELD RESETTEN

Met deze functie zet u de geselecteerde beeldmodi terug naar de oorspronkelijke standaard-fabrieksinstellingen.

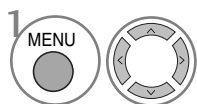
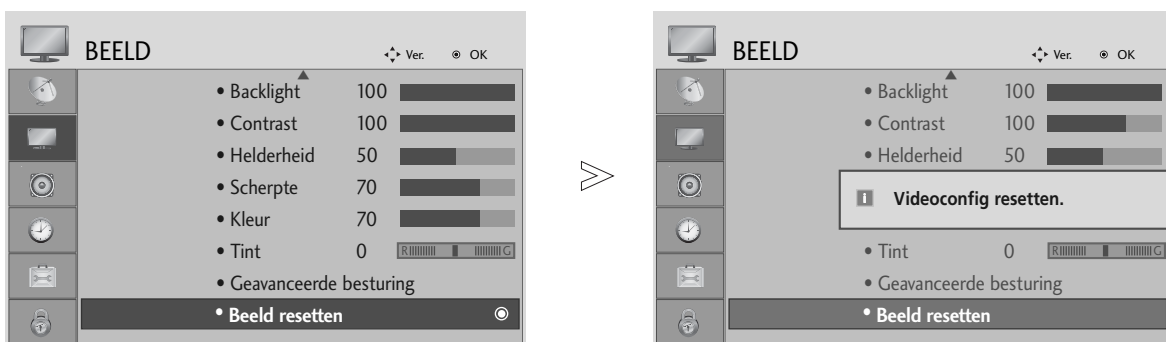

BEELD selecteren.

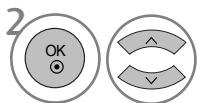

Beeld resetten selecteren.



De ingestelde waarde initialiseren.

- Druk op de MENU-knop om terug te gaan naar het normale tv-beeld.
- Druk op de knop RETURN om terug te gaan naar het vorige menuscherm.

BEELDINSTELLING

ISM METHODE (IMAGE STICKING MINIMIZATION)

(ALLEEN BIJ PLASMA-TV)

Een gepauzeerd beeld van een pc/videogame dat gedurende langere perioden op het scherm wordt weergegeven, resulteert in een echobeeld dat ook nog te zien is nadat het beeld is verdwenen. Voorkom dat een stilstaand beeld lang op het scherm van het toestel wordt weergegeven.

White Wash

White wash verwijdert ingebrande beelden van het scherm.

Opmerking: Een ingebrand beeld dat te lang op het scherm is weergegeven, kan soms niet volledig worden verwijderd met White wash.

Orbiter

Orbiter kan helpen om echobeelden te voorkomen. Het is echter het beste om geen vaste beelden op het scherm te laten staan. Om een ingebrand beeld op het scherm te voorkomen, wordt het beeld elke 2 minuten verplaatst.

Inversie

Dit is de functie waarmee de schermkleur wordt geïnverteerd. De schermkleur wordt automatisch elke 30 minuten geïnverteerd.

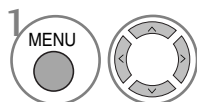
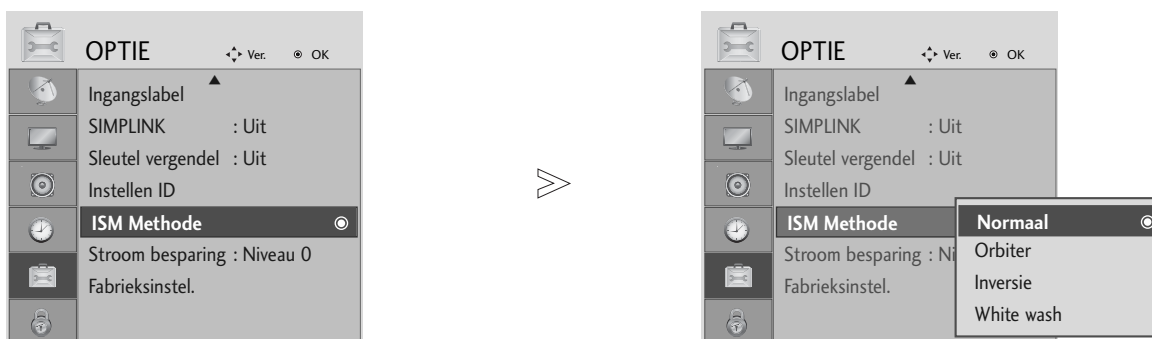

OPTIE selecteren.

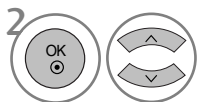

ISM Methode selecteren.

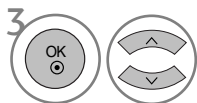

Normaal, Orbiter, Inversie of White Wash selecteren.



Opslaan.

• Stel deze functie in op Normaal als u deze functie niet wilt gebruiken.

- Druk op de MENU-knop om terug te gaan naar het normale tv-beeld.
- Druk op de knop RETURN om terug te gaan naar het vorige menuscherm.

ENERGIEBESPARENDE BEELDMODUS (ALLEEN BIJ PLASMA-TV)

Dit is de functie waarmee het energieverbruik van het toestel wordt verminderd.

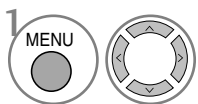
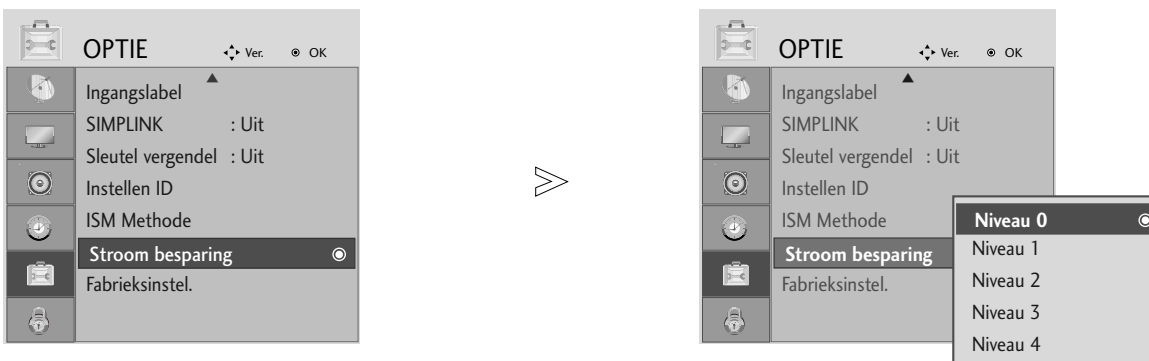

OPTIE selecteren.

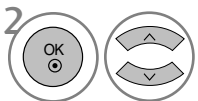

Stroom besparing selecteren.

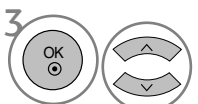

Niveau 0, Niveau 1, Niveau 2, Niveau 3 of Niveau 4 selecteren.

• Niveau 0 is het helderst.



Opslaan.

! OPMERKINGEN

- ▶ De standaardfabrieksinstelling voldoet aan de "Energy Star" eisen en is bedoeld voor een aangenaam kijk- en luisterniveau in de woonomgeving.
U kunt de helderheid van het beeldscherm verhogen door het energieverbruiksniveau (**Stroom besparing**(Power Save Level)) aan te passen of **Beeldmodus**(Picture Mode) in te stellen.

- Druk op de MENU-knop om terug te gaan naar het normale tv-beeld.
- Druk op de knop RETURN om terug te gaan naar het vorige menuscherm.





GELUID- EN TAALINSTELLING

► De functies “TV Speaker” worden bij de modellen 19/22LS4D* niet weergegeven.

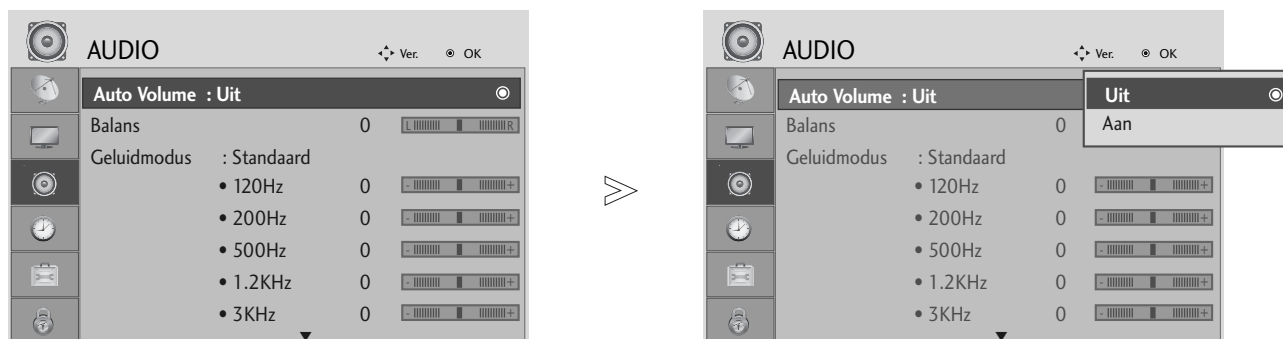
AUTOMATISCHE VOLUMEREGELING

Met de optie Auto Volume (automatisch volume) houdt u een constant volume, zelfs als u een andere zender kiest.

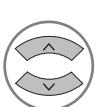

-   **AUDIO** selecteren.
-   **Auto volume** selecteren.
-   On (Ingeschakeld) of Off (Uitgeschakeld).

- Druk op de MENU-knop om terug te gaan naar het normale tv-beeld.
- Druk op de knop RETURN om terug te gaan naar het vorige menuscherm.

STANDAARDGELUIDSINSTELLING: GELUIDSMODUS

U kunt uw favoriete audio-instelling selecteren SRS TruSurround XT of (SRS TruSurround HD (Alleen 32/37/42/47/52LG5010)), Heldere stem, Standaard, Muziek, Bioscoop, Sport of Game. U kunt ook de geluidsfrequentie van de equalizer aanpassen.

Met geluidsmodus kunt u zonder speciale aanpassingen genieten van prachtig geluid omdat op de tv de juiste geluidsopties worden ingesteld op basis van de programma-inhoud.

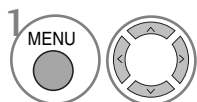
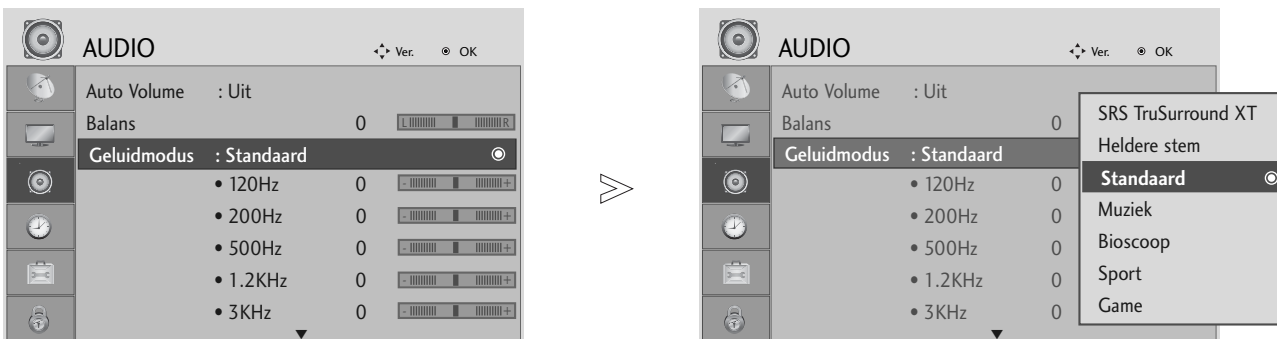

AUDIO selecteren.

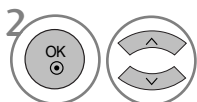

Geluidmodus selecteren.

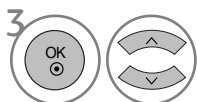

SRS TruSurround XT of (SRS TruSurround HD (Alleen 32/37/42/47/52LG5010)), **Heldere stem, Standaard, Muziek, Bioscoop, Sport** of **Game** selecteren.

• Als u de functie "Heldere stem" selecteert, is de functie "SRS TruSurround XT" niet beschikbaar.

- Druk op de MENU-knop om terug te gaan naar het normale tv-beeld.
- Druk op de knop RETURN om terug te gaan naar het vorige menuscherm.

▶ **SRS** **TruSurround XT** en **SRS** **TruSurround HD** zijn handelsmerken van SRS Labs, Inc.
 ▶ Er wordt gebruik gemaakt van TruSurround XT en TruSurround HD technologie onder licentie van SRS Labs, Inc.

GELUID- EN TAALINSTELLING

GELUIDSINSTELLING AANPASSEN: GEBRUIKERSMODUS

Pas de equalizer aan.

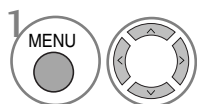
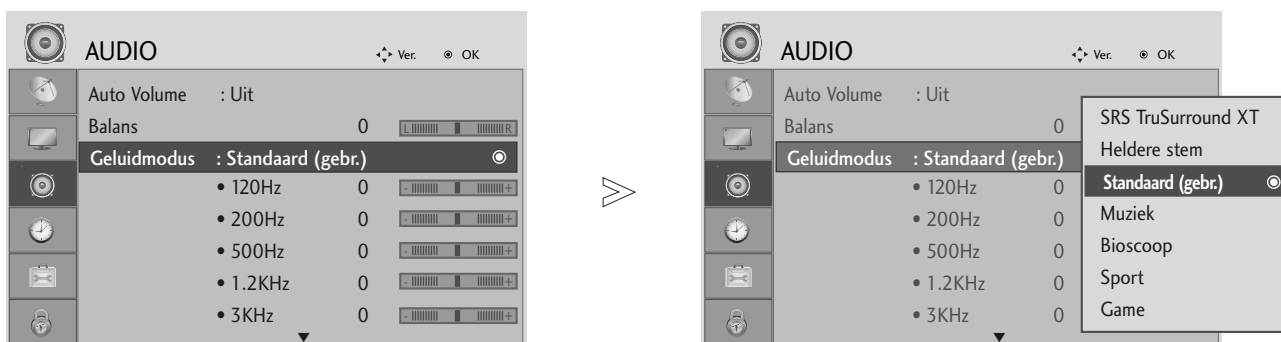

AUDIO selecteren.

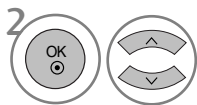

Geluidmodus selecteren.

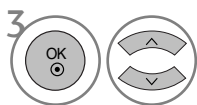

SRS TruSurround XT of (**SRS TruSurround HD** (Alleen 32/37/42/47/52LG5010)), **Heldere stem**, **Standaard**, **Muziek**, **Bioscoop**, **Sport** of **Game** selecteren.

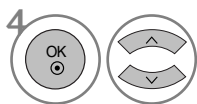

Een frequentieband selecteren.

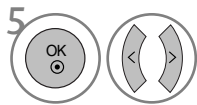

Het gewenste geluidsniveau instellen.

- Druk op de MENU-knop om terug te gaan naar het normale tv-beeld.
- Druk op de knop RETURN om terug te gaan naar het vorige menuscherm.

BALANS

U kunt de balans van de luidsprekers aanpassen aan uw wensen.

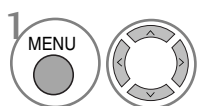
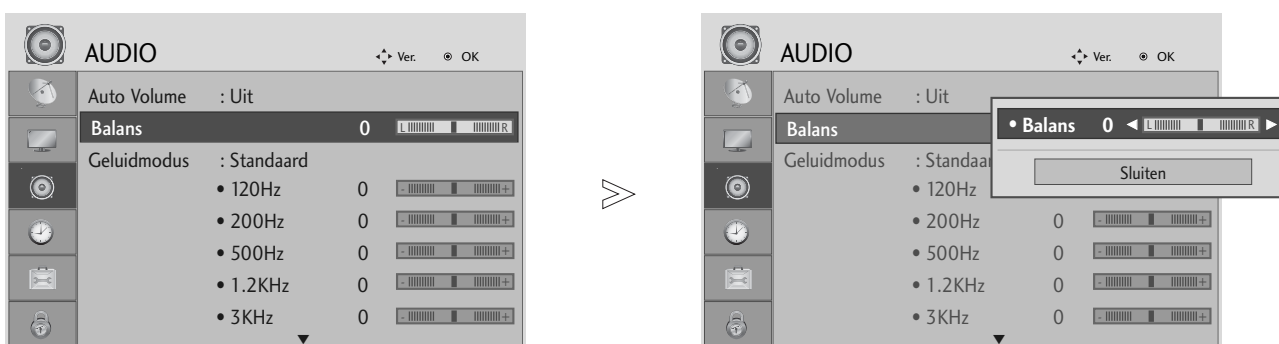

AUDIO selecteren.

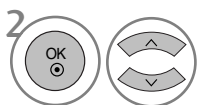

Balans selecteren.

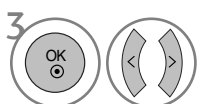

De gewenste balans instellen.

- Druk op de MENU-knop om terug te gaan naar het normale tv-beeld.
- Druk op de knop RETURN om terug te gaan naar het vorige menuscherm.

GELUID- EN TAALINSTELLING

TV-SPEAKERS AAN/UIT (BEHALVE 19/22LS4D*)

U kunt de status van de interne luidsprekers aanpassen.

In **AV**, **COMPONENT**, **RGB** en **HDMI1** met HDMI naar DVI-kabel, TV-luidspreker kan worden uitgevoerd zelfs indien er geen videosignaal is.

Als u uw externe Hi-Fi-stereosysteem wilt gebruiken, schakelt u de interne luidsprekers van de tv uit.

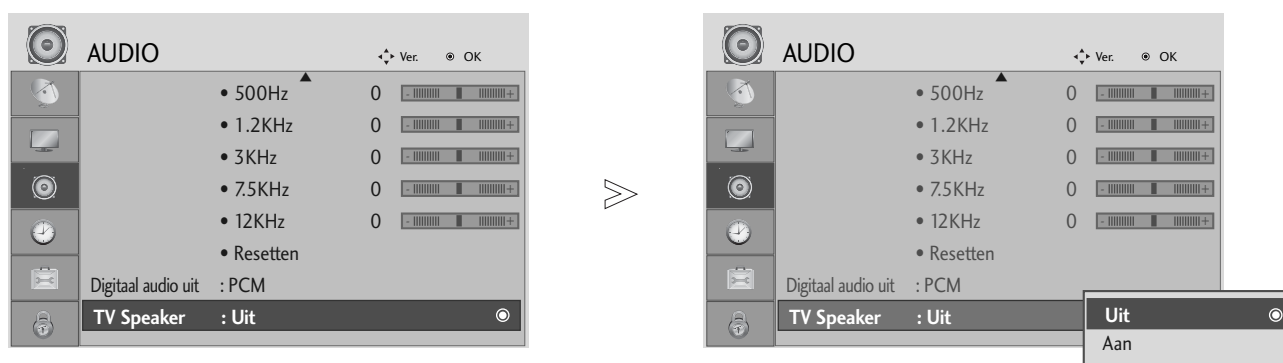

-   **AUDIO** selecteren.
-   **TV Speaker** selecteren.
-   On (Ingeschakeld) of Off (Uitgeschakeld).

- Druk op de MENU-knop om terug te gaan naar het normale tv-beeld.
- Druk op de knop RETURN om terug te gaan naar het vorige menu-scherm.

DIGITALE AUDIO-UITVOER SELECTEREN (BEHALVE 19/22LS4D*)

Met deze functie selecteert u uw favoriete digitale audio-uitvoer.

Dolby Digital kan alleen worden uitgevoerd via een kanaal waarop Dolby Digital-geluid wordt uitgezonden.

Wanneer de Dolby Digital-indeling wordt toegepast en u Dolby Digital selecteert in het menu Digitaal audio uit (Digitale audio-uitvoer), wordt SPDIF-uitvoer uitgevoerd in Dolby Digital.

Zelfs wanneer Dolby Digital is geselecteerd en de Dolby Digital-indeling niet wordt toegepast, wordt de SPDIF-uitvoer uitgevoerd als PCM.

Zelfs wanneer zowel Dolby Digital als een auditaal is ingesteld in een kanaal dat in Dolby Digital uitzendt, wordt alleen Dolby Digital afgespeeld.

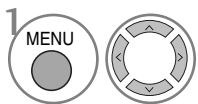
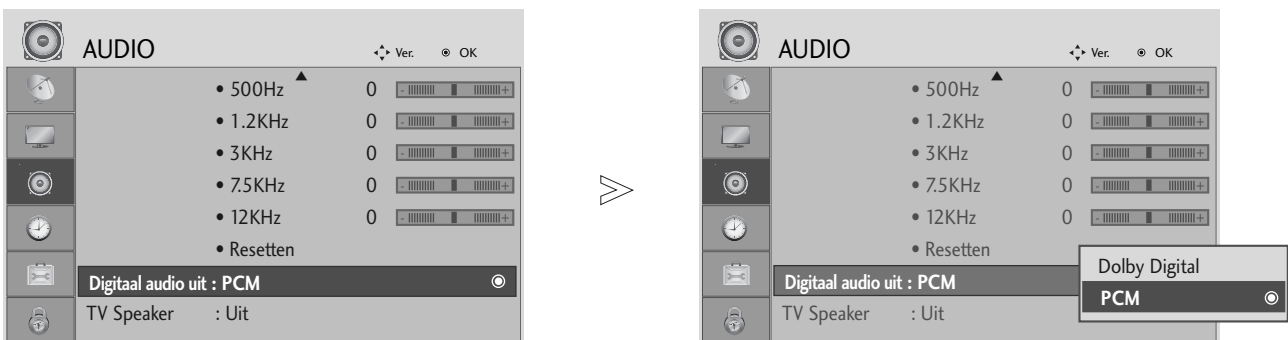

AUDIO selecteren.

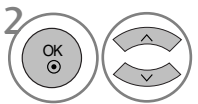

Digitaal audio uit selecteren.

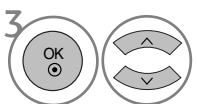

Dolby Digital of PCM selecteren.



Vervaardigd onder licentie van Dolby Laboratories. Dolby en het symbool met de dubbele D zijn handelsmerken van Dolby Laboratories.

- Het is mogelijk dat bepaalde dvd-spelers in de HDMI-modus geen SPDIF-geluid kunnen produceren. Schakel in dat geval de digitale audio-uitgang van de dvd-speler over naar PCM.





- Druk op de MENU-knop om terug te gaan naar het normale tv-beeld.
- Druk op de knop RETURN om terug te gaan naar het vorige menuscherm.

GELUID- EN TAALINSTELLING

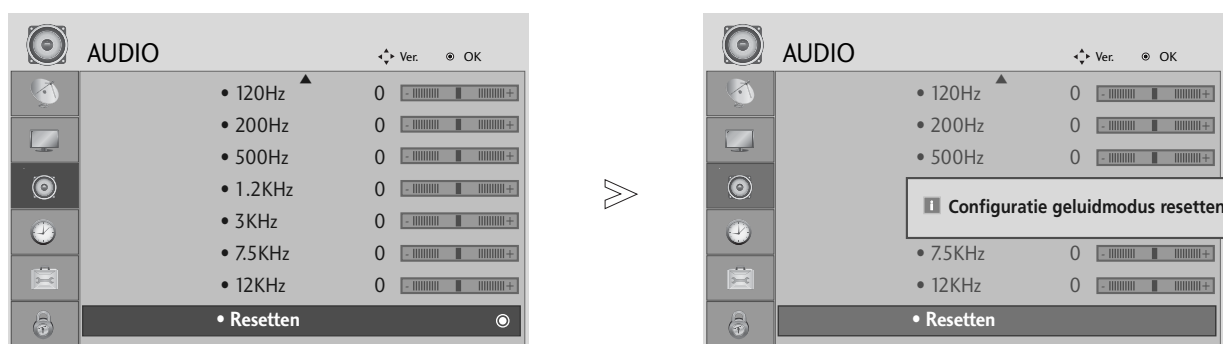
AUDIO TERUGZETTEN

Door deze functie te activeren bereikt u dat de geselecteerde geluidsmodus wordt teruggezet naar de standaard-fabrieksinstelling.

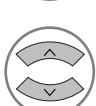

-   **AUDIO** selecteren.
-   **Resetten** selecteren.
-  De ingestelde waarde initialiseren.

- Druk op de MENU-knop om terug te gaan naar het normale tv-beeld.
- Druk op de knop RETURN om terug te gaan naar het vorige menuscherm.

I/II

Stereo/Dual-ontvangst (alleen in analoge modus)

Wanneer u een programma selecteert, wordt de geluidsinformatie van dat station samen met het programmanummer en de stationsnaam weergegeven.

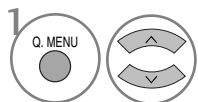

Audio selecteren.

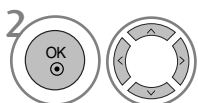

Hiermee stelt u het uitgangsvermogen van het geluid in.

• Alleen voor 19/22LS4D*



Hiermee stelt u het uitgangsvermogen van het geluid in.

Uitzending	Weergave op het scherm
Mono	MONO
Stereo	STEREO
Dual	DUAL I, DUAL II, DUAL I+II

■ Monogeluid kiezen

Als het stereosignaal bij stereoweergave te zwak is, kunt u naar mono overschakelen. Bij monoweergave neemt de geluidskwaliteit toe.

■ Taal kiezen voor uitzending in twee talen

Als een programma in twee talen kan worden ontvangen (tweetalig programma) kunt u overschakelen naar DUAL I, DUAL II of DUAL I+II.

- DUAL I** zendt de hoofduitzendtaal naar de luidsprekers.
- DUAL II** zendt de secundaire uitzendtaal naar de luidsprekers.
- DUAL I+II** zendt een afzonderlijke taal naar elke luidspreker.

GELUID- EN TAALINSTELLING

NICAM-ontvangst (alleen in analoge modus)

Als uw toestel is uitgerust met een NICAM-ontvanger, kan het kwalitatief hoogstaande digitale NICAM-geluid (Near Instantaneous Companding Audio Multiplex) worden ontvangen.

U kunt het geluidsvermogen aanpassen bij de soort uitzending die u ontvangt.

-
- 1 Bij ontvangst van **NICAM-mono** kan u **NICAM MONO** of **FM MONO** selecteren.

 - 2 Bij ontvangst van **NICAM-stereo** kan u **NICAM STEREO** of **FM MONO** selecteren. Schakel over op **FM-MONO** als het stereosignaal zwak is.

 - 3 Bij ontvangst van **NICAM** in twee talen kan u **NICAM DUAL I**, **NICAM DUAL II** of **NICAM DUAL I+II** of **MONO** selecteren.

Geluidswaergaveselectie luidsprekers

In de AV, Component, RGB and HDMI-modus kan u de geluidsuitvoer uit de linkse en de rechtse luidspreker instellen.

Hiermee stelt u het uitgangsvermogen van het geluid in.

L+R: Het audiosignaal van de audio-ingang L wordt naar de linkse luidspreker gezonden en het audiosignaal van de audio-ingang R wordt naar de rechtse luidspreker gezonden.

L+L: Het audiosignaal van de audio-ingang L wordt naar de linkse en de rechtse luidspreker gezonden.

R+R: Het audiosignaal van de R-audio-ingang wordt naar de linker en rechter luidsprekers gestuurd.

TAAL/LAND VOOR SCHERMMENU SELECTEREN

Wanneer het toestel voor de eerste keer wordt aangezet, verschijnt het installatiemenu op het scherm.



* Als u de instelling voor Taal/Land wilt wijzigen

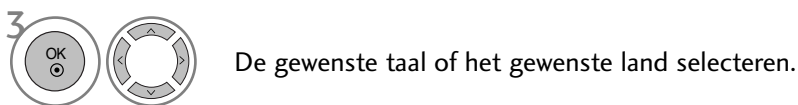

- Druk op de **MENU**-knop om terug te gaan naar het normale tv-beeld.
- Druk op de knop **RETURN** om terug te gaan naar het vorige menuscherm.

! OPMERKINGEN

- ▶ Als u de **Installatiegids** niet stopt door op de **RETURN** knop te drukken, of time-out van OSD (On Screen Display) scherm, zal het herhaaldelijk worden getoond als de set wordt ingeschakeld.
- ▶ Als u het verkeerde lokale land selecteert, kan de teletekst niet correct op het scherm getoond worden en kunnen er problemen optreden tijdens teletekstgebruik.
- ▶ CI(Common Interface) functie kan niet worden toegepast gebaseerd op omstandigheden van het land van uitzending.
- ▶ DTV modus bedieningsknoppen kunnen niet werken, afhankelijk van de uitzendingen in het betreffende land.
- ▶ In landen waar nog geen regels voor digitale uitzendingen gelden, is het, afhankelijk van de plaatselijke omstandigheden, mogelijk dat bepaalde functies van digitale televisie niet werken.
- ▶ De landinstelling "UK" mag uitsluitend in Groot-Brittannië geactiveerd worden.

GELUID- EN TAALINSTELLING

TAAL SELECTEREN (ALLEEN IN DIGITALE MODUS)

Met de audiofunctie kunt u uw voorkeurstaal voor audio selecteren. Indien er geen audio gegevens van de geselecteerde taal worden uitgezonden, wordt de standaard taalaudio afgespeeld.

Gebruik de functie **Subtitle (Ondertiteling)** wanneer de ondertiteling in twee of meer talen wordt uitgezonden. Indien er geen ondertitelgegevens van de geselecteerde taal worden uitgezonden, wordt de standaard ondertiteling afgespeeld.

Als de talen die u als eerste keus hebt aangegeven voor gesproken woord en ondertitels niet worden ondersteund, kunt u een taal van de tweede categorie kiezen.

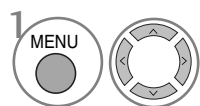

1 OPTIE selecteren.

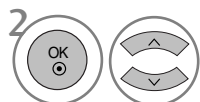

2 Taal voor audio of Taal voor ondertiteling selecteren.

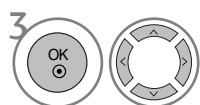

3 De gewenste taal selecteren.



4 Opslaan.

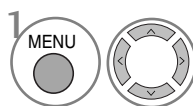

1 OPTIE selecteren.

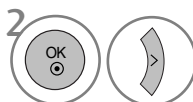

2 Slechthorend(□) selecteren.

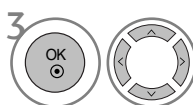

3 On (Ingeschakeld) of Off (Uitgeschakeld).

- Druk op de knop RETURN om terug te gaan naar het vorige menuscherm.

< Audio Taal Selectie >

- ▶ U kunt de gewenste taal kiezen als twee of meer gesproken talen worden uitgezonden.

< Ondertiteling Taal Selectie >

- ▶ Indien er twee of meer ondertiteling talen worden uitgezonden, kunt u de ondertiteling taal selecteren met behulp van de SUBTITLE knop op de afstandsbediening.
- ▶ Druk op de ^ v knop om een ondertiteling taal te selecteren.

- De audio/ondertiteling kan in eenvoudiger formaat getoond worden met 1 tot 3 tekens, waarin bij de uitzending wordt voorzien door de provider.
- Indien u extra Audio (Audio voor "Slechtzienden/Slechthorenden") selecteert, kan een gedeelte van de Hoofdaudio wegvallen.

Audio Taal OSD Informatie

Weergav	Status
N.A	Niet beschikbaar
MPEG	MPEG Audio
Dolby Digital	Dolby Digital Audio
Audio voor "Slechtzienden"	Audio voor "Slechtzienden"
ABC	Audio voor "Slechthorenden"

Ondertiteling Taal OSD Informatie

Weergav	Status
N.A	Niet beschikbaar
Teletext	Teletext Ondertiteling
ABC	Ondertiteling voor "Slechthorenden"

TIJDSINSTELLING

KLOK INSTELLEN

De klok wordt automatisch ingesteld bij ontvangst van een digitaal signaal. (U kunt de klok zelf instellen als de tv geen digitaal signaal heeft.)

U moet de tijd correct instellen alvorens de aan/uit-tijdfunctie te gebruiken.

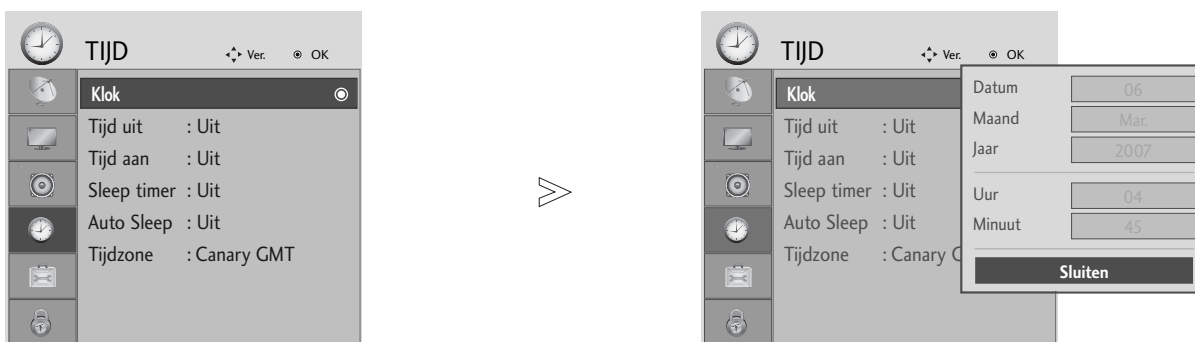

-   **TIJD** selecteren.
-   **Klok** selecteren.
-   De opties voor jaar, datum en/of tijd selecteren.
-  De opties voor jaar, datum en/of tijd instellen.







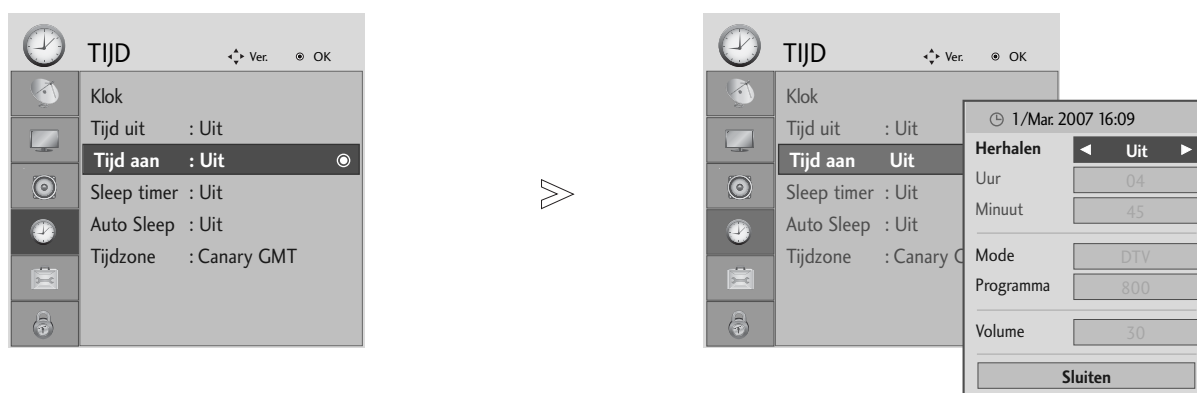

- Druk op de MENU-knop om terug te gaan naar het normale tv-beeld.
- Druk op de knop RETURN om terug te gaan naar het vorige menuscherm.

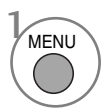
TIJDSINSTELLING



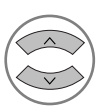
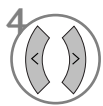

TIMER AUTOMATISCH AAN/UIT

De uit-timer schakelt het toestel automatisch in stand-by nadat de ingestelde tijd verstreken is. Wanneer geen enkele toets van de afstandsbediening wordt ingedrukt tijdens de twee uren die op het inschakelen volgen, wordt het toestel automatisch uitgeschakeld. Begin- en Eind-uur worden per dag geprogrammeerd. De uitschakelfunctie heeft voorrang op de inschakelfunctie als ze op dezelfde tijd zijn ingesteld. Het toestel moet in de waakstand staan, anders werkt de inschakelfunctie niet.

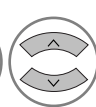
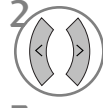

-   **TIJD** selecteren.
-   **Tijd uit** of **Tijd aan** selecteren.
-   **Herhalen** selecteren.
-  **Uit, Eenmaal, Dagelijks, Maa ~ Vrij, Maa ~ Zat, Zat ~ Zon** of **Zon** selecteren.
-   De tijd instellen.
-   De minuten instellen.

- Om de **Tijd uit/Tijd aan** te annuleren, druk op de toets $\wedge \vee$ om **Uit** te selecteren.
- **Alleen bij functie Tijd aan**





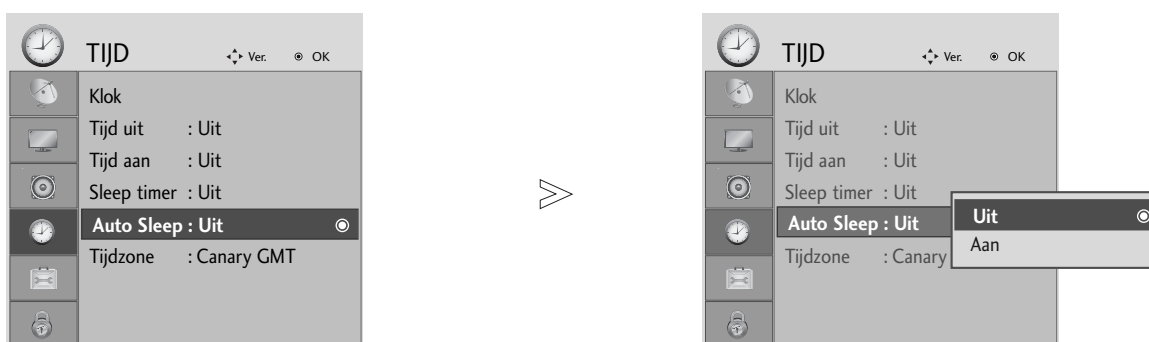

-   **Mode** selecteren.
-  **TV, DTV** of **Radio** selecteren.
-   Het programma instellen.
-   Geluidsniveau bij inschakeling instellen.

- Druk op de MENU-knop om terug te gaan naar het normale tv-beeld.
- Druk op de knop RETURN om terug te gaan naar het vorige menuscherm.

AUTOMATISCH UITZETTEN INSTELLEN

Als de slaapstand is ingesteld op aan en er geen ingangssignaal is, wordt de tv automatisch na 10 minuten uitgeschakeld.



-   **TIJD** selecteren.
-   **Auto Sleep** selecteren.
-   On (Ingeschakeld) of Off (Uitgeschakeld).

- Druk op de **MENU**-knop om terug te gaan naar het normale tv-beeld.
- Druk op de knop **RETURN** om terug te gaan naar het vorige menuscherm.

TIJDSINSTELLING

TIJDZONE INSTELLEN

Wanneer u een plaats in een tijdzone selecteert, wordt de tv-tijd ingesteld op basis van het tijdsverschil tussen de betreffende zone en de GMT-gegevens (Greenwich Mean Time) die worden ontvangen via het uitzendsignaal wanneer de tijd automatisch wordt ingesteld door een digitaal signaal.

-  **TIJD** selecteren.
-  **Tijdzone** selecteren.
-  De tijdzone van uw tv-zenders instellen.
-  Bevestigen.

SLAAPSTAND INSTELLEN

U hoeft er niet aan te denken om de tv uit te schakelen voordat u gaat slapen. De slaaptimer schakelt de tv automatisch naar stand-by nadat de vooraf ingestelde tijd is verstreken.

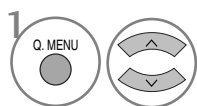
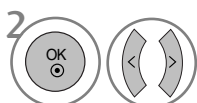
-  **Sleep timer** selecteren.
-  **Uit, 10, 20, 30, 60, 90, 120, 180 of 240 Minuut** selecteren.

• Alleen voor 19/22LS4D*



Selecteer het aantal minuten.





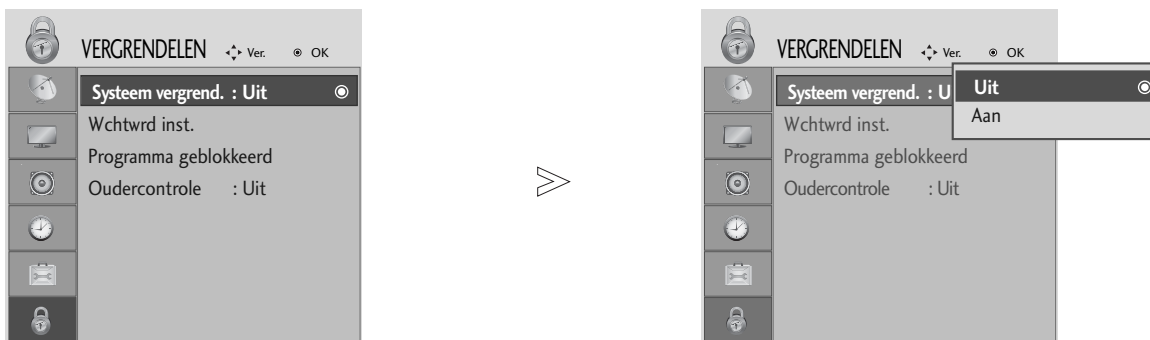

- Wanneer u het toestel uitschakelt, annuleert het toestel de ingestelde slumertijd.
- U kunt de automatische tijdschakelaar ook in het TIME (Tijd) menu instellen.

OUDERLIJK TOEZICHT/KIJKWIJZERINFORMATIE

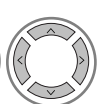
WACHTWOORD EN BLOKKERINGSSYSTEEM INSTELLEN

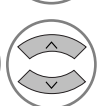
Druk op de afstandsbediening viermaal op 0 als u eerst het wachtwoord invoert.

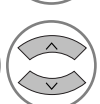
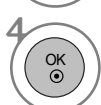
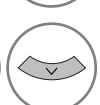

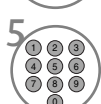
-   **VERGRENDELEN** selecteren.
-   **Systeem vergrend.** selecteren.
-   **Aan** selecteren.
-    Het wachtwoord instellen.
-  Een wachtwoord van vier cijfers invoeren.
Zorg ervoor dat u dit nummer onthoudt!
Voer het wachtwoord ter bevestiging nog een keer in.

- Druk op de afstandsbediening viermaal op 7 als u uw wachtwoord bent vergeten.

- Druk op de MENU-knop om terug te gaan naar het normale tv-beeld.
- Druk op de knop RETURN om terug te gaan naar het vorige menuscherm.

OUDERLIJK TOEZICHT/KIJKWIJZERINFORMATIE

PROGRAMMA'S BLOKKEREN

Deze functie blokkeert alle programma's die u niet wilt zien of waarvan u niet wilt dat uw kinderen ze zien.

Deze functie is beschikbaar in Vergrendel Systeem "Aan".



VERGRENDELEN selecteren.



Programma geblokkeerd selecteren.



Block Programma (Programma blokkeren) openen.



Een programma selecteren dat u wilt blokkeren.

- Druk op de MENU-knop om terug te gaan naar het normale tv-beeld.
- Druk op de knop RETURN om terug te gaan naar het vorige menuscherm.

PARENTAL CONTROL (OUDERLIJK TOEZICHT)

(ALLEEN IN DIGITALE MODUS)





Deze functie werkt op basis van de gegevens die de omroep verzendt. Als het signaal dus verkeerde gegevens bevat, werkt deze functie niet.

Voor toegang tot dit menu is een wachtwoord vereist.

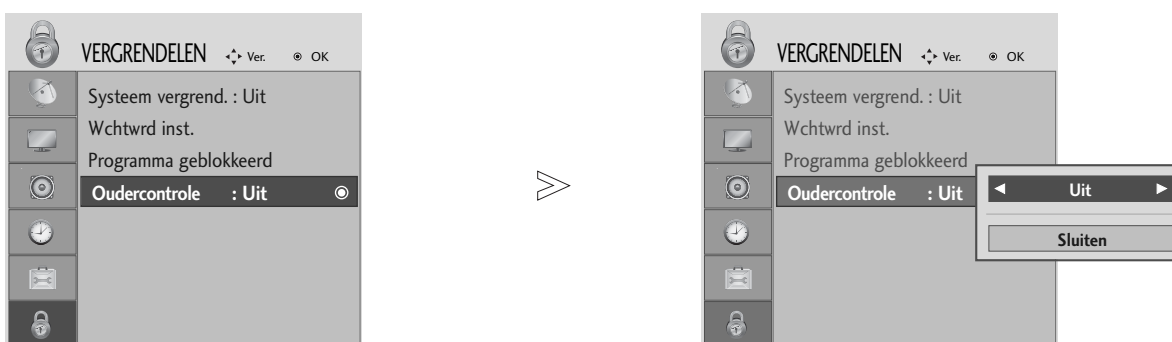
Op dit toestel wordt de laatst gebruikte optie onthouden, zelfs wanneer het wordt uitgeschakeld.

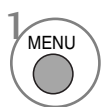
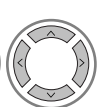
Deze functie voorkomt dat kinderen sommige tv-programma voor volwassen kunnen zien, afhankelijk van het blokkeringniveau dat u vooraf hebt ingesteld.

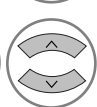

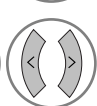
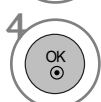
-   **VERGRENDELEN** selecteren.
-   **Oudercontrole** selecteren.
-   Breng de gewenste instellingen aan.
-  Opslaan.





- Druk op de **MENU**-knop om terug te gaan naar het normale tv-beeld.
- Druk op de knop **RETURN** om terug te gaan naar het vorige menuscherm.

OUDERLIJK TOEZICHT/KIJKWIJZERINFORMATIE

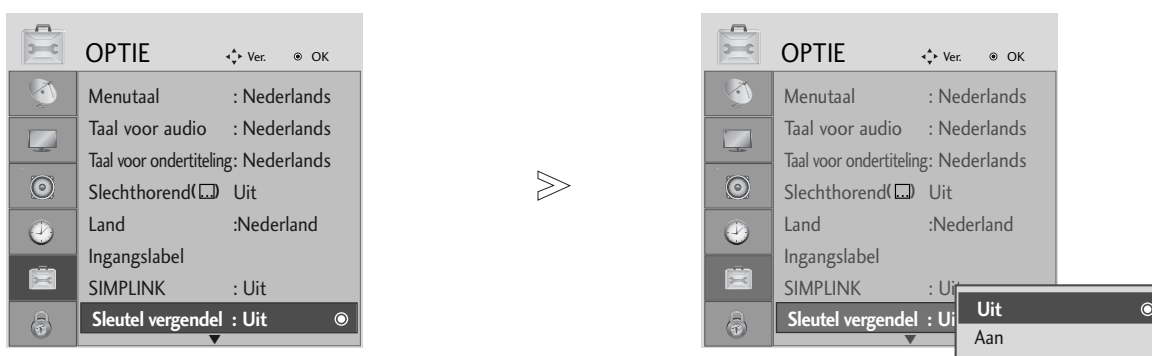
SLEUTEL VERGENDEL

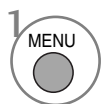
Het toestel kan voor bediening via de afstandsbediening worden ingesteld. Met deze functie kunt u ongewenst gebruik voorkomen.

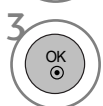
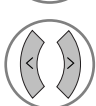
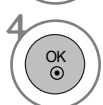

- 1   **OPTIE** selecteren.
- 2   **Sleutel vergendel** selecteren.
- 3   On (Ingeschakeld) of Off (Uitgeschakeld).
- 4  Opslaan.

- Als **Sleutel Vergendel 'Aan'** op het toestel is ingesteld op **Aan**, kunt u het toestel uitschakelen met de knop ϕ / I, INPUT, P \wedge \vee (of PR \blacktriangle \blacktriangledown) op de tv of met POWER, INPUT, D/A TV, P \wedge \vee (of (PR + - of P + -)) of de cijfertoetsen op de afstandsbediening.
- Als het **Sleutel Vergendel 'Aan'** is ingeschakeld, verschijnt '**Sleutel vergendel aan**' op het scherm als er tijdens het tv-kijken op een willekeurige knop op het voorpaneel wordt gedrukt.

- Druk op de MENU-knop om terug te gaan naar het normale tv-beeld.
- Druk op de knop RETURN om terug te gaan naar het vorige menuscherm.

TELETEKST

Deze functie is niet in alle landen beschikbaar.

Teletekst is een gratis service die door de meeste TV-zenders wordt uitgezonden en die tot op de minuut actuele informatie verschaft over nieuws, weer, televisieprogramma's, aandelenkoersen en nog veel meer.

De teletekst-decoder van dit TV-toestel ondersteunt de systemen SIMPLE, TOP en FASTEXT. SIMPLE (standaard-teletekst) bestaat uit een aantal pagina's die worden geselecteerd door rechtstreeks het overeenkomstige paginanummer in te voeren. TOP en FASTEXT zijn modernere systemen die een snelle en eenvoudige selectie van teletekstinformatie mogelijk maken.

IN-/UITSCHAKELLEN

Druk op de **TEXT**-toets om teletekst in te schakelen.

De beginpagina of de laatst gekozen pagina verschijnt op het scherm.

Twee paginanummers, de naam van de TV-zender, de datum en de tijd worden in de kopregel van het scherm weergegeven. Het eerste paginanummer geeft uw keuze aan, het tweede is het nummer van de huidige pagina.

Druk op de **TEXT**-toets om teletekst uit te schakelen. Het toestel keert terug naar de vorige modus.

SIMPLE-TEKST

■ Pagina kiezen

- 1 Voer het gewenste paginanummer in als een getal van drie cijfers met behulp van de NUMMER-toetsen. Als u tijdens het kiezen een verkeerd cijfer indrukt, moet u eerst het getal van drie cijfers afmaken en vervolgens het juiste paginanummer kiezen.
- 2 Met de toetsen **P** \wedge \vee (of (**PR** + - of **P** + -)) kan u de vorige of de volgende pagina selecteren.

TOP-TEKST

De gebruiksaanwijzing toont vier velden - rood, groen, geel en blauw - onderaan op het scherm. Het gele veld duidt de volgende groep aan, het blauwe veld het volgende blok.

■ Blok / groep / pagina kiezen

- 1 Met de blauwe toets gaat u van het ene blok naar een ander.
- 2 Met de gele toets gaat u naar de volgende groep, met een automatische overgang naar het volgende blok.
- 3 Met de groene toets gaat u naar de volgende bestaande pagina, met een automatische overgang naar de volgende groep.
U kan hiervoor ook de **P** \wedge (of (**PR** + of **P** +)) -toets gebruiken.
- 4 Met de rode toets keert u terug naar de vorige keuze. U kan hiervoor ook de **P** \vee (of (**PR** - of **P** -)) -toets gebruiken.

■ Rechtstreeks een pagina kiezen



Net als in de teletekstmodus SIMPLE kan u in de TOP-modus een pagina selecteren door ze in te voeren als een getal van drie cijfers met behulp van de NUMMER-toetsen.

TELETEKST

FASTEXT

De teletekstpagina's zijn met een kleurcode aangegeven onderaan op het scherm en worden geselecteerd door de overeenkomstige kleurtoets in te drukken.

■ Pagina kiezen

- 1 Druk op de **T.OPT**-knop en selecteer vervolgens het  menu met de $\wedge \vee$ knop. De indexpagina wordt weergegeven.
(Bij de modellen 19/22LS4D* moet u op de  knop drukken om het indexmenu te selecteren.)
- 2 U kan de met een kleur aangeduide pagina's op de onderste regel selecteren met de overeenkomstige kleurtoetsen.
- 3 Net als in de teletekstmodus SIMPLE kan u in de FASTEXT-modus een pagina selecteren door ze in te voeren als een getal van drie cijfers met behulp van de NUMMER-toetsen.
- 4 Met de toetsen $P \wedge \vee$ (of $(PR + -$ of $P + -)$) kan u de vorige of de volgende pagina selecteren.

SPECIALE TELETEKSTFUNCTIES

- Druk op de **T. OPT**-knop en gebruik vervolgens de $\wedge \vee$ knop om het **Text Option**-menu te selecteren.



■ REVEAL

Door dit menu te selecteren kunt u verborgen informatie oproepen zoals oplossingen van raadsels en puzzels.



■ UPDATE

Toont het TV-beeld op het scherm terwijl u wacht op de nieuwe teletekstpagina. De aanduiding verschijnt in de linker bovenhoek van het scherm. Wanneer de nieuwe pagina beschikbaar is, verandert de aanduiding in het paginanummer. Selecteer dit menu opnieuw om de bijgewerkte teletekstpagina weer te geven.



■ TIME

Door dit menu te selecteren terwijl u naar een tv-uitzending kijkt, verschijnt de juiste tijd rechts bovenin het scherm. Druk nogmaals op deze toets om de tijdsaanduiding te doen verdwijnen. Druk in de teletekstmodus op deze toets om een subpaginanummer te selecteren. Het subpaginanummer wordt onderaan op het scherm getoond. Druk op de toetsen $< >$ of op de NUMMER-toetsen om de subpagina stil te zetten of te veranderen.



■ HOLD

Zet de automatische paginaverandering die plaatsvindt als een teletekstpagina uit 2 of meer subpagina's bestaat stil. Het aantal subpagina's en de huidige subpagina worden gewoonlijk onder de tijd weergegeven op het scherm. Wanneer u dit menu selecteert, verschijnt links bovenin het beeldscherm een stopsymbool en worden de teletekstpagina's niet langer automatisch gewisseld.

DIGITALE TELETEKST

*Deze functie werkt alleen in het VK.

Het toestel biedt u toegang tot digitale teletekst, dat volledig is verbeterd in diverse opzichten, zoals tekst en afbeeldingen.

Deze digitale teletekst kan worden gebruikt door speciale services voor digitale teletekst en specifieke services die digitale teletekst uitzenden.

U dient de taal voor ondertiteling uit te schakelen om teletekst weer te geven door op de knop SUBTITLE (Ondertiteling) te drukken.

TELETEKST IN DIGITALE SERVICE

- 1 Druk op een nummertoets of P ^ v (of (PR + - of P + -)) als u een digitale service wilt selecteren die digitale teletekst uitzendt.
Raadpleeg de servicelijst in de EPG als u wilt weten welke services digitale teletekst uitzenden.
- 2 Volg de aanwijzingen voor digitale teletekst en ga naar de volgende stap door op de knop TEXT, OK, ^ v < > , ROOD, GROEN, GEEL, BLAUW of BLAUWE knop of de cijfertoetsen te drukken.
- 3 Selecteer een andere service met de cijfertoetsen of de knop P ^ v (of (PR + - of P + -)) als u de service voor digitale teletekst wilt wijzigen.



TELETEKST IN DIGITALE SERVICE

- 1 Druk op een nummertoets of P ^ v (of (PR + - of P + -)) als u een bepaalde service wilt selecteren die digitale teletekst uitzendt.
- 2 Druk op de knop TEXT (Tekst) of een gekleurde knop om teletekst in te schakelen.
- 3 Volg de aanwijzingen voor digitale teletekst en ga naar de volgende stap door op de knop OK, ^ v < > , ROOD, GROEN, GEEL, BLAUW knop of de cijfertoetsen te drukken.
- 4 Druk op de knop TEXT (Tekst) of een gekleurde knop om digitale teletekst uit te schakelen en terug te keren naar de tv-weergave.

Met sommige services hebt u mogelijk toegang tot tekst-services door op de RODE knop te drukken.



APPENDIX

INITIALISEREN (DE OORSPRONKELIJKE FABRIEKINSTELLINGEN HERSTELLEN)

Deze functie werkt in de huidige modus.
De gewijzigde waarde initialiseren.

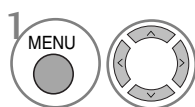
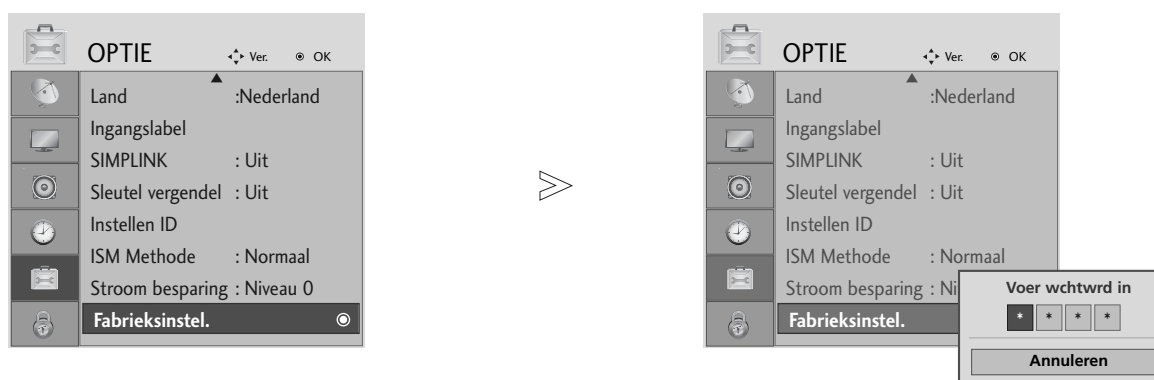

OPTIE selecteren.

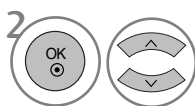

Fabrieksinstel. selecteren.



• Als u uw wachtwoord hebt vergeten, drukt u op de handafstandsbediening op '7', '7', '7', '7' terwijl het blokkeersysteem ingeschakeld is.

- Druk op de MENU-knop om terug te gaan naar het normale tv-beeld.
- Druk op de knop RETURN om terug te gaan naar het vorige menuscherm.

PROBLEMEN OPLOSSEN

De bediening werkt niet goed.	
De afstandsbediening werkt niet	<ul style="list-style-type: none"> ■ Controleer of er zich tussen het product en de afstandsbediening een object bevindt waardoor het signaal wordt geblokkeerd. ■ Zijn de batterijen op de juiste manier geplaatst (polariteit + bij +, en - bij -)? ■ Controleer of de afstandsbediening in de juiste stand staat: tv, STB, enzovoort? ■ Installeer nieuwe batterijen.
De stroom wordt plotseling uitgeschakeld	<ul style="list-style-type: none"> ■ Is de timer voor de slaapstand ingeschakeld? ■ Controleer de instellingen voor stroomvoorziening. De stroom is mogelijk onderbroken. ■ Geen uitzending op zender die is ingesteld met 'Auto sleep' ingeschakeld.
De videofunctie werkt niet.	
Geen beeld en geen geluid	<ul style="list-style-type: none"> ■ Controleer of het product is ingeschakeld. ■ Probeer een andere zender. Er kan een storing zijn opgetreden bij de uitzending. ■ Zit de stekker van het netsnoer in het stopcontact? ■ Controleer de richting en/of locatie van uw antenne. ■ Test het stopcontact door de stekker van een ander product in het stopcontact te steken waarin eerst de stekker van dit product zat.
Beeld verschijnt langzaam na inschakelen	<ul style="list-style-type: none"> ■ Dit is normaal. Het beeld bevat geen geluid tijdens het opstartproces. Als het beeld na vijf minuten nog steeds niet is verschenen, neemt u contact op met uw servicecenter.
Geen of slechte kleur of slecht beeld	<ul style="list-style-type: none"> ■ Wijzig Kleur in de menuoptie. ■ Houd voldoende afstand tussen het product en het videoapparaat. ■ Probeer een andere zender. Er kan een storing zijn opgetreden bij de uitzending. ■ Zijn de videokabels goed aangesloten? ■ Activeer de desbetreffende functie om de helderheid van het beeld te herstellen.
Horizontale/verticale strepen of trillend beeld	<ul style="list-style-type: none"> ■ Controleer of er lokale interferentie optreedt door elektrische apparaten of gereedschappen.
Slechte ontvangst op sommige zenders	<ul style="list-style-type: none"> ■ Als bij de zender of kabel problemen optreden, probeert u naar een andere zender te schakelen. ■ Als het signaal van zender zwak is, verandert u de antenne van richting zodat deze zender wel goed wordt ontvangen. ■ Controleer of er mogelijke storingsbronnen zijn.
Lijnen of strepen in beelden	<ul style="list-style-type: none"> ■ Controleer de antenne (wijzig de richting van de antenne).
Geen beeld na aansluiten van HDMI	<ul style="list-style-type: none"> ■ Controleer de HDMI kabel over versie 1,3. <p>De HDMI kabels die HDMI versie 1,3 niet ondersteunen, veroorzaken flikkeringen op het scherm, of geen weergave op het scherm. Gebruik in dit geval de meest recente kabels die HDMI versie 1,3 ondersteunt.</p>

De geluidsfunctie werkt niet.

Beeld is goed, maar geen geluid	<ul style="list-style-type: none"> ■ Druk op de knop VOLUME. ■ Geluid gedempt? Druk op de knop MUTE. ■ Probeer een andere zender. Er kan een storing zijn opgetreden bij de uitzending. ■ Zijn de geluidskabels goed aangesloten?
Er komt geen geluid uit een van de luidsprekers	<ul style="list-style-type: none"> ■ Wijzig Balans in de menuoptie.
Vreemd geluid uit de binnenkant van het product	<ul style="list-style-type: none"> ■ Een verandering in de vochtigheid of temperatuur van de omgeving kan een vreemd geluid veroorzaken wanneer het product wordt in- of uitgeschakeld. Dit betekent niet dat er een probleem is met het product.
Geen geluid na aansluiten HDMI of USB	<ul style="list-style-type: none"> ■ Controleer de HDMI kabel over versie 1,3. ■ Controleer de USB kabel over versie 2,0.

*Deze functie is niet bij alle modellen beschikbaar.

Er is een probleem in de pc-stand (Alleen bij pc-modus)

Signaal is buiten bereik.	<ul style="list-style-type: none"> ■ Wijzig de resolutie, horizontale frequentie of verticale frequentie. ■ Controleer de ingangsbron.
Verticale balk of streep op achtergrond, horizontale ruis en onjuiste positie	<ul style="list-style-type: none"> ■ Gebruik de automatische configuratie of wijzig de klok, fase of H/V-positie.
Schermkleur is instabiel of bestaat uit een enkele kleur	<ul style="list-style-type: none"> ■ Controleer de signaalkabel. ■ Installeer de pc-videokaart opnieuw.

Er is een probleem met de beeldinstellingen.

Wanneer u de beeldinstellingen verandert, schakelt de tv na een bepaalde tijd automatisch terug naar de standaard-fabrieksinstelling.	<ul style="list-style-type: none"> ■ Dit betekent dat de tv momenteel op de IN WINKEL modus is ingesteld. Ga als volgt te werk om de tv terug te zetten naar de modus voor de woonomgeving. Kies OPTIE in het tv-menu -> Fabrieksinstel. -> Ja (wacht een paar seconden tot de tv weer kan downloaden) -> OSD "WELKOM" verschijnt -> Druk op de OK-knop -> Kies Taal -> Kies THUIS-> Selecteer uw Land en Tijdzone-> Druk op de OK-knop. De functie "Programma's zoeken" start automatisch (U kunt het zoeken stoppen door op de OK-knop te drukken). Nu is de tv weer geschikt voor tv-kijken en luisteren in de THUIS.
---	---

ONDERHOUD

Vroegtijdige storingen kunnen worden voorkomen. Uw nieuwe tv gaat langer mee als u deze voorzichtig en regelmatig reinigt. Schakel het toestel uit en haal de stekker uit het stopcontact voordat u de tv gaat reinigen.

Het scherm reinigen

- 1 Op de volgende manier houdt u het scherm enige tijd stofvrij. Bevochtig een zachte doek met een mengsel van lauw water en een beetje wasverzachter of vaatwasmiddel. Wring de doek uit totdat deze bijna droog is en veeg het scherm ermee af.
- 2 Zorg ervoor dat u overtollig water van het scherm verwijdert en laat het scherm aan de lucht drogen voordat u de tv inschakelt.

De behuizing reinigen

- Veeg de behuizing schoon met een zachte, droge, pluisvrije doek om vuil of stof te verwijderen.
- Gebruik vooral geen natte doek.

Langere afwezigheid

PAS OP

- ▶ Als u verwacht uw tv gedurende langere tijd niet te gebruiken (bijvoorbeeld tijdens een vakantie), kunt u het beste de stekker uit het stopcontact halen om het toestel te beschermen tegen blikseminslag en stroompieken.

APPENDIX

SPECIFICATIES VAN HET PRODUCT

MODELLEN		42PG10** 42PG1000-ZA	50PG10** 50PG1000-ZA	42PG30** 42PG3000-ZA
Afmetingen (breedte x hoogte x diepte)	inclusief steun	1040,0 x 729,0 x 308,0 mm 41,0 x 28,7 x 12,2 inches	1224,7 x 849,0 x 364,0 mm 48,3 x 33,5 x 14,4 inches	1039,5 x 726,0 x 307,6 mm 41,0 x 28,6 x 12,1 inches
	exclusief steun	1040,0 x 677,0 x 84,0 mm 41,0 x 26,7 x 3,3 inches	1224,7 x 790,0 x 83,6 mm 48,3 x 31,1 x 3,3 inches	1039,5 x 673,7 x 84,0 mm 41,0 x 26,6 x 3,3 inches
Gewicht	inclusief steun	26,6 kg / 58,7 lbs	41,5 kg / 91,5 lbs	28,0 kg / 61,8 lbs
	exclusief steun	24,6 kg / 54,3 lbs	38,1 kg / 84,0 lbs	25,0 kg / 55,1 lbs
Netspanning Energieverbruik		AC100-240V~ 50/60Hz 3,1A 310W	AC100-240V~ 50/60Hz 4,2A 420W	AC100-240V~ 50/60Hz 3,1A 310W
MODELLEN		50PG30** 50PG3000-ZA	42PG20** 42PG2000-ZA	50PG20** 50PG2000-ZA
Afmetingen (breedte x hoogte x diepte)	inclusief steun	1232,0 x 850,0 x 363,6 mm 48,5 x 33,5 x 14,4 inches	1040 x 731,3 x 308 mm 40,9x 28,7 x 12,1 inches	1224,7 x 849 x 364 mm 48,2 x 33,4x 14,3 inches
	exclusief steun	1232,0 x 793,0 x 84,0 mm 48,5 x 31,2 x 3,3 inches	1040 x 677 x 86 mm 40,9 x 26,6 x 3,4 inches	1224,7 x 790 x 86 mm 48,2x 31,1 x 3,4 inches
Gewicht	inclusief steun	42,3 kg / 93,3 lbs	27,3 kg / 60,1 lbs	41,8 kg / 92,2 lbs
	exclusief steun	38,3 kg / 84,5 lbs	24,4 kg / 53,8 lbs	37,8kg / 83,3lbs
Netspanning Energieverbruik		AC100-240V~ 50/60Hz 4,2A 420W	AC100-240V~ 50/60Hz 3,1A 310W	AC100-240V~ 50/60Hz 4,2A 420W
MODELLEN		60PG30** 60PG3000-ZA	19LS4D* 19LS4D-ZD	22LS4D* 22LS4D-ZD
Afmetingen (breedte x hoogte x diepte)	inclusief steun	1468 x 1009,1 x 413,9 mm 57,8 x 39,7 x 16,3 inches	456,8x 396,6x 172,0 mm 18,0 x 15,6 x 6,8 inches	525,4 x 441,7x 187,4 mm 20,7 x 17,4 x 7,3 inches
	exclusief steun	1468 x 949,5 x 88,5 mm 57,8 x 37,4 x 3,5 inches	456,8 x 368,5 x 70,5 mm 18,0 x 14,5 x 2,8 inches	525,4 x 413x 68,6 mm 20,7 x 16,3 x 2,7 inches
Gewicht	inclusief steun	80,6 kg / 177,7 lbs	5,1 kg / 11,3 lbs	6,1 kg / 13,5 lbs
	exclusief steun	72,6 kg / 160,1 lbs	4,6 kg / 10,2 lbs	5,7 kg / 12,6 lbs
Netspanning Energieverbruik		AC100-240V~ 50/60Hz 5,6A 560W	AC100-240V~ 50/60Hz 0,8A 50W	AC100-240V~ 50/60Hz 1,0A 60W
Televisiesysteem Zenderbereik Externe antenne-impedantie		PAL/SECAM B/G/D/K, PAL I/II, SECAM L/L' VHF: E2 ~ E12, UHF: E21 ~ E69, CATV: S1 ~ S20, HYPER: S21 ~ S47 75 Ω		
Omgevingsvereisten	Bedrijfstemperatuur Bedrijfsvochtigheidsgraad	0 ~ 40°C / 32 ~ 104°F Minder dan 80%		
	Opslagtemperatuur Opslagvochtigheidsgraad	-20 ~ 60°C / -4 ~ 140°F Minder dan 85%		

■ De specificaties die hierboven worden vermeld, kunnen voor een verbetering van de kwaliteit zonder voorafgaande kennisgeving worden gewijzigd.

MODELLEN		19LG30**	22LG30**	26LG30**
		19LG3000-ZA 19LG3050-ZA 19LG3060-ZB	22LG3000-ZA 22LG3050-ZA 22LG3060-ZB	26LG3000-ZA 26LG3050-ZA
Afmetingen (breedte x hoogte x diepte)	inclusief steun	458,8 x 391,0 x 189,2 mm 18,1 x 15,4 x 7,5 inches	522,2 x 431,5 x 189,0 mm 20,6 x 17,0 x 7,5 inches	663,3 x 508,2 x 227,3 mm 26,1 x 20,1 x 9,0 inches
	exclusief steun	458,8 x 344,5 x 69,0 mm 18,1 x 13,6 x 2,7 inches	522,2 x 384,2 x 69,0 mm 20,6 x 15,2 x 2,7 inches	663,3 x 449,8 x 80,0 mm 26,1 x 17,8 x 3,2 inches
Gewicht	inclusief steun	5,02 kg / 11,1 lbs	5,6 kg / 12,4 lbs	10,1 kg / 22,3 lbs
	exclusief steun	4,76 kg / 10,5 lbs	5,34 kg / 11,8 lbs	8,6 kg / 19,0 lbs
Netspanning Energieverbruik		AC100-240V~ 50/60Hz 0,8A 50W	AC100-240V~ 50/60Hz 0,9A 55W	AC100-240V~ 50/60Hz 1,2A 120W
MODELLEN		32LG30**	37LG30**	42LG30**
		32LG3000-ZA 32LG3030-ZA	37LG3000-ZA 37LG3030-ZA	42LG3000-ZA 42LG3030-ZA
Afmetingen (breedte x hoogte x diepte)	inclusief steun	801,8 x 604,2 x 227,3 mm 31,6 x 23,8 x 9,0 inches	919,6 x 682,3 x 293,8 mm 36,2 x 26,9 x 11,6 inches	1032,8 x 742,3 x 293,8 mm 40,7 x 29,3 x 11,6 inches
	exclusief steun	801,8 x 544,1 x 79,0 mm 31,6 x 21,5 x 3,2 inches	919,6 x 610,3 x 89,0 mm 36,2 x 24,0 x 3,5 inches	1032,8 x 670,1 x 92,0 mm 40,7 x 26,4 x 3,7 inches
Gewicht	inclusief steun	13,4 kg / 29,6 lbs	18,8 kg / 41,5 lbs	23,6 kg / 52,1 lbs
	exclusief steun	11,9 kg / 26,3 lbs	16,2 kg / 35,7 lbs	21,0 kg / 46,3 lbs
Netspanning Energieverbruik		AC100-240V~ 50/60Hz 1,5A 150W	AC100-240V~ 50/60Hz 1,8A 180W	AC100-240V~ 50/60Hz 2,3A 230W
MODELLEN		32LG20**	37LG20**	42LG20**
		32LG2000-ZA	37LG2000-ZA	42LG2000-ZA
Afmetingen (breedte x hoogte x diepte)	inclusief steun	801,8 x 604,2 x 227,3 mm 31,6 x 23,8 x 9,0 inches	919,6 x 682,3 x 293,8 mm 36,2 x 26,9 x 11,6 inches	1032,8 x 742,3 x 293,8 mm 40,7 x 29,3 x 11,6 inches
	exclusief steun	801,8 x 544,1 x 79,0 mm 31,6 x 21,5 x 3,2 inches	919,6 x 610,3 x 89,0 mm 36,2 x 24,0 x 3,5 inches	1032,8 x 670,1 x 92,0 mm 40,7 x 26,4 x 3,7 inches
Gewicht	inclusief steun	13,4 kg / 29,6 lbs	18,8 kg / 41,5 lbs	23,6 kg / 52,1 lbs
	exclusief steun	11,9 kg / 26,3 lbs	16,2 kg / 35,7 lbs	21,0 kg / 46,3 lbs
Netspanning Energieverbruik		AC100-240V~ 50/60Hz 1,5A 150W	AC100-240V~ 50/60Hz 1,8A 180W	AC100-240V~ 50/60Hz 2,3A 230W
Televisiesysteem Zenderbereik Externe antenne-impedantie		PAL/SECAM B/G/D/K, PAL I/II, SECAM L/L' VHF: E2 ~ E12, UHF: E21 ~ E69, CATV: S1 ~ S20, HYPER: S21 ~ S47 75 Ω		
Omgevingsvereisten	Bedrijfstemperatuur Bedrijfsvochtigheidsgraad	0 ~ 40°C / 32 ~ 104°F Minder dan 80%		
	Opslagtemperatuur Opslagvochtigheidsgraad	-20 ~ 60°C / -4 ~ 140°F Minder dan 85%		

■ De specificaties die hierboven worden vermeld, kunnen voor een verbetering van de kwaliteit zonder voorafgaande kennisgeving worden gewijzigd.

APPENDIX

MODELLEN		32LG5***	37LG50**	42LG50**
		32LG5000-ZA 32LG5010-ZD 32LG5020-ZB 32LG5030-ZE 32LG5600-ZB	37LG5000-ZA 37LG5010-ZD 37LG5020-ZB 37LG5030-ZE	42LG5000-ZA 42LG5010-ZD 42LG5020-ZB 42LG5030-ZE
Afmetingen (breedte x hoogte x diepte)	inclusief steun	813,8 x 598,8 x 231,9 mm 32,1 x 23,6 x 9,2 inches	936,4 x 685,4 x 293,4 mm 36,9 x 27,0 x 11,6 inches	1032,0 x 894,8 x 293,8 mm 40,7 x 35,3 x 11,6 inches
	exclusief steun	813,8 x 540,4 x 95,5 mm 32,1 x 21,3 x 3,8 inches	936,4 x 612,8 x 88,0 mm 36,9 x 24,2 x 3,5 inches	1032,0 x 662,3 x 89,0 mm 40,7 x 26,1 x 3,5 inches
Gewicht	inclusief steun	14,1 kg / 31,1 lbs	18,3 kg / 40,4 lbs	26,2 kg / 57,8 lbs
	exclusief steun	12,6 kg / 27,8 lbs	15,6 kg / 34,4 lbs	23,5 kg / 51,8 lbs
Netspanning Energieverbruik		AC100-240V~ 50/60Hz 1,5A 1,8A (32LG5600) 150W 180W (32LG5600)	AC100-240V~ 50/60Hz 1,8A 180W	AC100-240V~ 50/60Hz 2,3A 230W
MODELLEN		32LG5***	47LG50**	52LG50**
		32LG5700-ZF	47LG5000-ZA 47LG5010-ZD 47LG5020-ZB 47LG5030-ZE	52LG5000-ZA 52LG5010-ZD 52LG5020-ZB 52LG5030-ZE
Afmetingen (breedte x hoogte x diepte)	inclusief steun	813,8 x 599,3 x 294,0 mm 32,1 x 23,6 x 11,6 inches	1156,2 x 813,1 x 342,9 mm 45,6 x 32,0 x 13,5 inches	1291,7 x 892,17 x 342,9 mm 50,9 x 35,2 x 13,5 inches
	exclusief steun	813,8 x 540,4 x 95,5 mm 32,1 x 21,3 x 3,8 inches	1156,2 x 739,2 x 103,0 mm 45,6 x 29,1 x 4,1 inches	1291,7 x 817,0 x 115,3 mm 50,9 x 32,2 x 4,6 inches
Gewicht	inclusief steun	14,1 kg / 31,1 lbs	29,2 kg / 64,4 lbs	39,5 kg / 87,1 lbs
	exclusief steun	12,6 kg / 27,8 lbs	24,6 kg / 54,3 lbs	34,9 kg / 77,0 lbs
Netspanning Energieverbruik		AC100-240V~ 50/60Hz 1,8A 180W	AC100-240V~ 50/60Hz 3,0A 300W	AC100-240V~ 50/60Hz 3,3A 330W
Televisiesysteem Zenderbereik Externe antenne-impedantie		PAL/SECAM B/G/D/K, PAL I/II, SECAM L/L' VHF: E2 ~ E12, UHF: E21 ~ E69, CATV: S1 ~ S20, HYPER: S21 ~ S47 75 Ω		
Omgevingsvereisten	Bedrijfstemperatuur	0 ~ 40°C / 32 ~ 104°F		
	Bedrijfsvochtigheidsgraad	Minder dan 80%		
	Opslagtemperatuur	-20 ~ 60°C / -4 ~ 140°F		
	Opslagvochtigheidsgraad	Minder dan 85%		

- De specificaties die hierboven worden vermeld, kunnen voor een verbetering van de kwaliteit zonder voorafgaande kennisgeving worden gewijzigd.

AFSTANDSBEDIENING PROGRAMMEREN

(Alleen 19/22/26/32/37/42LG30**, 32/37/42LG20**, 32/37/42/47/52LG5***)

De afstandsbediening is van een universeel type. Het kan voor de meeste op afstand bedienbare apparaten van andere fabrikanten worden geprogrammeerd.

Let op: de afstandsbediening is mogelijk niet voor alle modellen van andere merken geschikt.

Afstandsbedieningscode programmeren

- 1 Test de afstandsbediening.
Om te ontdekken of uw afstandsbediening nog andere onderdelen bestuurt zonder programmering, schakelt u een onderdeel, zoals een **STB**, in en drukt u op de overeenkomende modusknop (zoals **STB**) op de afstandsbediening, terwijl u richt op het onderdeel. Test de **POWER** en **P** \wedge \vee knoppen om te zien of het onderdeel correct reageert. Als dit niet het geval is, moet de afstandsbediening worden geprogrammeerd om het apparaat te bedienen.
- 2 Schakel het apparaat in dat moet worden geprogrammeerd en druk vervolgens op de afstandsbediening op de overeenkomende knop voor de stand (zoals **STB**). De knop van het gewenste apparaat op de afstandsbediening gaat branden.
- 3 Druk tegelijkertijd op de knoppen **MENU** en **MUTE** (dempen). De afstandsbediening kan nu worden geprogrammeerd.
- 4 Voer een codenummer in met de cijfertoetsen van de afstandsbediening.
Welke code u voor een apparaat moet programmeren, vindt u op de volgende pagina's. Als de code correct is, wordt het apparaat uitgeschakeld.
- 5 Druk op de knop **MENU** om de code op te slaan.
- 6 Test de functies van de afstandsbediening om te controleren of het apparaat correct reageert. Herhaal de procedure anders vanaf stap 2.

APPENDIX

HDSTB

Merk	Codes	Merk	Codes	Merk	Codes
ALPHASTAR DSR	123	HOUSTON TRACKER	033 037 039 051	PROSAT	072
AMPLICA	050		057 104	RCA	066 106
BIRDVIEW	051 126 129	HUGHES	068	REALISTIC	043 074
CHANNEL MASTER	013 014 015 018	JANIEL	060 147	SAMSUNG	123
	036 055	JERROLD	061	SATELLITE SERVICE CO	028 035 047 057
CHAPARRAL	008 009 012 077	KATHREIN	108		085
CITOH	054	LEGEND	057	SCIENTIFIC ATLANTA	032 138
CURTIS MATHES	050 145	LG	001	SONY	103
DRAKE	005 006 007 010	LUTRON	132	STARCAST	041
	011 052 112 116	LUXOR	062 144	SUPER GUIDE	020 124 125
	141	MACOM	010 059 063 064	TEECOM	023 026 075 087
DX ANTENNA	024 046 056 076		065		088 090 107 130
ECHOSTAR	038 040 057 058	MEMOREX	057		137
	093 094 095 096	NEXTWAVE	028 124 125	TOSHIBA	002 127
	097 098 099 100	NORSAT	069 070	UNIDEN	016 025 042 043
	122	PACE SKY SATELLITE	143		044 045 048 049
ELECTRO HOME	089	PANASONIC	060 142		078 079 080 086
EUROPLUS	114	PANSAT	121		10 135 136
FUJITSU	017 021 022 027	PERSONAL CABLE	117	VIEWSTAR	115
	133 134	PHILIPS	071	WINEGARD	128 146
GENERAL INSTRUMENT	003 004 016 029	PICO	105	ZENITH	081 082 083 084
	031 059 101	PRESIDENT	019 102		091 120
HITACHI	139 140	PRIMESTAR	030 110 111		

IR-CODES

1. Aansluitingen

- Sluit de afstandsbediening met draad aan op de poort voor de afstandsbediening van de tv.

2. IR-codes afstandsbediening

Golfvorm uitgang

Enkele puls, gemoduleerd met 37,917 KHz-sigitaal bij 455 KHz

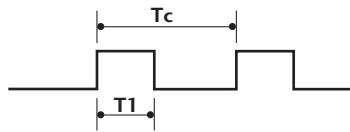

Draagfrequentie
 $FCAR = 1/T_C = f_{OSC}/12$
 Duty ratio = $T_1/T_C = 1/3$

Frameconfiguratie

1 e frame

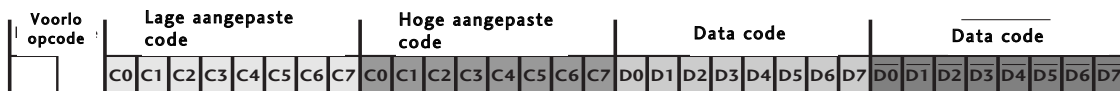

Frame herhalen

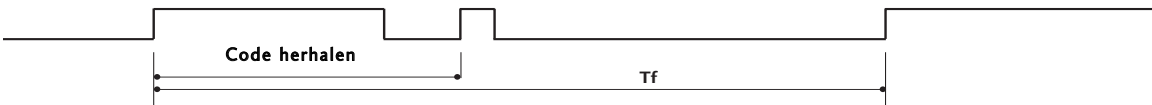

Voorloopcode

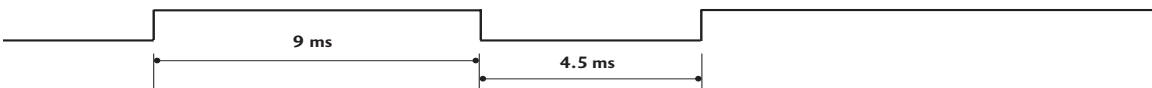

Code herhalen

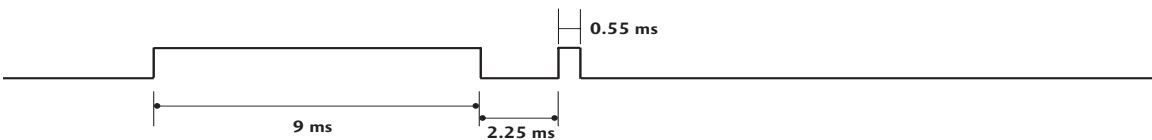

Bitschrijving



Frame-interval: Tf

Zolang een toets wordt ingedrukt, wordt de golfvorm verzonden.

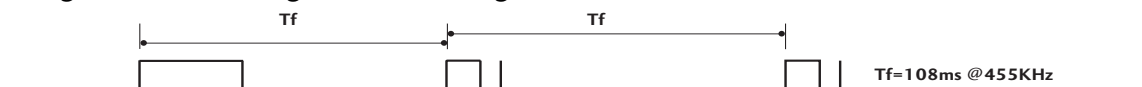

$T_f = 108ms @ 455KHz$

APPENDIX

Code (Hexa)	Functie	Opmerking
08	POWER	Knop afstandsbediening (Stroom aan/uit)
0B	INPUT	Knop afstandsbediening
f0	TV/RADIO	Knop afstandsbediening
45	Q.MENU	Knop afstandsbediening
43	MENU	Knop afstandsbediening
AB	GUIDE	Knop afstandsbediening
07	links (< of ◀)	Knop afstandsbediening
06	rechts (> of ▶)	Knop afstandsbediening
40	omhoog (^ of ▲)	Knop afstandsbediening
41	omlaag (v of ▼)	Knop afstandsbediening
44	OK(⊙)	Knop afstandsbediening
28	RETURN	Knop afstandsbediening
AA	INFO ⓘ	Knop afstandsbediening
30	AV MODE	Knop afstandsbediening
02	VOL + (of ◁+)	Knop afstandsbediening
03	VOL - (of ▷-)	Knop afstandsbediening
00	P ^ (of (PR + of P +))	Knop afstandsbediening
01	P v (of (PR - of P -))	Knop afstandsbediening
1E	FAV	Knop afstandsbediening
09	MUTE	Knop afstandsbediening
10 ~19	Nummertoes 0~9	Knop afstandsbediening
53	LIST	Knop afstandsbediening
1A	Q.VIEW	Knop afstandsbediening
72	ROOD	Knop afstandsbediening
71	GROEN	Knop afstandsbediening
63	GEEL	Knop afstandsbediening
61	BLAUW	Knop afstandsbediening
20	TEXT	Knop afstandsbediening
21	T.Option	Knop afstandsbediening
39	SUBTITLE	Knop afstandsbediening
BD	●(Record)	Knop afstandsbediening
7E	SIMPLINK	Knop afstandsbediening
79	RATIO	Knop afstandsbediening
0A	I/II	Knop afstandsbediening
0E	SLEEP	Knop afstandsbediening
26	TIME	Knop afstandsbediening
2A	REVEAL	Knop afstandsbediening
50	TV D/A	Knop afstandsbediening
62	UPDATE	Knop afstandsbediening
65	HOLD	Knop afstandsbediening
70	INDEX	Knop afstandsbediening

SETUP EXTERN BESTURINGSSYSTEEM

Setup RS-232C

Verbind de RS-232C-ingang met een extern besturingssysteem (zoals een computer of een A/V-besturingssysteem) om de functies van de tv extern te besturen.

Verbind de seriële poort van het besturingssysteem met de RS-232C-ingang op het achterpaneel van de tv.

Opmerking: De RS-232C-verbindingkabel wordt niet geleverd bij de tv.

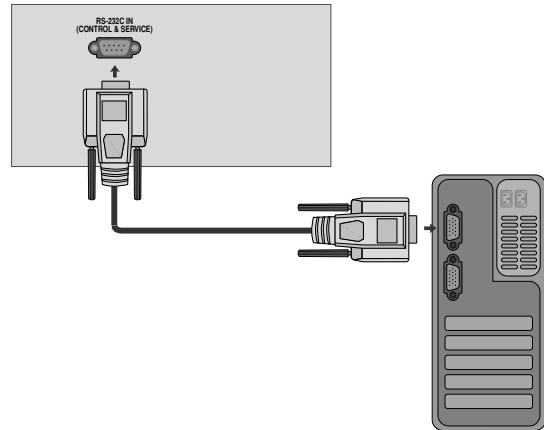

Type verbinding; mannelijke D-Sub 9-plug

Nr.	Naam plug
1	Geen verbinding
2	RXD (Data ontvangen)
3	TXD (Data versturen)
4	DTR (DTE kant klaar)
5	GND
6	DSR (DCE kant klaar)
7	RTS (Klaar om te versturen)
8	CTS (Klaarmaken om te versturen)
9	Geen verbinding

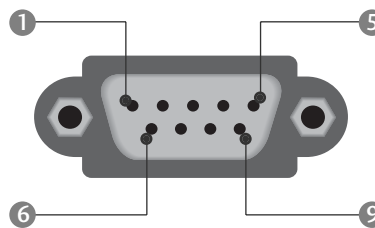

RS-232C-configuraties

Configuraties met 7 draden (Standaard RS-232C-kabel)

	PC	TV	
RXD	2	3	TXD
TXD	3	2	RXD
GND	5	5	GND
DTR	4	6	DSR
DSR	6	4	DTR
RTS	7	8	CTS
CTS	8	7	RTS

D-Sub 9 D-Sub 9

Configuraties met 3 draden (Niet-standaard)

	PC	TV	
RXD	2	3	TXD
TXD	3	2	RXD
GND	5	5	GND
DTR	4	6	DTR
DSR	6	4	DSR
RTS	7	7	RTS
CTS	8	8	CTS

D-Sub 9 D-Sub 9

APPENDIX

Instellen ID

Met deze functie kunt u een ID-nummer voor een monitor opgeven.

Zie 'Bestaande gegevenstoewijzing 1'. Zie pagina 114.

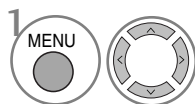
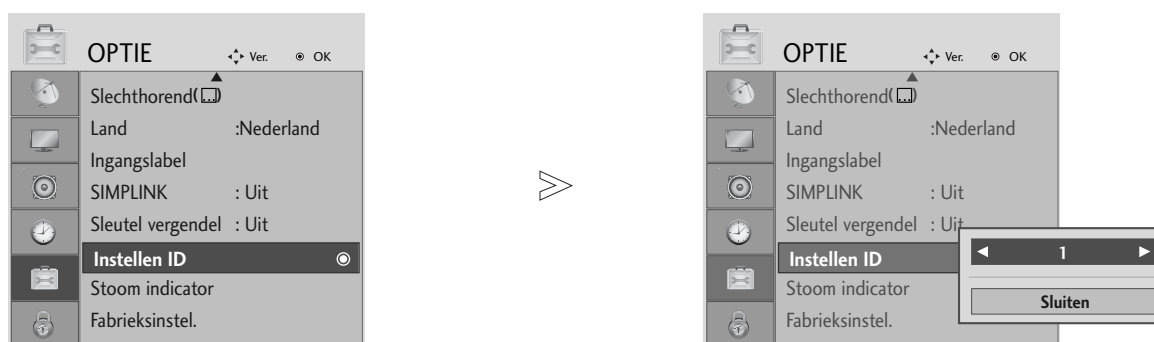

1 **OPTIE** selecteren.

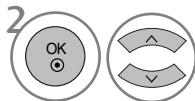

2 **Instellen ID** selecteren.

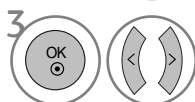

3 Stel Adjust ID in om het gewenste herkeningsnummer voor uw tv te kiezen. U kunt voor deze optie een nummer kiezen vanaf 1 t/m 99.

- Druk op de knop RETURN om terug te gaan naar het vorige menuscherm.

Parameters communicatie

- Baudratio: 9600 bps (UART)
- Lengte data: 8 bits
- Pariteit: Geen
- Stopbit: 1 bit
- Communicatiecode: ASCII-code
- Gebruik een gekruiste (omgekeerde) kabel.

Commando referentielijst

	COMMANDO 1	COMMANDO 2	DATA (Hexa)
01. Stroomvoorziening	k	a	00 ~ 01
02. Beeldverhouding	k	c	Zie pagina 112
03. Beeld dempen	k	d	00 ~ 01
04. Volume dempen	k	e	00 ~ 01
05. Volume regelen	k	f	00 ~ 64
06. Contrast	k	g	00 ~ 64
07. Helderheid	k	h	00 ~ 64
08. Kleur	k	i	00 ~ 64
09. Tint	k	j	00 ~ 64
10. Scherppte	k	k	00 ~ 64
11. OSD selecteren	k	l	00 ~ 01
12. Vergrendelingsmodus afstandsbediening	k	m	00 ~ 01
13. Balans	k	t	00 ~ 64
14. Kleurtemperatuur	k	u	00 ~ 02
15. Afwijkende status	k	z	00 ~ a
16. ISM-methode	j	p	Zie pagina 114
17. Energiebesparing	j	q	00 ~ 04
18. Autom. configuratie	j	u	01
19. Equalizer	j	v	Zie pagina 114
20. Afstemcommando	m	a	Zie pagina 114
21. Kanaal Toevoegen/Overslaan	m	b	00 ~ 01
22. Sleutel	m	c	Sleutelcode
23. Regeling achtergrondverlichting	m	g	00 ~ 64
24. Ingangskeuze (Hoofd)	x	b	Zie pagina 115

* Bij het instellen van de 15 ~ 24 wordt er geen menu weergegeven op het scherm.

Protocol versturen / ontvangen

Versturen

```
[Command1][Command2][ ][Set ID][ ][Data][Cr]
```

- * [Command 1] : Eerste commando (j, k, m of x)
- * [Command 2] : Tweede commando
- * [Set ID] : U kunt het ingestelde ID aanpassen om een gewenst scherm ID-nummer te kiezen in het speciale menu. De aanpassingsratio gaat van 1 tot 99. Wanneer Set ID '0' wordt geselecteerd, wordt elke verbonden tv bestuurd. Het ingestelde ID wordt weergegeven met een decimaal (1~99) in het menu en met een hexadecimaal (0x0~0x63) in het protocol voor versturen en ontvangen.
- * [DATA] : om commandogegevens te versturen. 'FF'-gegevens versturen om de status van het commando te lezen.
- * [Cr] : carriage return. ASCII code '0x0D'
- [] : ASCII-code 'spatie (0x20)'

OK Acknowledgement

```
[Command2][ ][Set ID][ ][OK][Data][x]
```

- * De monitor verzendt ACK (acknowledgement of kennisgeving) gebaseerd op dit formaat, wanneer hij normale data ontvangt. Als op dit ogenblik de data in de dataleesmodus staan, geeft hij de huidige datastatus weer. Als de data in dataschrijfmodus staan, stuurt hij de data van de pc terug.

Error Acknowledgement

```
[Command2][ ][Set ID][ ][NG][Data][x]
```

- * De monitor verzendt ACK (acknowledgement of kennisgeving) gebaseerd op dit formaat, wanneer hij abnormale data ontvangt van niet-gebruikbare functies of communicatiefouten.

APPENDIX

01. Stroomvoorziening (Commando : k a)

- Om de Power Aan / Uit van de tv te bedienen.

Transmissie

[k][a][][Set ID][][Data][Cr]

Data 00 : Power Uit 01 : Power Aan

Ack

[a][][Set ID][][OK/NG][Data][x]

- Om Power Aan / Uit weer te geven.

Transmissie

[k][a][][Set ID][][FF][Cr]

Ack

[a][][Set ID][][OK/NG][Data][x]

- * Op dezelfde wijze geeft Bevestigingsgegevensfeedback de status van elke functie weer, als andere functies FF-gegevens in deze indeling overbrengen.

02. Beeldverhouding (Commando: k c)

- Om het formaat van het scherm aan te passen. (Formaat groot beeld) U kunt de gewenste beeldverhouding ook instellen met behulp van de functie Aspect Ratio (Beeldverhouding) in het Q.MENU of het BEELD-menu.

Transmissie

[k][c][][Set ID][][Data][Cr]

Data 01 : Normaal scherm (4:3) 05 : Zoom2
02 : Breed scherm (16:9) 06 : Origineel
04 : Zoom1 07 : 14:9
09 : Scannen

Ack

[c][][Set ID][][OK/NG][Data][x]

- * Met de PC-of Component-ingang selecteert u beeldschermverhouding 16:9 of 4:3.
- * In de modus HDMI/Component (meer dan 720p) is Scannen beschikbaar.
- * U kunt "Original" alleen bij digitale teletekst (MHEG-5) in Groot-Brittannië selecteren.

03. Scherm stil (Commando: k d)

- Om scherm stil aan / uit te selecteren.

Transmissie

[k][d][][Set ID][][Data][Cr]

Data 00 : Scherm stil uit (Beeld aan)
01 : Scherm stil aan (Beeld uit)

Ack

[d][][Set ID][][OK/NG][Data][x]

04. Volume stil (Commando: k e)

- Om het volume stil aan / uit te bedienen.
U kunt de stilfunctie ook gebruiken via de MUTE-(STIL) knop op de afstandsbediening.

Transmissie

[k][e][][Set ID][][Data][Cr]

Data 00 : Volume stil uit (Volume aan)
01 : Volume stil aan (Volume uit)

Ack

[e][][Set ID][][OK/NG][Data][x]

05. Bediening volume (Commando: k f)

- Om het volume aan te passen.
U kunt het volume ook aanpassen met de volume-knoppen op de afstandsbediening.

Transmissie

[k][f][][Set ID][][Data][Cr]

Data Min : 00 ~ Max : 64

- * Raadpleeg 'Bestaande gegevenstoewijzing 1'. Zie pagina 114.

Ack

[f][][Set ID][][OK/NG][Data][x]

06. Contrast (Commando: k g)

- Om het contrast van het scherm aan te passen.
U kunt het contrast ook aanpassen in het menu Beeld.

Transmissie

[k][g][][Set ID][][Data][Cr]

Data Min : 00 ~ Max : 64

- * Raadpleeg 'Bestaande gegevenstoewijzing 1'. Zie pagina 114.

Ack

[g][][Set ID][][OK/NG][Data][x]

07. Licht (Commando: k h)

- Om het licht van het scherm aan te passen.
U kunt het licht ook aanpassen in het menu BEELD.

Transmissie

[k][h][][Set ID][][Data][Cr]

Data Min : 00 ~ Max : 64

- * Raadpleeg 'Bestaande gegevenstoewijzing 1'. Zie pagina 114.

Ack

[h][][Set ID][][OK/NG][Data][x]

08. Kleur (Commando: k i)

- De kleur van het scherm aanpassen.
U kunt de kleur ook aanpassen in het menu BEELD.

Transmissie

[k][i][][Set ID][][Data][Cr]

Data Min : 00 ~ Max : 64

- * Raadpleeg 'Bestaande gegevenstoewijzing 1'. Zie pagina 114.

Ack

[i][][Set ID][][OK/NG][Data][x]

10. Tint (Commando: k j)

- Om de tint van het scherm aan te passen.
U kunt de tint ook aanpassen in het menu BEELD.

Transmissie

[k][j][][Set ID][][Data][Cr]

Data Rood : 00 ~ Groen : 64

* Raadpleeg 'Bestaande gegevenstoewijzing 1'.Zie pagina 114.

Ack

[j][][Set ID][][OK/NG][Data][x]

10. Scherppte (Commando: k k)

- Om de scherppte van het scherm aan te passen.
U kunt de scherppte ook aanpassen in het menu BEELD.

Transmissie

[k][k][][Set ID][][Data][Cr]

Data Min : 00 ~ Max : 64

* Raadpleeg 'Bestaande gegevenstoewijzing 1'.Zie pagina 114.

Ack

[k][][Set ID][][OK/NG][Data][x]

11. Selecteer OSD (Commando: k l)

- Hiermee schakelt u het OSD (Schermmenu)in of uit bij bediening op afstand.

Transmissie

[k][l][][Set ID][][Data][Cr]

Data 00 : OSD uit 01 : OSD aan

Ack

[l][][Set ID][][OK/NG][Data][x]

12. Vergrendelingsmodus afstandsbediening (Commando: k m)

- Hiermee vergrendelt u de afstandsbediening en de bediening op het voorpaneel van de tv.

Transmissie

[k][m][][Set ID][][Data][Cr]

Data 00 : Vergrendeling uit 01 : Vergrendeling aan

Ack

[m][][Set ID][][OK/NG][Data][x]

* Gebruik deze modus als u geen afstandsbediening gebruikt. Wanneer de stekker uit het stopcontact wordt gehaald, wordt de externe bedieningsvergrendeling vrijgegeven.

13. Balans (Commando: k t)

- Hiermee past u de balans aan.
U kunt de balans ook aanpassen in het menu AUDIO.

Transmissie

[k][t][][Set ID][][Data][Cr]

Data Min : 00 ~ Max : 64

* Raadpleeg 'Bestaande gegevenstoewijzing 1'.Zie pagina 114.

Ack

[t][][Set ID][][OK/NG][Data][x]

14. Kleurtemperatuur (Commando: k u)

- Hiermee past u de kleurtemperatuur aan.U kunt de Kleurtemperatuur ook aanpassen in het menu BEELD.

Transmissie

[k][u][][Set ID][][Data][Cr]

Data 00: Medium 01:Koel 02: Warm

Ack

[u][][Set ID][][OK/NG][Data][x]

15. Afwijkende status (Commando: k z)

- Hiermee herkent u een afwijkende status.

Transmissie

[k][z][][Set ID][][FF][][Cr]

Gegevens FF:Lezen

Ack

[z][][Set ID][][OK/NG][Data][x]

Data 00: Normaal (Voeding aan en signaal aanwezig)

01: Geen signaal (Voeding aan)

02: Schakel de tv uit via de afstandsbediening

03: Schakel de tv uit via de functie Sleep timer

04: Schakel de tv uit via RS-232-functie

05: 5V uit

06: Wisselstroom uit

07: Schakel de tv uit via de functie Fan Alarm (Ventilatoralarm)

08: Schakel de tv uit via de functie Off time (Tijd uit)

09: Schakel de tv uit via de functie Auto Sleep (Automatische slaapstand)

a: Tv uitschakelen met AV-board detect.

*Deze functie is "alleen-lezen".

APPENDIX

16. ISM-methode (Alleen bij plasma-tv) (Commando: j p)

► Hiermee regelt u de ISM-methode. U kunt de ISM-methode ook instellen in het menu OPTIE.

Transmissie

[j][p][][Set ID][][Data][Cr]

Data 01: Inversie
02: Orbiter
04: White wash
08: Normaal

Ack

[p][][Set ID][][OK/NG][Data][x]

17. Energiebesparing (Alleen bij plasma-tv) (Commando: j q)

► Hiermee vermindert u het energieverbruik van de monitor. U kunt Low Power (Lage spanning) ook instellen in het menu OPTIE.

Transmissie

[j][q][][Set ID][][Data][Cr]

Data Min : 00 ~ Max : 04
(*overzenden via hexadecimale code)

Ack

[q][][Set ID][][OK/NG][Data][x]

18. Autom. configuratie (Commando: j u)

► Hiermee kunt u de beeldpositie aanpassen en beeldtrilling automatisch minimaliseren. Alleen in de modus RGB (PC).

Transmissie

[j][u][][Set ID][][Data][Cr]

Data 01: Instellen

Ack

[u][][Set ID][][OK/NG][Data][x]

*Bestaande gegevenstoewijzing 1

00 : Stap 0
⋮
A : Stap 10 (Set ID 10)
⋮
F : Stap 15 (Set ID 15)
10 : Stap 16 (Set ID 16)
⋮
64 : Stap 100
⋮
6E : Stap 110
⋮
73 : Stap 115
74 : Stap 116
⋮
C7 : Stap 199
⋮
FE : Stap 254
FF : Stap 255

*Bestaande gegevenstoewijzing 2

00 : -40
01 : -39
02 : -38
⋮
28 : 0
⋮
4E : +38
4F : +39
50 : +40

19. Equalizer (Commando: j v)

► Voor het instellen van de equalizer.

Transmissie

[j][v][][Set ID][][Data][Cr]

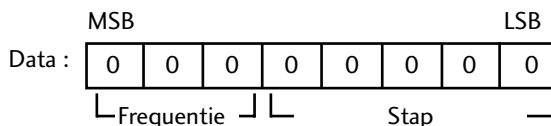

Frequentie: 0 120Hz
1 200Hz
2 500Hz
3 1.2kHz
4 3kHz
5 7.5kHz
6 12kHz

Stap (Frequentie gegevens):
Zie 'Real data mapping 3'. Zie bladzijde 115.
Ack

[v][][Set ID][][OK/NG][Data][x]

* Expressie van equalizeropdracht

7	6	5	4	3	2	1	0	Frequentie
0	0	0						120Hz
0	0	1						200Hz
0	1	0						500Hz
0	1	1						1.2KHz
1	0	0						3KHz
1	0	1						7.5KHz
1	1	0						12KHz

7	6	5	Stap				OSD-waarde	
			4	3	2	1		0
			0	0	0	0	0	-24
		
			0	1	1	1	1	0
		
			1	1	1	1	1	24

Bijv) Indien u de frequentie 500Hz en -20 waarde op het menu OSD wilt instellen.
Zie 'Real data mapping 3' en zoek Stapwaarde voor -20.
010 (500Hz) 00011 (Stap 3) => 01000011 => 43
(Hexadecimaal): [j][v][][Set ID][][43][Cr]

* 3 bits Frequentie en 5 bits Stap zorgt voor 8 bits (1 byte). Wijzig 8 bits naar de Hexadecimale code.

20. Afstemcommando (Commando: m a)

- Het kanaal afstemmen op het volgende fysieke getal.

Transmissie

[m][a][][Set ID][][Data0][][Data1][][Data2][Cr]

Data 00 : gegevens uit het hoge kanaal

Data 01 : gegevens uit het lage kanaal

ex. No. 47 -> 00 2F (2FH)

No. 394 -> 01 88 (188H),

DTV No. 0 -> Maakt niet uit

Data 02 0x00 : ATV, 0x10 : DTV, 0x20 : Radio

Kanaalgegevensbereik

Analoog - Min: 00 ~ Max: 63 (0~99)

Digitaal - Min: 00 ~ Max: 3E7 (0~999)

Ack

[a][][Set ID][][OK/NG][Data][x]

Data Min: 00 ~ Max: 7DH

21. Kanaal Toevoegen/Overslaan (Commando: m b)

- Voor het instellen van de status overslaan voor het huidige Programma.

Transmissie

[m][b][][Set ID][][Data][Cr]

Data 00 : Overslaan 01 : Toevoegen

Ack

[b][][Set ID][][OK/NG][Data][x]

22. Sleutel (Commando: m c)

- Hiermee verzendt u de sleutelcode voor de IR-afstandsbediening.

Transmissie

[m][c][][Set ID][][Data][Cr]

Data:Sleutelcode - Zie pagina 108.

Ack

[c][][Set ID][][OK/NG][Data][x]

23. Regeling achtergrondverlichting (Commando: m g) (Alleen bij lcd-tv)

- Voor de regeling van de achtergrondverlichting.

Transmissie

[m][g][][Set ID][][Data][Cr]

Data Min: 00 ~ Max: 64

(* verzonden met hexadecimale code)

Ack

[g][][Set ID][][OK/NG][Data][x]

24. Ingangskeuze (Commando: x b) (Ingang hoofdbeeld)

- Hiermee selecteert u de ingangsbron voor het hoofdbeeld.

Transmissie

[x][b][][Set ID][][Data][Cr]

Data Structuur

MSB				LSB			
0	0	0	0	0	0	0	0
└ Externe ingang ┘				└ Ingangnummer ┘			

Externe ingang				Data
0	0	0	0	DTV
0	0	0	1	Analogue
0	0	1	0	AV
0	1	0	0	Component
0	1	1	0	RGB
1	0	0	1	HDMI

Ingangnummer				Data
0	0	0	0	Ingang1
0	0	0	1	Ingang2
0	0	1	0	Ingang3

Ack

[b][][Set ID][][OK/NG][Data][x]

* Bestaande gegevenstoewijzing 3 (Equalizer)

Stap	: OSD	Stap	: OSD
00	: -24	16	: 1
01	: -23	17	: 3
02	: -21	18	: 4
03	: -20	19	: 6
04	: -18	20	: 7
05	: -16	21	: 9
06	: -15	22	: 10
07	: -13	23	: 12
08	: -12	24	: 13
09	: -10	25	: 15
10	: -8	26	: 16
11	: -7	27	: 18
12	: -5	28	: 19
13	: -4	29	: 21
14	: -2	30	: 22
15	: 0	31	: 24

LG Electronics Inc.