



Εγχειρίδιο Χρήσης και Φροντίδας

LG Στεγνωτήριο

RC8011A / RC8011B / RC8011C
RC8011A1 / RC8011B1 / RC8011C1

Παρακαλούμε διαβάστε προσεκτικά τις οδηγίες χρήσης πριν τη χρήση.

Κρατήστε τις για μελλοντική χρήση.

Καταγράψτε την ονομασία μοντέλου και το σειριακό αριθμό του προϊόντος σας.

Να έχετε τις λεπτομέρειες αυτές κοντά σας όταν καλέσετε την εξυπηρέτηση πελατών.

Χαρακτηριστικά



● Κάδος Μεγάλης Χωρητικότητας

Το στεγνωτήριο LG έχει χωρητικότητα 8kg που αποτελεί αρκετά μεγάλη χωρητικότητα.

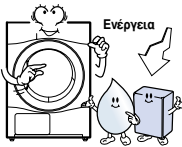

● Κατανάλωση Χαμηλής Ενέργειας

Εξοικονομείται ενέργεια με το μηχανολογικό σχέδιο συστήματος στεγνωτηρίου προηγμένης τεχνολογίας και με το βελτιστοποιημένο έλεγχο θέρμανσης. Πρόκειται για πραγματική εξοικονόμηση χρημάτων.

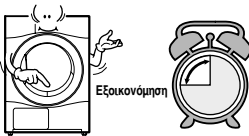

● Μειωμένος χρόνος στεγνώματος

Ο χρόνος στεγνώματος έχει ελαττωθεί από τον αποτελεσματικό μηχανισμό ροής αέρα και τον προηγμένο θερμαντήρα.

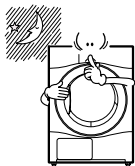

● Καινοτομική απόδοση θορύβου

Ο θόρυβος μειώνεται από την τεχνολογία στυψίματος & απορρόφησης θορύβου.

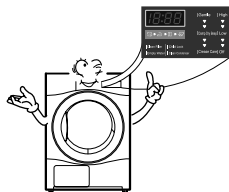

● Ευκολία στη Χρήση

Ευρεία οθόνη LED με χρήση ηλεκτρικού ελέγχου.

Περιεχόμενα

| | |
|---|----|
| Οδηγίες Ασφαλείας | 3 |
| Οδηγίες Εγκατάστασης | 6 |
| Εμφάνιση & Σχεδιασμός | 9 |
| Λειτουργία Στεγνωτηρίου | 10 |
| Πρόσθετες Λειτουργίες | 13 |
| Φροντίζοντας το Στεγνωτήριο | 15 |
| Επιπλέον Συμβουλές για Έξυπνη Χρήση | 18 |
| Οδηγίες Αντιμετώπισης Προβλημάτων | 20 |
| Τεχνικά Δεδομένα | 22 |
| Εγγύηση | 23 |

Οδηγίες Ασφαλείας

Για να μειώσετε οποιοδήποτε κίνδυνο ηλεκτροπληξίας, πυρκαγιάς ή άλλου προσωπικού τραυματισμού ή τραυματισμό ιδιοκτησίας κατά τη χρήση του στεγνωτηρίου, παρακαλούμε ακολουθήστε τις βασικές οδηγίες ασφαλείας.

⚠ ΠΡΟΕΙΔΟΠΟΙΗΣΗ

Μπορεί να προκληθεί σοβαρός τραυματισμός ή θάνατος όταν δεν τηρείτε τους παρακάτω κανόνες.

⊘ Μη επιτρεπόμενες ενέργειες.

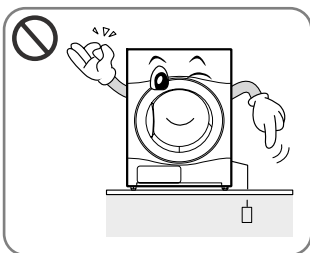

- Πριν συνδέσετε το ηλεκτρικό καλώδιο, βεβαιωθείτε ότι το καλώδιο είναι γειωμένο και συνδεδεμένο με το διακόπτη ασφαλείας.

.....
Η μη ύπαρξη γείωσης μπορεί να προκαλέσει βλάβη ή ηλεκτροπληξία.

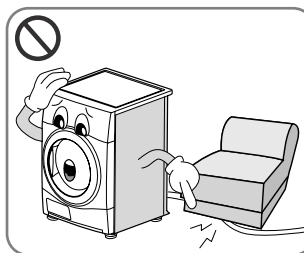

- Μην φθείρετε το καλώδιο τροφοδοσίας ή τοποθετείτε βαριά αντικείμενα πάνω στο καλώδιο.

.....
Το φθαρμένο καλώδιο τροφοδοσίας μπορεί να προκαλέσει πυρκαγιά ή ηλεκτροπληξία.

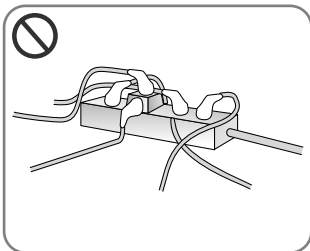

- Μη συνδέετε το καλώδιο μαζί με άλλες ηλεκτρικές συσκευές. Μη χρησιμοποιείτε καλώδιο επέκτασης.

.....
Η υπερβολική θέρμανση της συσκευής μπορεί να προκαλέσει πυρκαγιά.

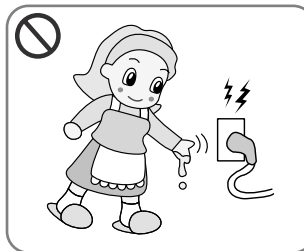

- Μην πιάνετε το καλώδιο τροφοδοσίας ή το διακόπτη με βρεγμένα χέρια.

.....
Μπορεί να προκληθεί ηλεκτροπληξία.

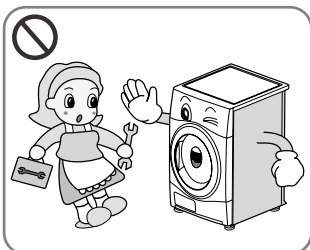

- Κατά την εγκατάσταση του στεγνωτηρίου μην αποσυνδέετε την άνω βάση.

.....
Μπορεί να προκληθούν βλάβες, πυρκαγιά ή ηλεκτροπληξία.

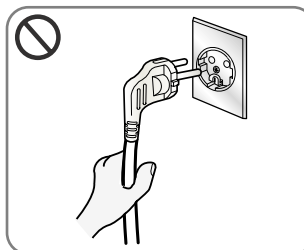

- Αποσυνδέστε το καλώδιο τροφοδοσίας πιάνοντας την πρίζα όχι το καλώδιο.

.....
Μπορεί να κοπούν καλώδια το οποίο έχει ως αποτέλεσμα τη θέρμανση της συσκευής ή πυρκαγιά.

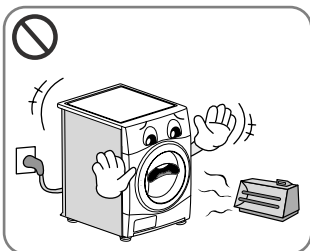

- Κρατήστε το στεγνωτήριο μακριά από ηλεκτρική θερμάστρα, κερύ και οποιοδήποτε εύφλεκτα υλικά.

.....
Μπορεί να λιώσουν κάποια μέρη ή να προκληθεί πυρκαγιά.

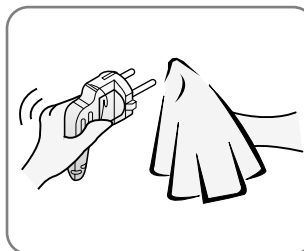

- Σκουπίστε τη βρωμιά και τους λεκέδες γύρω από το καλώδιο τροφοδοσίας και εισάγετε το στην πρίζα στον τοίχο.

.....
Οι βρωμιές γύρω του και η λάθος σύνδεση του μπορεί να προκαλέσουν πυρκαγιά.

Οδηγίες Ασφαλείας

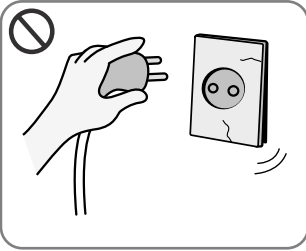

• Μη χρησιμοποιείτε φθαρμένο καλώδιο τροφοδοσίας, πρίζα και υποδοχή.

Μπορεί να προκληθεί πυρκαγιά ή ηλεκτροπληξία.

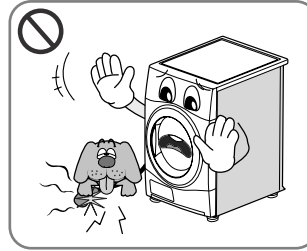

• Αποτρέψτε το δάγκωμα του στεγνωτηρίου από κατοικίδια ζώα.

Τα κατοικίδια ζώα μπορεί να πεθάνουν από ηλεκτροπληξία ή μπορεί να φθαρεί η συσκευή.

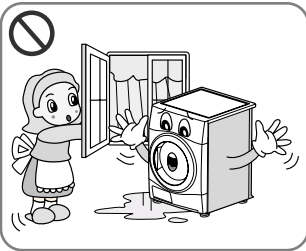

• Μην εγκαθιστάτε ή αποθηκεύετε το στεγνωτήριο σε μέρος όπου εκτίθεται στον καιρό.

Μπορεί να προκληθεί ηλεκτροπληξία, πυρκαγιά, βλάβη ή παραμόρφωση.

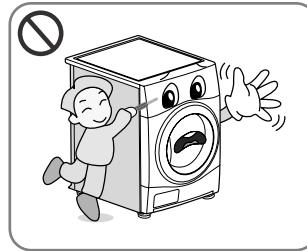

• Μην πιέζετε το κουμπί με αιχμηρά αντικείμενα όπως ένα κατσαβίδι ή μία ακίδα.

Μπορεί να προκληθεί ηλεκτροπληξία.

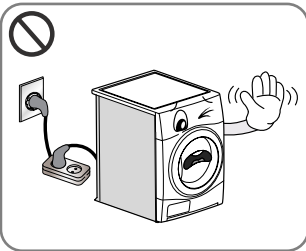

• Μη χρησιμοποιείτε καλώδιο επέκτασης ή μετασχηματιστή για να συνδέσετε το καλώδιο τροφοδοσίας.

Μπορεί να προκληθεί ηλεκτροπληξία ή πυρκαγιά.

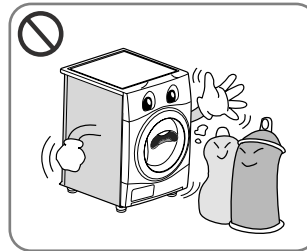

• Μη στεγνώνετε με τη συσκευή αντικείμενα που έχουν καθαριστεί, πλυθεί, διαποτιστεί ή στιγματιστεί με καύσιμες ή εκρηκτικές ουσίες (όπως κερί, λάδι, μογιόλι, βενζίνη, γράσο, διαλυτικά στεγνού καθαρισματος, κηροζίνη, κτλ.)

Μπορεί να προκληθεί έκρηξη ή πυρκαγιά.

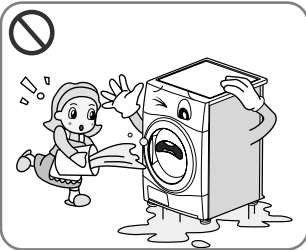

• Μην ρίχνετε νερό πάνω στο στεγνωτήριο.

Μπορεί να προκληθεί ηλεκτροπληξία ή πυρκαγιά.

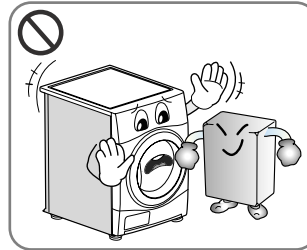

• Μην τοποθετείτε εύφλεκτα αντικείμενα κοντά στο στεγνωτήριο.

Μπορεί να προκληθεί δηλητηριώδες αέριο, φθορά εξαρτημάτων, έκρηξη ή πυρκαγιά.

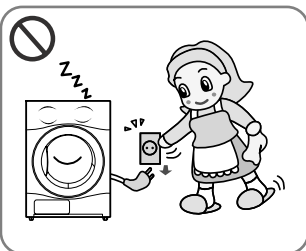

• Αποσυνδέστε το καλώδιο τροφοδοσίας κατά τον καθαρισμό ή τη μη χρήση του στεγνωτηρίου.

Τα νερά και οι βρωμιές μπορεί να προκαλέσουν ηλεκτροπληξία.

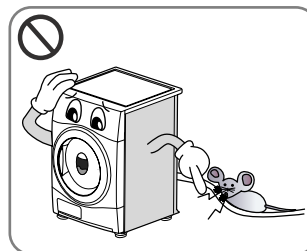

• Κρατήστε το στεγνωτήριο μακριά από κατσαρίδες και άλλα έντομα.

Τα κατοικίδια ζώα μπορεί να πεθάνουν από ηλεκτροπληξία και μπορεί να φθαρεί το παρουσιαστικό τους.

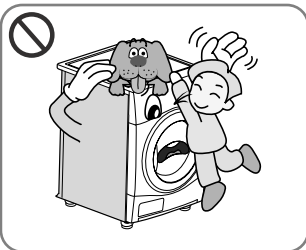

• Μην επιτρέπετε στα παιδιά ή σε κατοικίδια ζώα να παίζουν πάνω ή κοντά στο στεγνωτήριο.

Τα παιδιά μπορεί να πέσουν. Τα κατοικίδια ζώα ή τα παιδιά μπορεί να τραυματιστούν από τα περιστρεφόμενα μέρη ή να πάθουν ασφυξία μέσα στον κάδο.

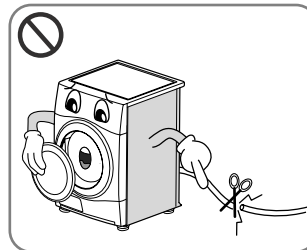

• Πριν αφαιρέσετε ή πετάξετε τη συσκευή, αποσυνδέστε την πόρτα και κόψτε το καλώδιο τροφοδοσίας για να αποτραπεί μελλοντική χρήση.

Μπορεί να προκληθεί φθορά στο καλώδιο και αποσυνθέσεις. Διαφορετικά, μπορεί να προκληθούν ατυχήματα ή φυσικοί τραυματισμοί.

Οδηγίες Ασφαλείας

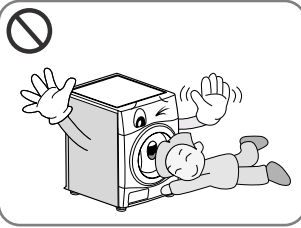

- Τα μικρά παιδιά πρέπει να επιβλέπονται για να βεβαιωθεί ότι δεν παίζουν με τη συσκευή.

Τα παιδιά μπορεί να πέσουν. Τα κατοικίδια ζώα ή τα παιδιά μπορεί να πληγωθούν από τα περιστρεφόμενα μέρη ή να πάθουν ασφυξία μέσα στον κάδο.

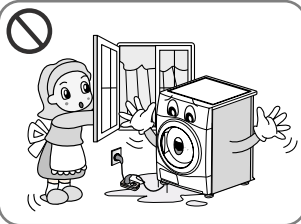

- Εάν η συσκευή συνδέεται με καλώδιο επέκτασης ή με ηλεκτρικό σύνδεσμο, πρέπει να τοποθετηθεί μία φορητή εξωτερική συσκευή ώστε να μη βρέχεται ή να έχει υγρασία.

Μπορεί να προκληθεί ηλεκτροπληξία, πυρκαγιά, βλάβη λειτουργίας και παραμόρφωση.

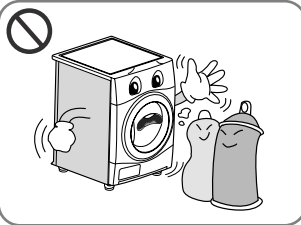

- Αντικείμενα που έχουν βραχεί ή νοτίσει με ελαιόλαδο ή μαγειρικό λάδι αποτελούν κίνδυνο πυρκαγιάς και δεν πρέπει να τοποθετούνται μέσα στον κάδο του στεγνωτηρίου.

Μπορεί να προκληθεί έκρηξη και πυρκαγιά από αυτανάφλεξη.

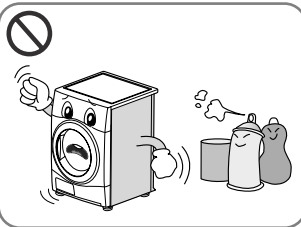

- Δεν πρέπει να χρησιμοποιούνται στον κάδο του στεγνωτηρίου αντικείμενα που έχουν προηγουμένως καθαριστεί, πλυθεί, βραχεί ή νοτίσει με πετρέλαιο/βενζίνη, διαλυτικά στεγνού καθαρισμού ή άλλα εύφλεκτα ή εκρηκτικά υποκατάστατα.

Μπορεί να προκληθεί έκρηξη και πυρκαγιά από αυτανάφλεξη.

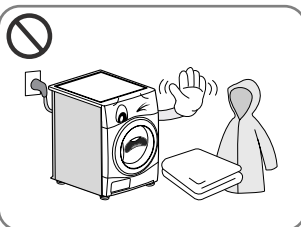

- Αντικείμενα από αφρώδη, ελαστικά, πλαστικά, ή άλλα ευαίσθητα στις υψηλές θερμοκρασίες υφάσματα (όπως ταπέτα μπάνιου, αντιολισθητικά χαλάκια ή αδιάβροχα) δεν πρέπει να στεγνώνουν στον κάδο του στεγνωτηρίου σε ρυθμίσεις θέρμανσης.

Μπορεί να προκληθεί έκρηξη και πυρκαγιά από αυτανάφλεξη.



- Πλαστικά είδη όπως σκούφοι ντους ή καλύμματα παιδικών αδιάβροχων πανών δεν πρέπει να τοποθετούνται στον κάδο του στεγνωτηρίου.

Μπορεί να προκληθεί έκρηξη και πυρκαγιά από αυτανάφλεξη.

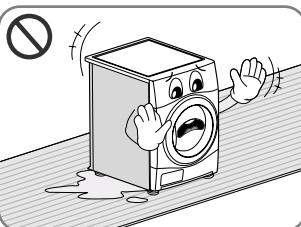

- Εάν το στεγνωτήριο είναι εγκατεστημένο πάνω σε χαλί, μπορεί να προκληθούν ζημιές στο σύστημα εξαερισμού.

Μπορεί να προκληθεί έκρηξη και πυρκαγιά από αυτανάφλεξη.

Οδηγίες Εγκατάστασης

Οι ακόλουθες οδηγίες θα σας βοηθήσουν στα αρχικά βήματα ρύθμισης του στεγνωτηρίου σας. Παρακαλούμε σημειώστε ότι κάθε τμήμα του εγχειριδίου οδηγιών παρέχει σημαντικές πληροφορίες όσον αφορά την προετοιμασία και τη χρήση του στεγνωτηρίου σας, και είναι σημαντικό να διαβάσετε ολόκληρο το εγχειρίδιο πριν προχωρήσετε σε οποιαδήποτε εγκατάσταση ή χρήση. Βεβαιωθείτε ότι τηρείτε όλες τις προειδοποιήσεις και προφυλάξεις. Οι οδηγίες εγκατάστασης είναι προορισμένες για χρήση από εκπαιδευμένο τεχνικό. Διαβάστε προσεκτικά όλες τις οδηγίες εγκατάστασης.

Πληροφορίες Ασφαλείας

Κίνδυνος Τραυματισμού

Το στεγνωτήριο είναι πολύ βαρύ και δεν πρέπει να το σηκώνετε μόνοι σας.

Μη σηκώνετε το στεγνωτήριο χρησιμοποιώντας ως λαβή τα προεξέχοντα εξαρτήματα, π.χ. το προεξέχον καντράν ή την πόρτα γιατί μπορεί να σπάσουν.

Κίνδυνος Αποσύνδεσης

Ο κίνδυνος αποσύνδεσης προκαλείται από τα λάστιχα ή τα καλώδια που κρέμονται. Επιβεβαιώστε ότι δεν υπάρχουν ασύνδετα λάστιχα ή καλώδια

Ελέγξτε το στεγνωτήριο για ζημιές που δημιουργήθηκαν κατά τη διάρκεια της μεταφοράς.

Μη συνδέετε το στεγνωτήριο εάν έχει ορατές ενδείξεις ζημιών. Εάν δεν είστε σίγουροι, επικοινωνήστε με τον τοπικό αντιπρόσωπο. Πάντα αδειάζετε το στεγνωτήριο εντελώς πριν το μεταφέρετε.

Το στεγνωτήριο σας δεν πρέπει να τοποθετηθεί κοντά σε συσκευές αερίου, κουζίνες, θερμάστρες ή σχάρες στο επίπεδο του ματιού καθώς οι φλόγες των καυστήρων θα προκαλέσουν ζημιά στο στεγνωτήριο σας. Όταν το στεγνωτήριο σας είναι εντοιχισμένο, αφήστε 15 mm περιθώριο από την κάθε πλευρά του για την εξαγωγή του αέρα από την πίσω σχάρα εξαερισμού. Αυτή η ροή αέρα είναι κρίσιμη για τη συμπύκνωση του νερού κατά τη διάρκεια του στεγνωμάτος.

Εάν χρησιμοποιείτε τον στεγνωτήριο κοντά ή επάνω στο πλυντήριο ρούχων, πρέπει να χρησιμοποιούνται διαφορετικά βύσματα και πρίζες για κάθε συσκευή. Μη χρησιμοποιείτε αμφίδρομο προσαρμογέα ή κανάλι επέκτασης.

Μπορείτε να τοποθετήσετε το στεγνωτήριο επάνω στο πλυντήριο ρούχων για οικονομία χώρου. Υπάρχει διαθέσιμο σετ τοποθέτησης στα τοπικά καταστήματα.

Πληροφορίες εγκατάστασης τοποθέτησης

Το στεγνωτήριο LG μπορεί να τοποθετηθεί επάνω από ένα πλυντήριο ρούχων ανοιγόμενο από εμπρός. Με το σετ τοποθέτησης μπορεί να τοποθετηθεί με σιγουριά (Δείτε την επόμενη σελίδα). Η εγκατάσταση πρέπει να διεξαχθεί από ένα έμπειρο τεχνικό για να εξασφαλιστεί η ευσταθής εγκατάσταση τόσο του πλυντηρίου όσο και του στεγνωτηρίου. Εάν η εργασία αυτή γίνει απρόσεκτα, μπορεί να επέλθει πτώση του στεγνωτηρίου. Πιο σημαντικό είναι ότι το μοντέλο του πλυντηρίου έχει συμβατά μοντέλα για την τοποθέτηση έτσι ώστε να είναι βασική η συμβουλή ενός έμπειρου τεχνικού.

⚠ ΠΡΟΣΟΧΗ

ΠΡΟΣΟΧΗ σχετικά με το καλώδιο τροφοδοσίας

Οι περισσότερες οικιακές συσκευές συνιστούν την τοποθέτησή τους σε ένα αποκλειστικό κύκλωμα, το οποίο είναι μία μονή πρίζα στον τοίχο η οποία τροφοδοτεί τη συγκεκριμένη συσκευή και δεν έχει πρόσθετες πρίζες ή διακλαδώσεις κυκλώματος. Ελέγξτε τη συγκεκριμένη σελίδα του εγχειριδίου για να βεβαιωθείτε.

Μην υπερφορτώνετε τις πρίζες. Η υπερφόρτωση των πριζών, οι χαλαρές ή φθαρμένες πρίζες, τα καλώδια επέκτασης, τα κομμένα καλώδια τροφοδοσίας ή τα φθαρμένα ή ραγισμένα μονωτικά καλώδια είναι επικίνδυνα.

Οποιαδήποτε από αυτές τις καταστάσεις λειτουργίας μπορούν προκαλέσουν ηλεκτροπληξία ή πυρκαγιά.

Εξετάζετε περιοδικά το καλώδιο της συσκευής σας, και εάν εμφανίζει ενδείξεις βλάβης ή φθοράς, αποσυνδέστε το από την πρίζα, διακόψτε τη χρήση της συσκευής, και αντικαταστήστε το καλώδιο με ένα αντίστοιχο από την εξουσιοδοτημένη εξυπηρέτηση πελατών.

Προστατέψτε το καλώδιο τροφοδοσίας από φυσική ή μηχανική κακομεταχείριση, όπως στρίψιμο, μπέρδεμα, ράγισμα, περπάτημα επάνω ή κλείσιμο πόρτας. Δώστε ιδιαίτερη προσοχή στα βύσματα, στις πρίζες, και στο σημείο εξόδου του καλωδίου από τη συσκευή.

Οδηγίες Εγκατάστασης

Οδηγίες Γείωσης

Η συσκευή πρέπει να είναι γειωμένη. Όταν συμβεί βλάβη ή διακοπή λειτουργίας, η γείωση θα μειώσει τον κίνδυνο ηλεκτροπληξίας με την παροχή μίας ελάχιστης αντίστασης στο ηλεκτρικό ρεύμα. Η συσκευή είναι εφοδιασμένη με ένα καλώδιο που έχει αγωγό και βύσμα γείωσης. Το βύσμα πρέπει να συνδεθεί στην κατάλληλη πρίζα η οποία είναι κατάλληλα εγκατεστημένη και γειωμένη σύμφωνα με τους τοπικούς κώδικες και διατάξεις.

Επιπλέον Διαδικασία Γείωσης

Κάποια μοντέλα μπορεί να χρειάζονται ξεχωριστή γείωση. Σε τέτοιες περιπτώσεις, τα απαραίτητα εξαρτήματα όπως καλώδιο γείωσης, σφικτήρας και βίδα, πρέπει να αγοραστούν επιπρόσθετα.

Διοχέτευση συμπυκνωμένου νερού

Το στεγνωτήριο μπορεί να διοχετεύσει το νερό χωρίς να απελευθερώσει τον υποδοχέα νερού. Το νερό είναι απευθείας αντλήσιμο από το στεγνωτήριο.

Σημείωση

Για καλύτερη απόδοση στεγνώματος, Παρακαλείστε να κρατήσετε το πίσω μέρος της συσκευής μακριά από τον τοίχο.

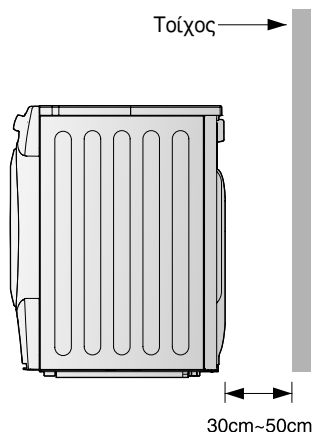

Σετ Τοποθέτησης

Για να τοποθετήσετε το στεγνωτήριο επάνω σε ένα πλυντήριο ρούχων LG, είναι απαραίτητο το σετ τοποθέτησης LG.

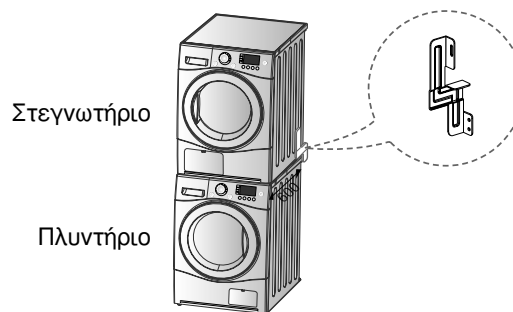
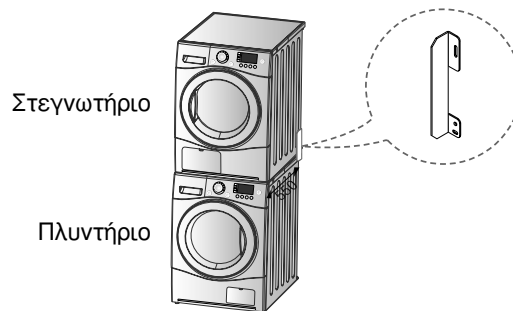

Μέγεθος άνω βάσης πλυντηρίου

| | 550 mm | 600 mm |
|-------|--------|--------|
| Σχήμα | | |

- Πρέπει να χρησιμοποιήσετε το σετ τοποθέτησης σύμφωνα με το μέγεθος της άνω βάσης του πλυντηρίου σας.

Για να τοποθετήσετε το στεγνωτήριο επάνω σε πλυντήριο ρούχων LG, πρέπει να αγοράσετε το κατάλληλο σετ τοποθέτησης LG και να το τοποθετήσετε πάνω από την άνω βάση του πλυντηρίου ρούχων LG.

Οδηγίες Εγκατάστασης

● Στάθμιση του Στεγνωτηρίου

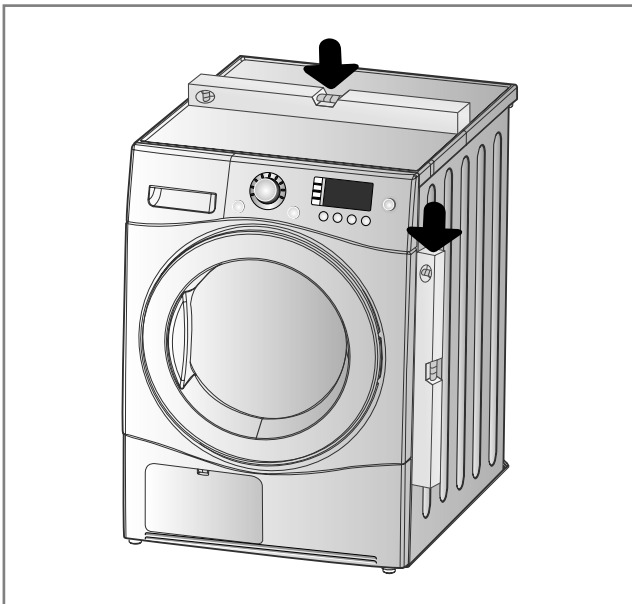

1. Η στάθμιση του στεγνωτηρίου είναι για την πρόληψη ανεπιθύμητων θορύβων και κραδασμών.

Όταν τοποθετείτε το στεγνωτήριο σε μία σταθερή και σταθμισμένη περιοχή που το νερό δεν στάζει και παγώνει, δεν αποθηκεύονται εύφλεκτα υλικά κοντά.

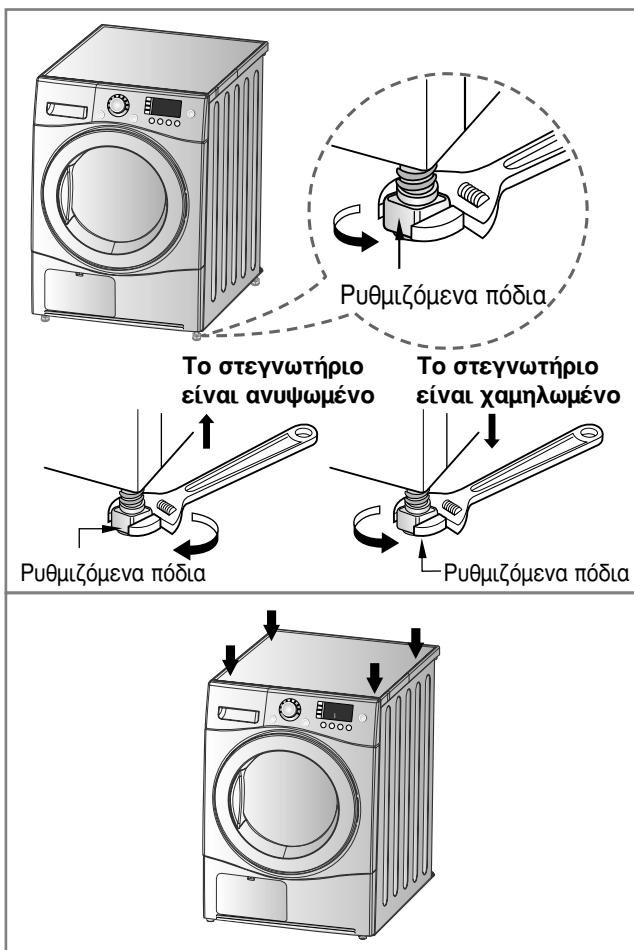

2. Εάν το στεγνωτήριο δεν είναι σωστά σταθμισμένο, ρυθμίστε τα εμπρόσθια πόδια στάθμισης επάνω ή κάτω όπως είναι απαραίτητο.

Γυρίστε τα δεξιόστροφα για να ανυψώσετε και αριστερόστροφα για να χαμηλώσετε μέχρι το στεγνωτήριο να μην ταλαντεύεται εμπρός-πίσω ή δεξιά - αριστερά.

* Διαγώνιος Έλεγχος

Όταν σπρώχνετε κάτω τις γωνίες του μηχανήματος, το μηχάνημα δεν πρέπει να κουνιέται καθόλου επάνω-κάτω.

(Παρακαλούμε, ελέγξτε και προς τις δύο κατευθύνσεις)

Εάν το μηχάνημα λικνίζεται όταν πιέζετε την επάνω βάση του μηχανήματος διαγώνια, ρυθμίστε ξανά τα πόδια .

Εμφάνιση και Σχεδιασμός

■ RC8011A/B/C

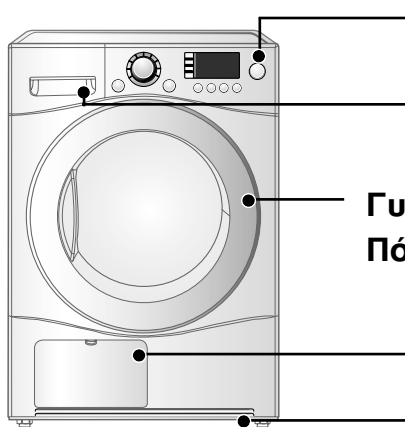

Πίνακας Ελέγχου

Υποδοχέας Νερού

Γυάλινη Πόρτα

Κάλυμμα Συμπυκνωτή

Σχάρα Εξαερισμού

■ RC8011A1/B1/C1

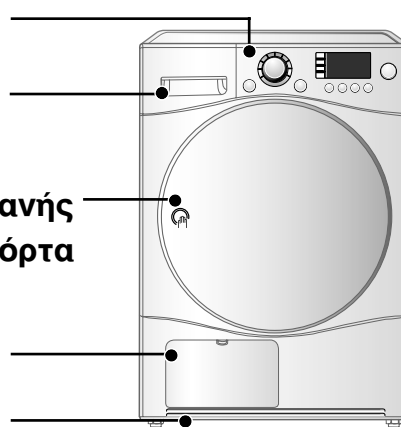

Αδιαφανής Πόρτα

● Πίνακας Ελέγχου

■ RC8011A/B/C

Επιλογέας Προγράμματος

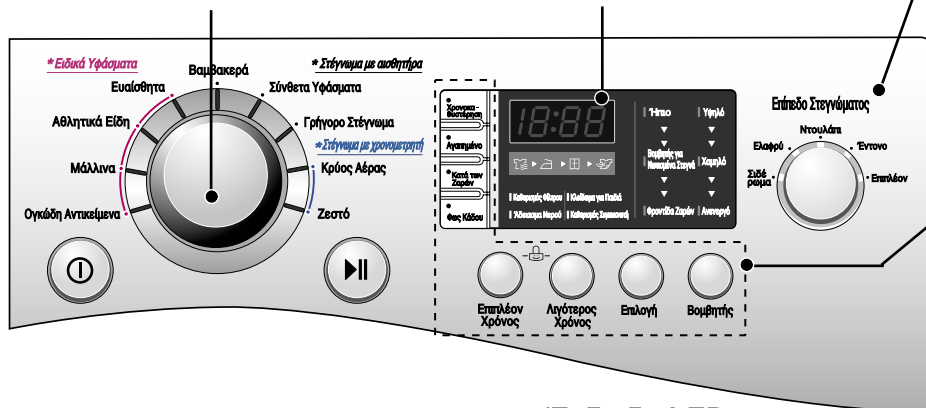

Ένδειξη LED

- Ένδειξη Χρόνου
- Δείκτης Λαμπτήρων και Υπολειπόμενου Χρόνου

Επίπεδο Στεγνώματος

- Σιδέρωμα
- Ελαφρύ
- Ντουλάπι
- Έντονο
- Επιπλέον

Πρόσθετα Κουμπιά Λειτουργίας

- Επιπλέον Χρόνος
- Λιγότερος Χρόνος
- Επιλογή
- Βομβητής
- Χρονοκαυστήρηση / Αγαπημένο Κατά των Ζαρών / Φως Κάδου

■ RC8011A1/B1/C1

Επιλογέας Προγράμματος

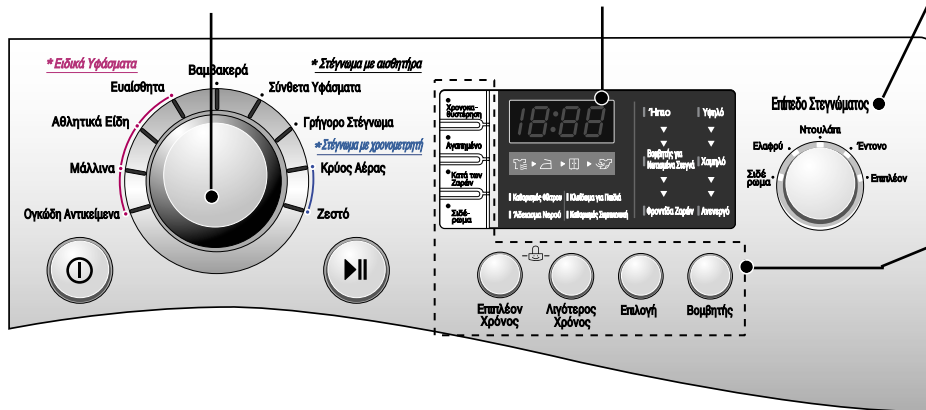

Ένδειξη LED

- Ένδειξη Χρόνου
- Δείκτης Λαμπτήρων και Υπολειπόμενου Χρόνου

Επίπεδο Στεγνώματος

- Σιδέρωμα
- Ελαφρύ
- Ντουλάπι
- Έντονο
- Επιπλέον

Πρόσθετα Κουμπιά Λειτουργίας

- Επιπλέον Χρόνος
- Λιγότερος Χρόνος
- Επιλογή
- Βομβητής
- Χρονοκαυστήρηση / Αγαπημένο Κατά των Ζαρών / Σιδέρωμα

Λειτουργία Στεγνωτηρίου

Πίνακας Επιλογής Κύκλου (χρονικής περιόδου)

| Ηλεκτρονικός Αισθητήρας Κύκλων Στεγνωμάτων | | | Επίπεδο στεγνωμάτος |
|--|---|--|---------------------|
| Κύκλοι βαμβακερών (Σημείωση) Επιλέξτε το απαλό πιέζοντας το κουμπί επιλογής για αντικείμενα ευαίσθητα στη θερμότητα. | Πετσέτες, νυχτικά και καλύμματα κρεβατιού | Για λεπτά και κεντητά υφάσματα | Επιπλέον |
| | Απορροφητικές πετσέτες, πετσέτες, καλύμματα κρεβατιού | Για λεπτά και κεντητά υφάσματα που δεν χρειάζονται σιδέρωμα | Έντονο |
| | Πετσέτες μπάνιου, πετσέτες, εσώρουχα, βαμβακερές κάλτσες | Για υφάσματα που δεν χρειάζονται σιδέρωμα | Ντουλάπι |
| | Σεντόνια, μαξιλαροθήκες, πετσέτες | Για υφάσματα που δεν χρειάζονται σιδέρωμα | Ελαφρύ |
| | Καλύμματα κρεβατιού, τραπεζομάντιλα, πετσέτες, μπλουζάκια μακό και ρούχα εργασίας | Για υφάσματα που χρειάζονται σιδέρωμα | Σιδέρωμα |
| Μεικτοί κύκλοι (Σημείωση) Επιλέξτε το απαλό πιέζοντας το κουμπί επιλογής για αντικείμενα ευαίσθητα στη θερμότητα . | Καλύμματα κρεβατιού, τραπεζομάντιλα, αθλητικά, αδιάβροχα, κουβέρτες | Για λεπτά και κεντητά υφάσματα που δεν χρειάζονται σιδέρωμα | Έντονο |
| | Φούστες, μπλούζες | Για υφάσματα που δεν χρειάζονται σιδέρωμα | Ντουλάπι |
| | Παντελόνια, φορέματα, φούστες, μπλούζες | Για υφάσματα που δεν χρειάζονται | Σιδέρωμα |
| Γρήγορο Στέγνωμα | Το είδος του καλύμματος ή της πετσέτας εξαιρείται από τα ειδικά υφάσματα | Για μικρές ποσότητες υφασμάτων με μικρούς χρόνους στεγνωμάτος | - |
| Ειδικό Κύκλο Υφασμάτων | | | |
| Ευαίσθητα | Μεταξωτά, γυναικεία λεπτά ρούχα, γυναικεία εσώρουχα | Για υφάσματα τα οποία είναι ευαίσθητα στη θερμότητα όπως συνθετικά υφάσματα | - |
| Αθλητικά Είδη | Στολές ποδοσφαίρου, αμφίεση άσκησης | Για πολυεστερικά υλικά | - |
| Μάλλινα | Μάλλινα | Για μάλλινα υφάσματα | - |
| Ογκώδη Αντικείμενα | Κλινοσκεπάσματα, σεντόνια | Για ογκώδη αντικείμενα | - |
| Χρονορυθμισμένο στέγνωμα | | | |
| Κρύος Αέρας | | Όλα τα υφάσματα που χρειάζονται φρεσκάρισμα, στεγνώνουν χωρίς θερμότητα | - |
| Ζεστό | Πετσέτες μπάνιου, μπουρνούζια, πανιά πλυσίματος, κεντημένα υφάσματα κατασκευασμένα από ακρυλικό | Μικρά ρούχα και προ-στεγνωμένη πλύση κανονικών υφασμάτων χρησιμοποιώντας υψηλή θερμοκρασία | - |

⚠ Προσοχή

Εάν το γέμισμα είναι λιγότερο από ένα κιλό (1kg) χρησιμοποιείτε “Ζεστός κύκλος σε Χρονορυθμισμένο Κύκλο Στεγνωμάτος”. Για τα μάλλινα πρέπει να χρησιμοποιείτε το “Πρόγραμμα Μάλλινων” και για τα ευαίσθητα στη θερμότητα υφάσματα περιλαμβανομένων μεταξωτών, εσωρούχων, γυναικείων εσωρούχων πρέπει να χρησιμοποιείτε το “Κύκλο Ευαίσθητων”. Να συμμορφώνεστε επίσης με το προτεινόμενο γέμισμα πλύσης όταν χρησιμοποιείτε τον ειδικό κύκλο υφασμάτων. (Αναφερθείτε στη σελίδα 18)
 Διαφορετικά, αυτά τα ρούχα μπορεί να έχουν ανεπιθύμητα αποτελέσματα κατά το στέγνωμα.

Λειτουργία Στεγνωτηρίου

● Πριν την πρώτη χρήση του στεγνωτηρίου σας

※ Πριν χρησιμοποιήσετε το στεγνωτήριο σας για πρώτη φορά, υπάρχουν κάποια σημεία που πρέπει να ελέγξετε. Αφού αφαιρέσετε το κάλυμμα, θα ελέγξετε ότι το προϊόν δεν έχει κάποιο πρόβλημα και είναι κατάλληλα εγκατεστημένο.

1. Ελέγξτε ότι το στεγνωτήριο είναι καλά ισορροπημένο χρησιμοποιώντας ένα αλφάδι. Για να το ελέγξετε αυτό, μπορείτε να δείτε και να ρυθμίσετε τα πόδια, τα οποία πρέπει να είναι σταθερά εγκατεστημένα.
2. Ελέγξτε μερικά σημαντικά εξαρτήματα όπως ο υποδοχέας νερού, ο συμπυκνωτής, ο πίνακας ελέγχου και ο κάδος.
3. Είναι απαραίτητο να λειτουργήσει η συσκευή για 5 λεπτά στεγνώματος για να σιγουρευτείτε ότι ο κάδος εσωτερικά θερμαίνεται.
4. Στις αρχικές χρήσεις του στεγνωτηρίου, παρακαλείστε μετά τη λειτουργία να αφήνετε την πόρτα ανοιχτή και τη συσκευή αποσυνδεδεμένη από την πρίζα για να απαλλαγείτε από πιθανές οσμές στο εσωτερικό του στεγνωτηρίου.

1. Ενεργοποιήστε τη συσκευή.

Αρχικά, πατήστε το κουμπί “Ενεργοποίηση”. Η φωτεινή ένδειξη επάνω από το κουμπί θα ανάψει υποδεικνύοντας ότι το μηχάνημα είναι έτοιμο για λειτουργία.

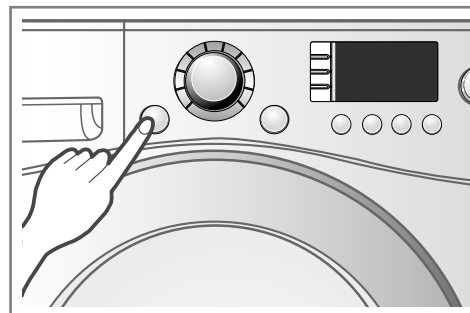

Ενεργοποιήστε τη συσκευή.

2. Άνοιγμα πόρτας

3. Ελέγξτε το φίλτρο χνουδιών, τον υποδοχέα νερού και τον συμπυκνωτή.

Το φίλτρο χνουδιών κοντά στην πόρτα, πρέπει να αδειάζει μετά ή πριν τη λειτουργία στεγνώματος. Ανοίξτε την πόρτα και ελέγξτε εάν το φίλτρο χνουδιών είναι καθαρό.

Εάν όχι, ο καθαρισμός αναφέρεται στη σελίδα 15. Ο υποδοχέας νερού και ο συμπυκνωτής πρέπει επίσης να ελέγχονται επίσης ελεγμένοι ότι είναι αδειανοί και καθαροί για καλύτερα αποτελέσματα στεγνώματος.

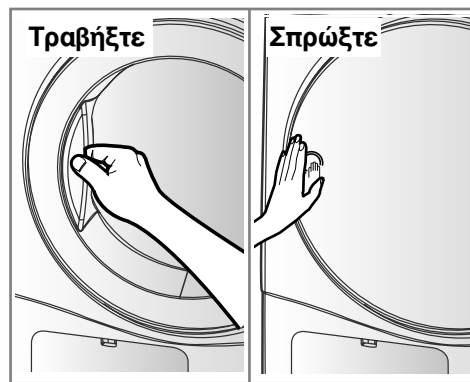

Ανοίξτε την Πόρτα.

4. Τοποθετήστε τα ρούχα μέσα στον κάδο μετά την ταξινόμηση.

Τα ρούχα πρέπει να ταξινομούνται με τον τύπο υφάσματος και το επίπεδο στεγνώματος και τα κορδόνια και οι ζώνες του ενδυμάτων πρέπει να είναι καλά δεμένα και τακτοποιημένα πριν τοποθετηθούν στον κάδο.

Είναι επιθυμητό να τοποθετήσετε τα ρούχα στο βάθος του κάδου μακριά από την ασφάλεια της πόρτας.

Εάν όχι, η ασφάλεια της πόρτας και τα ρούχα μπορούν να υποστούν βλάβη.

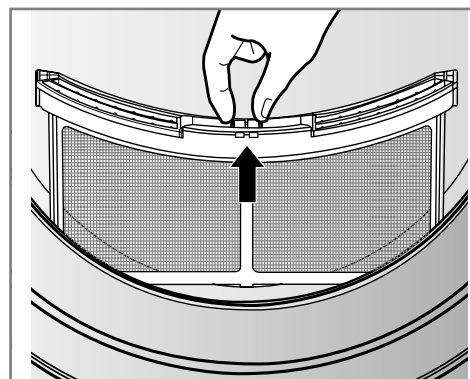

Ελέγξτε το φίλτρο χνουδιών.

Λειτουργία Στεγνωτηρίου

5. Κλείστε την πόρτα.

Πριν κλείσετε την πόρτα, σιγουρευτείτε ότι τα υφάσματα είναι καλά τοποθετημένα και τα ξένα αντικείμενα, ειδικά τα εύφλεκτα, δεν είναι πιασμένα γύρω από την πόρτα.

⚠ ΠΡΟΣΟΧΗ

Προσέξτε να μην παγιδέψετε τα ρούχα ανάμεσα στην πόρτα γεμίσματος και την ελαστική ασφάλεια.

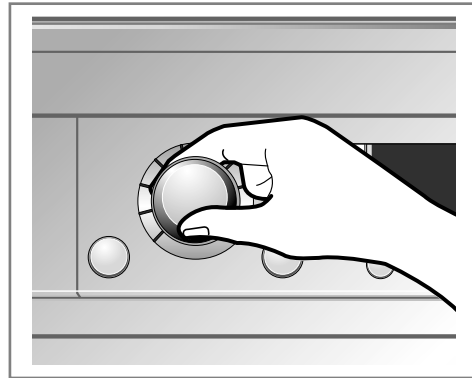

Επιλέξτε τον επιθυμητό κύκλο.

6. Επιλέξτε τον κύκλο στεγνώματος που επιθυμείτε.

Μπορείτε να επιλέξετε έναν κύκλο γυρνώντας το κουμπί ελέγχου προγράμματος μέχρι να εμφανιστεί στο δείκτη το ζητούμενο πρόγραμμα. Εάν πατήσετε το κουμπί Έναρξη/Παύση χωρίς να επιλέξετε κύκλο, το στεγνωτήριο θα προχωρήσει με το πρόγραμμα εξασρισμού. [Παρακαλούμε αναφερθείτε στον παρακάτω Πίνακα Επιλογής Κύκλων (σελίδα 10) για περισσότερες πληροφορίες]

7. Πατήστε το κουμπί έναρξης.

Μπορείτε να ακούσετε τον ήχο περιστροφής του κάδου.

8. Αφού ολοκληρωθεί η λειτουργία, ανοίξτε την πόρτα και αφαιρέστε τα ρούχα.

Προσοχή! ο κάδος εσωτερικά μπορεί να είναι ακόμη ζεστός. (Ο χρόνος λειτουργίας διαφέρει ανάλογα με τον κύκλο επιλογής ή τις επιλογές.)

9. Καθαρίστε τα φίλτρα χνουδιών και αδειάστε τον υποδοχέα νερού.

Το φίλτρο χνουδιών πρέπει να καθαρίζεται μετά από κάθε γέμισμα.

10. Απενεργοποιήστε το στεγνωτήριο.

Πατήστε το κουμπί “Ενεργοποίηση”.

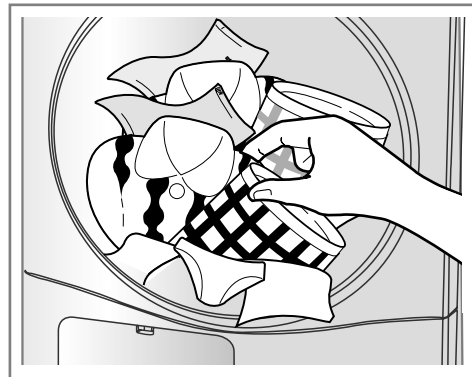

Αφαιρέστε τα ρούχα.

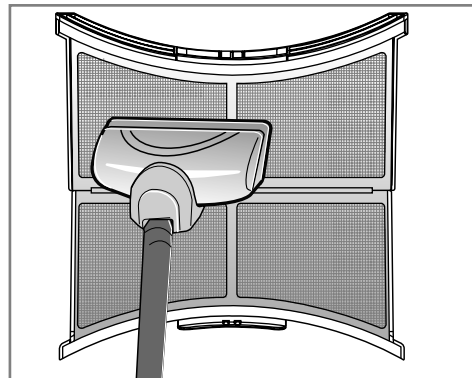

Καθαρίστε το φίλτρο χνουδιών της πόρτας.

⚠ ΠΡΟΣΟΧΗ

- Προσέξτε το γεγονός ότι το φίλτρο δεν πρέπει να αποσπάται βίαια όταν χρησιμοποιείται ηλεκτρική σκούπα. Εάν υπάρχει μικρό υπόλοιπο επάνω στο φίλτρο, μπορείτε να τρίψετε την επιφάνεια του φίλτρου με μία βούρτσα για να το αφαιρέσετε.
- Εάν θέλετε να ανοίξετε την πόρτα κατά τη διάρκεια λειτουργίας του στεγνωτηρίου, πατήστε αρχικά το κουμπί Έναρξη/Παύση, περιμένετε μέχρι ο κάδος να σταματήσει τελείως και μετά ανοίξτε την πόρτα.

Πρόσθετες Λειτουργίες

RC8011A/B/C

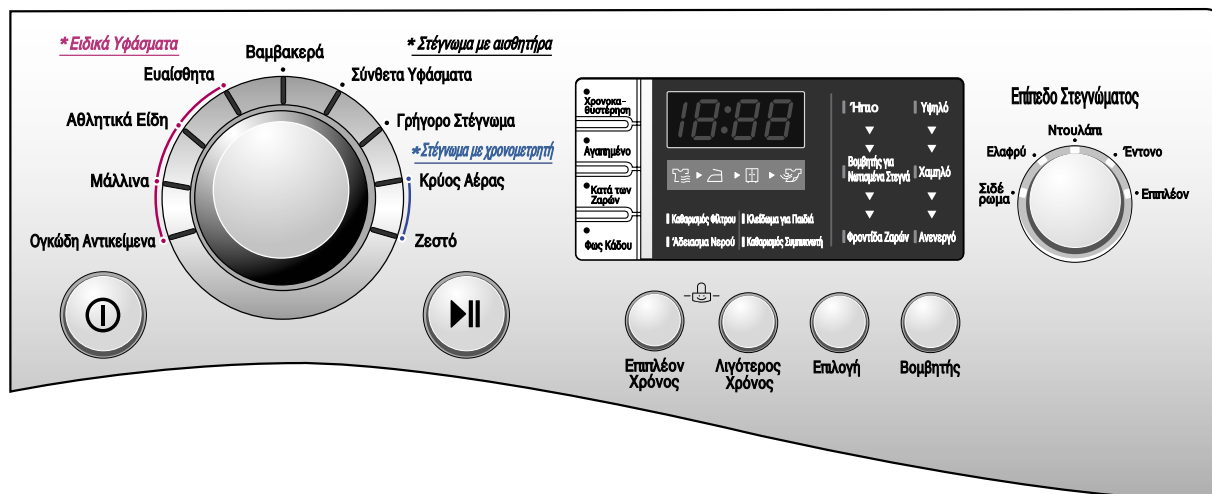

RC8011A1/B1/C1

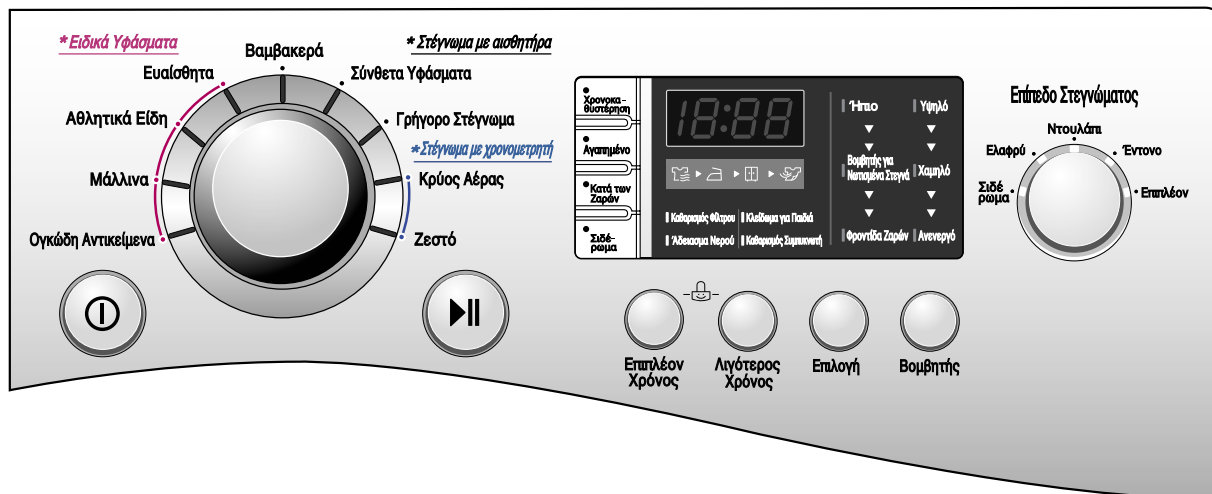

● Χρονοκαθυστέρηση

Μπορείτε να χρησιμοποιήσετε τη Χρονοκαθυστέρηση για να καθυστερήσετε τον χρόνο ολοκλήρωσης του κύκλου στεγνώματος. Ο Μέγιστος Χρόνος Καθυστέρησης είναι 19 ώρες. Ο Ελάχιστος Χρόνος Καθυστέρησης είναι 3 ώρες.

1. Ενεργοποιήστε το στεγνωτήριο
2. Επιλέξτε κύκλο
3. Ρυθμίστε το χρόνο καθυστέρησης
4. Πιέστε το κουμπί Έναρξη/Παύση

● Αγαπημένο

Εάν υπάρχει κάποιος κύκλος στον οποίο θα θέλατε να βασίσετε το δικό σας στέγνωμα, χρησιμοποιήστε το κουμπί "Αγαπημένο". Όταν ο αγαπημένος σας κύκλος αποθηκευτεί, μπορείτε να τον χρησιμοποιήσετε ξανά την επόμενη φορά πριν αλλάξετε τις αποθηκευμένες ρυθμίσεις. Για παράδειγμα, συνδέετε το στεγνωτήριο και επιλέγετε Επιπλέον Στέγνωμα στο Κύκλο Βαμβακερών και Χαμηλή θερμοκρασία και Κατά των Ζαρών σε σειρά και τελικά πιέστε "Αγαπημένο" μέχρι να ηχήσει το στεγνωτήριο. Είναι περίπου 3 δευτερόλεπτα. Αυτό είναι το μόνο που πρέπει να κάνετε. Την επόμενη φορά, όταν συνδέσετε το στεγνωτήριο και πιέσετε "Αγαπημένο", θα εμφανιστούν στο πλαίσιο οι παραπάνω επιλογές που κάνατε.

Πρόσθετες Λειτουργίες

● Κατά των Ζαρών

Η λειτουργία Κατά των Ζαρών είναι μία λειτουργία που εμποδίζει τις πτυχώσεις και τις ζάρες που δημιουργούνται όταν η πλύση δεν αδειάζεται γρήγορα μετά την ολοκλήρωση του κύκλου στεγνώματος. Σε αυτή τη λειτουργία, το στεγνωτήριο λειτουργεί και σταματά στο τέλος του κύκλου.

Εάν η πόρτα ανοίξει κατά τη διάρκεια της διαδικασίας Κατά των Ζαρών, η λειτουργία ακυρώνεται.

● Φως Κάδου/

Σιδέρωμα

Φως Κάδου (Γυάλινη Πόρτα)

- Κατά τη διάρκεια λειτουργίας κύκλου, μπορείτε να δείτε τον κάδο εσωτερικά επιλέγοντας τη λειτουργία φωτισμού κάδου. Βοηθά να δείτε με ευκολία τον κύκλο στεγνώματος.

Σιδέρωμα (Αδιαφανής Πόρτα)

- Με αυτή τη λειτουργία τα ρούχα παραμένουν περισσότερο υγρά από την κατάσταση για σιδέρωμα.

Σημείωση

Αυτή η λειτουργία είναι διαθέσιμη μόνο για τους κύκλους Βαμβακερά – Σιδέρωμα και Μεικτά – Σιδέρωμα.

● Επιπλέον Χρόνος/

Λιγότερος Χρόνος

Πιέστε Επιπλέον Χρόνος ή Λιγότερος Χρόνος μέχρι να ρυθμιστεί η επιθυμητή διάρκεια χρόνου.

Σημείωση

Αυτά τα κουμπιά είναι διαθέσιμα μόνο με το Χρονορυθμισμένο Στέγνωμα, πριν πατήσετε το κουμπί Έναρξη / Παύση.

● Κλείδωμα για Παιδιά (\square)

Για την ασφάλεια των παιδιών σας, πιέστε ταυτόχρονα για περίπου 3 δευτερόλεπτα τα κουμπιά Περισσότερος Χρόνος και Λιγότερος Χρόνος Μπορείτε να δείτε την ένδειξη “ \square ” στο παράθυρο LED.

Σημείωση

Για να απενεργοποιήσετε το “ \square ”, πιέστε ταυτόχρονα για περίπου 3 δευτερόλεπτα τα πλήκτρα Περισσότερος Χρόνος και Λιγότερος Χρόνος.

● Επιλογή

Ήπιο

- Υπάρχουν λειτουργίες για τη συντόμευση ή την επιμήκυνση του χρόνου του κύκλου αυξάνοντας ή μειώνοντας τη θερμοκρασία.
- Αυτή η επιλογή χρησιμοποιείται μόνο με τους κύκλους των Βαμβακερών και Μικτών Υφασμάτων.

Βομβητής για Νωτισμένα Στεγνά

- Αυτή η λειτουργία σας ενημερώνει με το ήχο του βομβητή όταν είναι η πιο ταιριαστή για σιδέρωμα.
- Αυτή η επιλογή χρησιμοποιείται μόνο με τους κύκλους των Βαμβακερών και Μικτών Υφασμάτων.
- Δεν μπορείτε να χρησιμοποιήσετε τη λειτουργία “Βόμβος Αναβολής Στεγνώματος” όταν επιλέγετε επίπεδο στεγνώματος σιδερώματος.

Φροντίδα Ζαρών

- Η λειτουργία είναι για την ελάττωση των ζαρών.
- Αυτή η λειτουργία ρυθμίζεται αυτόματα μόνο όταν επιλέγετε τον κύκλο Μεικτών Υφασμάτων, αλλά η ακύρωση είναι αδύνατη.

Σημείωση

Η επιλογή ακυρώνεται από το πλήθος πατημάτων του κουμπιού επιλογής.
- Μία Φορά : επιλέχθηκε Απαλό.
- Δύο Φορές : επιλέχθηκε η επιλογή Βόμβος Αναβολής Στεγνώματος.
- Τρεις Φορές : επιλέχθηκαν Απαλό και Βόμβος Αναβολής Στεγνώματος.
- Τέσσερις Φορές : καμία επιλογή

● Βομβητής

Η λειτουργία αυτή ρυθμίζει την ένταση του ήχου του βομβητή.

Φροντίζοντας το Στεγνωτήριο

Πόσο σημαντική είναι η φροντίδα και ο καθαρισμός.

Δεν είναι δύσκολο να φροντίσετε το στεγνωτήριο. Χρειάζεται μόνο να ακολουθήσετε τις παρακάτω οδηγίες.

Καθαρισμός Φίλτρου Χνουδιών

Καθαρίστε το φίλτρο χνουδιών μετά από κάθε χρήση και ελέγξτε το πριν τη χρήση. Πρέπει επίσης να καθαρίζεται όταν η ένδειξη “Καθαρισμός Φίλτρου” ανάψει και ο βομβητής ακουστεί κατά τη διάρκεια λειτουργίας του στεγνωτηρίου. Ο καθαρισμός και το άδειασμα του φίλτρου θα ελαχιστοποιήσει τη διάρκεια στεγνώματος και την κατανάλωση ενέργειας και θα επιμηκύνει τη διάρκεια ζωής του στεγνωτηρίου.

1. Ανοίξτε την πόρτα.

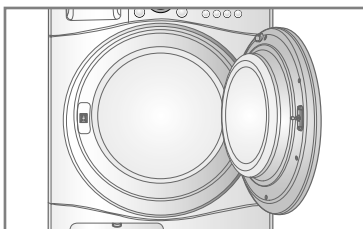

2. Τραβήξτε έξω το φίλτρο.

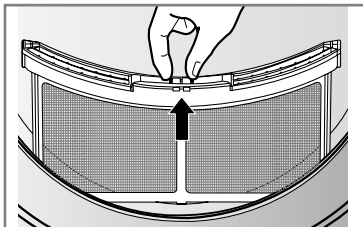

3. Καθαρίστε το φίλτρο χρησιμοποιώντας ηλεκτρική σκούπα ή ξεπλένοντας το με νερό.

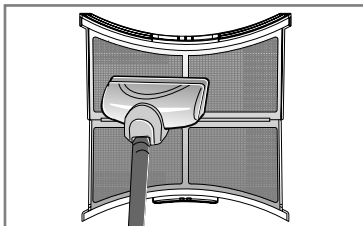

4. Επανατοποθετείστε το φίλτρο.
- Σπρώξτε το φίλτρο καλά κάτω για να αποφύγετε την εμπλοκή του με την πόρτα.

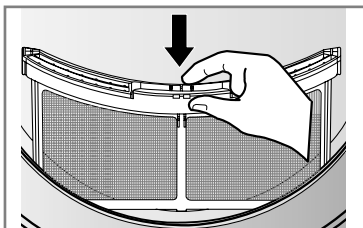

5. Κλείστε την πόρτα.

⚠ ΠΡΟΣΟΧΗ

Πλύνετε το “Φίλτρο Χνουδιών” με ζεστό σαπουνόνερο. Στεγνώστε το επιμελώς και επανατοποθετείστε το.

Καθαρίστε το φίλτρο χνουδιών κατά τη διάρκεια ενός κύκλου.

Εάν ο δείκτης «Καθαρισμός Φίλτρου» ανάψει κατά τη διάρκεια λειτουργίας, καθαρίστε το φίλτρο αμέσως.

1. Κλείστε το στεγνωτήριο και ακολουθήστε τα προαναφερθέντα βήματα.
2. Πιέστε το κουμπί Έναρξη / Παύση.

Αδειάστε τον Υποδοχέα Νερού

Το συμπυκνωμένο νερό μαζεύεται στον υποδοχέα νερού.

Πρέπει να αδειάζετε τον υποδοχέα νερού μετά από κάθε χρήση. Εάν δεν το κάνετε ίσως έχει επίδραση στην σωστή εκτέλεση του στεγνώματος. Εάν ο υποδοχέας νερού είναι γεμάτος, η ένδειξη “Άδειασμα Νερού” θα ανάψει και ο βομβητής θα ηχήσει κατά τη διάρκεια λειτουργίας του στεγνωτηρίου. Σε αυτήν την περίπτωση, ο υποδοχέας νερού πρέπει να αδειάσει σε 1 ώρα.

1. Τραβήξτε τον υποδοχέα νερού έξω.

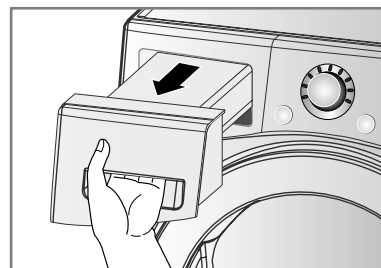

2. Αδειάστε τον υποδοχέα νερού.

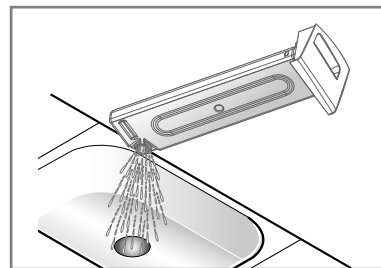

3. Τοποθετήστε τον πίσω.

4. Πιέστε το κουμπί Έναρξη/Παύση.

Σημείωση

Το στύψιμο σε μεγάλη ταχύτητα, κατά τη διάρκεια του πλυσίματος, μειώνει την κατανάλωση ενέργειας. Ένα περιβάλλον υψηλής θερμοκρασίας και ένα μικρό δωμάτιο ίσως αυξήσει την διάρκεια στεγνώματος όπως και την κατανάλωση ενέργειας.

⚠ ΠΡΟΕΙΔΟΠΟΙΗΣΗ

Μην πίνετε το συμπυκνωμένο νερό.

⚠ ΠΡΟΣΟΧΗ

Εάν η πλύση δεν γίνει σε στύψιμο μεγάλης ταχύτητας, κατά τη διάρκεια του πλυσίματος, θα αυξηθεί η κατανάλωση ενέργειας και η διάρκεια του στεγνώματος. Σε μερικές περιπτώσεις, όταν η ένδειξη πλύσης “Άδειασμα Νερού” ανάψει, τότε το στεγνωτήριο μπορεί να σταματήσει.

Φροντίζοντας το Στεγνωτήριο

Συμπυκνωτής

Ο συμπυκνωτής είναι πολύ σημαντικός για την απόδοση στεγνώματος οπότε απαιτείται ειδική φροντίδα από εσάς. Προτείνεται να καθαρίζετε το στεγνωτήριο τρεις με τέσσερις φορές το χρόνο ή όταν αναβοσβήνει το φωτάκι του συμπυκνωτή.

1. Ανοίξτε το κάλυμμα του συμπυκνωτή με ένα κέρμα ή ένα κατσαβίδι.

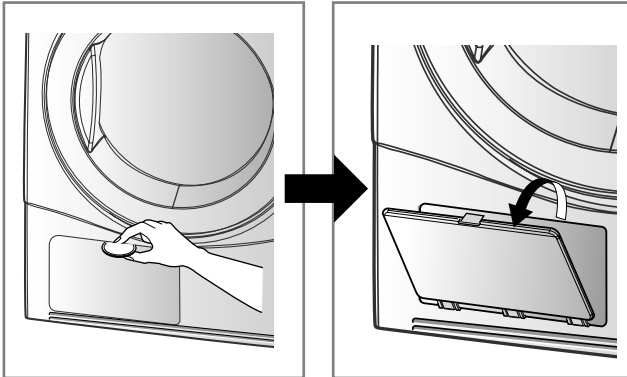

2. Ανοίξτε το μονωτικό κάλυμμα γυρίζοντας το μοχλό κλειδώματος.

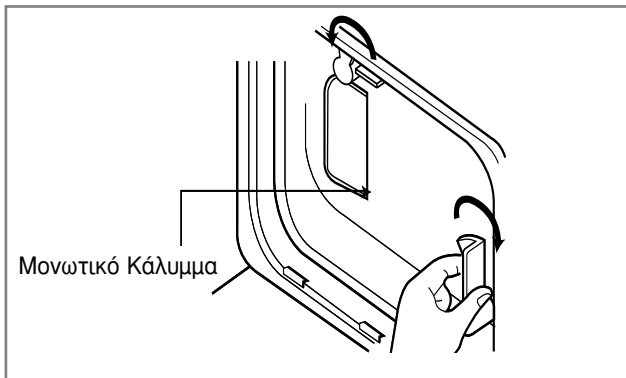

3. Σύρετε το συμπυκνωτή έξω βάζοντας το δάκτυλο σας κάτω από το μπροστινό μέρος του συμπυκνωτή. (Μη χειρίζεστε με βία το συμπυκνωτή).

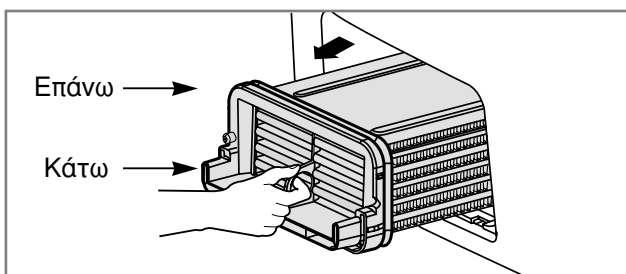

4. Καθαρίστε ολοκληρωτικά το συμπυκνωτή κάτω από μία τάπα αφήνοντας το νερό να περάσει από μέσα του.

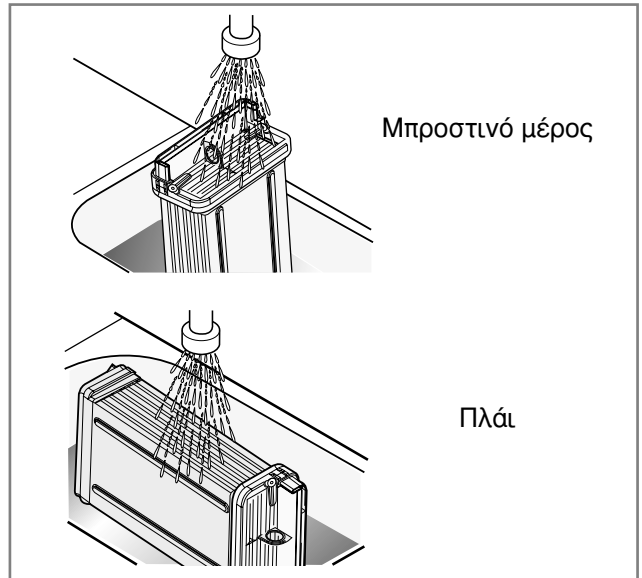

5. Κλείστε τα όλα με την αντίθετη φορά όπως στο άνοιγμα.

⚠ ΠΡΟΣΟΧΗ

- Όταν ο συμπυκνωτής είναι φραγμένος με χνούδια, μπορεί να προκληθεί ζημιά στο στεγνωτήριο. Αυτό μπορεί επίσης να αυξήσει την κατανάλωση ενέργειας.
- Μη χρησιμοποιείτε αιχμηρά αντικείμενα για να καθαρίσετε τον μεταλλάκτη θερμότητας. Μπορεί να φθαρεί και να προκληθούν διαρροές.
- Μη λειτουργείτε ποτέ το στεγνωτήριο χωρίς μεταλλάκτη θερμότητας.

Φροντίζοντας το Στεγνωτήριο

● Σχάρα Εξαερισμού και Σχάρα Εισόδου Κρύου Αέρα

Καθαρίστε με ηλεκτρική σκούπα 3~4 φορές το χρόνο τη μπροστινή σχάρα εξαερισμού για να βεβαιωθείτε.

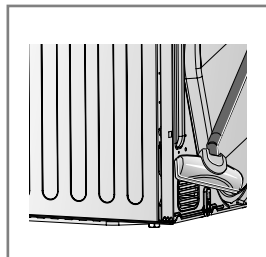
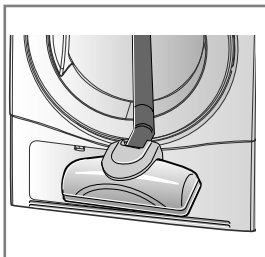

Σημείωση

Από τη σχάρα εξαερισμού περνάει ζεστός αέρας.

● Αποχέτευση Συμπυκνωμένου Νερού

Τυπικά, το συμπυκνωμένο νερό αντλείται έως το δοχείο όπου συλλέγεται το νερό μέχρι να αδειάσει. Εκτός από τη χρήση του δοχείου συλλογής, το νερό μπορεί να αντληθεί απευθείας έξω με ένα λάστιχο αποχέτευσης ειδικά όταν το στεγνωτήριο έχει κολλήσει στο πάνω μέρος του πλυντηρίου. Με το σετ σύνδεσης του σωλήνα αποχέτευσης, μπορείτε απλά να αλλάξετε τη διαδρομή του νερού και να οδηγήσετε το νερό ξανά στη συσκευή αποχέτευσης. Παρακαλούμε ακολουθήστε τα παρακάτω βήματα.

1. Βγάλτε έξω το σετ σύνδεσης.

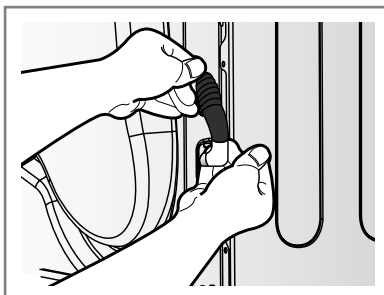

2. Αποσυνδέστε τη μάνικα νερού από το σετ.

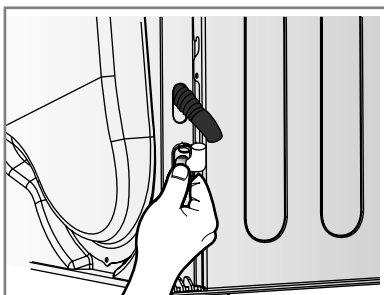

3. Συνδέστε το σωλήνα αποχέτευσης στο σετ

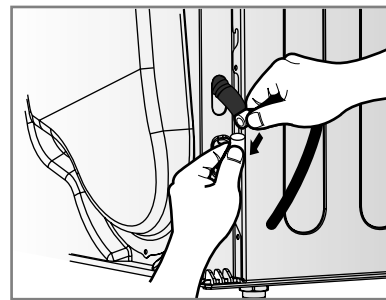

● Αισθητήρας Υγρασίας;

Η συσκευή λειτουργεί ως αισθητήρας της υγρασίας που παραμένει στα περιεχόμενα του πλυσίματος κατά τη λειτουργία, γεγονός που σημαίνει ότι πρέπει να καθαρίζεται κάθε φορά. Ο κύριος λόγος καθαρισμού αυτού του εξαρτήματος είναι η αφαίρεση του ασβέστη που δημιουργείται στην επιφάνεια του αισθητήρα. Σκουπίστε τους αισθητήρες μέσα στον κάδο (Όπως φαίνεται στην εικόνα).

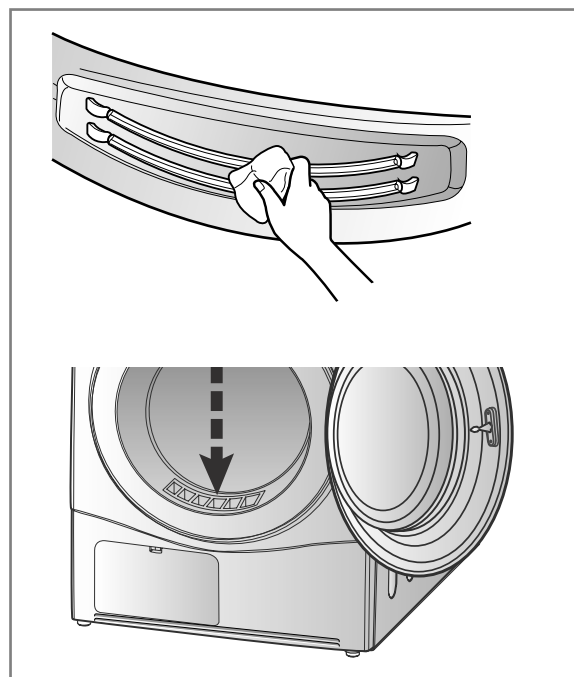

Επιπλέον Συμβουλές για Έξυπνη Χρήση

Οδηγός Στεγνώματος & Κατανάλωση Ενέργειας

| Δοσολογία | | Χωρητικότητα Στεγνωτηρίου | Εμφάνιση Χρόνου Στεγνώματος (Συμπεριλαμβανομένου του Χρόνου Ψύξης) | Κατανάλωση Ενέργειας |
|------------------|--------------------|---------------------------|--|----------------------|
| Βαμβακερά | Σιδέρωμα | 8kg | 97min | 3.55 kWh |
| | Ελαφρύ* | 8kg | 103min | 4.49 kWh |
| | Ντουλάπι | 8kg | 115min | 4.52 kWh |
| Σύνθετα Υφάσματα | Ντουλάπι | 4kg | 48min | 1.70 kWh |
| Γρήγορο Στέγνωμα | | 2kg | 50min | 1.41 kWh |
| Ειδικά Υφάσματα | Ευαίσθητα | 1.5kg | 45min | 0.85 kWh |
| | Αθλητικά Είδη | 1.5kg | 30min | 0.69 kWh |
| | Μάλλινα | 1kg | 21min | 0.45 kWh |
| | Ογκώδη Αντικείμενα | 2.5kg | 60min | 2.85 kWh |

* Δοκιμασμένο σύμφωνα με το πρόγραμμα δοκιμής EN61121 : 2005

- Η κατανάλωση ενέργειας μπορεί να μην είναι η ίδια όπως η τιμή στον πίνακα "Κατανάλωση Ενέργειας" ανά rpm στροφών του πλυντηρίου, στην κατάσταση εγκατάστασης και στην κατάσταση χρήσης.

Μάλλινο Αντικείμενο

Στεγνά μάλλινα στον κύκλο "μαλλί". Βεβαιωθείτε ότι ακολουθείτε αρχικά τα "σήματα" οδηγιών συντήρησης υφασμάτων. Το μαλλί δεν είναι ολοκληρωτικά στεγνωμένο από το πρόγραμμα οπότε μην επαναλάβετε το στέγνωμα. Τραβήξτε τα μάλλινα στην αρχική τους μορφή και στεγνώστε τα ομοιόμορφα.

Πλεκτά

Ορισμένα πλεκτά μπορεί να μπουν στο πλύσιμο ανάλογα με την ποιότητα τους.

Ατσαλάκωτα υφάσματα και Συνθετικά

Μην γεμίζεται υπερβολικά το στεγνωτήριο. Αφαιρέστε το ασιδέρωτο αντικείμενο μόλις το στεγνωτήριο σταματήσει για να μειώσει τις ζάρες.

Ρούχα για μωρά και βραδινά φορέματα

Ελέγχετε πάντα τις οδηγίες του κατασκευαστή.

Ελαστικά και Πλαστικά

Μη στεγνώνετε κανένα αντικείμενο που περιέχει πλαστικό ή ελαστικό όπως:

- α) Ποδιές, Σαλιάρες και Καλύμματα Καρεκλών
- β) Κουρτίνες και Τραπεζομάντιλα
- γ) Τάπητες μπάνιου

Οπτικές Ίνες

Μη στεγνώνετε οπτικές ίνες στο στεγνωτήριο σας. Τα γυάλινα αντικείμενα που παραμένουν στο στεγνωτήριο μπορεί να προσκολληθούν στα ρούχα σας την επόμενη φορά που θα χρησιμοποιήσετε το στεγνωτήριο και θα ερεθίσουν το δέρμα σας.

Ετικέτες Φροντίδας Υφάσματος

Τα πλήκτρα έχουν τις δικές τους ετικέτες φροντίδας επομένως προτείνεται το στέγνωμα σύμφωνα με τις ετικέτες φροντίδας. Εκτός από αυτό, τα άπλυτα πρέπει να ταξινομούνται σύμφωνα με το μέγεθος και τον τύπο υφάσματος. Μην υπερφορτίζετε τη συσκευή για να εξοικονομήσετε ενέργεια, χρόνο και καλύτερη απόδοση στο στέγνωμα.

Παρακάτω είναι οι ετικέτες φροντίδας υφάσματος

| Σύμβολο | Οδηγίες |
|--|------------------------------------|
|  | Στεγνό |
|  | Στεγνό με ζάρες |
|  | Ατσαλάκωτα |
|  | Ευαίσθητα |
|  | Όχι τσαλάκωμα κατά το στέγνωμα |
|  | Όχι στέγνωμα |
|  | Υψηλή θέρμανση |
|  | Μεσαία θέρμανση |
|  | Χαμηλή θέρμανση |
|  | Καμία θέρμανση / αέρας |
|  | Ξηρή Γραμμή / απλώστε για στέγνωμα |
|  | Στέγνωμα σταγόνα – σταγόνα |
|  | Επίπεδο στέγνωμα |
|  | Στη σκιά |

Επιπλέον Συμβουλές για Έξυπνη Χρήση

● Ανταλλακτικά

Ανταλλακτικά ανάλογα με τις ανάγκες σας παρέχονται κάτω από τους όρους της εγγύησης. Τα εξαρτήματα που καλύπτονται από την ασφάλεια παρέχονται χωρίς καμία επιβάρυνση. Εάν η κάλυψη λήξει, τα ανταλλακτικά πρέπει να αγοραστούν από το κέντρο επισκευών.

● Απόρριψη Στεγνωτηρίου

Είναι επιθυμητή η ασφαλής απόρριψη του στεγνωτηρίου για να κρατήσετε τα παιδιά από έναν πιθανό τραυματισμό. Η πόρτα και το καπάκι καθώς και άλλα παραγόμενα προϊόντα πρέπει να αφαιρούνται και το καλώδιο πρέπει να κόβεται για να αποφύγετε κάποια μελλοντική χρήση. Μετά από αυτό, το στεγνωτήριο μπορεί να απορριφθεί με ασφάλεια.

● Επικοινωνία με την Εξυπηρέτηση Πελατών

Εάν το στεγνωτήριο σας έχει κάποιο πρόβλημα, κοιτάξτε πρώτα στον πίνακα αντιμετώπισης προβλημάτων. Στην περίπτωση που δεν μπορείτε να βρείτε την ίδια βλάβη και δεν μπορείτε να βρείτε λύση μόνος σας, παρακαλούμε επικοινωνήστε με το κέντρο εξυπηρέτησης πελατών.

Ένα εξειδικευμένος υπάλληλος θα σας ρωτήσει πληροφορίες σχετικά με τα παρακάτω:

1. Το όνομα σας, διεύθυνση και ταχυδρομικό κώδικα.
2. Το νούμερο τηλεφώνου σας.
3. Την περιγραφή του προβλήματος.
4. Τον αριθμό του μοντέλου και το Σειριακό αριθμό του στεγνωτηρίου.
5. Την ημερομηνία αγοράς.

● Αξεσουάρ

Το στεγνωτήριο σας αποστέλλεται μαζί με αξεσουάρ όπως

1. Συμπυκνωμένος Σωλήνας Αποχέτευσης

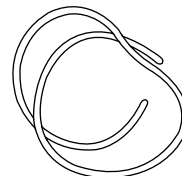

2. Στήριγμα Σωλήνα

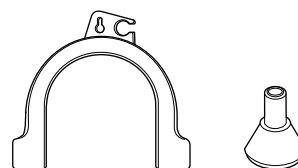

● Σετ τοποθέτησης

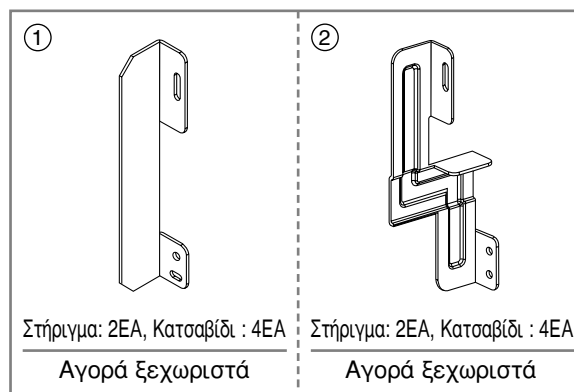

- Κατάσταση χρήσης σετ τοποθέτησης
 - εικ ① : Άνω βάση πλυντηρίου μεγέθους 550
 - εικ ② : Άνω βάση πλυντηρίου μεγέθους 600

**Εάν απαιτείται τοποθέτηση, πρέπει να τοποθετείτε το στεγνωτήριο πάνω στο πλυντήριο LG.
Για να το πετύχετε αυτό, πρέπει να αγοραστεί ξεχωριστά το σετ τοποθέτησης.**

Οδηγίες Αντιμετώπισης Προβλημάτων

● Συμβουλές Αντιμετώπισης Προβλημάτων

Για να εξοικονομήσετε χρόνο και χρήμα, η παρακάτω σελίδα θα σας βοηθήσει να απαντήσετε στις ερωτήσεις σας πριν καλέσετε την εξυπηρέτηση πελατών.

| Ερωτήσεις | Τι να κάνετε |
|---|---|
| Το στεγνωτήριο δε λειτουργεί | <ol style="list-style-type: none">1. Ελέγξτε ότι το στεγνωτήριο είναι συνδεδεμένο στην πρίζα.2. Ελέγξτε ότι έχει πατηθεί το κουμπί "Start".3. Ελέγξτε ότι η πόρτα είναι καλά κλεισμένη.4. Ελέγξτε ότι η θερμοκρασία δωματίου είναι κάτω από τους 5°C.5. Ελέγξτε ότι η ασφάλεια δεν είναι καμένη ή ότι δεν είναι βραχυκυκλωμένο το κύκλωμα και αντικαταστήστε τα (Προσοχή: τα ηλεκτρικά στεγνωτήρια χρησιμοποιούν κατά κανόνα δύο ασφάλειες ή κυκλώματα) Μετά το άδειασμα του κάδου και τον καθαρισμό του φίλτρου κατά τη λειτουργία, πρέπει να πιέσετε το πλήκτρο Start, και στη συνέχεια το στεγνωτήριο θα ξεκινήσει να λειτουργεί ξανά. |
| Το στέγνωμα απαιτεί αρκετή ώρα | <ol style="list-style-type: none">1. Πρέπει να καθαρίζεται το φίλτρο μετά από κάθε χρήση.2. Ελέγξτε ότι ο κάδος νερού είναι άδειος.3. Ελέγξτε την καθαρότητα του συμπυκνωτή.4. Ελέγξτε ότι έχετε επιλέξει το σωστό πρόγραμμα για τον τύπο του υφάσματος.5. Ελέγξτε τη σχάρα εξαερισμού αέρα ή τους πλαινούς του στεγνωτηρίου έτσι ώστε να μην έχουν εμπόδια.6. Ελέγξτε αν το ρούχο είναι ιδιαίτερα υγρό.7. Ελέγξτε ότι έχει επιλεγεί το σωστό πρόγραμμα.8. Ελέγξτε εάν το στεγνωτήριο είναι υπερφορτωμένο. |
| Αναβοσβήνει η ένδειξη "Καθαρισμός Φίλτρου" | <ol style="list-style-type: none">1. Ελέγξτε ότι το φίλτρο είναι καθαρισμένο.2. Ελέγξτε εάν η συσκευή συμπυκνωτή είναι υπερφορτωμένη. |
| Τα ρούχα έχουν αρκετά χνούδια | <ol style="list-style-type: none">1. Ελέγξτε ότι το φίλτρο για τα χνούδια είναι άδειο.2. Ελέγξτε ότι το στεγνωτήριο περιέχει μόνο καθαρά ρούχα.3. Ελέγξτε ότι τα άπλυτα είναι ταξινομημένα σωστά στον κάδο.4. Ελέγξτε εάν τα άπλυτα είναι υπερφορτωμένα.5. Ελέγξτε εάν υπάρχει οποιοδήποτε χαρτί, λεπτό ύφασμα, ή παρόμοιο αντικείμενο στις τσέπες στα άπλυτα. |
| Ο χρόνος στεγνώματος δεν είναι σταθερός | Ο χρόνος στεγνώματος για μια πλήρη πλύση θα μεταβάλλεται ανάλογα με τη ρύθμιση θέρμανσης, το μέγεθος του πλυντηρίου, το πόσο υγρά είναι τα ρούχα, και την κατάσταση του φίλτρου για τα χνούδια. |
| Διαρροή νερού | Ελέγξτε την πόρτα και το κάλυμμα ασφαλείας είναι βρώμικα και φθαρμένα. |
| Τα ρούχα είναι ζαρωμένα | Ελέγξτε εάν το πλυντήριο είναι υπερφορτωμένο. Δοκιμάστε έναν μικρότερο χρόνο στεγνώματος και αφαιρέστε τα αντικείμενα ενώ διατηρούν ακόμη ένα μικρό ποσοστό υγρασίας. |
| Τα ρούχα "μπήκαν" | Για να αποφύγετε τη συρρίκνωση, ακολουθήστε προσεκτικά τις οδηγίες φροντίδας και χρήσης των ρούχων σας, επειδή μερικά υφάσματα φυσιολογικά συρρικνώνονται όταν πλυθούν. Άλλα υφάσματα μπορούν να πλυθούν αλλά θα συρρικνωθούν όταν στεγνώσουν στο στεγνωτήριο. |

Οδηγίες Αντιμετώπισης Προβλημάτων

● Οδηγίες Αντιμετώπισης Προβλημάτων

- dE : το LED απεικονίζει “ dE ” σε περίπτωση που η πόρτα είναι ανοιχτή.
- $LE1, LE2, LE3, LE4$: Εάν η απεικόνιση σφαλμάτων συνεχίζεται να λαμβάνεται, αποσυνδέστε το καλώδιο ισχύος και καλέστε το Κέντρο Παροχής Βοήθειας

● Ο Φωτισμός του Κάδου δεν δουλεύει

- Επικοινωνήστε με την παροχή βοήθειας πελατών

Τεχνικά Δεδομένα

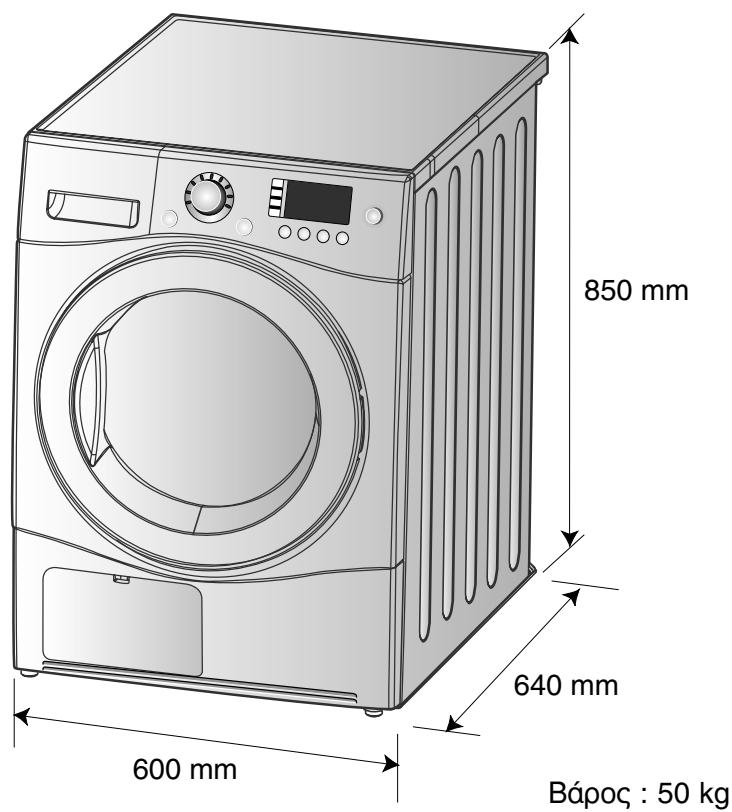

● Ηλεκτρικές Απαιτήσεις

| Volts | Hertz | Watts |
|-------|-------|-------|
| 230 V | 50 Hz | 2600 |

Ελέγξτε την επιγραφή δεδομένων επάνω στο στεγνωτήριο για να βεβαιωθείτε ότι το στεγνωτήριο έχει τα σωστά δεδομένα.

Απόρριψη της παλιάς σας συσκευής

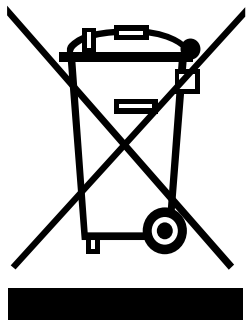

1. Όταν είναι επισυναπτόμενο αυτό το σύμβολο με τον κάδο απορριμμάτων μπροστά σε σταυρό, αυτό σημαίνει ότι το προϊόν καλύπτεται από την Ευρωπαϊκή Οδηγία 2002/96/EC
2. Όλα τα ηλεκτρολογικά και ηλεκτρονικά προϊόντα πρέπει να απορρίπτονται από την αστική ροή αποβλήτων μέσω καθορισμένων εγκαταστάσεων συλλογής που προσδιορίζονται από την κυβέρνηση και την τοπική αυτοδιοίκηση.
3. Η σωστή απόρριψη της παλιάς συσκευής σας θα βοηθήσει στην αποφυγή πιθανών αρνητικών συνεπειών για το περιβάλλον και την ανθρώπινη υγεία.
4. Για περισσότερες λεπτομερείς πληροφορίες σχετικά με την απόρριψη της παλιάς συσκευής σας, παρακαλούμε να επικοινωνήσετε με το τοπικό γραφείο σας, την υπηρεσία συλλογής αποβλήτων ή το κατάστημα που αγοράσατε το προϊόν.

■ Τι δεν καλύπτεται.

Επισκέψεις συντήρησης στην οικία σας για να σας συμβουλέψουμε σχετικά με το προϊόν. Εάν το προϊόν είναι συνδεδεμένο σε οποιαδήποτε τάση διαφορετική από αυτή που εμφανίζεται στην επιγραφή δεδομένων.

Εάν το σφάλμα οφείλεται σε ατυχήματα, αμέλειες, λανθασμένη χρήση από ανωτέρα βία. Εάν η βλάβη προκύπτει από λόγους άλλους από την κανονική εσωτερική χρήση σύμφωνα με το εγχειρίδιο χρήσης.

Εάν το σφάλμα οφείλεται σε ζώφια, για παράδειγμα, ποντίκια ή κατσαρίδες κτλ. Θόρυβος ή δόνηση που θεωρούνται κανονικά, για παράδειγμα, ο ήχος διαρροής νερού, ήχος στροβιλισμού ή προειδοποιητικοί ήχοι. Διόρθωση της εγκατάστασης για παράδειγμα, ανύψωση του προϊόντος, ρύθμιση της αποχέτευσης.

Τυπική συντήρηση προτείνεται από το εγχειρίδιο χρήσης.

Αφαίρεση ξένων αντικειμένων/υποστάσεων από τη συσκευή συμπεριλαμβανομένης της αντλίας και του εσωτερικού φίλτρου σωλήνα, για παράδειγμα, άμμος, νύχια, μπανέλες και κουμπιά κτλ. Αντικαταστήστε τις αντιστάσεις, σωστή καλωδίωση ή σωστά υδραυλικά σπιτιού.

Σύνδεση μη εξουσιοδοτημένων επισκευών.

Συμπτωματική ή συμπερασματική βλάβη σε προσωπική ιδιοκτησία που προκλήθηκε από πιθανά ελαττώματα της συσκευής.

Εάν το προϊόν χρησιμοποιείται για εμπορικούς σκοπούς, δεν παρέχεται εγγύηση. (Παράδειγμα: δημόσιοι χώροι όπως ένα δημόσιο μπάνιο, πανσιόν, κέντρο εκπαίδευσης, εστία)

Εάν το προϊόν εγκαθίσταται εκτός της κανονικής περιοχής εξυπηρέτησης του, οποιοδήποτε κόστος μεταφοράς που περιλαμβάνεται στην επισκευή του προϊόντος, ή η αντικατάσταση ενός ελαττωματικού εξαρτήματος, θα αγοραστεί από τον ιδιοκτήτη.

