

Model	VC68**		
Language	English/ Czechic /Slovak /Polish /Hungary		
Page	27	Color(cover/body)	1/1
Material	Weight 100g	Size(W*H)	150×220(mm)
Date	2009.02.18	Designer	GEYANG
Part No.	MFL57909205	Description	Owners Manual

Chage Record

No.	Change content	ECO No.	Date	Designer	Confirm
①	change the nozzle description	ACTT901433	2009.02.27	GEYANG	TANJIAYIN
②					
③					
④					
⑤					
⑥					
⑦					
⑧					
⑨					



OWNER'S MANUAL UŽIVATELSKÁ PŘÍRUČKA Používateľská príručka Instrukcja Obsługi HASZNÁLATI ÚTMUTATÓ

VC6818NRTQ

New Type Cyclone Vacuum Cleaner
Cyklonový vysavač nového typu
Cyklonový vysávač nového typu
Odkurzacz cyklon o nowym typie
Új típusú Cyclone porszívó

This information contains important instructions for the safe use and maintenance of the vacuum cleaner. Especially, please read all of the information on page 4,5 for your safety. Please keep this manual in an easily accessible place and refer to it anytime.

Tato informace zahrnuje důležité instrukce pro bezpečné používání a údržbu vysavače. Za účelem Vaší bezpečnosti přečtete zejména všechnu informaci na stránce 4.5. Uchovajte tuto příručku na lehce přístupném místě a podívejte se do ní kdykoliv.

Táto informácia zahrňuje dôležité inštrukcie pre bezpečné používanie a údržbu vysávača. Za účelom Vašej bezpečnosti prečítajte najmä všetkú informáciu na stránke 4.5. Uchovajte túto príručku na ľahko prístupnom mieste a pozrite sa do nej kedykoľvek.

W tej instrukcji znajduje się ważne informacje o bezpiecznym obsłudze oraz utrzymywaniu tego odkurzacza cyklonu. Proszę przeczytać wszystkie informacje na str. 4,5 szczególnie dla pana bezpieczeństwa. Proszę schować sobie tą instrukcję gdzieś łatwiej znaleźć się i sprawdzić w niej w każdej chwili.

Jelen használati útmutatóban fontos utasításokat találhatnak a porszívó biztonságos üzemeltetésére és karbantartására vonatkozóan. A biztonságos használat érdekében fordítson különös figyelmet a 4-5. oldal tartalmára. Kérjük, a használati útmutatót tartsa jól hozzáférhető helyen, hogy szükség esetén kéznél legyen.



LG



Table of contents

Obsah

Obsah

Tabela zawartości

Tartalomjegyzék

Important safety instructions	4-5
Důležité bezpečnostní instrukce	
Dôležité bezpečnostné inštrukcie	
Ważna instrukcja o bezpieczeństwu	
Fontos biztonsági utasítások	
How to use	8-9
Návod na použití Montáž vysavače	
Návod na použitie	
Jak obsługiwać motaż odkurzacza?	
Hogy kell használni	
Assembling vacuum cleaner	8
Návod na použití Montáž vysavače	
Montáž vysávača	
Jak obsługiwać motaż odkurzacza?	
Hogyan kell használni az összeszerelt vákuum tisztítót	
Operating vacuum cleaner	10
Návod na použití Obsluhování vysavače	
Obsluhovanie vysávača	
Jak obsługiwać odkurzacza	
Hogyan kell használni az összeszerelt vákuum tisztítót	
Using carpet and floor nozzle	11
Návod na použití Použití trysky pro koberec a podlahu	
Použitie trysky pre koberec a podlahu	
Jak wykorzystać dywan i otworu na podlogę	
Hogyan kell használni szőnyeget és padló csővéget	
How to use	12
Návod na použití NÁVOD K POUŽITÍ TRYSKY TURBÍNY	
Návod na použitie trysky turbíny	
Jak wykorzystać instrukcji obsługi otworu turbiny?	
Hogy kell használni Felhasználó utasítás a turbina csővégre	
Using accessory nozzles	13
Návod na použití Používání doplňkových trysek	
Používanie doplnkových trysiek	
Jak wykorzystać otwory dodatkowe	
Hogy kell használni mellékes csővéget	
Emptying dust tank	14
Návod na použití Vyprázdňování zásobníku prachu	
Vyprázdňovanie zásobníka prachu	
Jak obsługiwać opróżnienie zbiornika na śmieci?	
Hogy kell használni Kiűrit por tankot	
Cleaning dust tank	15
Návod na použití Čištění zásobníku prachu	
Čistenie zásobníka prachu	
Jak obsługiwać wyczyszczenie zbiornika na śmieci?	
Hogy kell használni Kitisztít portankot	
Cleaning air filter and motor safety filter	16
Návod na použití Čištění vzduchového filtru a bezpečnostního motorového filtru	
Čistenie vzduchového filtra a bezpečnostného motorového filtra	
Jak obsługiwać wyczyszczenie filtru powietrza i silnika bezpiecznego filtru	
Hogy kell használni kitisztít légszűrőt és motoros biztonság szűrőt	
Cleaning exhaust filter	17
Návod na použití Čištění výstupního filtru	
Čistenie výstupného filtra	
Jak obsługiwać wyczyszczenie filtru wydechowy?	
Hogy kell használni Kitisztít kipufogás szűrőt	
What to do if your vacuum cleaner does not work	18
Co dělat, když vysavač nefunguje	
Co robić, keď vysávač nefunguje	
Co ma robić w razie tego, że odkurzacza nie dzieje	
Mit csinálhatjon, ha a vákuum tisztítója nem dolgozik	
What to do when suction performance decreases	18
Co dělat, když se sníží sací výkon	
Co robić, keď sa sníži sací výkon	
Co ma robić gdyby wykonanie ssania osłabnie się?	
Mit csinálhatjon, ha csökkent a szívás	



IMPORTANT SAFETY INSTRUCTIONS

Read and follow all instructions before using your vacuum cleaner to prevent the risk of fire, electric shock, personal injury, or damage when using the vacuum cleaner. This guide does not cover all possible conditions that may occur. Always contact your service agent or manufacturer about problems that you do not understand. This appliance complies with the following EC Directives: -73/23/EEC, 93/68/EEC-Low Voltage Directive-89/336/EEC-EMC Directive.



This is the safety alert symbol.

This symbol alerts you to potential hazards that can kill or hurt you and others.

All safety messages will follow the safety alert symbol and either the word "WARNING" or "CAUTION."

These words mean:



WARNING

This symbol will alert you to hazards or unsafe practices which could cause serious bodily harm or death.



CAUTION

This symbol will alert you to hazards or unsafe practices which could cause bodily injury or property damage.



WARNING

- **Disconnect electrical supply before servicing or cleaning the unit or when cleaner is not in use.**
Failure to do so could result in electrical shock or personal injury.
- **Do not use vacuum cleaner to pick up anything that is burning or smoking such as cigarettes, or hot ashes.**
Doing so could result in death, fire or electrical shock.
- **Do not vacuum flammable or explosive substances such as gasoline, benzene, thinners, propane (liquids or gases).**
The fumes from these substances can create a fire hazard or explosion. Doing so could result in death or personal injury.
- **Do not handle plug or vacuum cleaner with wet hands.**
Doing so could result in death or electrical shock.
- **Do not unplug by pulling on cord.**
Doing so could result in product damage or electrical shock. To unplug, grasp the plug, not the cord.
- **Keep hair, loose clothing, fingers, and all parts of the body away from openings and moving parts.**
Failure to do so could result in electrical shock or personal injury.
- **Do not pull or carry by cord, use cord as a handle, close a door on cord, or pull cord around sharp edges or corners. Do not run vacuum cleaner over cord. Keep cord away from heated surfaces.**
Failure to do so could result in electrical shock or personal injury or fire or product damage.
- **Do not allow to be used as toy. Close attention is necessary when used by or near children.**
Personal injury or product damage could result.
- **Do not use the vacuum cleaner if the power cord or plug is damaged or faulty.**
Personal injury or product damage could result. In these cases, contact LG Electronics Service Agent to avoid hazard.
- **Do not use vacuum cleaner if it has been under water.**
Personal injury or product damage could result. In these cases, contact LG Electronics Service Agent to avoid hazard.
- **Do not continue to vacuum if any parts appear missing or damaged.**
Personal injury or product damage could result. In these cases, contact LG Electronics Service Agent to avoid hazard.
- **Do not use an extension cord with this vacuum cleaner**
Fire hazard or product damage could result.
- **Using proper voltage.**
Using improper voltage may result in damage to the motor and possible injury to the user. Proper voltage is listed on the bottom of vacuum cleaner.
- **Turn off all controls before unplugging.**
Failure to do so could result in electrical shock or personal injury.
- **Do not change the plug in any way.**
Failure to do so could result in electrical shock or personal injury or product damage. Doing so result in death. If plug does not fit, contact a qualified electrician to install the proper outlet.
- **Repairs to electrical appliances may only be performed by qualified service engineers.**
Improper repairs may lead to serious hazards for the user.
- **Do not plug in if control knob is not in OFF position.**
Personal injury or product damage could result. (Depending on model)
- **Keep children away and beware of obstructions when rewinding the cord to prevent personal injury**
The cord moves rapidly when rewinding. (Depending on model)
- **The hose contains electrical wires. Do not use it if it is damaged, cut or punctured.**
Failure to do so could result in death, or electrical shock. (Depending on model)

IMPORTANT SAFETY INSTRUCTIONS

CAUTION

- **Do not put any objects into openings.**
Failure to do so could result in product damage.
- **Do not use with any opening blocked: keep free of dust, lint, hair, and anything that may reduce air flow.**
Failure to do so could result in product damage.
- **Do not use vacuum cleaner without dust tank and/or filters in place.**
Failure to do so could result in product damage.
- **Do not use vacuum cleaner to pick up sharp hard objects, small toys, pins, paper clips, etc.**
They may damage the cleaner or dust bin.
- **Store the vacuum cleaner indoors.**
Put the vacuum cleaner away after use to prevent tripping over it.
- **The vacuum cleaner is not intended to use by young children or infirm people without supervision.**
Failure to do so could result in personal injury or product damage.
- **Only use parts produced or recommended by LG Electronics Service Agents.**
Failure to do so could result in product damage.
- **Use only as described in this manual. Use only with LG recommended or approved attachments and accessories.**
Failure to do so could result in personal injury or product damage.
- **To avoid personal injury and to prevent the machine from falling when cleaning stairs, always place it at the bottom of stairs.**
Failure to do so could result in personal injury or product damage.
- **Use accessory nozzles in sofa mode.**
Failure to do so could result in product damage.
- **Make sure the filters (exhaust filter and motor safety filter) are completely dry before replacing in the machine.**
Failure to do so could result in product damage.
- **Do not dry the filter in an oven or microwave.**
Failure to do so could result in fire hazard.
- **Do not dry the filter in a clothes dryer.**
Failure to do so could result in fire hazard.
- **Do not dry near an open flame.**
Failure to do so could result in fire hazard.
- **Always clean the dust bin after vacuuming carpet cleaners or fresheners, powders and fine dust.**
These products clog the filters, reduce airflow and can cause damage to the cleaner. Failure to clean the dust bin could cause permanent damage to the cleaner. (Depending on model)
- **Don't grasp the tank handle when you are moving the vacuum cleaner.**
The vacuum cleaner's body may fall when separating tank and body. Personal injury or product damage could result. **You should grasp the carrier handle** when you are moving the vacuum cleaner. (Depending on model)



Thermal protector :

This vacuum cleaner has a special thermostat that protects the vacuum cleaner in case of motor overheating. If the vacuum cleaner suddenly shuts off, turn off the switch and unplug the vacuum cleaner. Check the vacuum cleaner for possible source of overheating such as a full dust tank, a blocked hose or clogged filter. If these conditions are found, fix them and wait at least 30 minutes before attempting to use the vacuum cleaner. After the 30 minute period, plug the vacuum cleaner back in and turn on the switch. If the vacuum cleaner still does not run, contact a qualified LG authorised Service Agent.



DŮLEŽITÉ BEZPEČNOSTNÍ POKYNY

Před použitím vašeho vysavače si přečtěte a dodržujte všechny pokyny, abyste předešli riziku požáru, úrazu elektrickým proudem, zranění nebo hmotných škod. Tato příručka nezahrnuje veškeré situace, které by mohly nastat. Pokud máte problém, se kterým si nevíte rady, vždy kontaktujte zástupce servisu nebo výrobce. Tento přístroj vyhovuje následujícím směrnicím ES: – 72/23/EEC, 96/98/EEC – směrnice o nízkonapětových zařízeních, 89/336/EEC – směrnice o elektromagnetické kompatibilitě.



Toto je symbol bezpečnostního upozornění.

Tento symbol upozorňuje na možná rizika, která mohou způsobit smrt nebo zranění vás nebo dalších osob.

Všechna bezpečnostní upozornění budou uvedena symbolem bezpečnostního upozornění a slovem „VAROVÁNÍ“ nebo „VÝSTRAHA“.

Tato slova znamenají:



VAROVÁNÍ

Tento symbol upozorňuje na rizika nebo nebezpečné postupy, které mohou způsobit vážné zranění nebo smrt.



VÝSTRAHA

Tento symbol upozorňuje na rizika nebo nebezpečné postupy, které mohou způsobit zranění nebo hmotné škody.



VAROVÁNÍ

- **Před údržbou nebo čištěním přístroje, nebo když vysavač není používán, odpojte přístroj od napájení.** V opačném případě hrozí úraz elektrickým proudem nebo zranění.

- **Nepoužívejte vysavač k vysávání hořících nebo doutnajících materiálů jako cigarety nebo horký popel.**

Mohlo by dojít k nehodě s následkem smrti, požáru nebo úrazu elektrickým proudem.

- **Nevysávejte hořlavé nebo výbušné materiály jako benzín, benzen, ředidla nebo propan (kapaliny nebo plyny).**

Výpary z těchto látek mohou způsobit riziko požáru nebo výbuchu. Jejich vysávání může mít za následek smrt nebo zranění.

- **Nemanipulujte s vysavačem ani jej nezapínejte vlhkýma rukama.**

Mohlo by dojít k nehodě s následkem smrti nebo úrazu elektrickým proudem.

- **Nevypínejte taháním za šňůru.**

Mohlo by dojít k nehodě s následkem poškození přístroje nebo úrazu elektrickým proudem. Při odpojování tahajte za zástrčku, nikoli za šňůru..

- **Udržujte vlasy, volné oblečení, prsty a veškeré části těla v bezpečné vzdálenosti od otvorů a pohyblivých součástí.**

V opačném případě hrozí úraz elektrickým proudem nebo zranění.

- **Netahejte ani nepřenášejte vysavač za šňůru, nepoužívejte šňůru namísto rukojeti, nenechte šňůru přiskřípnout ve dveřích ani ji netahejte kolem ostrých hran nebo rohů. Nepřetahujte vysavač přes napájecí kabel. Udržujte napájecí kabel v bezpečné vzdálenosti horkých objektů.**

V opačném případě hrozí úraz elektrickým proudem, zranění, požár nebo poškození přístroje.

- **Nepoužívejte vysavač jako hračku. Pokud je používán dětmi nebo v blízkosti dětí, zachovávejte zvýšenou opatrnost.**

Může dojít k úrazu nebo poškození výrobku.

- **Nepoužívejte vysavač, je-li přívodní šňůra nebo zástrčka poškozená nebo vadná.**

Může dojít k úrazu nebo poškození výrobku. V takových případech kontaktujte zástupce servisu LG Electronics, abyste předešli riziku.

- **Nepoužívejte vysavač bez opravy, když byl pod vodou.**

Může dojít k úrazu nebo poškození výrobku. V takových případech kontaktujte zástupce servisu LG Electronics, abyste předešli riziku.

- **Pokud některá součást chybí nebo je poškozena, nepokračujte ve vysávání.**

Může dojít k úrazu nebo poškození výrobku. V takových případech kontaktujte zástupce servisu LG Electronics, abyste předešli riziku.

- **Pro napájení tohoto vysavače nepoužívejte prodlužovací šňůru.**

Může dojít k požáru nebo poškození výrobku.

- **Používejte správné napájecí napětí.**

Použití nesprávného napětí může způsobit poškození motoru nebo zranění uživatele. Správné napětí je uvedeno na spodní straně vysavače.

- **Před odpojením od napájení vypněte všechny ovládací prvky.**

V opačném případě hrozí úraz elektrickým proudem nebo zranění.

- **Zástrčku žádným způsobem nepozměňujte.**

V opačném případě hrozí úraz elektrickým proudem, zranění, nebo poškození přístroje. Taková činnost je životu nebezpečná. Pokud se zástrčka nehodí do zásuvky, požádejte elektrikáře o instalaci vhodné zásuvky.

- **Opravy elektrických zařízení smí provádět jen kvalifikovaný servisní technik.**

Nekvalifikované opravy mohou mít za následek vážná rizika pro uživatele.

- **Nepřibližujte prsty k rotujícím součástem.**

V opačném případě může dojít k poškození přístroje, rotující součást.

- **Nezapojujte vysavač, když vypínač není v poloze OFF (Vypnuto).**

Může dojít k úrazu nebo poškození výrobku. (V závislosti na modelu)

- **Při navijení napájecího kabelu udržujte děti v bezpečné vzdálenosti a věnujte pozornost překážkám, aby nedošlo k úrazu.**

Kabel se při navijení rychle pohybuje. (V závislosti na modelu)

- **Hadice obsahuje elektrické vodiče. Nepoužívejte ji, pokud je poškozená, nařiznutá nebo propíchnutá.**

V opačném případě hrozí smrt nebo úraz elektrickým proudem. (V závislosti na modelu)

DŮLEŽITÉ BEZPEČNOSTNÍ POKYNY

VÝSTRAHA

- **Nevkládejte žádné předměty do otvorů.**
V opačném případě může dojít k poškození přístroje.
 - **Nepoužívejte vysavač, pokud je zablokován některý otvor – udržujte je čisté od prachu, vláken, vlasů a čehokoli, co by mohlo bránit průchodu vzduchu.**
V opačném případě může dojít k poškození přístroje.
 - **Nepoužívejte vysavač bez nainstalovaného zásobníku na prach a filtrů.**
V opačném případě může dojít k poškození přístroje.
 - **Nevysávejte ostré tvrdé předměty, malé hračky, špendlíky, kancelářské svorky apod.**
Může dojít k poškození vysavače nebo zásobníku na prach.
 - **Vysavač skladujte ve vnitřních prostorách.**
Po použití vysavač uklíďte, abyste předešli nehodám způsobeným zakopnutím o něj.
 - **Vysavač není určen pro použití malými dětmi nebo invalidními osobami bez dozoru.**
V opačném případě může dojít k úrazu nebo poškození přístroje.
 - **Používejte pouze součásti vyrobené firmou LG Electronics nebo doporučené zástupcem servisu.**
V opačném případě může dojít k poškození přístroje.
 - **Používejte vysavač pouze způsobem popsáným v této příručce. Používejte pouze s příslušenstvím a doplňky doporučenými nebo schválenými firmou LG.**
V opačném případě může dojít k úrazu nebo poškození přístroje.
 - **Abyste předešli úrazu nebo pádu přístroje, při vysávání schodů jej vždy umístěte na spodní stranu schodiště.**
V opačném případě může dojít k úrazu nebo poškození přístroje.
 - **V režimu vysávání pohovek je nutné používat přídatné hubice.**
V opačném případě může dojít k poškození přístroje.
- 1) Sací výkon může být snížen při nasátí větších kousků prachu. V takovém případě vyčistěte vzduchový filtr a odvod vzduchu (strany 11 a 12).**
- 2) Pokud po vyprázdnění zásobníku na prach je indikátor rozsvícený (červeně) nebo bliká, vyčistěte vzduchový filtr, odvod vzduchu, zásobník na prach a víko (strana 11).**
V opačném případě může dojít k poškození přístroje. Když indikátor bliká déle než 2-3 minuty, sací výkon se sníží za účelem ochrany motoru před přehřátím.
- **Před umístěním filtrů (výfukového, vzduchového a bezpečnostního filtru motoru) do přístroje se ujistěte, že jsou zcela suché.**
V opačném případě může dojít k poškození přístroje.
 - **Nesuňte filtry v troubě nebo mikrovlnné troubě.**
V opačném případě hrozí riziko požáru.
 - **Nesuňte filtry v sušičce na šaty.**
V opačném případě hrozí riziko požáru.
 - **Nesuňte filtry nad otevřeným plamenem.**
V opačném případě hrozí riziko požáru.
 - **Netlačte ani netahejte za páku na vysavači**
Pokud je páka poškozena, vysavač nemusí pracovat správně a indikátor může červeně blikat a může se ozvat zvukové znamení, i když zásobník na prach není plný. V takovém případě kontaktujte zástupce servisu LG Electronics.
 - **Po vysávání čističů na koberce, osvěžovačů, pudru nebo jemného prachu vždy vyčistěte zásobník na prach.**
Tyto látky ucpávají filtry, snižují průtok vzduchu a mohou způsobit poškození vysavače. Opomenutí vyčistit zásobník na prach může mít za následek trvalé poškození vysavače. (V závislosti na modelu)
 - **Při přemísťování vysavače jej neuchopujte za rukojeť zásobníku na prach.**
Tělo vysavače by mohlo spadnout poté, co by se zásobník a tělo oddělily. Může dojít k úrazu nebo poškození výrobku. Při přenášení vysavače byste jej měli držet za rukojeť pro přenášení. (Strana 10) (V závislosti na modelu)
 - **Pokud po vyprázdnění zásobníku na prach je indikátor rozsvícený (červeně) nebo bliká, vyčistěte zásobník na prach.**
V opačném případě může dojít k poškození přístroje. (V závislosti na modelu)



Tepelná ochrana:

Tento vysavač má speciální termostat, který chrání vysavač v případě přehřátí motoru. Jestliže se vysavač náhle vypne, vypněte vypínač a odpojte vysavač ze sítě. Zkontrolujte možný zdroj přehřátí vysavače, jako je plný zásobník na prach, ucpaná hadice nebo zanesený filtr. Jsou-li tyto důvody zjištěny, odstraňte je a vyčkejte aspoň 30 minut před dalším používáním vysavače. Po uplynutí 30 minut zapojte přívodní šňůru vysavače a zapněte vypínač. Jestliže se vysavač opět nespustí, kontaktujte kvalifikovaného elektrikáře.

DÔLEŽITÉ BEZPEČNOSTNÉ PREDPISY

Pred použitím vysávača si prečítajte a postupujte podľa všetkých pokynov, aby ste pri používaní vysávača predišli nebezpečenstvu požiaru, poraneniu elektrickým prúdom, poraneniu osôb, alebo škodám. Táto príručka neobsahuje všetky okolnosti, ktoré sa môžu vyskytnúť. Pri problémoch, ktorým nerozumiete, vždy kontaktujte servisného pracovníka alebo výrobcu. Toto zariadenie vyhovuje nasledovným smerniciam EC: - smernica 73/23/EEC a 93/68/EEC o nízkonapäťových zariadeniach, smernica 89/336/EEC –EMC.



Toto je bezpečnostný symbol varovania.

Tento symbol vás varuje pred potenciálnym nebezpečenstvom, ktoré by mohlo vás a ostatných zabiť alebo poraniť. Všetky bezpečnostné odkazy budú nasledovať za bezpečnostným symbolom varovania a tiež za slovami "VÝSTRAHA" alebo "UPOZORNENIE".

Tieto slová znamenajú:



VÝSTRAHA

Tento symbol vás varuje pred hazardnými alebo nebezpečnými činnosťami, ktoré by mohli vyústiť do vážneho poranenia na tele alebo smrti.



UPOZORNENIE

Tento symbol vás varuje pred hazardnými alebo nebezpečnými činnosťami, ktoré by mohli vyústiť do poranenia na tele alebo poškodenia na majetku.



VÝSTRAHA

- **Pred servisnými prácami, čistením alebo ak zariadenie dlhšie nepoužívate odpojte sieťový kábel.**
Nedodržanie tohto pokynu by mohlo zapríčiniť úraz elektrickým prúdom alebo poranenie osôb.
- **Vysávač nepoužívajte na vysávanie čokoľvek, čo horí alebo dymí, ako sú napríklad cigarety alebo horúci popol.**
Ak tak urobíte, môže to viesť k smrti, požiaru alebo poraneniu alebo k úrazu elektrickým prúdom.
- **Nevysávajte horľavé alebo výbušné látky, ako sú benzín, benzén, riedilá, propán (tekutiny alebo plyny).**
Výpary z týchto látok môžu vytvoriť nebezpečenstvo požiaru alebo výbuch. Nedodržanie tohto pokynu by mohlo zapríčiniť smrť alebo poranenie osôb.
- **So zástrčkou ani s vysávačom nemanipulujte mokrými rukami.**
Ak tak urobíte, môže to viesť k smrti alebo úrazu elektrickým prúdom.
- **Pri odpájaní, neťahajte za napájací kábel.**
Ak tak urobíte, môže to viesť k poškodeniu výrobku alebo k úrazu elektrickým prúdom. Pri odpájaní kábla vždy potiahnite za zástrčku, nie za kábel.
- **Vlasy, voľné oblečenie, prsty a všetky časti tela majte vždy mimo otvorov a pohybujúcich sa častí.**
Nedodržanie tohto pokynu by mohlo zapríčiniť úraz elektrickým prúdom alebo poranenie osôb.
- **Zariadenie neťahajte ani neneste za napájací kábel, kábel nezatvárajte do dverí, ani ho nevedzte cez ostré okraje alebo rohy. Vysávačom neprechádzajte cez kábel. Kábel udržiavajte mimo horúcich povrchov.**
Nedodržanie tohto pokynu by mohlo zapríčiniť úraz elektrickým prúdom, poranenie osôb, požiar alebo poškodenie výrobku.
- **Nedovoľte, aby bolo zariadenie používané na hranie. Keď zariadenie používate v blízkosti detí, je potrebné, aby ste ho mali pod dozorom.**
Môže to viesť k poraneniu osôb alebo k poškodeniu výrobku.
- **Vysávač nepoužívajte ak je poškodený alebo kazový napájací kábel alebo zástrčka.**
Môže to viesť k poraneniu osôb alebo k poškodeniu výrobku. V takýchto prípadoch kontaktujte schváleného servisného zástupcu LG Electronics, aby ste sa vyhli nebezpečenstvu.
- **Ak bol vysávač pod vodou, nepoužívajte ho.**
Môže to viesť k poraneniu osôb alebo k poškodeniu výrobku. V takýchto prípadoch kontaktujte schváleného servisného zástupcu LG Electronics, aby ste sa vyhli nebezpečenstvu.
- **Ak sa na zariadení vyskytne akákoľvek chýbajúca časť alebo poškodenie, nepokračujte v jeho použití.**
Môže to viesť k poraneniu osôb alebo k poškodeniu výrobku. V takýchto prípadoch kontaktujte schváleného servisného zástupcu LG Electronics, aby ste sa vyhli nebezpečenstvu.
- **S týmto vysávačom nikdy nepoužívajte predĺžovací kábel. Mohlo by to viesť k poškodeniu výrobku alebo k požiaru.**
- **Používajte správne napätie.**
Používanie nesprávneho napätia môže viesť k poškodeniu motora a k možnému poraneniu používateľa. Správne napätie je uvedené na spodnej strane vysávača.
- **Pred odpojením zariadenia vypnite všetky ovládania.**
Nedodržanie tohto pokynu by mohlo zapríčiniť úraz elektrickým prúdom alebo poranenie osôb.
- **Zástrčku v žiadnom prípade nevymieňajte.**
Nedodržanie tohto pokynu by mohlo zapríčiniť úraz elektrickým prúdom, poranenie osôb, požiar alebo poškodenie výrobku. Ak tak urobíte, môže to viesť až k smrti. Ak zástrčka do zásuvky nepasuje, zavolajte kvalifikovaného elektrikára, aby nainštaloval správnu zástrčku.
- **Opravy elektrických zariadení môžu vykonávať iba kvalifikovaní elektrotechnici.**
Používaním neodborne opraveného prístroja môže byť používateľ vystavený vážnemu nebezpečenstvu.
- **Zariadenie nepripájajte ak nie je otočný regulátor vo vypnutej polohe.**
Môže to viesť k poraneniu osôb alebo k poškodeniu výrobku. (Záleží od modelu)
- **Pri namotávaní kábla udržiavajte deti mimo dosahu a dávajte pozor na prekážky, aby ste sa vyhli poraneniu osôb.**
Pri navíjaní sa kábel pohybuje rýchlo. (Záleží od modelu)
- **Hadica obsahuje elektrické drôty. Nepoužívajte ju ak je poškodená, prerezaná alebo prederavená.**
Nedodržanie tohto pokynu by mohlo zapríčiniť smrť alebo úraz elektrickým prúdom. (Záleží od modelu)

DÔLEŽITÉ BEZPEČNOSTNÉ PREDPISY

UPOZORNENIE

- **Do otvorov nevkladajte žiadne predmety.**
Nedodržanie tohto pokynu by mohlo zapríčiniť poškodenie výrobku.
- **Zariadenie nepoužívajte, ak je ktorýkoľvek z otvorov upchatý: otvory udržiavajte bez prachu, chuchvalcov, vlasov a čohokoľvek, čo by mohlo znížiť prúdenie vzduchu.**
Nedodržanie tohto pokynu by mohlo zapríčiniť poškodenie výrobku.
- **Zariadenie nepoužívajte bez zásobníka na prach a/alebo bez fitrov na mieste.**
Nedodržanie tohto pokynu by mohlo zapríčiniť poškodenie výrobku.
- **Vysávač nepoužívajte na vysávanie ostrých, ťažkých predmetov, malých hračiek, špendlíkov alebo spiniek.**
Mohli by poškodiť vysávač alebo zásobník na prach.
- **Vysávač skladujte vo vnútri.**
Po použití vysávača odložte, aby ste sa oň nepotkli.
- **Zariadenie nie je určené na to, aby ho používali malé deti alebo postihnuté osoby bez dohľadu.**
Nedodržanie tohto pokynu by mohlo zapríčiniť poranenie osôb alebo poškodenie výrobku.
- **Používajte iba časti vyrobené alebo schválené servisnými zástupcami LG Electronics.**
Nedodržanie tohto pokynu by mohlo zapríčiniť poškodenie výrobku.
- **Zariadenie používajte iba tak, ako je to uvedené v tomto návode na použitie. Používajte iba s doplnkami a príslušenstvom, ktoré je odporúčané spoločnosťou LG.**
Nedodržanie tohto pokynu by mohlo zapríčiniť poranenie osôb alebo poškodenie výrobku.
- **Aby ste sa vyhli osobnému poraneniu a aby zariadenie pri vysávaní schodov nespadlo, vždy ho umiestnite na spodnú stranu.**
Nedodržanie tohto pokynu by mohlo zapríčiniť poranenie osôb alebo poškodenie výrobku.
- **V režime pohovky vždy používajte násadce z príslušenstva.**
Nedodržanie tohto pokynu by mohlo zapríčiniť poškodenie výrobku.
- **Pred opätovným vložením do zariadenia sa uistite, že filtre (filter odsávania a filter motora) sú úplne suché.**
Nedodržanie tohto pokynu by mohlo zapríčiniť poškodenie výrobku.
- **Filter nesušte v rúre ani v mikrovlnke.**
Nedodržanie tohto pokynu by mohlo zapríčiniť nebezpečenstvo požiaru.
- **Filter nesušte v sušičke na oblečenie.**
Nedodržanie tohto pokynu by mohlo zapríčiniť nebezpečenstvo požiaru.
- **Nesušte ho v blízkosti otvoreného ohňa.**
Nedodržanie tohto pokynu by mohlo zapríčiniť nebezpečenstvo požiaru.
- **Zásobník na prach čistite po každom vysávaní čistiacich alebo osviežujúcich prostriedkov na koberec, práškov a jemného prachu.**
Tieto výrobky filtre upchávajú, znižujú prúdenie vzduchu a môžu spôsobiť poškodenie zariadenia. Ak zásobník na prach nevyčistíte, môžete tým spôsobiť trvalé poškodenie zariadenia. (Záleží od modelu)
- **Pri presúvaní vysávača nedržte za rúkovať zásobníka.**
Pri oddelení zásobníka a telesa môže teleso vysávača spadnúť. Môže to viesť k poraneniu osôb alebo k poškodeniu výrobku. **Pri presúvaní by ste vysávač mali držať za rúkovať na prenášanie.** (Záleží od modelu)
- **Ak po vyprázdnení zásobníka na prach kontrolka zásobníka (červená) svieti, zásobník na prach vyčistite.**
Nedodržanie tohto pokynu by mohlo zapríčiniť poškodenie výrobku. (Záleží od modelu)

Tepelná ochrana:

Tento vysávač má špeciálny termostat, ktorý ho chráni v prípade prehriatia motora. Ak sa vysávač zrazu vypne, vypnite vypínač a vysávač odpojte od siete. Skontrolujte možný zdroj prehriatia, ako napríklad plný zásobník na prach, zablokovanú hadicu alebo zanesený filter. Ak odhalíte niektorú z týchto príčin, odstráňte ju a pred ďalším použitím vysávača počkajte minimálne 30 minút. Po 30 minútach opätovne pripojte vysávač k sieti a zapnite.

WAŻNE INSTRUKCJE DOT. BEZPIECZEŃSTWA

Aby uniknąć pożaru, porażenia prądem, wypadków lub uszkodzeń należy przed przystąpieniem do użytkowania odkurzacza przeczytać, a następnie przestrzegać wszystkie wskazówki. Przewodnik ten nie obejmuje wszystkich okoliczności, które mogą mieć miejsce. Zawsze w wypadku problemów, których nie potrafisz rozwiązać, prosimy o kontakt z serwisem lub producentem. Niniejsze urządzenie jest zgodne następującym dyrektywami: -73/23/EEC,93/68/EEC - Dyrektywa niskich napięć - 89/336EEC - Dyrektywa zgodności elektromagnetycznej.



To jest symbol alarmu bezpieczeństwa.

Symbol ten ostrzega przed potencjalnymi zagrożeniami, które mogą spowodować śmierć lub inne wypadki.

Wszystkie komunikaty dotyczące bezpieczeństwa będą poprzedzone tym symbolem oraz słowami „OSTRZEŻENIE” lub „UWAGA”.

Znaczenia tych słów:



OSTRZEŻENIE

Symbol ten ostrzega przez zagrożeniami lub niebezpiecznymi praktykami, które mogą spowodować poważne wypadku lub śmierć.



UWAGA

Symbol ten ostrzega przez zagrożeniami lub niebezpiecznymi praktykami, które mogą spowodować wypadki lub uszkodzenia sprzętu.



OSTRZEŻENIE

- **Jeżeli urządzenie jest nieużywane lub przed przystąpieniem do jego czyszczenia lub czynności serwisowych należy odłączyć kabel zasilania.**

Nie przestrzeganie tego może spowodować porażenie prądem lub inne wypadki.

- **Nie wolno używać odkurzacza do wciągania przedmiotów, które palą się lub dymią takich jak papierosy lub gorący popiół.**

Nie przestrzeganie tego może być przyczyną śmierci, pożaru lub porażenia prądem.

- **Nie wolno wciągać substancji łatwopalnych lub wybuchowych takich jak benzyna, benzen, rozpuszczalniki lub propan. (cieczki lub gazy).**

Opary tych substancji mogą być przyczyną pożaru lub eksplozji. Nie przestrzeganie tego może być przyczyną śmierci lub innych wypadków.

- **Nie wolno obsługiwać urządzenia lub wtyczki zasilania mokrymi rękoma.**

Nie przestrzeganie tego może być przyczyną śmierci lub porażenia prądem.

- **Nie wolno odłączać urządzenia ciągnąc za kabel.**

Nie przestrzeganie tego może być przyczyną uszkodzenia urządzenia lub porażenia prądem. Podczas odłączania zawsze chwytaj za wtyczkę, nigdy za kabel.

- **Długie włosy, luźne ubrania, palce i inne części ciała należy trzymać z dale od ruchomych części urządzenia.**

Nie przestrzeganie tego może spowodować porażenie prądem lub inne wypadki.

- **Nie wolno ciągnąć urządzenia za kabel, używać go jako uchwytu, zamykać na nim drzwi oraz przeciągać go po ostrych krawędziach lub narożnikach. Nie wolno przejeżdżać odkurzaczem po kablu zasilającym. Trzymać kabel z dala od gorących powierzchni.**

Nie przestrzeganie tego może spowodować porażenie prądem, inne wypadki, pożar lub uszkodzenie urządzenia.

- **Nie pozwól aby urządzenie było używane jako zabawka. Konieczna jest zwiększona uwaga podczas korzystania z urządzenia przez dzieci lub w ich pobliżu.**

Może zdarzyć się wypadek lub uszkodzenie sprzętu.

- **Nie korzystaj z odkurzacza, jeśli kabel zasilający lub wtyczka są zniszczone lub uszkodzone.**

Może zdarzyć się wypadek lub uszkodzenie sprzętu.

W takich wypadkach należy skontaktować się z autoryzowanym serwisem LG Electronics.

- **Nie wolno korzystać z urządzenia bez naprawy, jeżeli uległo ono zanurzeniu w wodzie.**

Może zdarzyć się wypadek lub uszkodzenie sprzętu.

W takich wypadkach należy skontaktować się z autoryzowanym serwisem LG Electronics.

- **Nie wolno kontynuować odkurzania w razie wystąpienia usterki, braku lub uszkodzenia jakiejś części.**

Może zdarzyć się wypadek lub uszkodzenie sprzętu.

W takich wypadkach należy skontaktować się z autoryzowanym serwisem LG Electronics.

- **Nie wolno używać kabli przedłużających z tym odkurzaczem**

Może wystąpić zagrożenie pożarem lub uszkodzenie sprzętu.

- **Właściwe napięcie.**

Korzystanie z zasilania o niewłaściwym napięciu, może spowodować uszkodzenie silnika oraz niebezpieczeństwo wypadków dla użytkownika. Właściwe napięcie podane jest na spodzie odkurzacza. Należy go przestrzegać, aby uniknąć zagrożenia.

- **Przed odłączeniem wtyczki z zasilania należy wyłączyć wszystkie urządzenia sterujące.**

Nie przestrzeganie tego może spowodować porażenie prądem lub inne wypadki.

- **Nie wolno w jakikolwiek sposób zmieniać wtyczki zasilania.**

Nie przestrzeganie tego może spowodować porażenie prądem, inne wypadki lub uszkodzenie urządzenia.

Postępowanie takie może być przyczyną śmierci. Jeżeli wtyczka nie pasuje do gniazdka, należy skontaktować się z wykwalifikowanym elektrykiem.

- **Naprawy urządzeń elektrycznych mogą być wykonywane tylko przez wykwalifikowanych techników serwisu.**

Nieprawidłowe naprawy mogą prowadzić do poważnych zagrożeń dla użytkownika.

- **Nie wolno podłączać wtyczki jeżeli przełącznik nie jest w pozycji wyłączonej - OFF.**

Może zdarzyć się wypadek lub uszkodzenie sprzętu.

(W zależności od modelu)

- **Aby uniknąć wypadków, podczas zwijania kabla zasilającego, należy uważać na wszelkie przeszkody, a dzieci należy trzymać z daleka.**

Podczas zwijania kabel porusza się bardzo szybko.

(W zależności od modelu)

- **Waż zawiera przewody elektryczne. Nie wolno go używać, jeżeli jest uszkodzony, przecięty, lub przebity.**

Nie przestrzeganie tego może spowodować śmierć lub porażenie prądem. (W zależności od modelu)

WAŻNE INSTRUKCJE DOT. BEZPIECZEŃSTWA

UWAGA

- **Do otworów znajdujących się w urządzeniu nie wolno wkładać jakichkolwiek przedmiotów .**
Nie przestrzeganie tego może spowodować uszkodzenie urządzenia.
- **Nie wolno uruchamiać urządzenia jeżeli jakikolwiek otwór jest zablokowany: należy uważać aby był wolny od kurzu, nici, włosów lub czegokolwiek co może blokować przepływ powietrza.**
Nie przestrzeganie tego może spowodować uszkodzenie urządzenia.
- **Nie wolno używać odkurzacza bez założonego na miejsce pojemnika na kurz /lub filtrów.**
Nie przestrzeganie tego może spowodować uszkodzenie urządzenia.
- **Nie wolno przy pomocy odkurzacza wciągać ostrych i twardych przedmiotów, małych zabawek, szpilek, spinaczy do papieru, itp.**
Mogą one uszkodzić odkurzacz lub pojemnik na kurz.
- **Odkurzacz należy przechowywać wewnątrz pomieszczeń.**
Po zakończeniu sprzątania należy odłożyć odkurzacz na miejsce, aby uniknąć potknięcia się.
- **Urządzenie nie jest przeznaczone do użytkowania bez nadzoru przez małe dzieci lub osoby niepełnosprawne.**
Nie przestrzeganie tego może spowodować wypadki lub uszkodzenia sprzętu.
- **Należy używać tylko części produkowanych lub zalecanych przez LG Electronics.**
Nie przestrzeganie tego może spowodować uszkodzenie urządzenia.
- **Należy użytkować zgodnie ze wskazówkami zawartymi w instrukcji obsługi. Należy stosować akcesoria i przystawki tylko zalecane lub zatwierdzone przez LG.**
Nie przestrzeganie tego może spowodować wypadki lub uszkodzenia sprzętu.
- **Aby uniknąć wypadków lub upadków odkurzacza ze schodów, zawsze podczas sprzątania należy ustawić urządzenia na ich dole.**
Nie przestrzeganie tego może spowodować wypadki lub uszkodzenia sprzętu.
- **Końcówek akcesoryjnych należy używać w odpowiedni sposób.**
Nie przestrzeganie tego może spowodować uszkodzenie urządzenia.
- **Przed założeniem w urządzeniu należy się upewnić że filtry (wylotowy oraz zabezpieczający silnika) są całkowicie suche.**
Nie przestrzeganie tego może spowodować uszkodzenie urządzenia
- **Nie wolno suszyć filtrów w piekarniku lub w kuchence mikrofalowej.**
Nie przestrzeganie tego może spowodować zagrożenie pożarem.
- **Nie wolno suszyć filtrów w suszarkach do ubrań.**
Nie przestrzeganie tego może spowodować zagrożenie pożarem.
- **Nie wolno suszyć w pobliżu otwartego ognia.**
Nie przestrzeganie tego może spowodować zagrożenie pożarem.
- **Należy zawsze wyczyścić pojemnik na kurz po odkurzeniu środków czyszczących i odświeżających z dywanów, proszków oraz drobnego kurzu.**
Produkty te powodują zapychanie się filtrów, zmniejszenie przepływu powietrza oraz uszkodzenie urządzenia. Nie wyczyszczenie pojemnika na kurz może spowodować trwałe uszkodzenie urządzenia. (W zależności od modelu)
- **Nie wolno chwytać za uchwyt pojemnika na kurz podczas przenoszenia odkurzacza.**
Pojemnik na kurz może odłączyć się, a odkurzacz może upaść. Niebezpieczeństwo wypadków lub uszkodzeń sprzętu. Należy chwytać za uchwyt do noszenia podczas przenoszenia całego odkurzacza. (W zależności od modelu)
- **Jeżeli po opróżnieniu pojemnika na kurz kontrolka świeci (czerwone światło) lub miga, umyj pojemnik na kurz.**
Nie przestrzeganie tego może spowodować uszkodzenie urządzenia. (W zależności od modelu)

Ochrona termiczna:

Urządzenie to wyposażone jest w specjalny termostat, który chroni je przed przegrzaniem silnika. Jeżeli odkurzacz nagle zatrzyma się, należy go wyłączyć i wyciągnąć wtyczkę z gniazdka. Sprawdź możliwą przyczynę przegrzania: pełny zbiornik na kurz, zapchany wał lub filtr. Po znalezieniu przyczyny należy ją usunąć i odczekać, co najmniej 30 minut przed ponownym włączeniem urządzenia. Po 30 minutach podłącz urządzenie do gniazdka i włącz przełącznik. Jeżeli urządzenie ciągle nie działa, należy skontaktować się z wykwalifikowanym elektrykiem.



FONTOS BIZTONSÁGI ELŐÍRÁSOK

A tűz, áramütés, személyi sérülés vagy anyagi kár elkerülése érdekében a készülék használatba vétele előtt gondosan olvassa el ezeket az előírásokat és a használat során tartsa be őket! Ez az útmutató nem tartalmazza az összes lehetséges esetet. Az Ön által nem értett problémák esetén mindig értesítse a hivatalos szervizt vagy a gyártót. A készülék a következő EU-irányelveknek felel meg: 73/23/EEC, 93/68/EEC - Kisfeszültségű irányelv –89/336EEC – Elektromágneses kompatibilitási (EMC) irányelv.



Ez a jelzés a biztonsági kockázatra figyelmeztet.

Ez a jelzés személyi sérülést vagy halált okozó veszély lehetőségére figyelmeztet.

Minden biztonsági előírás mellett a figyelmeztető jelzés és a "FIGYELEM!" vagy "VIGYÁZAT!" felhívás látható.

A szavak jelentése:



FIGYELEM!

Ez a jel olyan veszélyekre vagy nem biztonságos műveletekre hívja fel a figyelmet, amelyek súlyos sérülést vagy halált okozhatnak.



VIGYÁZAT!

Ez a jel olyan veszélyekre vagy nem biztonságos műveletekre hívja fel a figyelmet, amelyek személyi sérülést vagy anyagi kárt okozhatnak.



FIGYELEM!

- **A készüléket javítás, tisztítás vagy üzemben kívüli helyezés előtt csatlakoztassa le a hálózati feszültségről!**
Ennek elmulasztása áramütést vagy személyi sérülést okozhat.
- **A készülékkel ne szívjon fel égő vagy füstölő anyagot, pl. cigarettát vagy forró hamut!**
Ez halált, tüzet vagy áramütést okozhat.
- **Ne szívjon fel gyúlékony vagy robbanékony anyagokat, pl. gázolajat, benzint, higítót, propánt (folyadékot vagy gázt).**
Ezeknek az anyagoknak a gőzei tűz- és robbanásveszélyesek, halált vagy személyi sérülést okozhatnak.
- **Nedves kézzel ne csatlakoztassa a hálózatra és ne használja a készüléket!**
Ez halált vagy áramütést okozhat.
- **A hálózati kábelt ne a kábelnél fogva húzza ki a hálózati csatlakozóból.**
Ennek következménye a készülék megrongálódása vagy áramütés lehet.
- **A haját, laza ruházatát, az ujját és minden testrészét tartsa távol a nyílásoktól és a mozgó alkatrészeketől!**
Ennek be nem tartása áramütést vagy személyi sérülést okozhat.
- **A hálózati kábellel ne húzza a készüléket, ne használja fogantyúként, ne csukja rá az ajtót, ne húzza éles tárgyak vagy sarkok körül! A készüléket ne vontassa át a kábel felett! A hálózati kábelt tartsa távol a fűtött felületektől!**
Ezek be nem tartása áramütést, személyi sérülést vagy tüzet okozhat, illetve a készülék károsodhat.
- **Ne engedje, hogy a készüléket játékszerként használják! Ha a készüléket gyerekek használják, vagy gyerekek vannak a közelben, szigorú felügyeletre van szükség!**
Személyi sérülés következhet be, vagy a készülék megrongálódhat.
- **Ne használja a készüléket, ha a hálózati kábel sérült vagy hibás!**
Ez személyi sérülést okozhat, vagy a készülék megrongálódhat. Ilyen esetben értesítse a hivatalos szakszervizt.

- **Ne használja a készüléket, ha az víz alá került!**
Ez személyi sérülést okozhat, vagy a készülék megrongálódhat. Ilyen esetben értesítse a hivatalos szakszervizt.
- **Ne folytassa a készülék használatát, ha bármilyen alkatrésze hiányzik vagy sérült!**
Ez személyi sérülést okozhat, vagy a készülék megrongálódhat. Ilyen esetben értesítse a hivatalos szakszervizt.
- **Ne használjon hosszabbító kábelt!**
Ez tüzet okozhat, vagy a készülék megsérülhet.
- **Használjon megfelelő hálózati feszültséget!**
A nem megfelelő hálózati feszültség megrongálhatja a motort és személyi sérülést okozhat. A hálózati feszültség a készülék alján található.
- **A hálózati kábel lecsatlakoztatása előtt kapcsolja ki a készüléket!**
Ennek elmulasztása áramütést vagy személyi sérülést okozhat.
- **Ne cserélje ki a hálózati csatlakozót!**
Ennek elmulasztása halált, áramütést vagy személyi sérülést okozhat, vagy a készülék megrongálódhat. Ha a csatlakozó nem megfelelő, képzett elektromos szakemberrel szereltesse fel megfelelő csatlakozót.
- **Az elektromos készülékek javítását csak képzett szerviz-szakember végezheti!**
A szakszerűtlen javítás súlyos veszélyt jelenthet a felhasználó számára.
- **Az ujjával ne nyúljon a fogaskerék közelébe!**
Ez a készülék meghibásodását okozhatja..
- **A készüléket ne csatlakoztassa a hálózati feszültségre, ha a vezérlő kapcsolója nem OFF állásban van!**
Ez személyi sérülést okozhat, vagy a készülék megrongálódhat. (Típustól függően)
- **A gyerekeket tartsa távol a készüléktől és a személyi sérülés elkerülése érdekében a hálózati kábel visszatekerésekor ügyeljen az akadályokra!**
A visszatekerés során a kábel gyorsan mozog. (Típustól függően)
- **A kábelben elektromos vezetékek vannak. Ne használja a kábelt, ha megsérült, elszakadt vagy a köpenye lyukas!**
Ez halált vagy áramütést okozhat. (Típustól függően)

FONTOS BIZTONSÁGI ELŐÍRÁSOK

VIGYÁZAT!

- **Semmilyen tárgyat ne dugjon a nyílásokba!**
Ilyen esetben a készülék megrongálódhat.
- **Ne használja a készüléket, ha valamelyik nyílása el van takarva: távolítsa el minden port, szőszet, haját, szőrt stb., ami akadályozhatja a levegő áramlását!**
Ennek elmulasztása a készülék megrongálódását okozhatja.
- **A készüléket ne használja portartály és/vagy szűrők nélkül.**
Ennek elmulasztása a készülék megrongálódását okozhatja.
- **A készülékkel ne szívjon fel kemény, éles és hegyes tárgyakat, kis méretű játékokat, tűt, tűzőkapcsot stb.!**
Ezek károsíthatják a készüléket vagy a portartályt.
- **A készüléket zárt ajtó mögött tárolja!**
Az elszabadult készülék által okozott balesetek elkerülése érdekében a készüléket zárt helyen tárolja.
- **Kisgyerekek és erőtlén felnőttek felügyelet nélkül ne használják a készüléket!**
Ez személyi sérülést okozhat, vagy a készülék megrongálódhat.
- **Csak az LG Electronics hivatalos szervize által javasolt alkatrészeket használja!**
Ellenkező esetben a készülék megrongálódhat.
- **A készüléket csak a használati útmutatónak megfelelően használja! Csak az LG által javasolt vagy jóváhagyott kiegészítőket vagy tartozékokat használja!**
Ellenkező esetben személyi sérülés történhet vagy a készülék megrongálódhat.
- **A személyi sérülés és a készülék leesésének megakadályozása érdekében a készüléket mindig a lépcső alján helyezze el!**
Ellenkező esetben személyi sérülés történhet vagy a készülék megrongálódhat.
- **A kiegészítő szívófejeket "sofa" (bútor) üzemmódban használja!**
Ellenkező esetben a készülék megrongálódhat.
- **1) Finom por felszívása esetén a szívóerő csökkenhet. Ilyenkor tisztítsa meg a levegőszűrőt és a levegő útját (11., 12. oldal)**
- **2) Ha a portartály ürítése után a jelzőlámpa továbbra is pirosan világít vagy 2-3 percig villog, akkor tisztítsa meg a levegőszűrőt, a levegő útját, a portartályt és a fedelét (11. oldal).**
Ellenkező esetben a készülék megrongálódhat. Ha a jelzőlámpa 2-3 perc után is villog, a szívóerő a motor túlmelegedése elleni védelem érdekében csökken.
- **A visszahelyezés előtt minden szűrőt (kimeneti szűrő és motorszűrő) teljesen szárítsa ki!**
Ellenkező esetben a készülék megrongálódhat.
- **A szűrőket ne szárítsa kályhában vagy mikrohullámú sütőben!**
Ez tüzet okozhat.
- **A szűrőket ne szárítsa ruhaszárítóban!**
Ez tüzet okozhat.
- **A szűrőket ne szárítsa nyílt lángnál!**
Ez tüzet okozhat.
- **Ne nyomja vagy húzza meg a készüléken található kart.**
Ha a kar megsérül, a porszívó hibásan működhet, a jelzőlámpa pirosan villoghat és jelzőhang szólalhat meg akkor is, ha a portartály nincs tele. Ilyen esetben értesítse az LG Electronics hivatalis szervizét!
- **Szőnyegtisztító vagy –frissítő és finom por porszívózása után mindig ürítse ki a portartályt!**
Ezek az anyagok eltömítik a szűrőket és a készülék megrongálódhat. A portartály ürítésének elmulasztása a készüléket végleg tönkretetheti.
(Típustól függően)
- **A készüléket ne a portartály fogantyújánál fogva szállítsa!**
A tartály elválhat a készüléktől és a készülék leeshet, ami személyi sérülést okozhat és a készülék megrongálódhat. A porszívó szállításakor a hordozó fogantyút használja! (10. oldal).
(Típustól függően)
- **Ha a portartály ürítése után a jelzőlámpa világít (piros), tisztítsa meg a portartályt!**
Ennek elmulasztása a készülék megrongálódását okozhatja.
(Típustól függően)



Túlmelegedés-védelem:

A porszívóban speciális termosztát van, amely a készüléket védi a motor túlmelegedése esetén. Ha a készülék hirtelen leáll, kapcsolja ki és csatlakoztassa le a hálózati kábelt. Ellenőrizze a túlmelegedés lehetséges okait, pl. megtelt portartály, eldugult tömlő vagy eltömődött szűrő. Ha megtalálta a hibát, javítsa ki, és a készülék bekapcsolása előtt várjon 30 percig. Ezután csatlakoztassa a hálózati kábelt és kapcsolja be a készüléket. Ha a porszívó továbbra sem működik, hívjon szakképzett elektromos szerelőt.

How to use Assembling vacuum cleaner
Návod na použití Montáž vysavače
Montáž vysávača.
Jak obsługiwać montaż odkurzacza?
Hogyan kell használni az
 összeszerelt vákuum tisztítót

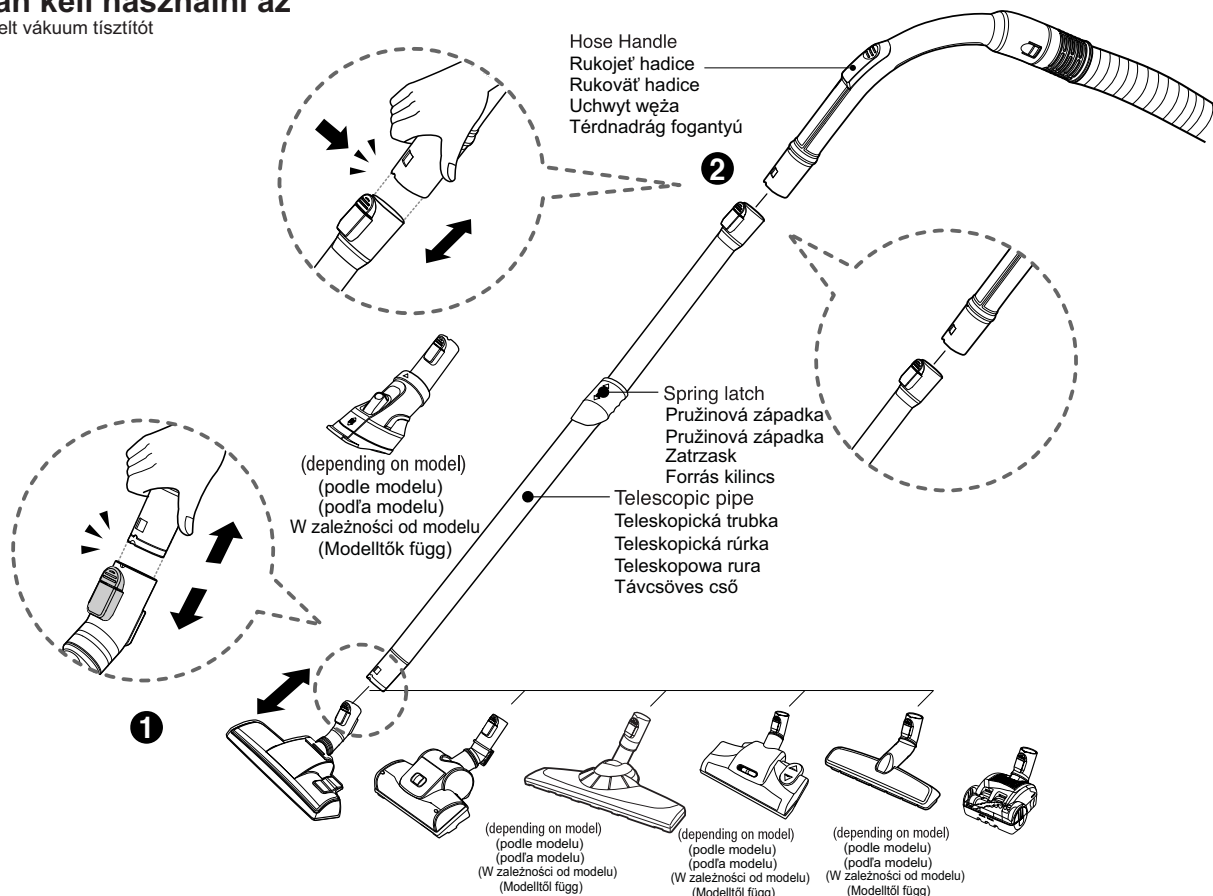

1 Carpet and floor nozzle
Tryska pro koberec a podlahu
Tryska pre koberec a podlahu
Dywan i otwór wylotowy
Szőnyeg és padló csővége

Push the nozzle into the telescopic pipe.

Zasuňte trysku do teleskopické trubky.

Zasuňte trysku do teleskopickéj rúrky.

Popchnij otwór wylotowy wdo teleskopowej rury.

Nyomja a csővéget az távcsovés csőbe.

2 Telescopic pipe
Teleskopická trubka
Teleskopická rúrka
Teleskopowa rura
Osszetelhető pipa

- Push telescopic pipe firmly into hose handle.
- Grasp the spring latch to expand.
- Pull out the pipe to desired length.

- Zasuňte teleskopickou trubku pevně do rukovjeti hadice.
- Držte pružinovou západku a rozepněte ji.
- Vytáhněte dostatečnou délku trubky.

- Zasuňte teleskopickú rúrku pevne do rukoväte hadice.
- Držte pružinovú západku a rozťahnite ju.
- Vytiahnite rúrku na dostatočnú dĺžku.

- Popchnij teleskopową rurę mocno wdo uchwytu węży.
- Chwyć zatrżask aby przedłużyć.
- Pociągnij rurę aż do potrzebnej długości.

- Határozottan tolja a távcsovés csőt térdnadrág fogantyúba.
- Fogja meg a forrás kilincset, hogy irányában kiterjeszt
- Kiveszi a csőt a kívánatos hosszúságig.

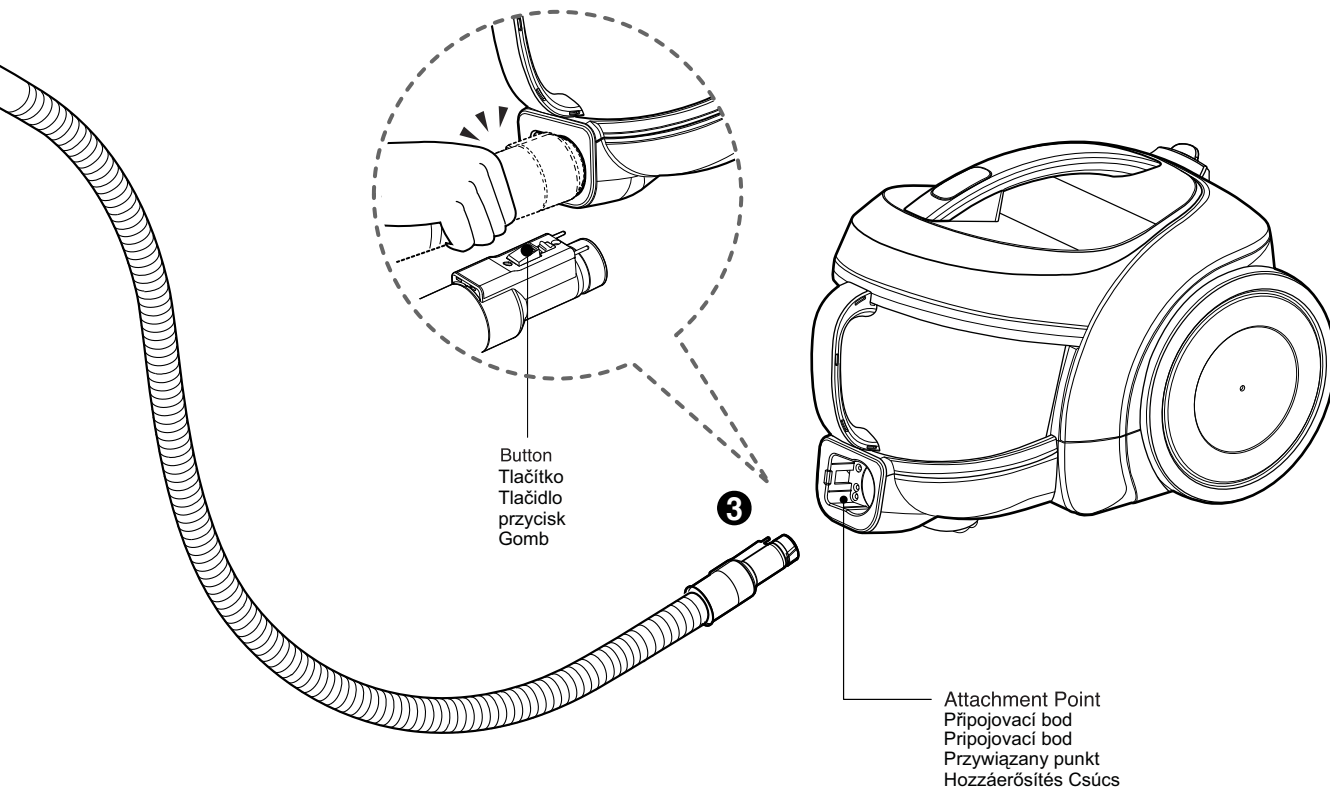

3 Connecting the hose to the vacuum cleaner
Připojení hadice k vysavači
Pripojenie hadice k vysávaču
Połącz uchwyt węża do odkurzacza
Összekapcsolja a térdnadrágot vákuum tisztítóhoz.

Push the fitting pipe on the flexible hose into the attachment point on the vacuum cleaner. To remove the flexible hose from the vacuum cleaner, press the button situated on the fitting pipe, then pull the fitting pipe out of the vacuum cleaner.

Zasuňte připojovací trubku ohebné hadice do připojovacího bodu vysavače. Chcete-li ohebnou hadici z vysavače odpojit, stiskněte tlačítko na připojovací trubce a vytáhněte připojovací trubku z vysavače.

Zasuňte pripojovacia rúrku ohybnej hadice do pripojovacieho bodu vysávača. Ak chcete ohybnú hadicu od vysávača odpojiť, stisnite tlačidlo na pripojovacej rúrke a vytiahnite pripojovacia rúrku od vysávača.

Popchnij rurę na elastycznym uchwycie wdo przywiązanego punktu na odkurzaczy. Aby usunąć elastyczny uchwyt od odkurzacza, przyciśnij przycisk znajdujący się na tej rurze, a potem pociągnij rurę z odkurzacza.

Nyomja hajlékony térdnadrágon lévő megfelelő csőt a vákuum tisztítóhoz hozzáerősítés csúcsába. Eltávolít hajlítható térdnadrágot a vákuum tisztítóról, présel a gomb a megfelelő pipán, azután kihúzza a megfelelő csőt a tisztítóról.



How to use Operating vacuum cleaner

Návod na použití Obsluhování vysavače

Obsluhovanie vysávača

Jak obsługiwać odkurzacz

Hogyan kell használni az összeszerelt vákuum tisztítót

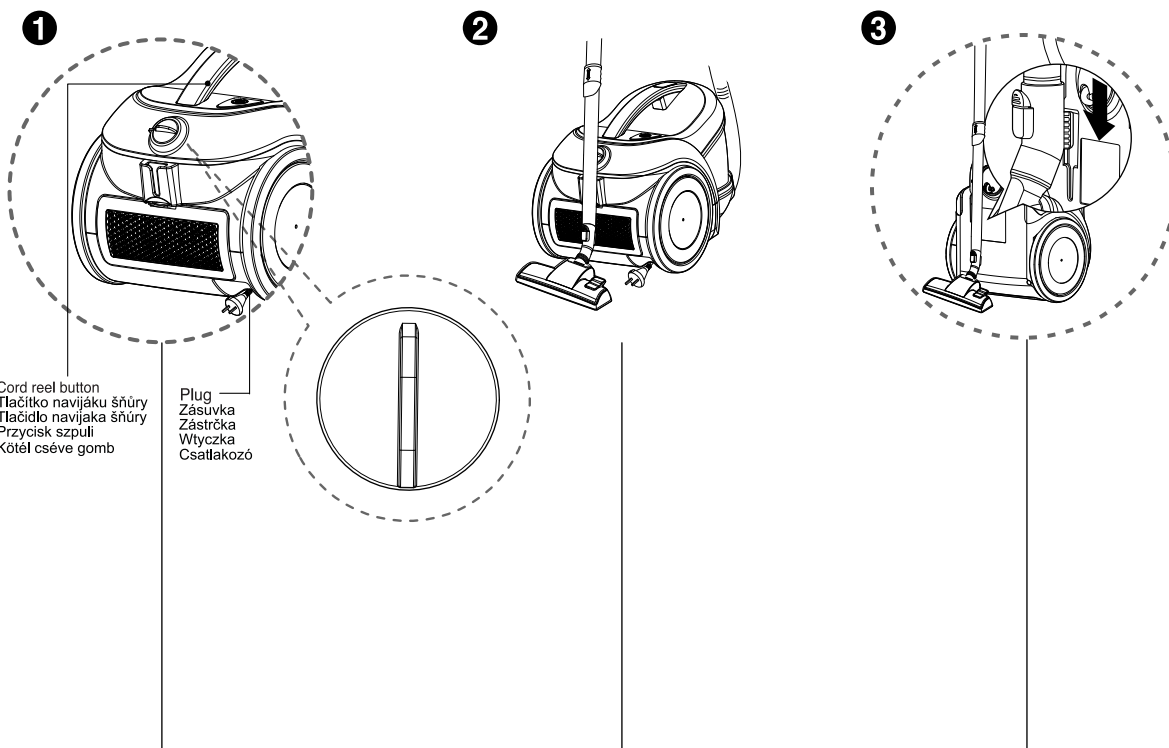

Cord reel button
Tlačítko navijáku šňůry
Tlačítko navijáka šňůry
Przycisk szpuli
Kötél cséve gomb

Plug
Zásuvka
Zástrčka
Wtyczka
Csatlakozó

1 How to operate Jak obsluhovat Ako obsluhovať Jak obsługiwać Hogyan kell operálni

- Pull out the power cord to the desired length and plug into the socket.
- Place the control knob of the hose handle to the required position.
- To turn off, slide control knob to OFF position.
- Press the cord reel button to rewind the power cord after use.
- Vysuňte elektrickou šňůru na požadovanou délku a zapojte do zásuvky.
- Posuňte ovládací knoflík rukovjeti hadice do požadované polohy.
- Chcete-li vypnout, posuňte ovládací knoflík do polohy OFF.
- Po použití stisknutím tlačítka navijáku šňůry naviniete elektrickou šňůru.
- Vysuňte elektrickou šňůru na požadovanou délku a zapojte do zásuvky.
- Posuňte ovládací gombík rukoväte hadice do požadovanej polohy.
- Ak chcete vypnúť, posuňte ovládací gombík do polohy OFF.
- Po použití stisnutím tlačidla navijáku šňůry naviniete elektrickú šňůru.
- Wyciągnij przewód do potrzebowanej długości, a potem podłączyc wtyczkę do gniazdk.
- Położ gałkę kontroli należącej do uchwytu węża do odpowiedniej pozycji.
- Aby go wyłączyć, proszę przesunąć gałkę kontroli do pozycji OFF.
- Przyciśnij przycisk szpuli, aby przewijać przewód po wykorzystaniu.

- Kihúzza az energia kábeltel hosszúságáért, és bekapcsol a foglalatba.
- Elhelyezik a térdnadrág fogantyú fennhatóság csomóját a kívánt helyen.
- Csúszik a térdnadrág fogantyú "OFF" helyre eloltásért
- Présel a kótél cséve gomb, hogy átfogalmaz az energia kótélet, amikor használat után.

2 Park mode Přestávkový režim Přestávkový režim Tryb zaparkowany Park módser

- To store during vacuuming, for example to move a small piece of furniture or a rug, use park mode to support the flexible hose and nozzle.
- Slide the hook on the nozzle into the slot on the side of vacuum cleaner.

- Chcete-li uložit vysavač při vysávání, například když posunete malý kus nábytku nebo koberec, můžete podepřít ohebnou hadici a trysku pomocí přestávkového režimu.
- Posuňte háček na trysce do rýhy situované na straně vysavače.

- Ak chcete uložiť vysávač pri vysávaní, napríklad keď posuniete malý kus nábytku alebo koberec, môžete podoprieť ohybnú hadicu a trysku pomocou prestávkového režimu.
- Posuňte háčik na tryske do rýhy situovanej na strane vysávača.

- W celu oszczędzania, w razie np. przesunięcia małego kawałka mebli, albo małego dywanu, proszę wykorzystać tryb zaparkowany, aby popierać elastyczną rurę i otwór wylotowy.
- Przesunąć haczyk na otworze wdo otworu na bocznej stronie odkurzacza.

- Felhasználja park módserert a hajlítható térdnadrág és csővég eltartására, ha tárolni akar a vákuum közben, például költözik kicsi bútortól vagy szőnyeget.
- Csúsziti a csővégen lévő horogot a vákuum tisztító mellett lévő részébe.

3 Storage Skladování Skladovanie Przechowanie Raktározás

- When you have switched off and unplugged the vacuum cleaner, press the cord reel button to automatically rewind the cord.
- You can store your vacuum cleaner in a vertical position by sliding the hook on the nozzle into the slot on the underside of the vacuum cleaner.

- Po vypnutí a odpojení vysavače se stisknutím tlačítka navijáku šňůry automaticky navine šňůra.
- Vysavač můžete skladovat ve svislé poloze posunutím háčku na trysce do rýhy situované na dolní straně vysavače.

- Po vypnutí a odpojení vysávača sa stisnutím tlačidla navijáku šňůry automaticky navinie šňůra.
- Vysávač môžete skladovať vo zvislej polohe posunutím háčika na tryske do rýhy situovanej na spodnej strane vysávača.

- Gdyby odkurzacz jest wyłączony, przyciśnij przycisk szpuli, aby automatycznie przewijać przewód.
- Można przechować odkurzacz w pozycji pionowej przez przesunięcie haczyk na otworze wdo otworu na zewnętrznej stronie odkurzacza.

- Amikor kapcsolja ki és dugaszolja ki vákuum tisztítót, nyomja a kótél cséve gombot és gépiesen felteker a kótélet.
- Raktárhajta a vákuum tisztítót függőleges helyen, hogy Csúsziti a csővégen lévő horogot a vákuum tisztító mellett lévő részébe.

How to use Using carpet and floor nozzle
Návod na použitie Použitie trysky pro koberec a podlahu
Použitie trysky pre koberec a podlahu
Jak wykorzystać dywan i otworu na podłogę
Hogyan kell használni szőnyeget és padló csövéget

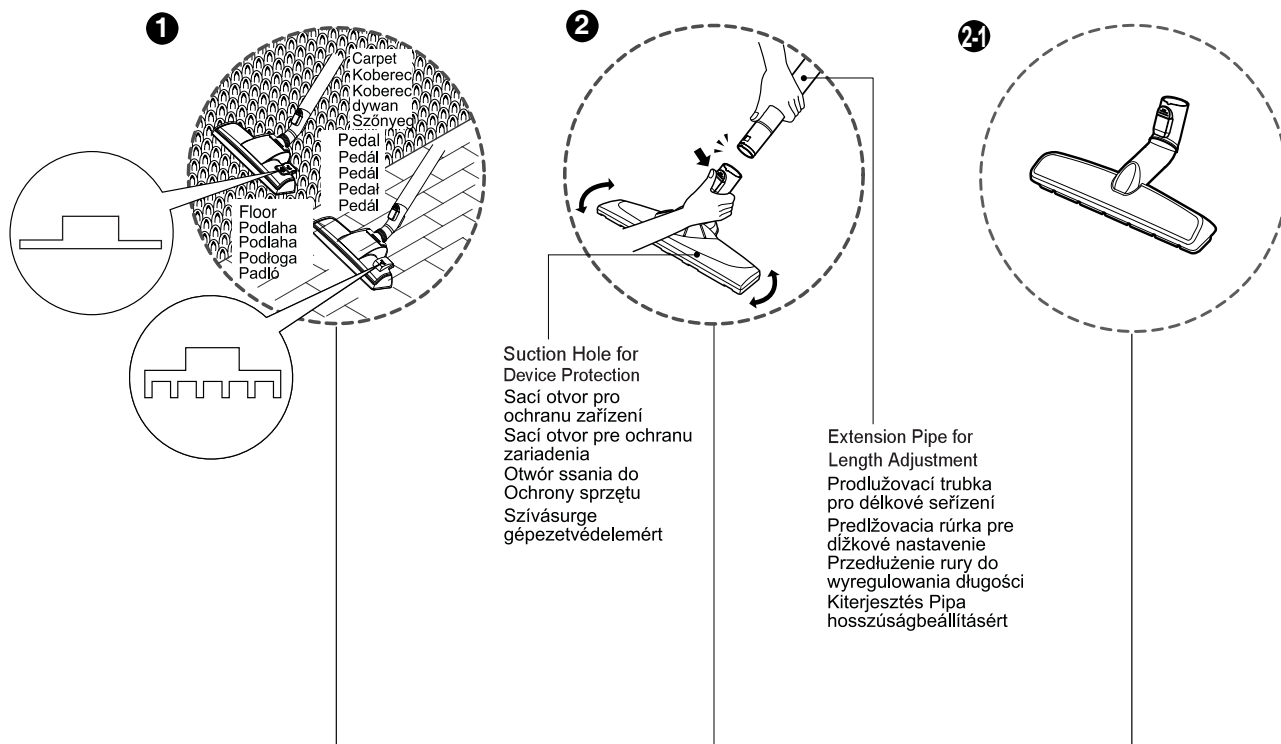

<p>1 Carpet and floor nozzle (depend on model) Tryska pro koberec a podlahu (podle modelu) Tryska pre koberec a podlahu (podľa modelu) Dywan i otwór na podłogę (w zależności od modelu) Szőnyeg és padló csövéget (Modelltől függ)</p>	<p>2 Suction Hole for Device Protection (depend on model) Sáci otvor pro ochranu zařízení (podle modelu) Sáci otvor pre ochranu zariadenia (podľa modelu) Otwór ssania do ochrony sprzętu (w zależności od modelu) Szivásurge gépezetvédelemért (Modelltől függ)</p>	<p>2-1 Hard Floor Nozzle (depend on model) Twarda końcówka do podłóg (w zależności od modelu) Násadec na tvrdý podklad (v závislosti na modelu) Hubice na tvrdé podlahy (v závislosti na modelu) Keménypadló-tisztítófej (típusától függően)</p>
<ul style="list-style-type: none"> • The 2 position cleaning head equipped with a pedal which allows you to alter its position according to the type of floor to be cleaned. • Hard floor position (tiles, parquets floor) Press the pedal to lower brush. • Carpet or rug position Press the pedal to lift the brush up. • Dvoupolohová podlahová hubice vybavená nožní pákou umožňuje měnit polohu v závislosti na typu vysávané podlahy. • Poloha pro tvrdý povrch (dlažba, parketová podlaha) Sešlápnutím páky vysuňte kartáč směrem k podlaze. • Poloha pro o koberec Sešlápnutím páky zdvihnete kartáč od podlahy. • Dvopolohová čistiaca hlavica je vybavená pedálom, ktorý vám umožňuje meniť polohu podľa typu čistenej dlažky. • Poloha pre tvrdé dlažky (dlaždice, parkety) Stlačte pedál do nižšej polohy. • Poloha pre koberec alebo predložky Stlačte pedál do vyššej polohy. • 2-pozycyjna końcówka czyszcząca wyposażona w pedał, który pomaga zmieniać jej ustawienie w zależności od typu odkurzonej powierzchni • Twarde podłogę (płytki, parkiet) Ustaw pedał tak, aby schować szczotki. • Dywan lub pled Ustaw pedał tak, aby wysunąć szczotki. • A 2 állású tisztítófej pedál segítségével változtathatja a fej állását a tisztítandó padlófelülettel függően. • Beállítás kemény felületre (kőpadló, parketta) Nyomja le a pedált a kefe leengedéséhez. • Beállítás kárpit vagy szőnyeg felületre Nyomja le a pedált a kefe felemeléséhez. 	<p>You can perform cleaning at any place like corner or crevice since revolution of the suction hole is free.</p> <p>Vysávat můžete na jakémkoliv místě jako jsou koutky či štěrbin, protože sací otvor se dá volně otočit.</p> <p>Vysávat môžete na akomkoľvek mieste ako napríklad kútiky či štrbiny, pretože sací otvor sa dá voľne otočiť.</p> <p>Można wykonać wyczyszczenie we wszelkich miejscowości.</p> <p>Mindenhol tisztíthatja. Jövevény vagy szivás hasadék fordulhatja ingyenes.</p>	<p>Efficient cleaning of hard floors (wood, linoleum, etc)</p> <p>Wydajne czyszczenie twardej podłogi (drewno, linoleum itp.)</p> <p>Efektívne vyčistenie pevného podkladu (drevo, linoleum, atď.)</p> <p>Účinné čistení tvrdých podlah (drevo, linoleum, atď.)</p> <p>Kemény padló hatékony tisztítása (fa, linóleum stb.).</p>

How to use

Návod na použití

Návod na použitie trysky turbíny

Jak wykorzystać

Hogy kell használni

USER'S GUIDE FOR TURBINE NOZZLE

NÁVOD K POUŽITÍ TRYSKY TURBÍNY

?

Instrukcijski opis otvora turbine

Felhasználó utasítás a turbina csővégre

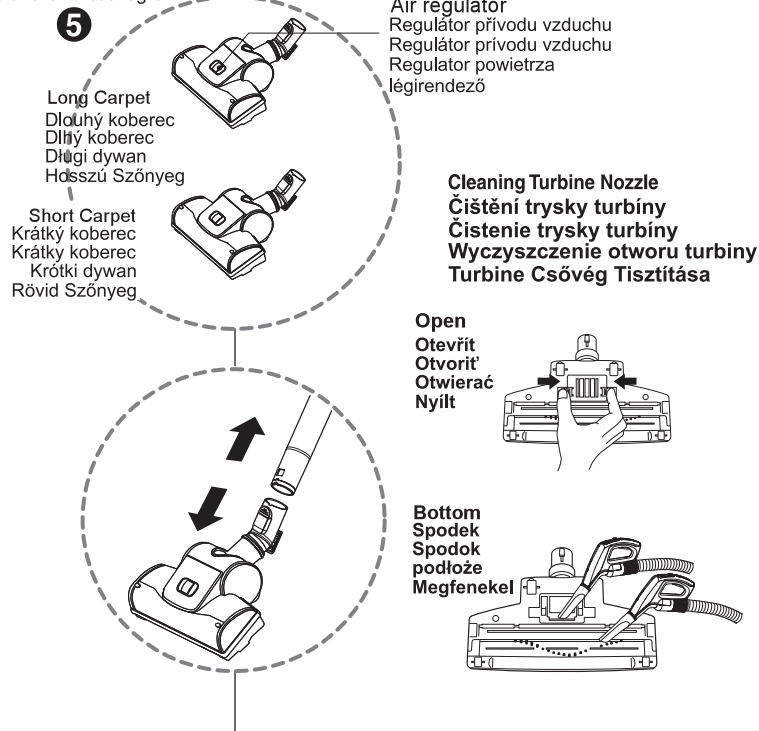

- 5 Turbine Nozzle (depending on model)**
Tryska turbíny (podle modelu)
Tryska turbíny (podľa modelu)
Otwór turbiny (w zależności od modelu)
Turbina Csővég (Modelltől függ)

• **Cleaning turbine brush nozzle.**

- Press the button on the rear side of the nozzle to separate the air cover.
- Use the dusting brush & crevice tool to vacuum clean the brush and fan.

• **Čištění trysky turbínového kartáče**

- Stisknutím tlačítka na zadní straně trysky oddělte kryt vzduchového filtru
- Použitím kartáče pro stírání prachu & štěrbinového nástroje čistíte kartáč a větrák

• **Čistenie trysky turbínovej kefy**

- Stisnutím tlačidla na zadnej strane trysky oddelte kryt vzduchového filtra
- Použitím kefy na stieranie prachu & štrbinového nástroja čistíte kefu a vetrák

• **Wyczyszczenie otworu szczotki turbiny**

- Przyciśnij przycisk na tylnej stronie otworu aby oddzielać nakrycie powietrza.
- Wykorzystać szczotkę kurza i narzędzie pęknięcia do odkurzacza aby wyczyścić szczotkę i wiatrak.

• **Kitisztít Turbina söprű csővéget.**

- Nyomja hatulsó lévő csővég gombot a légifedő elkülönítésére.
- Portörés kefével és szivás szerszámmal vákuuman tisztítja a söprűt és ventilátort.

How to use Using accessory nozzles Návod na použití Používání doplňkových trysek Používání doplňkových trysiek Jak wykorzystać otwory dodatkowe Hogy kell használni mellékes csővéget

Upholstery nozzle (depending on model)
 Tryska pro čalounění (podle modelu)
 Tryska na čalúnenie (podľa modelu)
 Otwór obicia (w zależności od model)
 Kárpitosmunka csővég (műlik modellen)

Dusting brush (depending on model)
 Kartáč pro stírání prachu (podle modelu)
 Kefa na stieranie prachu (podľa modelu)
 Szczotka kurza (w zależności od model)
 Por sóprú (műlik modellen)

Crevice tool
 Štěrbinový nástroj
 Štrbinový nástroj
 Narzędzie pęknięcia
 Szivás szerszám

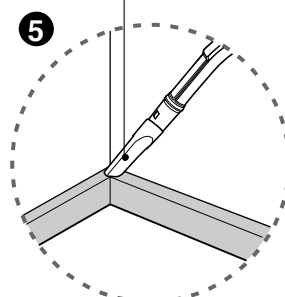
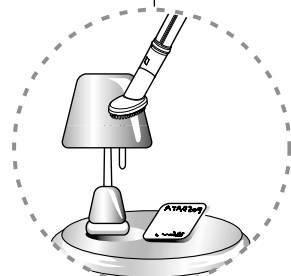
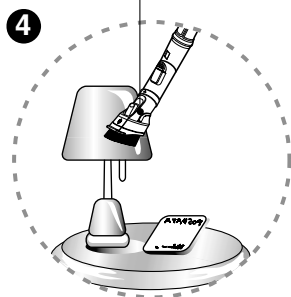
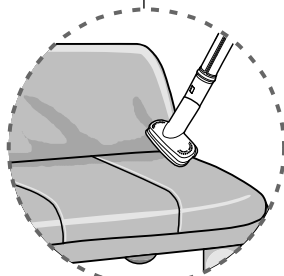
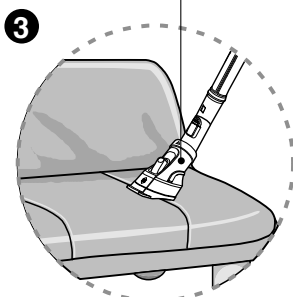

4 Upholstery nozzle Tryska pro čalounění Tryska na čalúnenie Otwór obicia Kárpitosmunka csővég

Upholstery nozzle is for vacuuming upholstery, mattresses etc.

Tryska pro čalounění se používá pro vysávání čalounění, matrací atd.

Tryska na čalúnenie sa používa na vysávanie čalúnenia, matracov atď.

otwór obicia jest używany na odkurzenie obicia, materaca itd.

Kárpitosmunka csővég a vákuum kárpitosmunkra, ágybetétetésre használható, stb.

5 Dusting brush Kartáč pro stírání prachu Kefa na stieranie prachu Szczotka kurza Portörles sóprú

Dusting brush is for vacuuming picture frames, furniture frames, books and other irregular surfaces.

Kartáč pro stírání prachu se používá pro vysávání rámu obrazů, hran nábytku, knih a dalších nerovných povrchů.

Kefa na stieranie prachu sa používa na vysávanie rámov obrazov, hran nábytku, kníh a ďalších nerovných povrchov.

szczotka kurza jest używana na odkurzenie ram obrazów i mebli, książek oraz innych nieregularnych powierzchni.

Portörles sóprú használatik vákuum tisztítózni kép kereték, bútor kereték, könyvek és más rendellenes felszínek.

6 Crevice tool Štěrbinový nástroj Štrbinový nástroj Narzędzie pęknięcia Szivás szerszám

Crevice tool is for vacuuming in those normally hard-to-reach places such as reaching cobwebs or between the cushions of a sofa.

Štěrbinový nástroj se používá pro vysávání hůře přístupných míst, například při vysávání pavučin nebo mezi polštáři pohovky.

Štrbinový nástroj sa používa na vysávanie horšie prístupných miest, napríklad pri vysávaní pavučin alebo medzi vankúšmi pohovky.

narzędzie pęknięcia jest używane na odkurzenie tych trudno do dotrzenia miejscowości, np. pajęczyny lub pomieszczenie między poduszkami kanapy.

Szivás szerszám használatik vákuum tisztítózni szabályosan nehezen elérhető helyre, például elérni pókhálót vagy szófa párnákja között.

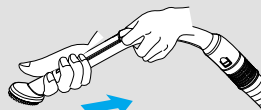
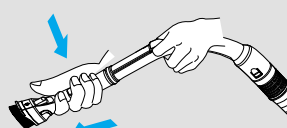
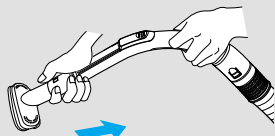
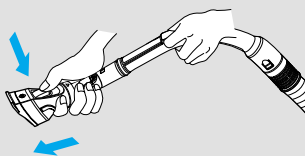

How to use Emptying dust tank
Návod na použití Vyprazdňování zásobníku prachu
Vyprázdňovanie zásobníka prachu.
Jak obsluhivač opróznienie zbiornika na śmieci?
Hogy kell használni Kiűrit por tankot

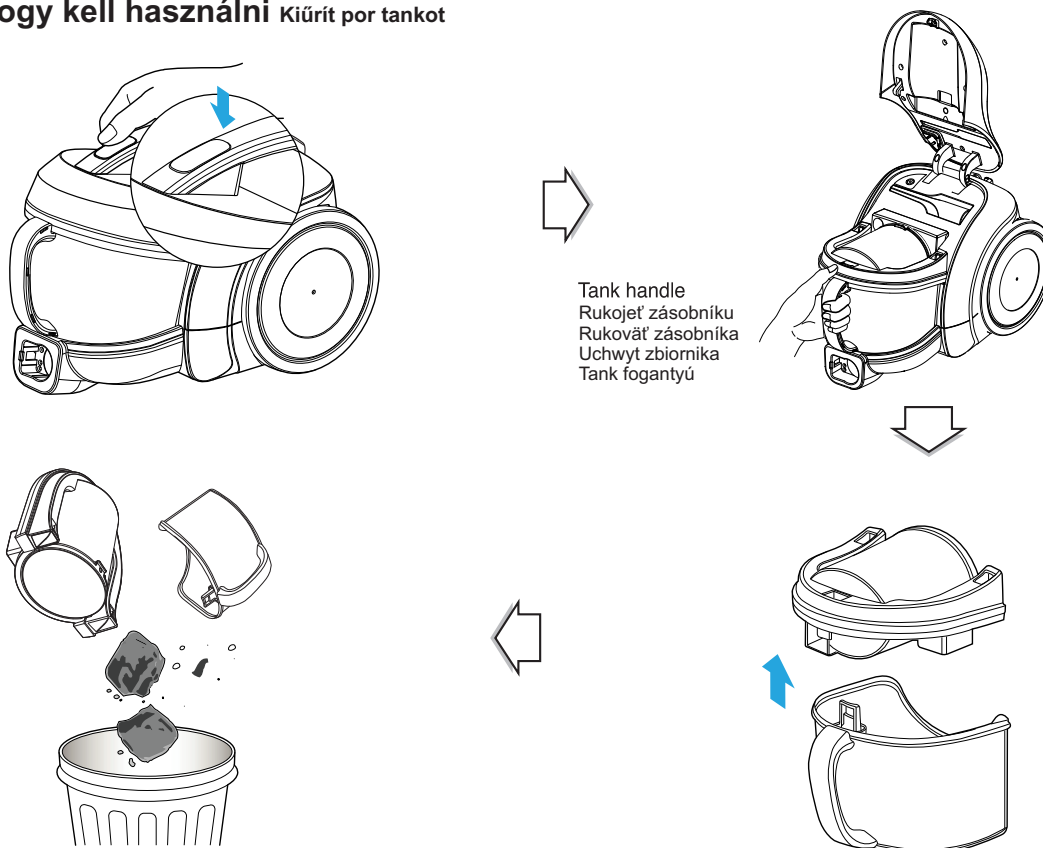

Tank handle
 Rukojeť zásobníku
 Rukovät' zásobníka
 Uchwyt zbiornika
 Tank fogantyú

Cleaning the dust " tank".

- Open the tank cap. • Wash both parts with soft material. Gently rinse both parts under a cold running tap.

Čištění zásobníku prachu

- Otevřete kryt zásobníku. • Myjte obě části měkkým materiálem. Opatrně vypláchněte obě části studenou vodou z kohoutku.

Čistenie zásobníka prachu

- Otvorte kryt zásobníka. • Umývajte obe časti mäkkým materiálom. Opatrne vypláchnite obe časti studenou vodou z kohútika.

Wyczyszczanie zbiornika na śmieci

- Otwieracz nakrycie zbiornika • Wyczyszczć obydwie strony z miękkim materiałem

Łagodnie spłukać obydwie strony zimną bieżącą wodą.

Kitisztít a por " tank"

- KinyitA a tank sapkát • Lemosakodik mindkét részeket puha anyaggal. Óblít szelíden mindkét részeket hideg folyamatos csap alatt

Caution: Do not push the cover open button when you carry the vacuum cleaner. If the cover opens, it is easy to detach the dust tank from the vacuum cleaner.

Varování: Když přenášíte vysavač, nestlačujte při tom tlačítko pro otevření krytu na něm. Pokud se při tom kryt otevře, snadno se oddělí zásobník prachu od vysavače a spadne z něho.

Pozor: Keď prenášate vysávač, nestlačujte pri tom tlačidlo pre otvorenie krytu na ňom. Ak sa pri tom kryt otvorí, ľahko sa oddeli prachový zásobník od vysávača a spadne z neho.

Ostrzeżenie: Nie należy nacisnąć przycisk, aby otworzyć pokrywę, gdy jesteś w posiadaniu odkurzaczy, inny zbiornik kurzu może spaść w dół, a produkt może być uszkodzony.

Figyelem: Használat közben ne nyomja meg a porzsáktartó rekeszt nyitógombot, mert a rekesz könnyen leválhat a porszívóról.

⚠ WARNING!

Gently rinse both parts separately under a cold running tap until the water runs clear.

Do not use detergent or a washing machine or dishwasher.

⚠ VAROVÁNÍ!

Opatrně vypláchněte obě části odděleně studenou vodou z kohoutku až voda teče čistá. Nepoužívejte čisticí prostředek ani neperte v pračce či myčce na nádobí.

⚠ VAROVANI

Opatrne vypláchnite obe časti oddelene studenou vodou z kohútika až voda tečie čistá. Nepoužívajte čistiaci prostriedok ani neperte v pračke či umývačke riadu.

⚠ Ostrzeżenie!

Łagodnie spłukać obydwie strony oddzielenie zimną bieżącą wodą aż woda już biegnie czysto. Nie używaj detergentu, ani wyczyszczyc go w pralce lub zmywarce na naczyń.

⚠ Figyelem !

Óblít szelíden mindkét részeket külön hideg folyamatos csap alatt ,amíg víz tisztás lesz.

Ne használj mosószeret, mosásgépet vagy mosogatógépet.

How to use Cleaning dust tank

Návod na použití Čištění zásobníku prachu

Čistenie zásobníka prachu

Jak obsługiwać wyczyszczenie zbiornika na śmieci?

Hogy kell használni Kitisztít portankot

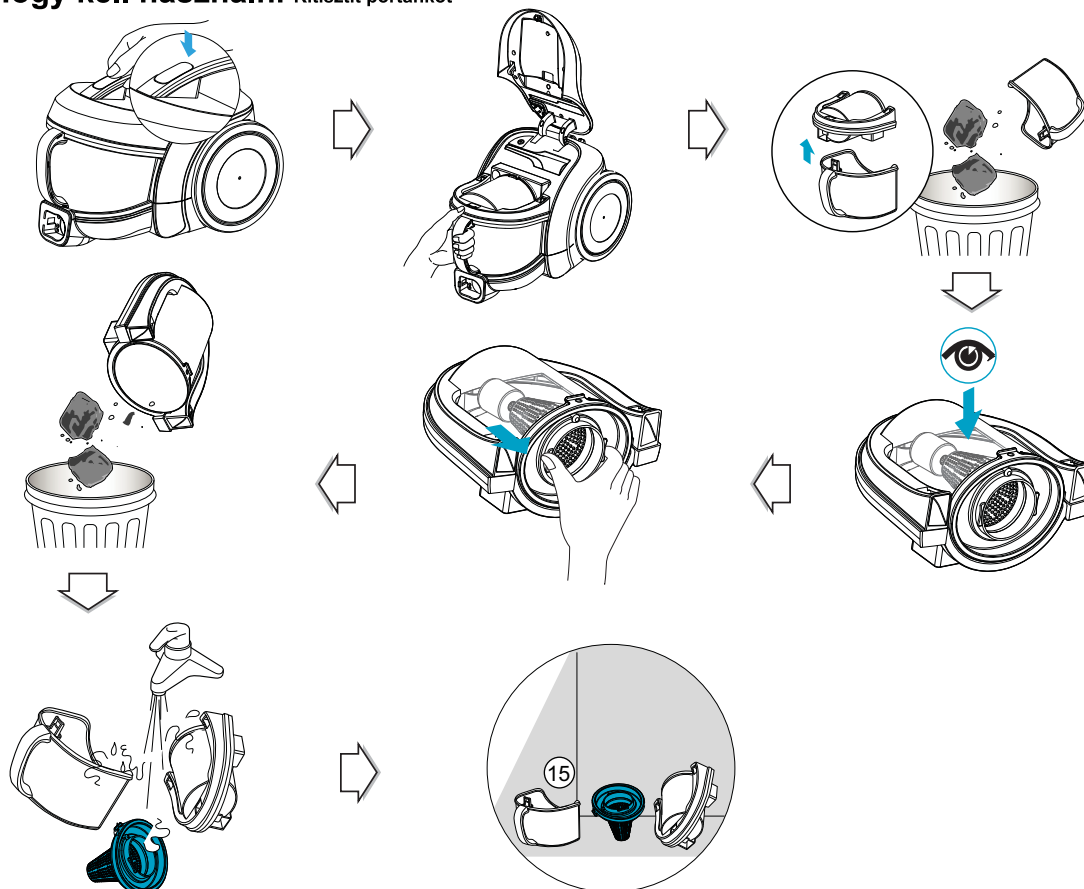

- Open cover with pushing button and pull out dust tank.
 - Raise dust tank cap
 - Dry fully in shade so that moisture is entirely removed
-
- Otvérite kryt stlačením tlačítka a vyndejte zásobník prachu.
 - Vyzdvihněte kryt zásobníku prachu
 - Nechejte ho vysušíť na nějakém zastíněném místě, až všechna vlaha je odstraněna
-
- Otvorte kryt stlačením tlačidla a vytiahnite zásobník prachu.
 - Vyzdvihnite kryt zásobníka prachu
 - Nechajte ho vysušiť na nejakom zatienenom mieste, až všetka vlaha je odstránená
-
- Otwórz nakrycie przycisnąc przycisk I wyciągnij zbiornik na śmieci.
 - Podnieś nakrycie zbiornika na śmieci.
 - Wyszusz całkowicie w cieniu, więc wilgoć będzie całkowicie usunięta.
-
- Kinyit fedezéket, nyomjon gombot és kiveszen portankot.
 - Felemeljen por tank sapkát
 - Megtörülközik teljesen árnyékben, akkor nedvesség teljesen eltávolítatik

NOTICE

If suction power decreases after cleaning dust tank, clean air filter and motor safety filter. ➔ Next page

UPOZORNĚNÍ

Když sací výkon se sníží po čištění zásobníku prachu, čistěte vzduchový filtr a bezpečnostní motorový filtr. ➔ Další stránka

UPOZORNENIE

Keď sací výkon sa zníži po čistení zásobníka prachu, čistite vzduchový filter a bezpečnostný motorový filter. ➔ Ďalšia stránka

UWAGA:

Jeżeli moc ssania spadnie po wyczyszczeniu zbiornika na śmieci, proszę wyczyścić filtr powietrza i silnik bezpiecznego filtru. ➔ Następną stronę

Értesítés

Ha szíváserő csökkent portank tisztítása után, kitisztít légszűrőt és motor biztonság szűrőt ➔ következő oldal



How to use Cleaning air filter and motor safety filter

Návod na použití Čištění vzduchového filtru a bezpečnostního motorového filtru

Čistenie vzduchového filtra a bezpečnostného motorového filtra

Jak obsługiwać wyczyszczenie filtru powietrza i silnika bezpiecznego filtra

Hogy kell használni kitisztít légszűrőt és motoros biztonság szűrőt

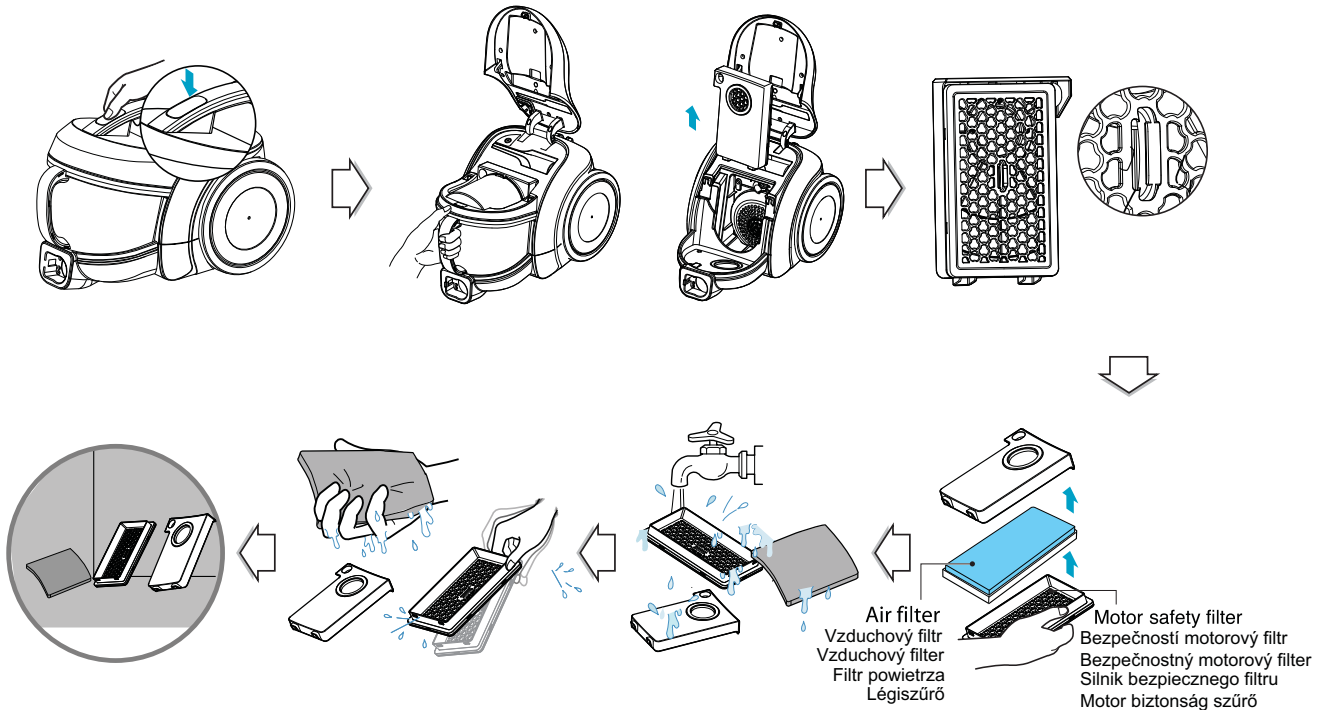

If suction power is decreased after cleaning dust tank, clean air filter and motor safety filter. Air filter and motor safety filter are located at the center of vacuum cleaner in the above figure.

- Open the air filter cover by pulling the air filter cover lever and take out air filter.
- Separate the parts
- Wash air filter and motor safety filter with water. • Do not wash filters with hot water.
- Dry fully in shade so that moisture is entirely removed.
- Air filter and motor safety filter should be cleaned in the above case.

Když sací výkon se sníží po čištění zásobníku prachu, čistěte vzduchový filtr a bezpečnostní motorový filtr. Vzduchový filtr a bezpečnostní motorový filtr jsou umístěny ve středu vysavače, jak je ukázováno na výše uvedeném obrázku.

- Táháním páky krytu vzduchového filtru otevřete kryt a vyndejte vzduchový filtr.
- Oddělte součástky • Umyjte vzduchový filtr a bezpečnostní motorový filtr vodou.
- Nemýjte filtry horkou vodou.
- Nechte filtry vysušit na nějakém zastíněném místě, až všechna vlaha je odstraněna.
- Ve výše uvedeném případě vzduchový filtr a bezpečnostní motorový filtr mají být čišťeny.

Keď sací výkon sa znižuje po čistení zásobníka prachu, čistite vzduchový filtr a bezpečnostný motorový filtr. Vzduchový filtr a bezpečnostný motorový filtr sú umiestnené v strede vysávača, ako to, čo je ukazované na vyššie uvedenom obrázku.

- Tahaním páky krytu vzduchového filtra otvorte kryt a vytiahnite vzduchový filter.
- Oddelte súčasti
- Umyte vzduchový filter a bezpečnostný motorový filter vodou. • Neumývajte filtre horúcou vodou.
- Nechajte filtre vysušiť na nejakom zatienenom mieste, až všetka vlaha je odstránená.
- Vo vyššie uvedenom prípade vzduchový filter a bezpečnostný motorový filter majú byť čistené.

Jeżeli moc ssania spadnie po wyczyszczeniu zbiornika na śmieci, proszę wyczyścić filtr powietrza i silnik bezpiecznego filtra. Filtr powietrza i silnik bezpiecznego filtra znajdują się w centrum odkurzacza (jak pokazano w powyższym obrazie).

- Otwórz nakrycie filtru powietrza przez pociąganie i wyciągnij filtr powietrza.
- Oddziel części. • Wyczyść filtr powietrza i silnik bezpiecznego filtra wodą.
- Nie wyciszaj filtry gorącą wodą.
- Wyszus całkowicie w cieniu, więc wilgoć będzie całkowicie usunięta.
- Filtr powietrza i silnik bezpiecznego filtra należy wyczyścić jak wyżej wymieniono.

Ha szívásoró csökkent portank tisztítás után, kitisztít légszűrőt és motor biztonság szűrőt. Légszűrő és motor biztonság szűrő fekszik a vákuum tisztító központja fentebb alakban.

- Kinyit a légszűrő fedezékét húzni a légszűrő fedezékekkel és kivess légszűrőt.
- Elválaszt a részek. • Lemosakodik légszűrőt és motor biztonság szűrőt vízzel.
- Ne lemosakodj légszűrőt meleg vízzel!
- Megtörülközik teljesen árnyékban, akkor nedvesség teljesen eltávolítatik.
- Légszűrőt és motor biztonság szűrőt kell tisztítani doboz fent említett.

NOTICE

If filters are damaged, do not use them. In this cases, contact LG Electronics Service Agent.

UPOZORNĚNÍ

Pokud jsou filtry poškozeny, nepoužívejte je. V takovém případě kontaktujte servisního zástupce LG Electronics.

UPOZORNENIE

Pokiaľ sú filtre poškodené, nepoužívajte ich. V takom prípade kontaktujte servisného zástupcu spoločnosti LG Electronics.

UWAGA:

Gdyby filtry są zepsuty, proszę nie używać je. W takim razie, proszę kontaktować punkt serwisu LG Elektroniczny

Értesítés

Ha a szűrők törött, akkor nem használnál titeket. Ez körülményekben, kapcsolatba lép LG Elektronika Ellátás Ügynök.

How to use Cleaning exhaust filter
Návod na použití Čištění výstupního filtru
Čistenie výstupného filtra
Jak obługiwać wyczyszczenie filtr wydechowy?
Hogy kell használni Kitisztít kipufogás szűrőt

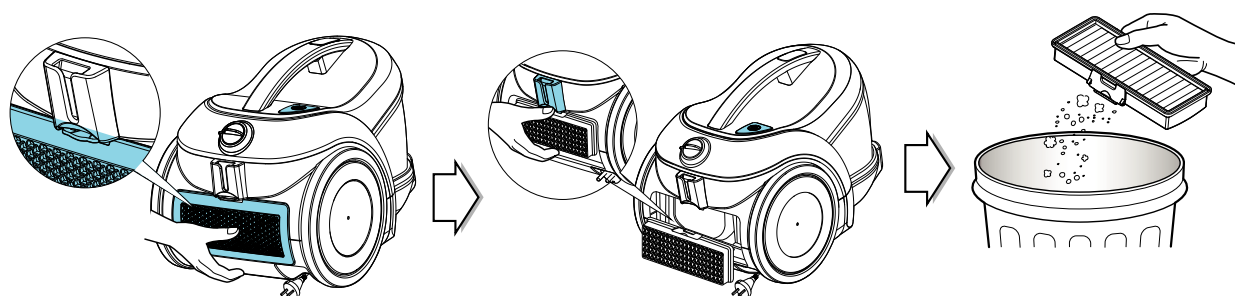

- The exhaust filter is a reusable HEPA filter.
- To change the exhaust filter, remove the filter cover on the body by release hook.
- Pull out the exhaust filter.
- Dust off filter. (Do not wash filter with water.)
- The exhaust filter should be cleaned at least once a year.
- Výstupní filtr je znovu použitelný HEPA filtr.
- Chcete-li vyměnit výstupní filtr, odložte kryt filtru z vysavače pomocí uvolňovacího háčku.
- Vyndejte výstupní filtr.
- Oprašte filtr. (Nemyjte jej vodou.)
- Výstupní filtr je třeba vyčistit minimálně jednou za rok.
- Výstupný filter je znova použitelný HEPA filter.
- Ak chcete vymeniť výstupný filter, odložte kryt filtra od vysávača pomocou uvolňovacieho háčika.
- Vytiahnite výstupný filter.
- Oprašte filter. (Neumývajte ho vodou.)
- Výstupný filter je treba vyčistiť minimálne raz za rok.
- Wydechowy filtr jest HEPA filtr do wielokrotnego użytku.
- Aby zmienić wydechowy filtr, proszę usunąć nakrycie filtru na ciele odkurzacza przez wypuszczenie haczyku.
- Wyciągnij wydechowy filtr.
- Odkurzyć filtr. (nie wyczyścić filtr wodą.)
- Wydechowy filtr należy wyczyścić przynajmniej raz w roku.
- A kipufogás szűrő egy megismételt használható HEPA szűrő.
- Változik a kipufogás szűrőt, hogy a szűrő fedezék testen megszabadulás horoggal.
- Kivesz a kipufogás szűrőt.
- El leporol szűrő. (Ne mossz szűrőt vízzel.)
- A kipufogás szűrő kell kitisztítnie legkevésbé évente egyszer.

What to do if your vacuum cleaner does not work

Check that the vacuum cleaner is plugged in correctly and that the electrical socket is working.

Co dělat, když vysavač nefunguje

Zkontrolujte, zda je vysavač správně zapojeno a zda je elektrická zásuvka funkční.

Čo robiť, keď vysávač nefunguje

Skontrolujte, či je vysávač správne zapojený a či je elektrická zásuvka funkčná.

Co ma robić w razie tego, że odkurzacz nie dzieje.

Sprawdź, czy odkurzacz jest włączony poprawnie, i czy gniazdko elektryczne także dzieje dobrze.

Co ma robić gdyby wykonanie ssania osłabnie się?

Mit csinálhatjon, ha a vákuum tisztítója nem dolgozik

Ellenőrizze, hogy a vákuum tisztítót bekapcsolta helyesen és az elektronikus foglalat simán működik.

What to do when suction performance decreases

- Turn off the vacuum cleaner and unplug it.
- Check the telescopic pipe, flexible hose and cleaning tool for blockages or obstructions.
- Check that the dust tank is not full. Empty if necessary.
- Check that the exhaust filter is not clogged. Clean the exhaust filter if necessary.
- Check that the air filter is not clogged. Clean the air filter if necessary.

Co dělat, když se sníží sací výkon

- Vypněte vysavač a odpojte jej ze zásuvky.
- Zkontrolujte, zda nejsou ucpaný či blokovány teleskopická trubka, ohebná hadice nebo čistící nástroj.
- Zkontrolujte, zda není zásobník prachu plný. V případě potřeby jej vyprázdněte.
- Zkontrolujte, zda není ucpaný výstupní filtr. V případě potřeby jej čistěte.
- Zkontrolujte, zda není ucpaný vzduchový filtr. V případě potřeby jej čistěte.

Čo robiť, keď sa zníži sací výkon

- Vypnite vysávač a odpojte ho zo zásuvky.
- Skontrolujte, či nie sú upchané alebo blokované teleskopická rúrka, ohybná hadica alebo čistiaci nástroj.
- Skontrolujte, či je zásobník prachu plný. V prípade potreby ho vyprázdnite.
- Skontrolujte, či nie je výstupný filter upchaný. V prípade potreby ho čistite.
- Skontrolujte, či nie je vzduchový filter upchaný. V prípade potreby ho čistite.

Co ma robić gdyby wykonanie ssania osłabnie się?

- Włącz odkurzacz i wyłącz od gniazdka.
- Sprawdź teleskopową rurę, elastyczną wąż oraz narzędzie do wyczyszczenia dla zatorów lub zablokowań.
- Sprawdź, czy zbiornik na śmieci nie jest nadal pełny. Proszę opróżnić go jeżeli potrzebnie.
- Sprawdź, czy wydechowy filtr nie jest zablokowany. Proszę wyczyszczyć go jeśli potrzebnie.
- Sprawdź czy filtr powietrza nie jest zablokowany. Proszę wyczyszczyć go jeżeli potrzebnie.

Mit csinálhatjon, ha csökkent a szívás

- Kapcsolja ki és kikapcsolja a vákuum tisztítót
- Ellenőrizi a távcsöves csőt, hajlékony térdnadrágot és tisztítás szerszámot akadályokért vagy akadályozásokért.
- Ellenőrizi, hogy a por tank nem tele van. Akkor kiürít, ha szükséges.
- Ellenőrizi, hogy a kipufogás szűrő nem göröngyös. Akkor tisztítik a kipufogás szűrőt, ha szükséges lesz.
- Ellenőrizi a, hogy a légiszűrő nem göröngyös. Akkor tisztítik a légiszűrőt, ha szükséges lesz.

Note
Poznámka
Poznámka
Uwagi
Jegyzet





Disposal of your old appliance

1. When this crossed-out wheeled bin symbol is attached to a product it means the product is covered by the European Directive 2002/96/EC.
2. All electrical and electronic products should be disposed of separately from the municipal waste stream via designated collection facilities appointed by the government or the local authorities.
3. The correct disposal of your old appliance will help prevent potential negative consequences for the environment and human health.
4. For more detailed information about disposal of your old appliance, please contact your city office, waste disposal service or the shop where you purchased the product.



Likvidace starých spotřebičů

1. Pokud je u výrobku uveden symbol pojízdného kontejneru v přeškrtnutém poli, znamená to, že na výrobek se vztahuje směrnice Evropské unie číslo 2002/96/EC.
2. Všechny elektrické a elektronické výrobky by měly být likvidovány odděleně od běžného komunálního odpadu prostřednictvím sběrných zařízení zřízených za tímto účelem vládou nebo místní samosprávou.
3. Správný způsob likvidace starého elektrického spotřebiče pomáhá zamezit možným negativním dopadům na životní prostředí a zdraví.
4. Bližší informace o likvidaci starého spotřebiče získáte u místní samosprávy, ve sběrném zařízení nebo v obchodě, ve kterém jste výrobek zakoupili.



Likvidácia vášho starého prístroja

1. Keď sa na produkte nachádza tento symbol pre čiarknutej smetnej nádoby s kolieskami, znamená to, že daný produkt vyhovuje európskej Smernici č. 2002/96/EC.
2. Všetky elektrické a elektronické produkty by mali byť zlikvidované oddelene od komunálneho odpadu prostredníctvom na to určených zberných zariadení, ktoré boli ustanovené vládou alebo orgánmi miestnej správy.
3. Správnu likvidáciu starých zariadení pomôžete predchádzať potenciálnym negatívnym následkom pre prostredie a ľudské zdravie.
4. Podrobnejšie informácie o likvidácii starých zariadení nájdete na miestnom úrade, v službe na likvidáciu odpadu alebo u predajcu, kde ste tento produkt zakúpili.



Utylizacja starych urządzeń

1. Kiedy do produktu dołączony jest niniejszy przekreślony symbol kołowego pojemnika na śmieci, oznacza to, że produkt jest objęty dyrektywą 2002/96/EC.
2. Wszystkie elektryczne i elektroniczne produkty powinny być utylizowane niezależnie od odpadów miejskich, z wykorzystaniem przeznaczonych do tego miejsc składowania wskazanych przez rząd lub miejscowe władze.
3. Właściwy sposób utylizacji starego urządzenia pomoże zapobiec potencjalnie negatywnemu wpływowi na zdrowie i środowisko.
4. Aby uzyskać więcej informacji o sposobach utylizacji starych urządzeń, należy skontaktować się z władzami lokalnymi, przedsiębiorstwem zajmującym się utylizacją odpadów lub sklepem, w którym produkt został kupiony.



Régi eszközök ártalmatlanítása

1. A termékhez csatolt áthúzott, kerekessel szeméttároló jelölés, hogy a termék a 2002/96/EC EU-direktíva hatálya alá esik.
2. Minden elektromos és elektronikai termék a lakossági hulladéktól elkülönítve kell begyűjteni, a kormánny vagy az önkormányzatok által kijelölt begyűjtő eszközök használatával.
3. Régi eszközeinek megfelelő ártalmatlanítása segíthet megelőzni az esetleges egészségre vagy környezetre ártalmas hatásokat.
4. Ha több információra van szüksége régi eszközeinek ártalmatlanításával kapcsolatban, tanulmányozza a vonatkozó környezetvédelmi szabályokat, vagy lépjen kapcsolatba az üzlettel, ahol a terméket vásárolta.

