



Lavadora de Roupas

Manual do Usuário

WD-12596RDA

Obrigado por comprar a lavadora de roupas totalmente automática da LG.

Leia atentamente o Manual do Usuário. Este manual fornece instruções sobre a instalação e operação do produto. Conserve-o em local de fácil acesso.

C aracterísticas do Produto



■ Sistema Direct Drive

O avançado sistema exclusivo da LG, Direct Drive, não usa polia e correias proporcionando menos vibração e menor ruído.

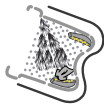

■ Circulação de água

Com o spray de água e sabão as roupas ficam mais limpas em menos tempo. Com esta nova tecnologia o tempo de lavagem diminui, pois a circulação de água é maior. Assim o tempo de enxágue é menor economizando água.



■ Tambor inclinado e maior amplitude de abertura da porta

O tambor inclinado e a maior amplitude de abertura da porta facilitam a tarefa de colocar e retirar a roupa da máquina.

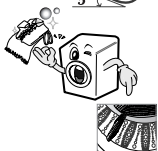

■ Tambor com relevo e ondulações com spray integrado

O relevo do tambor reforça a eficiência da lavagem e reduz os danos às roupas. As ondulações possuem um spray integrado que auxiliam no enxágue das roupas.



■ Detecção automática de carga de lavagem

Detecta automaticamente a carga de lavagem, otimizando o tempo e os produtos utilizados.



■ Aquecedor Integrado

O aquecedor interno aquece automaticamente a água para a temperatura mais adequada em cada um dos ciclos.



■ Display Travado

A função display travado previne que qualquer criança altere a programação de lavagem e/ou secagem com o produto em funcionamento.

I ndice

Advertências	3
Especificações	5
Instalação	6
Cuidados antes da lavagem	12
Como adicionar sabão	13
Função	15
Como utilizar sua lavadora	16
Manutenção	25
Guia de Soluções	29
Certificado de Garantia	32

A dvertências

Leia atentamente todas as instruções antes de utilizar o produto



ATENÇÃO

Para sua segurança, todas as instruções deste manual devem ser seguidas para evitar risco de incêndio, explosão, danos físicos ou morte.

Instruções Importantes de Segurança

- Não instale ou armazene o produto onde fique exposto ao tempo (intempéries).
- Não altere as características do produto
- A manutenção do produto só poderá ser efetuada pelas Assistências Técnicas credenciadas da LG.
- Mantenha a área abaixo e em torno do produto livre de materiais combustíveis tais como fios, papéis, produtos químicos, produtos inflamáveis, etc.
- É necessária a supervisão de um adulto caso haja alguma criança próxima ao produto durante a operação.
- Não deixe que crianças brinquem em cima ou dentro do produto.
- Não deixe a porta da lavadora aberta.
- Nunca coloque as mãos dentro da lavadora enquanto esta estiver em funcionamento. Aguarde que tambor pare por completo.
- Não lave ou seque roupas que tenham sido limpas ou umedecidas com materiais combustíveis (tais como óleo, tinta, querosene, gasolina, etc) que possam incendiar-se ou explodir.
- Para evitar tais resultados, siga cuidadosamente as instruções do fabricante sobre lavagem e cuidado com as roupas.
- Feche a porta cuidadosamente para não danificá-la, não tente forçar a abertura da porta quando ela estiver travada. Isto poderá danificar sua lavadora.
- Para minimizar a possibilidade de choque elétrico durante limpeza ou manutenção do produto, retire o plug de alimentação da tomada ou desligue o disjuntor do quadro de alimentação de energia elétrica.
- Caso o aparelho apresente alguma pane ou mau funcionamento, desligue o produto da tomada e chame a Assistência Técnica credenciada da LG.

Qualquer trabalho necessário na rede elétrica para a instalação do produto deverá ser executado por um electricista ou profissional habilitado.

O produto é fornecido com cabo terra que deve ser conectado ao sistema de aterramento da residência ou local de instalação. O cabo terra está em conjunto com o cabo de alimentação, o plug deve ser conectado a uma tomada tripolar com o cabo terra devidamente conectado.

Em caso de pane elétrica o cabo terra previne riscos de choque elétrico ou morte.

▶ Não utilize adaptador ou outro dispositivo para conectar o cabo terra.

▶ Se sua tomada não for do tipo tripolar adequada pra ligar o plug de alimentação consulte um electricista.

⚠ Advertências

Para minimizar riscos de incêndio na lavadora secadora, siga corretamente as instruções do manual.

As roupas que tiverem sido umedecidas por azeite ou óleo de cozinha não devem ser colocadas na secadora, pois oferecem risco de incêndio.

As roupas umedecidas com óleo podem apresentar combustão espontânea em especial quando submetidas a fontes de calor como no caso a secadora. As roupas aquecem causando uma oxidação do óleo, que por sua vez gera calor. Se este calor não se dissipar as roupas podem apresentar combustão espontânea.

Caso seja inevitável secar estes tipos de roupa, primeiramente lave-as com água quente e sabão, na operação de secagem utilize o ciclo resfriamento para reduzir a temperatura da secadora. Estas roupas não devem ser retiradas da secadora e guardadas enquanto quentes.

As peças de roupa que foram limpas previamente com gasolina, solventes, produtos inflamáveis ou produtos de limpeza a seco, não devem ser colocadas diretamente na secadora. As substâncias altamente inflamáveis utilizadas em ambiente doméstico como álcool, querosene, acetona, tira-manchas (algumas marcas) devem ser evitadas.

Os artigos contendo espuma de borracha (também conhecido como látex) ou matérias semelhantes contendo material derivado de plástico ou borracha, não podem ser colocados na secadora, pois ao aquecerem podem ter combustão espontânea.

Os amaciantes de roupa, ou produtos similares não devem ser utilizados em roupas que irão para a secadora, estes produtos devem ser removidos das roupas antes da operação de secagem.

Roupas contendo partes ou reforços metálicos não devem ser utilizadas na lavadora, pois correm risco de desprender-se da roupa e danificar o produto. Sempre que possível envolva estas peças com um saco de pano.

Os artigos que contém borracha, como almofadas com enchimento de borracha, sapatos e tênis também não devem ser colocados na secadora.

A dvertências

- Não seque itens sujos no secador de roupa.
- Os itens que tiverem sido usados com substâncias como óleo de cozinhar, álcool, petróleo, querosene, tira nódoas, oleorresinas, ceras e limpa ceras, devem ser lavados em água quente com uma quantidade extra de detergentes antes de serem secos no secador de roupa.
- Itens como borracha porosa (borracha látex), toucas de banho, têxteis á prova de água, artigos com protecção de borracha ou almofadas com enchimento em borracha porosa não devem ser secos no secador de roupa.
- Amaciadores ou produtos similares, devem ser utilizados como especificado pelas instruções do fabricante de amaciadores.
- O ciclo final do secador de roupa é efectuado sem calor (ciclo de arrefecimento) para se assegurar de que os itens são ficam a uma temperatura de forma a não serem danificados.

AVISO: Nunca pare o secador de roupa antes de terminar o ciclo de secagem a não ser que todos os itens sejam rapidamente removidos e separados para que o calor não seja dissipado

- O filtro de algodão tem de ser limpo com frequência, caso seja aplicável.
- Não deve deixar acumular algodão em volta do tambor da máquina de secar.
- Deve ser fornecida ventilação adequada para evitar a saída de gases de aparelhos que utilizem outros combustíveis, o que inclui fogos a céu aberto.
- O aparelho não está desenhado para utilização por parte de crianças ou pessoas debilitadas sem supervisão.
- Crianças devem ser supervisionadas para se assegura de que não brincam com o aparelho.

Se o aparelho for fornecido com um conjunto de extensões eléctricas ou um dispositivo eléctrico portátil, a extensão eléctrica do aparelho eléctrico portátil deve estar posicionada de forma a que não seja salpicada, molhada ou danificada por humidade.

Especificações

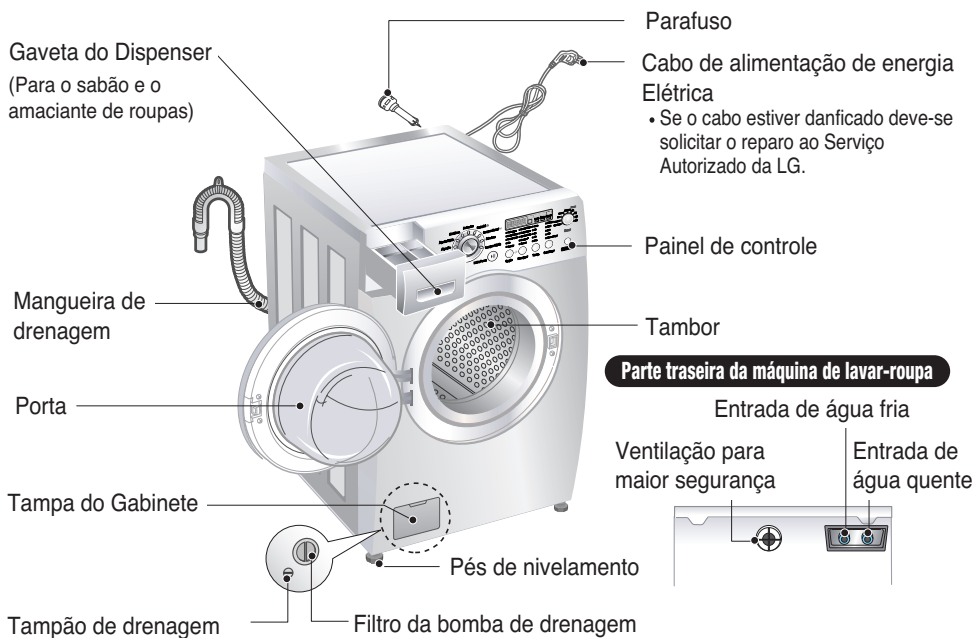

- Categoria : Carga de Roupa Frontal
- Alimentação : 220 V~, 60 Hz
- Dimensões : 635 mm(larg.) X 740 mm(prof.) X 925 mm(alt.)
- Peso : 80 kg
- Capacidade de Lavagem : 11 kg
- Capacidade de Secagem : 11 kg (roupa Centrifugada) / 7 kg (roupa seca)
- Velocidade de Centrifugação : 1200 (rpm)máx
- Pressão admissível de Água : 0,3~10 kgf/cm²

* As características e especificações técnicas estão sujeitas a alteração sem aviso prévio

■ Acessórios

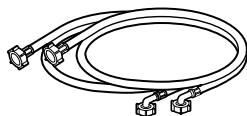

Mangueira de entrada (2unid.)



Chave de parafusos

Instalação

Instale ou armazene o produto em um local onde não fique exposto a temperaturas abaixo de 0°C ou ao tempo. A abertura da base não deve estar obstruída por carpetes ou tapetes quando se instala a lavadora em um piso com passadeiras ou tapetes.

Não instale o aparelho ao ar livre nem em lugares onde fique exposto a temperaturas negativas. Efetue a ligação do fio terra da lavadora, em conformidade com as normas vigentes. Caso instale a lavadora sobre uma base, a abertura da base da lavadora não deve ficar obstruída por esta base. Em países ou regiões onde seja comum as casas serem infestadas por baratas ou outros insetos, procure ter sempre a máquina e o espaço circundante completamente limpo. A garantia não cobre eventuais danos causados por estes insetos.

■ Parafusos de transporte

Este aparelho tem parafusos de transporte para prevenir os danos durante o transporte.

- É necessário remover todo o material de embalagem e parafusos de transporte antes de utilizar a máquina.

☞ Ao desembalar a máquina, não se esqueça de remover o suporte de embalagem adicional que se encontra no centro da proteção da base.

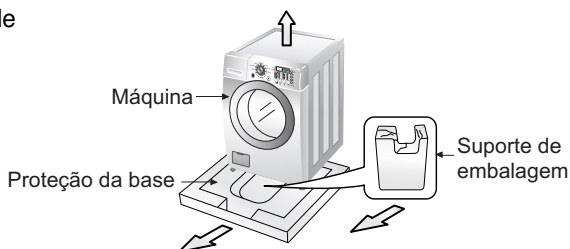

■ Desmontagem dos parafusos de transporte

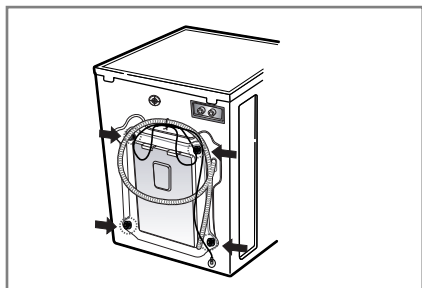

1. Para prevenir os danos internos durante o transporte, 4 parafusos especiais fixam o produto. Antes de iniciar o funcionamento do produto, retire os parafusos juntamente com os tampões de borracha.

• Se não removê-los, pode provocar uma vibração, ruído e mau funcionamento.

2. Desparafuse os 4 parafusos com a chave fornecida.

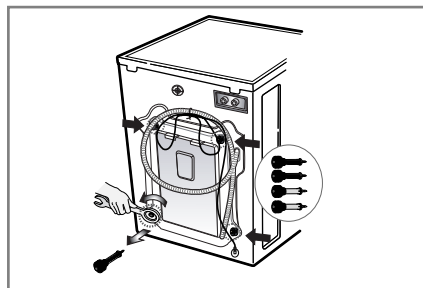

3. Retire os 4 parafusos juntamente com os tampões de borracha retorcendo ligeiramente o tampão. Conserve os 4 parafusos e a chave de parafusos para uso futuro.

• Sempre que for transportar o produto, deve-se voltar a colocar os parafusos de transporte.

4. Feche os furos com os tampões fornecidos.

Instalação

■ Requisitos para o local de instalação

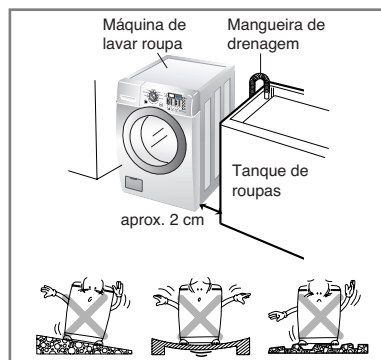

Nível do chão:

O desnível máximo admissível debaixo da máquina de lavar é de 1 cm.

Tomada Elétrica: deve estar dentro de 1,5 m de cada lado da máquina de lavar. Não sobrecarregue a tomada com mais de um aparelho.

Espaço livre adicional: são necessários 10 cm livres na parte traseira e 2 cm livres nas laterais da máquina.

Não coloque ou armazene produtos de lavanderia na parte superior da máquina de lavar roupa em nenhum momento. Podem danificar o acabamento dos comandos.

■ Posicionando o produto

Instale a máquina em um piso resistente e plano;

Certifique-se de que a circulação do ar em redor da máquina não está impedida por tapetes, carpetes, etc.

- Antes de colocar a máquina sobre o piso, aplique um tapete de borracha no piso.
- Nunca tente corrigir desnivelamentos do chão com pedaços de madeira, papelão ou materiais semelhantes, colocados por baixo da máquina.
- Se não puder evitar colocar a máquina junto a um fogão a gás ou forno, entre os dois aparelhos deverá ser aplicado um isolante (63,5 x 74,0 x 92,5 cm), coberto por folha de alumínio, do lado que estiver voltado para o fogão ou forno.
- A máquina não deve ser instalada em salas em que a temperatura possa ser inferior a 0°C.
- Ao instalar a máquina, certifique-se de que esta fica facilmente acessível ao técnico, em caso de avaria.
- Com a máquina instalada, ajuste os quatro pés utilizando a chave de parafusos fornecida, garantindo que o aparelho fique estável e que mantenha uma distância de cerca de 20mm entre a parte superior da máquina e a parte inferior de uma eventual bancada ou prateleira.
- As instruções de instalação devem referir que as aberturas não devem ser obstruídas por carpetes se as mesmas estiverem situadas na base.

Instalação

■ Ligação elétrica

1. Não utilize cabo de extensão ou um adaptador duplo.
 2. Se o cabo de alimentação estiver danificado, este deve ser substituído pelo Serviço Autorizado da LG.
 3. Desligue sempre a máquina da tomada e feche a alimentação de água depois da utilização.
 4. Ligue a máquina a uma tomada com ligação à terra de acordo com as normativas de instalações elétricas.
 5. Deve-se instalar o produto de forma que a tomada seja facilmente acessível.
- Os reparos e manutenção do produto devem ser executados apenas pela Assistência Técnica credenciada da LG. Reparos feitos por pessoal não qualificado, podem causar falhas técnicas ou ferimentos. Contate o serviço de assistência técnica da sua localidade.
 - Se adquirir a máquina de lavar em pleno inverno, com temperaturas negativas, deixe o aparelho ficar à temperatura ambiente de sua casa durante algumas horas, antes de proceder à sua instalação e posterior funcionamento.

Cuidados

Cuidados relacionados ao cabo de alimentação

Para todos os eletrodomésticos é recomendado um circuito de energia elétrica individual para cada produto. Este circuito individual assegura que outras cargas elétricas não serão ligadas no mesmo circuito.

Para certificar-se, verifique as especificações neste manual.

Não sobrecarregue o circuito elétrico onde o produto for conectado, não utilize extensões ou adaptadores para múltiplas tomadas. O uso de múltiplas tomadas ou adaptadores em um circuito elétrico pode causar danos ao produto como deterioração dos cabos elétricos e incêndio.

Periodicamente verifique o plug e o cabo de alimentação de energia elétrica do produto. Caso seu aspecto físico apresente deterioração desligue o produto da tomada, mantenha-o desligado e entre em contato com Serviço Autorizado da LG.

Proteja o cabo de alimentação do produto de danos mecânicos, como: torcer o cabo, pressioná-lo contra algum objeto, ou mantê-lo em locais de passagem.

■ Conecte a máquina de lavar roupas à rede principal de água utilizando as mangueiras novas. Não use mangueiras antigas.

■ Ligação da mangueira de alimentação de água

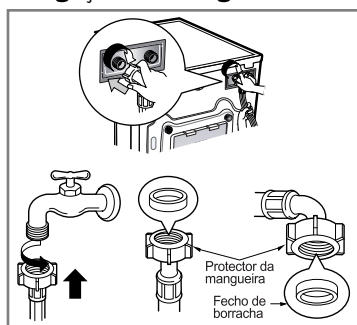

▶ A pressão do fornecimento de água deve estar entre os 30 kPa e 1000 kPa (0,3-10 kgf/cm²).

▶ Não dobre ou amasse a mangueira ao ligar à válvula de entrada.

▶ Se a pressão da alimentação de água for superior a 1000 kPa, deve-se instalar um dispositivo redutor de pressão.

• São fornecidos dois anéis de borracha com a mangueira de entrada de água no conector da válvula com o objetivo de evitar vazamentos de água.

• Certifique-se de que não haja vazamentos nas conexões das mangueiras de água abrindo a torneira completamente.

• Verifique periodicamente o estado da mangueira e substitua-a se for necessário.

• Utilize sempre as mangueiras fornecidas com o aparelho, mesmo que para conexão ao encanamento de água. Não utilize as mangueiras antigas.

• Assegure-se de que a mangueira não está torcida ou amassada.

• Certifique-se que a mangueira de água quente e água fria estão conectadas.

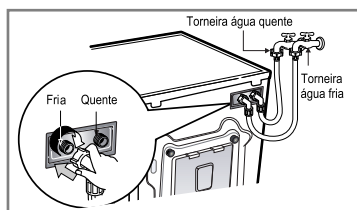

Instalação

■ Torneira normal sem rosca & parafuso tipo mangueira de entrada

1. Desaperte o parafuso de fixação para acoplar a torneira.
2. Pressione o conector para cima até que a parte de borracha encontrar em contacto com a torneira. Depois aperte os 4 parafusos.
3. Pressione a mangueira de fornecimento de água verticalmente para que a parte de borracha dentro da mangueira possa aderir completamente à torneira e depois aperte-a, girando-a para a direita.

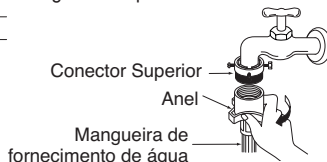
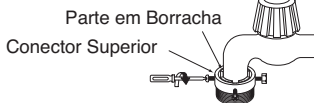
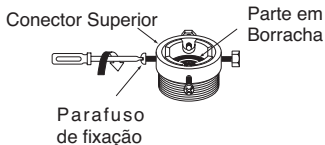

■ Torneira normal sem rosca & mangueira de entrada tipo de um toque.

1. Desaperte o parafuso de fixação para acoplar a torneira.
2. Pressione o conector para cima até que a parte de borracha se encontrar em contacto com a torneira.
3. Ligue a mangueira de fornecimento de água ao conector do meio, pressionando a placa para baixo.

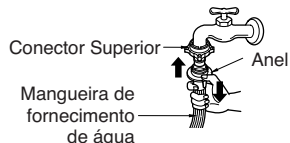
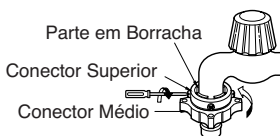
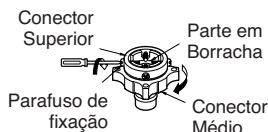

- No caso do diâmetro da torneira é grande retire a placa guia.

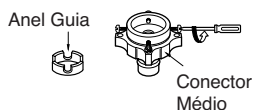

- Gire o Conector Médio até que não haja vazamento de água.
- Certifique-se que o selo de borracha está no interior do conector da mangueira.

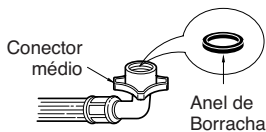

- Para separar a mangueira de fornecimento de água no Conector Médio, feche a torneira. Depois puxe a mangueira de entrada para baixo, pressionando o anel para baixo.

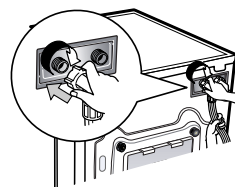

- A sua máquina é fornecida apenas com uma ligação para água fria.
- Certifique-se que não existem rasgos na mangueira e que esta não está danificada.

Uso da torneira horizontal

Torneira horizontal



Extensão de torneira



Torneira quadrada



Instalação

Este equipamento não foi concebido para ser usado em barcos, veículos, aviões, etc. Se não utilizar a máquina durante um longo período de tempo (férias, por exemplo) feche a torneira de entrada de água.

Quando pretender não utilizar o produto, remova o cabo de alimentação e remova o fecho da porta para evitar que alguma criança entre dentro da máquina.

Os materiais de embalagem plásticos são perigosos para as crianças, pois elas podem sufocar-se. Guarde esse material fora do alcance das crianças.

Instalação do tubo de dreno

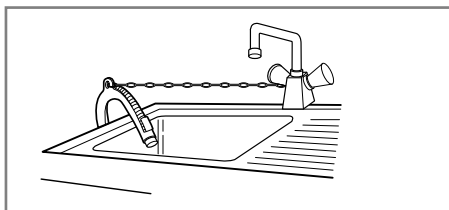
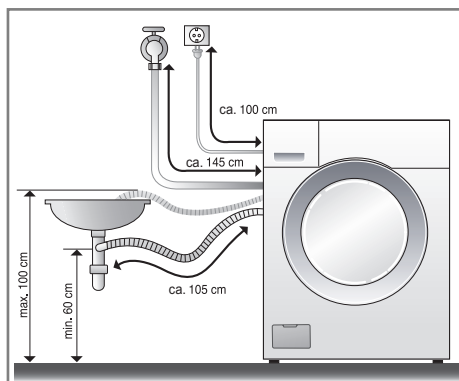

- Quando instalar o tubo do dreno fixe-o bem com uma corda ou corrente.
- A fixação correcta do tubo do dreno protegerá o chão de danos devidos a vazamentos de água.

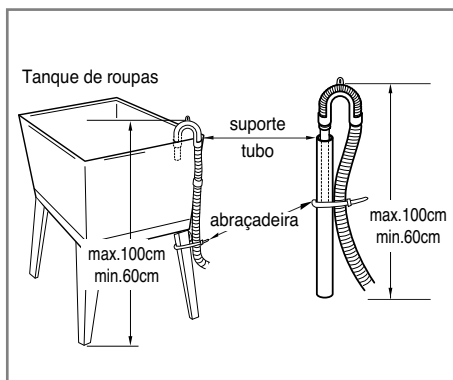
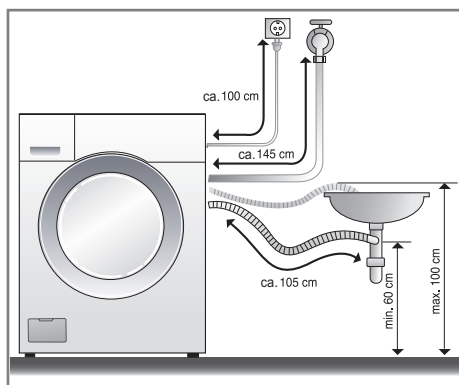

- Quando instalar o tubo de dreno fixe-o bem com uma corda ou corrente.
- A fixação correta do tubo do dreno protegerá o chão de danos causados por vazamentos de água.
- O ponto de drenagem não deve estar a mais de 100 centímetros de altura do chão.
- No caso do tubo de drenagem ser muito longo, não o introduza atrás da lavadora. Pode causar ruído anormal.

Instalação

■ Ajuste do nível

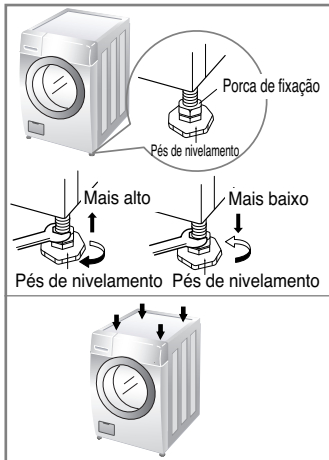

1. O nivelamento correto da lavadora impede ruídos e vibrações excessivas. Instale o aparelho sobre uma superfície sólida e nivelada, de preferência no canto de uma dependência.
 2. Se o chão não estiver nivelado, ajuste os pés de nivelamento conforme necessário (não introduza pedaços de madeira, etc.) debaixo dos pés. Assegure-se de que os quatro pés estão estáveis e apóiam no chão e, em seguida, verifique se o produto está perfeitamente nivelado (utilize um nível com bolha de ar).
- * Depois de ajustar os pés, aperte a porca de fixação, girando-a para a esquerda. Todas as porcas devem ser apertadas para travar os pés.

* Verificação em diagonal

Ao empurrar para baixo e na diagonal os cantos superiores do gabinete da lavadora, esta não deve mexer um centímetro acima ou abaixo em absoluto. (Verifique isto nos quatro cantos). Se a lavadora balançar ao empurrar os cantos, ajuste novamente os pés

■ Piso Cerâmico

- A superfície de instalação tem de estar limpa, seca e nivelada.
- Instale a lavadora em um piso resistente e plano.
- Antes de colocar a lavadora sobre o piso, aplique um tapete de borracha por baixo.
- Não deixe que os pés da máquina se molhem, pois a máquina poderá deslizar.

■ Piso de madeira

- O piso de madeira é particularmente suscetível à vibração.
- Para evitar as vibrações, recomendamos que coloque protetores de borracha abaixo de cada pé, com pelo menos 15mm de espessura.
- Se possível, instale a máquina num dos cantos do ambiente, onde o chão é mais estável.



* Coloque os protetores de borracha (p/no. 4620ER4002A) para reduzir a vibração.

Importante!

- Com o nivelamento e instalação corretos, sua lavadora funcionará perfeitamente por muitos anos.
- A máquina tem de estar absolutamente firme e estável sobre o piso.
- Não deverá "balançar" quando carregada com roupa.
- A superfície de instalação deve estar limpa, sem qualquer resíduo de cera ou outro revestimento escurgado.

Cuidados antes da lavagem

1. Etiquetas de cuidados

Procure a etiqueta de cuidados das suas roupas. Esta lhe indica o tipo do tecido da sua roupa e como se deve lavar.

2. Classificação

Para obter os melhores resultados, classifique as roupas que possam ser lavadas no mesmo ciclo de lavagem. A temperatura da água e a velocidade de centrifugação e os diferentes tecidos devem ser lavados de diferentes formas. Separe sempre as cores escuras das claras e brancas. Lave-as separadamente, pois pode ocorrer um desbotamento, o que provocará a descoloração do branco, etc. Se for possível, não lave peças muito sujas com peças ligeiramente sujas.

Sujeira (Pesada, Normal, Leve) Separe as peças conforme a quantidade de sujeira.

Cor (Branco, Claros, Escuros) Separe os tecidos brancos dos tecidos de cor.

Sintéticos (Produtores ou recolhedores de fios) Lave separadamente os produtores de fios e recolhedores de fios.

3. Cuidados antes da carga

Junte peças grandes e pequenas em uma carga. Coloque as peças grandes primeiro.

As peças grandes não devem constituir mais da metade da carga de lavagem.

Não lave só uma peça, isto pode provocar uma carga desequilibrada. Junte uma ou duas peças semelhantes.

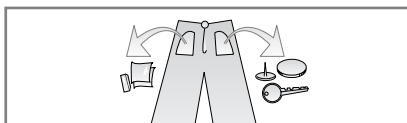

- Verifique se todos os bolsos estão vazios. Os objetos tais como pregos, ganchos, fósforos, canetas, moedas e chaves podem danificar tanto a sua lavadora como a sua roupa.

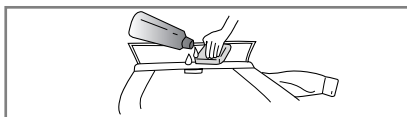

- Limpe previamente a sujeira de colarinhos e punhos por exemplo com uma escova e sabão diluído em água a fim de remover as manchas.

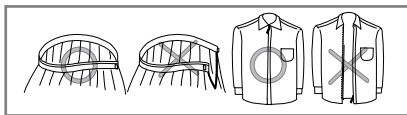

- Aperte os fechos, colchetes e cordões para se assegurar de que estes artigos não se prendam em outras peças de roupa.

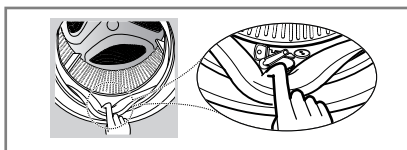

- Verifique as dobras da borracha isolante (cinza) e retire quaisquer resíduo remanescente.

- O tambor deverá estar totalmente vazio antes de efetuar a próxima lavagem.

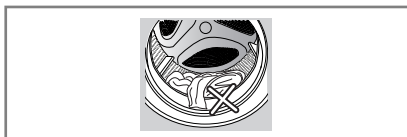

- Retire quaisquer peças da borracha isolante para evitar danos as roupas e ao próprio compartimento.

C como adicionar sabão

■ Como adicionar sabão e amaciante de roupas

1. Gaveta do Dispenser

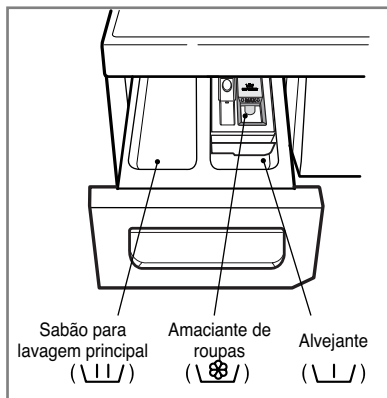

- Apenas lavagem principal → \ \ / /
- Pré-lavagem + Lavagem principal → \ \ / / • \ \ / /

2. Como adicionar amaciante de roupas

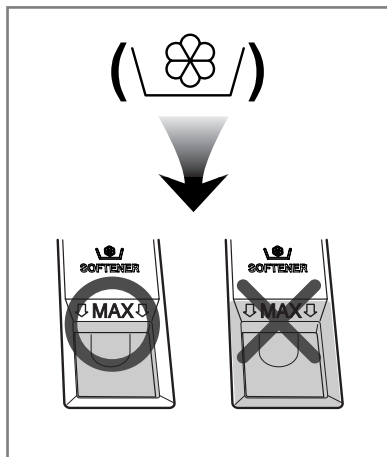

- Não adicione mais produto do que o nível máximo marcado por uma linha. Feche levemente a gaveta do dispenser de sabão e amaciante. Encher demais o dispenser de sabão e amaciante pode causar danos e manchar as roupas.
- Não deixe o sabão e o amaciante de roupas na gaveta do dispenser por mais de 2 dias. (O amaciante de roupas pode endurecer).
- O amaciante é adicionado automaticamente durante o último ciclo de enxágua.
- Não abra a gaveta do dispenser quando estiver entrando água.
- Não são permitidos solventes (benzina, etc.).

NOTA Não coloque amaciante de roupas diretamente na roupa.

C como adicionar sabão

3. Dose de detergente

- Deve-se utilizar o sabão de acordo com as instruções de seu fabricante.
- Se for utilizado mais sabão que a quantidade recomendada, produz-se demasiada espuma e isto fará com que o resultado da lavagem diminua ou provoque sobrecarga no motor (Provocará falhas de funcionamento).
- Use somente sabão em pó para as lavadoras de carga frontal.
- ✳ Em caso de muita espuma, diminua a quantidade de sabão em pó.
- Pode ser necessário ajustar o uso de sabão quanto à temperatura da água, dureza da água, tamanho e nível de sujeira das roupas. Para obter melhores resultados, evite o excesso de água com sabão.

4. Amaciantes de água

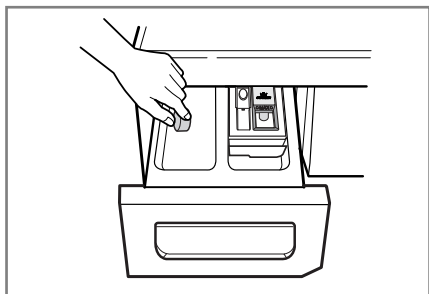

- Suavizadores de água como o Anti limescale (Clagon) podem ser usados para diminuir a quantidade de sabão em regiões onde a água é muito densa ou muito mineralizada. A quantidade a ser usada deverá ser conforme as instruções contidas na embalagem do produto. Coloque primeiro o detergente e depois o suavizador de água.
- Use quantidade apropriada de sabão para água desmineralizada.

* Conselhos

Carga completa: segundo as recomendações do fabricante.

Carga parcial: 3/4 da quantidade normal.

Carga mínima: 1/2 da carga completa.

- O sabão sai da gaveta do dispenser automaticamente no início do ciclo de lavagem.

5. Uso de tabletes

- 1) Abra a porta e coloque os tabletes no cesto.

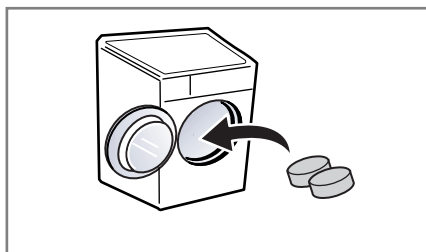

- 2) Coloque as roupas no cesto.

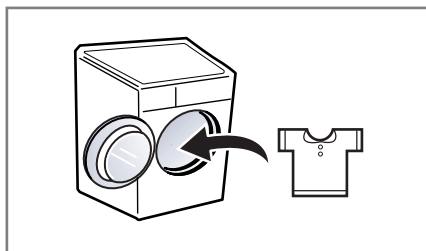

- 3) Feche a porta.

■ Programas recomendados de acordo com o tipo de lavagem.

Programa	Tipo de Tecido	Temperatura (Opção)	Adicional (Opção)	Carga Máxima
Algodão	Trajes muito coloridos (camisetas, vestidos, pijamas..) e algodão branco levemente sujo (roupa de baixo).	60°C (Frio, 30°C, 40°C, 95°C)	- Pré-Lavagem - Enxaguar + Centrifugar - Secagem Apenas - Bio - Sabão	Proporcional
Algodão Rápido	Algodão levemente sujo.		- Intensivo - Água Plus - Adiar Lavagem	Proporcional
Sintéticos	Poliamida, Acrílico, Poliéster.	40°C (Frio, 30°C, 60°C)	- Pré-Lavagem - Enxaguar + Centrifugar - Bio - Sabão - Intensivo - Água Plus - Adiar Lavagem	5,0kg
Delicados	Roupas delicadas que estragam facilmente.	40°C (Frio, 30°C)	- Enxaguar + Centrifugar - Intensivo - Adiar Lavagem	4,0kg
Seda/Lã	Tecidos de lã laváveis em máquina somente com lã pura.			3,0kg
Lavagem Manual	"Lavagem Manual" estará marcado como roupa delicada e lã.			3,0kg
Edredon	Roupa de cama com enchimento, edredon, travesseiro, cobertor, capa sofá com pouca sujeira.	30°C (Frio)	- Enxaguar + Centrifugar - Intensivo - Água Plus - Adiar Lavagem	1 tamanho grande (9 Tog)
Rápido 30	Roupas coloridas que se sujam como algodão e sintéticos.	30°C (Frio, 40°C)	- Enxaguar + Centrifugar - Secagem Apenas - Intensivo - Água Plus - Adiar Lavagem	5,0kg
Baby Care	Roupas de bebê levemente sujas.	95°C (40°C, 60°C)	- Pré-Lavagem - Enxaguar + Centrifugar - Secagem Apenas - Bio - Sabão - Intensivo - Água Plus - Adiar Lavagem	6,0kg

※ **Temperatura da água** : Selecione a temperatura da água para os ciclos da lavagem. Esteja atento às informações da etiqueta ou das instruções do fabricante ao realizar a lavagem.

※ **Pré Lavagem** : Se a roupa estiver muito suja, a operação de Pré-Lavagem é recomendada. A operação de Pré-Lavagem está disponível para roupas brancas, coloridas e sintéticas.

C como utilizar sua lavadora



1. Programa Algodão selecionado automaticamente ao ligar.

- Aperte botão Ligar (Ⓢ) para iniciar.
- Aperte botão Início/Pausa (⏸)
- Condições iniciais
 - Enxaguar : Normal
 - Temperatura da água : 60°C
 - Centrifugar : 1200 rpm
 - Programa : Algodão

2. Seleção Manual

- Aperte o botão Ligar (Ⓢ) para iniciar.
 - Selecione as condições que deseja utilizar pressionando cada botão.
- Para selecionar cada condição, consulte as páginas de 17 à 24.*
- Aperte o botão Início/Pausa (⏸).

C como utilizar sua lavadora

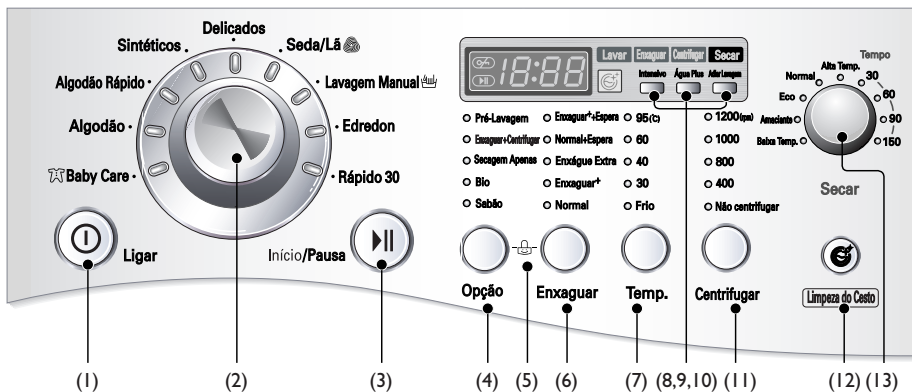

- (1) Botão : Ligar
(2) Dial : Programa
(3) Botão : Início/Pausa
(4) Botão : Opção
(5) Display Travado
(6) Botão : Enxaguar
(7) Botão : Temperatura
(8) Botão : Intensivo
(9) Botão : Água plus
(10) Botão : Adiar Lavagem
(11) Botão : Centrifugar
(12) Botão : Limpeza do Cesto
(13) Dial : Secar

Ligar



1. Ligar

- Aperte o botão Ligar (⏻) para ligar e desligar.
- Para cancelar a função Adiar Lavagem, pressione o botão Ligar (⏻).

2. Programa Inicial

- Quando o botão Ligar (⏻) é pressionado, a lavadora estará pronta para lavagem de roupas de algodão e outros tipos de roupa que tenham as mesmas condições de lavagem.
- Caso você queira avançar para o ciclo de lavagem sem selecionar o programa, somente aperte o botão Início/Pausa (⏸) e a lavadora continuará o seu funcionamento.

■ Programa Inicial

- Programa Algodão / Enxaguar : Normal / 60°C / 1200 rpm

Programa

- 9 programas estão disponíveis de acordo com o tipo de lavagem.

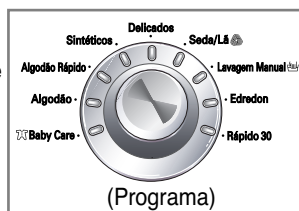

- Algodão
 - Algodão Rápido
 - Sintéticos
 - Delicados
 - Seda/Lã
 - Lavagem Manual
 - Edredon
 - Rápido 30
 - Baby Care
- A luz se acende para mostrar o programa selecionado.

1. Programa

- Ao apertar botão Início/Pausa (⏸), o programa algodão estará selecionado.
- Girando o dial do programa, o programa será selecionado nessa ordem "Algodão - Algodão Rápido - Sintéticos - Delicados - Seda/Lã - Lavagem Manual - Edredon - Rápido 30 - Baby Care".

Com relação ao tipo de roupa consulte a página 15.

C como utilizar sua lavadora

Início/Pausa

Início/Pausa



1. Início

- O botão Início/Pausa é usado para iniciar o ciclo de lavagem ou parar o ciclo de lavagem.

2. Pausa

- Se for necessário parar a lavagem temporariamente, pressione o botão "Início/Pausa".
- Depois de apertar o botão "Início/Pausa", a energia se interrompe automaticamente após 4 minutos.

Opção

- Pré-Lavagem
- Enxaguar+Centrifugar
- Secagem Apenas
- Bio
- Sabão



Opção

- Ao pressionar o botão opção somente uma função será selecionada.

1. Pré-Lavagem

- Use essa opção para cargas que precisam de um pré-tratamento. Inclua 16 minutos para a pré-lavagem e escoamento.
- Ao usar a opção Pré-Lavagem, não use sabão líquido no cesto de lavagem principal. Use pó para a lavagem principal
- Disponível em Algodão, Algodão Rápido, Baby Care e Sintéticos.

2. Enxaguar + Centrifugar

- Use esta opção para enxaguar de depois centrifugar.

3. Secagem Apenas

- Se desejar apenas secar, selecione esta opção.

4. Bio

- Se pretender eliminar manchas de proteínas (leite, sangue, chocolate...), pode seleccionar a função Bio pressionando o botão desta opção.

Nota : É possível selecionar a função Bio quando a temperatura é superior a 60°C em Algodão, Algodão Rápido, Baby Care e Sintéticos.

5. Sabão

- Use este modo para lavar roupa normal ou roupa grossa e pesada que estejam excessivamente sujas.
- Disponível em Algodão, Algodão Rápido, Sintéticos e Baby Care.

C como utilizar sua lavadora

Display Travado

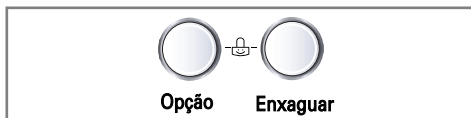

Você pode ativar o bloqueio do painel para evitar que uma criança altere a programação.

- Display Travado pode ser ajustado ao apertar e segurar simultaneamente os botões **Opção** e **Enxaguar**. (Durante três segundos)

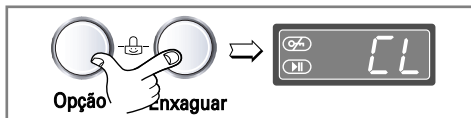

- Para desativar o bloqueio, aperte e segure simultaneamente os botões **Opção** e **Enxaguar**. (Durante três segundos)

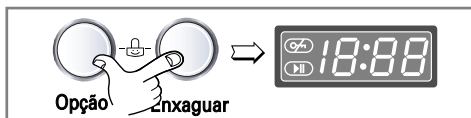

- Se deseja mudar o programa quando o bloqueio estiver ativado, siga os passos abaixo:

1. Aperte e segure botões **Opção** e **Enxaguar** simultaneamente. (Durante três segundos)
2. Aperte o botão **Início/Pausa**.
3. Selecione o programa desejado e aperte o botão **Início/Pausa** novamente.

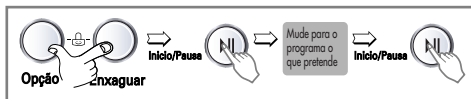

- O bloqueio do painel pode ser ativado a qualquer momento ou desativado facilmente através do processo de cancelamento do bloqueio do painel. Se o produto estiver desligado ou com erros operacionais a opção de bloqueio de painel não será afetada.

Enxaguar

- Enxaguar+Espera
- Normal+Espera
- Enxágue Extra
- Enxaguar+
- Normal

- Ao apertar o botão Enxaguar é possível selecionar o tipo de enxágue.



Enxaguar

1. Normal

- Algodão, Sintéticos, Seda/Lã, Edredon; realizam 3 enxágues
- Algodão Rápido, Delicados, Lavagem Manual, Rápido 30; realizam 2 enxágues
- Baby Care; realizam 4 enxágues

2. Enxaguar+ & Enxágue Extra

- Usado para aprimorar a remoção de resíduos de sabão.
- Ao selecionar função Enxaguar+ ou Enxágue Extra, o tempo de enxágue e a água utilizada aumentam.
- A função Enxágue Extra aquece a água a uma temperatura de 40 graus no último enxágue.

3. Enxaguar em espera

- Se deseja deixar as roupas na máquina sem centrifugar depois de enxaguar para evitar que fiquem amassadas, selecione enxágue em espera apertando o botão Enxaguar.
- Para escoar ou centrifugar, uma vez que a função de enxágue estiver completada, usando o programa requerido.

A lâmpada acesa indica que a função está selecionada.

C como utilizar sua lavadora

Temperatura da água

- 95°C
- 60
- 40
- 30
- Frio



Temp.

- Ao pressionar o botão Temp., a temperatura da água pode ser selecionada
- Frio
- 30°C / 40°C / 60°C / 95°C

Centrifugar

- 1200(rpm)
- 1000
- 800
- 400
- Não centrifugar



Centrifugar

- Ao pressionar o botão Centrifugar, pode se escolher a velocidade de centrifugação.

1. Temperatura da água

- A temperatura da água pode ser selecionada como segue abaixo de acordo com o programa:
- **Algodão**
Frio - 30°C - 40°C - 60°C - 95°C
- **Algodão Rápido & Sintéticos**
Frio - 30°C - 40°C - 60°C
- **Delicados & Seda/Lã & Lavagem Manual & Rápido 30**
Frio - 30°C - 40°C
- **Edredon**
Frio - 30°C
- **Baby Care**
40°C - 60°C - 95°C

A lâmpada irá acender ao ativar a temperatura necessária. Para informações mais detalhadas, consulte a página 15.

1. Selecionar Centrifugar

- A velocidade de centrifugação é disponibilizada de acordo com o programa:
- **Algodão & Algodão Rápido & Rápido 30**
Não centrifugar - 400 - 800 - 1000 - 1200
- **Baby Care & Sintéticos**
Não centrifugar - 400 - 800 - 1000
- **Delicados & Lavagem Manual & Edredon**
Não centrifugar - 400 - 800
- **Seda/Lã**
Não centrifugar - 400

2. Não centrifugar

- Se a opção "Não centrifugar" estiver selecionada, a lavadora pára após escoar a água.

A lâmpada acesa indica que a função está selecionada.

C como utilizar sua lavadora

Intensivo



- Se a roupa estiver muito suja, recomenda-se a opção "Intensivo".
- Ao escolher a opção "Intensivo", o tempo de lavagem pode ser prolongado, bem como o programa selecionado.

Água plus



- O sistema **Água plus** adiciona água extra aos ciclos de lavagem e enxágue, para se obter resultados superiores.

Adiar Lavagem

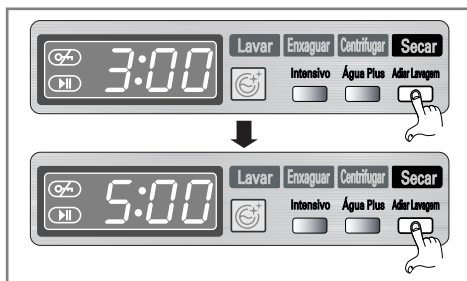

Preparação das roupas antes de iniciar o Programa "Adiar Lavagem".

- Abra a torneira de água.
- Coloque as roupas e feche a porta.
- Coloque o sabão e o amaciante na gaveta.

- Como ajustar a "Adiar Lavagem"
 - Aperte botão Ligar (Ⓞ).
 - Gire o Dial de Programas até selecionar o programa desejado.
 - Aperte o botão Adiar Lavagem e ajuste o tempo desejado.
 - Aperte o botão Início/Pausa (⏸).
 - (" Adiar Lavagem " irá piscar)
- Se o botão Adiar Lavagem for pressionado, "3:00" aparece na tela. O tempo máximo de prorrogação de lavagem é de 19 horas e o mínimo é de 3 horas.
- A cada vez que se aperta o botão se avança a prorrogação de lavagem em uma hora.
- Para cancelar a Adiar Lavagem, aperte botão Ligar (Ⓞ).
- Adiar Lavagem é o 'tempo previsto' desde o final do ciclo de lavagem ou do processo selecionado (Lavagem, Enxaguar, Centrifugar).
- *De acordo com a condição do fornecimento de água e da temperatura, a função Adiar Lavagem e o tempo atual de lavagem podem variar.*

C como utilizar sua lavadora

Limpeza do Cesto



Limpeza do Cesto

A Limpeza do Cesto é um ciclo especial para limpar o interior da máquina de lavar. Este ciclo utiliza um grande volume de água a uma velocidade de rotação elevada. Execute este ciclo regularmente.

Como utilizar o ciclo de Limpeza do Cesto:

1. Retire todas as peças de roupa ou itens da máquina de lavar e feche a porta.
2. Abra a gaveta do dispenser e adicione alvejante líquido no compartimento adequado.

NOTA: Não coloque sabão nos compartimentos. Pode formar-se espuma em excesso.

3. Feche com cuidado a gaveta do dispenser.
4. Power On e depois prima 'Limpeza do Cesto'.
5. Pressione o botão "Início/Pausa" para dar início ao ciclo.
6. Depois de terminado o ciclo, mantenha a porta aberta para que a zona ao redor da abertura da porta, a junta flexível e o vidro da porta sequem convenientemente.

⚠ CUIDADO:

Se existirem crianças por perto, tenha cuidado para que a porta não permaneça aberta.

Secar

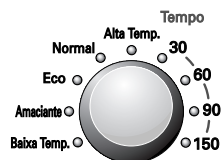

Secar

- O processo automático desta lavadora-secadora de lavar e secar pode ser ajustado facilmente.
- Para secar, certifique-se de que todas as roupas colocadas são de materiais similares e grossuras semelhantes.
- Não sobrecarregue a secadora colocando muitas roupas. As roupas devem girar na lavadora livremente
- Se você abrir a porta e retirar algumas roupas antes da secadora terminar o ciclo, lembre-se de apertar o botão Início/Pausa.
- Normal → Alta Temp. → 30 → 60 → 90 → 150 → Baixa Temp. → Amaciante → Eco
- O Sistema Eco de secagem permite reduzir a quantidade de água. Uma vez selecionado o tempo de 1 hora é adicionado ao ciclo de secagem.

1. Ciclo Automático de Secagem

- Use o Ciclo Automático para secar suas roupas. Sensores eletrônicos medem a temperatura do exaustor para aumentar ou diminuir a temperatura da secagem para uma reação mais rápida e um controle de temperatura mais rígido. Se recomenda o ciclo de secagem automático de acordo com o tipo de roupa.

C como utilizar sua lavadora

Ciclo de secagem recomendado:

- a) Sintéticos – Baixa Temperatura
- b) Se desejar passar as roupas a ferro – Amaciante
- c) Algodão – Normal & Eco
- d) Edredon - Alta Temperatura

Obs: O tempo de secagem estimado varia do tempo de secagem atual com o automático. O tipo de tecido, quantidade de roupas e o tipo de secagem selecionada influem no tempo deste ciclo.

2. Guia de tempo de secagem

- Ao apertar o botão Secar, o tempo de secagem é selecionado.
- O ciclo de secagem pode demorar até 150min. Ao selecionar somente secagem, o ciclo será iniciado após a centrifugação.
- O tempo de secagem é um guia para ajudá-lo a ajustar a sua secadora para uma secagem manual. O tempo de secagem pode variar muito dependendo da umidade, temperatura ambiente, tipo de tecido e também sua experiência com este tipo de roupa.

Peças de lã

- Não coloque as peças de lã enroladas. Coloque-as desdobradas e seque-as bem rápido.

Peças de lã com pontos e nós

- Algumas dessas peças podem encolher, dependendo da sua qualidade.
- Sempre estique-as imediatamente após a secagem.

Engomados e Sintéticos

- Não sobrecarregue sua secadora.
- Retire as peças engomadas assim que a secadora parar, reduzindo assim o risco de encolhimento.

Peças de fibra ou Couro

- Verifique sempre as instruções do fabricante.

Roupas de bebê e Trajes Noturnos

- Verifique sempre as instruções do fabricante.

Borracha e Plásticos

Não seque nenhuma peça que contenha partes de borracha ou plástico, como:

- a) Aventais, babadores, capa de cadeira
- b) Cortina e capa de mesa
- c) Capachos ou tapetes de borracha

Fibra de Vidro

Não seque fibra de vidro na sua secadora. Partículas de vidro remanescentes na sua secadora podem grudar nas suas roupas na próxima secagem e irritar sua pele.

Porta Travada



- Acende toda vez que a porta da lavadora estiver travada.
- A porta pode ser destravada ao apertar o botão Início/Pausa para desativar a lavadora.
- A porta pode ser aberta após um curto espaço de tempo.

C como utilizar sua lavadora

Tela



1. Função Especial da Tela

- Quando se seleccionou o bloqueio para crianças, aparece " **CL** ".
- Após o fim da seca, aparece " **LD** ".
- Quando Adiar Lavagem estiver seleccionado, a tela exibirá o tempo restante para o final deste ciclo.

2. Auto-Diagnóstico na tela

- Se a lavadora achar um erro durante a operação, o erro será mostrado na tela
 - " **PE** " : O sensor de pressão de água encontrou um erro.
 - " **FE** " : Excesso de abastecimento de água.
 - " **DE** " : A porta está aberta.
 - " **LE** " : Sobrecarga no motor.
 - " **IE** " : Problema na entrada de água.
 - " **OE** " : Problema no escoamento.
 - " **UE** " : Carga não balanceada.
 - " **TE** " : Problema na temperatura da água.
 - " **PF** " : Falha na energia e água.
 - " **DHE** " : Problema no Aquecedor ou no termostato.

Se essas letras de erro aparecerem na tela, por favor, consulte a página 31 de solução de problemas deste manual e siga as instruções.

3. Término da lavagem

- Quando o ciclo de lavagem estiver completo, " **END** " irá aparecer na tela.

4. Tempo Restante

- Durante o ciclo de lavagem, o tempo de lavagem restante aparecerá na tela.
- Programas recomendados pelo fabricante
 - **Algodão**: durante 2 horas e 29 minutos
 - **Algodão Rápido**: durante 1 hora e 27 minutos
 - **Sintéticos**: durante 1 hora e 40 minutos
 - **Delicados**: durante 1 hora e 25 minutos
 - **Seda/Lã**: durante 1 hora e 6 minutos
 - **Lavagem Manual**: durante 1 hora e 13 minutos
 - **Edredon**: durante 1 hora e 38 minutos
 - **Rápido 30**: durante 30 minutos
 - **Baby Care**: durante 3 horas e 14 minutos
- O tempo de lavagem pode variar de acordo com a quantidade de roupas, pressão e temperatura da água ou outras condições de lavagem.
- Se as roupas não forem distribuídas de forma adequada ou se há um programa de eliminação de espuma ativado, o tempo de lavagem será maior. (Tempo máximo a ser adicionado: 45 min).

Manutenção

- * Antes de iniciar a limpeza nas partes internas do produto desligue o plug da tomada para evitar choque elétrico.
- * Quando o produto não for utilizado por longo período, remova o cabo de alimentação e desabilite a abertura da porta de modo a impedir que crianças possam entrar na lavadora.

■ Filtro de entrada de água

- A mensagem " ; E " será exibida no display quando a água não entrar na gaveta do dispenser.
- Se a água de alimentação possuir muita sujeira e impurezas, o filtro de entrada de água poderá entupir. É recomendada a limpeza do filtro.

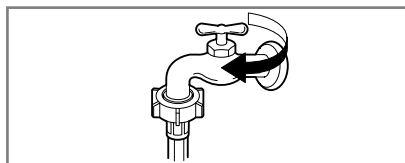

1. Feche a torneira.

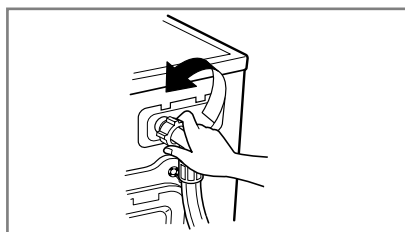

2. Desconecte a mangueira de entrada.

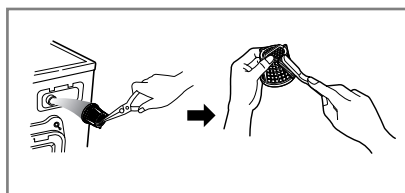

3. Limpe o filtro com uma escova.

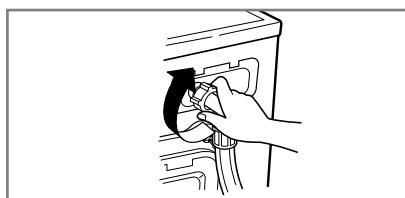

4. Conecte a mangueira de entrada de água.

Manutenção

■ Filtro da bomba de drenagem de água

- O filtro da bomba de drenagem pode entupir devido objetos deixados nas roupas.
- Verifique regularmente o filtro e faça limpeza periódica.

⚠ Cuidado Antes de abrir o filtro de drenagem, primeiro drene a água da mangueira.

Tenha cuidado para fazer a drenagem se a água estiver quente.

* Deixe a água esfriar antes de limpar o filtro da bomba de drenagem, permitindo que ela se esvazie pela porta de emergência.

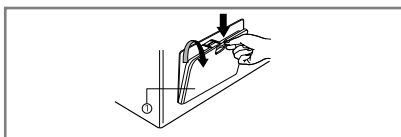

1. Abra a tampa inferior do gabinete (1) usando o dedo. Vire o plug de drenagem (2) e retire a mangueira.

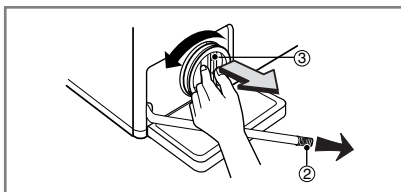

2. Retire o plug do dreno (2) permitindo que a água escoe. Neste momento coloque uma vasilha para coletar a água impedindo que molhe o chão. Quando a água parar de sair, gire o filtro de drenagem (3) em sentido anti-horário e remova-o.

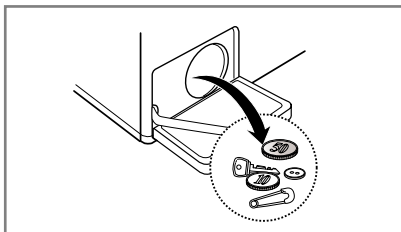

3. Faça a limpeza do Filtro (3).

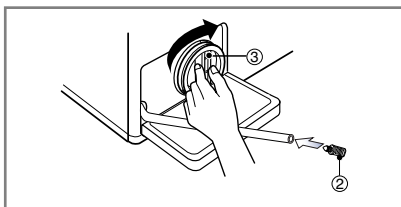

4. Após a limpeza do filtro, coloque o filtro girando-o no sentido horário e recoloque o plug do dreno (2). Feche a tampa inferior.

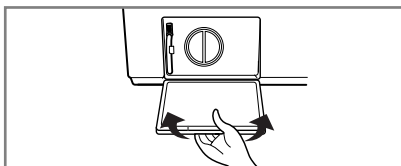

5. Feche a tampa inferior do gabinete. Verifique se o chão está molhado e seque-o para evitar acidentes.

Manutenção

■ Gaveta do dispenser

- * A gaveta do dispenser poderá acumular resíduos de sabão e amaciante.
- A gaveta do dispenser pode ser limpa com um jato de água corrente.
- Se for necessário remover completamente a gaveta do dispenser, pressione a trava para baixo e puxe a gaveta para fora.
- Para facilitar a limpeza, a parte superior do compartimento de amaciante pode ser removida.

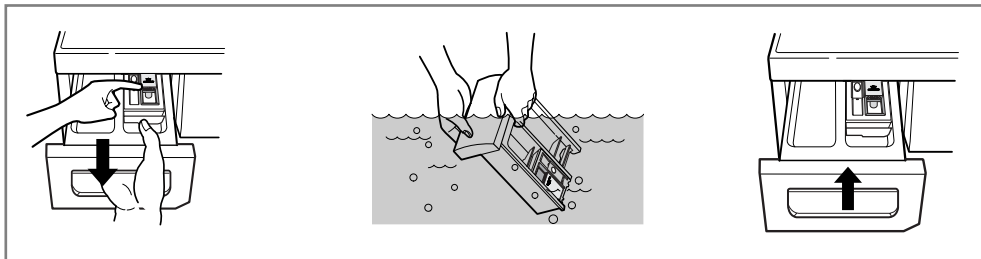

■ Suporte da Gaveta

- Utilize uma escova para fazer a limpeza do acúmulo de sabão no suporte da gaveta do Dispenser.
- Após finalizar a limpeza, recoloca a gaveta do dispenser e funcione a lavadora sem roupas no ciclo de enxágue.

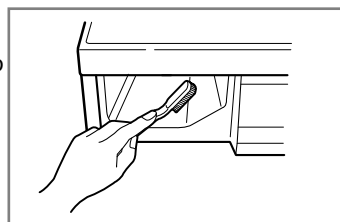

■ O Cesto da Lavadora

- Se residir em um local onde a água é muito dura (excesso de minerais), o calcário pode acumular-se em partes onde não se pode ver e a limpeza se tornar difícil.
- Com o tempo o depósito desses materiais pode entupir os canais de circulação de água e o tambor deve ser trocado.
- Mesmo o cesto da lavadora sendo construído em aço inoxidável, pequenos pontos de ferrugem pode aparecer por objetos metálicos deixados inadvertidamente na lavadora.
- A lavadora deve ser limpa para aumentar sua vida útil.
- Cuidado com produtos químicos durante a limpeza para não danificar a lavadora.
- Remova as manchas de ferrugem do cesto com produto específico para a limpeza de aço inoxidável.
- Nunca use escova de aço, palha de aço ou similar para a limpeza do cesto.

■ Aspersores de Água

Faça a limpeza dos aspersores de água quando estiverem entupidos.

■ Faça limpeza da sua lavadora

1. Parte externa

Conservando bem sua lavadora a vida útil aumenta consideravelmente.

O gabinete da lavadora pode ser limpo com água morna e sabão neutro, não utilize produtos abrasivos.

Limpe imediatamente quaisquer respingos com um pano seco.

Não bata no gabinete da máquina com objetos afiados.

※ **IMPORTANTE:** Não utilize álcool etílico, diluentes ou produtos similares para a limpeza da máquina.

2. Parte Interna

Seque a parte interna da porta, as vedações e o visor da porta.

Funcione a lavadora em um programa completo usando água quente.

Repita o processo se necessário.

Guia de Soluções











- Esta lavadora é equipada com a função auto-diagnóstico, que detecta panes em estágio inicial. Quando o produto não funcionar adequadamente
- Verifique os itens abaixo antes de solicitar o Serviço Autorizado da LG.

Sintoma	Possível causa	Solução
Ruídos e Estalos	Objetos estranhos como moedas e clips podem estar na bomba de drenagem.	Pare a lavadora verifique o cesto e o filtro de drenagem. Se o ruído persistir chame o Serviço Autorizado LG.
Som de Batidas	Excesso de roupa na lavadora pode causar som de batidas. Isto é normal.	Se o ruído persistir abra a lavadora e organize as roupas para balancear.
	Os parafusos de transporte foram removidos?	Se não removeu os parafusos, consulte o guia de instalação para remover os parafusos de transporte.
Ruído de Vibrações	Todos os pés estão firmes sobre o piso.	As roupas podem estar mau distribuídas no cesto. Pare a lavadora e organize as roupas.
Vazamento de água	A mangueira de entrada de água esta frouxa ou sem o elemento de vedação.	Verifique e aperte novamente as conexões.
Excesso de sabão	Se o vazamento for na mangueira de drenagem o tubulação pode estar entupida.	Desentupa o cano de drenagem ou chame um encanador. Excesso de sabão ou sabão inadequado pode causar muita espuma ocasionando o vazamento.
A água não entra na lavadora ou entra muito devagar	O fornecimento de água não está adequado.	Verifique outras torneiras da casa.
	A torneira não está totalmente aberta.	Abra a torneira totalmente.
	A mangueira de entrada está torcida.	Alinhe a mangueira.
	O filtro de entrada de água está entupido.	Verifique o filtro de entrada de água.
	A mangueira de drenagem está entupida.	Limpe o filtro de drenagem de água.
	O filtro de drenagem está entupido.	

Guia de Soluções

Sintoma	Possível causa	Solução
A Lavadora não liga	<p>O plug da tomada não está conectado a tomada.</p> <p>O disjuntor pode estar desligado.</p> <p>A torneira de entrada de água não está aberta.</p>	<p>Tenha certeza que o plug está bem conectado à tomada.</p> <p>Religue o disjuntor ou troque o fusível. Se o problema persistir não aumente a capacidade do disjuntor, chame um electricista.</p> <p>Abra a torneira.</p>
A lavadora não centrifuga	<p>Verifique se a porta está firmemente fechada.</p>	<p>Fechete a porta e pressione o botão "Início/Pausa", pode demorar alguns segundos até a lavadora iniciar a centrifugação. A porta deve estar travada para iniciar a centrifugação.</p>
A porta não abre		<p>Uma vez iniciada a operação, a porta não pode ser aberta por questões de segurança. Aguarde 1 ou 2 minutos até que o dispositivo elétrico destrave a porta.</p>
O tempo de lavagem é muito longo		<p>O tempo de lavagem pode variar de acordo com a quantidade de roupa, temperatura da água ,etc. Se desbalanceamento das roupas for detectado pelo sensor, o tempo de lavagem é aumentado automaticamente.</p>
Problemas na secagem	<p>A secadora não seca as roupas.</p>	<p>Não sobrecarregue a secadora. Verifique se a operação de drenagem está funcionando adequadamente. A quantidade de roupas é mínima, adicione algumas peças de roupa.</p>

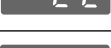
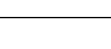
Guia de Soluções

Sintoma	Possível causa	Solução
	<ul style="list-style-type: none"> • O fornecimento de água não está adequado. • A torneira não está completamente aberta. • A mangueira está torcida. • O filtro de entrada de água está entupido. 	<p>Verifique outras torneiras da casa.</p> <p>Abra a torneira totalmente.</p> <p>Verifique o filtro de entrada de água.</p>
	<ul style="list-style-type: none"> • A mangueira de drenagem está entupida. • O filtro de drenagem está entupido. 	<p>Alinhe a mangueira de drenagem.</p> <p>Limpe o filtro.</p>
	<p>A carga de roupas é muito pouca.</p> <p>A carga está desbalanceada.</p> <p>A lavadora possui sensores de vibração, se a lavadora for carregada com muitas roupas pesadas como roupão de banho, toalhas, etc, os sensores da lavadora podem parar a centrifugação ou até interromper o ciclo.</p> <p>Se a roupa estiver muito úmida no final do ciclo, adicione mais roupa e reinicie o ciclo.</p>	<p>Adicione 1 ou 2 itens similares para balancear a carga.</p> <p>Reorganize as peças de roupa para balanceá-las.</p>
	 <p>A porta está aberta ou não está completamente fechada.</p>	<p>Feche a porta completamente, se o código "dE" não desaparecer chame o Serviço Autorizado LG.</p>
		<p>Desligue o cabo de alimentação e chame o Serviço Autorizado LG.</p>
	<p>A lavadora tem excesso de água porque a entrada de água não foi interrompida.</p>	<p>Feche a torneira de água e chame o Serviço Autorizado LG.</p>
	<p>Sensor do nível de água com defeito.</p>	
	<p>Sobrecarga no motor.</p>	
	<p>Falha na energia e água.</p>	
	<p>Verifique a alimentação de água.</p>	<p>Abra a torneira, se a mensagem de erro não desaparecer, desligue o cabo de alimentação e chame o Serviço Autorizado LG.</p>

Certificado de Garantia

Garantia Contratual

A LG Electronics da Amazônia Ltda. através da sua rede de Serviços Autorizados, garante ao usuário deste produto os serviços de Assistência Técnica para substituição de partes e componentes, bem como a mão-de-obra necessária para reparos de eventuais defeitos, devidamente comprovados como sendo de fabricação, pelo período de um ano(s), incluindo o período de garantia legal de 90 dias, contados a partir da emissão da nota fiscal de compra pelo primeiro proprietário, desde que o mesmo tenha sido instalado conforme orientações descritas neste manual. A garantia do produto é válida em todo o território nacional.

Condições não cobertas pela garantia:

- Corrosão provocada por riscos, amassados e uso de produtos químicos abrasivos sobre o gabinete.
- Visita do técnico para explicar sobre o funcionamento do produto.
- Se o produto for conectado em uma tomada com tensão diferente da etiqueta.
- Se a falha for causada por acidente, negligência, mau uso ou motivo de força maior.
- Se a falha for causada por fatores anormais ao uso doméstico ou em não conformidade com este manual do usuário.
- Fornecer instruções de uso ou fazer ajustes na instalação.
- Se a falha for causada por insetos ou animais, como baratas e ratos.
- Ruídos e vibrações que são característicos do produto, como ruído da drenagem de água, ruídos de centrifugação ou alarmes sonoros.
- Instalação do produto, ajustes e pontos de drenagem.
- Manutenção de rotinas como as sugeridas neste manual e itens de desgaste de funcionamento.
- Remoção de objetos estranhos ao produto como, por exemplo, limpeza dos filtros e remoção de pregos, moedas sujeira, etc.
- Correções na parte elétrica ou hidráulica da residência.
- Correção de danos causados por técnicos não autorizados pela LG.
- Incidentes ou danos pessoais causados por possível defeito no produto.
- Se este produto for utilizado para propósitos comerciais não terá garantia. Exemplo: hotéis, pousadas, lavanderias, etc.
- Se o produto for instalado fora do perímetro urbano da área de atendimento do Serviço Autorizado LG. Nestes locais todos os custos de transporte e hospedagem para reparo do produto correrão por conta do proprietário.

Observações:

- A LG Electronics da Amazônia Ltda. não assume custos ou responsabilidade relativos à pessoa ou entidade que venham a oferecer garantia sobre produtos LG, além das aqui descritas.
- As despesas decorrentes e consequentes da instalação de peças que não pertençam ao produto são de responsabilidade única e exclusiva do comprador;
- A LG Electronics da Amazônia Ltda. se reserva o direito de alterar as características gerais, técnicas e estéticas de seus produtos sem aviso prévio;
- A garantia somente é válida mediante a apresentação de nota fiscal de compra deste produto;
- Fica compreendido que em hipótese alguma, a LG Electronics assumirá custos com eventuais perdas e danos ao comprador caso ocorra mau funcionamento ou paralisação do produto, assumindo a responsabilidade apenas nos termos deste Certificado de Garantia.

Para sua conveniência utilize o telefone de atendimento ao consumidor:



LG SAC serviço de atendimento
ao consumidor
4004 5400 Capitais e Regiões Metropolitanas
0800 707 5454 Demais Localidades
WWW.LG.E.COM.BR

EM CASO DE DÚVIDA, CONSULTE NOSSO SAC



LG Electronics Inc.