

# User's Guide Specification

담당	관리자
KIM WON MI 08.01.02	KANG KWANG SUK 08.01.02

## 1. Model Description

MODEL	32/37/42LC5DC 32LX5DC/42PX8DC	BRAND	LG	Part No.	MFL34797070 (0904-REV01)
SUFFIX	PANAMA	Product Name	32/37/42LC5DC,32LX5DC, 42PX8DC		

## 2. Printing Specification

1. Trim Size (Format) : 185 mm x 260 mm
2. Printing Colors
  - Cover : 1 COLOR (BLACK)
  - Inside : 1 COLOR (BLACK)
3. Stock (Paper)
  - Cover : Coated paper , Snow White 150 g/m<sup>2</sup>
  - Inside : Uncoated paper , 백상지 60 g/m<sup>2</sup>
4. Printing Method : OFF-SET
5. Bindery : Perfect Bind
6. Language : English/Spanish
7. Number of pages : 180

NOTES









“This part contain Eco-hazardous substances (Pb, Cd, Hg, Cr6+, PBB, PBDE, etc.) within LG standard level, Details should be followed Eco-SCM management standard[LG(56)-A-2524]. Especially, Part should be followed and controlled the following specification.  
 (1)Eco-hazardous substances test report should be submitted when Part certification test and First Mass Production.  
 (2) Especially, Don't use or contain lead(Pb) and cadmium(Cd) in ink.

## 3. Special Instructions

### (1) Origin Notification

- |                     |                      |                  |                  |
|---------------------|----------------------|------------------|------------------|
| * LGSY : China      | * LGEVN : Vietnam    | * LGEEG : Egypt  | * LGEAZ : Brazil |
| * LGENP : China     | * LGETH : Thailand   | * LGEMA : Poland |                  |
| * LGEIN : Indonesia | * LGEIL : India      | * LGERA : Russia |                  |
| * LGEDI : Indonesia | * LGEAK : Kazakhstan | * LGERS : Mexico |                  |

## 4. Changes

				
				
				
				
				
				
				
	April./16/09	Kim won mi	S9-50216	[ LA64A ] Add the model name in the manual.
REV. NO.	MM/DD/YY	SIGNATURE	CHANGE NO.	CHANGE CONTENTS

# Pagination sheet

P/NO. [MFL34797070](#)  
Total pages : 180 pages

Front cover

**LG(EN)**  
**P/No.**

**1**      ...

...      ...

**87**      **LG**

Rear cover

**LG(SP)**

**1**      ...

...      ...

**87**      **LG**



# LCD TV | PLASMA TV OWNER'S MANUAL

LCD TV MODELS	PLASMA TV MODEL
32LC5DC	32LC50CS 42PX8DC
32LC5DCS	32LC50CB
32LC5DCB	32LX50C
37LC5DC	32LX50CS
37LC5DCB	37LC50
37LC5DC1	37LC50CB
42LC5DC	42LB50C
32LX5DC	42LC50C
32LX5DCS	
42LB5DC	
32LC50C	

Please read this manual carefully before operating your set.

Retain it for future reference.

Record model number and serial number of the set.

See the label attached on the back cover and quote

it to your dealer

when you require service.

P/NO : MFL34797070 (0904-REV01)

[www.lgcommercial.com](http://www.lgcommercial.com)

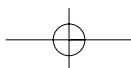
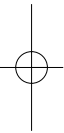
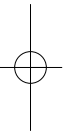

# SAFETY INSTRUCTION

## IMPORTANT SAFETY INSTRUCTIONS

**Read these instructions.**

**Keep these instructions.**

**Heed all warnings.**

**Follow all instructions.**



- 1** Do not use this apparatus near water.

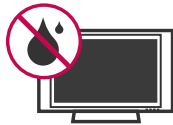

- 2** Clean only with dry cloth.



- 3** Do not block any ventilation openings. Install in accordance with the manufacturer's instructions.



- 4** Do not install near any heat sources such as radiators, heat registers, stoves, or other apparatus (including amplifiers) that produce heat.



- 5** Protect the power cord from being walked on or pinched particularly at plugs, convenience receptacles, and the point where they exit from the apparatus.



- 6** Only use attachments/accessories specified by the manufacturer.



- 7** Use only with the cart, stand, tripod, bracket, or table specified by the manufacturer, or sold with the apparatus. When a cart is used, use caution when moving the cart/apparatus combination to avoid injury from tip-over.



- 8** Unplug this apparatus during lighting storms or when unused for long periods of time.

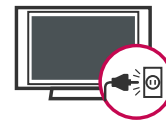

- 9** Refer all servicing to qualified service personnel. Servicing is required when the apparatus has been damaged in any way, such as power-supply cord or plug is damaged, liquid has been spilled or objects have fallen into the apparatus, the apparatus has been exposed to rain or moisture, does not operate normally, or has been dropped.



## SAFETY INSTRUCTION

**10** Never touch this apparatus or antenna during a thunder or lightning storm.

**11** When mounting a TV on the wall, make sure not to install the TV by the hanging power and signal cables on the back of the TV.

**12** Do not allow an impact shock or any objects to fall into the product, and do not drop onto the screen with something.

**13** **CAUTION concerning the Power Cord :**  
It is recommend that appliances be placed upon a dedicated circuit; that is, a single outlet circuit which powers only that appliance and has no additional outlets or branch circuits. Check the specification page of this owner's manual to be certain. Do not connect too many appliances to the same AC power outlet as this could result in fire or electric shock.

Do not overload wall outlets. Overloaded wall outlets, loose or damaged wall outlets, extension cords, frayed power cords, or damaged or cracked wire insulation are dangerous. Any of these conditions could result in electric shock or fire. Periodically examine the cord of your appliance, and if its appearance indicates damage or deterioration, unplug it, discontinue use of the appliance, and have the cord replaced with an exact replacement part by an authorized servicer. Protect the power cord from physical or mechanical abuse, such as being twisted, kinked, pinched, closed in a door, or walked upon. Pay particular attention to plugs, wall outlets, and the point where the cord exits the appliance.

Do not make the TV with the power cord plugged in. Do not use a damaged or loose power cord. Be sure do grasp the plug when unplugging the power cord. Do not pull on the power cord to unplug the TV.

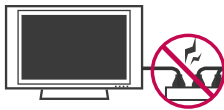

**14** **WARNING -** To reduce the risk of fire or electrical shock, do not expose this product to rain, moisture or other liquids. Do not touch the TV with wet hands. Do not install this product near flammable objects such as gasoline or candles or expose the TV to direct air conditioning.



**15** Do not expose to dripping or splashing and do not place objects filled with liquids, such as vases, cups, etc. on or over the apparatus (e.g. on shelves above the unit).



### **16** GROUNDING

Ensure that you connect the earth ground wire to prevent possible electric shock. (i.e. a TV with a three-prong grounded AC plug must be connected to a three-prong grounded AC outlet) If grounding methods are not possible, have a qualified electrician install a separate circuit breaker.

Do not try to ground the unit by connecting it to telephone wires, lightning rods, or gas pipes.

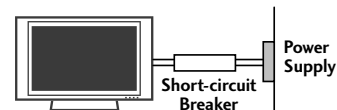

### **17** DISCONNECTING DEVICE FROM MAINS

Mains plug is the disconnecting device. The plug must remain readily operable.

**18** Keep the product away from direct sunlight.

- 19** Cleaning  
When cleaning, unplug the power cord and scrub gently with a soft cloth to prevent scratching. Do not spray water or other liquids directly on the TV as electric shock may occur. Do not clean with chemicals such as alcohol, thinners or benzene.
- 

- 20** Moving  
Make sure the product is turned off, unplugged and all cables have been removed. It may take 2 or more people to carry larger TVs. Do not press against or put stress on the front panel of the TV.
- 

- 21** Ventilation  
Install your TV where there is proper ventilation. Do not install in a confined space such as a bookcase. Do not cover the product with cloth or other materials (e.g.) plastic while plugged in. Do not install in excessively dusty places.
- 

- 22** If you smell smoke or other odors coming from the TV or hear strange sounds, unplug the power cord contact an authorized service center.
- 

- 23** Do not press strongly upon the panel with a hand or sharp object such as nail, pencil or pen, or make a scratch on it.

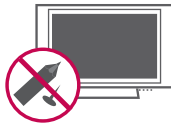

# CONTENTS

<b>WARNING / CAUTION</b> .....	1
<b>SAFETY INSTRUCTION</b> .....	2
<b>FEATURE OF THIS TV</b> .....	6

## PREPARATION

Accessories .....	7
Front Panel Controls .....	8
Back Panel Information .....	11
Back Cover for Wire Arrangement .....	13
Attaching the TV to a Wall .....	16
Swivel Stand .....	16
Attaching the TV to a Desk .....	17
Stand Installation .....	18
VESA Wall Mounting .....	19
Desktop Pedestal Installation .....	19
Antenna or Cable Connection .....	20

## EXTERNAL EQUIPMENT SETUP

HD Receiver Setup .....	21
DVD Setup .....	24
VCR Setup .....	26
Other A/V Source Setup .....	28
Digital Audio Output .....	28
PC Setup .....	29

## WATCHING TV / CHANNEL CONTROL

Remote Control Functions .....	32
Turning On TV .....	34
Channel Selection .....	34
Volume Adjustment .....	34
On-Screen Menus Selection .....	35
Channel Setup .....	36
- Auto Scan (EZ Scan) .....	36
- Add / Delete Channel (Manual Scan) .....	37
- Channel Editing .....	38
DTV Signal Strength .....	39
Channel Label .....	40

## PICTURE CONTROL

Watching DW (Double Window) .....	41
Picture Size (Aspect Ratio) Control .....	43
Preset Picture Settings	
- EZ Picture - Preset .....	45
- Color Tone - Preset .....	46
Manual Picture Adjustment	
- EZ Picture - User Mode .....	47
- Color Tone - User Mode .....	48
XD - Picture Improvement Technology .....	49
Advanced - Cinema Mode .....	50
Advanced - Black (Darkness) Level .....	51
Picture Reset .....	52
Low-Power Picture Mode .....	52
Image Sticking Minimization( ISM) Method .....	53

## SOUND & LANGUAGE CONTROL

Auto Volume Leveler (EZ SoundRite) .....	54
Preset Sound Setting (EZ Sound) .....	55
Sound Setting Adjustment - User Mode .....	56
Balance Adjustment .....	57
TV Speakers On/Off Setup .....	58
Stereo/SAP Broadcasts Setup .....	59
Audio Language .....	60
On-Screen Menus Language Selection .....	61
Caption/Text .....	62
- Analog Broadcasting System Captions .....	62
- Digital Broadcasting System Captions .....	63
Caption Options .....	64



## TIME SETTING

Clock Setting .....	65
- Auto Clock Setup .....	65
- Manual Clock Setup .....	66
Auto On/Off Timer Setting .....	67
Auto Shut-off Setting.....	68
Sleep Timer Setting .....	69

## SCREEN ADJUSTMENT

Auto Configure (RGB(PC) Mode only) .....	70
Manual Configure .....	71
Selecting XGA Mode .....	72
Initializing (Reset to Original Factory Settings) ..	73

## PARENTAL CONTROL / RATINGS

Set Password & Lock System .....	74
Channel Blocking .....	76
External Input Blocking .....	76
Movie & TV Rating.....	77

## APPENDIX

Troubleshooting .....	80
Maintenance .....	82
Product Specifications .....	83
Programming the Remote Control .....	84
Set ID .....	86
IR Codes .....	87

# FEATURE OF THIS TV

## **For LCD TV**

If the TV feels cold to the touch, there may be a small “flicker” when it is turned on. This is normal, there is nothing wrong with TV.

Some minute dot defects may be visible on the screen, appearing as tiny red, green, or blue spots. However, they have no adverse effect on the monitor’s performance.

Avoid touching the LCD screen or holding your finger(s) against it for long periods of time. Doing so may produce some temporary distortion effects on the screen.

## **ON DISPOSAL**

### **(Only Hg lamp used LCD TV)**

The fluorescent lamp used in this product contains a small amount of mercury. Do not dispose of this product with general household waste. Disposal of this product must be carried out in accordance to the regulations of your local authority.

# PREPARATION

## ACCESSORIES

Ensure that the following accessories are included with your product. If an accessory is missing, please contact the dealer where you purchased the product.

User must use shielded signal interface cables (D-sub 15 pin cable) with ferrite cores to maintain standard compliance for the product.



Owner's Manual

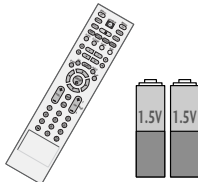

Remote Control,  
Batteries



Power Cord

PREPARATION

### LCD TV model only

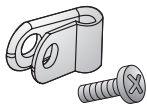

**Protective Bracket and Bolt for Power Cord**  
(This feature is not available for all models.)  
(Refer to P.13-14)



x 2  
M4xL22  
**Torx plus Star head screw**  
(Refer to p.8)

#### Option Extras

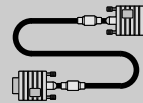

**D-sub 15 pin Cable**

### Only 32/37/42LC5DC\*, 32/37/42LC50C\*, 42LB5DC, 42LB50C models

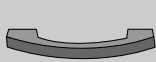

**Cable Management**  
(Refer to p.13)



**Cable Holder**  
(Refer to p.13-14)



**1-Bolt for fixing the Cable Holder**  
(Refer to p.13-14)



**4-Bolts for stand assembly**  
(Refer to p.18)  
Only 32/37LC5DC\*,  
32/37LC50\* models

### Plasma TV model only



**75 ohm Round Cable**

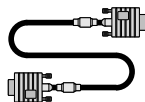

**D-sub 15 Pin Cable**

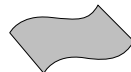

**Polishing Cloth**  
This feature is not available for all models.

\* Slightly wipe stained spot on the exterior only with the polishing cloth for the product exterior if there is stain or fingerprint on surface of the exterior.

\* Do not wipe roughly when removing stain. Please be cautious of that excessive pressure may cause scratch or discoloration.

# PREPARATION

## FRONT PANEL CONTROLS

■ Here shown may be somewhat different from your TV.

PREPARATION

32/37/42LC5DC\*, 32/37/42LC50C\*, 42LB5DC, 42LB50C

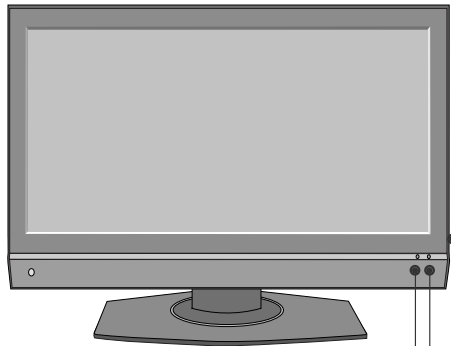

Remote Control Sensor

**Power/Standby Indicator**

Illuminates red when the TV is in standby mode.  
Illuminates green when the TV is switched on.

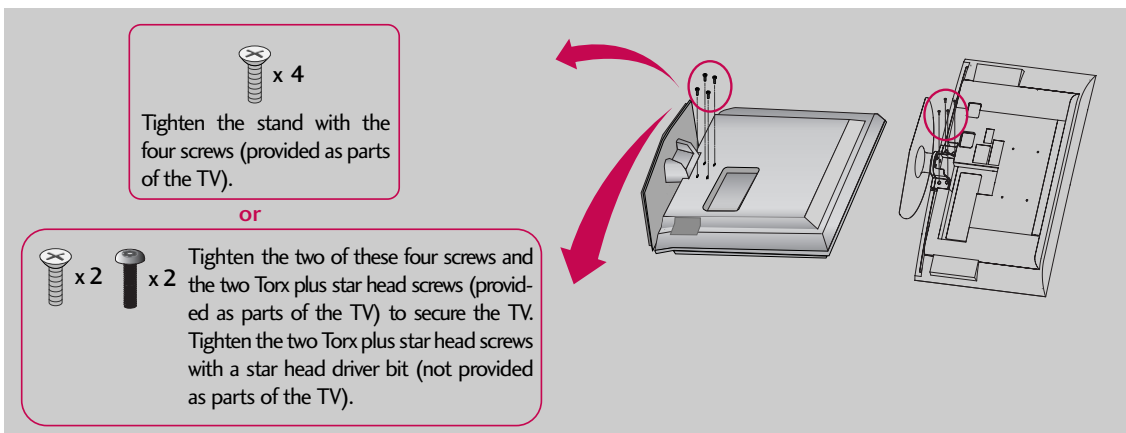
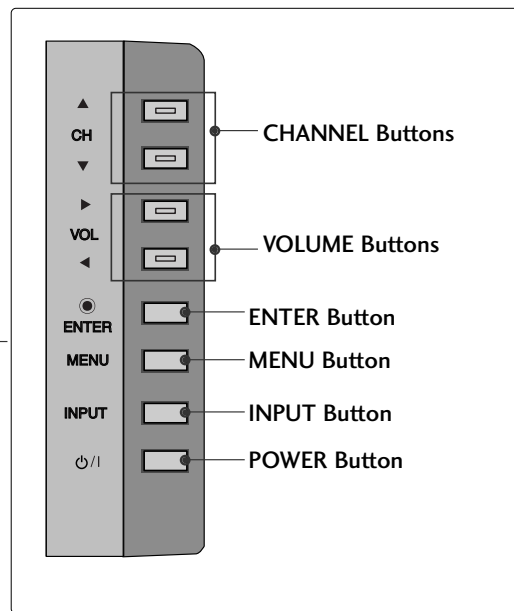

32LX5DC\*, 32LX50C\*

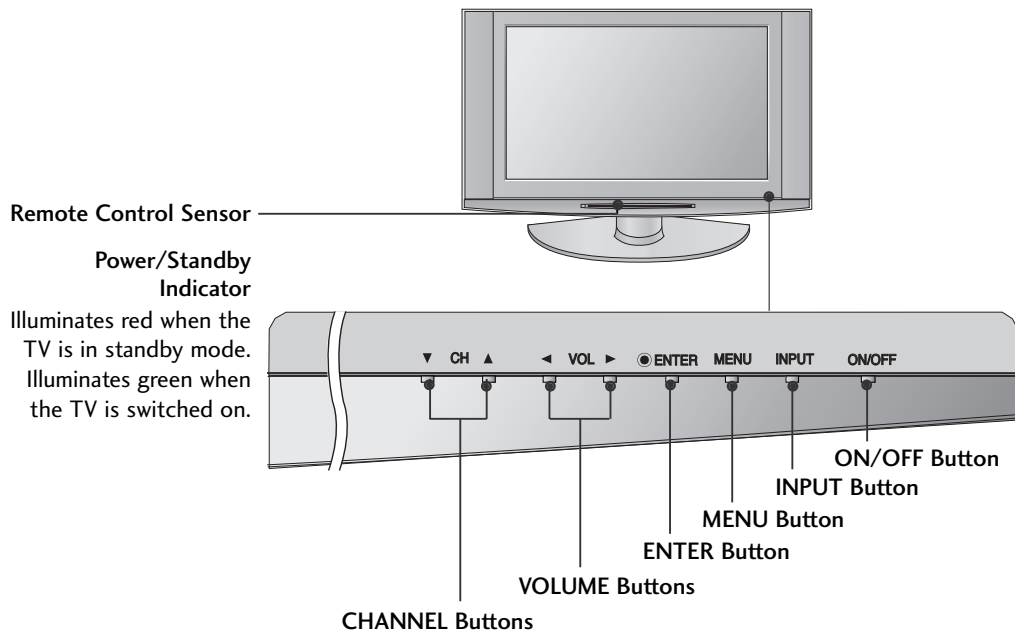

# PREPARATION

42PX8DC

PREPARATION

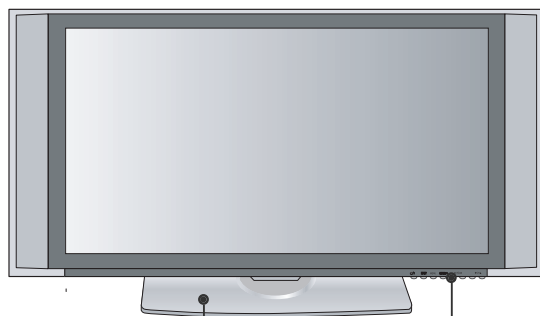

This TV's stand is sold, separately.



- POWER Button
- INPUT Button
- MENU Button
- ENTER Button
- VOLUME Buttons
- CHANNEL Buttons

### Remote Control Sensor

### Power/Standby Indicator

Illuminates red when the TV is in standby mode.

Illuminates green when the TV is switched on.

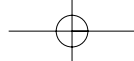

## BACK PANEL INFORMATION

■ Here shown may be somewhat different from your TV.

32/37/42LC5DC\*, 32/37/42LC50C\*, 42LB5DC, 42LB50C

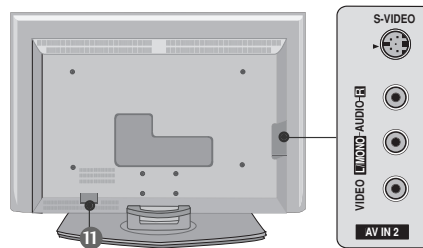

### S-VIDEO Input

Provides better picture quality than the video input.

### VIDEO Input

Connects the video signal from a video device.

### AUDIO Input

PREPARATION

32LX5DC\*, 32LX50C\*

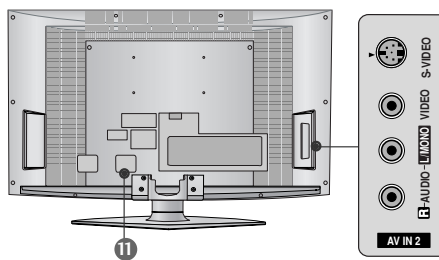

### S-VIDEO Input

Provides better picture quality than the video input.

### VIDEO Input

Connects the video signal from a video device.

### AUDIO Input

42PX8DC

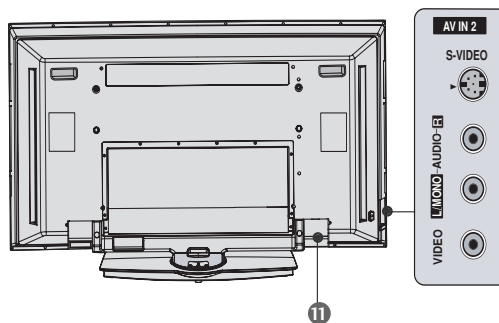

### S-VIDEO Input

Provides better picture quality than the video input.

### VIDEO Input

Connects the video signal from a video device.

### AUDIO Input

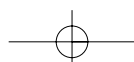

## PREPARATION

- Here shown may be somewhat different from your TV.  
This part mainly use picture for the LCD TV models.

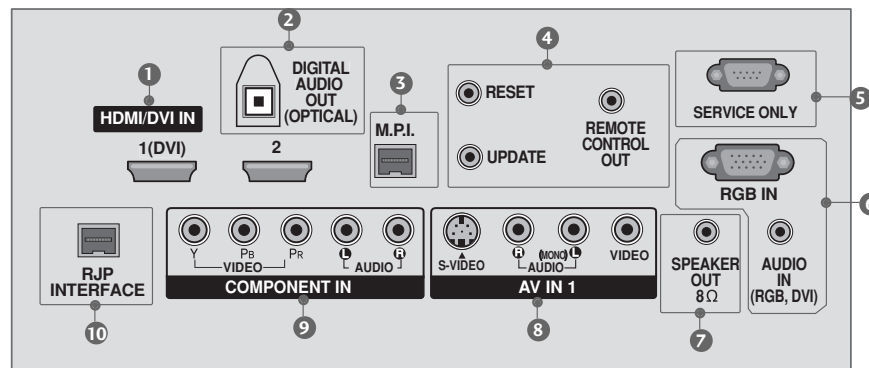
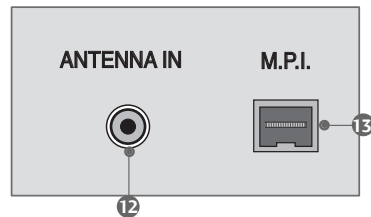

- HDMI/DVI IN , HDMI IN**  
Connect a HDMI (DVI) connection to either input.
- DIGITAL AUDIO OUT**  
Connect digital audio from various types of equipment.  
Note: In standby mode, these ports do not work.
- M.P.I**
- RESET/UPDATE/REMOTE CONTROL OUT**
- SERVICE ONLY**
- RGB IN (PC)**  
Connect the output from a PC.  
**AUDIO IN (RGB, DVI)**  
Connect the audio from a PC or DTV.
- SPEAKER OUT 8Ω**
- AV (Audio/Video) IN**  
Connect audio/video output from an external device to these jacks.  
**S-VIDEO**  
Connect S-Video out from an S-VIDEO device.
- COMPONENT IN**  
Connect a component video/audio device to these jacks.
- RJP INTERFACE**
- Power Cord Socket**  
For operation with AC power.  
Caution: Never attempt to operate the TV on DC power.
- ANTENNA IN**  
Connect over-the air signals to this jack.



## BACK COVER FOR WIRE ARRANGEMENT

■ Here shown may be somewhat different from your TV.

(This feature is not available for all models.)

- 1 Connect the cables as necessary.  
To connect an additional equipment, see the **EXTERNAL EQUIPMENT SETUP** section.  
Secure the power cable with the **PROTECTIVE BRACKET** and the screw as shown. It will help prevent the power cable from being removed by accident.

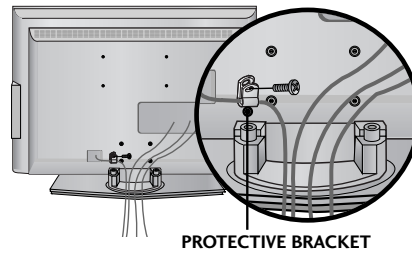

- 2 Install the **CABLE HOLDER** as shown.

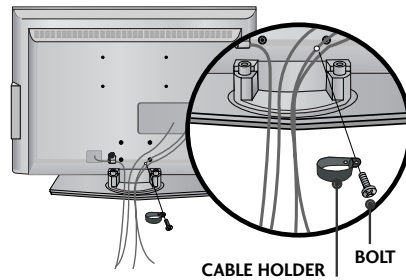

- 3 Install the **CABLE MANAGEMENT** as shown.

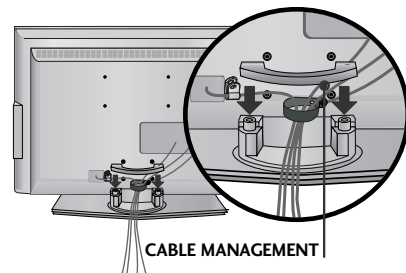

### NOTE

- ▶ Do not hold the **CABLE MANAGEMENT** when moving the product.
- If the product is dropped, you may be injured or the product may be damaged.

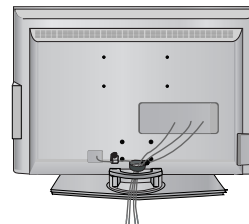

### How to remove the CABLE MANAGEMENT

- ▶ Hold the **CABLE MANAGEMENT** with both hands and pull it backward.

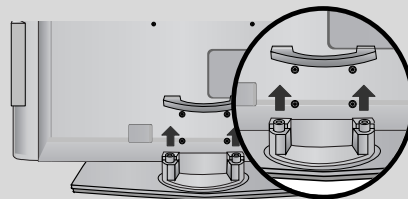

## PREPARATION

### BACK COVER FOR WIRE ARRANGEMENT

- Here shown may be somewhat different from your TV.

(This feature is not available for all models.)

PREPARATION

- To separate the **CABLE HOLDER**, loosen the bolt installed the set.

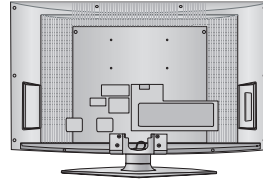

- Connect the cables as necessary.  
To connect an additional equipment, see the **EXTERNAL EQUIPMENT SETUP** section.  
Secure the power cable with the **PROTECTIVE BRACKET** and the screw as shown. It will help prevent the power cable from being removed by accident.

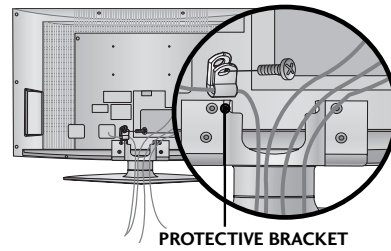

- Install the **CABLE HOLDER** as shown.

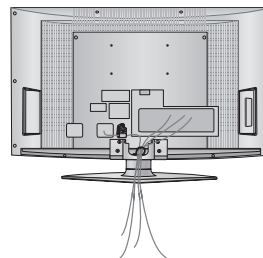
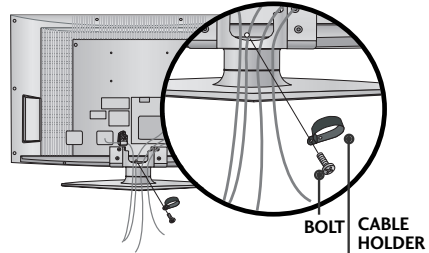

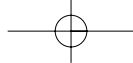

- Here shown may be somewhat different from your TV.

42PX8DC

- 1 Hold the **CABLE MANAGEMENT** with both hands and pull it as shown.

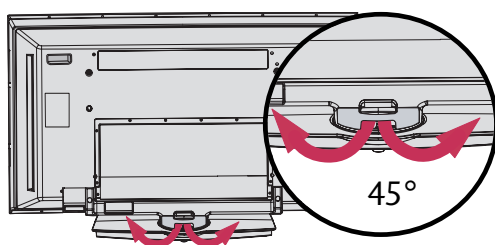

- 2 Connect the cables as necessary.  
To connect an additional equipment, see the **EXTERNAL EQUIPMENT SETUP** section.

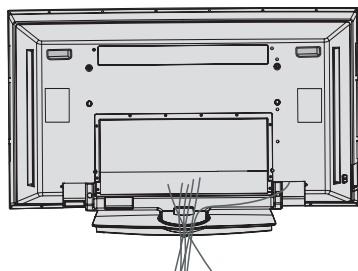

- 3 Install the **CABLE MANAGEMENT** as shown.

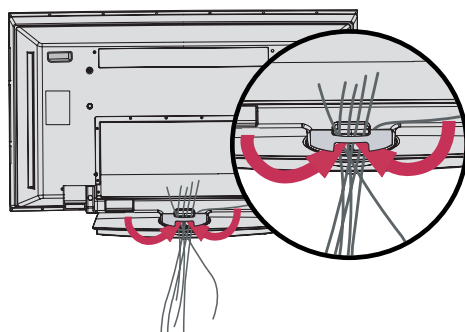

### ! NOTE

- ▶ Do not hold the **CABLE MANAGEMENT CLIP** when moving the TV.
- If the TV is dropped, you may be injured or the product may be broken.

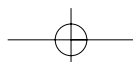
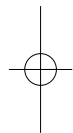
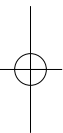

## PREPARATION

### ATTACHING THE TV TO A WALL

- This feature is not available for all models.

We recommend that you set up the TV close to a wall so it cannot fall over if pushed backwards. Additionally, we recommend that the TV be attached to a wall so it cannot be pulled in a forward direction, potentially causing injury or damaging the product.

Caution: Please make sure that children don't climb on or hang from the TV.

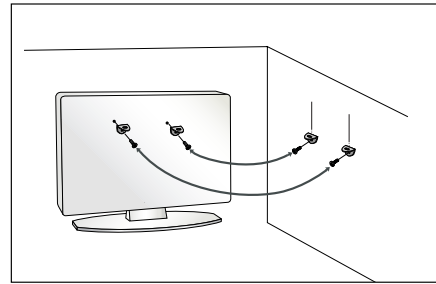
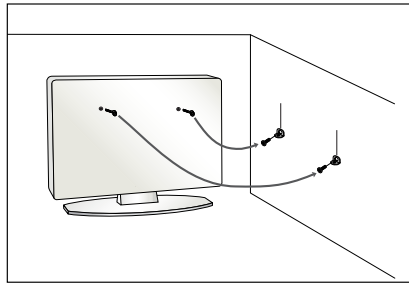

- Insert the TV brackets (or eye-bolts) and bolts to tighten the product to the wall as shown in the picture.

\* If your product has the bolts in the eye-bolts position before inserting the eye-bolts, loosen the bolts.

Secure the wall brackets with the bolts (not provided as parts of the product, must purchase separately) on the wall. Match the height of the bracket that is mounted on the wall to the holes in the product.

Ensure the eye-bolts or brackets are tightened securely.

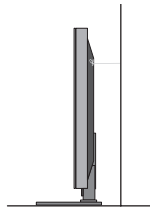

- Use a sturdy rope (not provided as parts of the product, must purchase separately) to tie the product. It is safer to tie the rope so it becomes horizontal between the wall and the product.

### SWIVEL STAND

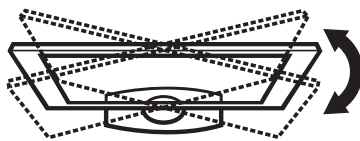

**20°** (37LC5DC1, 42LC5DC, 42LC50C, 42PX8DC,  
42LB5DC, 42LB50C models)

**90°** (32LX5DC/S, 32LX50C/S, 32LC5DC/S,  
32LC50C/S, 37LC5DC, 37LC50 models)

The TV can be conveniently swivelled on its stand 20° or 90° to the left or right to provide the optimum viewing angle.

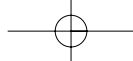

## ATTACHING THE TV TO A DESK

The TV must be attached to desk so it cannot be pulled in a forward/backward direction, potentially causing injury or damaging the product.

\* Screws - M5 x L (table depth + 8~10 mm)  
ex) table depth-15mm: Bolts - M5 x 25

PREPARATION

32/37/42LC5DC\*, 32/37/42LC50C\*, 42LB5DC, 42LB50C

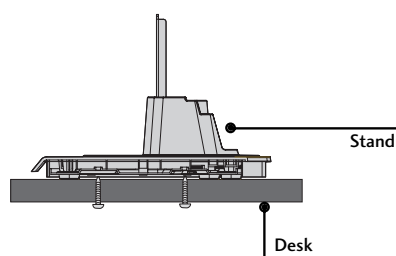
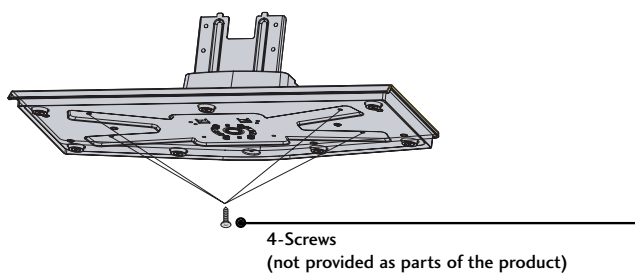

32LX5DC\*, 32LX50C\*

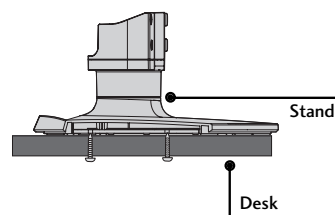
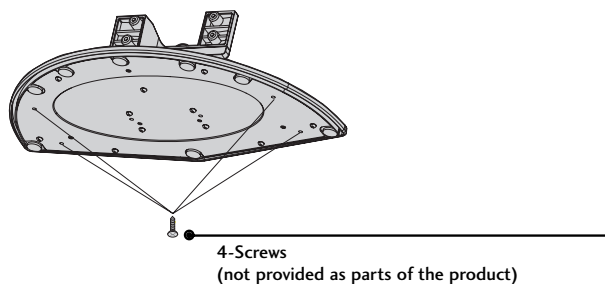

42PX8DC

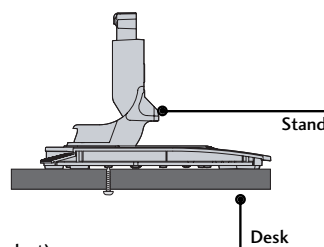
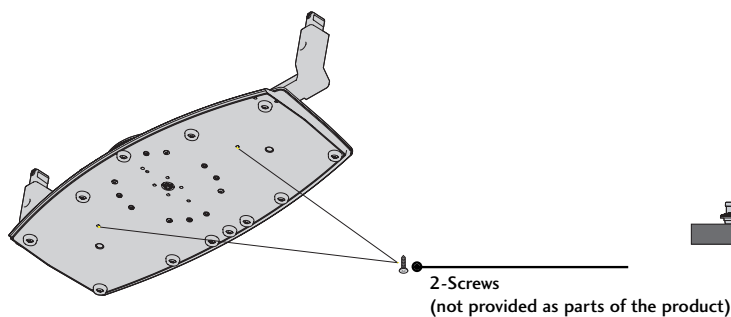

### ! WARNING

- ▶ This apparatus must be securely attached to the floor/wall per installation instructions. Tipping, shaking, or rocking the machine may cause injury/death.

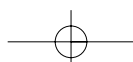

## PREPARATION

### STAND INSTALLATION (Only 32/37LC5DC\*, 32/37LC50\* models)

- 1 Carefully place the product screen side down on a cushioned surface that will protect product and screen from damage.

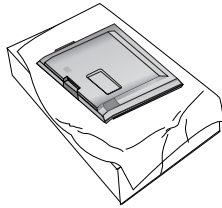

- 2 Assemble the product stand with the product as shown.

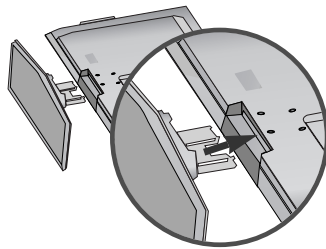

- 3 Securely install the 4 bolts provided.

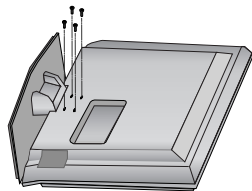

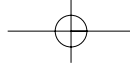

## VESA WALL MOUNTING

This product accepts a VESA-compliant mounting interface pad. (optional)

There 4 threaded holes are available for attaching the bracket.

- This feature is not available for all models.

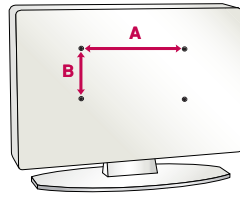

Product	Model	VESA (A * B)
LCD TV	32LC5DC*, 32LC50C*, 32LX5DC*, 32LX50C*	200 * 100
	32/37/42LC5DC*, 32/37/42LC50C*, 42LB5DC, 42LB50C	600 * 400
PLASMA TV	42PX8DC	600 * 400

PREPARATION

### ! NOTE

- ▶ Screw length needed depends on the wall mount used. For further information, refer to the VESA Wall Mounting Instruction Guide.

## DESKTOP PEDESTAL INSTALLATION

For proper ventilation, allow a clearance of 4 inches on each side from the wall.

- Image shown may differ from your TV.
- This feature is not available for all models.

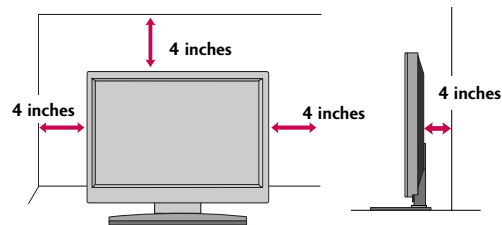

### ! CAUTION

- ▶ Ensure adequate ventilation by following the clearance recommendations.

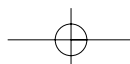

# PREPARATION

## ANTENNA OR CABLE CONNECTION

### 1. Antenna (Analog or Digital)

Wall Antenna Socket or Outdoor Antenna without a Cable Box Connections.

For optimum picture quality, adjust antenna direction if needed.

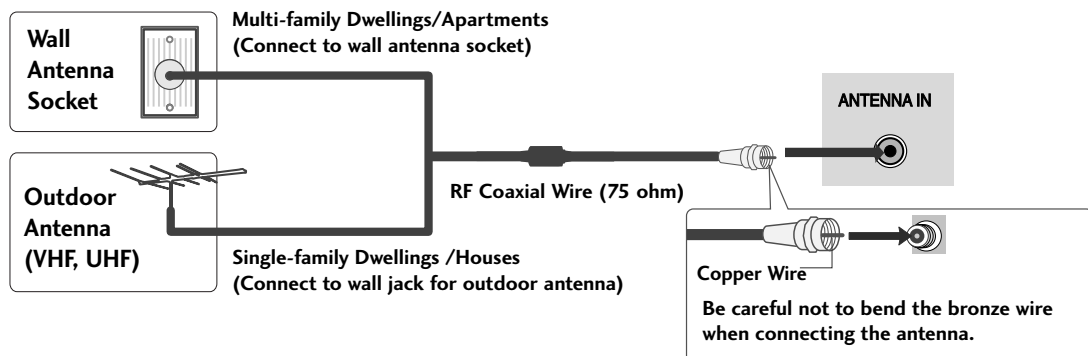

### 2. Cable

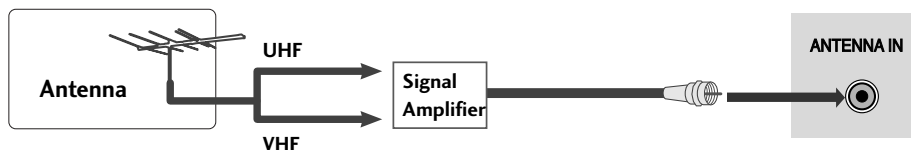

- To improve the picture quality in a poor signal area, please purchase a signal amplifier and install properly.
- If the antenna needs to be split for two TV's, install a 2-Way Signal Splitter.
- If the antenna is not installed properly, contact your dealer for assistance.

**NOTE** ► The TV will let you know when the analog, cable, and digital channel scans are complete.



# EXTERNAL EQUIPMENT SETUP

- To prevent the equipment damage, never plug in any power cords until you have finished connecting all equipment.
- This part of external equipment setup mainly use picture for LCD TV models.

## HD RECEIVER SETUP

This TV can receive Digital Over-the-air/Cable signals without an external digital set-top box. However, if you do receive digital signals from a digital set-top box or other digital external device, refer to the figure as shown below.

### When connecting Component cable

#### 1. How to connect

- 1 Connect the video outputs (Y, PB, PR) of the digital set top box to the **COMPONENT IN VIDEO** jacks on the set. Match the jack colors (Y = green, PB = blue, and PR = red).
- 2 Connect the audio output of the digital set-top box to the **COMPONENT IN AUDIO** jacks on the set.

#### 2. How to use

- Turn on the digital set-top box.  
(Refer to the owner's manual for the digital set-top box.)
- Select **Component** input source with using the **INPUT** button on the remote control.

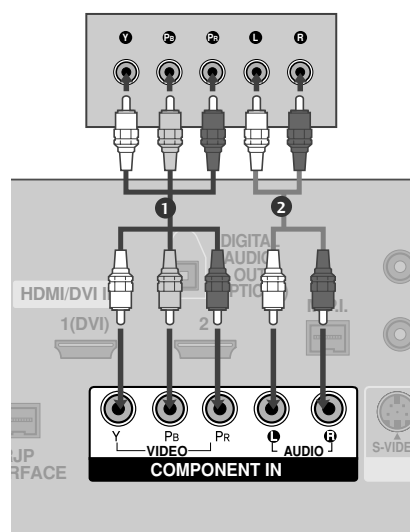

EXTERNAL EQUIPMENT SETUP

Signal	Component	HDMI1/DVI, HDMI2
480i	Yes	No
480p	Yes	Yes
720p	Yes	Yes
1080i	Yes	Yes
1080p	Yes	Yes

\* 42LB5DC, 42LB50C model only

# EXTERNAL EQUIPMENT SETUP

## When connecting HDMI cable

### 1. How to connect

- 1 Connect the digital set-top box to **HDMI/DVI IN 1 (DVI)** or **2** jack on the set.
- 2 No separated audio connection is necessary. HDMI supports both audio and video.

### 2. How to use

- Turn on the digital set-top box.  
(Refer to the owner's manual for the digital set-top box.)
- Select **HDMI1/DVI** or **HDMI2** input source with using the **INPUT** button on the remote control.

#### ! NOTE

- ▶ If the device does not support Auto HDMI, you need to set the output resolution appropriately.

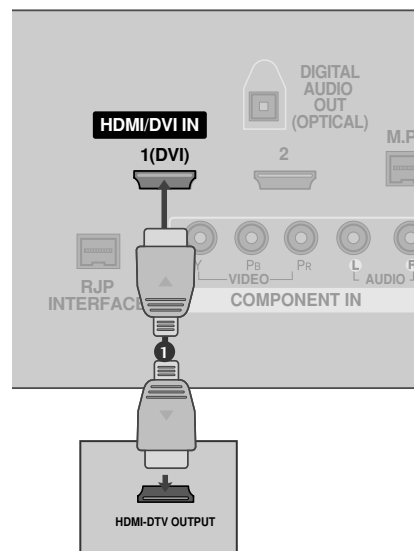

## When connecting HDMI to DVI cable

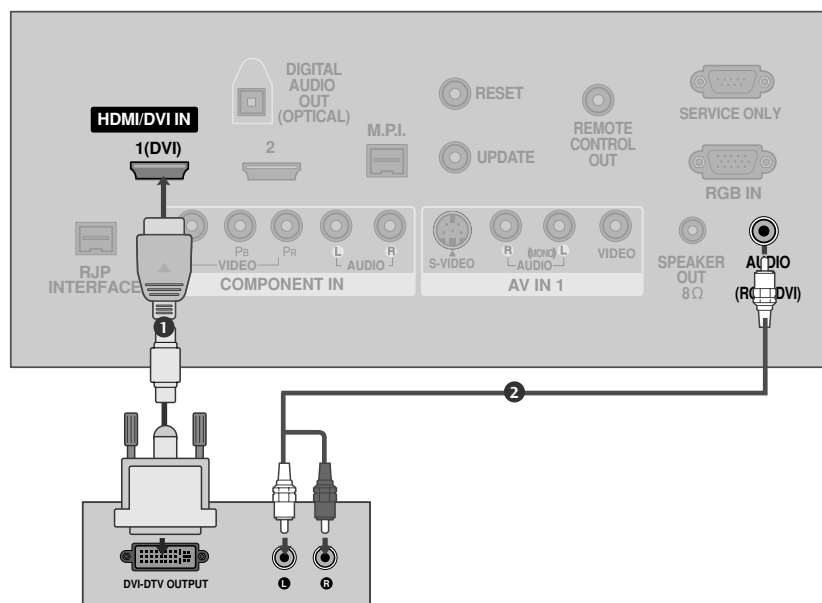

### 1. How to connect

- 1 Connect the DVI output of the digital set-top box to the **HDMI/DVI IN 1 (DVI)** or **2** jack on the set.
- 2 Connect the audio output of the digital set-top box to the **AUDIO IN (RGB, DVI)** jack on the set.

### 2. How to use

- Turn on the digital set-top box. (Refer to the owner's manual for the digital set-top box.)
- Select **HDMI1/DVI** or **HDMI2** input source with using the **INPUT** button on the remote control.

# EXTERNAL EQUIPMENT SETUP

## DVD SETUP

### When connecting Component cable

#### 1. How to connect

- 1 Connect the video outputs (Y, PB, PR) of the DVD to the **COMPONENT IN VIDEO** jacks on the set.  
Match the jack colors  
(Y = green, PB = blue, and PR = red).
- 2 Connect the audio outputs of the DVD to the **COMPONENT IN AUDIO** jacks on the set.

#### 2. How to use

- Turn on the DVD player, insert a DVD.
- Select **Component** input source with using the **INPUT** button on the remote control.
- Refer to the DVD player's manual for operating instructions.

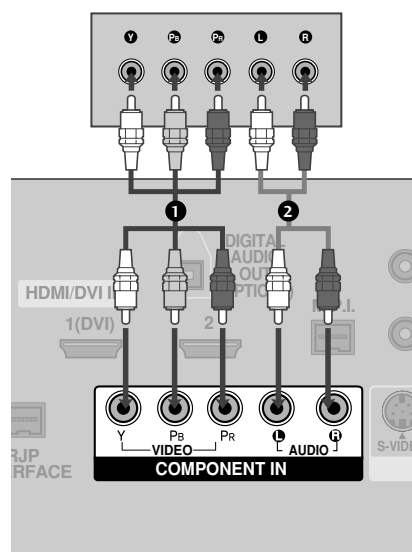

#### Component Input ports

To get better picture quality, connect a DVD player to the component input ports as shown below.

Component ports on the TV	Y	Pb	Pr
Video output ports on DVD player	Y	Pb	Pr
	Y	B-Y	R-Y
	Y	Cb	Cr
	Y	Pb	Pr

## When connecting with an S-Video cable

### 1. How to connect

- 1 Connect the S-VIDEO output of the DVD to the **S-VIDEO** input on the set.
- 2 Connect the audio outputs of the DVD to the **AUDIO** input jacks on the set.

### 2. How to use

- Turn on the DVD player, insert a DVD.
- Select **AV1** input source with using the **INPUT** button on the remote control.
- If connected to **AV IN2**, select **AV2** input source.
- Refer to the DVD player's manual for operating instructions.

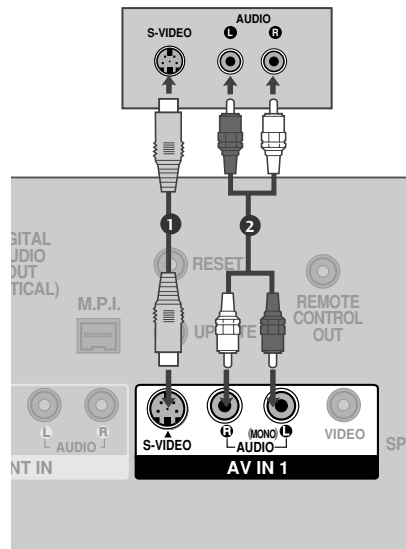

## When connecting HDMI cable

### 1. How to connect

- 1 Connect the HDMI output of the DVD to the **HDMI/DVI IN 1 (DVI)** or **2** jack on the set.
- 2 No separated audio connection is necessary. HDMI supports both audio and video.

### 2. How to use

- Select **HDMI1/DVI** or **HDMI2** input source with using the **INPUT** button on the remote control.
- Refer to the DVD player's manual for operating instructions.

#### ! NOTE

- ▶ If the device does not support Auto HDMI, you need to set the output resolution appropriately.

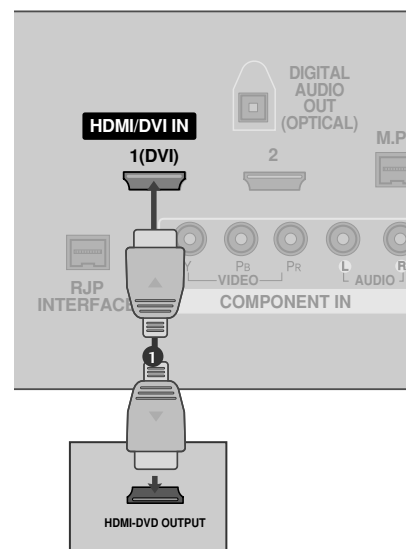

## EXTERNAL EQUIPMENT SETUP

### VCR SETUP

- To avoid picture noise (interference), leave an adequate distance between the VCR and TV.
- Use the ISM feature in the Option menu to avoid having a fixed image remain on the screen for a long period of time. (Only Plasma TV model). If the 4:3 picture format is used; the fixed images on the sides of the screen may remain visible on the screen. This phenomenon is common to all manufactures and in consequence the manufactures warranty does not cover the product bearing this phenomenon.

### When connecting with an antenna

EXTERNAL EQUIPMENT SETUP

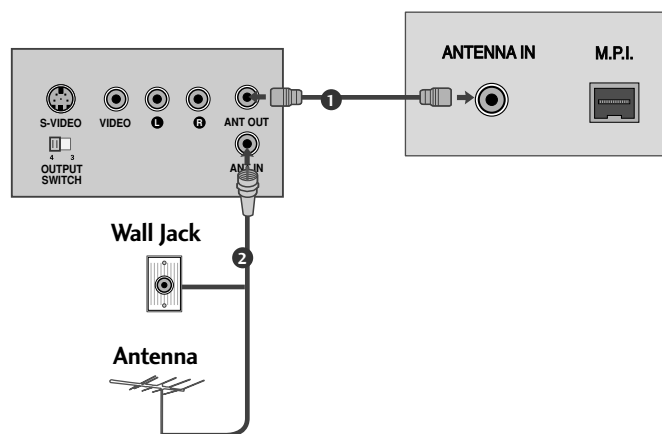

#### 1. How to connect

- 1 Connect the RF antenna out socket of the VCR to the **Antenna** socket on the set.
- 2 Connect the antenna cable to the RF antenna in socket of the VCR.

#### 2. How to use

- Set VCR output switch to 3 or 4 and then tune TV to the same channel number.
- Insert a video tape into the VCR and press PLAY on the VCR. (Refer to the VCR owner's manual.)

## When connecting with a RCA cable

### 1. How to connect

- 1 Connect the **AUDIO/VIDEO** jacks between TV and VCR. Match the jack colors (Video = yellow, Audio Left = white, and Audio Right = red)

### 2. How to use

- Insert a video tape into the VCR and press PLAY on the VCR. (Refer to the VCR owner's manual.)
- Select **AV1** input source with using the **INPUT** button on the remote control.
- If connected to **AV IN2**, select **AV2** input source.

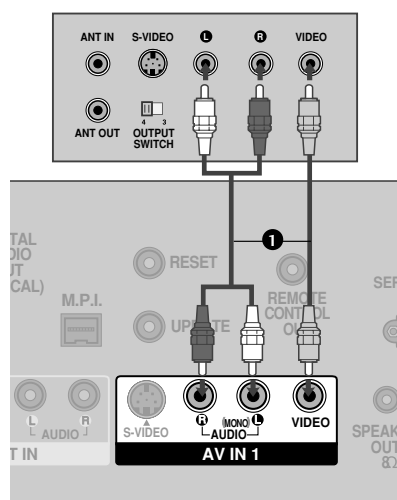

#### NOTE

- ▶ If you have a mono VCR, connect the audio cable from the VCR to the **AUDIO L/MONO** jack of the set.

## When connecting with an S-Video cable

### 1. How to connect

- 1 Connect the **S-VIDEO** output of the VCR to the **S-VIDEO** input on the set.
- 2 Connect the audio outputs of the VCR to the **AUDIO** input jacks on the set.

### 2. How to use

- Insert a video tape into the VCR and press PLAY on the VCR. (Refer to the VCR owner's manual.)
- Select **AV1** input source with using the **INPUT** button on the remote control.
- If connected to **AV IN2**, select **AV2** input source.

#### NOTE

- ▶ The picture quality is improved: compared to normal composite (RCA cable) input.

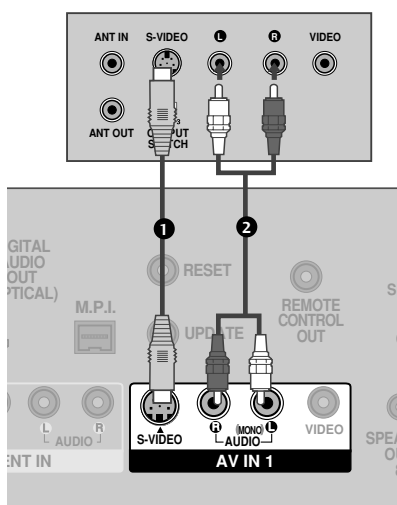

#### CAUTION

- ▶ Do not connect to both Video and S-Video at the same time. In the event that you connect both Video and the S-Video cables, only the S-Video will work.

## EXTERNAL EQUIPMENT SETUP

### OTHER A/V SOURCE SETUP

#### 1. How to connect

- 1 Connect the **AUDIO/VIDEO** jacks between TV and external equipment. Match the jack colors. (Video = yellow, Audio Left = white, and Audio Right = red)

#### 2. How to use

- Select **AV2** input source with using the **INPUT** button on the remote control.
- If connected to **AV IN1** input, select **AV1** input source.
- Operate the corresponding external equipment.

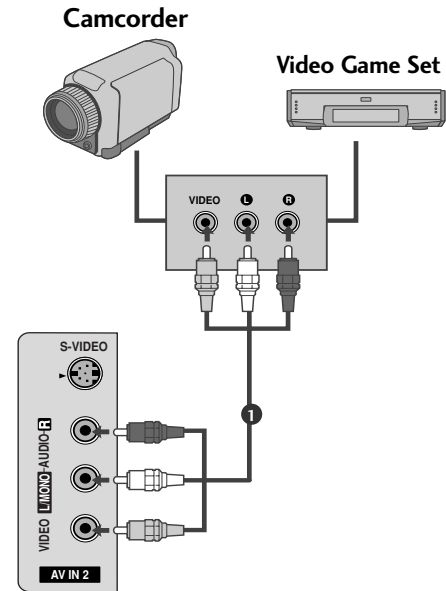

i.e) 32/37/42LC5DC\*, 32/37/42LC50C\*, 42LB5DC, 42LB50C

### DIGITAL AUDIO OUTPUT

Send the TV's audio to external audio equipment via the Digital Audio Output (Optical) port.

#### 1. How to connect

- 1 Connect one end of an optical cable to the TV Digital Audio (Optical) Output port.
- 2 Connect the other end of the optical cable to the digital audio (optical) input on the audio equipment.
- 3 Set the "TV Speaker option - Off" in the **AUDIO** menu. (▶ p.58). See the external audio equipment instruction manual for operation.

#### NOTE

- ▶ When connecting with external audio equipments, such as amplifiers or speakers, please turn the TV speakers off. (▶ p.58)

#### CAUTION

- ▶ Do not look into the optical output port. Looking at the laser beam may damage your vision.

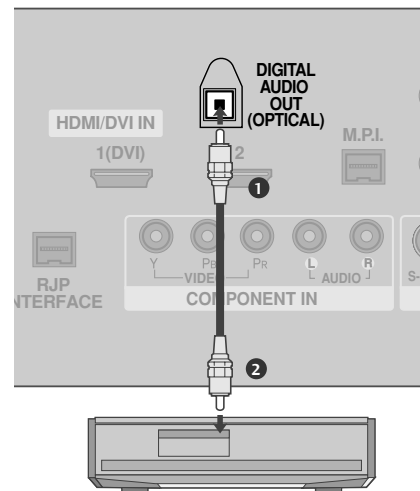



## PC SETUP

This TV provides Plug and Play capability, meaning that the PC adjusts automatically to the TV's settings.

### When connecting D-sub 15pin cable

#### 1. How to connect

- 1 Connect the RGB output of the PC to the **RGB IN** jack on the set.
- 2 Connect the PC audio output to the **AUDIO IN (RGB, DVI)** jack on the set.

#### 2. How to use

- Turn on the PC and the set.
- Select **RGB-PC** input source with using the **INPUT** button on the remote control.

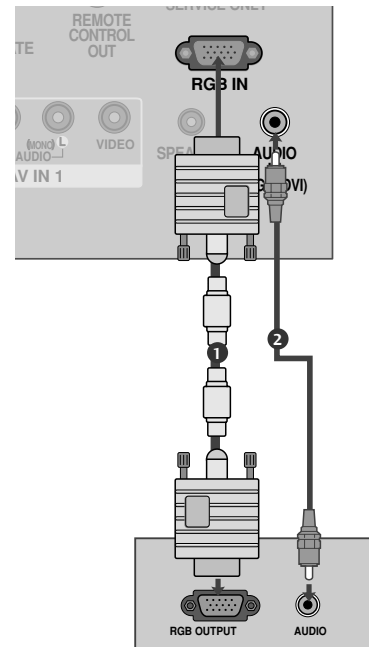

EXTERNAL EQUIPMENT SETUP

### When connecting HDMI to DVI cable

#### 1. How to connect

- 1 Connect the DVI output of the PC to the **HDMI/DVI IN 1 (DVI)** jack on the set.
- 2 Connect the PC audio output to the **AUDIO IN (RGB/DVI)** jack on the set.

#### 2. How to use

- Turn on the PC and the set
- Select **HDMI1/DVI** input source with using the **INPUT** button on the remote control.

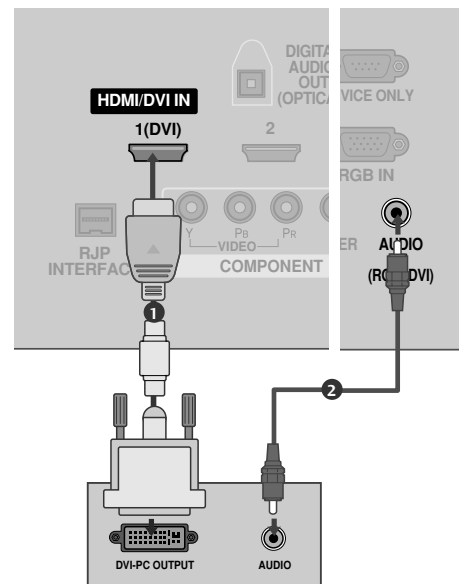

## EXTERNAL EQUIPMENT SETUP

### ! NOTES

- ▶ Depending on the graphics card, DOS mode may not work if a HDMI to DVI Cable is in use.
- ▶ Check the image on your TV. There may be noise associated with the resolution, vertical pattern, contrast or brightness in PC mode. If noise is present, change the PC output to another resolution, change the refresh rate to another rate or adjust the brightness and contrast on the VIDEO menu until the picture is clear. If the refresh rate of the PC graphic card can not be changed, change the PC graphic card or consult the manufacturer of the PC graphic card.
- ▶ Avoid keeping a fixed image on the screen for a long period of time. The fixed image may become permanently imprinted on the screen.
- ▶ The synchronization input form for Horizontal and Vertical frequencies is separate.

#### Supported Display Specifications (RGB/HDMI1-PC)

Resolution	Horizontal Frequency(KHz)	Vertical Frequency(Hz)
640x350	31.469	70.08
640x480	31.469	59.94
	37.861	72.80
800x600	37.500	75.00
	35.156	56.25
	37.879	60.31
	48.077	72.18
1024x768	46.875	75.00
	48.363	60.00
	56.476	70.06
1280x768	60.023	75.02
	47.700	60.00
1360x768	47.720	59.799
1366x768	47.130	59.658

#### Supported Display Specifications (RGB/HDMI1-DTV)

Resolution	Horizontal Frequency(KHz)	Vertical Frequency(Hz)
720x480	31.50	60.00
	31.47 (HDMI1-DTV:31.469)	59.94
1280x720	44.96	59.94
	45.00	60.00
1920x1080i	33.72	59.94
	33.75	60.00

#### Supported Display Specifications (HDMI2-DTV)

Resolution	Horizontal Frequency(KHz)	Vertical Frequency(Hz)
720x480	31.500	60.00
	31.469	59.94
1280x720	44.960	59.94
	45.000	60.00
1920x1080i	33.720	59.94
	33.750	60.00

#### Supported Display Specifications (Y, C<sub>B</sub>/P<sub>B</sub>, C<sub>R</sub>/P<sub>R</sub>)

Resolution	Horizontal Frequency(KHz)	Vertical Frequency(Hz)
720x480	15.73	59.94
	15.73	60.00
	31.47	59.94
	31.50	60.00
1280x720	44.96	59.94
	45.00	60.00
1920x1080i	33.72	59.94
	33.75	60.00

\* RGB-DOS mode only: 640x350

\* 42LB5DC, 42LB50C

**Supported Display Specifications (RGB/HDMI1-PC)**

Resolution	Horizontal Frequency(KHz)	Vertical Frequency(Hz)
640x350 (RGB only)	31.469	70.08
640x480	31.469	59.94
	37.861	72.80
	37.500	75.00
800x600	35.156	56.25
	37.879	60.31
	48.077	72.18
	46.875	75.00
1024x768	48.363	60.00
	56.476	70.06
	60.023	75.02
1280x768	47.700	60.00
1360x768	47.720	59.799
1366x768	47.130	59.658
1280x1024 (RGB only)	63.668	59.895
1400x1050 (RGB only)	65.317	59.978
1600x1200	74.537	59.869
1920x1080	66.587	59.934
1920x1200	74.038	59.950

**Supported Display Specifications (RGB/HDMI1-DTV)**

Resolution	Horizontal Frequency(KHz)	Vertical Frequency(Hz)
720x480	31.50	60.00
	31.47(HDMI1-DTV:31.469)	59.94
1280x720	44.96	59.94
	45.00	60.00
1920x1080	33.72	59.94
	33.75	60.00
	67.43(HDMI1-DTV:67.5)	59.94

**Supported Display Specifications (HDMI2-DTV)**

Resolution	Horizontal Frequency(KHz)	Vertical Frequency(Hz)
720x480	31.500	60.00
	31.469	59.94
1280x720	44.960	59.94
	45.000	60.00
1920x1080	33.720	59.94
	33.750	60.00
	67.500	60.00

**Supported Display Specifications (Y, C<sub>B</sub> /P<sub>B</sub>, C<sub>R</sub> /P<sub>R</sub>)**

Resolution	Horizontal Frequency(KHz)	Vertical Frequency(Hz)
720x480	15.73	59.94
	15.73	60.00
	31.47	59.94
	31.50	60.00
1280x720	44.96	59.94
	45.00	60.00
1920x1080	33.72	59.94
	33.75	60.00
	67.50	60.00

\* RGB-DOS mode only: 640x350

# WATCHING TV / CHANNEL CONTROL

## REMOTE CONTROL FUNCTIONS

When using the remote control, aim it at the remote control sensor on the TV.

**POWER** Turns your TV or any other programmed equipment on or off, depending on mode.

**TV INPUT** In AV 1-2, Component, RGB, HDMI1/DVI, and HDMI2 input sources, screen returns to the last TV channel.

**INPUT** External input modes rotate in regular sequence: TV, AV1-2, Component, RGB, HDMI1/DVI and HDMI2.

**MULTI** Selects: RGB, HDMI1/DVI, HDMI2 and Component input sources.

-  + Adjusts brightness on screen.

**VCR/DVD control buttons** Control video cassette recorders or DVD players.

**THUMBSTICK (Up/Down/Left/Right/ENTER)** Navigate the on-screen menus and adjust the system settings to your preference.

**VOLUME UP /DOWN** Increase/decrease the sound level.

**TIMER** Select the amount of time before your TV turns off automatically. ► **p.69**

**MUTE** Switch the sound on or off. ► **p.34**

**CHANNEL UP/DOWN** Select available channels.

**PAGE UP/DOWN** Move from one full set of screen information to the next one.

**NUMBER button**

— (DASH) Used to enter a program number for multiple program channels such as 2-1, 2-2, etc.

**FLASH BACK** Tune to the last channel viewed.

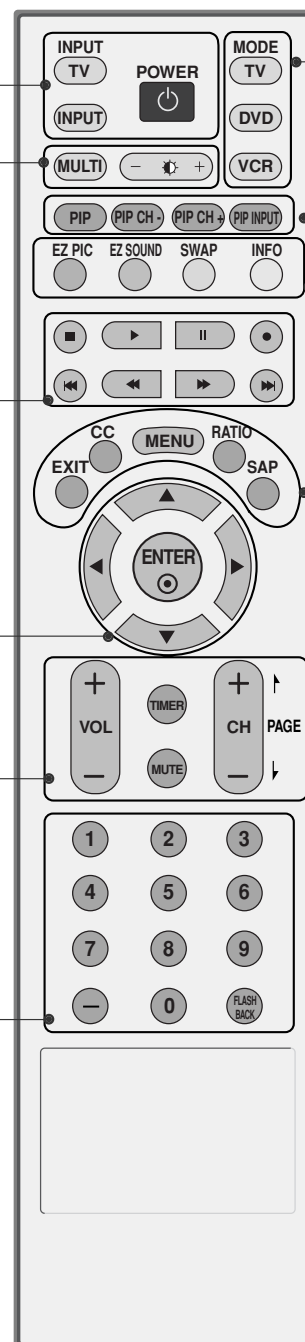

**MODE** Select the remote's operating mode: TV, DVD, VCR.

**PIP** Switches the sub picture Double Window or off mode. ► **p.41-42**

**PIP CH +/-** Changes the PIP channel. ► **p.42**

**PIP INPUT** Select the connected input source for the sub-picture. ► **p.41**

**EZ PIC** Selects the factory preset picture depend on the viewing environment. ► **p.45**

**EZ SOUND** Selects the factory preset sound for type of program. ► **p.55**

**SWAP** Exchange the main/sub images. ► **p.42**

**INFO** Display information at the top of the screen.

**EXIT** Clears all on-screen displays and returns to TV viewing from any menu.

**CC** Select a closed caption. ► **p.62** (\*In DTV/CADTV mode ► **p.63**)

**MENU** Displays the main menu.

**RATIO** Change the aspect ratio. ► **p.43-44**

- SAP**
- Analog mode: Selects MTS sound (Mono, Stereo, or SAP) ► **p.59**
  - DTV mode: Changes the audio language.

## Installing Batteries

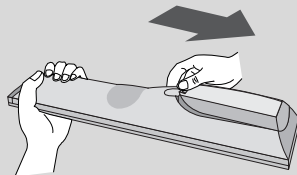

- Open the battery compartment cover on the back side and install the batteries matching correct polarity (+ with +, - with -).
- Install two 1.5V AA batteries. Don't mix old or used batteries with new ones.
- Close cover.

## WATCHING TV /CHANNEL CONTROL

### TURNING ON TV

- 1 First, connect power cord correctly.  
At this moment, the TV switches to standby mode.
  - In standby mode to turn TV on, press the  $\phi/|$  (or **ON/OFF**) button on the TV or press the **POWER** button on the remote control.
- 2 Select the viewing source by using the **TV INPUT**, **INPUT** button on the remote control.
  - This TV is programmed to remember which power state it was last set to, even if the power cord is out.
- 3 When finished using the TV, press the **POWER** button on the remote control. The TV reverts to standby mode.

#### ! NOTE

- ▶ If you intend to be away on vacation, disconnect the power plug from the wall power outlet.

### CHANNEL SELECTION

- 1 Press the **CH + -** or **NUMBER** buttons to select a channel number.

### VOLUME ADJUSTMENT

Adjust the volume to suit your personal preference.

- 1 Press the **VOL + or -** button to adjust the volume.
- 2 If you want to switch the sound off, press the **MUTE** button.
- 3 You can cancel the Mute function by pressing the **MUTE** or **VOL + or -** button.

# ON-SCREEN MENUS SELECTION

Your TV's OSD (On Screen Display) may differ slightly from what is shown in this manual.

**1** Press the **MENU** button and then use **▲** or **▼** button to select the each menu.

**2** Press the **▶** button and then use **▲ ▼ ◀ ▶** button to display the available menus.

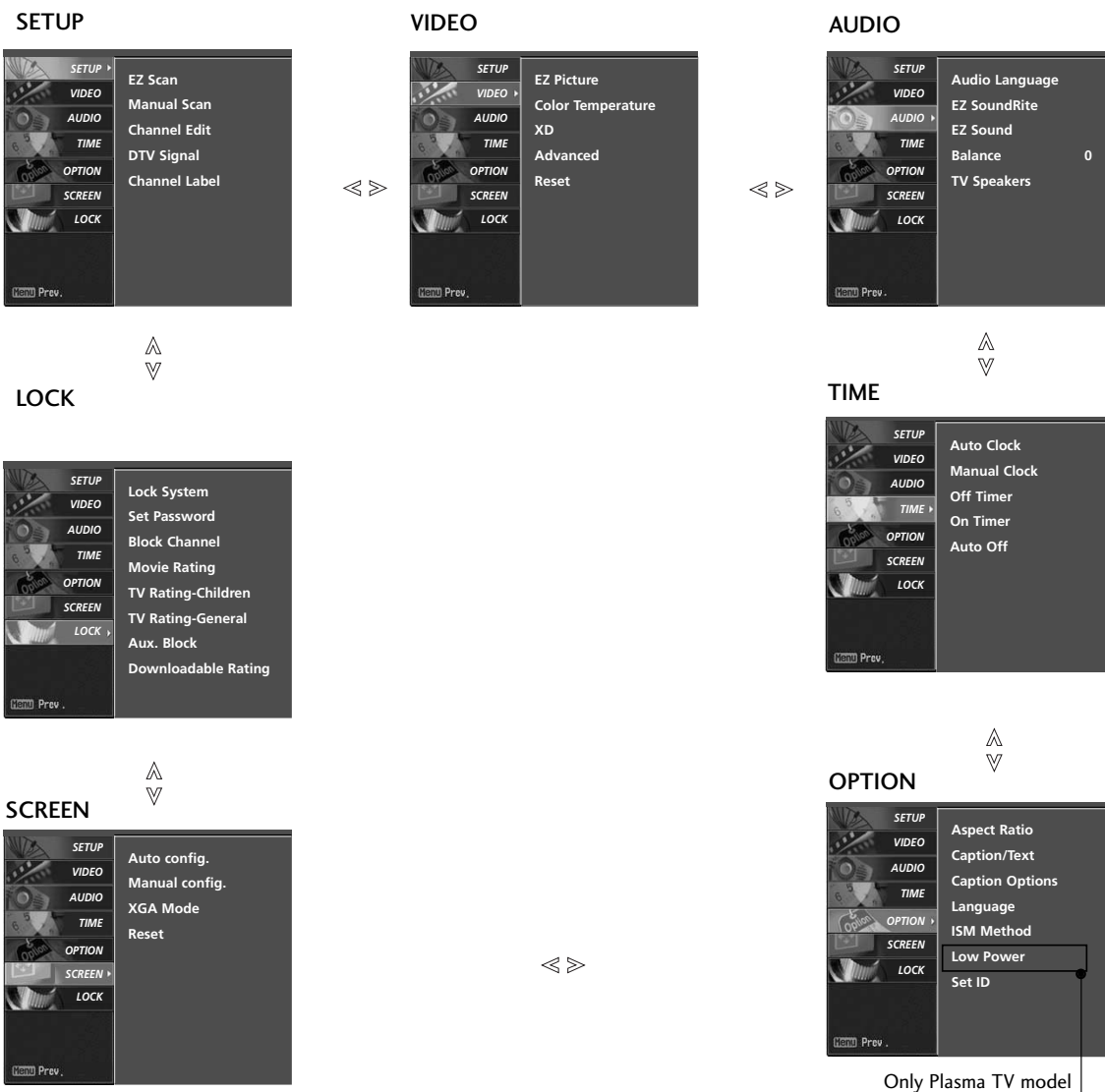

WATCHING TV / CHANNEL CONTROL

# WATCHING TV /CHANNEL CONTROL

## CHANNEL SETUP

### Auto Scan (EZ Scan)

Automatically finds all channels available through antenna or cable inputs, and stores them in memory on the channel list.

Run EZ Scan again after any Antenna/Cable connection changes.

A password is required to gain access to EZ Scan menu if the Lock System is turned on.

- 1 Press the **MENU** button and then use **▲** or **▼** button to select the **SETUP** menu.
- 2 Press the **▶** button and then use **▲** or **▼** button to select **EZ Scan**.
- 3 Press the **ENTER** button to begin the channel search. Allow **EZ Scan** to complete the channel search cycle for **ANTENNA** and **CABLE**.



1

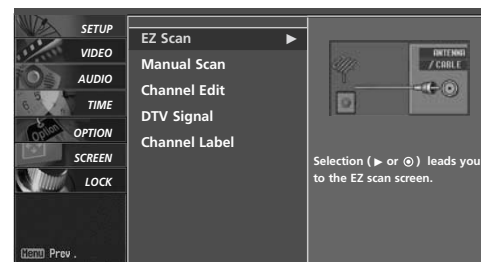

2

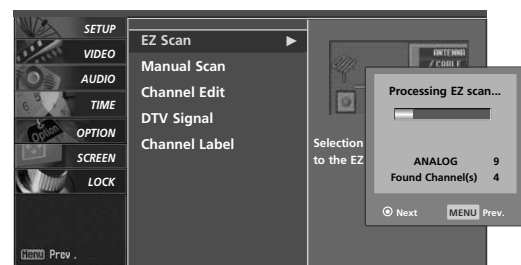

3



## Add/Delete Channel (Manual Scan)

A password is required to gain access to Manual Scan menu if the Lock System is turned on.

- 1 Press the **MENU** button and then use **▲** or **▼** button to select the **SETUP** menu.
- 2 Press the **▶** button and then use **▲** or **▼** button to select **Manual Scan**.
- 3 Press the **▶** button and then use **▲** or **▼** button to select Analog(**TV, CATV**), Digital(**DTV, CADTV**).
- 4 Press the **▶** button and then use **▲** or **▼** button to select channel you want to add or delete.
- 5 Press the **ENTER** button to add or delete the channel.
- 6 Press the **EXIT** button to return to TV viewing or press **MENU** button to return to the previous menu.

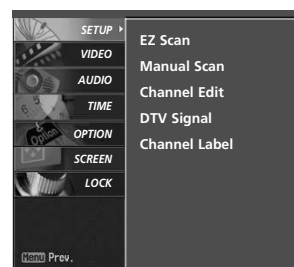

1

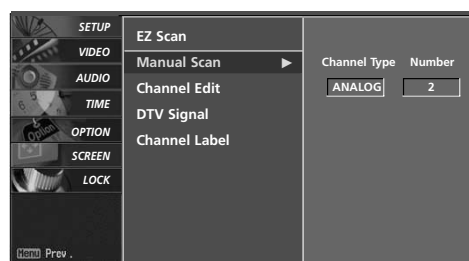

2

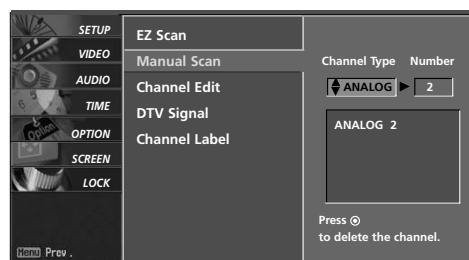

3 4 5

# WATCHING TV /CHANNEL CONTROL

## Channel Editing

A Custom List can be created by toggling each channel on or off with ENTER button. The channels in the Custom List are displayed in black, and the channels deleted from the Custom List are displayed in gray. Once a channel is highlighted you can add or delete the channel by referring to the small window at the top-left corner of the screen.

A password is required to gain access to Manual Scan menu if the Lock System is turned on.

- 1 Press the **MENU** button and then use ▲ or ▼ button to select the **SETUP** menu.

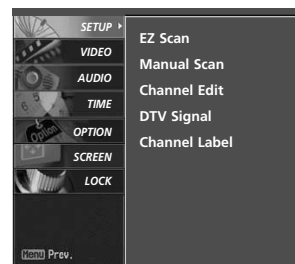

1

- 2 Press the ► button and then use ▲ or ▼ button to select **Channel Edit**.

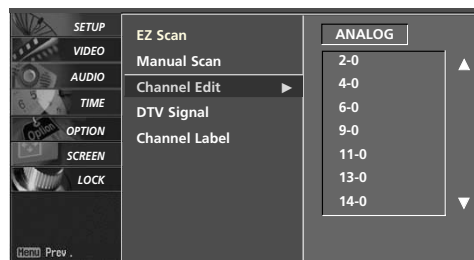

2

- 3 Press the ► button and then use ▲ or ▼ button to select **ANALOG** or **DIGITAL**.

- 4 Press the ► button and then use ▲ or ▼ button to select channel and then use the **ENTER** button to add or delete it.

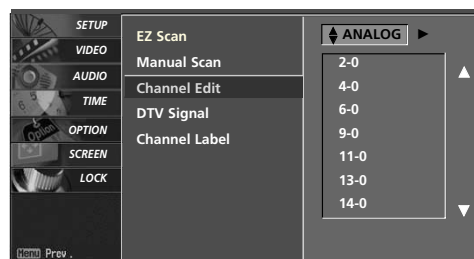

3 4

- 5 Press **EXIT** button to return to TV viewing or press **MENU** button to return to the previous menu.

## DTV SIGNAL STRENGTH

This feature displays the DTV signal levels being received and indicates whether you need to adjust your antenna or digital cable input. The higher the signal strength, the less likely you are to experience picture degradation.

**DTV Signal:** This function is only available when the input signal is DTV or CADTV.

- 1 Press the **MENU** button and then use ▲ or ▼ button to select the **SETUP** menu.
- 2 Press the ► button and then use ▲ or ▼ button to select **DTV Signal**.
- 3 View the on-screen signal strength monitor to see the quality of the signal being received.
- 4 Press **EXIT** button to return to TV viewing or press **MENU** button to return to the previous menu.

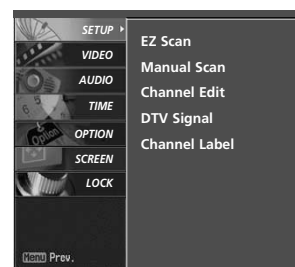

1

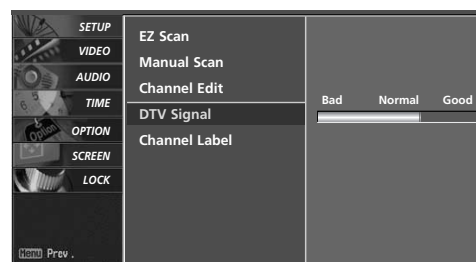

2 3

## WATCHING TV /CHANNEL CONTROL

### CHANNEL LABEL

Choose preset labels for your channels.

If a channel label is provided on the signal from the broadcasting station, the TV displays a short name for a channel even if you didn't preset a label for the channel.

- 1 Press the **MENU** button and then use ▲ or ▼ button to select the **SETUP** menu.
- 2 Press the ► button and then use ▲ or ▼ button to select **Channel Label**.
- 3 Press the ► button and then use ▲ or ▼ button to select a channel to label.
- 4 Press the ► button and then use ▲ or ▼ button to select the appropriate label for the channel.
- 5 Press **EXIT** button to return to TV viewing or press **MENU** button to return to the previous menu.

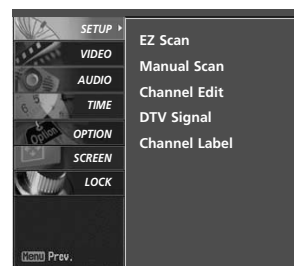

1

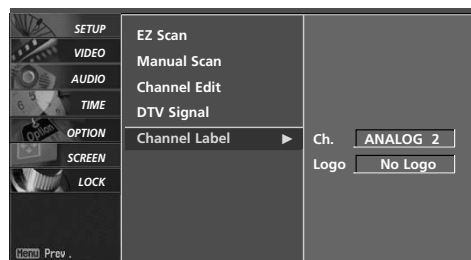

2 3

# PICTURE CONTROL

## WATCHING DW (DOUBLE WINDOW)

Double Window mode splits the screen into two images, allowing two picture sources to be shown on the TV screen at the same time. Each source is given half the screen.

### Watching Double Window

Press the **PIP** button to access the sub picture.



### Selecting an Input Signal Source for Double Window

Use the **PIP INPUT** button to select the input source for the sub picture. Each press of **PIP INPUT** button changes the PIP source.

Use the **PIP INPUT** button to select the input source for the sub picture. Each press of **PIP INPUT** button changes the PIP source.

Main Picture Source	Available Sub Picture Sources
TV	AV1, AV2
AV1	TV, AV2
AV2	TV, AV1
RGB, Component, HDMI1 /DVI, HDMI2	TV, AV1, and AV2

# PICTURE CONTROL

## TV Program Selection for PIP

---

- 1 Use the **PIP CH +/-** button to select a channel for the sub picture.  
The selected channel number is displayed just below the input source of main picture.
- 

## Swapping the PIP / Double Window

---

- 1 Repeatedly, use the **SWAP** button to switch the main and sub pictures.
    - Component, RGB, HDMI1/DVI, HDMI2 input sources for the main picture can't be used to swap the main and sub pictures.
-

## PICTURE SIZE (ASPECT RATIO) CONTROL

This feature allows an analog picture with a 4:3 aspect ratio is displayed on your TV. When you receive an analog picture with a 4:3 aspect ratio on your 16:9 TV, you need to specify how the picture is to be displayed.

- RGB-PC/DVI-PC input source use 4:3 or 16:9 aspect ratio.

- 1 Press the **RATIO** button repeatedly to select the desired picture format.
  - You can also adjust **Aspect Ratio** in the **OPTION** menu.

### Set by program

Selects the proper picture proportion to match the source's image.

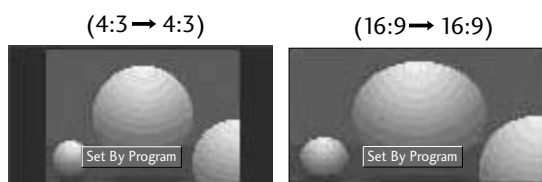

### 4:3

Choose 4:3 when you want to view a picture with an original 4:3 aspect ratio.

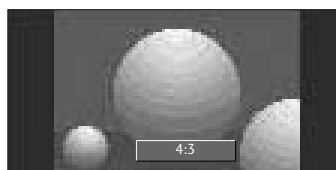

### 16:9

Adjust the picture horizontally, in a linear proportion to fill the entire screen.

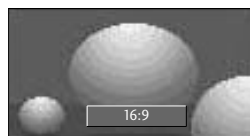

# PICTURE CONTROL

## Horizon

The screen size is, more enlarged at both sides, to create a spectacular view.



## Zoom 1

Choose Zoom 1 when you want to view the picture without any alteration. However, the top and bottom portions of the picture will be cropped.

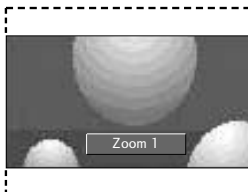

## Zoom 2

Choose Zoom 2 when you want the picture to be altered, both vertically extended and cropped. The picture taking a halfway trade off between alteration and screen coverage.

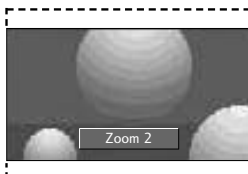



## PRESET PICTURE SETTINGS

### EZ Picture - Preset

EZ Picture adjusts the TV for the best picture appearance. Select the preset value in the EZ Picture menu based on the program category.

**Daylight, Normal, Night Time** Settings are preset for the optimum picture quality at the factory and are not adjustable.

In the **User1** and **User2** modes only, user can directly adjust the contrast, brightness, color, sharpness, tint.

- 1 Press the **EZ PIC** button repeatedly to select the picture appearance setup option as below:  
**Daylight, Normal, Night Time, User1, and User2** (your own settings).

- 2 Press the **EXIT** button to save and return to TV viewing.

- You can also use the **VIDEO** menu to adjust **EZ Picture**.

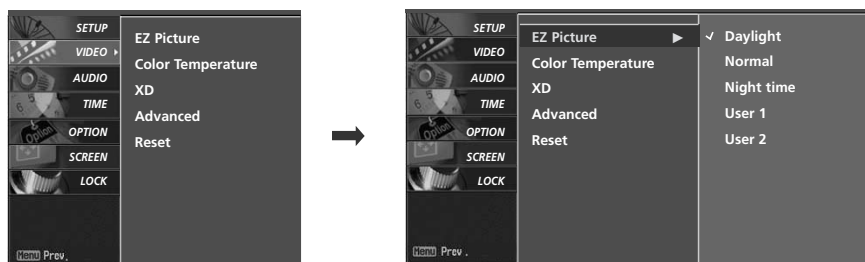

# PICTURE CONTROL

## Color Tone - Preset

Choose one of three automatic color adjustments. Set to warm to enhance hotter colors such as red, or set to cool to see less intense colors with more blue.

When selecting EZ Picture (User 1 and User 2), you can choose the **Color Temperature**.

- 1 Press the **MENU** button and then use ▲ or ▼ button to select the **VIDEO** menu.
- 2 Press the ► button and then use ▲ or ▼ button to select **Color Temperature**.
- 3 Press the ► button and then use ▲ or ▼ button to select either **Cool, Normal, Warm** or **User**.
- 4 Press **EXIT** button to return to TV viewing or press **MENU** button to return to the previous menu.

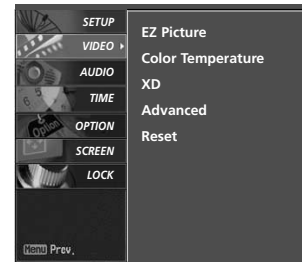

1

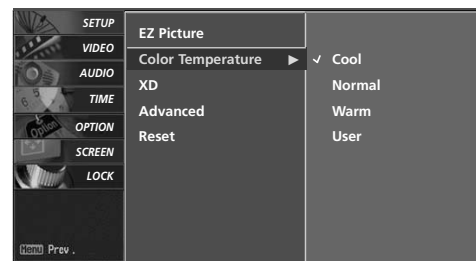

2 3

# MANUAL PICTURE ADJUSTMENT

## EZ Picture - User Mode

Adjust the picture appearance to suit your preference and viewing situations.

This feature operate only if the EZ Picture set **User 1** or **User 2**.

- 1 Press the **MENU** button and then use **▲** or **▼** button to select the **VIDEO** menu.
- 2 Press the **▶** button and then use **▲** or **▼** button to select **EZ Picture**.
- 3 Press the **▶** button and then use **▲** or **▼** button to select **User 1** or **User 2**.
- 4 Press the **▶** button and then use **▲** or **▼** button to select the desired picture option (**Contrast**, **Brightness**, **Color**, **Sharpness**, or **Tint**).
- 5 Press the **▶** button and then use **◀** or **▶** button to make appropriate adjustments.
- 6 Press **EXIT** button to return to TV viewing or press **MENU** button to return to the previous menu.

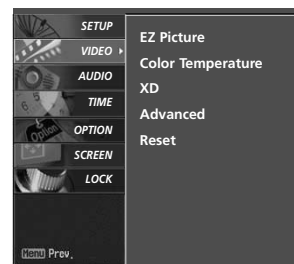

1

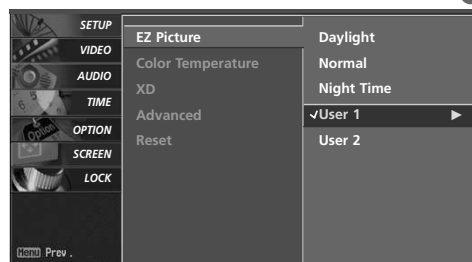

2 3

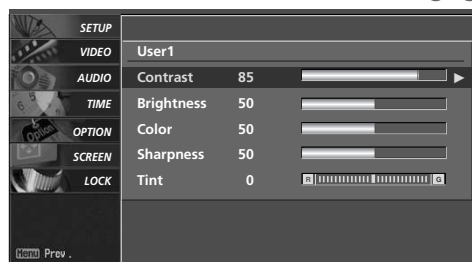

4

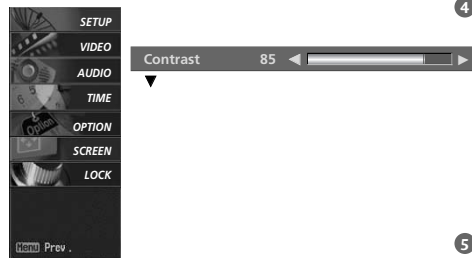

5

# PICTURE CONTROL

## Color Tone - User Mode

You can also adjust the detailed settings (Red, Green, Blue) by selecting the **Color Temperature-User** menu.

- 1 Press the **MENU** button and then use **▲** or **▼** button to select the **VIDEO** menu.
- 2 Press the **▶** button and then use **▲** or **▼** button to select **Color Temperature**.
- 3 Press the **▶** button and then use **▲** or **▼** button to select **User**.
- 4 Press the **▶** button and then use **▲** or **▼** button to select **Red**, **Green**, or **Blue**.
- 5 Press the **▶** button and then use **◀** or **▶** button to make appropriate adjustments.
  - The adjustment range of **Red**, **Green**, or **Blue** is -40 ~ +40.
- 6 Press **EXIT** button to return to TV viewing or press **MENU** button to return to the previous menu.

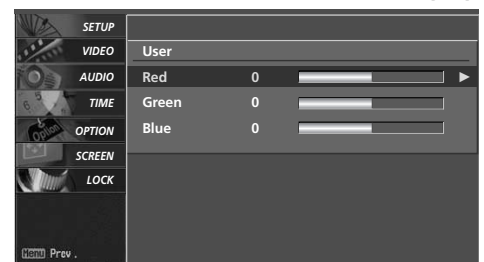
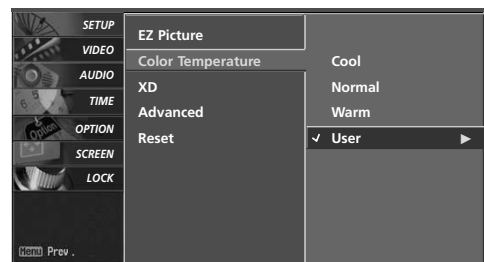
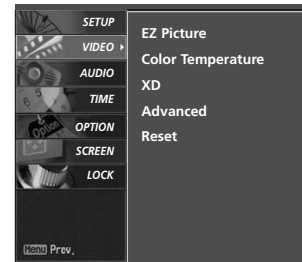

## XD - PICTURE IMPROVEMENT TECHNOLOGY

XD is LG Electronic's unique picture improving technology to display a real HD source through an advanced digital signal processing algorithm.

When selecting EZ Picture options (Daylight, Normal and Night time), XD is automatically changed to Auto.

When selecting EZ Picture options (User 1 and User 2), you can choose the Auto / Manual.

When selecting the Manual, you can adjust the XD Contrast, XD color and XD Noise.

**1** Press the **MENU** button and then use **▲** or **▼** button to select the **VIDEO** menu.

**2** Press the **▶** button and then use **▲** or **▼** button to select **XD**.

**3** Press the **▶** button and then use **▲** or **▼** button to select **Auto** or **Manual**.

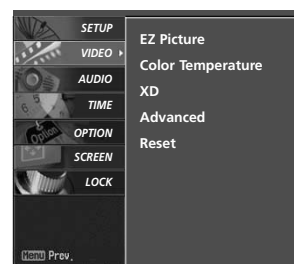

**1**

### Selecting the Manual

1. Press the **▶** button and then use **▲** or **▼** button to select **XD Contrast**, **XD Color** or **XD NR (Noise)**, **MPEG NR**.

- **XD Contrast:** Optimizing the contrast automatically according to the brightness of the reflection.
- **XD Color:** Adjusting the colors of the reflection automatically to reproduce as closely as possible to the natural colors.
- **XD NR (Noise):** Removing the noise up to the point where it does not damage the original picture.
- **MPEG NR:** To reduce the picture noise which may appear on the screen during watching the TV.

2. Press the **◀** or **▶** button to select **On** or **Off**.

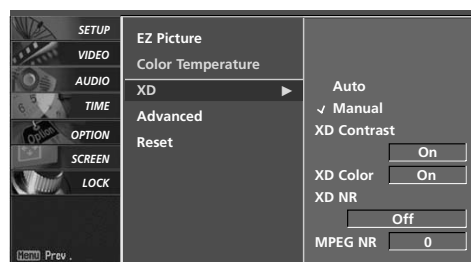

**2 3**

**4** Press **EXIT** button to return to TV viewing or press **MENU** button to return to the previous menu.

## PICTURE CONTROL

### ADVANCED - CINEMA MODE

Set up the TV for the best picture appearance for viewing movies.

When you operate Cinema (3:2 Pull-Down Mode or Cinema Correction Mode), the TV will adjust 24 fps video from movies to 30 fps video for display.

This feature operates only in Analog, AV1, AV2, and Component 480i mode.

- 1 Press the **MENU** button and then use **▲** or **▼** button to select the **VIDEO** menu.
- 2 Press the **▶** button and then use **▲** or **▼** button to select **Advanced**.
- 3 Press the **▶** button and then use **▲** or **▼** button to select **Cinema**.
- 4 Press the **▶** button and then use **▲** or **▼** button to select **On** or **Off**.
- 5 Press **EXIT** button to return to TV viewing or press **MENU** button to return to the previous menu.

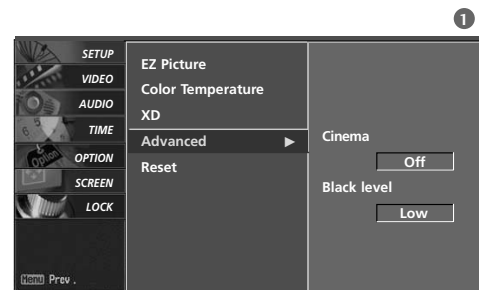
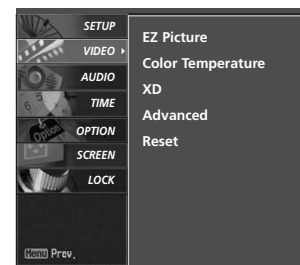

2 3 4

## ADVANCED - BLACK (DARKNESS) LEVEL

Adjusting the contrast and the brightness of the screen using the black level of the screen.

This feature operates only in AV1, AV2, HDMI1/DVI, or HDMI2 mode.

**1** Press the **MENU** button and then use **▲** or **▼** button to select the **VIDEO** menu.

**2** Press the **▶** button and then use **▲** or **▼** button to select **Advanced**.

**3** Press the **▶** button and then use **▲** or **▼** button to select **Black level**.

**4** Press the **▶** button and then use **▲** or **▼** button to select **Low** or **High**.

■ **Low**

The screen gets darker.

■ **High**

The screen gets brighter.

**5** Press **EXIT** button to return to TV viewing or press **MENU** button to return to the previous menu.

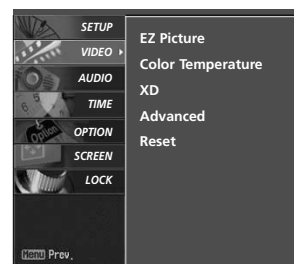

**1**

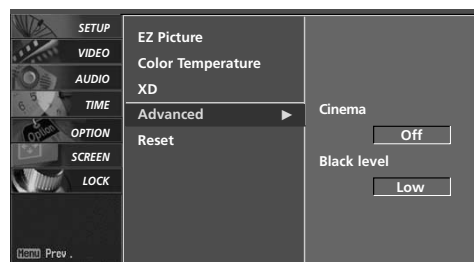

**2 3 4**

## PICTURE CONTROL

### PICTURE RESET

Use to quickly reset all the Video menu options to their original factory preset values.

- 1 Press the **MENU** button and then use **▲** or **▼** button to select the **VIDEO** menu.
- 2 Press the **▶** button and then use **▲** or **▼** button to select **Reset**.
- 3 Press the **▶** button to reset the Video menu options to original values.

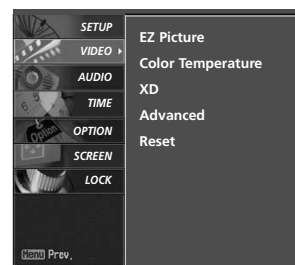

1

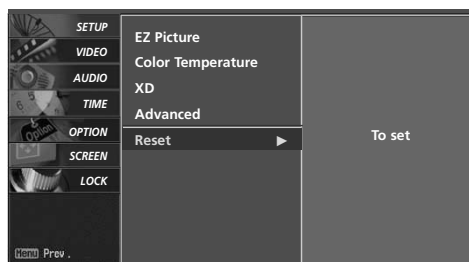

2 3

### LOW-POWER PICTURE MODE (Only Plasma TV model)

Low power reduces the plasma display power consumption.

- 1 Press the **MENU** button and then use **▲** or **▼** button to select the **OPTION** menu.
- 2 Press the **▶** button and then use **▲** or **▼** button to select **Low Power**.
- 3 Press the **▶** button and then use **▲** or **▼** button to select **On** or **Off**.
  - When you select On, the screen darkens.
- 4 Press **EXIT** button to return to TV viewing or press **MENU** button to return to the previous menu.

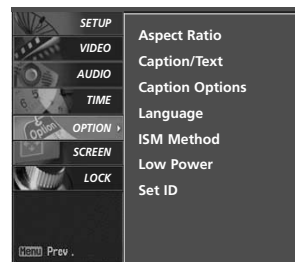

1

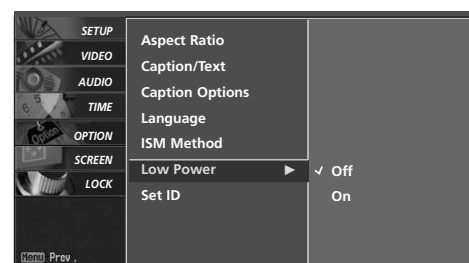

2 3



## IMAGE STICKING MINIMIZATION(ISM) METHOD

A frozen still picture from a PC/video game displayed on the screen for prolonged periods will result in a ghost image. Use our unique method to minimize any fixed image on the screen.

- 1 Press the **MENU** button and then use **▲** or **▼** button to select the **OPTION** menu.

- 2 Press the **▶** button and then use **▲** or **▼** button to select **ISM Method**.

- 3 Press the **▶** button and then use **▲** or **▼** button to select either **Normal**, **White Wash**, **Orbiter** or **Inversion**.

### ■ Normal

If image sticking is never a problem, ISM is not necessary set to Normal.

### ■ White wash

White Wash removes permanent images from the screen.

### ! NOTE

- ▶ An excessive permanent image may be impossible to clear entirely with White Wash. To return to normal viewing, press any button.

### ■ Orbiter

Orbiter may help prevent ghost images. However, it is best not to allow any fixed image to remain on the screen. To avoid a permanent image on the screen, the image will move once per 2 minutes : Left → Right → Upside → Downside → Right → Left → Downside → Upside.

### ■ Inversion

Inversion will automatically invert the plasma display panel color every 30 minutes.

- 4 Press **EXIT** button to return to TV viewing or press **MENU** button to return to the previous menu.



1

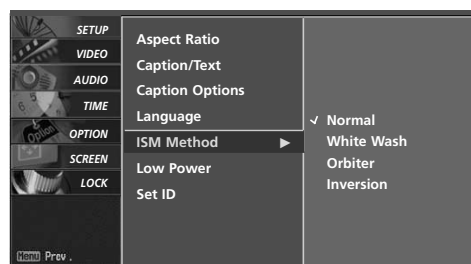

2 3

# SOUND & LANGUAGE CONTROL

## AUTO VOLUME LEVELER (EZ SOUNDRITE)

Scans for changes in sound levels during commercials, then adjusts the sound to match the specified audio level. SoundRite makes sure that the volume level remains consistent whether you are watching a commercial or a regular TV program.

- 1 Press the **MENU** button and then use **▲** or **▼** button to select the **AUDIO** menu.
- 2 Press the **▶** button and then use **▲** or **▼** button to select **EZ SoundRite**.
- 3 Press the **▶** button and then use **▲** or **▼** button to select **On** or **Off**.
- 4 Press **EXIT** button to return to TV viewing or press **MENU** button to return to the previous menu.



1

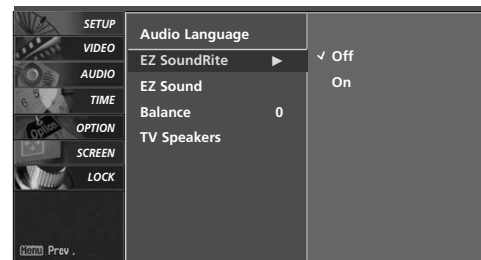

2 3

## PRESET SOUND SETTINGS (EZ SOUND)

EZ Sound lets you enjoy the best sound without any special adjustment because the TV sets the appropriate sound options based on the program content.

Normal, Stadium, News, Music and Theater are preset for good sound quality at the factory and are not adjustable.

**1** Press the **EZ SOUND** button repeatedly to select the appropriate sound setup as below:  
**Normal, Stadium, News, Music, Theater, and User** (your own settings).

**2** Press **EXIT** button to return to TV viewing.

■ You can also adjust **EZ Sound** in the **AUDIO** menu.

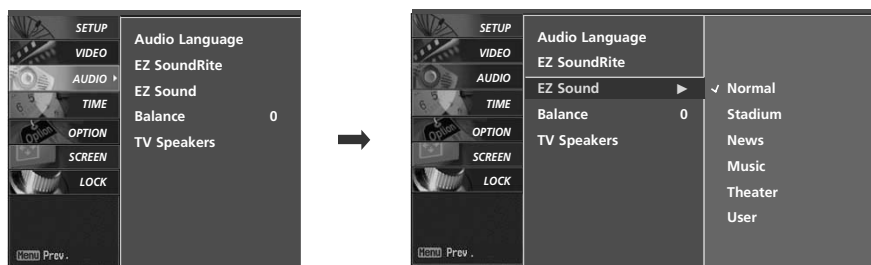

# SOUND & LANGUAGE CONTROL

## SOUND SETTING ADJUSTMENT - USER MODE

Adjust the sound to suit your taste and room situations.

**1** Press the **MENU** button and then use **▲** or **▼** button to select the **AUDIO** menu.

**2** Press the **▶** button and then use **▲** or **▼** button to select **EZ Sound**.

**3** Press the **▶** button and then use **▲** or **▼** button to select **User**.

**4** Press the **▶** button and then use **▲** or **▼** button to select the desired sound option (**Treble**, **Bass**, or **Front Surround**).

**5** Press the **▶** button and then use **◀** or **▶** button to make appropriate adjustments.

### Selecting the Front surround

Press the **▶** button and then use **◀** or **▶** button to select **Off** or **3D EchoSound System**.

**6** Press **EXIT** button to return to TV viewing or press **MENU** button to return to the previous menu.

### 3D EchoSound System

Creates a stunning simulated stereo effect from any mono sound and a realistic three-dimensional sound with a very wide and deep sound stage.



**1**

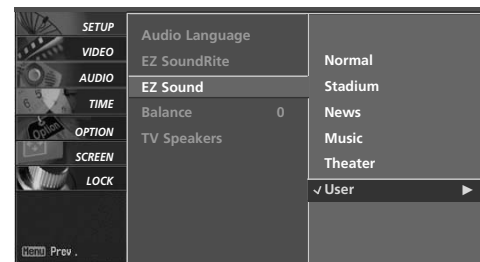

**2 3**

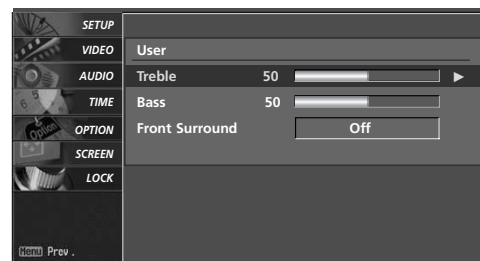

**4**

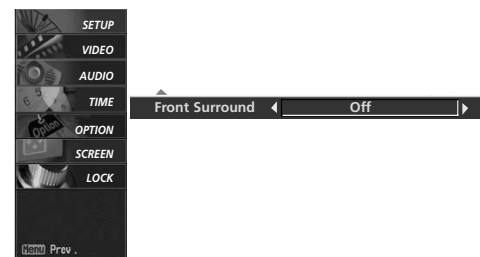

**5**

## BALANCE ADJUSTMENT

Adjust the left/right sound of speaker to suit your taste and room situations.

- 1 Press the **MENU** button and then use ▲ or ▼ button to select the **AUDIO** menu.
- 2 Press the ► button and then use ▲ or ▼ button to select **Balance**.
- 3 Press the ► button and then use ◀ or ▶ button to make appropriate adjustments.
- 4 Press **EXIT** button to return to TV viewing or press **MENU** button to return to the previous menu.

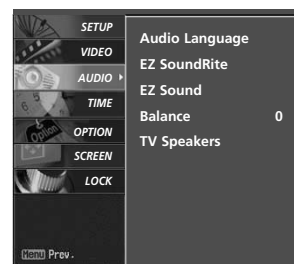

1



2

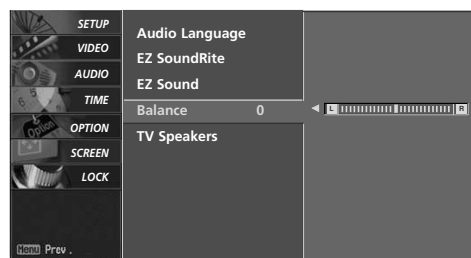

3

## SOUND & LANGUAGE CONTROL

### TV SPEAKERS ON/OFF SETUP

Turn the TV speakers off if using external audio equipment.  
Feature turns the TV Speakers option On or Off.

- 1 Press the **MENU** button and then use ▲ or ▼ button to select the **AUDIO** menu.
- 2 Press the ► button and then use ▲ or ▼ button to select **TV Speakers**.
- 3 Press the ► button and then use ▲ or ▼ button to select **On** or **Off**.
- 4 Press **EXIT** button to return to TV viewing or press **MENU** button to return to the previous menu.

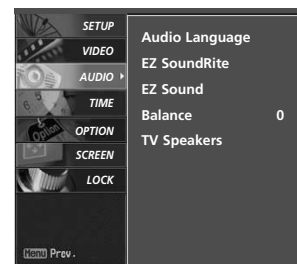

1

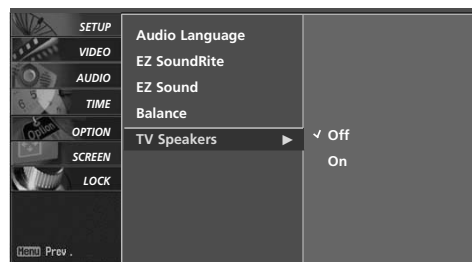

2 3

## STEREO/SAP BROADCAST SETUP

This TV can receive MTS stereo programs and any SAP (Secondary Audio Program) that accompanies the stereo program if the station transmits an additional sound signal as well as the original one and when you select Stereo or SAP on the remote control.

Mono sound is automatically received if the broadcast is only in Mono; even though Stereo or SAP has been selected.

Select Mono if you want to listen to the mono sound in remote areas during stereo/SAP broadcasting.

Stereo or SAP can be received in Analog channel.

- 
- 1 Use the **SAP** button to select your desired MTS mode in analog signal. Each time you press the **SAP** button, **Mono**, **Stereo**, or **SAP** appear in turn.
    - If other languages available on the digital signal, select them with the **SAP** button.
  - 2 Press **EXIT** button to save and return to TV viewing.
-

# SOUND & LANGUAGE CONTROL

## AUDIO LANGUAGE

Other languages may be available if a digital signal is provided by the broadcasting station.

This feature operates only in DTV/CADTV mode.

- 1 Press the **MENU** button and then use **▲** or **▼** button to select the **AUDIO** menu.
- 2 Press the **▶** button and then use **▲** or **▼** button to select **Audio Language**.
- 3 Press the **▶** button and then use **▲** or **▼** button to select: **English, Spanish, or French**.
- 4 Press **EXIT** button to return to TV viewing or press **MENU** button to return to the previous menu.



1

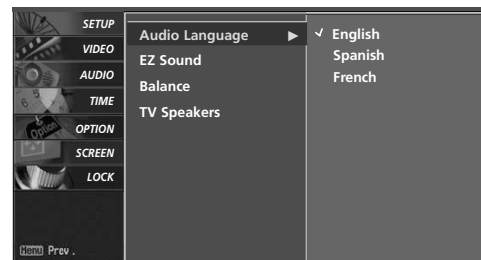

2 3



## ON-SCREEN MENUS LANGUAGE SELECTION

The menus can be shown on the screen in the selected language. First select your language.

- 1 Press the **MENU** button and then use ▲ or ▼ button to select the **OPTION** menu.
- 2 Press the ► button and then use ▲ or ▼ button to select **Language**.
- 3 Press the ► button and then use ▲ or ▼ button to select your desired language.  
From this point on, the on-screen menus will be shown in the selected language.
- 4 Press the **EXIT** button to return to TV viewing or press **MENU** to return to the previous menu.

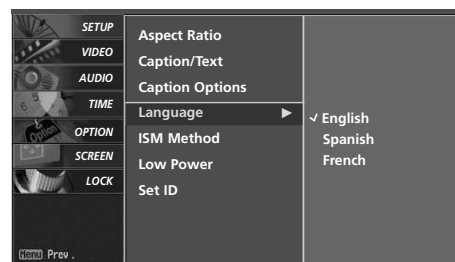
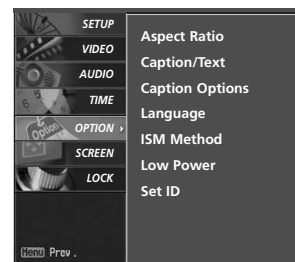

3

# SOUND & LANGUAGE CONTROL

## CAPTION / TEXT

### Analog Broadcasting System Captions

Select a caption mode for displaying captioning information if provided on a program. Analog caption displays information at any position on the screen and is usually the program's dialog.

Text displays information, usually at the bottom position and is used for a data service, generally not program related.

Caption/Text, if provided by the broadcaster, would be available for both digital and analog channels on the Antenna/Cable.

This TV is programmed to memorize the caption/text mode which was last set when you turn the power off.

When you select the CC1 ~ Text4, Caption options must be disabled.

- 1 Use the **CC** button repeatedly to select **Caption Off**, **CC1**, **CC2**, **CC3**, **CC4**, **Text1**, **Text2**, **Text3** or **Text4**.

- **CAPTION**

The term for the words that scroll across the bottom of the TV screen; usually the audio portion of the program provided for the hearing impaired.

- **TEXT**

The term for the words that appear in a large black frame and almost cover the entire screen; usually messages provided by the broadcaster.

- 2 Press **EXIT** to save and return to TV viewing.

- You can also use the **OPTION** menu to select **Caption/Text**.

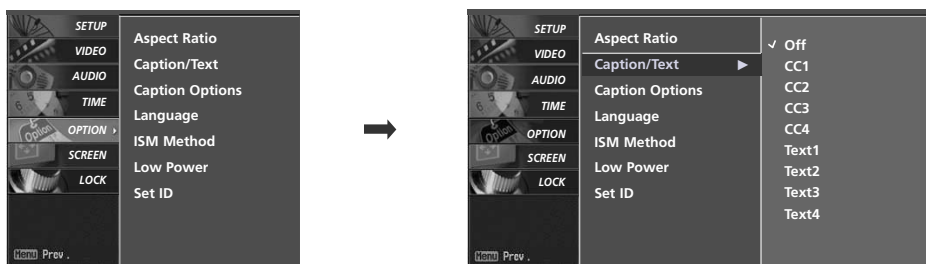

## Digital Broadcasting System Captions

Choose the language you want the DTV/CADTV Captions to appear in.

Other Languages can be chosen for digital sources only if they are included on the program.

- 1 Press the **MENU** button and then use ▲ or ▼ button to select the **OPTION** menu.
- 2 Press the ► button and then use ▲ or ▼ button to select **Caption/Text**.
- 3 Press the ► button and then use ▲ or ▼ button to select available caption languages: **English, Spanish, or French**.
- 4 Press **EXIT** button to return to TV viewing or press **MENU** button to return to the previous menu.



1

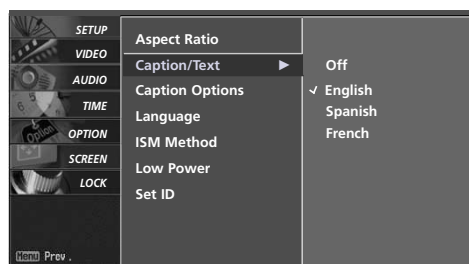

2 3

# SOUND & LANGUAGE CONTROL

## CAPTION OPTIONS

Customize the DTV/CADTV captions that appear on your screen.

1 Press the **MENU** button and then use **▲** or **▼** button to select the **OPTION** menu.

2 Press the **▶** button and then use **▲** or **▼** button to select **Caption Options**.

3 Press the **▶** button and then use **▲** or **▼** button to select **Custom**.

4 Press the **▶** button and then use **▲** or **▼** button to customize the **Style**, **Font**, etc., to your preference. A preview icon is provided at the bottom of the screen, use it to see the caption language.

- ▶ **Size:** Set the word size.
- ▶ **Font:** Select a typeface for the text.
- ▶ **Text Color:** Choose a color for the text.
- ▶ **Text Opacity:** Specify the opacity for the text color.
- ▶ **Bg (Background) Color:** Select a background color.
- ▶ **Bg (Background) Opacity:** Select the opacity for the background color.
- ▶ **Edge Type:** Select an edge type.
- ▶ **Edge Color:** Select a color for the edges.

5 Press **EXIT** button to return to TV viewing or press **MENU** button to return to the previous menu.

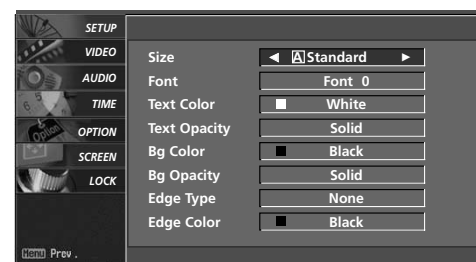
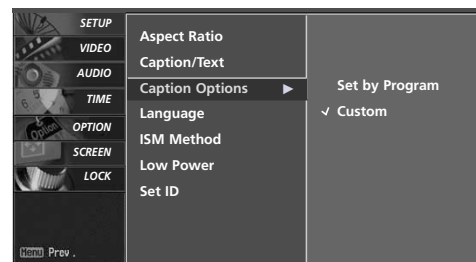
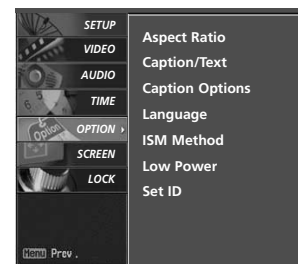

# TIME SETTING

## CLOCK SETTING

### Auto Clock Setup

The time is set automatically from a digital channel signal. The digital channel signal includes information for the current time provided by the broadcasting station.

Set the clock manually if the current time is set incorrectly by the auto clock function.

The factory default value of the Auto Clock is Off, because a clock information sent each broadcasting station is different.

**1** Press the **MENU** button and then use **▲** or **▼** button to select the **TIME** menu.

**2** Press the **▶** button and then use **▲** or **▼** button to select **Auto Clock**.

**3** Press the **▶** button and then use **▲** or **▼** button to select **On**.

**4** Press the **▶** button and then use **▲** or **▼** button to select your viewing area time zone  
**Eastern, Central, Mountain, Pacific, Alaska or Hawaii.**

**5** Press the **▶** button and then use **▲** or **▼** button to select **Auto, Off, On**, depending on whether or not your viewing area observes Daylight Saving time.

**6** Press **EXIT** button to return to TV viewing or press **MENU** button to return to the previous menu.

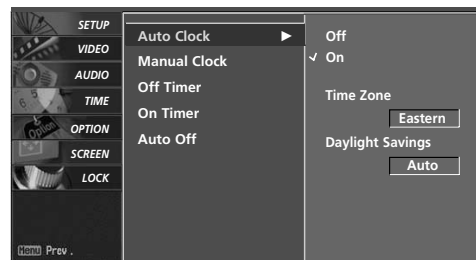

**3 4 5**

# TIME SETTING

## Manual Clock Setup

If the current time setting is wrong, reset the clock manually.

- 1 Press the **MENU** button and then use **▲** or **▼** button to select the **TIME** menu.
- 2 Press the **▶** button and then use **▲** or **▼** button to select **Manual Clock**.
- 3 Press the **▶** button and then use **◀** or **▶** to select either the year, date, or time option. Once selected, use the **▲** or **▼** button to set the year, date, and time option.
- 4 Press **EXIT** button to return to TV viewing or press **MENU** button to return to the previous menu.



1

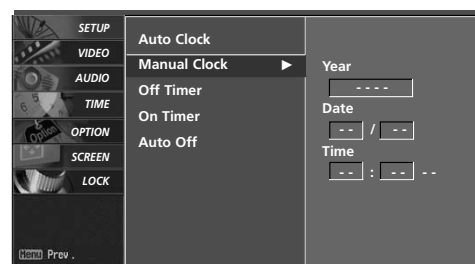

2 3

## AUTO ON/OFF TIMER SETTING

The timer function operates only if the current time has been set.

The Off-Timer function overrides the On-Timer function if they are both set to the same time.

The TV must be in standby mode for the On-Timer to work.

If you do not press any button within 2 hours after the TV turns on with the On Timer function, the TV will automatically revert to standby mode.

- 1 Press the **MENU** button and then use **▲** or **▼** button to select the **TIME** menu.
- 2 Press the **▶** button and then use **▲** or **▼** button to select **Off Timer** or **On Timer**.
- 3 Press the **▶** button and then use **▲** or **▼** button to select **On**.
  - To cancel the **On/Off timer** function, select **Off**.
- 4 Press the **▶** button and then use **▲** or **▼** button to set the hour.
- 5 Press the **▶** button and then use **▲** or **▼** button to set the minutes.
- 6 Press **EXIT** button to return to TV viewing or press **MENU** button to return to the previous menu.

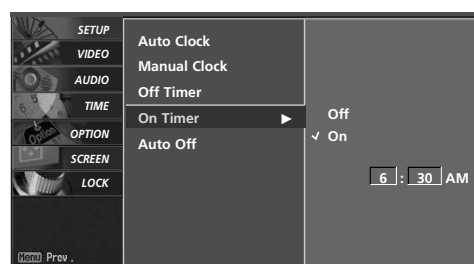

2 3 4 5

## TIME SETTING

### AUTO SHUT-OFF SETTING

If set to on and there is no input signal, the TV turns off automatically after 10 minutes.

- 1 Press the **MENU** button and then use **▲** or **▼** button to select the **TIME** menu.
- 2 Press the **▶** button and then use **▲** or **▼** button to select **Auto Off**.
- 3 Press the **▶** button and then use **▲** or **▼** button to select **On** or **Off**.
- 4 Press **EXIT** button to return to TV viewing or press **MENU** button to return to the previous menu.

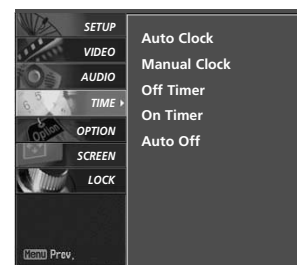

1

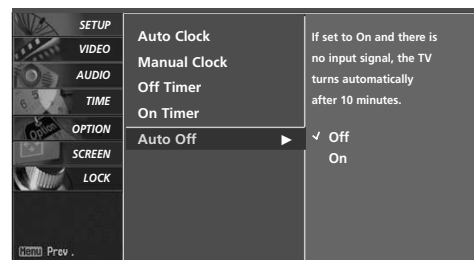

2 3



## SLEEP TIMER SETTING

The Sleep Timer turns the TV off at the preset time.

Note that this setting is cleared when the TV is turned off.

- 
- 1 Press the **TIMER** button repeatedly to select the number of minutes. First the **Off** option appears on the screen, followed by the following sleep timer options: 10, 20, 30, 60, 90, 120, 180, and 240 minutes.
  - 2 When the number of minutes you want is displayed on the screen, press the **ENTER** button. The timer begins to count down from the number of minutes selected.
  - 3 To check the remaining minutes before the TV turns off, press the **TIMER** button once.
  - 4 To cancel the Sleep Timer, press the **TIMER** button repeatedly to select **Off**.
-

# SCREEN ADJUSTMENT

## AUTO CONFIGURE (RGB [PC] MODE ONLY)

Automatically adjusts picture position and minimizes image shaking.

Although the image is still not correct, your set is functioning properly but needs further adjustment.

1 Press the **MENU** button and then use ▲ or ▼ button to select the **SCREEN** menu.

2 Press the ► button and then use ▲ or ▼ button to select **Auto config.**

3 Press the ► button to start **Auto config.**

- When **Auto config.** has finished, **OK** will be shown on screen.
- If the position of the image is still not correct, try Auto adjustment again.

4 If the picture needs to be adjusted more after Auto adjustment in RGB (PC), you can adjust the **Manual config.**

5 Press the **EXIT** button to return to TV viewing or press the **MENU** button to return to the previous menu.



1

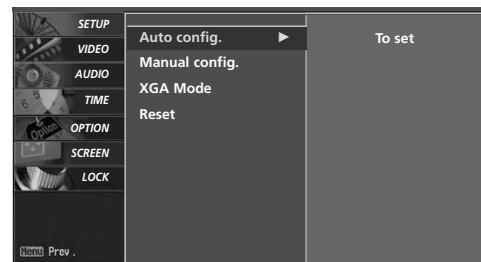

2 3

## MANUAL CONFIGURE

If the picture isn't clear after auto adjustment and especially if characters are still trembling, adjust the picture phase manually.

This function works in the following mode: RGB-PC, RGB-DTV, Component 480p/720p/1080i, HDMI 480p/720p/1080i.

The Phase, Clock functions work in the following mode: RGB-PC mode.

1 Press the **MENU** button and then use ▲ or ▼ button to select the **SCREEN** menu.

2 Press the ► button and then use ▲ or ▼ button to select **Manual config.**.

3 Press the ► button and then use ▲ or ▼ button to select **Phase**, **Clock**, **H-position** or **V-position**.

### ■ Phase

This function allows you to remove any horizontal noise and clear or sharpen the image of characters.

### ■ Clock

This function is to minimize any vertical bars or stripes visible on the screen background. And the horizontal screen size will also change.

### ■ H-position / V-position

This function is to adjust picture to left/right and up/down as you prefer.

4 Press the ◀ or ▶ button to make appropriate adjustments.

5 Press the **EXIT** button to return to TV viewing or press the **MENU** button to return to the previous menu.



1

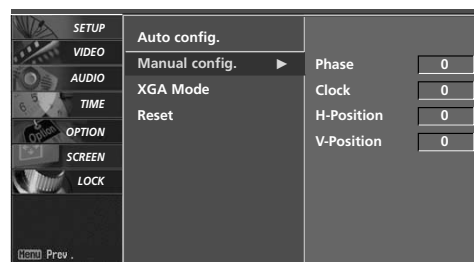

2 3 4

# SCREEN ADJUSTMENT

## SELECTING XGA MODE

To see a normal picture, match the resolution of RGB mode and selection of XGA mode.

This function works in the following mode: RGB-PC mode.

If you select the 1600x1200, 1920x1200 resolution, **uXGA mode** is displayed.

1 Press the **MENU** button and then use ▲ or ▼ button to select the **SCREEN** menu.

2 Press the ► button and then use ▲ or ▼ button to select **XGA mode**.

3 Press the ► button and then use ▲ or ▼ button to select the desired XGA resolution.

4 Press **EXIT** button to return to TV viewing or press **MENU** button to return to the previous menu.

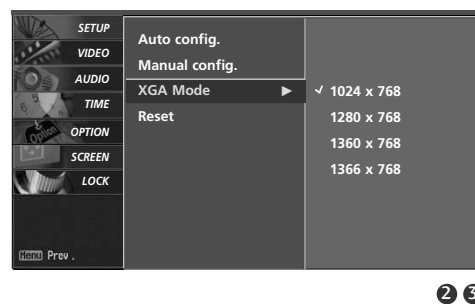
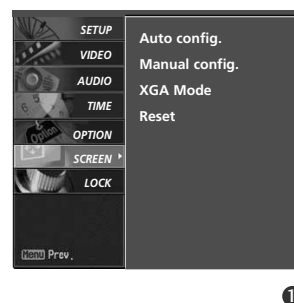

## INITIALIZING (RESET TO ORIGINAL FACTORY SETTINGS)

This function operates in current mode.  
To initialize the adjusted value.

1 Press the **MENU** button and then use ▲ or ▼ button to select the **SCREEN** menu.

2 Press the ► button and then use ▲ or ▼ button to select **Reset**.

3 Press the ► button.



1

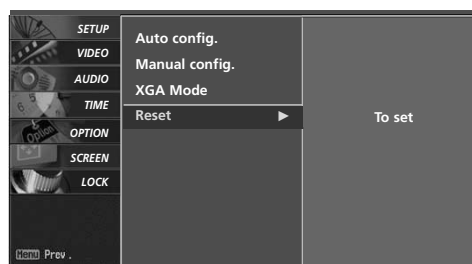

2 3

# PARENTAL CONTROL / RATINGS

Parental Control can be used to block specific channels, ratings and other viewing sources.

The Parental Control Function (V-Chip) is used to block program viewing based on the ratings sent by the broadcasting station. The default setting is to allow all programs to be viewed. Viewing can be blocked by choosing the type of the program and the categories. It is also possible to block all program viewing for a time period. To use this function, the following must be done:

1. Set ratings and categories to be blocked.
2. Specify a password
3. Enable the lock

## V-Chip rating and categories

Rating guidelines are provided by broadcasting stations. Most television programs and television movies can be blocked by TV Rating and/or Individual Categories. Movies that have been shown at the theaters or direct-to-video movies use the Movie Rating System (MPAA) only.

## Ratings for Television programs including made-for-TV movies:

- TV-G (General audience)
- TV-PG (Parental guidance suggested)
- TV-14 (Parents strongly cautioned)
- TV-MA (Mature audience only)
- TV-Y (All children)
- TV-Y7 (Children 7 years older)

## SET PASSWORD & LOCK SYSTEM

### Setting up your password

Set up blocking schemes to block specific channels, ratings, and external viewing sources.

A password is required to gain access to this menu.

- 1 Press the **MENU** button and then use the **▲** or **▼** button to select the **LOCK** menu. Then, press the **▶** button.

- Enter the password as requested.
- The TV is set up with the initial password "0-0-0-0".

## Set Password

Change the password by inputting a new password twice.

- 1 After inputting the password, use the ▲ or ▼ button to choose **Set password**.
- 2 Press the ► button and then choose any 4 digits for your new password.  
As soon as the 4 digits are entered, re-enter the same 4 digits on the **Confirm**.  
Then your changed password has been memorized.
- 3 Press **EXIT** to return to TV viewing or press **MENU** to return to the previous menu.

### ! NOTE

- ▶ If you ever forget your password, key in '7', '7', '7', '7' on the remote control.

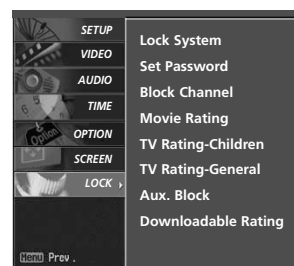

1

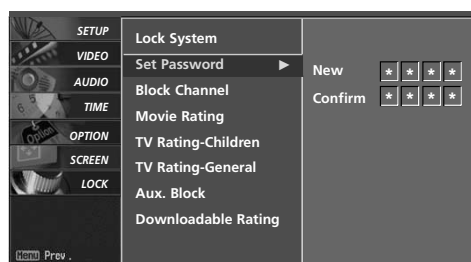

2

## Lock System

Enables or disables the blocking scheme you set up previously.

- 1 After inputting the password, use the ▲ or ▼ button to choose **Lock System**.
- 2 Press the ► button and then use the ▲ or ▼ button to select **On** or **Off**.
  - When you select **On**, the Lock System is enable.
- 3 Press **EXIT** button to return to TV viewing or press **MENU** button to return to the previous menu.

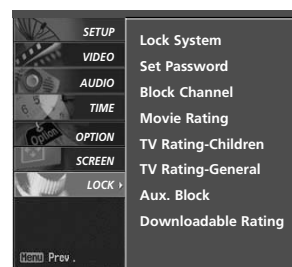

1

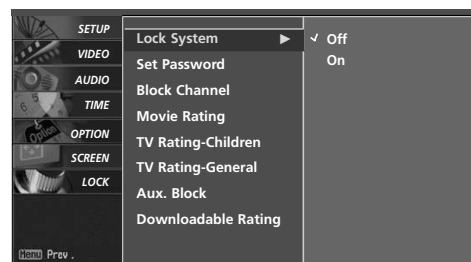

2

## PARENTAL CONTROL / RATINGS

### CHANNEL BLOCKING

Blocks any channels that you do not want to watch or that you do not want your children to watch.

- 1 After inputting the password, use the ▲ or ▼ button to choose **Block Channel**.
- 2 Press the ► button. You will now see a screen filled with channel numbers and a preview picture.
- 3 Use ▲ ▼ ◀ ▶ button to select a channel and then use the **ENTER** button to block or unblock it.
- 4 Press **EXIT** button to return to TV viewing or press **MENU** button to return to the previous menu.

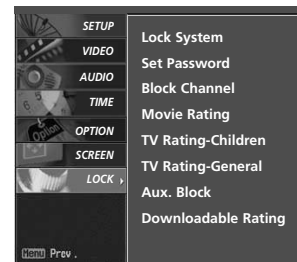

1

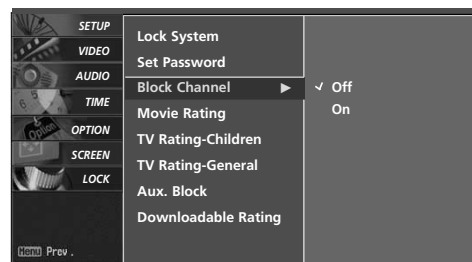

1 2

### EXTERNAL INPUT BLOCKING

Enables you to select a source to block from the external source devices you have hooked up.

- 1 After inputting the password, use the ▲ or ▼ button to choose **Aux. Block**.
- 2 Press the ► button and then use the ◀ or ▶ button to select a source.
- 3 Press the ► button and then use the ▲ or ▼ button to select **On** or **Off** on the each source.
- 4 Press **EXIT** button to return to TV viewing or press **MENU** button to return to the previous menu.

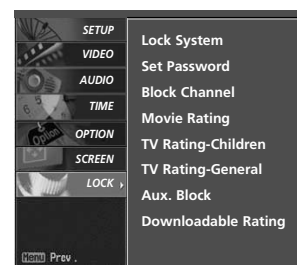

1

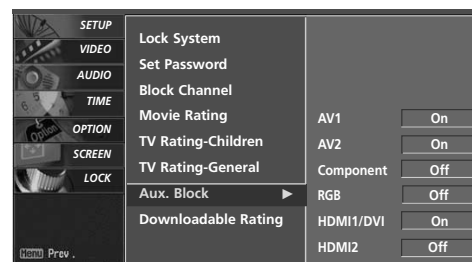

2 3



## MOVIE & TV RATING

### Movie Rating (MPAA)

Blocks movies according to the movie ratings limits specified, so children cannot view certain movies. You can set the ratings limit by blocking out all the movies with the ratings above a specified level. Keep in mind that the movie ratings limit only applies to movies shown on TV, not TV programs, such as soap operas.

- 1 After inputting the password, use the ▲ or ▼ button to choose **Movie Rating**.
- 2 Press the ► button and then use the ▲ or ▼ button to select **G, PG, PG-13, R, NC-17** or **X**.
  - G (General audiences)
  - PG (Parental guidance suggested)
  - PG-13 (Parents strongly cautioned)
  - R (Restricted)
  - NC-17 (No one 17 and under admitted)
  - X (Adult only)
  - Blocking Off (Permits all programs)

► If you set PG-13: G and PG movies will be available, PG-13, R, NC-17 and X will be blocked.

- 3 Press **EXIT** button to return to TV viewing or press **MENU** button to return to the previous menu.

### Downloadable Rating

- 1 After inputting the password, use the ▲ or ▼ button to choose **Downloadable Rating**.
- 2 Press the ► button and then use the ▲ or ▼ button to select **Dim0, Dim1, Dim2,** or **Dim3**.
- 3 Press the ► button and then use the ▲ or ▼ button to select **D1L1, D1L2,** or **D1L3**.
- 4 Press **EXIT** button to return to TV viewing or press **MENU** button to return to the previous menu.

#### NOTE

- This function may become available in the future and will be available only for digital channel signal.
- This function operates only when TV has received Region5 Rating data.

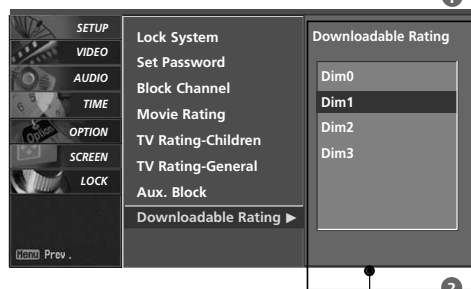
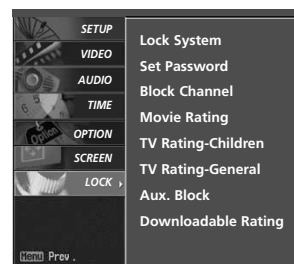
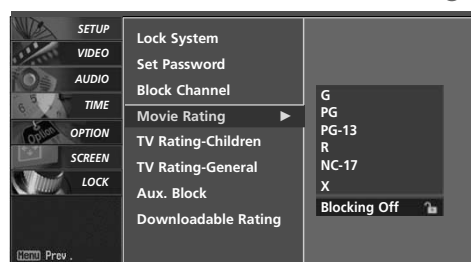
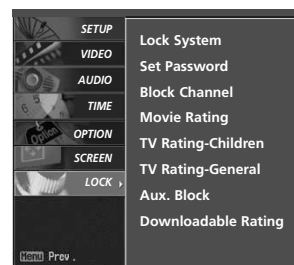

► Based on rating table, your TV's OSD (On Screen Display) may differ slightly from what is shown in this manual.

## PARENTAL CONTROL / RATINGS

### TV Rating Children

Prevents children from watching certain children's TV programs, according to the ratings limit set. The children rating does not apply to other TV programs. Unless you block certain TV programs intended for mature audiences in the TV Rating - sub menu, your children can view those programs.

- 1 After inputting the password, use the ▲ or ▼ button to choose **TV Rating-Children**.
- 2 Press the ► button and then use the ▲ or ▼ button to select **Age**, or **Fantasy Violence**.  
Press the ► button and then use the ▲ or ▼ button to select block options.
  - Age (applies to TV-Y, TV-Y7)
  - Fantasy Violence (applies to TV-Y7)
- 3 Press **EXIT** button to return to TV viewing or press **MENU** button to return to the previous menu.

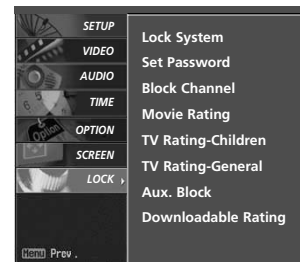

1

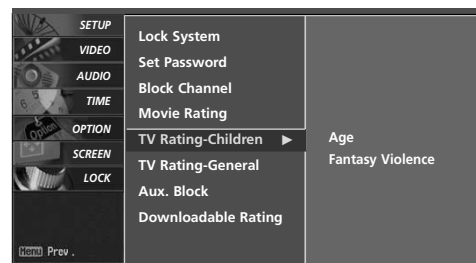

2

## TV Rating General

Based on the ratings, blocks certain TV programs that you and your family do not want to view.

- 1 After inputting the password, use the ▲ or ▼ button to choose **TV Rating-General**.
- 2 Press the ► button and then use the ▲ or ▼ button to select **Age**, **Dialogue**, **Language**, **Sex** or **Violence**. Press the ► button and then use the ▲ or ▼ button to select block options.
  - Age (applies to TV-G,TV-PG,TV-14,TV-MA)
  - Dialogue-sexual dialogue (applies to TV-PG,TV-14)
  - Language-adult language (applies to TV-PG,TV-14,TV-MA)
  - Sex-sexual situations (applies to TV-PG,TV-14,TV-MA)
  - Violence (applies to TV-PG,TV-14,TV-MA)
- 3 Press **EXIT** button to return to TV viewing or press **MENU** button to return to the previous menu.

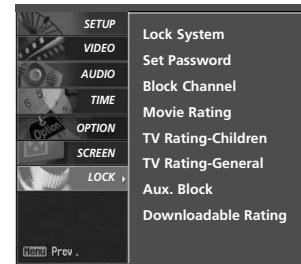

1

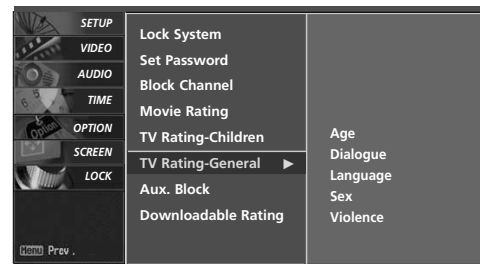

2

# APPENDIX

## TROUBLESHOOTING

The operation does not work normally.	
The remote control doesn't work	<ul style="list-style-type: none"> <li>■ Check to see if there is any object between the product and the remote control causing obstruction. Ensure you are pointing the remote control directly at the TV.</li> <li>■ Ensure that the batteries are installed with correct polarity (+ to +, - to -).</li> <li>■ Ensure that the correct remote operating mode is set: TV, VCR etc.</li> <li>■ Install new batteries.</li> </ul>
Power is suddenly turned off	<ul style="list-style-type: none"> <li>■ Is the sleep timer set?</li> <li>■ Check the power control settings. Power interrupted.</li> <li>■ No broadcast on station tuned with Auto off activated.</li> </ul>

The video function does not work.	
No picture & No sound	<ul style="list-style-type: none"> <li>■ Check whether the product is turned on.</li> <li>■ Try another channel. The problem may be with the broadcast.</li> <li>■ Is the power cord inserted into wall power outlet?</li> <li>■ Check your antenna direction and/or location.</li> <li>■ Test the wall power outlet, plug another product's power cord into the outlet where the product's power cord was plugged in.</li> </ul>
Picture appears slowly after switching on	<ul style="list-style-type: none"> <li>■ This is normal, the image is muted during the product startup process. Please contact your service center, if the picture has not appeared after five minutes.</li> </ul>
No or poor color or poor picture	<ul style="list-style-type: none"> <li>■ Adjust Color in menu option.</li> <li>■ Keep a sufficient distance between the product and the VCR.</li> <li>■ Try another channel. The problem may be with the broadcast.</li> <li>■ Are the video cables installed properly?</li> <li>■ Activate any function to restore the brightness of the picture.</li> </ul>
Horizontal/vertical bars or picture shaking	<ul style="list-style-type: none"> <li>■ Check for local interference such as an electrical appliance or power tool.</li> </ul>
Poor reception on some channels	<ul style="list-style-type: none"> <li>■ Station or cable product experiencing problems, tune to another station.</li> <li>■ Station signal is weak, reorient antenna to receive weaker station.</li> <li>■ Check for sources of possible interference.</li> </ul>
Lines or streaks in pictures	<ul style="list-style-type: none"> <li>■ Check antenna (Change the direction of the antenna).</li> </ul>

**The audio function does not work.**

Picture OK & No sound	<ul style="list-style-type: none"> <li>■ Press the VOL or VOLUME button.</li> <li>■ Sound muted? Press MUTE button.</li> <li>■ Try another channel. The problem may be with the broadcast.</li> <li>■ Are the audio cables installed properly?</li> </ul>
No output from one of the speakers	<ul style="list-style-type: none"> <li>■ Adjust Balance in menu option.</li> </ul>
Unusual sound from inside the product	<ul style="list-style-type: none"> <li>■ A change in ambient humidity or temperature may result in an unusual noise when the product is turned on or off and does not indicate a fault with the product.</li> </ul>

**There is a problem in PC mode. (Only PC mode applied)**

The signal is out of range	<ul style="list-style-type: none"> <li>■ Adjust resolution, horizontal frequency, or vertical frequency.</li> <li>■ Check the input source.</li> </ul>
Vertical bar or stripe on background & Horizontal Noise & Incorrect position	<ul style="list-style-type: none"> <li>■ Work the Auto configure or adjust clock, phase, or H/V position. (Option)</li> </ul>
Screen color is unstable or single color	<ul style="list-style-type: none"> <li>■ Check the signal cable.</li> <li>■ Reinstall the PC video card.</li> </ul>

# APPENDIX

## MAINTENANCE

Early malfunctions can be prevented. Careful and regular cleaning can extend the amount of time you can enjoy your new TV.

**Caution:** Be sure to turn the power off and unplug the power cord before you begin any cleaning.

### Cleaning the Screen

- 1 Here's a great way to keep the dust off your screen for a while. Wet a soft cloth in a mixture of lukewarm water and a little fabric softener or dish washing detergent. Wring the cloth until it's almost dry, and then use it to wipe the screen.
- 2 Make sure the excess water is off the screen, and then let it air-dry before you turn on your TV.

### Cleaning the Cabinet

- To remove dirt or dust, wipe the cabinet with a soft, dry, lint-free cloth.
- Please be sure not to use a wet cloth.

### Extended Absence

#### CAUTION

- ▶ If you expect to leave your TV dormant for a long time (such as a vacation), it's a good idea to unplug the power cord to protect against possible damage from lightning or power surges.

## PRODUCT SPECIFICATIONS

				Power Consumption (W)
<b>32LC5DC/S/B</b> (32LC5DC/S/B-UA) <b>32LC50C/S/B</b> (32LC50C/S/B-UA)	Width x Height x Depth (inches/mm)	With Stand	31.8 x 23.9 x 9.8 inches 806.6 x 607.5 x 249.0 mm	150W
		Without Stand	31.8 x 21.7 x 3.8 inches 806.6 x 552.3 x 97.2 mm	
	Weight (pounds / kg)	With Stand	33.7 pounds / 15.3kg	
		Without Stand	27.6 pounds / 12.5 kg	
<b>37LC5DC/1/B</b> (37LC5DC/1/B-UA) <b>37LC50/B</b> (37LC50/B-UA)	Width x Height x Depth (inches/mm)	With Stand	36.5 x 27.4 x 10.4 inches 926.8 x 695.8 x 264.6 mm	180W
		Without Stand	36.5 x 24.8 x 4.2 inches 926.8 x 629.8 x 107.4 mm	
	Weight (pounds / kg)	With Stand	47.2 pounds / 21.4 kg	
		Without Stand	36.8 pounds / 16.7 kg	
<b>42LC5DC</b> (42LC5DC-UA) <b>42LC50C</b> (42LC50C-UA)	Width x Height x Depth (inches/mm)	With Stand	40.7 x 29.6 x 11.6 inches 1033.1 x 750.7 x 294.2 mm	230W
		Without Stand	40.7 x 27.0 x 4.3 inches 1033.1 x 686.5 x 110.2 mm	
	Weight (pounds / kg)	With Stand	61.3 pounds / 27.8 kg	
		Without Stand	47.2 pounds / 21.4 kg	
<b>32LX5DC/S</b> (32LX5DC/S-UA) <b>32LX50C/S</b> (32LX50C/S-UA)	Width x Height x Depth (inches/mm)	With Stand	36.3 x 24.2 x 11.3 inches 922.0 x 615.0 x 288.0 mm	150W
		Without Stand	36.3 x 21.5 x 3.9 inches 922.0 x 546.0 x 98.0 mm	
	Weight (pounds / kg)	With Stand	39.0 pounds / 17.7 kg	
		Without Stand	30.4 pounds / 13.8 kg	
<b>42PX8DC</b> (42PX8DC-UA)	Width x Height x Depth (inches/mm)	With Stand	46.7 x 28.1 x 10.6 inches 1186.0 x 714.0 x 270.0 mm	330W
		Without Stand	46.7 x 25.7 x 3.9 inches 1186.0 x 654.0 x 99.0 mm	
	Weight (pounds / kg)	With Stand	72.5 pounds / 32.9 kg	
		Without Stand	55.6 pounds / 25.2 kg	
<b>42LB5DC</b> (42LB5DC-UA) <b>42LB50C</b> (42LB50C-UA)	Width x Height x Depth (inches/mm)	With Stand	40.7 x 29.6 x 11.6 inches 1033.1 x 750.7 x 294.2 mm	240W
		Without Stand	40.7 x 27.0 x 4.3 inches 1033.1 x 686.5 x 110.2 mm	
	Weight (pounds / kg)	With Stand	61.3 pounds / 27.8 kg	
		Without Stand	47.2 pounds / 21.4 kg	
Power requirement Television System Program Coverage External Antenna Impedance Operating Temperature Range Operating Humidity Range Storage Temperature Range Storage Humidity Range	AC100-240V ~ 50/60Hz NTSC-M, ATSC, 64 & 256 QAM VHF 2-13, UHF 14-69, CATV 1-135, DTV 2-69, CADTV 1-135 75 ohm 32 ~ 104°F (0 ~ 40°C) Less than 80% -4 ~ 140°F (-20 ~ 60°C) Less than 85%			

■ The specifications shown above may be changed without prior notice for quality improvement.

## APPENDIX

### PROGRAMMING THE REMOTE CONTROL

The provided universal remote control can be programmed to operate most remote-controllable devices. Note that the remote may not control all models of other brands.

#### Programming a code into a remote mode

- 1 To find out whether your remote control can operate each device without programming, turn on the device (such as a VCR) and press the corresponding mode button on the remote. After that, press the **POWER** button. If the device is turned off and it responds properly the remote control need not be programmed. If not, the remote should be programmed to operate the device. The programming procedures are explained below.
- 2 Press the **MENU** and **MUTE** button continuously at the same time for two seconds; the currently selected device button is illuminated. If you don't press any button for 20 seconds, the light on the mode button will be turned off. In that case, you have to repeat from step 2.
- 3 Enter the appropriate code from the code table on the following pages. When pressing the button, the light blinks at a time. If the device turned off, the programming is successful.
- 4 Press the **MENU** button to store the code. After blinking twice, this code is stored.
- 5 Test the remote control functions to see if the device responds properly. If not, steps 2-5.

#### Remote Control Code

##### DVD

Brand	Codes	Brand	Codes	Brand	Codes
APEX DIGITAL	022	mitsubishi	002	RCA	005 006
DENON	020 014	NAD	023	SAMSUNG	011 015
GE	005 006	ONKYO	008 017	SONY	007
HARMAN KARDON	027	PANASONIC	003 009	THOMPSON	005 006
JVC	012	PHILIPS	013	TOSHIBA	019 008
LG	001 010 016 025	PIONEER	004 026	YAMAHA	009 018
MAGNAVOX	013	PROCEED	021	ZENITH	010 016 025
MARANTZ	024	PROSCAN	005 006		



## VCR

Brand	Codes	Brand	Codes	Brand	Codes
AIWA	034	MAGNAVOX	031 033 034 041	SAMSUNG	032 040 102 104
AKAI	016 043 046 124 125 146		067 068 012 031 033 067		105 107 109 112 113 115 120 122 125
AMPRO	072	MARANTZ	069	SANSUI	022 043 048 135
ANAM	031 033 103	MARTA	101	SANYO	003 007 010 014
AUDIO DYNAMICS	012 023 039 043	MATSUI	027 030		102 134
BROKSONIC	035 037 129	MEI	031 033	SCOTT	017 037 112 129
CANON	028 031 033	MEMOREX	003 010 014 031 033 034 053 072 101 102 134 139	SEARS	003 008 009 010 013 014 017 020 031 042 073 081 101
CAPEHART	108	MGA	045 046 059	SHARP	031 054 149
CRAIG	003 040 135	MINOLTA	013 020	SHINTOM	024
CURTIS MATHES	031 033 041	MITSUBISHI	013 020 045 046 049 051 059 061 151	SONY	003 009 031 052 056 057 058 076 077 078 149
DAEWOO	005 007 010 064 065 108 110 111 112 116 117 119	MTC	034 040	SOUNDESIGN	034
DAYTRON	108	MULTITECH	024 034	STS	013
DBX	012 023 039 043	NEC	012 023 039 043 048	SYLVANIA	031 033 034 059 067
DYNATECH	034 053	NORDMENDE	043	SYMPHONIC	034
ELECTROHOME	059	OPTONICA	053 054	TANDY	010 034
EMERSON	006 017 025 027 029 031 034 035 036 037 046 101 129 131 138 153	PANASONIC	066 070 074 083 133 140 145	TATUNG	039 043
FISHER	003 008 009 010	PENTAX	013 020 031 033 063	TEAC	034 039 043
FUNAI	034	PHILCO	031 034 067	TECHNICS	031 033 070
GE	031 033 063 072 107 109 144 147	PHILIPS	031 033 034 054 067 071 101	TEKNIKA	019 031 033 034 101
GO VIDEO	132 136	PILOT	101	THOMAS	034
HARMAN KARDON	012 045	PIONEER	013 021 048	TMK	006
HITACHI	004 018 026 034 043 063 137 150	PORTLAND	108	TOSHIBA	008 013 042 047 059 082 112 131
INSTANTREPLAY	031 033	PULSAR	072	TOTEVISION	040 101
JCL	031 033	QUARTZ	011 014	UNITECH	040
JCPENNY	012 013 015 033 040 066 101	QUASAR	033 066 075 145	VECTOR RESEARCH	012
JENSEN	043	RCA	013 020 033 034 040 041 062 063 107 109 140 144 145 147	VICTOR	048
JVC	012 031 033 043 048 050 055 060 130 150 152	REALISTIC	003 008 010 014 031 033 034 040 053 054 101	VIDEO CONCEPTS	012 034 046
KENWOOD	014 034 039 043 047 048	RICO	058	VIDEOSONIC	040
LG (GOLDSTAR)	001 012 013 020 101 106 114 123	RUNCO	148	WARDS	003 013 017 024 031 033 034 040 053 054 131
LLOYD	034	SALORA	014	YAMAHA	012 034 039 043
LXI	003 009 013 014 017 034 101 106			ZENITH	034 048 056 058 072 080 101
MAGIN	040				

# APPENDIX

## SET ID

Use this function to specify a TV ID number.

- 1 Press the **MENU** button and then use ▲ or ▼ button to select the **OPTION** menu.
- 2 Press the ► button and then use ▲ or ▼ button to select **Set ID**.
- 3 Press the ► button and then use ▲ or ▼ button to adjust **Set ID** to choose the desired TV ID number. The adjustment range of Set ID is 1~99.
- 4 Press **EXIT** button to return to TV viewing or press **MENU** button to return to the previous menu.

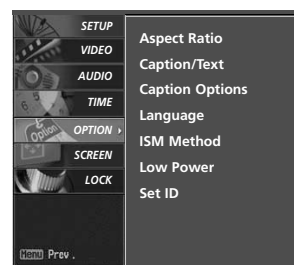

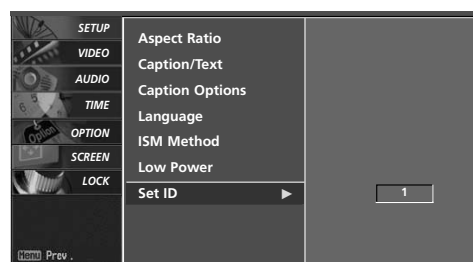

1



2 3

## IR CODES

Code (Hexa)	Function	Note	Code (Hexa)	Function	Note
0F	TV INPUT	Remote control Button	D6	TV	Discrete IR Code
0B	INPUT	Remote control Button			(TV Input Selection)
08	POWER	Remote control Button (Power On/Off)	C4	POWER ON	Discrete IR Code
98	MULTI	Remote control Button			(Only Power On)
79	RATIO	Remote control Button	C5	POWER OFF	Discrete IR Code
0E	TIMER	Remote control Button			(Only Power Off)
10-19	Number Key 0-9	Remote control Button	5A	AV1	Discrete IR Code
4C	- (Dash)	Remote control Button			(AV1 Input Selection)
1A	FLASH BACK	Remote control Button	D0	AV2	Discrete IR Code
09	MUTE	Remote control Button			(AV2 Input Selection)
02	VOL +	Remote control Button	BF	COMPONENT	Discrete IR Code
03	VOL -	Remote control Button			(Component Input Selection)
00	CH +	Remote control Button	D5	RGB-PC	Discrete IR Code
01	CH -	Remote control Button			(RGB-PC Input Selection)
39	CC	Remote control Button	CE	HDMI1/DVI	Discrete IR Code
40	▲	Remote control Button			(HDMI1/DVI Input Selection)
41	▼	Remote control Button	CC	HDMI2	Discrete IR Code
07	◀	Remote control Button			(HDMI2 Input Selection)
06	▶	Remote control Button	76	Ratio 4:3	Discrete IR Code
44	ENTER	Remote control Button			(Only 4:3 Mode)
43	MENU	Remote control Button	77	Ratio 16:9	Discrete IR Code
52	EZ SOUND	Remote control Button			(Only 16:9 Mode)
4D	EZ PIC	Remote control Button	AF	Ratio Zoom	Discrete IR Code
5B	EXIT	Remote control Button			(Only Zoom1 Mode)
0A	SAP	Remote control Button			
E1	- 	Remote control Button			
E0	 +	Remote control Button			
AA	INFO	Remote control Button			
60	PIP	Remote control Button			
72	PIP CH -	Remote control Button			
71	PIP CH +	Remote control Button			
61	PIP INPUT	Remote control Button			
63	SWAP	Remote control Button			

**LG Electronics Inc.**





# TELEVISOR LCD | TELEVISOR PLASMA MANUAL DE USUARIO

## MODELOS DE LCD TV

32LC5DC 32LC50C  
32LC5DCS 32LC50CS  
32LC5DCB 32LC50CB  
37LC5DC 32LX50C  
37LC5DCB 32LX50CS  
37LC5DC1 37LC50  
42LC5DC 37LC50CB  
32LX5DC 42LB50C  
32LX5DCS 42LC50C  
42LB5DC

## MODELOS DE PLASMA TV

42PX8DC

Por favor, lea detenidamente este manual antes de poner en funcionamiento su set.

Guárdelo para referencias futuras.

Registre el número de modelo y serie de la unidad.

Vea la etiqueta pegada en el panel posterior y presente esta información a su distribuidor cuando requiera el servicio.

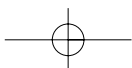
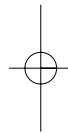
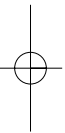
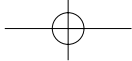

# ADVERTENCIA

## INSTRUCCIONES DE SEGURIDAD IMPORTANTES

Lea estas instrucciones.

Guarde estas instrucciones.

Tenga en cuenta todas las advertencias.

Siga todas las instrucciones.



- 1** No utilice este producto cerca del agua.

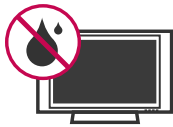

- 2** Límpielo sólo con un paño seco.



- 3** No bloquee las aberturas de ventilación. Instale siguiendo las instrucciones del fabricante.



- 4** No lo coloque cerca de fuentes de calor, como radiadores, rejillas de aire caliente, estufas u otros aparatos (incluidos los amplificadores) que emitan calor.



- 5** Proteja el cable de alimentación para que no lo pisen ni aplasten, especialmente en las clavijas, las tomas y el punto de salida del aparato



- 6** Utilice únicamente acoplamientos y accesorios especificados por el fabricante.



- 7** Utilícelo sólo con el estante fijo o con ruedas, trípode, soporte o mesa especificados por el fabricante o con el accesorio suministrado con el aparato. Si utiliza un carrito, tenga cuidado al moverlo junto con el aparato para evitar lesiones en caso de que éste se caiga.



- 8** Desenchufe este producto en caso de no utilizarlo durante un largo periodo de tiempo. Desenchufe este equipo durante tormentas con aparato eléctrico o si no piensa usarlo durante largos períodos de tiempo.

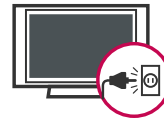

- 9** Sólo el personal calificado puede encargarse del servicio técnico. La asistencia técnica es necesaria si el aparato presenta algún daño, como por ejemplo, si el cable o la clavija de alimentación están dañados, si se derrama líquido o se introducen objetos dentro del aparato, si el aparato ha estado expuesto a la lluvia o humedad, si no opera correctamente o si se ha caído.

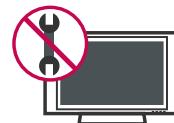

# ADVERTENCIA

**10** No toque el aparato o la antena durante una tormenta eléctrica.

**11** Cuando monte el televisor en la pared, asegúrese de no colgar el televisor en cables eléctricos y de señal de la parte trasera.

**12** No golpee el producto ni permita que le caigan objetos encima ni en la pantalla.

**13** **PRECAUCIÓN** en cuanto al cable de alimentación: Se recomienda colocar la mayoría de los aparatos en un circuito dedicado. Es decir, un circuito de salida única que alimenta sólo a ese aparato y que no tiene tomas o circuitos adicionales. Compruebe la página de especificaciones de este manual del propietario para estar seguro.

No conecte demasiados electrodomésticos a la misma toma de pared de corriente alterna ya que hacerlo podría suponer riesgo de incendio o choque eléctrico.

No sobrecargue las tomas de pared. Las tomas de pared sobrecargadas, sueltas o dañadas, los alargadores, los cables de alimentación deshilachados o el aislante agrietado de los cables podrían resultar peligrosos. Cualquiera de estas condiciones podría provocar un incendio o una descarga eléctrica. Examine periódicamente el cable de su aparato y si parece dañado o deteriorado, desenchúfelo, deje de usarlo y solicite al centro de servicio técnico autorizado que lo sustituyan por un nuevo equivalente. Proteja el cable de alimentación de daños físicos o mecánicos y evite doblarlo, aplastarlo, pellizcarlo o pisarlo con una puerta o caminar sobre él. Ponga especial atención en los enchufes, tomas de pared y el punto por donde el cable sale del aparato.

No manipule la TV con el cable de alimentación enchufado. No utilice cables de alimentación dañados o mal conectados. Asegúrese de desenchufar el cable de alimentación sujetando el enchufe. No tire del cable de alimentación para desenchufar la TV.

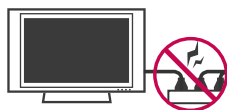

**14** **ADVERTENCIA** - A fin de reducir el riesgo de incendio o choque eléctrico, no exponga este aparato a la lluvia, humedad u otros líquidos. No toque la TV con las manos mojadas. No instale este producto cerca de objetos inflamables como gasolina o velas, ni exponga la TV al flujo directo de aparatos de aire acondicionado.



**15** No exponga este aparato a goteos o salpicaduras, ni coloque sobre él objetos que contengan líquidos, como floreros, tazas, etc. (por ejemplo en estantes sobre la unidad).



## **16** TOMA A TIERRA

Asegúrese de conectar el cable de toma a tierra para evitar posibles descargas eléctricas. (es decir, que una TV con un enchufe de tres polos, debe conectarse a una toma de pared con tres polos). Si no es posible la puesta a tierra, contacte con un electricista calificado para que instale un interruptor automático independiente.

No intente conectar la unidad a tierra mediante cables telefónicos, pararrayos o tuberías de gas.

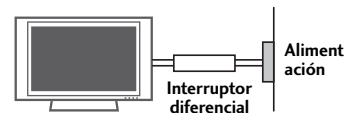

## **17** DESCONECTAR EL DISPOSITIVO DE LA RED

Este dispositivo se desconecta desenchufándolo del cable de red. El enchufe debe con tar con un acceso sin obstáculos.

**18** Mantenga el producto lejos de la luz directa del sol.



**19 Limpieza**

Antes de iniciar labores de limpieza, desenchufe el cable de alimentación y limpie cuidadosamente la unidad con un paño suave para evitar arañazos superficiales. No rocíe directamente agua vaporizada u otros líquidos sobre la TV para evitar posibles choques eléctricos. No limpie la unidad con productos químicos como alcoholes, disolventes o benceno.

**20 Transporte**

Asegúrese de que el producto esté apagado, desenchufado y que todos los cables hayan sido desconectados. Harán falta dos o más personas para transportar TVs de gran tamaño. No someta el panel frontal de la TV a presiones o esfuerzos excesivos.

**21 Ventilación**

Instale su TV en un lugar que disponga de ventilación apropiada. No la instale en espacios cerrados como, por ejemplo, una estantería. No cubra el producto con paños u otros materiales, como plásticos, mientras esté enchufada. No instale la unidad en lugares con exceso de polvo.

**22** Si percibe olor a quemado o de cualquier otro tipo, o detecta sonidos extraños procedentes de su TV, desenchufe el cable de alimentación y contacte con el servicio técnico autorizado.

**23** No presione en exceso el panel con sus manos u objetos afilados, como tornillos, lápices o bolígrafos, y evite rayarlo.

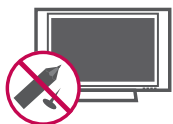

# CONTENIDO

<b>ADVERTENCIA</b> .....	1
<b>INSTRUCCIONES DE LA SEGURIDAD</b> .....	2
<b>FUNCIONES DE ESTE TV</b> .....	6

## PREPARACIÓN

Accessories .....	7
Controles del Panel Frontal .....	8
Información del panel posterior .....	11
Contraportada para Cableado .....	13
Cómo instalar el producto ensamblado en la pared evitando la caída de la unidad .....	16
Soporte del eslabon giratorio .....	16
Fijación de la TV a su lugar de ubicación .....	17
Instalación de la base .....	18
Montaje para la pared VESA .....	19
Instalación de un Pedestal de Escritorio .....	19
Conexión de la Antena o cable .....	20

## CONEXION DE EQUIPO EXTERNO

Instalación del HDSTB .....	21
Instalación del DVD .....	24
Instalación del VCR .....	26
Configuración de otra fuente de A/V .....	28
Salida de Audio Digital .....	28
Instalación de la PC .....	29

## VER LA TV / CONTROL DE CANAL

Funciones de los botones del control remoto .....	32
Encendiendo la TV .....	34
Ajuste del Canal .....	34
Ajuste del volumen .....	34
Selección y ajuste del menú pantalla .....	35
Búsqueda de canales .....	36
- Escaneo automático (EZ Búsqueda) .....	36
- Agregar/Eliminar los Canales (Búsqueda manual) .....	37
- Edición de Canal .....	38
Fuerza de la señal DTV .....	39
Signal de Canales .....	40

## CONTROL DE IMAGEN

Disfrutando de la ventana doble .....	41
Tamaño de la Imagen (Control de Relacion de aspecto) .....	43
Ajustes de la Imagen Prestablecida	
- EZ Video - Presintonizada .....	45
- Tono de control - Presintonizada .....	46
Control Manual de Imagen	
- EZ Video - Modo usuario .....	47
- Tono de control - Modo usuario .....	48
XD - Tecnología de Mejora de la Imagen .....	49
Avanzado - Modo Cinema 3:2 desplegable .....	50
Avanzado - Nivel de negros (Oscuridad) .....	51
Restablecimiento de la imagen .....	52
Modo de imagen de poca energía .....	52
Minimización de imagen fantasma .....	53

## CONTROL DE SONIDO Y IDIOMA

Nivelador Automático de Volumen (EZ SoundRite) .....	54
Ajustes de sonido preestablecidos (EZ Audio) .....	55
Ajuste de sonido - modo usuario .....	56
Ajuste de Balance .....	57
Disposición de bocinas de TV .....	58
Disfrute de la transmisión Estéreo/SAP .....	59
Idioma del audio .....	60
Selección del lenguaje en la pantalla .....	61
Subtít/Texto .....	62
- Sistemas de texto oculto de programas analógicos .....	62
- Sistemas de texto oculto de programas digitales .....	63
Opciones del texto oculto .....	64

## CONFIGURACIÓN HORARIA

Programacion del reloj .....	65
- Configuración Auto del Reloj .....	65
- Configuración Manual del Reloj .....	66
Ajustes de Encendido / Apagado Automático del temporizador .....	67
Configuración de Corte Automático .....	68
Configuración del Temporizador de apagado automático .....	69

## AJUSTE DE PANTALLA

Configuración Automática(Sólo modo RGB[PC]) .....	70
Configuración Manual .....	71
Selección del Modo XGA .....	72
Inicialización(Restablecer el valor original de fábrica) .....	73

## CONTROL PATERNO /CLASIFICACIONES

Establecer contraseña y bloqueo del sistema .....	74
Bloqueo de Canales .....	76
Bloqueo de entrada externa .....	76
Clasificaciones de películas y TV .....	77

## APÉNDICE

Lista de verificación de problemas .....	80
Mantenimiento .....	82
Especificaciones del producto .....	83
Programando el control remoto .....	84
Configuración de ID .....	86
Códigos de IR .....	87

# FUNCIONES DE ESTE TV

---

## PARA LA TV DE LCD

Si siente la TV fría al tocar, puede que haya un pequeño "flicker" cuando se ha encendido. Esto es normal, no hay nada malo con la TV.

Unos pocos defectos de puntos pueden ser visibles en la pantalla, apareciendo en un color rojo, verde o azul. Pero ellos no tienen ningún efecto equivocado para la función del monitor.

Evítese a tocar la pantalla LCD o agarrarla con su(s) dedo(s) por un periodo largo de tiempo. Si lo hace, eso puede provocar una distorción temporal en la pantalla.

## DISPOSICIÓN

### (Sólo lámpara de Hg utilizada en TV LCD)

Lámpara fluorescente usada en este producto contiene una cantidad mínima de mercurio. No lo disponga este producto con basura normal de la casa. Disposición de este producto debe ser manejado de acuerdo a la autoridad local de su provincia.

# PREPARACIÓN

## ACCESORIOS

Asegurese de que los siguientes accesorios estén incluidos con su TV. Si algún accesorio no está incluido, favor de contactar al distribuidor del producto en el lugar donde realizó la compra.

Los accesorios que se incluyen pueden ser diferentes a los de las imágenes a continuación.

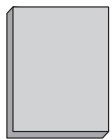

Manual de Usuario

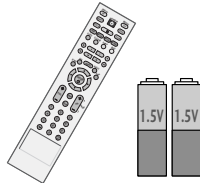

Control Remoto,  
Baterías



Cable de Alimentación

### Para modelos de Televisores LCD

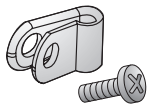

Soporte de protección y el Tornillo para Cable de Alimentación (Esta característica no se encuentra disponible para todos los modelos.) (refiérase a p.13-14)



x 2  
M4xL22  
Tornillo con la cabeza de estrella (refiérase a p.8)

#### Opciones Extras

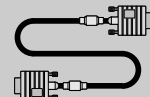

Cable D-sub de 15 terminales

Sólo modelo 32/37/42LC5DC\*, 32/37/42LC50C\*, 42LB5DC, 42LB50C



Sujetador de cables (refiérase a p.13)



Sujetacables (refiérase a p.13-14)



1-Perno de fijación del sujetacables (refiérase a p.13-14)



4-Pernos para la base ensamblada (refiérase a p.18)

Sólo modelo 32/37LC5DC\*, 32/37LC50\*

### Para modelos de Televisores Plasma



Cable redondo de 75Ω

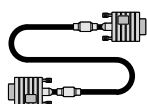

Cable D-sub de 15 terminales

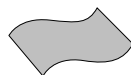

#### Paño de limpieza

Esta característica no se encuentra disponible para todos los modelos.

- Si la superficie exterior de la unidad tiene manchas o marcas de huellas, limpie suavemente utilizando únicamente paños de limpieza diseñados para tal fin.
- No limpie con demasiada fuerza para intentar quitar las manchas. Tenga cuidado, ya que si limpia con demasiada fuerza podría rayar o decolorar la superficie.

# PREPARACIÓN

## CONTROLES DEL PANEL FRONTAL

- Es probable que la imagen sea un poco diferente que su unidad de TV.

PREPARACIÓN

32/37/42LC5DC\*,32/37/42LC50C\*, 42LB5DC, 42LB50C

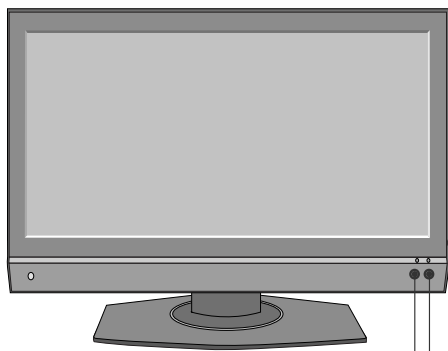

Sensor de Control Remoto

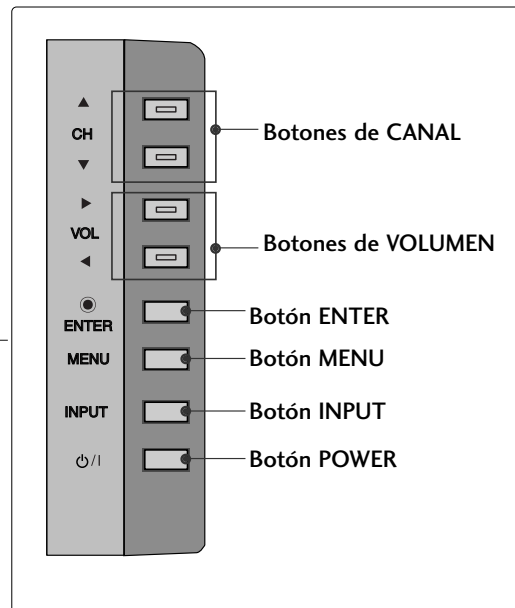

### Indicador de Encendido/Standby

Se ilumina en rojo en el modo de espera.

Se ilumina de color verde cuando el aparato está encendido.

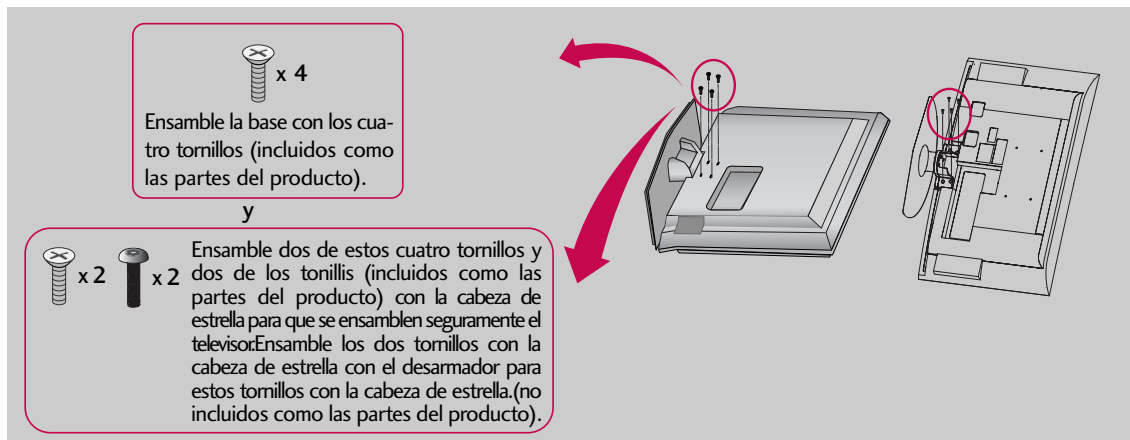

32LX5DC\*, 32LX50C\*

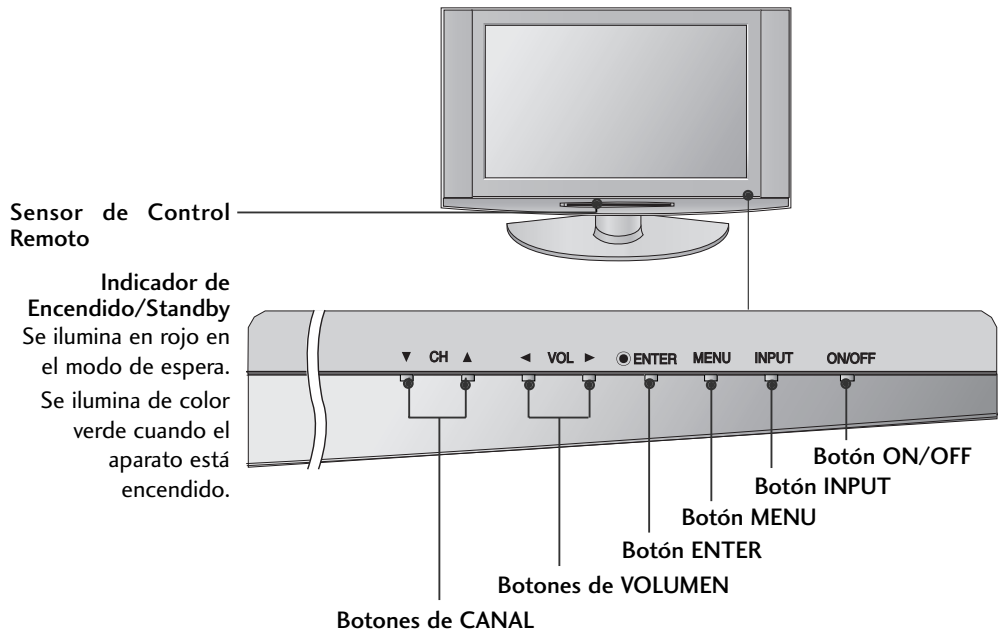

# PREPARACIÓN

42PX8DC

PREPARACIÓN

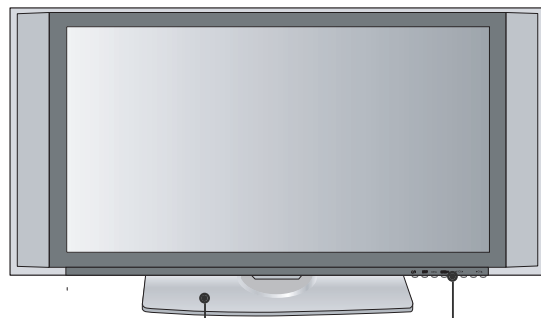

Este soporte para TV se vende por separado.



Botón POWER

Botón INPUT

Botón MENU

Botón ENTER

Botones de VOLUMEN

Botones de CANAL

Sensor de Control Remoto

Indicador de Encendido/Standby

Se ilumina en rojo en el modo de espera.

Se ilumina de color verde cuando el aparato está encendido.



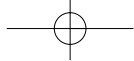

## INFORMACIÓN DEL PANEL POSTERIOR

- Es probable que la imagen sea un poco diferente que su unidad de TV.

32/37/42LC5DC\*, 32/37/42LC50C\*, 42LB5DC, 42LB50C

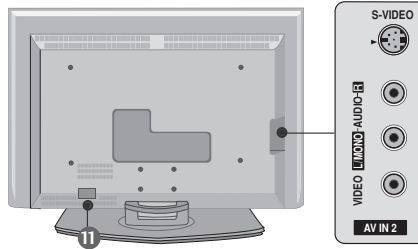

**Entrada de S-Video**  
Conecte la salida de S-Video de un dispositivo de S-VIDEO.

**Entrada de AUDIO/VIDEO**  
Conecte la salida de audio/video de un dispositivo externo a estos puertos.

PREPARACIÓN

32LX5DC\*, 32LX50C\*

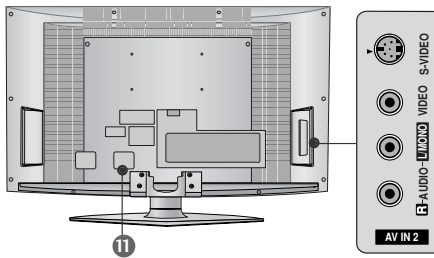

**Entrada de S-Video**  
Conecte la salida de S-Video de un dispositivo de S-VIDEO.

**Entrada de AUDIO/VIDEO**  
Conecte la salida de audio/video de un dispositivo externo a estos puertos.

42PX8DC

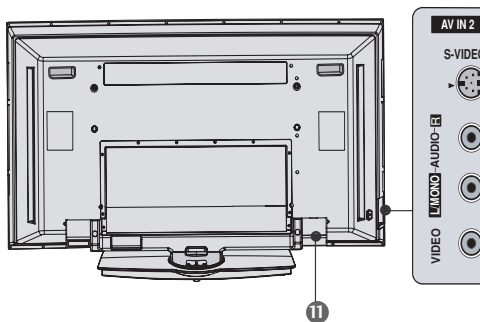

**Entrada de S-Video**  
Conecte la salida de S-Video de un dispositivo de S-VIDEO.

**Entrada de AUDIO/VIDEO**  
Conecte la salida de audio/video de un dispositivo externo a estos puertos.

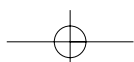

# PREPARACIÓN

- Es probable que la imagen sea un poco diferente que su unidad de TV.
- Las imágenes de esta parte se utilizan principalmente para modelos de TV LCD.

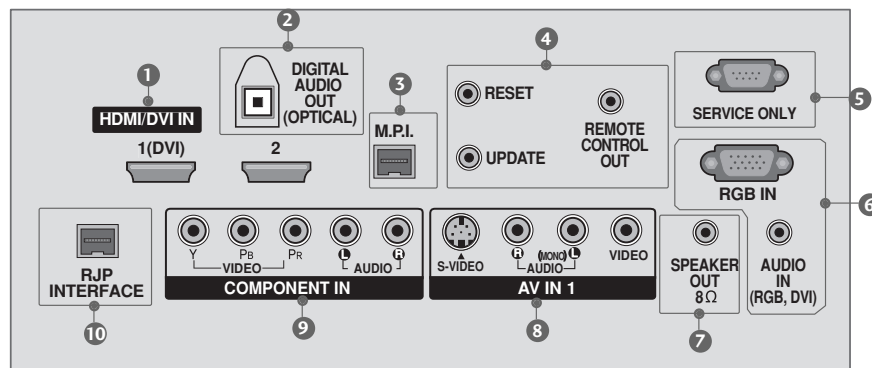
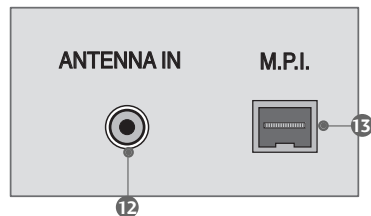

- HDMI/DVI IN, HDMI IN**  
Conecte una toma HDMI (DVI) a cualquier entrada.
- DIGITAL AUDIO OUT**  
Conecte audio digital desde diferentes equipos.  
Nota: en el modo de espera, estos puertos no funcionan.
- M.P.I.**
- RESET/UPDATE/REMOTE CONTROL OUT**
- SERVICE ONLY**
- RGB IN (PC)**  
Conecte la salida desde una PC.  
**AUDIO IN (RGB, DVI)**  
Conecte el audio desde una PC o DTV.
- SPEAKER OUT 8Ω**
- AV (Audio/Video) IN**  
Conecte la salida de audio/video de un dispositivo externo a estos puertos.  
**S-VIDEO**  
Conecte la salida de S-Video de un dispositivo de S-VIDEO.
- COMPONENT IN**  
Conecte un dispositivo de video/audio de componente a estas entradas.
- RJP INTERFACE**
- Socket del Cordón de Alimentación**  
Esta TV funciona con alimentación de corriente alterna (ca).  
Cuidado: Nunca aplique voltaje de corriente continua (cc) a esta TV.
- ANTENNA IN**  
Conecte las señales de la transmisión a este puerto.

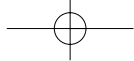

## CONTRAPORTADA PARA CABLEADO

- Es probable que la imagen sea un poco diferente que su unidad de TV.

(Esta característica no se encuentra disponible para todos los modelos.)

- 1 Conecte los cables según sea necesario.  
Para conectar un equipo adicional, consulte la sección Conexiones de equipamiento externo.  
Asegure el cable de alimentación con la **SOPORTE DE PROTECCIÓN** y el tornillo como se muestra. Esto ayudará a evitar que el cable de alimentación sea removido por accidente.

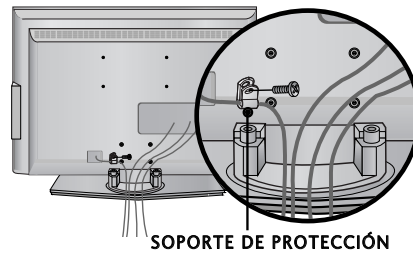

- 2 Instale el SUJETACABLES como se muestra.

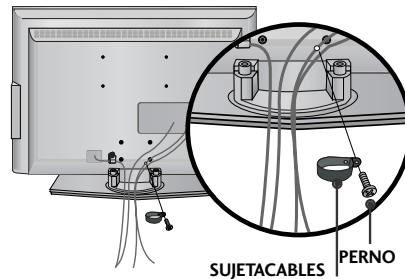

- 3 Instale el organizador de cables como la imagen.

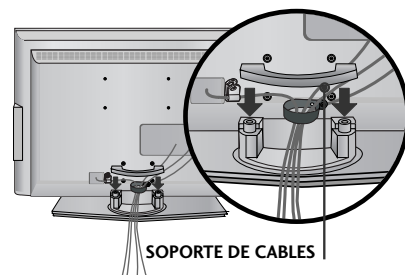

### ! NOTA

- ▶ No agarre el organizador de cables cuando mueve el producto.  
Si el producto se cae, ud. se puede herir o el producto se puede romper.

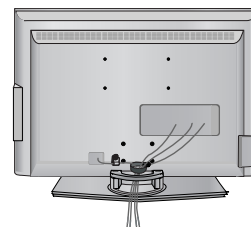

### Cómo quitar el organizador de cables

- ▶ Sostenga el **ORGANIZADOR DE CABLES** con ambas manos jale hacia arriba.

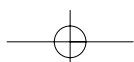
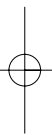
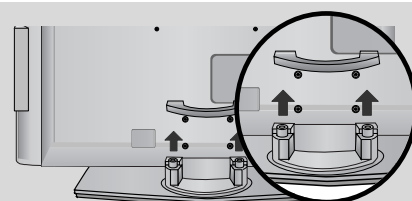

# PREPARACIÓN

## CONTRAPORTADA PARA CABLEADO

(Esta característica no se encuentra disponible para todos los modelos.)

PREPARACIÓN

- 1 Para quitar el SUJETACABLES, afloje el perno instalado en el equipo.

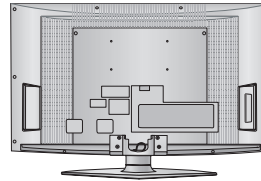

- 2 Conecte los cables según sea necesario.  
Para conectar un equipo adicional, consulte la sección Conexiones de equipamiento externo.  
Asegure el cable de alimentación con la **SOPORTE DE PROTECCIÓN** y el tornillo como se muestra. Esto ayudará a evitar que el cable de alimentación sea removido por accidente.

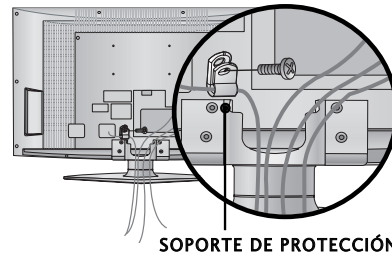

SOPORTE DE PROTECCIÓN

- 3 Instale el SUJETACABLES como se muestra.

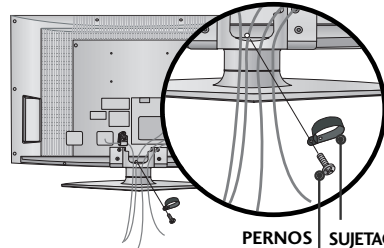

PERNOS | SUJETACABLES

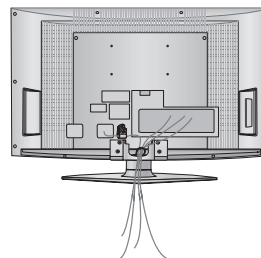

42PX8DC

PREPARACIÓN

- 1 Sujete el SOPORTE DE CABLES con ambas manos y tire de él como se muestra.

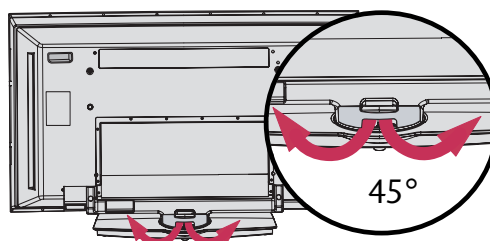

- 2 Conecte los cables según sea necesario. Para conectar un equipo adicional, consulte la sección Conexiones de equipamiento externo.

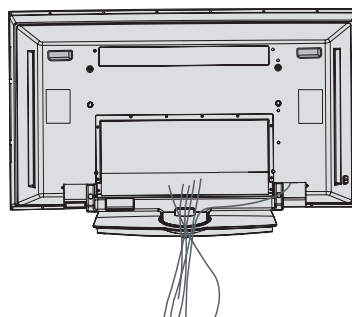

- 3 Instale el organizador de cables como la imagen.

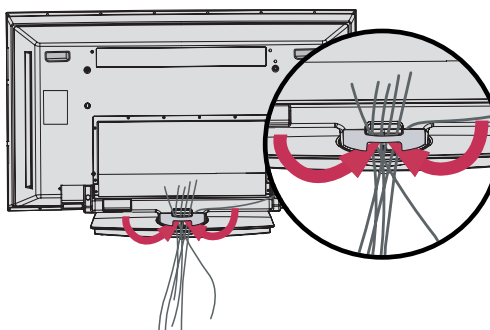

## PREPARACIÓN

### CÓMO INSTALAR EL PRODUCTO ENSAMBLADO EN LA PARED EVITANDO LA CAIDA DE LA UNIDAD

- Esta característica no se encuentra disponible para todos los modelos.

Instalelo cerca de la pared así el producto no se cae cuando esté presionado hacia atrás.

Además, recomendamos fijar la TV a la pared para que no pueda caerse hacia delante y cause lesiones o se dañe el producto.

Precaución: Favor de estar seguro de que los niños no se suban ni se cuelguen del producto.

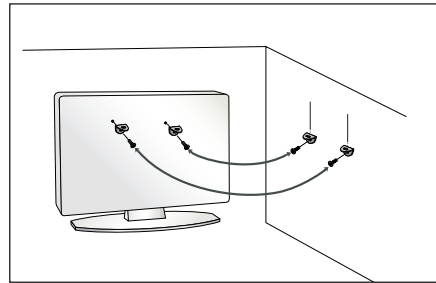
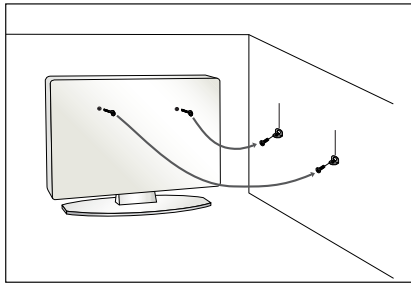

- Inserte los pernos de ojo (o el soporte de TV y los pernos) para sujetar el producto a la pared como se muestra en la imagen. \*Introduzca los pernos de anillo y apriételos de forma segura en los orificios superiores.

Asegúrese de los soportes con los pernos (no incluidos como las partes del producto, debe comprarlos separadamente) en la pared que estén ajustados firmemente. Haga coincidir con la altura del soporte montado en la pared.

Asegúrese de que los pernos de ojo o soportes están fijados firmemente.

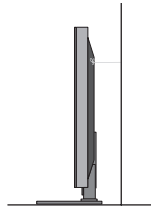

- Use un cordón fuerte (no incluido como la parte del producto, debe comprarlo separadamente) para ajustar el producto. Es más seguro usar un cordón, así se quedará horizontalmente entre la pared y el producto.

### SOPORTE DEL ESLABON GIRATORIO

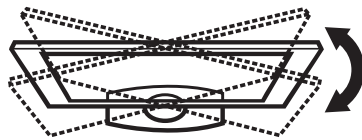

**20°** (modelo 37LC5DC1, 42LC5DC, 42LC50C, 42PX8DC, 42LB5DC, 42LB50C )

**90°** (modelo 32LX5DC/S, 32LX50C/S, 32LC5DC/S, 32LC50C/S, 37LC5DC, 37LC50)

La TV puede girarse convenientemente sobre su soporte 20° ó 90° a izquierda o derecha para lograr un ángulo de visión óptimo.

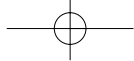

## FIJACIÓN DE LA TV A SU LUGAR DE UBICACIÓN

La TV puede fijarse al lugar de emplazamiento y así impedir su desplazamiento hacia delante o atrás, ya que podría ocasionar lesiones físicas o daños al producto.

**\* Tornillos – M5 x L (espesor del tablero + 8±10 mm)**  
ej.) espesor del tablero-15mm: Pernos – M5 x 25

32/37/42LC5DC\*, 32/37/42LC50C\*, 42LB5DC, 42LB50C

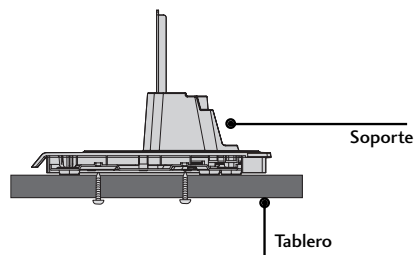
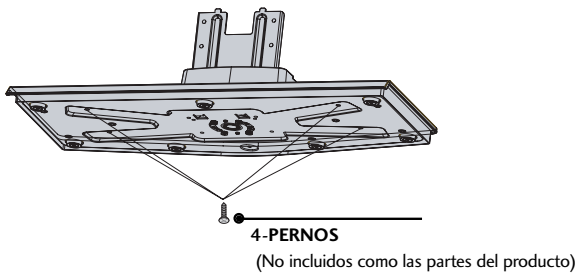

32LX5DC\*, 32LX50C\*

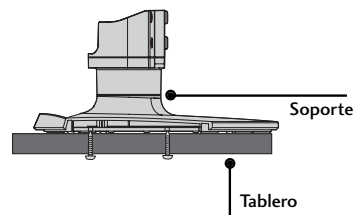
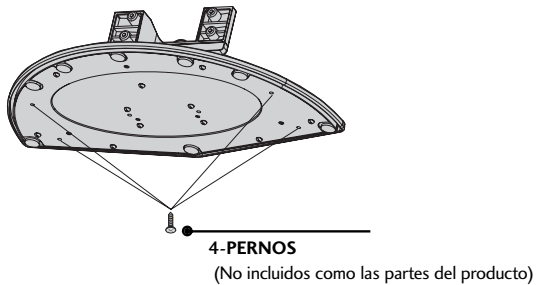

42PX8DC

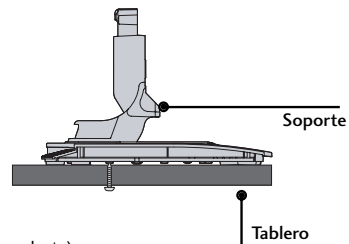
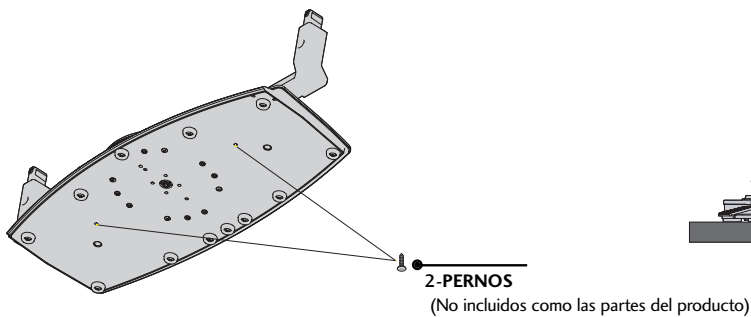

### ! ADVERTENCIA

- Este aparato debe asegurarse al suelo/pared conforme a las instrucciones de instalación. Inclinarse, agitar o sacudir la unidad podría ser causa directa de lesiones o incluso la muerte.

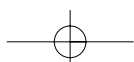

# PREPARACIÓN

## INSTALACIÓN DE LA BASE (Sólo modelo 32/37LC5DC\*, 32/37LC50\* )

- 1 Coloque cuidadosamente el producto con la pantalla abajo en una superficie acolchada que protegerá el producto y pantalla de algún daño.

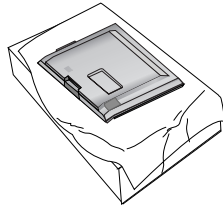

- 2 Monte el soporte del producto con el producto, como aparece en la ilustración.

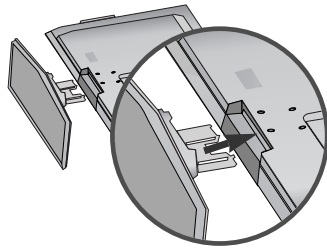

- 3 Instale firmemente los 4 pernos que se incluyen.

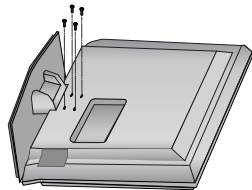



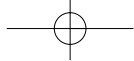

## MONTAJE PARA LA PARED VESA

Este producto acepta una almohadilla de interfaz de montaje compatible con VESA. (opcional)

En los cuatro orificios roscados se puede instalar el soporte.

- Esta característica no se encuentra disponible para todos los modelos.

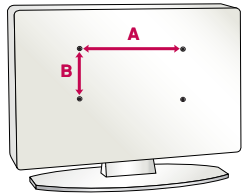

Producto	Modelos	VESA (A * B)
LCD TV	32LC5DC*, 32LC50C*, 32LX5DC*, 32LX50C*	200 * 100
	32/37/42LC5DC*, 32/37/42LC50C*, 42LB5DC, 42LB50C	600 * 400
PLASMA TV	42PX8DC	600 * 400

PREPARACIÓN

### ! NOTA

- La longitud de las tuercas depende del montaje para pared utilizado. Para obtener más información, consulte la Guía de instrucciones para montaje en pared VESA.

## INSTALACIÓN DE UN PEDESTAL DE ESCRITORIO

Para la ventilación apropiada deje un espacio de 4 pulgadas en cada lado desde la pared.

- Es probable que la imagen sea un poco diferente que su unidad de TV.
- Esta característica no se encuentra disponible para todos los modelos.

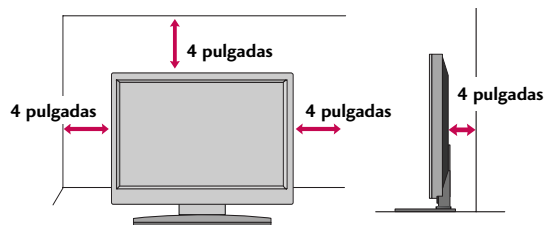

### ! CAUTION

- Ensure adequate ventilation by following the clearance recommendations.

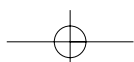

# PREPARACIÓN

## CONEXIÓN DE LA ANTENA O CABLE

### 1. Antena (analógica o digital)

Toma de entrada de pared o antena exterior sin conexiones a caja de cables. Para lograr la mejor calidad de imagen, ajuste la posición de la antena si fuera necesario.

PREPARACIÓN

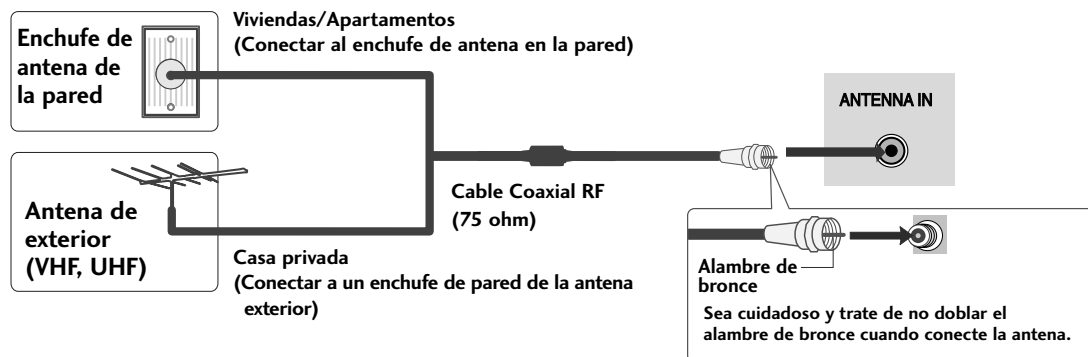

### 2. Cable

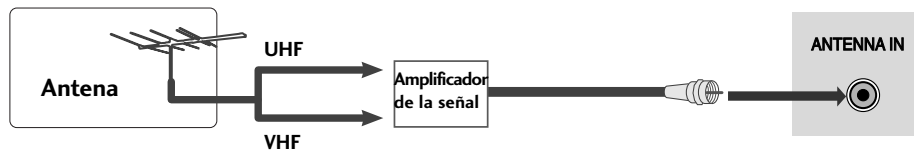
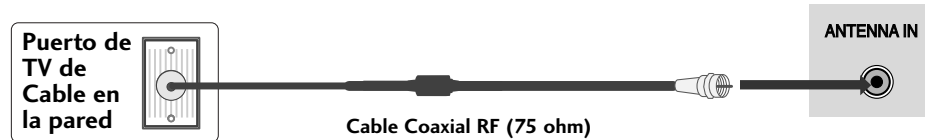

- En áreas de señal deficiente, puede obtener una mejor calidad en la imagen si instala un amplificador de señal como se muestra arriba.
- Si esta siendo utilizada una antena para dos unidades, use un divisor de señal para conectarse.
- El cable y el convertidor de antena no son proporcionados con el producto.

**! NOTA** ▶ El televisor informará cuando finalice la exploración de canales analógico y de cable.

# CONEXIONES DE EQUIPO EXTERNO

- Para evitar daños en el equipo, no enchufe ningún cable de alimentación hasta haber finalizado la conexión completa de todo el equipo.
- Esta parte de la configuración del Equipo EXTERNO utiliza principalmente imagen para modelo de televisor LCD.

## INSTALACIÓN DEL HDSTB

Este TV puede recibir señales de la transmisión digital/Cable sin una caja sintonizadora externa. Pero si ud. recibe señales digitales desde una caja sintonizadora u otro dispositivo externo digital, refiérase a las siguientes figuras.

### Cuando lo conecta con un cable de componente

#### 1. Cómo conectar

- 1 Conecte las salidas de video (Y, PB, PR) del DVD a los puertos de **COMPONENT IN VIDEO1** en la unidad. Haga coincidir los colores de los conectores (Y = Verde, PB = azul, PR = rojo).
- 2 Conecte las salidas de audio del DVD a los puertos de **COMPONENT IN AUDIO1** en la unidad.

#### 2. Cómo usar

- Encienda el decodificador digital.  
(Refiérase al manual de usuario del decodificador digital.)
- Seleccione el componente deseado como fuente de entrada utilizando el botón INPUT del mando a distancia.

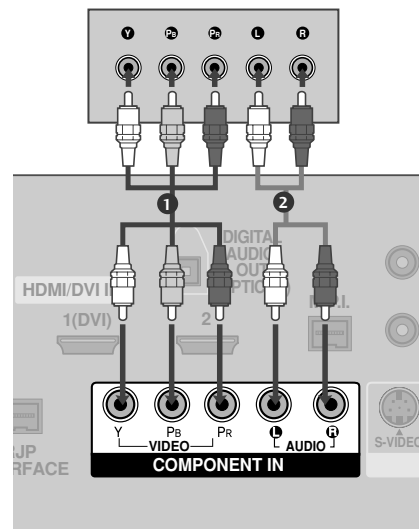

Señal	Componente	HDMI1/DVI, HDMI2
480i	Sí	No
480p	Sí	Sí
720p	Sí	Sí
1080i	Sí	Sí
1080p	Sí	Sí

Sólo modelo \* 42LB5DC, 42LB50C

# CONEXIONES DE EQUIPO EXTERNO

## Cuando lo conecte con un cable de HDMI

### 1. Cómo conectar

- 1 Conecte la salida de HDMI IN del decodificador digital al puerto de **HDMI/DVI IN 1 (DVI)** o **2** en la unidad.
- 2 No se necesita conexión de audio por separado. HDMI admite audio y video.

### 2. Cómo usar

- Encienda el decodificador digital.  
(Refiérase al manual de usuario del decodificador digital.)
- Seleccione la entrada de la fuente **HDMI1/DVI** o **HDMI2** usando el botón **INPUT** del control remoto.

#### ! NOTA

- ▶ Si el dispositivo no admite Auto HDMI, deberá configurar adecuadamente la resolución de salida.

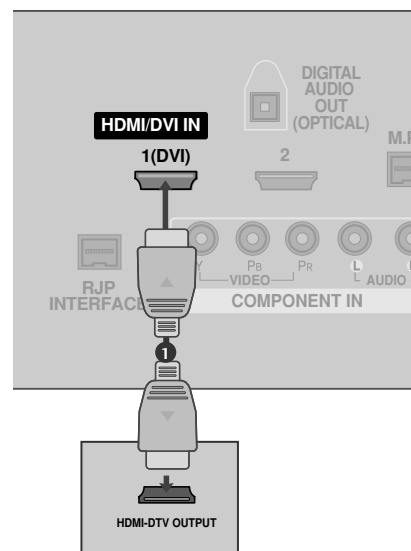

## Cuando lo conecta con un cable de HDMI al DVI

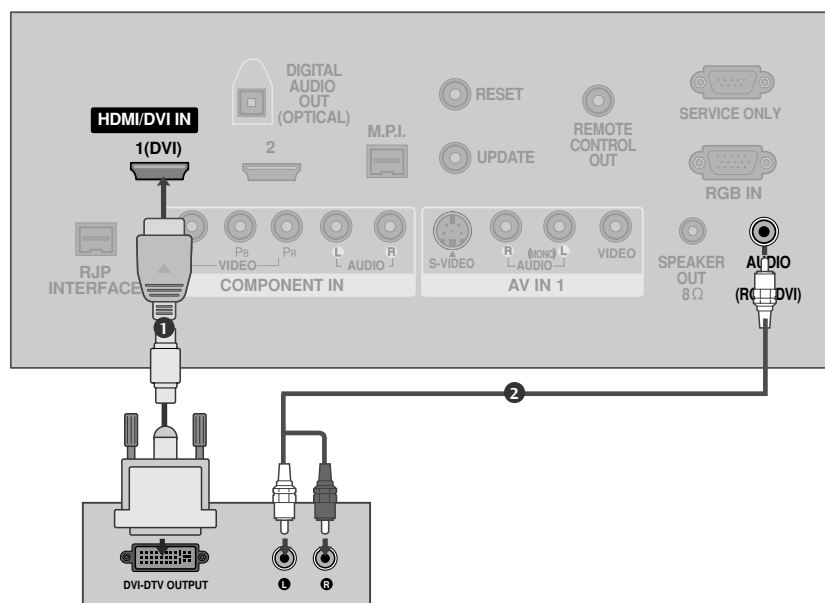

### 1. Cómo conectar

- 1 Conecte la salida de DVI del decodificador al puerto de **HDMI/DVI IN 1 (DVI)** o **2** en la unidad.
- 2 Conecte las salidas de audio del decodificador al puerto de **AUDIO IN (RGB, DVI)** en la unidad.

### 2. Cómo usar

- Apague el decodificador de señal digital. (Consulte el manual de usuario del decodificador de señal digital.)
- Seleccione la entrada de la fuente de **HDMI1/DVI** o **HDMI2** usando el botón de **INPUT** del control remoto.

# CONEXIONES DE EQUIPO EXTERNO

## INSTALACIÓN DEL DVD

### Cuando lo conecta con un cable de componente

#### 1. Cómo conectar

- 1 Conecte las salidas de video (Y, Pb, Pr) del DVD a los puertos de **COMPONENT IN VIDEO** en la unidad. Haga coincidir los colores de los conectores (Y = Verde, Pb = azul, Pr = rojo).
- 2 Conecte las salidas de audio del DVD a los puertos de **COMPONENT IN AUDIO** en la unidad.

#### 2. How to use

- Encienda el reproductor de DVD, inserte un DVD.
- Seleccione la entrada de la fuente **Componente** usando el botón **INPUT** del control remoto.
- Refiérase al manual de usuario del reproductor de DVD para seguir las instrucciones.

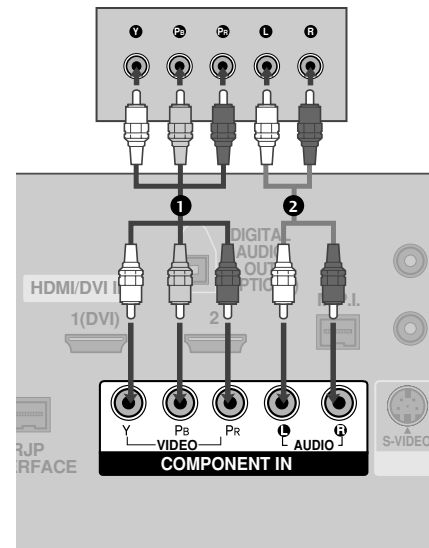

#### Puertos de la Entrada de Componente

Puede obtener una mejor calidad de imagen si conecta el reproductor de DVD a los puertos de la entrada del componente como la imagen mostrada.

Puertos de Componente en la TV	Y	Pb	Pr
Puertos de Componentes del reproductor de DVD	Y	Pb	Pr
	Y	B-Y	R-Y
	Y	Cb	Cr
	Y	Pb	Pr

## Cuando lo conecta con un cable de S-Video

### 1. Cómo conectar

- 1 Conecte la salida de S-VIDEO del DVD a la entrada de **S-VIDEO** en la unidad.
- 2 Conecte las salidas de audio del DVD a los puertos de la entrada de **AUDIO** en la unidad.

### 2. Cómo usar

- Encienda el reproductor de DVD, inserte un DVD.
- Seleccione la entrada de la fuente **AV1** usando el botón **INPUT** del control remoto.
- Si está conectado a la entrada de **AV IN2**, seleccione la entrada de la fuente **AV2**.
- Refiérase al manual de usuario del reproductor de DVD para seguir las instrucciones.

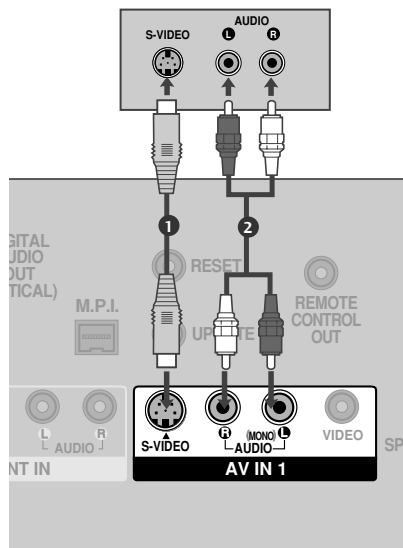

## Cuando lo conecta con un cable de HDMI

### 1. Cómo conectar

- 1 Conecte la salida de HDMI del DVD al puerto de **HDMI/DVI IN 1 (DVI)** o 2 en la unidad.
- 2 No se necesita conexión de audio por separado. La conexión HDMI admite audio y vídeo al mismo tiempo.

### 2. Cómo usar

- Seleccione la entrada de la fuente **HDMI1/DVI** o **HDMI2** usando el botón **INPUT** del control remoto.
- Refiérase al manual de usuario del reproductor de DVD para seguir las instrucciones.

#### ! NOTA

- ▶ Si el dispositivo no admite Auto HDMI, deberá configurar adecuadamente la resolución de salida.

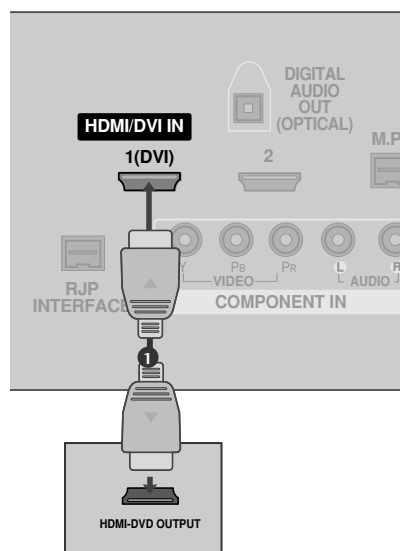

# CONEXIONES DE EQUIPO EXTERNO

## INSTALACIÓN DEL VCR

- Para evitar ruido en la imagen (interferencia), deje una distancia adecuada entre el VCR y la TV.
- Si el formato de imagen es de 4:3, las imágenes congeladas en los lados de la pantalla se pueden quedar visibles permanentemente. Este fenómeno es común para todos los fabricantes y, por lo tanto, la garantía de los fabricantes no cubre los productos que presentan este fenómeno.

### Cuando lo conecta con una antena

CONEXIONES DE EQUIPO EXTERNO

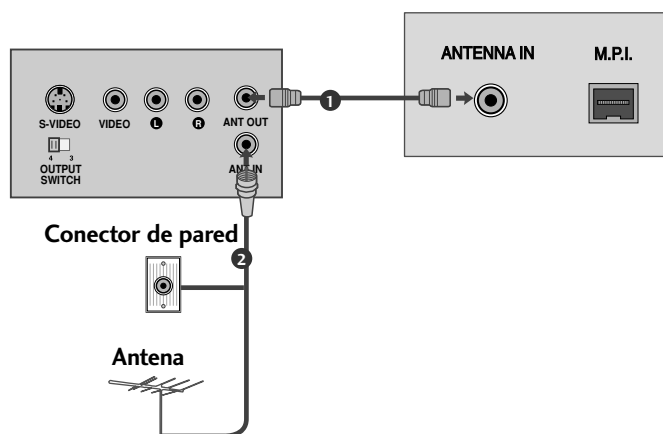

### 1. Cómo conectar

- 1 Conecte el conector de la antena exterior de RF del VCR al conector de la **Antena** del televisor.
- 2 Conecte el cable de antena al puerto de la antena RF del VCR.

### 2. Cómo usar

- Ponga el interruptor de salida del VCR en 3 ó 4 y luego sintonice el televisor en el mismo número de canal.
- Inserte una cinta de video en el VCR y presione el botón AUDIO PLAY del VCR. (Vea el manual de usuario del VCR).



## Cuando lo conecta con el cable RCA

### 1. Cómo conectar

- 1 Conecte las salidas de **AUDIO/VIDEO** entre la TV y el VCR. Coincida los colores de salidas (Video = amarillo, Audio izquierdo = blanco, y Audio derecho = rojo).

### 2. Cómo usar

- Inserte una cinta de video en el VCR y presione el botón **PLAY** del VCR. (Vea el manual de usuario del VCR).
- Seleccione la entrada de la fuente **AV1** usando el botón **INPUT** del control remoto.
- Si está conectado al **AV IN 2**, seleccione la entrada de la fuente **AV2**.

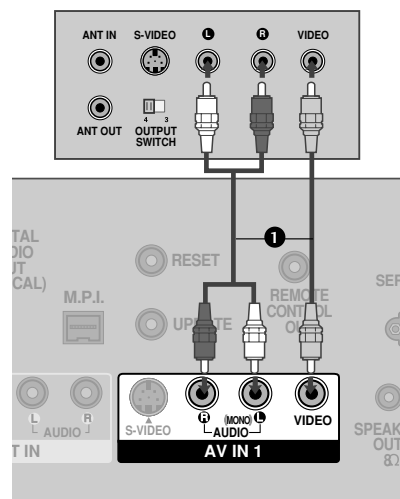

#### ! NOTA

- ▶ Si ud. tiene un VCR monofónico, conecte el cable de audio de VCR al puerto **AUDIO L/MONO** de la unidad.

## Cuando lo conecta con un cable de S-Video

### 1. Cómo conectar

- 1 Conecte la salida de S-VIDEO del VCR a la entrada de **S-VIDEO** en la unidad. La calidad de imagen mejora en comparación con la entrada compuesta normal (cable RCA).
- 2 Conecte las salidas de audio del VCR a los puertos de **AUDIO** de la unidad.

### 2. Cómo usar

- Inserte una cinta de video en el VCR y presione el botón **PLAY** del VCR. (Vea el manual de usuario del VCR.)
- Seleccione la entrada de la fuente **AV 1** usando el botón **INPUT** del control remoto.
- Si está conectado al **AV IN 2**, seleccione la entrada de la fuente **AV2**.

#### ! NOTA

- ▶ La calidad de la imagen mejora: en comparación con una entrada compuesta (cable RCA).

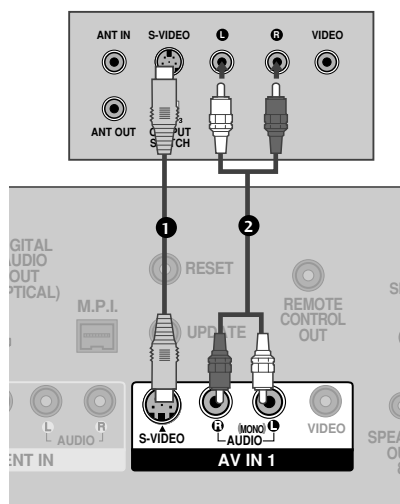

#### ! CUIDADO

- ▶ Si los dos puertos de S-VIDEO y VIDEO están conectados al S-VHS VCR simultáneamente, sólo el S-VIDEO puede ser recibido.

## CONEXIONES DE EQUIPO EXTERNO

### CONFIGURACIÓN DE OTRA FUENTE DE A/V

#### 1. Cómo conectar

- 1 Conecte los puertos de **AUDIO/VIDEO** entre la TV y un equipo externo. Coincida los colores de puertos (Video = amarillo, Audio izquierdo = blanco, y Audio derecho = rojo).

#### 2. Cómo usar

- Seleccione la salida de la fuente **AV2** usando el botón **INPUT** del control remoto.
- Si está conectado a la entrada de **AV IN1**, seleccione la entrada de la fuente **AV1**.
- Opere el equipo externo correspondiente. Refiérase a la guía de la operación de equipo externo.

Grabadora de video

Unidad de video juego

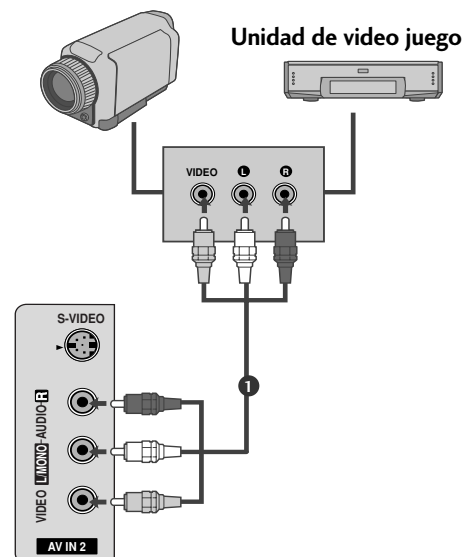

i.e) 32/37/42LC5DC\*, 32/37/42LC50C\*, 42LB5DC, 42LB50C

### DIGITAL AUDIO OUT (SALIDA DE AUDIO DIGITAL)

Envíe la señal de audio de su TV a un equipo de audio externo a través del puerto óptico Digital Audio Output (Salida de audio digital).

#### 1. Cómo conectar

- 1 Connect one end of an optical cable to the TV Digital Audio (Optical) Output port.
- 2 Connect the other end of the optical cable to the digital audio (optical) input on the audio equipment.
- 3 Ajuste la "Bocinas de TV - Apagado" en el menú AUDIO. (► p.58). Cuando se conecta a un equipo de audio externo como amplificadores o bocinas por favor apague las bocinas de TV.

#### ! NOTA

- Cuando conecte equipos de audio externos, como amplificadores o bocinas, desconecte las bocinas del televisor. (► p.58)

#### ! PRECAUCIÓN

- No mire dentro del puerto de salida óptica. Mirar el rayo láser puede dañar su vista.

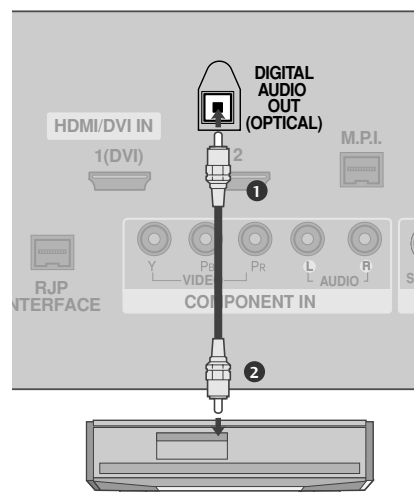

## INSTALACIÓN DE LA PC

Esta TV proporciona la capacidad de Plug and Play, significa que la PC se ajusta automáticamente por las programaciones de la TV.

### Cuando la conecte con un cable de D-sub de 15 terminales

#### 1. Cómo conectar

- 1 Conecte la salida de RGB de la PC al puerto de **RGB IN** en la unidad.
- 2 Conecte las salidas de audio de la PC al puerto de **AUDIO IN (RGB, DVI)** en la unidad.

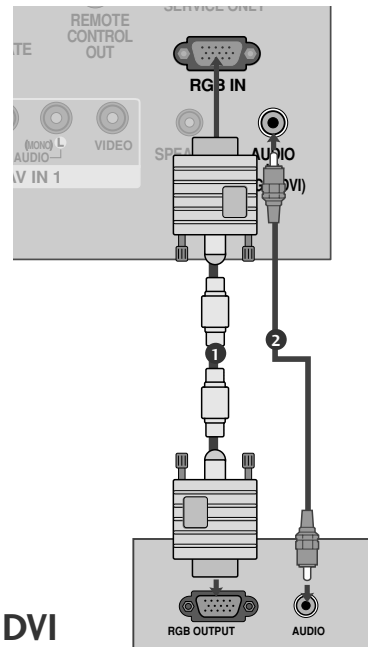

#### 2. Cómo usar

- Encienda la PC y la unidad.
- Seleccione la entrada de la fuente **RGB-PC** usando el botón **INPUT** del control remoto.

### Cuando lo conecta con un cable de HDMI al DVI

#### 1. Cómo conectar

- 1 Conecte la salida de DVI del decodificador digital al puerto de **HDMI/DVI IN 1 (DVI)** en la unidad.
- 2 Conecte las salidas de audio del decodificador al puerto de **AUDIO IN (RGB/DVI)** en la unidad.

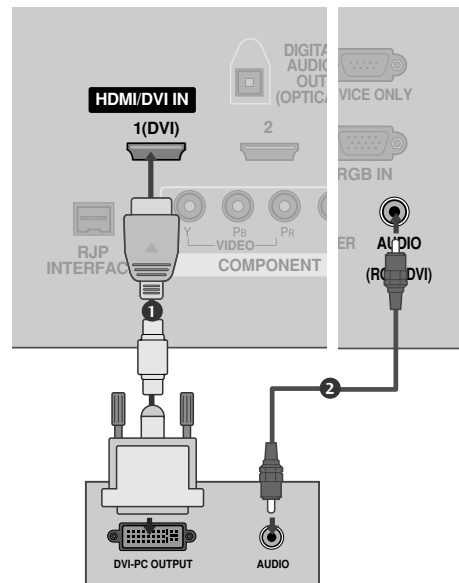

#### 2. Cómo usar

- Encienda la PC y la unidad.
- Seleccione la entrada de la fuente de **HDMI1/DVI** usando el botón de **INPUT** del control remoto.

## CONEXIONES DE EQUIPO EXTERNO

### ! NOTA

- ▶ Dependiendo de la tarjeta gráfica, el modo DOS puede no funcionar si utiliza un cable HDMI a DVI.
  - ▶ Revise la imagen del televisor. Puede que hay un ruido de acuerdo a alguna resolución, patrón vertical, contraste o brillo en el modo PC. Entonces cambie el modo PC a otra resolución, cambie la velocidad de regenerar, o ajuste el brillo y contraste en el menú hasta que la imagen esté limpia.
- Si la velocidad para regenerar de la tarjeta de video de la PC no puede ser cambiada, entonces cambie la tarjeta o consulte al fabricante de la tarjeta.
- ▶ Evite mantener una imagen fija en pantalla durante largos periodos de tiempo. La imagen fija podría grabarse permanentemente en pantalla.
  - ▶ Las formas de la entrada de sincronización para la frecuencia horizontal y vertical están separadas.

### Resolución de Desplieguea (RGB/HDMI1-PC)

Resolución	Frecuencia Horizontal(kHz)	Frecuencia Vertical(Hz)
640x350	31.469	70.08
640x480	31.469	59.94
	37.861	72.80
	37.500	75.00
800x600	35.156	56.25
	37.879	60.31
	48.077	72.18
	46.875	75.00
1024x768	48.363	60.00
	56.476	70.06
	60.023	75.02
1280x768	47.700	60.00
1360x768	47.720	59.799
1366x768	47.130	59.658

### Resolución de Desplieguea (RGB/HDMI1-DTV)

Resolución	Frecuencia Horizontal(kHz)	Frecuencia Vertical(Hz)
720x480	31.50	60.00
	31.47(HDMI1-DTV:31.469)	59.94
1280x720	44.96	59.94
	45.00	60.00
1920x1080	33.72	59.94
	33.75	60.00

### Resolución de Desplieguea (HDMI2-DTV)

Resolución	Frecuencia Horizontal(kHz)	Frecuencia Vertical(Hz)
720x480	31.500	60.00
	31.469	59.94
1280x720	44.960	59.94
	45.000	60.00
1920x1080	33.720	59.94
	33.750	60.00

### Resolución de Desplieguea (Y, Cb /Pb, Cr /Pr)

Resolución	Frecuencia Horizontal(kHz)	Frecuencia Vertical(Hz)
720x480	15.73	59.94
	15.73	60.00
	31.47	59.94
	31.50	60.00
	1280x720	44.96
45.00		60.00
1920x1080	33.72	59.94
	33.75	60.00

\* Sólo para RGB-DOS : 640x350

\* 42LB5DC, 42LB50C

**Resolución de Desplieguea (RGB/HDMI1-PC)**

Resolución	Frecuencia Horizontal(kHz)	Frecuencia Vertical(Hz)
640x350 (Sólo RGB)	31.469	70.08
640x480	31.469	59.94
	37.861	72.80
	37.500	75.00
800x600	35.156	56.25
	37.879	60.31
	48.077	72.18
	46.875	75.00
1024x768	48.363	60.00
	56.476	70.06
	60.023	75.02
1280x768	47.700	60.00
1360x768	47.720	59.799
1366x768	47.130	59.658
1280x1024 (Sólo RGB)	63.668	59.895
1400x1050 (Sólo RGB)	65.317	59.978
1600x1200	74.537	59.869
1920x1080	66.587	59.934
1920x1200	74.038	59.950

**Resolución de Desplieguea (RGB/HDMI1-DTV)**

Resolución	Frecuencia Horizontal(kHz)	Frecuencia Vertical(Hz)
720x480	31.50	60.00
	31.47 (HDMI1-DTV:31.469)	59.94
1280x720	44.96	59.94
	45.00	60.00
1920x1080	33.72	59.94
	33.75	60.00
	67.43 (HDMI1-DTV:67.5)	59.94

**Resolución de Desplieguea (HDMI2-DTV)**

Resolución	Frecuencia Horizontal(kHz)	Frecuencia Vertical(Hz)
720x480	31.500	60.00
	31.469	59.94
1280x720	44.960	59.94
	45.000	60.00
1920x1080	33.720	59.94
	33.750	60.00
	67.500	60.00

**Resolución de Desplieguea (Y, Cb/Pb, Cr/Pr)**

Resolución	Frecuencia Horizontal(kHz)	Frecuencia Vertical(Hz)
720x480	15.73	59.94
	15.73	60.00
	31.47	59.94
	31.50	60.00
1280x720	44.96	59.94
	45.00	60.00
1920x1080	33.72	59.94
	33.75	60.00
	67.50	60.00

\* Sólo para RGB-DOS : 640x350

# VER LA TV / CONTROL DE CANAL

## FUNCIONES DE LOS BOTONES DEL CONTROL REMOTO

Cuando use el control remoto dirija el del control remoto hacia el panel frontal de la TV.

<p><b>POWER</b> Enciende su TV o deja cualquier otro equipo programado encendido o apagado dependiendo del modo.</p> <p><b>TV INPUT</b> En las fuentes de entrada AV 1-2, Componente, RGB, HDMI1/DVI y HDMI2, la pantalla vuelve al último canal de TV.</p> <p><b>INPUT</b> Los modos de entrada externa rotan en una secuencia regular: TV, AV1-2, Componente, RGB, HDMI1/DVI y HDMI2 .</p>	
<p><b>MULTI</b> Selecciona: RGB, HDMI1/DVI, HDMI2 y fuentes de entrada de componentes.</p> <p>-  + Ajusta el brillo de la pantalla.</p>	
<p><b>VCR/DVD control buttons</b> Controla las grabadoras de vídeo o los reproductores de DVD.</p>	
<p><b>THUMBSTICK (Up/Down/Left/Right/ENTER)</b> Navega a través de los menús de Pantalla y ajusta el sistema de tu preferencia.</p>	
<p><b>VOLUME UP/DOWN</b> Aumenta/disminuye el nivel de sonido.</p>	
<p><b>TIMER</b> Programa el temporizador para dormir. ► <b>p.69</b></p>	
<p><b>MUTE</b> Enciende y apaga el sonido. ► <b>p.34</b></p>	
<p><b>CHANNEL UP/DOWN</b> Selecciona los canales disponibles encontrados durante la escaneada manual.</p>	
<p><b>PAGE UP/DOWN</b> Cambia de un conjunto completo de información en pantalla a la siguiente página.</p>	
<p><b>Botones NUMÉRICOS</b> — (GUIÓN) Entra al número de canales multiples de programa como 2-1, 2-2, etc.</p>	
<p><b>FLASH BACK</b> Sintoniza el último canal visto.</p>	

**MODE** Seleccione el modo operativo de la unidad: TV, DVD, VCR

**PIP** Alterna activando o desactivando los modos de ventana doble de imagen secundaria. ► **p.41**

**PIP CH +/-** Cambia el canal PIP. ► **p.42**

**PIP INPUT** Selecciona la fuente de entrada conectada para la imagen secundaria. ► **p.41**

**EZ PIC** Selecciona la imagen predeterminada de fábrica en función de las condiciones de observación. ► **p.45**

**EZ SOUND** Para seleccionar el sonido apropiado de acuerdo al programa.► **p.55**

**SWAP** Intercambia imágenes principales/secundarias. ► **p.42**

**INFO** Muestra información en la parte superior de la pantalla.

**EXIT** Borra todos los desplegados en la pantalla y vuelve a la TV donde estaba viendo desde cualquier menú.

**CC** Seleccione un subtítulo. ► **p.62** (\*En el modo DTV/CADTV ► **p.63**)

**MENU** Selecciona un menú.

**RATIO** Selecciona el tamaño de imagen deseado. ► **p.43-44**

- SAP**
- Analog mode: Selecciona el sonido MTS (Mono, Stereo, y SAP) ► **p.59**
  - DTV mode: lenguaje de audio.

## Colocando las Baterías

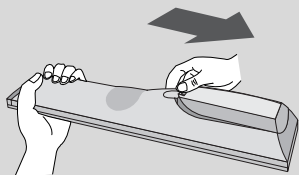

- Abra la tapa del compartimiento de las baterías en la parte posterior e instale las baterías con la polaridad correcta.(+con +,-con -)
- Instale dos baterías de 1.5 V tipo AA. No mezcle las baterías nuevas con las usadas.
- Cierre la tapa.

## VER LA TV / CONTROL DE CANAL

### ENCENDIENDO LA TV

- 1 Primero conecte el cordón de alimentación correctamente. En este momento, la TV se cambia al modo de espera.
  - En el modo de espera para encender la TV, presione los botones  $\phi/I$  (o **ON/OFF**) de la TV o presione los botones **POWER** del control remoto, si se encenderá la TV.
- 2 Seleccione la fuente de visualización utilizando el botón **TV INPUT**, **INPUT** del control remoto.
  - Esta TV está programada para recordar el último modo en que se ajustó, incluso si la apaga.
- 3 Cuando quiera apagar la TV, pulse el botón **POWER** del control remoto. La TV regresará al modo de espera.

#### ! NOTA

- ▶ Si usted va a estar ausente en vacaciones, desconecte el TV del tomacorriente.

### AJUSTE DEL CANAL

- 1 Presione el botón **CH + -** o de **NÚMERO** para seleccionar un número del canal.

### AJUSTE DEL VOLUMEN

Ajuste el volumen según su preferencia personal.

- 1 Presione el botón **VOL + o -** para ajustar el volumen.
- 2 Si ud. quiere apagar el sonido, presione el botón **MUTE**.
- 3 Ud. puede cancelar esta función presionando el botón **MUTE** o **VOL + o - button**.



# SELECCIÓN Y AJUSTE DEL MENÚ PANTALLA

El OSD (On Screen Display, Despliegue En la Pantalla) de su TV puede ser un poco diferente que este manual.

- 1 Presione el botón **MENU** y enseguida presione los botones ▲ o ▼ para desplegar cada menú.
- 2 Presione el botón ► y enseguida presione los botones ▲ ▼ ◀ ▶ para seleccionar un ítem del menú.

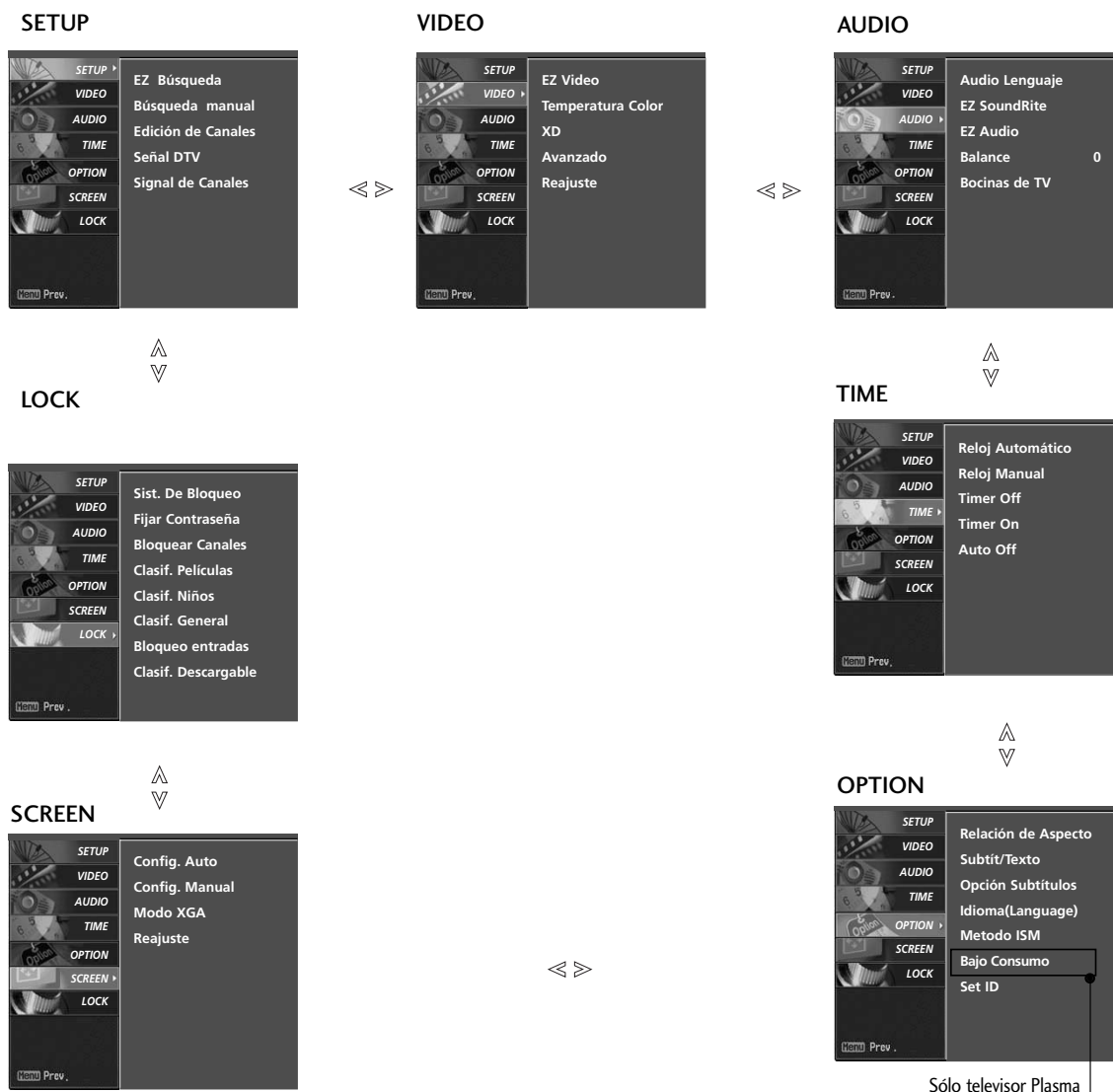

Sólo televisor Plasma

VER LA TV / CONTROL DE CANAL

## VER LA TV / CONTROL DE CANAL

### BÚSQUEDA DE CANALES

#### Escaneo automático (EZ Búsqueda)

Busca automáticamente todos los canales disponibles por las entradas de antena o Cable y los guarda en la memoria de la lista de canales.

Corra EZ Búsqueda otra vez después de cualquier cambio de conexión de antena/Cable.

Se requiere una contraseña para acceder al menú Sintonización automática si el sistema de bloqueo está encendido.

**1** Presione el botón **MENU** y luego presione el botón **▲** o **▼** para seleccionar el menú **SETUP**.

**2** Presione el botón **▶** y luego presione el botón **▲** o **▼** para seleccionar **EZ Búsqueda**.

**3** Presione el botón **ENTER** para empezar la búsqueda de canales. Deje **EZ Búsqueda** completar el ciclo de búsqueda por **ANTENNA** y **CABLE**.



**1**



**2**

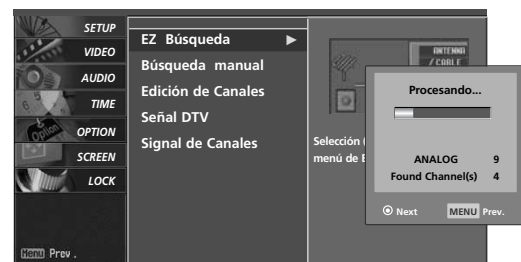

**3**

## Agregar/Eliminar los Canales (Búsqueda manual)

Se requiere una contraseña para acceder al menú Búsqueda manual si el sistema de bloqueo está encendido.

- 1 Presione el botón **MENU** y luego presione el botón **▲** o **▼** para seleccionar el menú **SETUP**.
- 2 Presione el botón **►** y luego presione el botón **▲** o **▼** para seleccionar **Búsqueda manual**.
- 3 Presione el botón **►** y luego presione el botón **▲** o **▼** para seleccionar **Analog(TV, CATV), Digital(DTV, CADTV)**.
- 4 Presione el botón **►** y luego presione el botón **▲** o **▼** para seleccionar el número de canal que ud. quiere agregar o eliminar.
- 5 Presione el botón **ENTER** para agregar o eliminar números de canal.
- 6 Presione el botón **EXIT** para regresar a la TV donde estaba viendo o presione el botón **MENU** para regresar al menú previo.



1

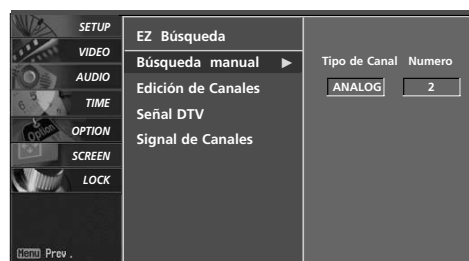

2

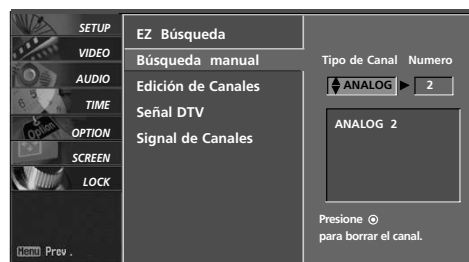

3 4 5

# VER LA TV / CONTROL DE CANAL

## Edición de Canales

La lista de cliente puede ser creada moviendo cada canal encendido o apagado con el botón **ENTER**. Los canales en la lista de cliente se aparecen en el color negro, y los canales eliminados en la lista de cliente se aparecen en el color gris. Una vez que un canal está resaltado ud. lo puede agregar o eliminar refiriéndose a la ventana pequeña en la esquina izquierda superior de la pantalla.

VER LA TV / CONTROL DE CANAL

- 1 Presione el botón **MENU** y luego presione el botón **▲** o **▼** para seleccionar el menú **SETUP**.
- 2 Presione el botón **▶** y luego presione el botón **▲** o **▼** para seleccionar **Edición de Canales**.
- 3 Presione el botón **▶** y luego presione el botón **▲** o **▼** para seleccionar **ANALOG** y **DIGITAL**.
- 4 Presione el botón **▶** y luego presione el botón **▲** o **▼** para seleccionar un canal y luego utilice el botón **ENTER** para agregar o eliminarlo.
- 5 Presione el botón **EXIT** para regresar a la TV donde estaba viendo o presione el botón **MENU** para regresar al menú previo.



1

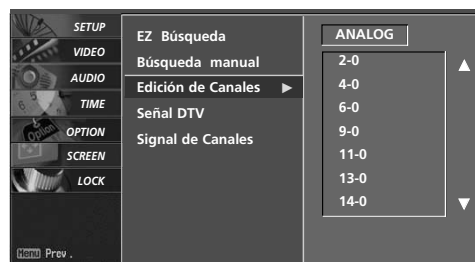

2

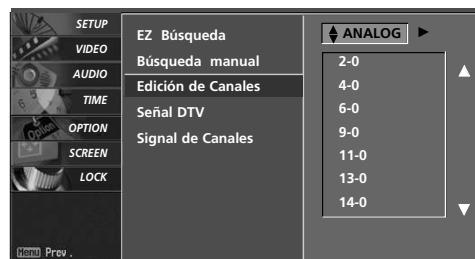

3 4

## FUERZA DE LA SEÑAL DTV

Muestra que tan fuerte está su señal DTV y si necesita ajustar la entrada digital de su antena o Cable. Cuanto más alta sea la fuerza de la señal, menos probable será que haya una degradación de la imagen. Señales DTV: Sólo cuando la señal de entrada es DTV o CADTV, esta función está disponible.

- 1 Presione el botón **MENU** y luego presione el botón **▲** o **▼** para seleccionar el menú **SETUP**.
- 2 Presione el botón **▶** y luego presione el botón **▲** o **▼** para seleccionar **Señal DTV**.
- 3 Vea el monitor de fuerza de señal de pantalla para verificar la calidad de señal que está recibiendo.
- 4 Presione el botón **EXIT** para regresar a la TV donde estaba viendo o presione el botón **MENU** para regresar al menú previo.

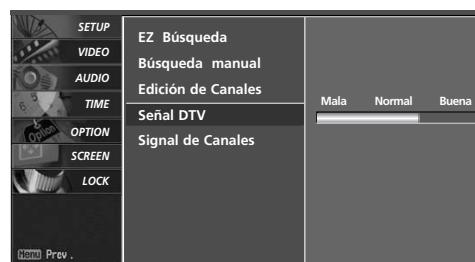

## VER LA TV / CONTROL DE CANAL

### SIGNAL DE CANALES

Seleccione etiquetas preestablecidas para sus canales. Si una etiqueta de canal está proporcionada mediante señal desde la emisora, la TV muestra un nombre corto para este, aunque usted no haya preestablecido etiqueta alguna para dicho canal.

- 1 Presione el botón **MENU** y luego presione el botón ▲ o ▼ para seleccionar el menú **SETUP**.
- 2 Presione el botón ► y luego presione el botón ▲ o ▼ para seleccionar **Signal de Canales**.
- 3 Presione el botón ► y, a continuación, utilice los botones ▲ o ▼ para seleccionar un canal para etiquetar.
- 4 Presione el botón ► y, a continuación, utilice los botones ▲ o ▼ para seleccionar la etiqueta apropiada para dicho canal.
- 5 Presione el botón **EXIT** para regresar a la TV donde estaba viendo o presione el botón **MENU** para regresar al menú previo.



1

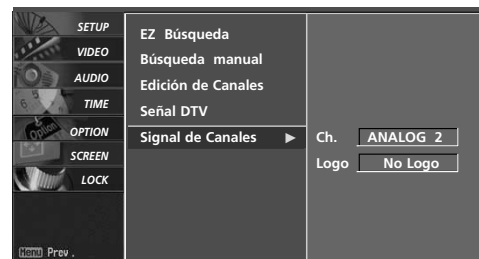

2 3

# CONTROL DE IMAGEN

## DISFRUTANDO DE LA VENTANA DOBLE

El modo de ventana doble divide la pantalla en dos partes, permitiendo que se muestren dos fuentes de imagen en la TV al mismo tiempo. Cada fuente es emitida a media pantalla.

### Disfrutando de la ventana doble

Presione el botón PIP para acceder a la imagen secundaria.



### Selección de una fuente de señal de entrada para el modo de ventana doble

Utilice el botón PIP INPUT para seleccionar la fuente de entrada para la imagen secundaria. Con cada presión del botón PIP INPUT cambiará la fuente PIP.

Utilice el botón PIP INPUT para seleccionar la fuente de entrada para la imagen secundaria. Con cada presión del botón PIP INPUT cambiará la fuente PIP.

Fuente de imagen principal	Fuentes de imagen secundaria disponibles
TV	AV1, AV2
AV1	TV, AV2
AV2	TV, AV1
RGB, vídeo por componentes, HDMI1 /DVI, HDMI2	TV, AV1, y AV2

# CONTROL DE IMAGEN

## Selección de un canal de TV mediante PIP

---

- 1 Utilice el botón PIP CH +/- para seleccionar un canal como imagen secundaria.  
El número del canal seleccionado se muestra justo debajo de la fuente de entrada de la imagen principal.
- 

## Intercambiando entre PIP/Ventana doble

---

- 1 Presione repetidamente el botón SWAP para cambiar entre la imagen principal y secundaria.
    - No es posible utilizar como fuentes de entrada principal las de vídeo por componentes, RGB, HDMI1/DVI, HDMI2 para intercambiar entre la imagen principal y la secundaria.
-



## TAMAÑO DE LA IMAGEN (CONTROL DE RELACION DE ASPECTO)

Esta función permite escoger el modo de visualización de una imagen analógica con una relación de aspecto 4:3 en su TV. Al recibir una imagen analógica con una relación de aspecto 4:3 en su 16:9 TV, será necesario especificar cómo se visualizará la imagen.

- La fuente de entrada RGB-PC/DVI-PC utilizan una proporción de aspecto de 4:3 ó 16:9.

- 1 Presione el botón **RATIO** repetidamente para seleccionar el tamaño de la imagen deseado.  
También ud. puede hacer la **Relación de Aspecto** con el menú **IMAGEN**.

### Por Programa

Selecciona la proporción de imagen adecuada para que se corresponda con la imagen fuente.

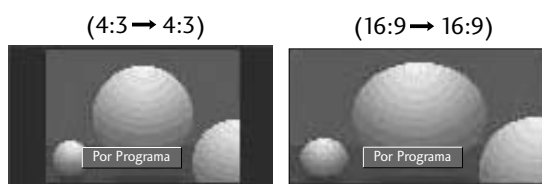

### 4:3

La selección siguiente le dejará ver una imagen con la proporción original de aspecto 4:3.

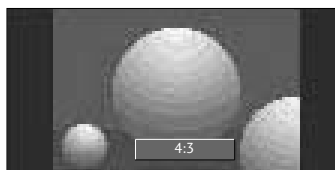

### 16:9

Seleccione cuando desea ajustar la imagen horizontalmente, en una proporción lineal para llenar la pantalla completa.

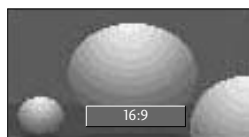

# CONTROL DE IMAGEN

## Horizontal

Seleccione Horizontal cuando ud. quiere ajustar la imagen en la proporción no-lineal, que es más largo en los dos lados para crear una vista espectacular.



## Zoom 1

Seleccione cuando desea ver la imagen sin ninguna alteración. Sin embargo, las porciones superior e inferior de la imagen serán cortadas.

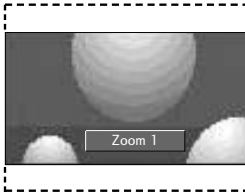

## Zoom 2

Seleccione Zoom 2 cuando desee modificar la imagen, ya sea para ampliarla horizontalmente o reducirla verticalmente. La imagen está a mitad de camino entre la modificación y la cobertura de la imagen.

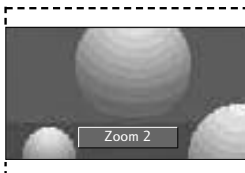

## AJUSTES DE LA IMAGEN PRESTABLECIDA

### EZ Video - Presintonizada

La EZ video ajusta la TV para obtener el mejor aspecto de la imagen. Seleccione el valor preestablecido en el menú de EZ video basado en la categoría del programa.

**Luz del Día**, **Normal**, **Nocturno** son preestablecidos en fábrica para lograr la mejor calidad de imagen, y no son ajustables.

Sólo en los modos **Usuario 1**, y **Usuario 2** el usuario podrá ajustar directamente el contraste, brillo, color, nitidez, tinte y Control de luz de fondo.

- 1 Presione el botón **EZ PIC** para seleccionar la condición de imagen deseada:

**Luz del Día**, **Normal**, **Nocturno**, **Usuario 1**, and **Usuario 2** (su propia configuración).

- 2 Presione el botón **EXIT** para regresar a la TV donde estaba viendo.

- Usted también puede ajustar EZ Video desde el menú **VIDEO**.

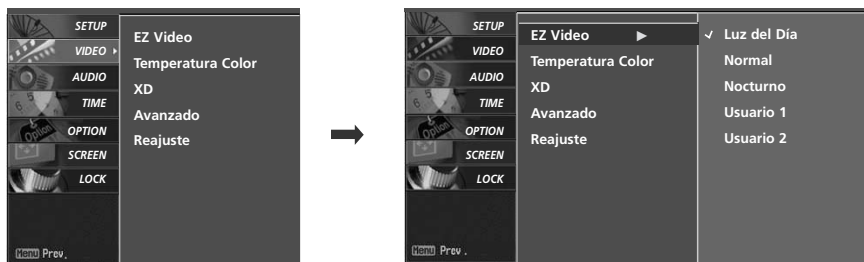

# CONTROL DE IMAGEN

## Tono de color - Presintonizada

Elija uno de los tres ajustes automáticos de color. Seleccione warm (caliente) para realzar los colores más cálidos, como el rojo, o seleccione cool (frío) para ver menos colores intensos y más tonos azules.

Al seleccionar las opciones de EZ Video (Usuario 1 y Usuario 2), puede elegir Temperatura Color.

- 1 Presione el botón **MENU** y luego presione el botón ▲ o ▼ para seleccionar el menú **VIDEO**.
- 2 Presione el botón ► y luego presione el botón ▲ o ▼ para seleccionar **Temperatura Color**.
- 3 Presione el botón ► y luego presione el botón ▲ o ▼ para seleccionar **Fría, Normal, Cálida** o **Usuario**.
- 4 Presione el botón **EXIT** para regresar a ver TV o presione el botón **MENU** para regresar al menú previo.

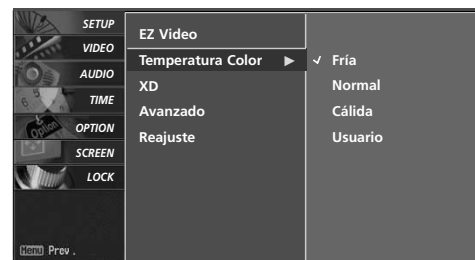

## CONTROL MANUAL DE IMAGEN

### EZ Video – Modo usuario

Ajuste la apariencia de la imagen según sus preferencias y situaciones de visualización.

Al seleccionar las opciones de EZ Video (Usuario 1 y Usuario 2), puede elegir Temperatura Color.

**1** Presione el botón **MENU** y luego presione el botón **▲** o **▼** para seleccionar el menú **VIDEO**.

**2** Presione el botón **▶** y luego presione el botón **▲** o **▼** para seleccionar **EZ Video**.

**3** Presione el botón **▶** y luego presione el botón **▲** o **▼** para seleccionar **Usuario 1** o **Usuario 2**.

**4** Presione el botón **▶** y luego presione el botón **▲** o **▼** para seleccionar la opción de imagen deseada (**Contraste, Brillo, Color, Nitidez y Tinte**).

**5** Presione el botón **▶** y luego presione el botón **◀** o **▶** para hacer el ajuste apropiado.

**6** Presione el botón **EXIT** para regresar a ver TV o presione el botón **MENU** para regresar al menú previo.

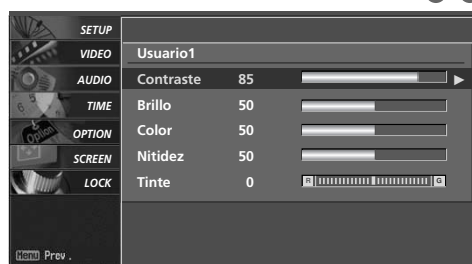
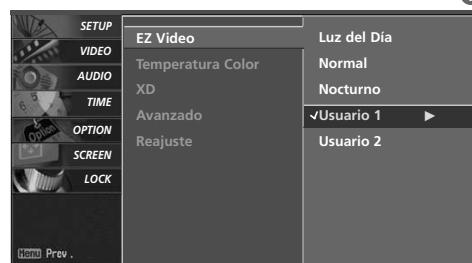
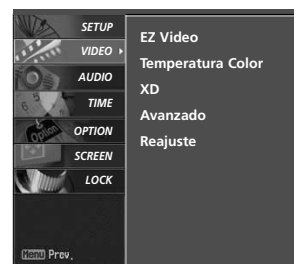

# CONTROL DE IMAGEN

## Tono de color - Modo usuario

También puede ajustar los valores detallados (Rojo, Verde, Azul) mediante la selección del menú Usuario.

**1** Presione el botón **MENU** y luego presione el botón **▲** o **▼** para seleccionar el menú **VIDEO**.

**2** Presione el botón **▶** y luego presione el botón **▲** o **▼** para seleccionar **Temperatura Color**.

**3** Presione el botón **▶** y luego presione el botón **▲** o **▼** para seleccionar **Usuario**.

**4** Presione el botón **▶** y luego presione el botón **▲** o **▼** para seleccionar **Rojo, Verde** o **Azul**.

**5** Presione el botón **▶** y luego presione el botón **◀** o **▶** para hacer el ajuste apropiado.

- El rango de ajuste de **Rojo, Verde** o **Azul** es -40 - +40.

**6** Presione el botón **EXIT** para regresar a ver TV o presione el botón **MENU** para regresar al menú previo.

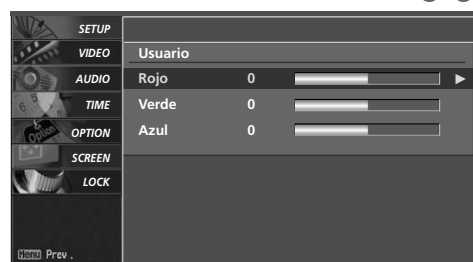
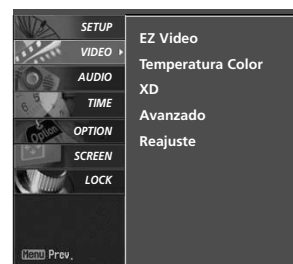

## XD - TECNOLOGÍA DE MEJORA DE LA IMAGEN

XD es una tecnología de perfeccionamiento de imagen exclusiva de LG Electronics que permite desplegar una fuente HD a través de un avanzado procesador de algoritmo de señal digital.

Cuando seleccione las opciones EZ Video (Luz del Día, Normal y Nocturno), XD cambia automáticamente a Auto (Automático).

Al seleccionar las opciones de EZ Video (Usuario 1 y Usuario 2), podrá seleccionar Automático/Manual y al seleccionar Manual, podrá ajustar el contraste XD, color XD y el NR XD.

- 1 Presione el botón **MENU** y luego presione el botón ▲ o ▼ para seleccionar el menú **VIDEO**.
- 2 Presione el botón ► y luego presione el botón ▲ o ▼ para seleccionar **XD**.
- 3 Presione el botón ► y luego presione el botón ◀ o ▶ para seleccionar **Automático** o **Manual**.

### Selección de Manual

1. Presione el botón ▼ y luego presione el botón ▲ ó ▼ para seleccionar **Contraste XD**, **Color XD**, **NR XD** o **MPEG NR**.
  - **Contraste XD**: Optimiza el contraste automáticamente de acuerdo al brillo de reflexión.
  - **Color XD**: Ajusta los colores de reflexión automáticamente para reproducir lo más cerca posible a los colores naturales.
  - **NR XD** : Remueve el ruido hasta el punto donde no se daña la imagen original.
  - **MPEG NR**: Para reducir el ruido de imagen que puede aparecer en pantalla mientras disfruta de la TV.
2. Presione el botón ◀ o ▶ para seleccionar **Enc.** o **Apag.**.

- 4 Presione el botón **EXIT** para regresar a ver TV o presione el botón **MENU** para regresar al menú previo.

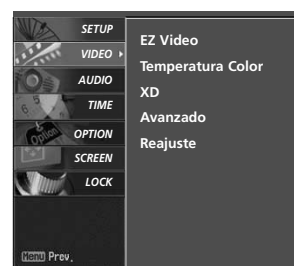

CONTROL DE IMAGEN

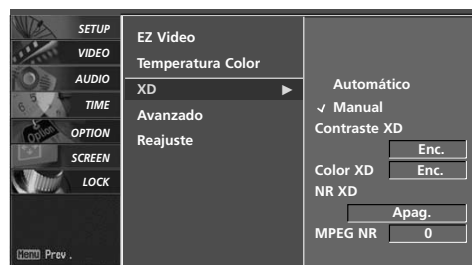

## CONTROL DE IMAGEN

### AVANZADO - MODO CINEMA 3:2 DESPLEGABLE

Configure la TV para la apariencia de la mejor imagen para las películas.

Cuando ud. opera el cine (3:2 Modo total o Modo de Corrección del Cine), la TV ajustará a 24 cuadros por segundo de video desde las películas de 30 cuadros por segundo de video para el despliegue.

Esta función sólo se opera en los modos de análogo, AV1, AV2, Componente 480i .

**1** Presione el botón **MENU** y luego presione el botón **▲** o **▼** para seleccionar el menú **VIDEO**.

**2** Presione el botón **▶** y luego presione el botón **▲** o **▼** para seleccionar **Avanzado**.

**3** Presione el botón **▶** y luego presione el botón **▲** o **▼** para seleccionar **Cine**.

**4** Utilice el botón **◀** o **▶** para seleccionar **Enc.** o **Apag..**

**5** Presione el botón **EXIT** para regresar a ver TV o presione el botón **MENU** para regresar al menú previo.

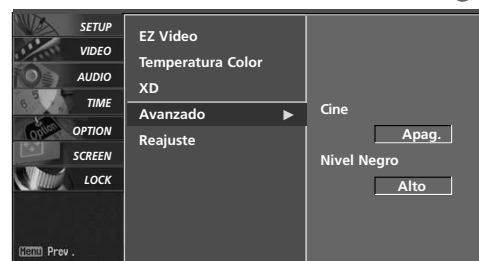

**3** **4**



## AVANZADO - NIVEL NEGRO (OSCURIDAD)

Ajusta el contraste y brillo de la pantalla usando el nivel negro de pantalla.

Esta función trabaja en el modo siguiente: AV1, AV2, HDMI1/DVI o HDMI2.

**1** Presione el botón **MENU** y luego presione el botón **▲** o **▼** para seleccionar el menú **VIDEO**.

**2** Presione el botón **▶** y luego presione el botón **▲** o **▼** para seleccionar **Avanzado**.

**3** Presione el botón **▶** y luego presione el botón **▲** o **▼** para seleccionar **Nivel Negro**.

**4** Utilice el botón **◀** o **▶** para seleccionar para seleccionar **Bajo** o **Alto**.

■ **Bajo**

La reflexión de pantalla se pone más oscura.

■ **Alto**

La reflexión de pantalla se pone más clara.

**5** Presione el botón **EXIT** para regresar a ver TV o presione el botón **MENU** para regresar al menú previo.

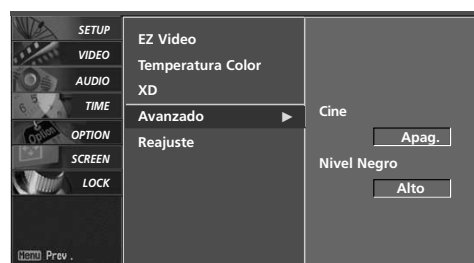

**3** **4**

## CONTROL DE IMAGEN

### RESTABLECIMIENTO DE LA IMAGEN

Use para restablecer rápidamente todas las opciones del menú Video a sus valores predeterminados originales de fábrica.

1 Presione el botón **MENU** y luego presione el botón ▲ o ▼ para seleccionar el menú **VIDEO**.

2 Presione el botón ► y luego presione el botón ▲ o ▼ para seleccionar **Reajuste**.

3 Presione el botón ► para inicializar el valor ajustado.

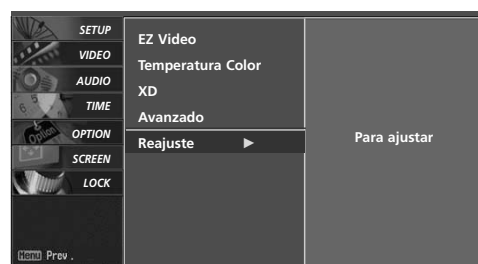
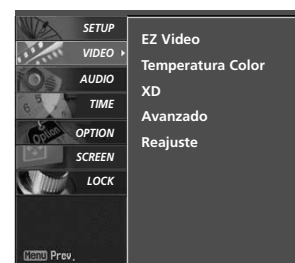

### MODO DE IMAGEN DE POCA ENERGÍA - *Sólo televisor Plasma*

Esta función es para reducir el consumo de potencia de la unidad.

1 Presione el botón **MENU** y luego presione el botón ▲ o ▼ para seleccionar el menú **OPTION**.

2 Presione el botón ► y luego presione el botón ▲ o ▼ para seleccionar **Bajo Consumo**.

3 Presione el botón ► y luego presione el botón ▲ o ▼ para seleccionar **Apag. o Enc.**

- Al seleccionar **Enc.**, la pantalla se oscurecerá.

4 Presione el botón **EXIT** para regresar a ver TV o presione el botón **MENU** para regresar al menú previo.

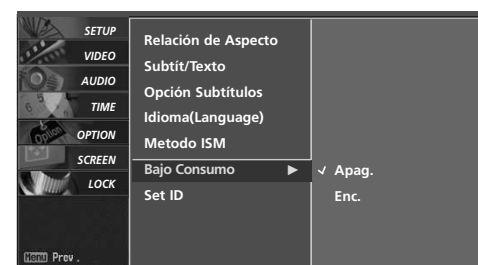

## MINIMIZACIÓN DE IMAGEN FANTASMA

Una imagen congelada de un juego para PC / video que aparezca en pantalla durante un período prolongado, resultará en una imagen fantasma que permanecerá incluso al cambiar de imagen. ISM evita que las imágenes fijas permanezcan en la pantalla del TV durante un largo período de tiempo.

1 Presione el botón **MENU** y luego presione el botón ▲ o ▼ para seleccionar el menú **OPTION**.

2 Presione el botón ► y luego presione el botón ▲ o ▼ para seleccionar **Metodo ISM**.

3 Presione el botón ► y luego presione el botón ▲ o ▼ para seleccionar **Normal, Blanquear, Orbiter o Inversión**.

### ■ Normal

Si la imagen fantasma no es un problema, ISM no es necesario - Seleccione Normal.

### ■ Blanquear

Es la función que remueve las imágenes permanentes de la pantalla.

Use moderadamente. Mire el televisor normalmente durante un momento antes de utilizar esta función para ver si desaparece la imagen fantasma por sí sola.

### ■ Orbiter

Esta función puede ayudar a prevenir imagenes fantasma. Sin embargo, es mejor no permitir imagenes fijas en pantalla. Para evitar que haya una imagen fija en la pantalla, la pantalla se moverá cadaminuto: Izquierda → Derecha → Hacia arriba → Hacia → Derecha → Izquierda → Hacia → Hacia arriba.

### ■ Inversión

Automáticamente, cada 30 minutos invertirá los colores desplegados en la pantalla.

### ! NOTA

► Es imposible limpiar perfectamente una imagen que ha permanecido expuesta por mucho tiempo. Para regresar a la pantalla, presione cualquier botón.

4 Presione el botón **EXIT** para regresar a ver TV o presione el botón **MENU** para regresar al menú previo.

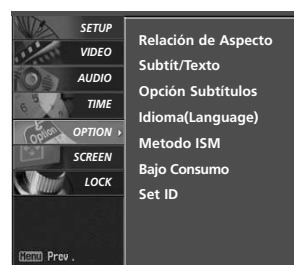

1

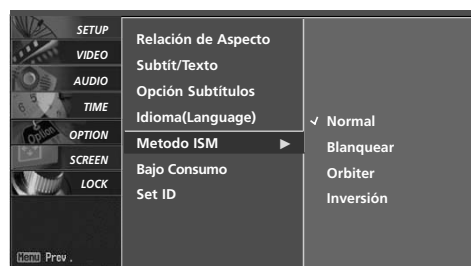

2 3

# CONTROL DE SONIDO Y DE IDIOMA

## NIVELADOR AUTOMÁTICO DE VOLUMEN (EZ SOUNDRITE)

Busca cambios en el nivel de sonido durante los anuncios y, a continuación, ajusta el sonido para hacerlo corresponder con el nivel de audio. Volumen automático le asegura que el nivel de volumen permanece constante si está viendo anuncios o un programa de televisión.

- 1 Presione el botón **MENU** y luego presione el botón ▲ o ▼ para seleccionar el menú **AUDIO**.
- 2 Presione el botón ► y luego presione el botón ▲ o ▼ para seleccionar **EZ SoundRite**.
- 3 Presione el botón ► y luego presione el botón ▲ o ▼ para seleccionar **Apag. o Enc.**
- 4 Presione el botón **EXIT** para regresar a ver TV o presione el botón **MENU** para regresar al menú previo.



1



2 3

## AJUSTES DE SONIDO PREESTABLECIDOS (EZ AUDIO)

EZ Audio le permite disfrutar del mejor sonido sin ningún ajuste especial porque la televisión configura las opciones de sonido apropiadas según el contenido del programa.

**Normal, Estadio, Noticias, Música y Teatro** son prefijados para la buena calidad de sonido en la fábrica y no son ajustables.

**1** Presione el botón **EZ SOUND** repetidamente, para seleccionar entre las siguientes opciones de sonido: **Normal, Estadio, Noticias, Música, Teatro**, and **Usuario**(su propia configuración).

**2** Presione el botón **EXIT** para regresar a ver TV.

■ También ud. puede hacer el EZ Audio con el menú **AUDIO**.

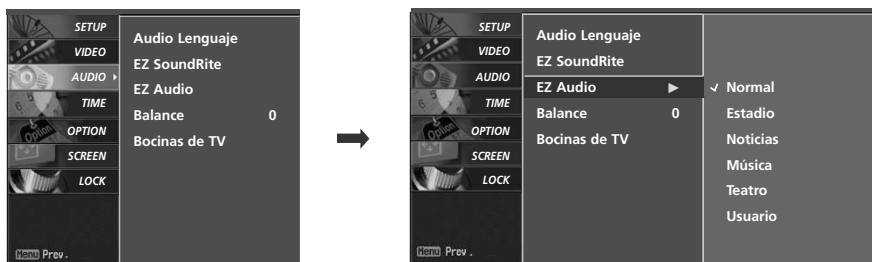

## CONTROL DE SONIDO Y DE IDIOMA

### AJUSTE DE SONIDO - MODO USUARIO

Usted puede ajustar sonidos agudos y bajos a los niveles de su preferencia.

**1** Presione el botón **MENU** y luego presione el botón **▲** o **▼** para seleccionar el menú **AUDIO**.

**2** Presione el botón **►** y luego presione el botón **▲** o **▼** para seleccionar **EZ Audio**.

**3** Presione el botón **►** y luego presione el botón **▲** o **▼** para seleccionar **Usuario**.

**4** Presione el botón **►** y luego presione el botón **▲** o **▼** para seleccionar la opción de sonido deseada (**Agudos**, **Graves** o **Surr. Frontal**).

**5** Presione el botón **►** y luego presione el botón **◀** o **▶** para hacer los ajustes apropiados.

#### Seleccionando Front Surround

Presione el botón **►** y luego presione el botón **◀** o **▶** para seleccionar **Apag.** y **Sistema 3D EchoSound**.

**6** Presione el botón **EXIT** para regresar a ver TV o presione el botón **MENU** para regresar al menú previo.

#### Sistema 3D EchoSound

Crea unos estupendos efectos estéreo simulados a partir de cualquier sonido mono y un sonido tridimensional realista con una sensación de sonido envolvente amplia e intensa a partir de un sonido estéreo.



1

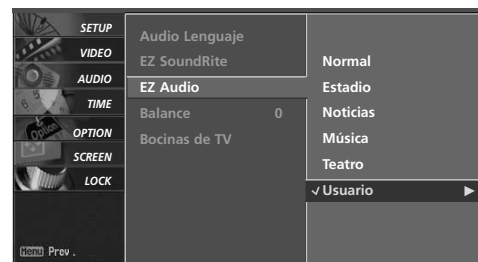

2 3



4



5

## AJUSTE DE BALANCE

Puede ajustar el balance de sonido de las bocinas a los niveles que desea ud.

- 1 Presione el botón **MENU** y luego presione el botón ▲ o ▼ para seleccionar el menú **AUDIO**.
- 2 Presione el botón ► y luego presione el botón ▲ o ▼ para seleccionar **Balance**.
- 3 Presione el botón ► y luego presione el botón ◀ o ▶ para hacer un ajuste deseado.
- 4 Presione el botón **EXIT** para regresar a ver TV o presione el botón **MENU** para regresar al menú previo.

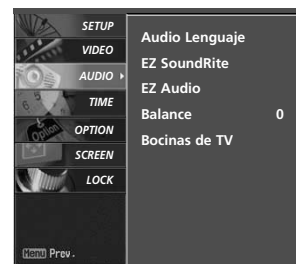

1



2

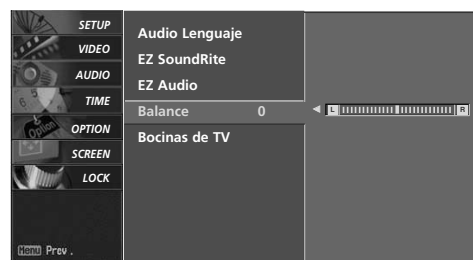

3

## CONTROL DE SONIDO Y DE IDIOMA

### DISPOSICIÓN DE BOCINAS DE TV

Apague los altavoces si está utilizando un equipo de audio externo. La función le permite activar o desactivar los altavoces mediante la opción Apagado / Encendido.

- 1 Presione el botón **MENU** y luego presione el botón ▲ o ▼ para seleccionar el menú **AUDIO**.
- 2 Presione el botón ► y luego presione el botón ▲ o ▼ para seleccionar **Bocinas de TV**.
- 3 Presione el botón ► y luego presione el botón ▲ o ▼ para seleccionar **Enc. o Apag.**
- 4 Presione el botón **EXIT** para regresar a ver TV o presione el botón **MENU** para regresar al menú previo.



3



## DISFRUTE DE LA TRANSMISIÓN ESTÉREO/SAP

La TV puede recibir los programas de estéreo MTS y cualquier SAP (Programa de Audio Secundario) que acompañan el programa estéreo; si la transmisión manda una señal adicional de sonido, la agrega a la original y al seleccionar Estéreo o SAP en el mando a distancia.

El sonido Mono se recibe automáticamente si el programa emite en Mono aunque se haya seleccionado Stereo o SAP.

Seleccione Mono si desea escuchar el sonido mono en zonas limítrofes remotas durante una emisión estéreo o SAP.

Es posible recibir emisiones estéreo o SAP en un canal analógico.

---

**1** Utilice el botón **SAP** para seleccionar el modo MTS deseado en una señal analógica. Cuando presione el botón **SAP**, verá aparecer uno a uno **Mono**, **Stereo**, o **SAP**.

- Si hay otros idiomas disponibles en la señal digital, puede seleccionarlos con el botón **SAP**.

---

**2** Presione el botón **EXIT** para regresar a ver TV.

---

# CONTROL DE SONIDO Y DE IDIOMA

## IDIOMA DEL AUDIO

Es posible que haya otros idiomas disponibles si la emisora proporciona una señal digital.

Esta función opera sólo en modo DTV/CADTV.

**1** Presione el botón **MENU** y luego presione el botón **▲** o **▼** para seleccionar el menú **AUDIO**.

**2** Presione el botón **►** y luego presione el botón **▲** o **▼** para seleccionar **Audio Lenguaje**.

**3** Presione el botón **►** y luego presione el botón **▲** o **▼** para seleccionar: **Inglés, Español** o **Francés**.

**4** Presione el botón **EXIT** para regresar a ver TV o presione el botón **MENU** para regresar al menú previo.



**1**



**2 3**

## SELECCIÓN DEL LENGUAJE EN LA PANTALLA

Los menús pueden ser mostrados en la pantalla en el idioma inicial seleccionado. Primero seleccione su idioma.

- 1 Presione el botón **MENU** y luego presione el botón ▲ o ▼ para seleccionar el menú **OPTION**.
- 2 Presione el botón ► y luego presione el botón ▲ o ▼ para seleccionar **Idioma(Language)**.
- 3 Presione el botón ► y luego presione el botón ▲ o ▼ para seleccionar el lenguaje deseado. De aquí en adelante la exhibición en la pantalla aparecerá en el idioma seleccionado.
- 4 Presione el botón **EXIT** para regresar a ver TV o presione el botón **MENU** para regresar al menú previo.

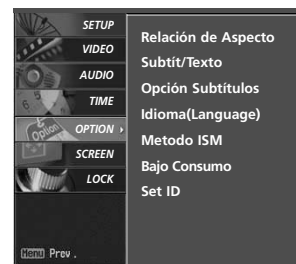

1



2 3

# CONTROL DE SONIDO Y DE IDIOMA

## SUBTÍT / TEXTO

### Sistemas de texto oculto de programas analógicos

Seleccione un modo de texto oculto para visualizar la información subtitulada si el programa la proporciona.

El texto oculto analógico muestra la información en cualquier lugar de la pantalla.

El texto muestra normalmente la información en la parte inferior y se utiliza como servicio de datos.

El texto subtít/txeco, si lo proporciona el programa, estará disponible tanto para los canales digitales como los analógicos con conexiones de antena o de cable.

La televisión está programada para recordar el modo caption/text seleccionado en la última configuración cuando la apague.

Cuando selecciona CC1 - Texto4, se debe desactivar la opción Caption.

- 1 Presione el botón **CC** repetidamente Apag., CC1, CC2, CC3, CC4, Texto1, Texto2, Texto3 y Texto4.

- **CC**

Término que se utiliza para las palabras que aparecen en la parte inferior de la pantalla de la televisión; Se trata normalmente de las partes de audio del programa que se proporcionan para las personas con deficiencias auditivas.

- **TEXTO**

Término que se utiliza para las palabras que aparecen en un gran marco negro y que cubren casi toda la pantalla; Se trata normalmente de los mensajes proporcionados por el proveedor del programa.

- 2 Presione el botón **EXIT** para regresar a ver TV.

- También ud. puede usar Subtít/Texto con el menú **OPTION**.

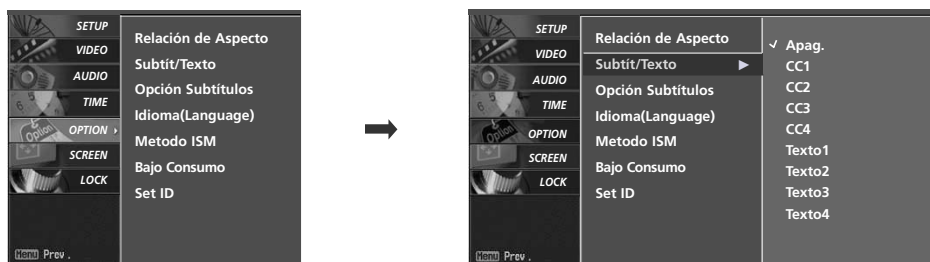

## Sistemas de texto oculto de programas digitales

Seleccione el idioma en el que desea que aparezcan los textos ocultos de DTV/CADTV.

- 1 Presione el botón **MENU** y luego presione el botón **▲** o **▼** para seleccionar el menú **OPTION**.
- 2 Presione el botón **▶** y luego presione el botón **▲** o **▼** para seleccionar **Subtít/Texto**.
- 3 Presione el botón **▶** y, a continuación, utilice el botón **▲** o **▼** para seleccionar el texto oculto en los idiomas disponibles: Inglés, Español o Francés.
- 4 Presione el botón **EXIT** para regresar a ver TV o presione el botón **MENU** para regresar al menú previo.

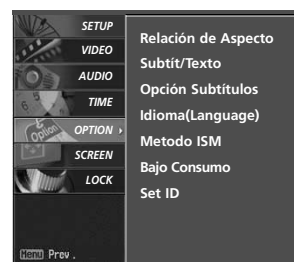

1

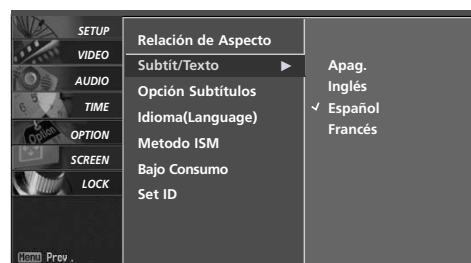

2 3

# CONTROL DE SONIDO Y DE IDIOMA

## Opciones del texto oculto

Personalice el texto oculto de DTV/CADTV que aparece en la pantalla.

**1** Presione el botón **MENU** y luego presione el botón **▲** o **▼** para seleccionar el menú **OPTION**.

**2** Presione el botón **►** y luego presione el botón **▲** o **▼** para seleccionar **Opción Subtítulos**.

**3** Presione el botón **►** y luego presione el botón **▲** o **▼** para seleccionar **Personalizar**.

**4** Utilice el botón **▲** o **▼** para personalizar el Style (Estilo), Font (Fuente), etc., según sus preferencias. En la parte inferior de la pantalla se proporciona un icono de previsualización. Utilícelo para ver el idioma del texto oculto.

- **Tamaño**: Ajuste el tamaño en el que aparecerán las palabras.
- **Fuente**: Seleccione un tipo de letra para las palabras.
- **Color del Texto**: Escoja un color para el texto.
- **Palidez del Texto**: Especifique la opacidad del color del texto.
- **Color de Fondo**: Seleccione un color de fondo.
- **Palidez del Fondo**: Seleccione la opacidad del color de fondo.
- **Tipo de Contorno**: Seleccione un tipo de borde.
- **Color del Contorno**: Seleccione un color para el borde.

**5** Presione el botón **EXIT** para regresar a ver TV o presione el botón **MENU** para regresar al menú previo.



**1**

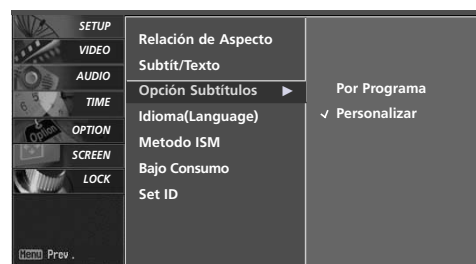

**2 3**



**4**

# CONFIGURACIÓN HORARIA

## PROGRAMACION DEL RELOJ

### Configuración Auto del Reloj

El temporizador apagado cambia la unidad automáticamente al modo de espera en el tiempo prefijo.

La función de apagado se invalida en la función de encendido si ambos están configurados para el mismo tiempo.

La unidad debe estar en el modo de espera para que funcione el temporizador encendido.

Después de dos horas de que está cambiada la unidad por la función de encendido, se cambiará al modo de espera automáticamente si no haya presionado ningún botón.

**1** Presione el botón **MENU** y luego presione el botón **▲** o **▼** para seleccionar el menú **TIME**.

**2** Presione el botón **▶** y luego presione el botón **▲** o **▼** para seleccionar **Reloj Automático**.

**3** Presione el botón **▶** y luego presione el botón **▲** o **▼** para seleccionar **Enc.**.

**4** Presione el botón **▶** y luego presione el botón **▲** o **▼** para seleccionar la zona horaria de su área de recepción:  
**Este, Central, Montaña, Pacífico, Alaska or Hawaii.**

**5** Presione el botón **▶** y luego presione el botón **▲** o **▼** para seleccionar **Auto, Apag., Enc.**, dependiendo de si su región hace o no uso del Horario de verano.

**6** Presione el botón **EXIT** para regresar a ver TV o presione el botón **MENU** para regresar al menú previo.

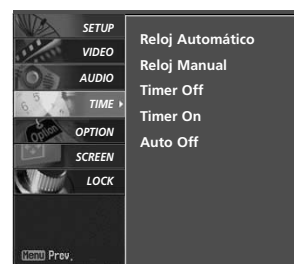

**3 4 5**

# CONFIGURACIÓN HORARIA

## Configuración Manual del Reloj

Si la hora actual programada esta equivocada, restablezca el reloj manualmente.

- 1 Presione el botón **MENU** y luego presione el botón ▲ o ▼ para seleccionar el menú **TIME**.
- 2 Presione el botón ► y luego presione el botón ▲ o ▼ para seleccionar **Reloj Manual**.
- 3 Presione el botón ► y luego presione el botón ◀ o ▶ para seleccionar bien el año, la fecha o la hora. Una vez que lo haya seleccionado, utilice el botón ▲ o ▼ para ajustar el año, la fecha o la hora.
- 4 Presione el botón **EXIT** para regresar a ver TV o presione el botón **MENU** para regresar al menú previo.

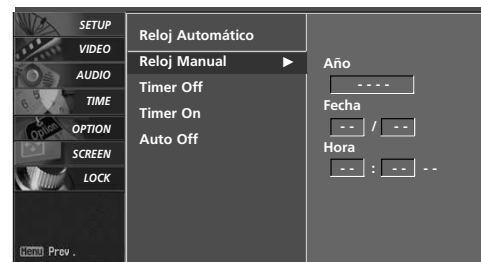

3



## AJUSTES DE ENCENDIDO/ APAGADO AUTOMÁTICO DEL TEMPORIZADOR

El temporizador apagado cambia la unidad automáticamente al modo de espera en el tiempo prefijo.

La función de apagado se invalida en la función de encendido si ambos están configurados para el mismo tiempo.

La unidad debe estar en el modo de espera para que funcione el temporizador encendido.

Después de dos horas de que está cambiada la unidad por la función de encendido, se cambiará al modo de espera automáticamente si no haya presionado ningún botón.

- 1 Presione el botón **MENU** y luego presione el botón **▲** o **▼** para seleccionar el menú **TIME**.
- 2 Presione el botón **▶** y luego presione el botón **▲** o **▼** para seleccionar **Timer Off** or **Timer On**.
- 3 Presione el botón **▶** y luego presione el botón **▲** o **▼** para seleccionar **Enc.**.
  - Para cancelar la función de **Timer Off/On**, seleccionar **Apag.**
- 4 Presione el botón **▶** y luego presione el botón **▲** o **▼** para seleccionar la hora actual.
- 5 Presione el botón **▶** y luego presione el botón **▲** o **▼** para seleccionar los minutos.
- 6 Presione el botón **EXIT** para regresar a ver TV o presione el botón **MENU** para regresar al menú previo.

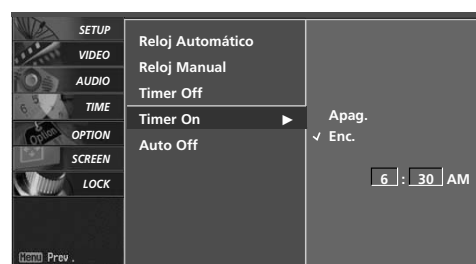

2 3 4 5

## CONFIGURACIÓN HORARIA

### CONFIGURACIÓN DE CORTE AUTOMÁTICO

El Televisor se apagará automáticamente en 10 minutos en caso de que no haya señal.

- 1 Presione el botón **MENU** y luego presione el botón ▲ o ▼ para seleccionar el menú **TIME**.
- 2 Presione el botón ► y luego presione el botón ▲ o ▼ para seleccionar **Auto Off**.
- 3 Presione el botón ► y luego presione el botón ▲ o ▼ para seleccionar **Apag. y Enc..**
- 4 Presione el botón **EXIT** para regresar a ver TV o presione el botón **MENU** para regresar al menú previo.



1



2 3

## CONFIGURACIÓN DEL TEMPORIZADOR DE APAGADO AUTOMÁTICO

El Hora del Apagador para Dormir apaga el TV después de un tiempo prefijado.

Si apaga el TV después de haber programado la hora del Apagador para dormir, el ajuste se borrará.

- 1 Presione el botón **TIMER** repetidamente para seleccionar el número de minutos. Se aparecerá **Apag.** en la pantalla, seguido por 10, 20, 30, 60, 90, 120, 180 y 240.
- 2 Cuando se despliega el número de minutos que desea ud. en la pantalla, presione el botón **ENTER**. El temporizador empieza a contar del número de minutos seleccionado.
- 3 Para ver el tiempo remanente para dormir, presione el botón **TIMER**.
- 4 Para cancelar el tiempo para dormir, presione el botón **TIMER** repetidamente hasta que aparezca **Apag.**

# AJUSTE DE PANTALLA

## CONFIGURACIÓN AUTOMÁTICA (SÓLO MODO RGB [PC])

Ajusta automáticamente la posición y minimiza la fluctuación de la imagen.

Aunque la imagen no sea aún correcta, su configuración está funcionando pero necesita más ajustes.

1 Presione el botón **MENU** y luego presione el botón ▲ o ▼ para seleccionar el menú **SCREEN**.

2 Presione el botón ► y luego presione el botón ▲ o ▼ para seleccionar **Config. Manual**.

3 Presione el botón ► para iniciar la Config. Manual.

- Al finalizar la Config. Auto, aparecerá en la pantalla el mensaje OK.
- Si la posición de la imagen aún no es correcta, pruebe de nuevo el ajuste automático.

4 Si la imagen RGB (PC) aún requiriera ajustes tras el ajuste automático, podrá utilizar la Config. Manual.

5 Presione el botón **EXIT** para regresar a ver TV o presione el botón **MENU** para regresar al menú previo.



1



2 3

## CONFIGURACIÓN MANUAL

Si la imagen no fuese clara tras el ajuste automático, especialmente si los caracteres fluctuaran, ajuste la imagen en fase manual.

Esta función trabaja en el siguiente modo: RGB-PC, RGB-DTV, vídeo por componentes 480p/720p/1080i, HDMI 480p/720p/1080i.

Las funciones Fase y Reloj operan en el siguiente modo: modo RGB-PC.

**1** Presione el botón **MENU** y luego presione el botón **▲** o **▼** para seleccionar el menú **SCREEN**.

**2** Presione el botón **▶** y luego presione el botón **▲** o **▼** para seleccionar **config.Manual**.

**3** Presione el botón **▶** y luego presione el botón **▲** o **▼** para seleccionar **Phase**, **Clock**, **H-posicion** or **V-posicion**.

### ■ Phase

Esta función le permite eliminar cualquier ruido horizontal y limpiar o aportar más nitidez a la imagen de los caracteres.

### ■ Clock

Esta función sirve para minimizar la apariencia de barras o rayas verticales visibles en el fondo de pantalla. Igualmente variará el tamaño horizontal de la pantalla.

### ■ H-posicion / V-posicion

Esta función sirve para ajustar la imagen hacia izquierda/derecha o arriba/abajo, como prefiera.

**4** Presione el botón **◀** o **▶** para realizar los ajustes adecuados.

**5** Presione el botón **EXIT** para regresar a ver TV o presione el botón **MENU** para regresar al menú previo.



**1**

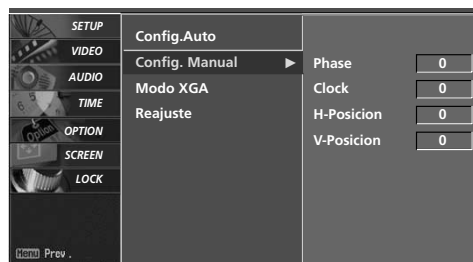

**2 3 4**

SCREEN ADJUSTMENT

## AJUSTE DE PANTALLA

### SELECCIÓN DEL MODO XGA

Para disfrutar de una imagen normal, haga coincidir el modo de RGB y la selección del modo XGA.

Esta función trabaja en el siguiente modo: modo RGB-PC.

Si selecciona la resolución 1600x1200, 1920x1200, se visualizará el modo uXGA.

- 1 Presione el botón **MENU** y luego presione el botón ▲ o ▼ para seleccionar el menú **SCREEN**.
- 2 Presione el botón ► y luego presione el botón ▲ o ▼ para seleccionar **XGA mode**.
- 3 Presione el botón ► y, a continuación, utilice el botón ▲ o ▼ para seleccionar la resolución XGA deseada.
- 4 Presione el botón **EXIT** para regresar a ver TV o presione el botón **MENU** para regresar al menú previo.



1

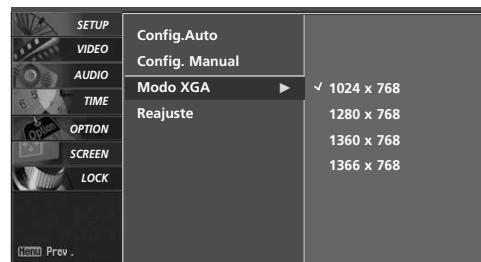

2 3

## Inicialización (Restablecer el valor original de fábrica)

Esta función opera en el modo actual.

Para inicializar valores ajustados.

**1** Presione el botón **MENU** y luego presione el botón **▲** o **▼** para seleccionar el menú **SCREEN**.

**2** Presione el botón **▶** y luego presione el botón **▲** o **▼** para seleccionar **Reajuste**.

**3** Presione el botón **▶**.



**1**



**2 3**

SCREEN ADJUSTMENT

# CONTROL PATERNO /CLASIFICACIONES

Es posible utilizar el control paterno para bloquear los canales específicos, las clasificaciones y otras fuentes de visualización.

La función del control paterno (V-Chip) se utiliza para bloquear la visualización de un programa que se basa en las clasificaciones enviadas por la emisora. La configuración por defecto permite ver todos los programas. Es posible bloquear la visualización según el tipo de programa y las categorías que se quieran bloquear. También es posible bloquear la visualización de todos los programas durante un período de tiempo. Para utilizar esta función, debe hacer lo siguiente:

1. Configure las clasificaciones y las categorías que desee bloquear.
2. Especifique una contraseña.
3. Permita el bloqueo

## Clasificaciones y categorías V-Chip

Las pautas para la clasificación las proporcionan las emisoras. La mayoría de los programas y películas de televisión se pueden bloquear mediante las clasificaciones de la televisión y/o las categorías individuales. Tanto las películas que se han emitido en los cines como las películas de salida directa de alquiler utilizan únicamente el sistema de clasificación de películas de la Asociación Americana de Películas (MPAA).

## Clasificación para los programas de televisión que incluye a las películas para televisión:

- TV-G (Para todos los públicos)
- TV-PG (Se sugiere la compañía paterna)
- TV-14 (Para mayores de 14 años. Se recomienda la supervisión paterna)
- TV-MA (Sólo público adulto)
- TV-Y (Para todas las edades)
- TV-Y7 (Para niños mayores de 7 años)

## ESTABLECER CONTRASEÑA Y BLOQUEO DEL SISTEMA

### Configuración de su Contraseña

Le deja configurar el esquema de bloqueo para bloquear unos canales especificados, clasificación y fuentes de vista.

Una contraseña es requerida para acceder a este menú si el sistema de bloqueo está activado.

- 1 Presione el botón **MENU** y luego presione el botón **▲** o **▼** para seleccionar el menú **LOCK**. Presione el botón **►**.

- Entre la contraseña requerida.
- La TV está configurada con la contraseña inicial "0-0-0-0".



## Establecer Contraseña

Cambie la contraseña introduciendo dos veces una nueva.

- 1 Después de meter la contraseña, utilice el botón ▲ o ▼ para seleccionar **Fijar Contraseña**.
- 2 Presione el botón ► escoja 4 dígitos para su **Nuevo** contraseña e introdúzcalos.  
Después de introducir los 4 dígitos, vuelva a hacerlo en el campo **Confirmar**.  
De esta forma el sistema memorizará su nuevo contraseña.
- 3 Presione el botón **EXIT** para regresar a ver TV o presione el botón **MENU** para regresar al menú previo.

### ! NOTA

- Si alguna vez olvida su contraseña, teclee '7', '7', '7', '7' en el mando a distancia.



1

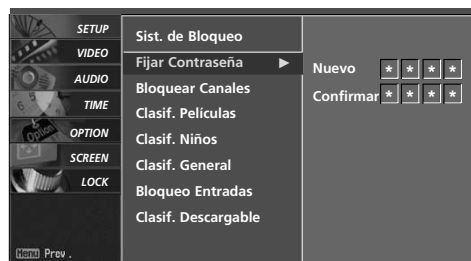

2

## Bloqueo Del Sistema

Activa o desactiva el estado de bloqueo establecido con anterioridad.

- 1 Después de meter la contraseña, utilice el botón ▲ o ▼ para seleccionar **Sist. de Bloqueo**.
- 2 Presione el botón ► y luego el botón ▲ o ▼ para seleccionar **Apag. o Enc.**
  - Al seleccionarlo, activará el Bloqueo del sistema.
- 3 Presione el botón **EXIT** para regresar a ver TV o presione el botón **MENU** para regresar al menú previo.



1

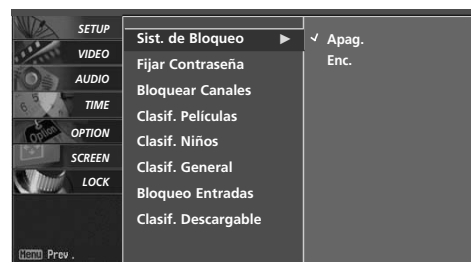

2

## CONTROL PATERNO/CLASIFICACIONES

### BLOQUEO DE CANALES

Bloquea cualquier canal que no desee visualizar o que no desea que sus hijos puedan ver.

- 1 Después de meter la contraseña, utilice el botón ▲ o ▼ para seleccionar **Bloquear Canales**.
- 2 Presione el botón ►. A continuación observará una pantalla llena de números de canales y una imagen de vista previa.
- 3 Utilice el botón ▲ ▼ ◀ ▶ para seleccionar un canal y después el botón **ENTER** para bloquearlo o desbloquearlo.
- 4 Presione el botón **EXIT** para regresar a ver TV o presione el botón **MENU** para regresar al menú previo.



1

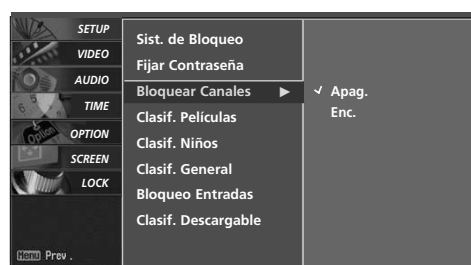

1 2

### BLOQUEO DE ENTRADA EXTERNA

Le permite seleccionar la fuente que desea bloquear entre los dispositivos de fuente externa conectados a su TV.

- 1 Después de meter la contraseña, utilice el botón ▲ o ▼ para seleccionar **Bloqueo Entradas**.
- 2 Presione el botón ► y después utilice el botón ◀ o ▶ para seleccionar una fuente.
- 3 Presione el botón ▲ o ▼ para seleccionar **Apag.** ó **Enc.** de cada fuente.
- 4 Presione el botón **EXIT** para regresar a ver TV o presione el botón **MENU** para regresar al menú previo.



1



2 3

## CLASIFICACIONES DE PELÍCULAS Y TV

### Clasificaciones de películas

Bloquea películas conforme a los límites de clasificación especificados, de tal forma que los niños no puedan ver ciertas películas. Puede configurar este límite para que bloquee todas las películas cuya clasificación sea superior a un nivel especificado. Tenga presente que este límite sólo será aplicable a las películas que aparezcan en TV, no a los propios programas de TV, como series de TV.

- 1 Después de meter la contraseña, utilice el botón ▲ o ▼ para seleccionar **Clasif. Películas**.
- 2 Presione el botón ► y luego presione el botón ▲ o ▼ para seleccionar **G**, **PG**, **PG-13**, **R**, **NC-17** o **X**.
  - G (Para todos los públicos)
  - PG (Se sugiere la compañía paterna)
  - PG-13 (Para mayores de 13 años. Se recomienda la supervisión paterna)
  - R (Restringido/Sólo para mayores)
  - NC-17 (No recomendado a menores de 17 años)
  - X (Sólo para adultos)
  - Desbloqueado (Permite todos los programas)

► Si selecciona PG-13: Estarán disponibles las películas G y PG mientras que se bloquearán las PG-13, R, NC-17 y X.

- 3 Presione el botón **EXIT** para regresar a ver TV o presione el botón **MENU** para regresar al menú previo.

### Clasificación Descargable

- 1 Después de meter la contraseña, utilice el botón ▲ o ▼ para seleccionar **Clasif. Descargable**.
- 2 Presione el botón ► y luego presione el botón ▲ o ▼ para seleccionar **Dim0**, **Dim1**, **Dim2** o **Dim3**.
- 3 Presione el botón ► y luego presione el botón ▲ o ▼ para seleccionar **D1L1**, **D1L2** o **D1L3**.
- 4 Presione el botón **EXIT** para regresar a ver TV o presione el botón **MENU** para regresar al menú previo.

#### ! NOTA

- Esta función puede llegar a estar disponible en el futuro y estar disponible solamente para la señal del canal digital.
- Esta función funciona solamente cuando la TV ha recibido datos del grado Region5.



1

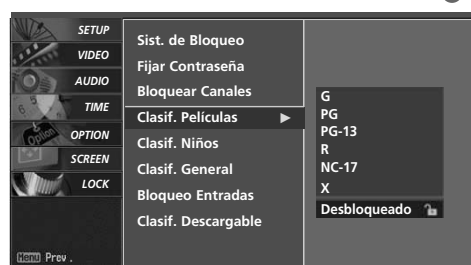

2



1



2

- De acuerdo con la tabla del grado, OSD (Desplegado en la pantalla) de su TV puede diferenciar levemente de lo que se muestra en este manual.

# CONTROL PATERNO/CLASIFICACIONES

## Clasificación de TV- Infantil

Evita que los niños vean ciertos programas infantiles de TV, conforme al límite de clasificación establecido. Esta clasificación no es aplicable a otros programas de TV.

A menos que bloquee ciertos programas de TV pensados para audiencias maduras en el menú secundario de clasificación de la TV, sus hijos estarán expuestos a estos programas.

**1** Después de meter la contraseña, utilice el botón ▲ o ▼ para seleccionar **Clasif. Niños**

**2** Presione el botón ► y luego presione el botón ▲ o ▼ para seleccionar **Edad**, o **Violencia de Fantasía**.

Presione el botón ► y luego presione el botón ▲ o ▼ para seleccionar las opciones de bloqueo.

- Edad (se aplica a TV-Y, TV-Y7)
- Violencia de fantasía (se aplica a TV-Y7)

**3** Presione el botón **EXIT** para regresar a ver TV o presione el botón **MENU** para regresar al menú previo.



**1**



**2**

## Clasificación de TV - General

En base a la Clasificación esta opción bloquea ciertos programas de TV que usted y su familia no desean ver.

- 1 Después de meter la contraseña, utilice el botón ▲ o ▼ para seleccionar **Clasif General**.
- 2 Presione el botón ► y luego el botón ▲ o ▼ para seleccionar **Edad, Diálogo, Lenguaje, Sexo** o **Violencia**.  
Presione el botón ► y luego utilice el botón ▲ o ▼ para seleccionar las opciones de bloque.

  - Edad (Edad se aplica a TV-G,TV-PG,TV-14,TV-MA)
  - Diálogos- diálogos con contenido sexual (se aplica a TV-PG y TV-14)
  - Lenguaje- lenguaje adulto (se aplica a TV-PG, TV-14 y TV-MA)
  - Sexo - situaciones sexuales (se aplica a TV-PG, TV-14 y TV-MA)
  - Violencia (se aplica a TV-PG,TV-14,TV-MA)

- 3 Presione el botón **EXIT** para regresar a ver TV o presione el botón **MENU** para regresar al menú previo.



# APÉNDICE

## LISTA DE VERIFICACIÓN DE PROBLEMAS

No se trabaja normalmente.	
El control remoto no funciona	<ul style="list-style-type: none"> <li>■ Verifique para ver si hay algún objeto entre el producto y el control remoto causando la obstrucción. Asegúrese de apuntar el control remoto directamente al televisor.</li> <li>■ Están puestas las baterías con la polaridad correcta (+con +, -con -)?</li> <li>■ Está correcta la configuración del modo remoto de la operación: TV, VCR etc.?</li> <li>■ Ponga nuevas baterías.</li> </ul>
De repente la TV se apaga	<ul style="list-style-type: none"> <li>■ Está configurado el tiempo para dormir?</li> <li>■ Verifique las configuraciones de control de la potencia. La potencia interrumpida.</li> <li>■ No enciende la transmisión en la estación con el auto-apagado activo.</li> </ul>

No sirve la función de video.	
No imagen No sonido	<ul style="list-style-type: none"> <li>■ Verifique si el producto está encendido.</li> <li>■ Intente otro canal. El problema puede ser con la transmisión.</li> <li>■ Está metido el cordón de alimentación dentro del tomacorriente de la pared?</li> <li>■ Verifique la dirección y/o la ubicación de su antena.</li> <li>■ Pruebe el tomacorriente, enchufe un cordón de alimentación de otro producto en el tomacorriente donde estaba enchufado el cordón de alimentación del producto.</li> </ul>
La imagen aparece lentamente después de encender la TV	<ul style="list-style-type: none"> <li>■ Es normal, la imagen es muda durante el proceso de inicio del producto. Favor de contactar a su centro de servicio, si la imagen no aparece cinco minutos después.</li> </ul>
Color o imagen deficiente, o No color	<ul style="list-style-type: none"> <li>■ Ajuste Color en la opción del menú.</li> <li>■ Mantenga una distancia suficiente entre el producto y el VCR.</li> <li>■ Intente otro canal. El problema puede ser con la transmisión.</li> <li>■ Están instalados apropiadamente los cables de video?</li> <li>■ Active cualquier función para restablecer el brillo de la imagen.</li> </ul>
Bar horizontal/vertical o imagen temblante	<ul style="list-style-type: none"> <li>■ Verifique la interferencia local como aparatos eléctricos o herramientas de potencia.</li> </ul>
Recepción pobre en algunos canales	<ul style="list-style-type: none"> <li>■ Estación o cable con problemas experimentales, sintonice a otra estación.</li> <li>■ Si la señal de estación es débil, reubique la antena para recibir estación más débil.</li> <li>■ Verifique las fuentes de la interferencia posible.</li> </ul>
Lineas o rayas en las imagenes	<ul style="list-style-type: none"> <li>■ Verifique la antena (Cambie la dirección de la antena).</li> </ul>

**No sirve la función de audio.**

Imagen OK pero No sonido	<ul style="list-style-type: none"> <li>■ Presione el botón VOL +/- (o Volume).</li> <li>■ Sonido mudo? Presione el botón MUTE.</li> <li>■ Intente otro canal. El problema puede ser con la transmisión.</li> <li>■ Están instalados apropiadamente los cables de audio?</li> </ul>
No salida de una de las bocinas	<ul style="list-style-type: none"> <li>■ Ajuste el Balance en la opción del menú.</li> </ul>
Sonido raro desde interior del producto	<ul style="list-style-type: none"> <li>■ Un cambio en el ambiente de humedad o temperatura puede causar un sonido raro cuando enciende o apaga el producto y esto no significa la falla del producto.</li> </ul>

**Hay un problema en el modo PC. (Sólo se aplica en el modo PC)**

La señal está fuera del rango (Formato no válido)	<ul style="list-style-type: none"> <li>■ Ajuste la resolución, la frecuencia horizontal o vertical.</li> <li>■ Verifique la fuente de la entrada.</li> </ul>
Barra o raya vertical en el fondo, Ruido horizontal y posición incorrecta	<ul style="list-style-type: none"> <li>■ Ponga a trabajar auto-configuración o ajuste el reloj, la fase o la posición H/V. (opción)</li> </ul>
El color de pantalla es inestable o color único	<ul style="list-style-type: none"> <li>■ Verifique el cable de señal.</li> <li>■ Reinstale la tarjeta de video de la PC.</li> </ul>

# APÉNDICE

## MANTENIMIENTO

Las malfunciones anticipadas pueden ser prevenidas. La limpieza regular y cuidadosa puede extender la suma de tiempo que ud. va a tener su nueva TV. Asegurese apagar la TV y desenchufar el cordón de alimentación antes de empezar cualquier tipo de limpieza.

### Limpiando la pantalla

- 1 Aquí hay una buena manera para mantener su pantalla limpia por un tiempo. Moje una tela suave en una mezcla de agua tibia con un poco de suavizante de ropa, o detergente de platos. Escurra la tela hasta que esté casi seca, luego limpie la pantalla con ella.
- 2 Asegurese que no haya exceso de agua por la pantalla, luego dejela secar por el aire antes de encender su TV.

### Limpiando el gabinete

- Para remover la suciedad o polvo, limpie el gabinete con una tela suave, seca y sin pelusa.
- Favor de asegurarse no usar una tela mojada.

### Ausencia Extendida

#### **⚠ PRECAUCIÓN**

- ▶ Si ud. espera dejar su TV por un tiempo largo (como las vacaciones), será buena idea desenchufar el cordón de alimentación para proteger la TV contra el daño posible por alguna descarga electrica.



## ESPECIFICACIONES DEL PRODUCTO

				Consumo de la potencia (W)
<b>32LC5DC/S/B</b> (32LC5DC/S/B-UA) <b>32LC50C/S/B</b> (32LC50C/S/B-UA)	Ancho x Altura x Profundidad (pulgadas/mm)	incluyendo la base	31.8 x 23.9 x 9.8 pulgadas 806.6 x 607.5 x 249.0 mm	150W
		excluyendo la base	31.8 x 21.7 x 3.8 pulgadas 806.6 x 552.3 x 97.2 mm	
	Peso (libras / kg)	incluyendo la base	33.7 libras / 15.3 kg	
		excluyendo la base	27.6 libras / 12.5 kg	
<b>37LC5DC/1/B</b> (37LC5DC/1/B-UA) <b>37LC50/B</b> (37LC50/B-UA)	Ancho x Altura x Profundidad (pulgadas/mm)	incluyendo la base	36.5 x 27.4 x 10.4 pulgadas 926.8 x 695.8 x 264.6 mm	180W
		excluyendo la base	36.5 x 24.8 x 4.2 pulgadas 926.8 x 629.8 x 107.4 mm	
	Peso (libras / kg)	incluyendo la base	47.2 libras / 21.4 kg	
		excluyendo la base	36.8 libras / 16.7 kg	
<b>42LC5DC</b> (42LC5DC-UA) <b>42LC50C</b> (42LC50C-UA)	Ancho x Altura x Profundidad (pulgadas/mm)	incluyendo la base	40.7 x 29.6 x 11.6 pulgadas 1033.1 x 750.7 x 294.2 mm	230W
		excluyendo la base	40.7 x 27.0 x 4.3 pulgadas 1033.1 x 686.5 x 110.2 mm	
	Peso (libras / kg)	incluyendo la base	61.3 libras / 27.8 kg	
		excluyendo la base	47.2 libras / 21.4 kg	
<b>32LX5DC/S</b> (32LX5DC/S-UA) <b>32LX50C/S</b> (32LX50C/S-UA)	Ancho x Altura x Profundidad (pulgadas/mm)	incluyendo la base	36.3 x 24.2 x 11.3 pulgadas 922.0 x 615.0 x 288.0 mm	150W
		excluyendo la base	36.3 x 21.5 x 3.9 pulgadas 922.0 x 546.0 x 98.0 mm	
	Peso (libras / kg)	incluyendo la base	39.0 libras / 17.7 kg	
		excluyendo la base	30.4 libras / 13.8 kg	
<b>42PX8DC</b> (42PX8DC-UA)	Ancho x Altura x Profundidad (pulgadas/mm)	incluyendo la base	46.7 x 28.1 x 10.6 pulgadas 1186.0 x 714.0 x 270.0 mm	330W
		excluyendo la base	46.7 x 25.7 x 3.9 pulgadas 1186.0 x 654.0 x 99.0 mm	
	Peso (libras / kg)	incluyendo la base	72.5 libras / 32.9 kg	
		excluyendo la base	55.6 libras / 25.2 kg	
<b>42LB5DC</b> (42LB5DC-UA) <b>42LB50C</b> (42LB50C-UA)	Ancho x Altura x Profundidad (pulgadas/mm)	incluyendo la base	40.7 x 29.6 x 11.6 pulgadas 1033.1 x 750.7 x 294.2 mm	240W
		excluyendo la base	40.7 x 27.0 x 4.3 pulgadas 1033.1 x 686.5 x 110.2 mm	
	Peso (libras / kg)	incluyendo la base	61.3 libras / 27.8 kg	
		excluyendo la base	47.2 libras / 21.4 kg	
Potencia requerida Sistema de la TV Cobertura de programas Impedancia de Antena Externa Temp.de operación Humedad de operación Temp.para almacenar Humedad para almacenar		AC100-240V ~ 50/60Hz NTSC-M, ATSC, 64 & 256 QAM VHF 2-13, UHF 14-69, CATV 1-135, DTV 2-69, CADTV 1-135 75 ohm 32 ~ 104°F (0 ~ 40°C) Menos de 80% -4 ~ 140°F (-20 ~ 60°C) Menos de 85%		

■ Las especificaciones mostradas arriba se pueden cambiar sin previo aviso para la mejora de calidad.

# APÉNDICE

## PROGRAMANDO EL CONTROL REMOTO

El control remoto es un multi-marcas o un control remoto universal. Puede ser programado para operar la mayoría de los aparatos controlados por remotos de otras manufactureras.

Nota que el control remoto no puede controlar todos los modelos de otras marcas.

### Programando un código en un modo remoto

- 1** Para verificar si su control remoto puede operar el componente sin programación, encienda el componente como un VCR y presione el botón del modo correspondiente del control remoto, mientras indique en el componente.

Pruebe los botones **POWER** para ver si el componente responde apropiadamente. Si no, el control remoto requiere la programación para operar el dispositivo.
- 2** Presione los botones **MENU** y **MUTE** en forma continua y al mismo tiempo durante dos segundos; se iluminará el botón actualmente seleccionado.

Si no presiona algún botón durante 20 segundos, la luz del botón de modo se apagará. En ese caso, debe repetir el proceso desde el paso 2.
- 3** Ponga un número de código usando los botones de número del control remoto. Los números de código de la programación para el componente correspondiente puede ser encontrados en las páginas siguientes. Si el código está correcta, el dispositivo se apagará.
- 4** Presione el botón **MENU** para memorizar el código. Luego de parpadear dos veces, se almacenará este código.
- 5** Pruebe las funciones del control remoto para ver si el componente responde apropiadamente. Si no, repita desde el paso 2-5.

### Códigos de Programación

#### DVD

Marca	Códigos	Marca	Códigos	Marca	Códigos
APEX DIGITAL	022	mitsubishi	002	RCA	005 006
DENON	020 014	NAD	023	SAMSUNG	011 015
GE	005 006	ONKYO	008 017	SONY	007
HARMAN KARDON	027	PANASONIC	003 009	THOMPSON	005 006
JVC	012	PHILIPS	013	TOSHIBA	019 008
LG	001 010 016 025	PIONEER	004 026	YAMAHA	009 018
MAGNAVOX	013	PROCEED	021	ZENITH	010 016 025
MARANTZ	024	PROSCAN	005 006		

## VCR

Marca	Códigos	Marca	Códigos	Marca	Códigos
AIWA	034	MAGNAVOX	031 033 034 041	SAMSUNG	032 040 102 104
AKAI	016 043 046 124 125 146		067 068 012 031 033 067		105 107 109 112 113 115 120 122 125
AMPRO	072	MARANTZ	069	SANSUI	022 043 048 135
ANAM	031 033 103	MARTA	101	SANYO	003 007 010 014
AUDIO DYNAMICS	012 023 039 043	MATSUI	027 030		102 134
BROKSONIC	035 037 129	MEI	031 033	SCOTT	017 037 112 129 131
CANON	028 031 033	MEMOREX	003 010 014 031 033 034 053 072	SEARS	003 008 009 010 013 014 017 020 031 042 073 081 101
CAPEHART	108		101 102 134 139	SHARP	031 054 149
CRAIG	003 040 135	MGA	045 046 059	SHINTOM	024
CURTIS MATHES	031 033 041	MINOLTA	013 020	SONY	003 009 031 052 056 057 058 076 077 078 149
DAEWOO	005 007 010 064 065 108 110 111 112 116 117 119	MITSUBISHI	013 020 045 046 049 051 059 061 151	SOUNDESIGN	034
DAYTRON	108	MTC	034 040	STS	013
DBX	012 023 039 043	MULTITECH	024 034	SYLVANIA	031 033 034 059 067
DYNATECH	034 053	NEC	012 023 039 043 048	SYMPHONIC	034
ELECTROHOME	059	NORDMENDE	043	TANDY	010 034
EMERSON	006 017 025 027 029 031 034 035 036 037 046 101 129 131 138 153	OPTONICA	053 054	TATUNG	039 043
FISHER	003 008 009 010	PANASONIC	066 070 074 083 133 140 145	TEAC	034 039 043
FUNAI	034			TECHNICS	031 033 070
GE	031 033 063 072 107 109 144 147	PENTAX	013 020 031 033 063	TEKNIKA	019 031 033 034 101
GO VIDEO	132 136	PHILCO	031 034 067	THOMAS	034
HARMAN KARDON	012 045	PHILIPS	031 033 034 054 067 071 101	TMK	006
HITACHI	004 018 026 034 043 063 137 150	PILOT	101	TOSHIBA	008 013 042 047 059 082 112 131
INSTANTREPLAY	031 033	PIONEER	013 021 048	TOTEVISION	040 101
JCL	031 033	PORTLAND	108	UNITECH	040
JCPENNY	012 013 015 033 040 066 101	PULSAR	072	VECTOR RESEARCH	012
JENSEN	043	QUARTZ	011 014	VICTOR	048
JVC	012 031 033 043 048 050 055 060 130 150 152	QUASAR	033 066 075 145	VIDEO CONCEPTS	012 034 046
KENWOOD	014 034 039 043 047 048	RCA	013 020 033 034 040 041 062 063 107 109 140 144 145 147	VIDEOSONIC	040
LG (GOLDSTAR)	001 012 013 020 101 106 114 123	REALISTIC	003 008 010 014 031 033 034 040 053 054 101	WARDS	003 013 017 024 031 033 034 040 053 054 131
LLOYD	034	RICO	058	YAMAHA	012 034 039 043
LXI	003 009 013 014 017 034 101 106	RUNCO	148	ZENITH	034 048 056 058 072 080 101
MAGIN	040	SALORA	014		

# APÉNDICE

## Configuración de ID

Use esta función para especificar un número de ID de la unidad.

- 1 Presione el botón **MENU** y luego presione el botón ▲ o ▼ para seleccionar el menú **OPCION**.
- 2 Presione el botón ► y luego presione el botón ▲ o ▼ para seleccionar **Set ID**.
- 3 Presione el botón ► y luego presione el botón ▲ o ▼ para ajustar **Set ID** seleccionar el número deseado de ID del monitor. Rango de ajuste de **Set ID** 1 - 99.
- 4 Presione el botón **EXIT** para regresar a ver TV o presione el botón **MENU** para regresar al menú previo.

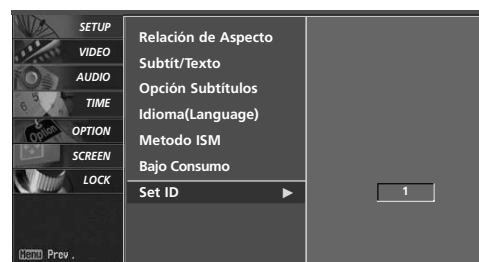
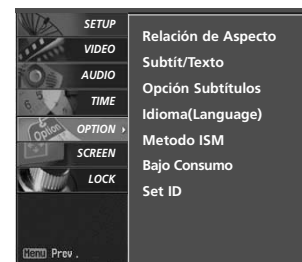

## CÓDIGOS DE IR

Código (Hexa)	Función	Nota	Código (Hexa)	Función	Nota
0F	TV INPUT	Botón control Remoto	D6	TV	Código discreto IR
0B	INPUT	Botón control Remoto			(TV de entrada)
08	POWER	Botón control Remoto (Encendido/apagado)	C4	POWER ON	Código discreto IR
98	MULTI	Botón control Remoto			(Sólo encendido)
79	RATIO	Botón control Remoto	C5	POWER OFF	Código discreto IR
0E	TIMER	Botón control Remoto			(Sólo apagado)
10-19	Number Key 0-9	Botón control Remoto	5A	AV1	Código discreto IR
4C	- (Dash)	Botón control Remoto			(AV1 de entrada)
1A	FLASH BACK	Botón control Remoto	D0	AV2	Código discreto IR
09	MUTE	Botón control Remoto			(AV2 de entrada)
02	VOL +	Botón control Remoto	BF	COMPONENT	Código discreto IR
03	VOL -	Botón control Remoto			(Componente de entrada)
00	CH +	Botón control Remoto	D5	RGB-PC	Código discreto IR
01	CH -	Botón control Remoto			(RGB-PC de entrada)
39	CC	Botón control Remoto	CE	HDMI1/DVI	Código discreto IR
40	▲	Botón control Remoto			(HDMI1/DVI de entrada)
41	▼	Botón control Remoto	CC	HDMI2	Código discreto IR
07	◀	Botón control Remoto			(HDMI2 de entrada)
06	▶	Botón control Remoto	76	Ratio 4:3	Código discreto IR
44	ENTER	Botón control Remoto			(Sólo modo 4:3)
43	MENU	Botón control Remoto	77	Ratio 16:9	Código discreto IR
52	EZ SOUND	Botón control Remoto			(Sólo modo 16:9)
4D	EZ PIC	Botón control Remoto	AF	Ratio Zoom	Código discreto IR
5B	EXIT	Botón control Remoto			(Sólo modo Zoom1)
0A	SAP	Botón control Remoto			
E1	- 🔊	Botón control Remoto			
E0	🔊 +	Botón control Remoto			
AA	INFO	Botón control Remoto			
60	PIP	Botón control Remoto			
72	PIP CH -	Botón control Remoto			
71	PIP CH +	Botón control Remoto			
61	PIP INPUT	Botón control Remoto			
63	SWAP	Botón control Remoto			

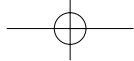

**LG Electronics Inc.**

