

Benutzerhandbuch

M198WA
M208WA
M228WA

Lesen Sie unbedingt die **Sicherheitsvorkehrungen**, bevor Sie das Produkt verwenden.
Bewahren Sie das Benutzerhandbuch (CD) griffbereit auf, falls Sie etwas nachschlagen müssen.

Beachten Sie das Etikett auf dem Produkt und teilen Sie Ihrem Händler die darauf enthaltenen Informationen mit, falls Sie Serviceleistungen in Anspruch nehmen möchten.



Sicherheitsvorkehrungen

Lesen Sie diese Sicherheitsmaßnahmen vor der ersten Verwendung des Produkts sorgfältig durch.

 **Warnung** Wenn Sie eine Warnmeldung ignorieren, kann es zu ernsthaften Verletzungen oder zu Unfällen und Todesfällen kommen.

 **Vorsicht** Wenn Sie eine zur Vorsicht mahnende Meldung ignorieren, kann es zu leichten Verletzungen kommen oder das Produkt kann beschädigt werden.

Vorsichtsmaßnahmen bei der Installation des Produkts

Warnung

- **Halten Sie sich von Wärmequellen wie elektrischen Heizungen fern.**
 - Es kann zu Stromschlägen, Feuer, Fehlfunktionen oder Deformationen kommen.
- **Halten Sie das feuchtigkeitsabweisende Verpackungsmaterial oder die Vinylverpackung von Kindern fern.**
 - Feuchtigkeitsabweisendes Material ist bei Verschlucken schädlich. Führen Sie bei versehentlichem Verschlucken bei der betroffenen Person ein Erbrechen herbei und suchen Sie mit ihr das nächstgelegene Krankenhaus auf. Vinylverpackung kann darüber hinaus zu Erstickung führen. Halten Sie die Verpackung daher von Kindern fern.
- **Stellen Sie keine schweren Objekte auf das Produkt und setzen Sie sich nicht darauf.**
 - Wenn das Produkt zusammenbricht oder fallen gelassen wird, könnten Sie verletzt werden. Kinder müssen besonders vorsichtig sein.
- **Lassen Sie die Strom- bzw. Signalkabel nicht unbeaufsichtigt auf dem Boden liegen.**
 - Passanten können stolpern, wodurch es zu Stromschlägen, Feuer, Produktstörungen oder Verletzungen kommen kann.
- **Installieren Sie das Produkt an einem sauberen und trockenen Ort.**
 - Staub oder Feuchtigkeit kann zu Stromschlägen, Feuer oder Produktschäden führen.
- **Wenn es nach Rauch riecht, andere Gerüche wahrzunehmen oder merkwürdige Geräusche zu hören sind, unterbrechen Sie die Stromversorgung und kontaktieren Sie den Service.**
 - Wenn Sie weiterarbeiten, ohne die erforderlichen Maßnahmen zu treffen, kann es zu Stromschlägen oder Feuer kommen.
- **Wenn das Produkt fallen gelassen oder das Gehäuse beschädigt wurde, schalten Sie das Produkt aus und unterbrechen Sie die Stromversorgung.**
 - Wenn Sie weiterarbeiten, ohne die erforderlichen Maßnahmen zu treffen, kann es zu Stromschlägen oder Feuer kommen. Wenden Sie sich an den Service.
- **Keine Gegenstände auf das Gerät fallen lassen oder das Gerät Erschütterungen aussetzen. Keine Gegenstände wie z. B. Spielzeuge gegen den Bildschirm werfen.**
 - Ansonsten besteht Verletzungsgefahr oder die Gefahr von Schäden am Gerät oder am Bildschirm.
- **Das Gerät beim Anschluss an andere Geräte nicht umkippen oder fallen lassen.**
 - Ansonsten besteht die Gefahr von Verletzungen und/oder Schäden am Gerät.
- **Der Abstand zum Bildschirm bei Verwendung einer Spielekonsole sollte mindestens viermal der Bildschirmdiagonalen entsprechen.**
 - Falls das Gerät auf Grund eines zu kurzen Anschlusskabels herunterfällt, besteht die Gefahr von Verletzungen und/oder Schäden am Gerät.
- **Bei der Anzeige eines Standbildes über einen längeren Zeitraum kann sich das Bild einbrennen und so den Bildschirm dauerhaft schädigen. Stellen Sie sicher, dass der Bildschirmschoner für den Monitor aktiviert ist. Solche Schäden können auch bei Geräten anderer Hersteller auftreten und werden nicht durch die Garantie abgedeckt.**

Vorsicht

- **Vergewissern Sie sich, dass die Lüftungsöffnung des Produkts nicht blockiert ist. Installieren Sie das Produkt so, dass ausreichend Platz vorhanden ist (weiter als 10 cm von der Wand entfernt).**
 - Wenn das Produkt zu nahe an einer Wand aufgestellt wird, kann es durch die interne Wärmeentwicklung zu Verformungen kommen oder ein Feuer kann ausbrechen.
- **Blockieren Sie keine Lüftungsöffnungen durch Tischdecken oder Vorhänge.**
 - Aufgrund von Überhitzung im Inneren des Produkts können Verformungen auftreten oder ein Feuer kann ausbrechen.
- **Installieren Sie das Produkt auf einer ebenen und stabilen Fläche, damit das Produkt nicht herunterfallen kann.**
 - Falls das Produkt zu Boden fällt, könnten Sie verletzt oder das Produkt könnte beschädigt werden.
- **Installieren Sie das Produkt an einem Ort, an dem keine elektromagnetischen Störungen auftreten.**
- **Setzen Sie das Produkt nicht direktem Sonnenlicht aus.**
 - Das Produkt könnte beschädigt werden.

Sicherheitsvorkehrungen

Strombezogene Sicherheitsmaßnahmen

Warnung

- **Vergewissern Sie sich, dass das Stromkabel an den Erdungsstrom angeschlossen ist.**
 - Ansonsten könnten Sie einen Stromschlag erleiden oder verletzt werden.
- **Verwenden Sie nur die zugelassene Spannung.**
 - Ansonsten könnten Sie einen Stromschlag erleiden oder das Produkt könnte beschädigt werden.
- **Während eines Gewitters das Netzkabel sowie das Signalkabel niemals berühren. Es besteht eine hohe Gefahr eines Stromschlages.**
- **Schließen Sie nicht mehrere Verlängerungskabel, Elektrogeräte oder elektrische Heizungen an eine Steckdose an. Verwenden Sie eine geerdete Steckerleiste, die für die ausschließliche Verwendung am Computer gedacht ist.**
 - Wegen Überhitzung könnte ein Feuer entstehen.
- **Berühren Sie den Netzstecker nicht mit nassen Händen. Falls der Kontakt nass oder mit Staub bedeckt ist, trocknen Sie den Netzstecker vollständig oder reinigen Sie ihn von Staub.**
 - Ansonsten könnten Sie durch Restfeuchtigkeit einen Stromschlag erleiden.
- **Ziehen Sie den Netzstecker, falls das Produkt für längere Zeit nicht verwendet wird.**
 - Staubschichten können Brände verursachen; beschädigte Isolierungen können zu Stromlecks, Stromschlägen oder Feuer führen.
- **Befestigen Sie das Stromkabel vollständig.**
 - Falls das Stromkabel nicht vollständig befestigt ist, könnte ein Feuer ausbrechen.
- **Wenn Sie das Stromkabel herausziehen möchten, ziehen Sie am Stecker, nicht am Kabel. Knicken Sie das Stromkabel nicht und stellen Sie auch keine schweren Gegenstände auf das Stromkabel.**
 - Die Stromleitung könnte beschädigt werden, was zu einem elektrischen Schlag oder Brand führen könnte.
- **Berühren Sie das eine Ende des Stromkabels nicht mit einem metallischen Leiter (z. B. einem Metallstäbchen), wenn das andere Ende noch mit dem Stromnetz verbunden ist. Außerdem sollten Sie das Stromkabel unmittelbar nach dem Einstecken nicht berühren.**
 - Sie könnten einen Stromschlag erleiden.
- **Das Netzkabel wird hauptsächlich zur Unterbrechung verwendet. Stellen Sie sicher, dass die Steckdose nach der Installation leicht zugänglich ist.**

Vorsicht

- **Ziehen Sie nicht den Netzstecker, während das Produkt in Betrieb ist.**
 - Das Produkt könnte durch einen Stromschlag beschädigt werden.

Vorsichtsmaßnahme beim Bewegen des Produkts

Warnung

- **Vergewissern Sie sich, dass das Produkt ausgeschaltet ist.**
 - Ansonsten könnten Sie einen Stromschlag erleiden oder das Produkt könnte beschädigt werden.
- **Vergewissern Sie sich, dass alle Kabel entfernt wurden, bevor das Produkt bewegt wird.**
 - Ansonsten könnten Sie einen Stromschlag erleiden oder das Produkt könnte beschädigt werden.

Sicherheitsvorkehrungen

Vorsicht

- **Vermeiden Sie Erschütterungen beim Bewegen des Produkts.**
 - Ansonsten könnten Sie einen Stromschlag erleiden oder das Produkt könnte beschädigt werden.
 - **Heben Sie die Produktverpackung auf. Verwenden Sie sie bei eventuellen Umzügen.**
 - **Achten Sie darauf, dass der Monitor nach vorne zeigt, und halten Sie ihn zum Bewegen mit beiden Händen fest.**
 - Wenn Sie das Produkt fallen lassen, könnten Sie durch das beschädigte Gerät einen Stromschlag erleiden oder es könnte ein Brand verursacht werden. Wenden Sie sich für Reparaturen an den Service.
-

Vorsichtsmaßnahme beim Verwenden des Produkts

Warnung

- **Demontieren Sie das Produkt nicht und führen Sie Reparaturen und Änderungen nicht selbst durch.**
 - Feuer und Stromschläge können die Folge sein.
 - Wenden Sie sich an den Service, wenn das Gerät überprüft, kalibriert oder repariert werden soll.
- **Falls der Bildschirm über einen längeren Zeitraum nicht genutzt wird, ziehen Sie den Netzstecker von der Steckdose ab.**
- **Halten Sie das Produkt von Wasser fern.**
 - Feuer und Stromschläge können die Folge sein.

Vorsicht

- **Stellen Sie keine entflammaren Substanzen in die Nähe des Produkts und lagern Sie sie nicht in der Nähe.**
 - Durch unsachgemäßen Umgang mit den entflammaren Substanzen besteht erhöhte Explosions- oder Brandgefahr.
 - **Wenn Sie die Oberfläche der braunschen Röhre reinigen, unterbrechen Sie die Stromversorgung und verwenden Sie ein weiches Stofftuch, um Kratzer zu vermeiden. Reinigen Sie das Gerät nicht mit einem feuchten Tuch.**
 - Das Wasser könnte in das Innere des Produkts gelangen, wodurch es zu Stromschlägen oder ernsthaften Störungen kommen kann.
 - **Machen Sie von Zeit zu Zeit eine Pause, um Ihre Augen zu schonen.**
 - **Halten Sie das Produkt stets sauber.**
 - **Nehmen Sie zur Entspannung der Muskeln eine bequeme und natürliche Position ein, wenn Sie mit dem Produkt arbeiten.**
 - **Machen Sie regelmäßige Pausen, wenn Sie lange Zeit mit einem Produkt arbeiten.**
 - **Drücken Sie nicht mit der Hand oder scharfen Gegenständen (z. B. einem Nagel, Bleistift oder Füller) fest auf den Bildschirm und machen Sie keine Kratzer darauf.**
 - **Halten Sie den nötigen Abstand vom Produkt ein.**
 - Ihr Sehvermögen kann beeinträchtigt werden, wenn Sie sich zu nahe an dem Produkt befinden.
 - **Stellen Sie die passende Auflösung und die Uhr gemäß dem Benutzerhandbuch ein.**
 - Ansonsten kann Ihr Sehvermögen beeinträchtigt werden.
 - **Verwenden Sie für das Reinigen des Produkts ausschließlich genehmigte Reinigungsmittel. (Benzol, Verdünner oder Alkohol sollte nicht verwendet werden.)**
 - Ansonsten kann es zu Verformungen des Produkts kommen.
-

Entsorgung

- Die Fluoreszenzlampe in diesem Gerät enthält eine kleine Menge Quecksilber.
- Entsorgen Sie das Gerät nicht mit dem normalen Hausmüll.
 - Die Entsorgung dieses Produkts muss im Einklang mit den örtlichen Vorschriften erfolgen.

Vor dem Anschluss an den PC

Montage des Ständers

- **Bevor Sie das Display in Betrieb nehmen, achten Sie darauf, dass die Stromversorgung zum Gerät, zum Computersystem und zu anderen angeschlossenen Geräten unterbrochen ist.**

1. Legen Sie den Monitor mit der Vorderseite nach unten auf ein Kissen oder ein weiches Tuch.
2. Halten Sie das Ständerteil und den Standsockel fest und drücken Sie die Riegel in Richtung der jeweiligen Enden.
3. Drücken Sie den Ständer (wurde in Schritt 2 zusammengesetzt) an den Monitor, bis Sie ein Klicken hören.
4. Stellen Sie den Monitor nach der Ständerbefestigung mit der Vorderseite nach vorneauf.

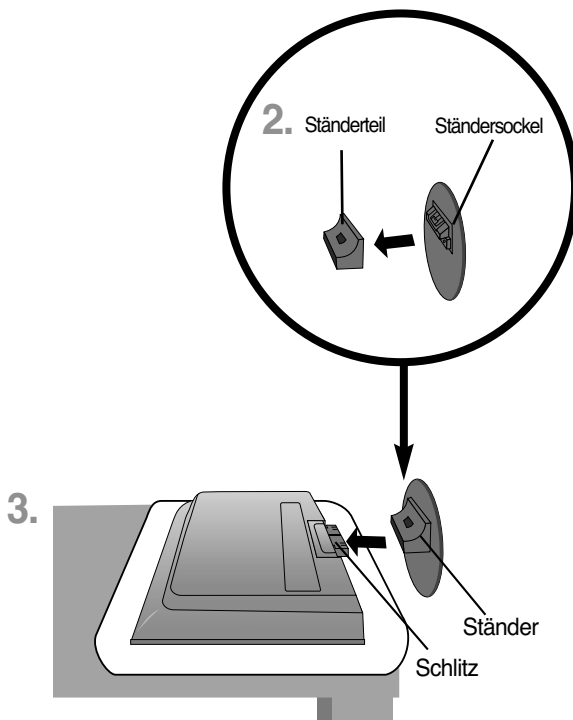

Wichtig

- Halten Sie das Gerät nicht mit dem Display nach unten nur am Standfuß fest. Das Gerät kann herunterfallen und beschädigt werden oder Fußverletzungen verursachen.
- Um Verletzungen zu vermeiden, achten Sie auf Ihre Finger, wenn Sie den Standfuß anbringen oder entfernen.

Vor dem Anschluss an den PC

- Vergewissern Sie sich vor dem Aufstellen des Produkts, dass das Produkt, das Computersystem und andere angeschlossene Geräte abgeschaltet sind.

Positionieren des Produkts

Positionieren Sie den Monitor so, das Sie komfortabel daran arbeiten können.

- Neigungsbereich : $-3^{\circ} \sim 10^{\circ}$

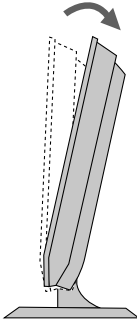

- Drehbereich : 350°

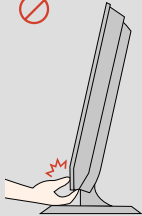
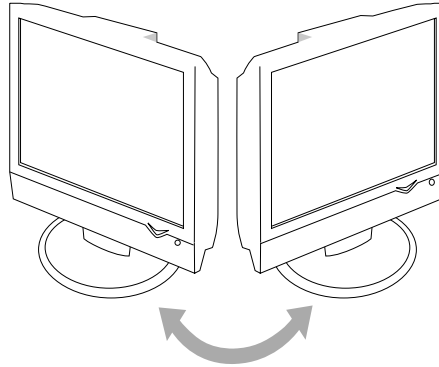

Warnung:

Achten Sie bei der Einstellung des Bildschirmwinkels darauf, dass Sie Ihre Finger nicht zwischen den Bildschirm und das Ständerteil stecken. Sie könnten dabei Ihre(n) Finger verletzen.

Diebstahlschutz-Vorrichtung

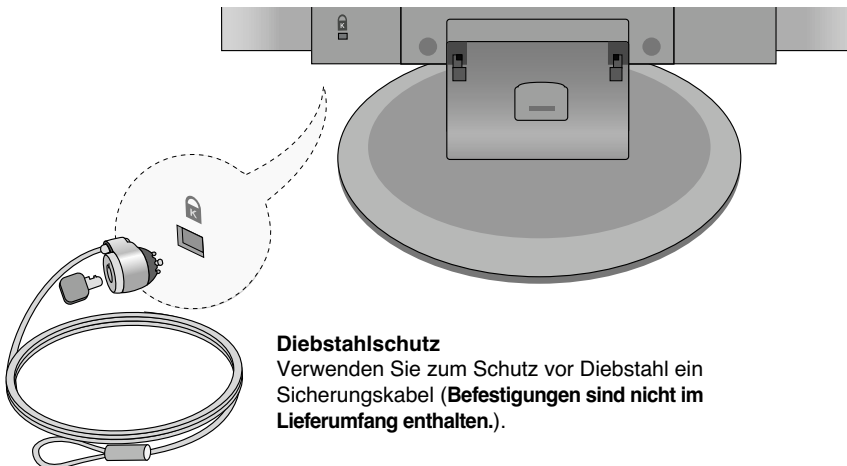

Diebstahlschutz

Verwenden Sie zum Schutz vor Diebstahl ein Sicherungskabel (**Befestigungen sind nicht im Lieferumfang enthalten.**).

Name und Funktion der Teile

Bezeichnung der Tasten auf der Fernbedienung (Typ A)

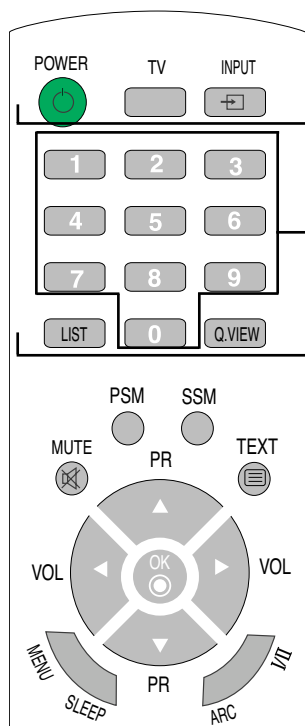

POWER (Ein/Aus)

TV: TV-Taste

INPUT

Signalquelle

TV
AV1
AV2
Komponent
✓ RGB
DVI
▲▼ OK

Jedes Mal, wenn Sie die Taste „INPUT“ (Eingang) drücken, wird sie geändert zu TV → AV1 → AV2 → Komponent → RGB → DVI.

Wenn für mehrere Sekunden keine Eingabe erfolgt, wechselt die Anzeige automatisch zum ausgewählten Menü.

Zahntasten

Über diese Tasten können Sender direkt ausgewählt bzw. gewechselt werden.

LIST: Senderliste

Anzeige der Senderliste (0~99).

Programmliste

0	C	01	5	C	07
1	C	35	6	C	50
2	C	05	7	C	51
3	C	11	8	C	41
4	C	04	9	C	63

▲▼ ◀▶ OK MENU

Hinweis: Blau angezeigte Fernsehkanäle wurden so eingerichtet, dass sie im Menü „Senderliste ordnen“ übersprungen werden.

Q.VIEW: QUICK VIEW-Taste

Anzeige des zuvor angezeigten Fernsehkanals

■ **HINWEIS:** Im Falle schwacher Stereosignale bei Stereo- oder Nicam-Stereo-Übertragungen wählen Sie bitte Monoempfang.

Einlegen von Batterien in die Fernbedienung

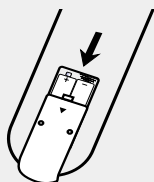

1. Nehmen Sie die Batterieabdeckung ab.
2. Legen Sie die Batterien richtig ein (+/-).
3. Schließen Sie die Batterieabdeckung.
 - Entsorgen Sie leere Batterien in Recyclingbehältern, um eine Verschmutzung der Umwelt zu vermeiden.

Name und Funktion der Teile

Bezeichnung der Tasten auf der Fernbedienung

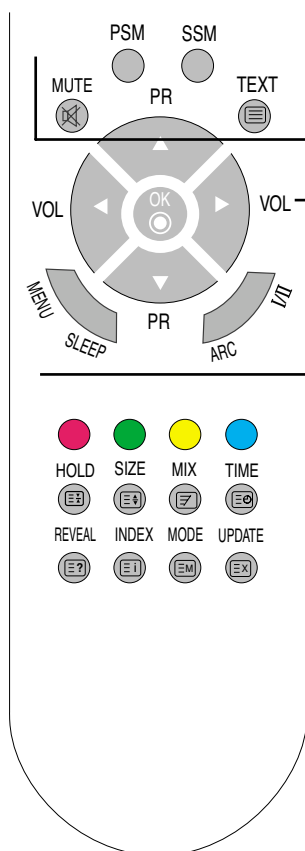

MUTE

Stellt den Ton ein oder aus.

PSM- (Picture Status Memory - Bildeinstellungen) Taste

Drücken Sie die Taste wiederholt, um die Modi **Dynamisch**, **Standard**, **Weich**, **Game** oder **Anwender** auszuwählen.

SSM- (Sound Status Memory - Klangeinstellungen) Taste

Über diese Taste wählen Sie den Tonklang. Drücken Sie wiederholt, um zwischen **Linear**, **Musik**, **Spielfilm**, **Sport** und **Anwender** zu wählen.

TEXT

Ein- und Ausschalten der Teletext-Funktion. Die Hauptindexseite bzw. die zuletzt ausgewählte Seite wird zusammen mit einer Infozeile oben und einer Optionszeile unten auf dem Bildschirm angezeigt.

PR (▲ ▼) Tasten

Über diese Tasten können Sie den Sender wechseln.

VOL (◀ ▶) (Lautstärke) Tasten

Über diese Tasten wird die Lautstärke angepasst.

OK Tasten

Diese Taste wird verwendet, wenn Funktionseinstellungen vorgenommen wurden.

MENU (Menü)

Über diese Taste rufen Sie das On Screen Display-Menü auf.

SLEEP (Auto-aus): Timer für Ausschaltfunktion

Sie können einen Zeitraum auswählen, nach dem sich TV/AV/RGB, DVI/Komponent selbst auf Standby schalten. Drücken Sie die Taste mehrmals, um die Anzahl der Minuten einzustellen.

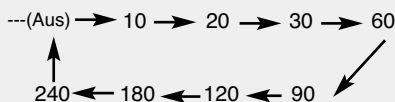

Name und Funktion der Teile

● Bezeichnung der Tasten auf der Fernbedienung

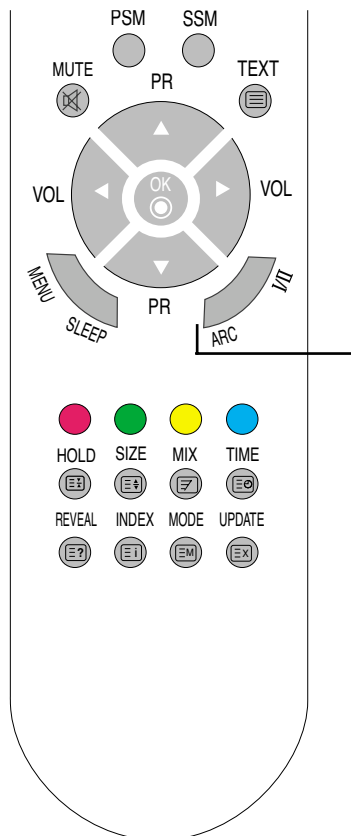

ARC

Auswahl des Bildformats

- Im TV/Video-Modus: Spectacle (Breitbild), Original (Original), 4:3, 16:9, 14:9, Zoom1 (Zoom1), Zoom2 (Zoom2)
- Im RGB/DVI/Component-Modus: 4:3, 16:9

I/II: Zweisprachig und Soundmodusauswahl

Drücken Sie diese Taste, um

[TV]

- bei Stereoübertragungen von **Stereo** zu **Mono** oder bei digitalen Übertragungen von **Nicam Stereo** zu **Nicam Mono** umzuschalten.
- bei Nicam Dual-Übertragungen von **Nicam Dual I** zu **Nicam Dual II** oder **Nicam Dual I+II** umzuschalten.
- bei einer zweisprachigen Übertragung zwischen **Dual I**, **Dual II** oder **Dual I+II** zu wählen:
 - Dual I** sendet die Hauptsendesprache an die Lautsprecher.
 - Dual II** sendet die Nebensendesprache an die Lautsprecher.
 - Dual I+II** sendet jeweils eine Sprache an jeden Lautsprecher.

[AV/Komponent]

Im AV/Komponent-Modus können Sie den Ausgabesound für den linken und den rechten Lautsprecher wählen. Drücken Sie die Taste **I/II** wiederholt, um die Soundausgabe auszuwählen.

- L+R: Das Audiosignal von Audioeingang L wird an den linken Lautsprecher und das Audiosignal von Audioeingang R an den rechten Lautsprecher gesendet.
- L+L: Das Audiosignal von Audioeingang L wird an den linken und den rechten Lautsprecher gesendet.
- R+R: Das Audiosignal von Audioeingang R wird an den linken und den rechten Lautsprecher gesendet.

Name und Funktion der Teile

Fernbedienung – Verwenden der Teletext-Funktion

Bitte wählen Sie die richtige Sprache für den Videotext aus. (seite 30)

Anderenfalls wird der Videotext möglicherweise nicht richtig am Bildschirm angezeigt.

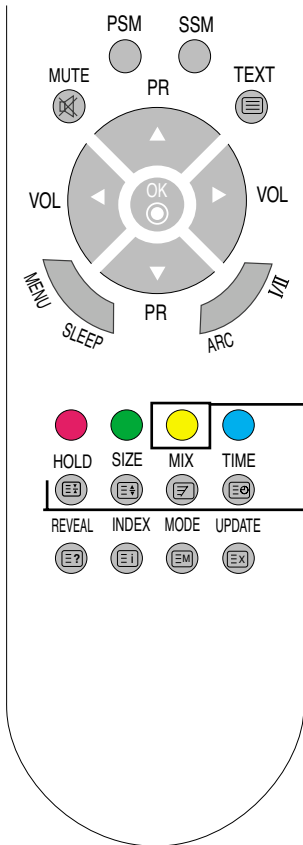

Gelbe Taste

Meine Programme Ein:

Wechseln des bevorzugten Kanals

Meine Programme Aus:

Anzeige des zuvor angezeigten Fernsehkanals.

HOLD(HALTEN)

Drücken Sie die Taste, um den automatischen Wechsel zwischen den Unterseiten zu stoppen. Drücken Sie die Taste erneut, um den automatischen Wechsel wieder einzuschalten.

SIZE(GRÖSSE)

Drücken Sie die Taste wiederholt, um den oberen Teil, den unteren Teil und dann wieder die normale Seitengröße anzuzeigen.

MIX

Zeigt die Teletextseiten über dem Fernsehbild an. Um das Fernsehbild auszuschalten, drücken Sie die Taste erneut.

TIME (UHRZEIT)

Drücken Sie die Taste, um eine Unterseitennummer auszuwählen. Die Unterseitennummer wird unten am Bildschirm angezeigt. Um die Unterseite zu halten oder zu wechseln, drücken Sie die Tasten ROT/GRÜN, ▲ ▼ oder die ZAHLENTasten. Drücken Sie sie erneut, um die Funktion zu verlassen.

Name und Funktion der Teile

Fernbedienung – Verwenden der Teletext-Funktion

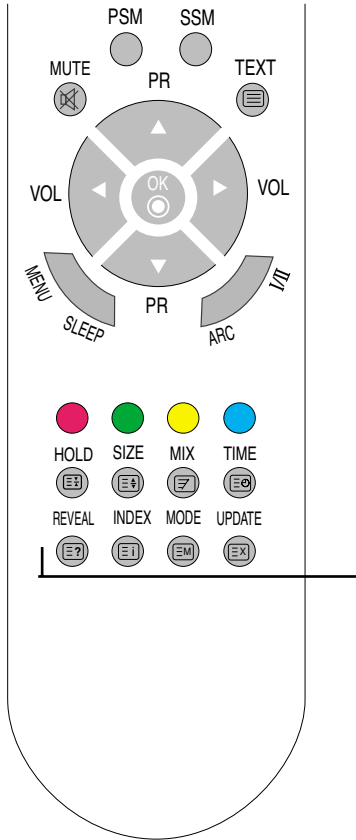

REVEAL (ANZEIGEN) Fragetaste

Drücken Sie die Taste, um ausgeblendete Informationen wie Lösungen zu Rätseln anzuzeigen oder auszublenden. Drücken Sie die Taste erneut, um die Informationen wieder auszublenden.

INDEX

Anzeige der Hauptindexseite.

MODE (MODUS)

Der Modus wird in den Teletext-Modus umgeschaltet.

UPDATE

Drücken Sie die Taste, um das Fernsehprogramm anzuzeigen. Oben am Bildschirm erkennen Sie, dass Sie sich noch im Teletext-Modus befinden. Bevor Sie den Teletext unterbrechen, können Sie eine Seitennummer auswählen. Wenn die Seite gefunden wird, wird die Infozeile kurz angezeigt. Drücken Sie die Taste erneut, um den Teletext wieder anzuzeigen.

Name und Funktion der Teile

● Bezeichnung der Tasten auf der Fernbedienung (Typ B)

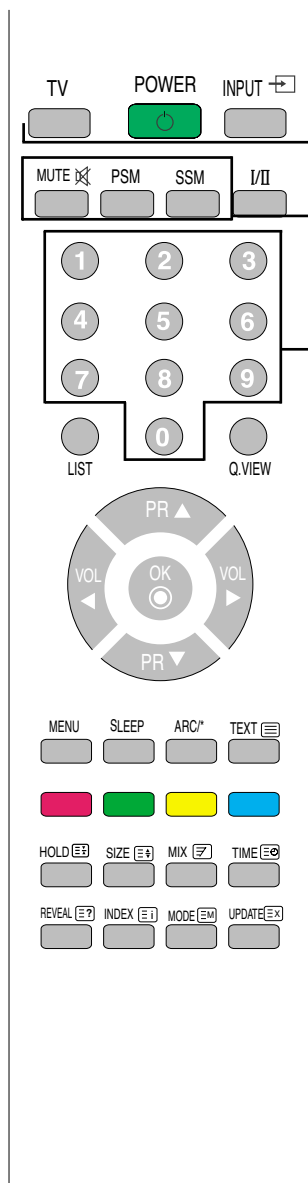

TV: TV-Taste
POWER (Ein/Aus)
INPUT

Signalquelle

TV
 AV1
 AV2
 Komponent
 ✓ RGB
 DVI

▲▼ OK

Jedes Mal, wenn Sie die Taste „INPUT“ (Eingang) drücken, wird sie geändert zu TV → AV1 → AV2 → Komponent → RGB → DVI.
 Wenn für mehrere Sekunden keine Eingabe erfolgt, wechselt die Anzeige automatisch zum ausgewählten Menü.

MUTE

Stellt den Ton ein oder aus.

PSM- (Picture Status Memory - Bildeinstellungen) Taste

Drücken Sie die Taste wiederholt, um die Modi **Dynamisch**, **Standard**, **Weich**, **Game** oder **Anwender** auszuwählen.

SSM- (Sound Status Memory - Klangeinstellungen) Taste

Über diese Taste wählen Sie den Tonklang. Drücken Sie wiederholt, um zwischen **Linear**, **Musik**, **Spielfilm**, **Sport** und **Anwender** zu wählen.

Zahlentasten

Über diese Tasten können Sender direkt ausgewählt bzw. gewechselt werden.

- **HINWEIS:** Im Falle schwacher Stereosignale bei Stereo- oder Nicam-Stereo-Übertragungen wählen Sie bitte Monoempfang.

Name und Funktion der Teile

Bezeichnung der Tasten auf der Fernbedienung

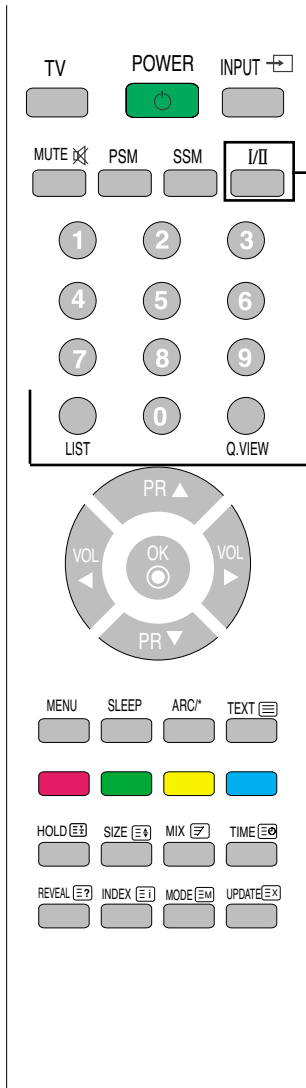

I/II: Zweisprachig und Soundmodauswahl

Drücken Sie diese Taste, um
[TV]

- bei Stereoübertragungen von **Stereo** zu **Mono** oder bei digitalen Übertragungen von **Nicam Stereo** zu **Nicam Mono** umzuschalten.
- bei Nicam Dual-Übertragungen von **Nicam Dual I** zu **Nicam Dual II** oder **Nicam Dual I+II** umzuschalten.
- bei einer zweisprachigen Übertragung zwischen **Dual I**, **Dual II** oder **Dual I+II** zu wählen:
Dual I sendet die Hauptsendesprache an die Lautsprecher.
Dual II sendet die Nebensendesprache an die Lautsprecher.
Dual I+II sendet jeweils eine Sprache an jeden Lautsprecher.

[AV/Komponent]

Im AV/Komponent-Modus können Sie den Ausgabesound für den linken und den rechten Lautsprecher wählen. Drücken Sie die Taste **I/II** wiederholt, um die Soundausgabe auszuwählen.

- L+R: Das Audiosignal von Audioeingang L wird an den linken Lautsprecher und das Audiosignal von Audioeingang R an den rechten Lautsprecher gesendet.
- L+L: Das Audiosignal von Audioeingang L wird an den linken und den rechten Lautsprecher gesendet.
- R+R: Das Audiosignal von Audioeingang R wird an den linken und den rechten Lautsprecher gesendet.

LIST: Senderliste

Anzeige der Senderliste (0~99).

Programmliste			
0	C	01	5 C 07
1	C	35	6 C 50
2	C	05	7 C 51
3	C	11	8 C 41
4	C	04	9 C 63

▲▼ ◀▶ OK MENU

Hinweis: Blau angezeigte Fernsehkanäle wurden so eingerichtet, dass sie im Menü „Senderliste ordnen“ übersprungen werden.

Q.VIEW: QUICK VIEW-Taste

Anzeige des zuvor angezeigten Fernsehkanals

Name und Funktion der Teile

Bezeichnung der Tasten auf der Fernbedienung

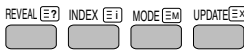

PR (▲ ▼) Tasten

Über diese Tasten können Sie den Sender wechseln.

VOL (◀ ▶) (Lautstärke) Tasten

Über diese Tasten wird die Lautstärke angepasst.

OK Tasten

Diese Taste wird verwendet, wenn Funktionseinstellungen vorgenommen wurden.

MENU (Menü)

Über diese Taste rufen Sie das On Screen Display-Menü auf.

SLEEP (Auto-aus): Timer für Ausschaltfunktion

Sie können einen Zeitraum auswählen, nach dem sich TV/AV/RGB/DVI/Komponent selbst auf Standby schalten. Drücken Sie die Taste mehrmals, um die Anzahl der Minuten einzustellen.

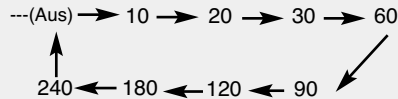

ARC

Auswahl des Bildformats

- Im TV/Video-Modus: Spectacle (Breitbild), Original (Original), 4:3, 16:9, 14:9, Zoom1 (Zoom1), Zoom2 (Zoom2)
- Im RGB/DVI/Component-Modus: 4:3, 16:9

TEXT

Ein- und Ausschalten der Teletext-Funktion. Die Hauptindexseite bzw. die zuletzt ausgewählte Seite wird zusammen mit einer Infozeile oben und einer Optionszeile unten auf dem Bildschirm angezeigt.

Name und Funktion der Teile

Fernbedienung – Verwenden der Teletext-Funktion

Bitte wählen Sie die richtige Sprache für den Videotext aus. (seite 30)

Anderenfalls wird der Videotext möglicherweise nicht richtig am Bildschirm angezeigt.

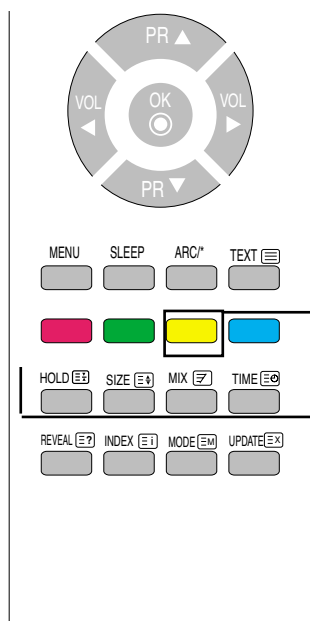

Gelbe Taste

Meine Programme Ein:

Wechseln des bevorzugten Kanals

Meine Programme Aus:

Anzeige des zuvor angezeigten Fernsehkanals.

HOLD(HALTEN)

Drücken Sie die Taste, um den automatischen Wechsel zwischen den Unterseiten zu stoppen.

Drücken Sie die Taste erneut, um den automatischen Wechsel wieder einzuschalten.

SIZE(GRÖSSE)

Drücken Sie die Taste wiederholt, um den oberen Teil, den unteren Teil und dann wieder die normale Seitengröße anzuzeigen.

MIX

Zeigt die Teletextseiten über dem Fernsehbild an. Um das Fernsehbild auszuschalten, drücken Sie die Taste erneut.

TIME (UHRZEIT)

Drücken Sie die Taste, um eine Unterseitennummer auszuwählen.

Die Unterseitennummer wird unten am Bildschirm angezeigt. Um die Unterseite zu halten oder zu wechseln, drücken Sie die Tasten ROT/GRÜN, ▲ ▼ oder die ZAHLENTasten. Drücken Sie sie erneut, um die Funktion zu verlassen.

Name und Funktion der Teile

Fernbedienung – Verwenden der Teletext-Funktion

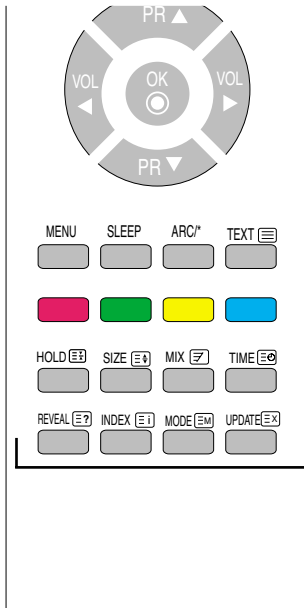

REVEAL (ANZEIGEN) Fragetaste

Drücken Sie die Taste, um ausgeblendete Informationen wie Lösungen zu Rätseln anzuzeigen oder auszublenden. Drücken Sie die Taste erneut, um die Informationen wieder auszublenden.

INDEX

Anzeige der Hauptindexseite.

MODE (MODUS)

Der Modus wird in den Teletext-Modus umgeschaltet.

UPDATE

Drücken Sie die Taste, um das Fernsehprogramm anzuzeigen. Oben am Bildschirm erkennen Sie, dass Sie sich noch im Teletext-Modus befinden. Bevor Sie den Teletext unterbrechen, können Sie eine Seitennummer auswählen. Wenn die Seite gefunden wird, wird die Infozeile kurz angezeigt. Drücken Sie die Taste erneut, um den Teletext wieder anzuzeigen.

Name und Funktion der Teile

● Rückansicht

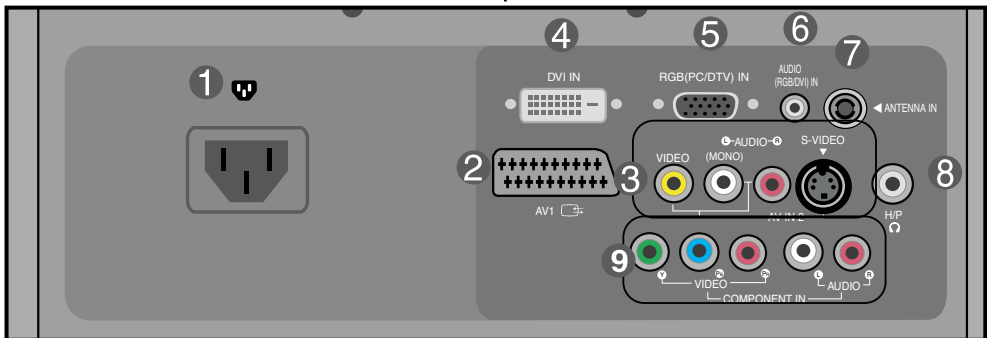
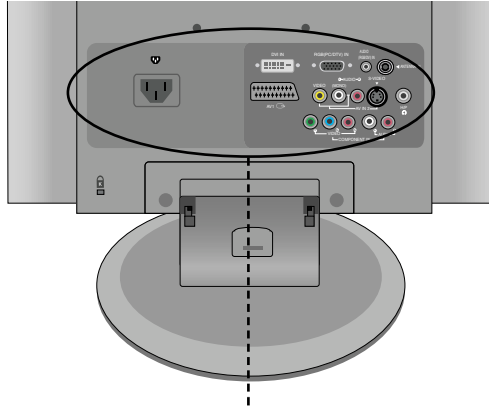

- 1 **Stromanschluss:** Schließen Sie das Stromkabel an.
- 2 **SCART-Eingangs-/Ausgangsbuchse:** Schließen Sie das SCART-Kabel an.
- 3 **AV-Eingangsbuchse**
- 4 **DVI-Digitalsignalbuchse**
- 5 **D-Sub-Analogsignalbuchse**
- 6 **TV-Tuner-Buchse:** Schließen Sie hier die Antenne an.
- 7 **PC-Sound-Buchse:** Verbinden Sie sie mit der Buchse an der PC-Soundkarte.
- 8 **Kopfhöreranschluss**
- 9 **Component-Eingangsanschluss**

Name und Funktion der Teile

● AV-Eingangsbuchse

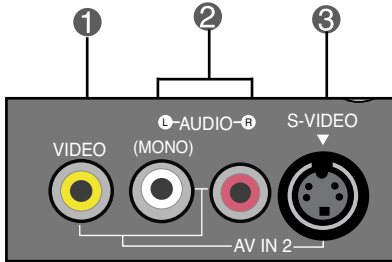

- ① **Video Eingangsbuchse**
- ② **Audio Eingangsbuchse**
- ③ **S-Video-Eingangsbuchse**

Anschluss an externe Geräte

■ ■ ■ Anschluss an den PC

1. Vergewissern Sie sich zunächst, dass der Computer, das Produkt und die Peripheriegeräte ausgeschaltet sind. Schließen Sie dann das Kabel für das Eingangssignal an.

Rückseite des Produkts

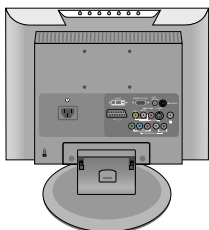

- A** Beim Anschluss des D-Sub-Signaleingangskabels

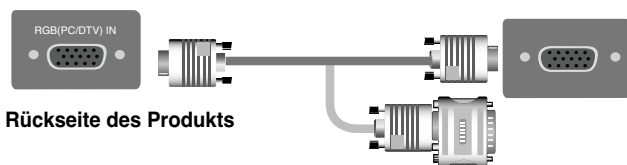

Rückseite des Produkts

Macintosh-Adapter (nicht enthalten)
Verwenden Sie den Standard-Macintosh-Adapter, da der auf dem Markt erhältliche Adapter nicht kompatibel ist (unterschiedliches Signalsystem).

- B** Beim Anschluss des DVI-Signaleingangskabels



Rückseite des Produkts

2. Schließen Sie das Audiokabel an.

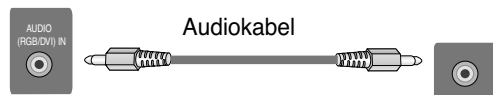

Rückseite des Produkts

- Prüfen Sie die Soundkarten-Ausgangsbuchse vor dem Anschluss an das Produkt.

Wenn die PC-Soundkarte sowohl Speaker Out als auch Line Out unterstützt, wechseln Sie durch Einstellung des Jumpers oder der PC-Anwendung zu Line Out (weitere Informationen hierzu finden Sie im Handbuch der Soundkarte).

- **Speaker Out** : Die Buchse, die mit dem Lautsprecher verbunden ist, der nicht mit einem Verstärker versehen ist

- ***Line Out** : Die Buchse, die mit dem Lautsprecher verbunden ist, der mit einem Verstärker versehen ist

Wenn der Audio Out der PC-Soundkarte nur einen Speaker Out besitzt, verringern Sie die PC-Lautstärke.

Dieses Produkt ist mit einem Verstärker ausgestattet.

Anschluss an externe Geräte

3. Schließen Sie das Stromkabel an.

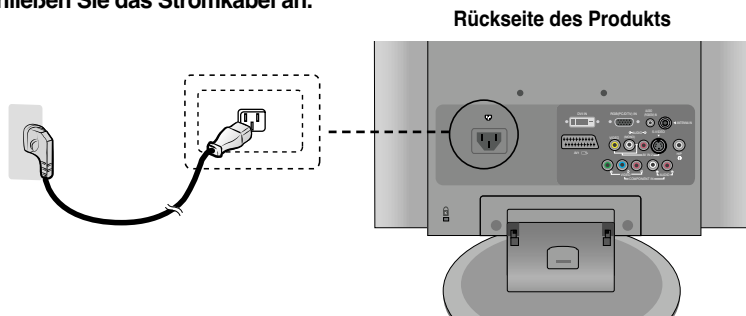

4. 1 Durch Drücken der Ein-/Aus-Taste auf dem Gerätes schalten Sie den Strom ein.

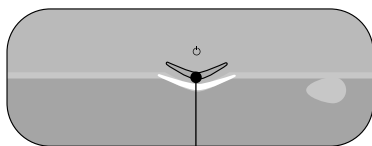

Ein-/Aus-Taste

2 Schalten Sie den PC ein.

5. Wählen Sie ein Eingangssignal. Drücken Sie INPUT auf der Fernbedienung, um das Eingangssignal auszuwählen.

INPUT → OK

Oder drücken Sie oben am Produkt INPUT (Eingang).

INPUT → OK

A • Wählen Sie RGB aus

Signalquelle
TV
AV1
AV2
Komponent
✓ RGB
DVI
▲▼ OK

B • Wählen Sie DVI aus

Signalquelle
TV
AV1
AV2
Komponent
RGB
✓ DVI
▲▼ OK

Jedes Mal, wenn Sie die Taste „INPUT“ (Eingang) drücken, wird sie geändert zu
TV → AV1 → AV2 → Komponent → RGB → DVI.

Wenn für mehrere Sekunden keine Eingabe erfolgt, wechselt die Anzeige automatisch zum ausgewählten Menü.



Hinweis

• Schließen Sie den Computer direkt an eine geerdete Steckdose oder Steckerleiste an.

Anschluss an externe Geräte

■ ■ ■ Anschluss an Videorekorder/DVD-Player

1. Schließen Sie das Video-/Audiokabel (siehe unten) und dann das Stromkabel (siehe Seite 19) an.

- A** Bei Anschluss über ein RCA-Kabel
- Schließen Sie den Eingangsanschluss der Farbe entsprechend an.

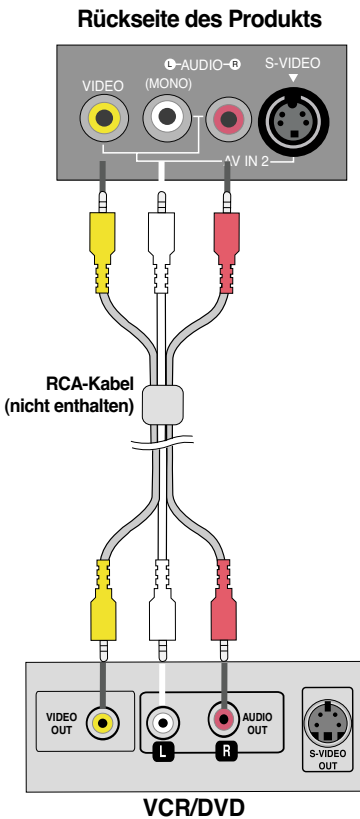

- B** Anschluss eines S-Video-Kabels
- Verwenden Sie den S-Video-Eingangsanschluss, um Filme bei hoher Bildqualität ansehen zu können.

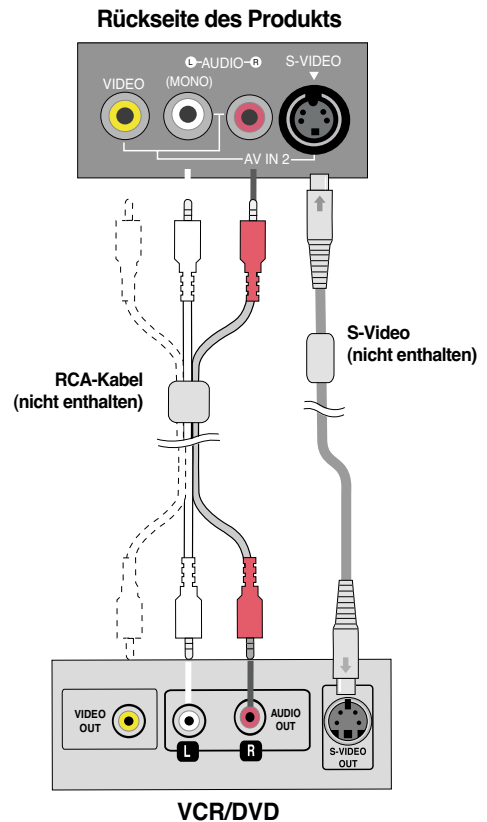

Hinweis

- Wenn gleichzeitig ein RCA- und ein S-VIDEO-Kabel angeschlossen werden soll, erfolgt zuerst der Anschluss des S-VIDEO-Kabels.

Anschluss an externe Geräte

- C** Bei Anschluss über ein SCART-Kabel

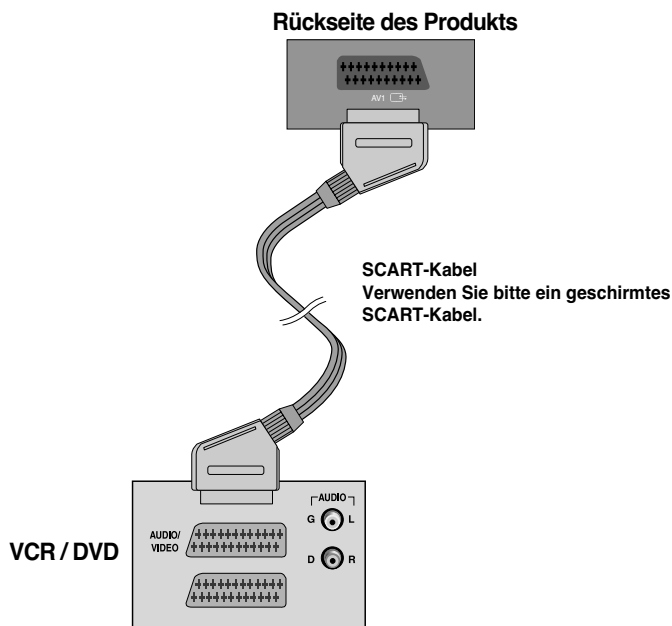

- 2.** Wählen Sie ein Eingangssignal.
Drücken Sie **INPUT** auf der Fernbedienung, um das Eingangssignal auszuwählen.

INPUT → **OK**

Oder drücken Sie oben am Produkt **INPUT** (Eingang).

INPUT → **OK**

- A** Bei Anschluss über ein RCA-Kabel
• Wählen Sie **AV2** aus.

- B** Anschluss des S-Video-Kabels
• Wählen Sie **AV2** aus.

- C** Bei Anschluss über ein SCART-Kabel
• Wählen Sie **AV1** aus.

Signalquelle
TV
AV1
✓ AV2
Komponent
RGB
DVI
▲▼ OK

Signalquelle
TV
✓ AV1
AV2
Komponent
RGB
DVI
▲▼ OK

Jedes Mal, wenn Sie die Taste „INPUT“ (Eingang) drücken, wird sie geändert zu

TV → **AV1** → **AV2** → **Komponent** → **RGB** → **DVI**.

Wenn für mehrere Sekunden keine Eingabe erfolgt, wechselt die Anzeige automatisch zum ausgewählten Menü.

Anschluss an externe Geräte

■ ■ ■ Anschluss an Digitaempfänger/DVD (480p/576p/720p/1080i/480i/576i)

1. Schließen Sie das Video-/Audiokabel (siehe unten) und dann das Stromkabel (siehe Seite 19) an.

- Schließen Sie den Eingangsanschluss der Farbe entsprechend an.

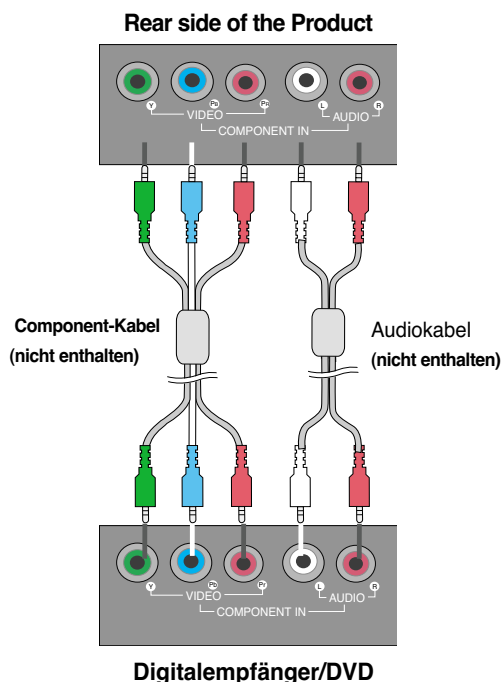

2. Wählen Sie ein Eingangssignal.
Drücken Sie INPUT auf der Fernbedienung, um das Eingangssignal auszuwählen.

INPUT → OK

Oder drücken Sie oben am Produkt INPUT (Eingang).

INPUT → OK

- Wählen Sie **Komponent**

Signalquelle
TV
AV1
AV2
✓ Komponent
RGB
DVI
▲▼ OK

Jedes Mal, wenn Sie die Taste „INPUT“ (Eingang) drücken, wird sie geändert zu

TV → AV1 → AV2 → **Komponent** → RGB → DVI.

Wenn für mehrere Sekunden keine Eingabe erfolgt, wechselt die Anzeige automatisch zum ausgewählten Menü.

Anschluss an externe Geräte

Bei RGB/DVI von DVD/Digitalempfänger

1. Schließen Sie das Video-/Audio-Kabel, wie in der unten stehenden Abbildung dargestellt, und dann das Netzkabel an.

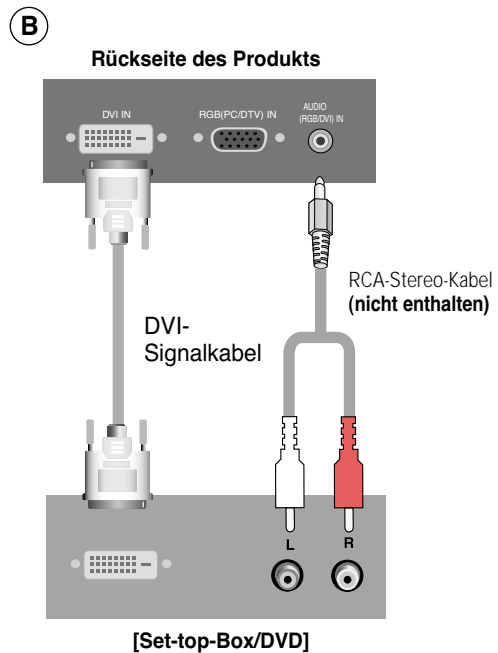
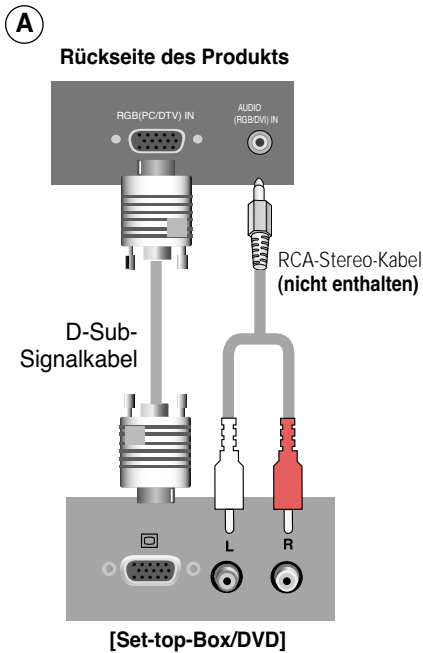

2. Wählen Sie ein Eingangssignal.
Drücken Sie INPUT auf der Fernbedienung, um das Eingangssignal auszuwählen.

INPUT → OK

Oder drücken Sie oben am Produkt INPUT (Eingang).

INPUT → OK

- A** • Wählen Sie RGB aus

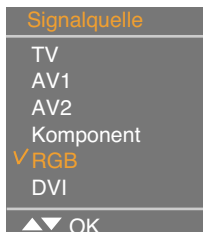

- B** • Wählen Sie DVI aus

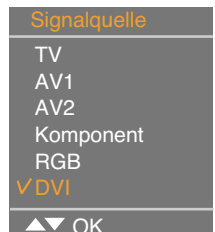

Jedes Mal, wenn Sie die Taste „INPUT“ (Eingang) drücken, wird sie geändert zu
TV → AV1 → AV2 → Komponent → RGB → DVI.

Wenn für mehrere Sekunden keine Eingabe erfolgt, wechselt die Anzeige automatisch zum ausgewählten Menü.

Anschluss an externe Geräte

■ ■ ■ Ansehen von TV-Programmen

1. Prüfen Sie, ob das Antennenkabel an der Rückseite des Produkts angeschlossen ist, und schließen Sie dann das Stromkabel an.

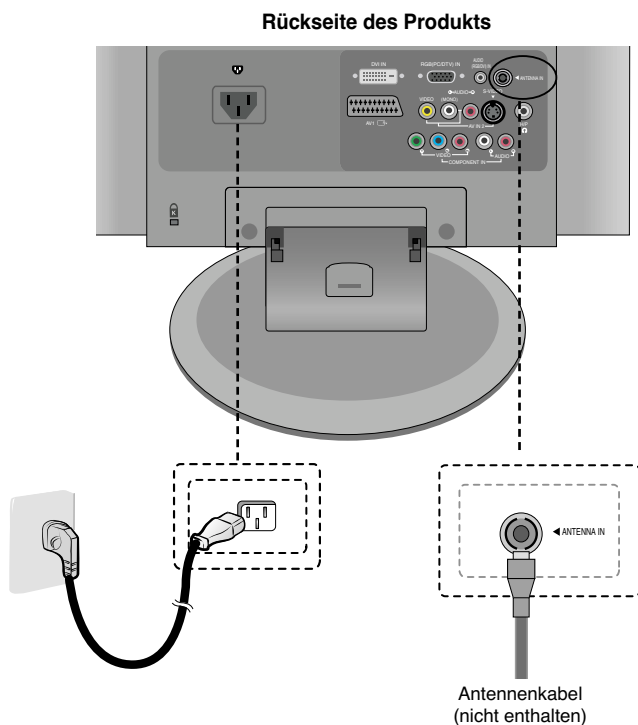

2. Wählen Sie ein Eingangssignal.
Drücken Sie INPUT auf der Fernbedienung, um das Eingangssignal auszuwählen.

INPUT → OK

Oder drücken Sie oben am Produkt INPUT (Eingang).

INPUT → OK

• Wählen Sie TV aus.



Jedes Mal, wenn Sie die Taste „INPUT“ (Eingang) drücken, wird sie geändert zu

TV → AV1 → AV2 → Komponent → RGB → DVI.

Wenn für mehrere Sekunden keine Eingabe erfolgt, wechselt die Anzeige automatisch zum ausgewählten Menü.

Anordnung der Kabel mit dem Kabelmanagement

1. Ordnen Sie die Kabel in der Mitte an (siehe Abbildung).

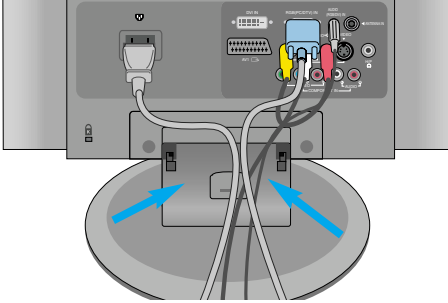

2. Setzen Sie das Kabelmanagement in die dafür vorgesehene Vertiefung ein.

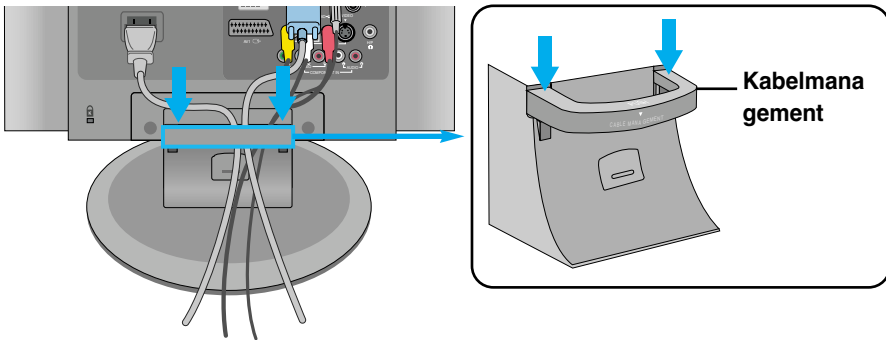

falls Sie es entfernen möchten

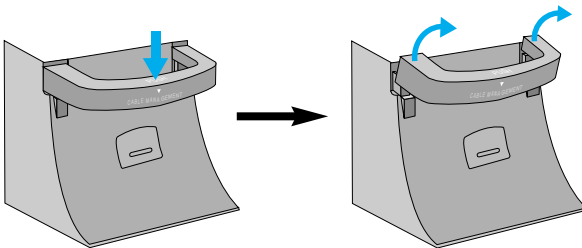

1. Leicht nach unten drücken.

2. Zum Entfernen leicht nach oben drücken.

Warnung

- Verwenden Sie das Kabelmanagement nicht als Griff für das Produkt.
- Üben Sie keinen Druck auf das Kabelmanagement aus.

Auswählen und Einstellen des Bildschirms

● Name der Tasten der Bildjustierung

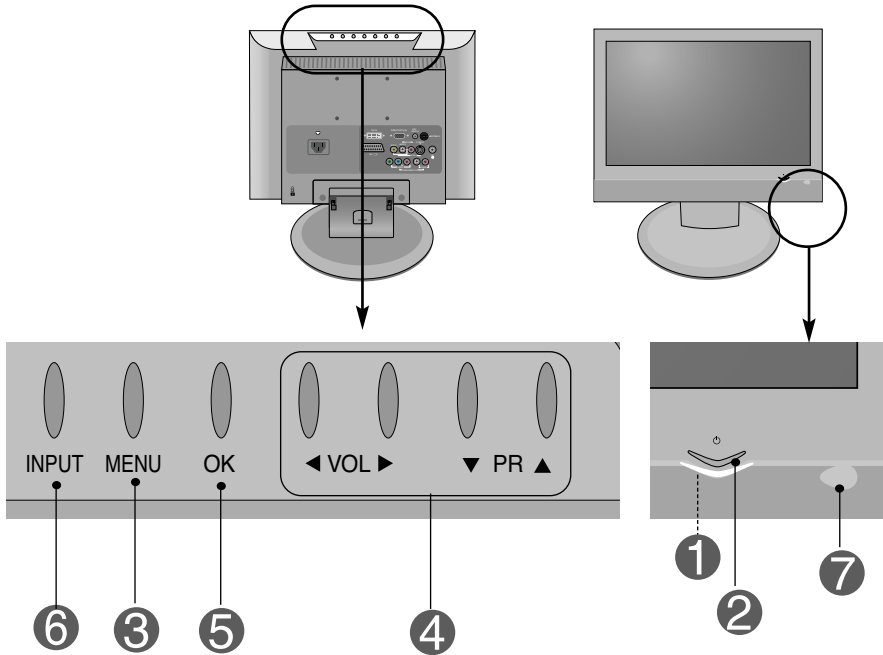

1 Betriebsanzeige • Diese Anzeige leuchtet blau, wenn das Display im Normalzustand arbeitet (Modus „Ein“). Befindet sich das Display im Standby-Modus (Energiesparmodus), leuchtet diese Anzeige bernsteinfarben.

2 Ein/Aus-Sensor • Berühren Sie den Ein/Aus-Sensor.

3 MENU- (Menü) Taste • Verwenden Sie diese Taste, um das OSD- (On Screen Display) Menü ein-/auszublenden.

4 OSD-Auswahl-/Einstelltasten • Verwenden Sie diese Taste, um Menüpunkte auszuwählen oder die Einstellungen in der OSD-Anzeige anzupassen.

▼▲ • Verwenden Sie diese Taste, um den Kanal für das TV-Signal zu steuern.

◀▶ • Regeln Sie die Lautstärke.

Lautstärke 30

Auswählen und Einstellen des Bildschirms

6 Name der Tasten der Bildjustierung

5

Taste OK

Normalerweise verwenden Sie zur Auswahl im Menü die Taste OK. Wenn kein Menü auf dem Bildschirm angezeigt wird, werden durch das Drücken der Taste OK Informationen über die aktuelle Eingangsquelle angezeigt.

6

INPUT Taste

TV	Fernsehen
AV1	SCART
AV2	CVBS, S-Video
Komponent	Digitalempfänger/DVD
RGB	D-Sub-Analogsignal
DVI	DVI-Digitalsignal

Signalquelle
TV
AV1
AV2
Komponent
✓ RGB
DVI
▲▼ OK

Jedes Mal, wenn Sie die Taste „INPUT“ (Eingang) drücken, wird sie geändert zu

TV → **AV1** → **AV2** → **Komponent** → **RGB** → **DVI**.

Wenn für mehrere Sekunden keine Eingabe erfolgt, wechselt die Anzeige automatisch zum ausgewählten Menü.







7

IR-Empfänger

• Einheit, die das Signal der Fernbedienung empfängt

Auswählen und Einstellen des Bildschirms

● OSD- (On-Screen-Display) Menü

Symbol	Funktionsbeschreibung
 Sender	Einstellen/Auswählen der Kanäle bei Verwendung des TV-Geräts
 Bild	Einstellen der Bildfunktion
 Ton	Einstellen der Tonfunktion
 Zeit	Einstellen der Zeitfunktion
 Speziell	Auswählen der Funktion „Einstellungen“
 Anzeige	Einstellen der Funktion „Anzeige“

Hinweis OSD (On-Screen-Display)

Aufgrund der grafischen Darstellung können Sie den Screen-Status bequem über die OSD-Funktion einstellen.

Auswählen und Einstellen des Bildschirms

● OSD- (On Screen Display) Bildschirm-Zuordnungsreihenfolge

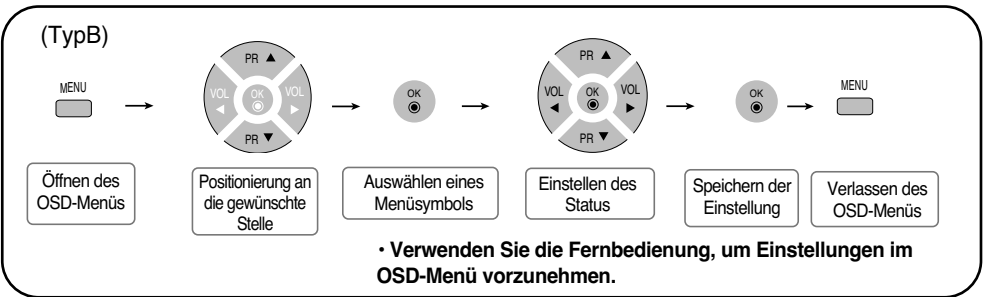
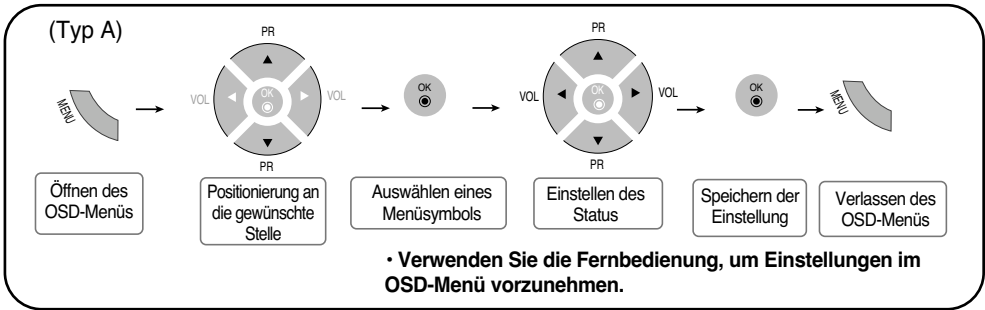

- 1 Drücken Sie die Taste **MENU** (Menü). Das OSD-Hauptmenü wird angezeigt.
- 2 Um auf eine Steuerung zuzugreifen, verwenden Sie die Tasten **▼ ▲**.
- 3 Wenn das gewünschte Symbol markiert ist, drücken Sie die Taste **OK**.
- 4 Verwenden Sie die Tasten **▼ ▲ ◀ ▶**, um jeweils die gewünschte Stufe einzustellen.
- 5 Akzeptieren Sie die Änderungen über die Taste **OK**.
- 6 Verlassen Sie das OSD, indem Sie die Taste **MENU** (Menü) wiederholt drücken.

Auswählen und Einstellen des Bildschirms

Onscreen-Menü-Sprach-/Länderauswahl

Beim ersten Einschalten wird das Installationsmenü auf dem Bildschirm des Produkts angezeigt.

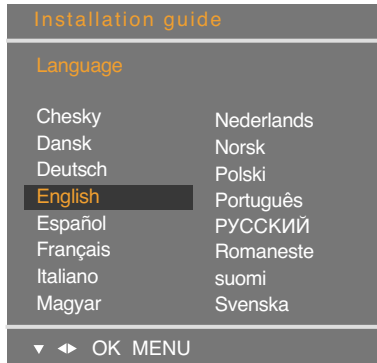

1. Drücken Sie ▼▲◀▶ und dann **OK**, um die gewünschte Sprache auszuwählen.
2. Drücken Sie ▼▲◀▶ und dann **OK**, um Ihr Land auszuwählen.

*Wenn Sie die Sprach-/Länderauswahl ändern wollen

1. Drücken Sie MENU (Menü) und dann ▼▲, um das Menü **SPEZIELL** aufzurufen.
2. Drücken Sie▶ und dann ▼▲, um „Language“ (Sprache) auszuwählen.
Die Menüs können auf dem Bildschirm in der von Ihnen gewünschten Sprache angezeigt werden.
Oder drücken Sie▶ und dann ▼▲, um „Country“ (Land) auszuwählen.
3. Drücken Sie▶ und dann ▼▲◀▶, um die gewünschte Sprache bzw. das gewünschte Land auszuwählen.
4. Drücken Sie **OK**.
5. Drücken Sie mehrmals MENÜ (MENU), um zur normalen TV-Anzeige zurückzukehren.

Hinweis

- Wenn Sie das Installationsmenü nicht über die Taste MENU (Menü) oder ein Timeout des OSD (On Screen Display) schließen, wird es immer angezeigt, wenn Sie das Gerät einschalten, bis Sie den Einrichtungsvorgang beenden.
- Wenn Sie das falsche Land auswählen, wird der Teletext unter Umständen nicht richtig am Bildschirm angezeigt und es können Probleme bei der Verwendung des Teletexts auftreten.
- Hebräisch wird bei der Installation für jene Länder angezeigt, in denen hebräische Sprachen verwendet werden.

Auswählen und Einstellen des Bildschirms



Einstellen/Auswählen der Kanäle bei Verwendung des TV-Geräts

Auto. programm.

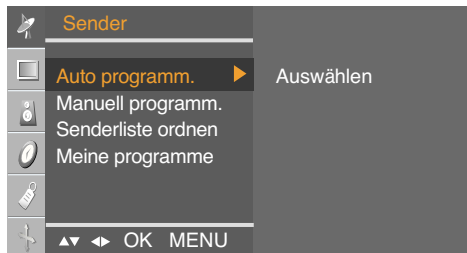

Fernsehnorm Drücken Sie die Tasten \blacktriangledown \blacktriangle , um die Fernsehnorm des Landes oder Erdteils einzustellen, aus dem Sie die Fernsehkanäle empfangen möchten.

* Unterstützender Kanal : C(V/UHF 02~69) S(S-Kanal 01~41)

BG: PAL B/G, SECAM B/G (Europa/Osteuropa)

I: PAL I/II (GB/Irland)

DK: PAL D/K, SECAM D/K (Osteuropa)

L: SECAM L/L' (Frankreich)

Speichern ab Zur Auswahl einer Sendernummer oder Eingabe der Programmnummer mit den Zahlentasten, ab der Sie die Suche nach neuen Kanälen starten möchten. Wenn Sie die zuvor gespeicherten Kanäle 1 bis 10 speichern möchten, geben Sie die Programmnummer 11 ein. Ihr Fernsehgerät beginnt ab Nummer 11 aufwärts zu suchen.

*Verfügbare Speicherplätze: 0~99

Suchen Drücken Sie **OK** oder \blacktriangleright , um die automatische Programmierung zu starten. Das Gerät sucht nach allen verfügbaren TV-Kanälen und speichert diese automatisch. Drücken Sie **MENU** (Menü), um die auto. Programmierung zu beenden. Wenn die auto. Programmierung beendet ist, wird das Menü „Senderliste“ angezeigt.

Manuell programm.



Zur Änderung des Kanals. (Ändern Sie die Punkte im Menü „Manuell Programmieren“ und drücken Sie MENU (Menü), um die Einstellungen zu speichern.)

Speichern Drücken Sie die Tasten \blacktriangleleft \blacktriangleright , um die Kanalnummer auszuwählen oder die Sendernummer über die Zahlentasten dort einzugeben, wo Sie den Kanal speichern möchten.

Fernsehnorm Drücken Sie die Tasten \blacktriangledown \blacktriangle , um die Fernsehnorm des Landes oder Erdteils einzustellen, aus dem Sie die Fernsehkanäle empfangen möchten.

BG: PAL B/G, SECAM B/G (Europa/Osteuropa)

I: PAL I/II (GB/Irland)

DK: PAL D/K, SECAM D/K (Osteuropa)

L: SECAM L/L' (Frankreich)

Auswählen und Einstellen des Bildschirms



Einstellen/Auswählen der Kanäle bei Verwendung des TV-Geräts

- Frequenzband** Verwenden Sie die Tasten \blacktriangledown \blacktriangle um VHF/UHF für Antennenkanäle oder „Cable“ (Kabel) für Kabelkanäle auszuwählen.
Zur Auswahl des Kanal-Empfangstyps: : VHF/UHF/Cable (Kabel).
- Kanal** Wenn Sie die Kanalnummer kennen, geben Sie sie direkt über die Zahlentasten 0 bis 9 ein.
- Feinabst.** Ein schlechter Senderempfang kann über die Feinabstimmung verbessert werden.
Stellen Sie über die Tasten \blacktriangleleft \blacktriangleright die optimale Bild- und Tonqualität ein.
- Suchen** Verwenden Sie die Tasten \blacktriangleleft \blacktriangleright , um vorwärts oder rückwärts nach dem nächsten Kanal zu suchen.
- Name** Zur Anzeige des jeweiligen Kanalnamens
Der gespeicherte Name kann geändert bzw. ein Name für einen neuen TV-Kanal eingegeben werden. Den Sendernummern 0 bis 99 kann ein bis zu 5-stelliger Name zugewiesen werden.
Drücken Sie die Tasten \blacktriangleleft \blacktriangleright , um den Cursor an die Stelle zu bewegen, die verändert werden soll. -> Drücken Sie die Tasten \blacktriangledown \blacktriangle , um ein Zeichen auszuwählen (Leerzeichen, Zahlen 0-9 und die Buchstaben A-Z, +,-) -> Drücken Sie **OK** oder **MENU** (Menü).

Senderliste ordnen

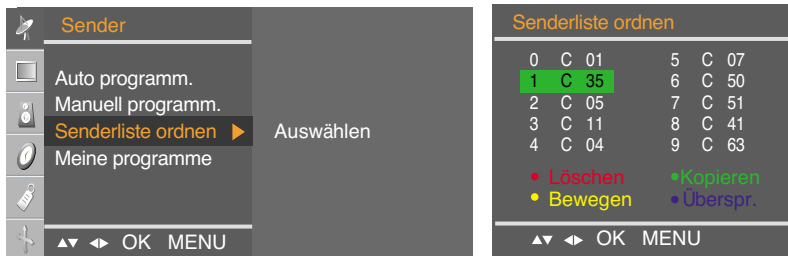

- Löschen** Drücken Sie die Tasten \blacktriangledown \blacktriangle \blacktriangleleft \blacktriangleright , um einen TV-Kanal auszuwählen, der gelöscht werden soll. -> Drücken Sie die rote Taste auf der Fernbedienung. -> Die Hintergrundfarbe des ausgewählten Kanals wird rot.
Drücken Sie die Taste nochmals, um den gewählten Kanal zu löschen.
Alle folgenden Kanäle werden um eine Position nach oben verschoben
- Kopieren** Drücken Sie die Tasten \blacktriangledown \blacktriangle \blacktriangleleft \blacktriangleright , um einen TV-Kanal auszuwählen, der kopiert werden soll. -> Drücken Sie die grüne Taste auf der Fernbedienung. Alle folgenden Kanalnummern werden um eine Position nach unten verschoben
- Bewegen** Drücken Sie die Tasten \blacktriangledown \blacktriangle \blacktriangleleft \blacktriangleright , um einen TV-Kanal auszuwählen, der verschoben werden soll. -> Drücken Sie die gelbe Taste auf der Fernbedienung. -> Drücken Sie die Tasten \blacktriangledown \blacktriangle \blacktriangleleft \blacktriangleright , um den TV-Kanal auf die gewünschte Kanalnummer zu setzen. -> Drücken Sie nochmals die gelbe Taste, um diese Funktion zu deaktivieren.
- Überspr.** Drücken Sie die Tasten \blacktriangledown \blacktriangle \blacktriangleleft \blacktriangleright , um einen TV-Kanal auszuwählen, der übersprungen werden soll. -> Drücken Sie die blaue Taste auf der Fernbedienung. Der übersprungene TV-Kanal wird blau angezeigt.

Auswählen und Einstellen des Bildschirms



Einstellen/Auswählen der Kanäle bei Verwendung des TV-Geräts

Meine programme



Über diese Funktion können Sie Ihre Lieblingssender direkt auswählen (8 Kanäle). Drücken Sie die Tasten $\blacktriangledown \blacktriangleleft \blacktriangleright$, um eine Kanalnummer auszuwählen.

* **Gelbe Taste (Fernbedienung):**

Meine Programme Ein: Wechseln des bevorzugten Kanals

Meine Programme Aus : Anzeige des zuvor angezeigten Fernsehkanals.

Auswählen und Einstellen des Bildschirms



Einstellung der Bildfunktion (RGB,DVI)

Bildeinstellungen



Die Funktion **Bildeinstellungen** stellt die Bildqualität des Bildschirms automatisch ein.

- **Dynamisch**
Wählen Sie diese Option für ein scharfes Bild.
- **Standard**
Die allgemeinste und natürlichste Bildeinstellung.
- **Weich**
Wählen Sie diese Option für ein weiches Bild.
- **Game**
Wählen Sie diese Option für ein dynamisches Bild beim Spielen von Games.
- **Anwender**
Wählen Sie diese Option für benutzerdefinierte Einstellungen.

CSM

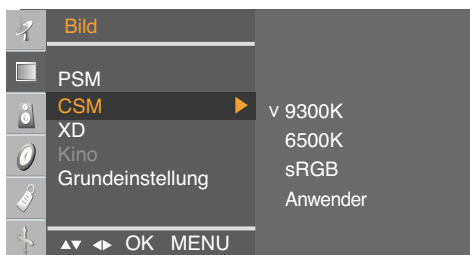

Auswahl einer voreingestellten Farbpalette

- **9300K**
Leicht lila getöntes Weiß
- **6500K**
Leicht bläuliches Weiß
- **sRGB**
Verringern Sie die Helligkeit leicht.
- **Anwender**
Wählen Sie diese Option für benutzerdefinierte Einstellungen.
Rot/Grün/Blau
Wählen Sie Ihre eigenen Farbstufen.

XD

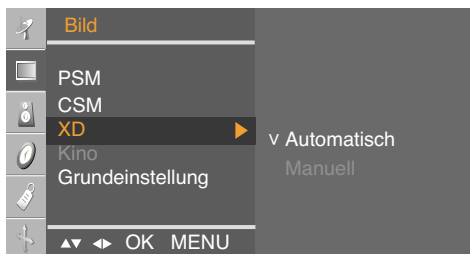

XD ist die einzigartige Bildverbesserungstechnik von LG zur Anzeige einer echten HD-Quelle über einen hoch entwickelten digitalen Signalverarbeitungsalgorithmus. Im RGB-PC- oder HDMI/DVI-PC-Modus ist diese Funktion nicht verfügbar. „Manual“ (Manuell) wird aktiviert, nachdem der Benutzer PSM auswählt (funktioniert nicht im RGB-PC- oder DVI-PC-Modus).

Kino

(Diese Funktion ist in den folgenden Modi verfügbar: TV, AV und Component 480i/576i.)
Wenn Sie sich einen Spielfilm ansehen, wird über diese Funktion das optimale Bild eingestellt. (Nicht im RGB/DVI-Modus verfügbar.)

Grundeinstellung

Stellt die voreingestellten Werte für PSM, CSM, XD und Kino wieder her.

Auswählen und Einstellen des Bildschirms



Einstellung der Bildfunktion (TV/Video)

Bildeinstellungen



Die Funktion **Bildeinstellungen** stellt die Bildqualität des Bildschirms automatisch ein.

- **Dynamisch**
Wählen Sie diese Option für ein scharfes Bild.
- **Standard**
Die allgemeinste und natürlichste Bildeinstellung.
- **Weich**
Wählen Sie diese Option für ein weiches Bild.
- **Game**
Wählen Sie diese Option für ein dynamisches Bild beim Spielen von Games.
- **Anwender**
Wählen Sie diese Option für benutzerdefinierte Einstellungen.

CSM

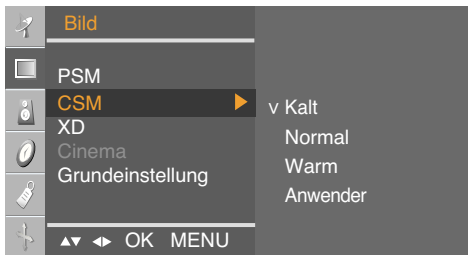

Auswahl einer voreingestellten Farbpalette.

- **Kalt**
Leicht lila getöntes Weiß
- **Normal**
Leicht bläuliches Weiß.
- **Warm**
Leicht rötliches Weiß
- **Anwender**
Wählen Sie diese Option für benutzerdefinierte Einstellungen.
Rot/Grün/Blau
Wählen Sie Ihre eigenen Farbstufen.

XD

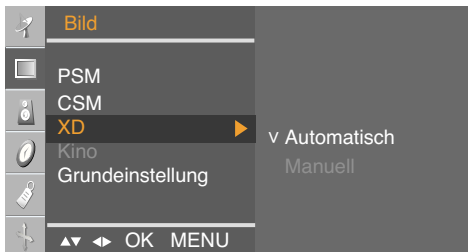

XD ist die einzigartige Bildverbesserungstechnik von LG zur Anzeige einer echten HD-Quelle über einen hoch entwickelten digitalen Signalverarbeitungsalgorithmus. Im RGB-PC- oder HDMI/DVI-PC-Modus ist diese Funktion nicht verfügbar. „Manual“ (Manuell) wird aktiviert, nachdem der Benutzer PSM auswählt

Kino

(Diese Funktion ist in den folgenden Modi verfügbar: TV, AV und Component 480i/576i.)
Wenn Sie sich einen Spielfilm ansehen, wird über diese Funktion das optimale Bild eingestellt. (Nicht im RGB/DVIModus verfügbar.)

Grundeinstellung

Stellt die voreingestellten Werte für PSM, CSM, XD und Kino wieder her.

Auswählen und Einstellen des Bildschirms



Einstellen der Tonfunktion

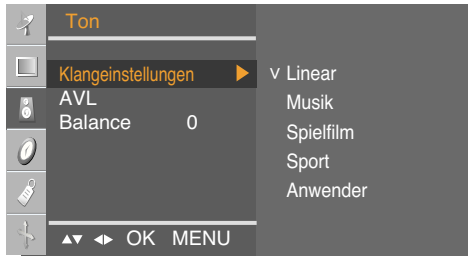

Klangeinstellungen

Es wird automatisch die beste Tonqualität für den aktuellen Videotyp gewählt.

- **Linear:** Der klarste und natürlichste Klang
- **Musik:** Wählen Sie diese Option für einen unverfälschten Ton beim Anhören von Musik.
- **Spielfilm:** Wählen Sie diese Option für sublimen Klang.
- **Sport:** Wählen Sie diese Option, wenn Sie sich Sportübertragungen ansehen.
- **Anwender:** Wählen Sie diese Option für benutzerdefinierte Audioeinstellungen.

AVL

Automatische Anpassung ungleichmäßiger Lautstärkepegel in allen Kanälen oder Signalen auf das passendste Niveau. Wählen Sie **Ein** zur Auswahl dieser Funktion.

Balance

Wählen Sie diese Option, um den Ton zwischen linkem und rechtem Lautsprecher auszugleichen.

Auswählen und Einstellen des Bildschirms



Einstellen der Zeitfunktion

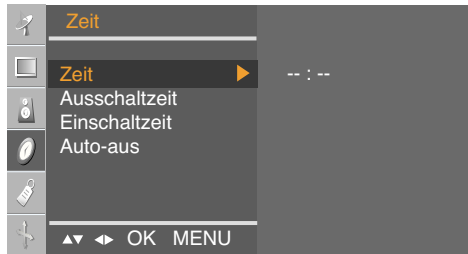

Zeit

Über diese Funktion können Sie die aktuelle Zeit einstellen.

Vor der Verwendung der Funktion **Ein-/Ausschaltzeit** müssen Sie die **Zeit** richtig einstellen.

- 1) Drücken Sie **MENU** (Menü) und dann **▼▲**, um das Menü **Zeit** aufzurufen.
- 2) Drücken Sie **▶** und dann **▼▲**, um das Menü **Zeit** aufzurufen.
- 3) Drücken Sie **▶** und dann **▼▲**, um die Stunden (00~23) einzustellen.
- 4) Drücken Sie **▶** und dann **▼▲**, um die Minuten (00~59) einzustellen.
Die Standardeinstellung lautet **_ : _**.
- 5) Drücken Sie **OK/MENU** (OK/Menü), um die Einstellungen zu speichern.

Ein-/ Ausschaltzeit

Über die **Ausschaltzeit** wird das Produkt automatisch zur eingestellten Uhrzeit ausgeschaltet.

- 1) Drücken Sie **MENU** (Menü) und dann **▼▲**, um das Menü **Zeit** aufzurufen.
- 2) Drücken Sie **▶** und dann **▼▲**, um **Einschaltzeit** oder **Ausschaltzeit** auszuwählen.
- 3) Drücken Sie **▶** und dann **▼▲**, um die Stunden (00~23) einzustellen.
- 4) Drücken Sie **▶** und dann **▼▲**, um die Minuten (00~59) einzustellen.
- 5) Drücken Sie **▶** und dann **▼▲**, um **Ein** oder **Aus** auszuwählen.
- 6) Nur für die **Einschaltfunktion**: Drücken Sie **▶** und dann **▼▲**, um die Lautstärke und den Sender einzustellen.
- 7) Drücken Sie **OK/MENU** (OK/Menü), um die Einstellungen zu speichern.

Auto-aus

Wenn **Auto-aus** aktiv ist und kein Eingangssignal anliegt, schaltet das Fernsehgerät automatisch nach 10 Minuten in den Standby-Modus um.

- 1) Drücken Sie **MENU** (Menü) und dann **▼▲**, um das Menü **Auto-aus** aufzurufen.
- 2) Drücken Sie **▶** und dann **▼▲**, um **Ein** oder **Aus** auszuwählen.
- 3) Drücken Sie **OK/MENU** (OK/Menü), um die Einstellungen zu speichern.



Hinweis

- Im Falle einer Stromunterbrechung (Abziehen des Stromkabels oder Stromausfall), muss die **Zeit** neu eingestellt werden.
- Zwei Stunden nach Einschalten des Geräts durch die Funktion **Einschaltzeit** wird es automatisch ausgeschaltet, wenn keine Taste gedrückt wurde.
- Wenn die **Ein-/Ausschaltzeit** ausgewählt wurde, werden die Funktionen täglich zur eingestellten Zeit aktiv.
- Die **Ausschaltfunktion** überschreibt die **Einschaltfunktion**, wenn beide auf die gleiche Zeit eingestellt sind.
- Das Gerät muss ausgeschaltet sein, damit die Funktion **Einschaltzeit** aktiviert wird.
- Wenn das Gerät zwei Stunden nach Einstellung der **Einschaltzeit** kein Signal empfängt, schaltet es sich **Auto-aus**.

Auswählen und Einstellen des Bildschirms



Auswählen der Funktion „Einstellungen“



Sprache (Language)

Zur Auswahl der Sprache, in der die Steuerbezeichnungen angezeigt werden sollen.

Land

Bitte wählen Sie die richtige Sprache für den Videotext aus. Anderenfalls wird der Videotext möglicherweise nicht richtig am Bildschirm angezeigt. Diese Funktion ist in einigen Ländern nicht verfügbar.

Verriegelung

Verwenden Sie die Tasten ▼ ▲ zur Auswahl von **Ein** oder **Aus**. Das Gerät kann so eingestellt werden, dass es nur mit einer Fernbedienung verwendet werden kann. Diese Funktion kann eine unbefugte Anzeige verhindern.

Um die OSD-Menüeinstellung zu verriegeln, setzen Sie **Verriegelung** auf „**Ein**“.

Durch folgende Schritte können Sie die Verriegelung aufheben:

* Drücken Sie die Taste **MENU** (Menü) auf der Fernbedienung und setzen Sie **Verriegelung** auf „**Aus**“.

DDC-CI

DDC/CI (Display Data Channel Command Interface) ist ein Kommunikationsprotokoll für die Kommunikation zwischen PC und Monitor. Über die DDC/CI-Funktion können Bildschirmeinstellungen über den PC vorgenommen werden und müssen nicht über das OSD-Menü am Bildschirm vorgenommen werden. Der Monitor kann über den PC eingestellt werden, wenn eine Verbindung zwischen PC und Monitor besteht und sich DDC/CI im Status ON (Ein) befindet. Der Monitor kann nicht über den PC eingestellt werden, wenn die Kommunikation zwischen PC und Monitor nicht möglich ist, weil sich DDC/CI im Status OFF (Aus) befindet.

XD Demo

Zeigt Ihnen den Unterschied zwischen XD Demo ein und XD Demo aus. (Die Funktion XD Demo ist nicht im RGB PC/ DVI PC-Modus verfügbar.)

Auswählen und Einstellen des Bildschirms



Einstellen der Funktion „Anzeige“

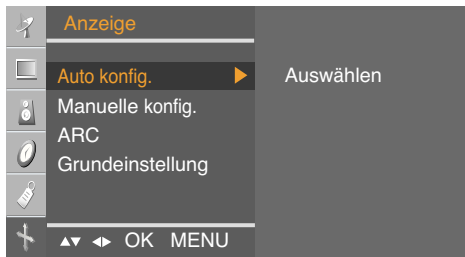

Auto konfig. Über diese Taste stellen Sie **Bildposition**, **Takt** und **Taktrate** automatisch ein. (Nicht im RGB-DTV, DVI Modus verfügbar.)

Manuelle konfig. Über diese Taste stellen Sie **Bildposition**, **Takt** und **Taktrate** manuell ein.

- **H-Position** (Nicht im DVI-PC Modus verfügbar.)
Verschieben des Bilds nach links oder rechts
- **V-Position** (Nicht im DVI-PC Modus verfügbar.)
Verschieben des Bilds nach oben oder unten
- **Takt** (Nicht im RGB-DTV, DVI Modus verfügbar.)
Über diese Funktion minimieren Sie etwaige vertikale Balken oder Streifen im Bildhintergrund.
Auch die horizontale Bildgröße wird geändert.
- **Taktrate** (Nicht im RGB-DTV, DVI Modus verfügbar.)
Über diese Funktion stellen Sie die Bildschärfe ein. Über diese Option können Sie horizontale Störungen beseitigen und die Darstellung von Text schärfer einstellen.

ARC Auswahl des Bildformats

- Im TV/Video-Modus: Spectacle (Breitbild), Original (Original), 4:3, 16:9, 14:9, Zoom1 (Zoom1), Zoom2 (Zoom2)
- Im RGB/DVI/Component-Modus: 4:3, 16:9

Grundeinstellung Verwenden Sie diese Funktion, um das Produkt auf die Voreinstellung ab Werk zu setzen. Die Sprachauswahl wird jedoch nicht voreingestellt. (Funktioniert im RGB-PC-, RGB-DTV- und DVI-DTV-Modus.)

Fehlerbehebung

Es wird kein Bild angezeigt.

- Ist das Stromkabel angeschlossen?
 - Leuchtet die Betriebsanzeige?
 - Das Stromkabel ist angeschlossen, die Betriebsanzeige leuchtet blau, doch es wird nur ein äußerst dunkles Bild angezeigt.
 - Leuchtet die Betriebsanzeige bernsteinfarben?
 - Wird die Meldung „Out of range“ angezeigt?
 - Wird die Nachricht „Signalkabel prüfen“ angezeigt?
- Prüfen Sie, ob das Stromkabel ordnungsgemäß an die Steckdose angeschlossen ist.
 - Prüfen Sie, ob der Stromschalter eingeschaltet ist.
 - Stellen Sie Helligkeit und Kontrast erneut ein.
 - Wenn sich das Produkt im Stromsparmodes befindet, bewegen Sie die Maus oder drücken Sie eine beliebige Taste.
 - Das Signal vom PC (der Videokarte) befindet sich außerhalb des vertikalen oder horizontalen Frequenzbereichs, der vom Produkt unterstützt wird. Stellen Sie den Frequenzbereich erneut ein und ziehen Sie die Spezifikationen in diesem Benutzerhandbuch zu Rate.
 - * **Maximale Auflösung**
 - 19" : RGB : 1440 X 900 @75 Hz
 - DVI : 1440 X 900 @60 Hz
 - 20.1" : 1680 X 1050 @60 Hz
 - 22" : 1680 X1050 @60 Hz
 - Das Signalkabel zwischen PC und Produkt ist nicht angeschlossen. Prüfen Sie das Signalkabel.
 - Drücken Sie „INPUT“ auf der Fernbedienung und prüfen Sie das Eingangssignal.

Bei angeschlossenem Produkt wird die Nachricht „Unbekanntes Produkt“ angezeigt.

- Haben Sie den Treiber installiert?
- Installieren Sie den Produkttreiber, der mit dem Produkt geliefert wurde, oder laden Sie ihn sich von der Website herunter (<http://www.lge.com>).
 - Prüfen Sie im Benutzerhandbuch der Grafikkarte, ob die Plug&Play-Funktion unterstützt wird.



Hinweis

* **Vertikale Frequenz:** Damit sich der Anwender ein Bild auf dem Bildschirm ansehen kann, sollte sich das Bild mehrere Male pro Sekunde wie bei einer Leuchtstofflampe ändern. Die vertikale Frequenz oder Bildwiederholrate gibt an, wie oft ein Bild pro Sekunde angezeigt wird. Sie wird in Hz angegeben.

* **Horizontale Frequenz:** Das horizontale Intervall gibt an, wie oft eine Vertikale angezeigt wird. Teilt man die Zahl 1 durch das horizontale Intervall, kann die Häufigkeit, mit der horizontale Linien pro Sekunde angezeigt werden, als horizontale Frequenz angegeben werden. Sie wird in Hz angegeben.

Fehlerbehebung

Das Bild am Bildschirm sieht nicht wie üblich aus.

- Ist die falsche Bildschirmposition eingestellt?
 - Gehen Sie auf „Bildlage“ im OSD-Menü.
 - Prüfen Sie, ob Auflösung und Frequenz der Grafikkarte vom Produkt unterstützt werden. Wenn die Frequenz außerhalb des Frequenzbereichs liegt, stellen Sie die empfohlene Auflösung über „Systemsteuerung“ – „Anzeige“ – „Einstellungen“ ein.
- Werden im Bildschirmhintergrund dünne Linien angezeigt?
 - Gehen Sie auf „Takt“ im OSD-Menü.
- Horizontale Störungen treten auf oder Zeichen werden verwischt angezeigt.
 - Gehen Sie auf „Takt“ im OSD-Menü.

Am Produkt wird ein Nachbild angezeigt.

- Bei abgeschaltetem Produkt wird ein Nachbild angezeigt.
 - Wenn Sie für längere Zeit ein Standbild anzeigen, können die Bildpunkte schnell beschädigt werden. Verwenden Sie die Bildschirmschoner-Funktion.

Fehlerbehebung

Die Audiofunktion funktioniert nicht.

- **Kein Ton?**
 - Prüfen Sie, ob das Audio-Kabel richtig angeschlossen wurde.
 - Regeln Sie die Lautstärke.
 - Prüfen Sie, ob der Ton richtig eingestellt ist.
- **Der Ton ist zu leise.**
 - Regeln Sie die Lautstärke.

Die TV-Funktion funktioniert nicht.

- **Das TV-Signal wird nicht empfangen.**
 - Prüfen Sie, ob Sie den richtigen Kanalmodus ausgewählt haben.
 - Verwenden Sie die automatische Kanaleinstellung.
 - Prüfen Sie, ob die TV-Antenne richtig angeschlossen ist.

Die Bildfarbstärke ist merkwürdig.

- **Die Farbauflösung des Bildschirms (16 Farben) ist schlecht.**
 - Ändern Sie die Anzahl der Farben auf mehr als 24 Bit (True Color).
Gehen Sie bei Windows über „Systemsteuerung“ – „Anzeige“ in das Menü „Farbe“.
- **Die Bildfarbe ist nicht stabil oder monochrom?**
 - Prüfen Sie den Verbindungsstatus des Signalkabels. Oder setzen Sie die Grafikkarte des PCs erneut ein.
- **Erscheinen schwarze Punkte im Bild?**
 - Es werden möglicherweise mehrere Bildpunkte (rot, grün, weiß oder schwarz) am Bildschirm angezeigt. Das ist evtl. auf die Eigenschaften des LCD-Bildschirms zurückzuführen. Es handelt sich hierbei nicht um eine Störung des LCDs.

Technische Daten

Die Produktspezifikationen können sich aufgrund von Produktverbesserungen ohne vorherige Ankündigung ändern.

[19"]

LCD-Panel	Bildschirmtyp	19" Wide (Breit) (48,14 cm) TFT (Thin Film Transistor) LCD- (Liquid Crystal Display) Bildschirm Sichtbare Größe diagonal: 48,14 cm
	Pixelabstand	0,285 mm
Videosignal	Max. Auflösung	RGB : 1440 X 900 bei 75 Hz DVI : 1440 X 900 bei 60 Hz
	Empfohlene Auflösung	1440 X 900 bei 60 Hz
	Horizontalfrequenz	28 - 83 kHz
	Vertikalfrequenz	56-75 Hz
	Synchronisation	Separate Sync (Separater Sync), Digital (Digital)
Eingang	S-Video, Composite Video, TV, D-Sub Analog, DVI-DSCART, PC Audio In, Kopfhörer/Ohrhörer, Component	
Strom	Spannung	100-240 V ~ 50/60 Hz 1,0 A Wechselstrom
	Gesamtleistungsaufnahme	Ein : 50 W (Typ.) Standby ≤ 1 W Aus ≤ 1 W
Neigung	Neigewinkel	-3° ~ 10°
	Max. Schwenkwinkel	350°
Abmessungen/Gewicht	Größe (BxTxH)	456,8 mm x 230,0 mm x 395,0 mm
	Gewicht (ohne Verpackung)	4,9 kg (10,8 lbs)
Umgebungsbedingungen	Betrieb	Temperatur: 10° C ~ 35° C, Luftfeuchtigkeit: 20 % ~ 80 %
	Lagerung	Temperatur: -10° C ~ 60° C, Luftfeuchtigkeit: 5 % ~ 90 %

Technische Daten

Die Produktspezifikationen können sich aufgrund von Produktverbesserungen ohne vorherige Ankündigung ändern.

[20,1"]

LCD-Panel	Bildschirmtyp	20,1" Wide (Breit) (51,113 cm) TFT (Thin Film Transistor) LCD- (Liquid Crystal Display) Bildschirm Sichtbare Größe diagonal: 51,113 cm
	Pixelabstand	0,258 mm
Videosignal	Max. Auflösung	RGB : 1680 X 1050 bei 60 Hz DVI : 1680 X 1050 bei 60 Hz
	Empfohlene Auflösung	1680 X 1050 bei 60 Hz
	Horizontalfrequenz	28 - 83 kHz
	Vertikalfrequenz	56-75 Hz
	Synchronisation	Separate Sync (Separater Sync), Digital (Digital)
Eingang	S-Video, Composite Video, TV, D-Sub Analog, DVI-DSCART, PC Audio In, Kopfhörer/Ohrhörer, Component	
Strom	Spannung	100-240 V ~ 50/60 Hz 1,0 A Wechselstrom
	Gesamtleistungsaufnahme	Ein : 50 W (Typ.) Standby ≤ 1 W Aus ≤ 1 W
Neigung	Neigewinkel	-3° ~ 10°
	Max. Schwenkwinkel	350°
Abmessungen/Gewicht	Größe (BxTxH)	484,3 mm x 230,0 mm x 414,3 mm
	Gewicht (ohne Verpackung)	4,8 kg (10,58 lbs)
Umgebungsbedingungen	Betrieb	Temperatur: 10°C ~ 35°C, Luftfeuchtigkeit: 20 % ~ 80 %
	Lagerung	Temperatur: -10°C ~ 60°C, Luftfeuchtigkeit: 5 % ~ 90 %

Technische Daten

Die Produktspezifikationen können sich aufgrund von Produktverbesserungen ohne vorherige Ankündigung ändern.

[22"]

LCD-Panel	Bildschirmtyp	22" Wide (Breit) (55,868 cm) TFT (Thin Film Transistor) LCD- (Liquid Crystal Display) Bildschirm Sichtbare Größe diagonal: 55,868 cm
	Pixelabstand	0,282 mm
Videosignal	Max. Auflösung	RGB : 1680 X 1050 bei 60 Hz DVI : 1680 X 1050 bei 60 Hz
	Empfohlene Auflösung	1680 X 1050 bei 60 Hz
	Horizontalfrequenz	28 - 83 kHz
	Vertikalfrequenz	56-75 Hz
	Synchronisation	Separate Sync (Separater Sync), Digital (Digital)
Eingang	S-Video, Composite Video, TV, D-Sub Analog, DVI-DSCART, PC Audio In, Kopfhörer/Ohrhörer, Component	
Strom	Spannung	100-240 V ~ 50/60 Hz 1,0 A Wechselstrom
	Gesamtleistungsaufnahme	Ein : 50 W (Typ.) Standby ≤ 1 W Aus ≤ 1 W
Neigung	Neigewinkel	-3° ~ 10°
	Max. Schwenkwinkel	350°
Abmessungen/Gewicht	Größe (BxTxH)	525,4 mm x 230,0 mm x 439,0 mm
	Gewicht (ohne Verpackung)	5,82 kg (13 lbs)
Umgebungsbedingungen	Betrieb	Temperatur: 10°C ~ 35°C, Luftfeuchtigkeit: 20 % ~ 80 %
	Lagerung	Temperatur: -10°C ~ 60°C, Luftfeuchtigkeit: 5 % ~ 90 %

Technische Daten

PC-Modus – Voreingestellter Modus

[19"]

Voreingestellter Modus		Horizontal frequenz (kHz)	Vertikal frequenz (Hz)	Voreingestellter Modus		Horizontal frequenz (kHz)	Vertikal frequenz (Hz)
1	720 x 400	31,468	70	11	1440 x 900	55,5	60
2	640 x 480	31,469	60	12	1440 x 900	55,935	60
3	640 x 480	37,500	75	13	1440 x 900	70,635	75
4	800 x 600	37,879	60				
5	800 x 600	46,875	75				
6	1024 x 768	48,363	60				
7	1024 x 768	60,123	75				
8	1152 x 864	67,500	75				
9	1280 x 1024	63,981	60				
10	1280 x 1024	79,976	75				

* 1~13 : RGB-Modus * 1~12 : DVI-Modus

[20,1"] [22"]

Voreingestellter Modus		Horizontal frequenz (kHz)	Vertikal frequenz (Hz)	Voreingestellter Modus		Horizontal frequenz (kHz)	Vertikal frequenz (Hz)
1	720 x 400	31,468	70	11	1680 x 1050	64,674	60
2	640 x 480	31,469	60	12	1680 x 1050	65,290	60
3	640 x 480	37,500	75				
4	800 x 600	37,879	60				
5	800 x 600	46,875	75				
6	1024 x 768	48,363	60				
7	1024 x 768	60,123	75				
8	1152 x 864	67,500	75				
9	1280 x 1024	63,981	60				
10	1280 x 1024	79,976	75				

DTV - Timing

Voreingestellter Modus	Horizontal frequenz (kHz)	Vertikal frequenz (Hz)
1	720 x 480/60p	31,47
2	720 x 480/60p	31,5
3	720 x 576/50p	31,25
4	1280 x 720/50p	37,5
5	1280 x 720/60p	44,96
6	1280 x 720/60p	45
7	1920 x 1080/60i	33,72
8	1920 x 1080/60i	33,75
9	1920 x 1080/50i	28,125

Betriebsanzeige

Modus	Produkt
Ein	Blau
Standby	Bernsteinfarben
Aus	Aus

Technische Daten

● Anbringung an der Wand – VESA

Dieser Monitor erfüllt die VESA-Richtlinien bezüglich der Monitor-Befestigung.

1. Legen Sie den Monitor mit der Vorderseite nach unten auf ein Kissen oder ein weiches Tuch.

2. Ziehen Sie den Ständersockel ab, während Sie die Taste am Ständerteil in Pfeilrichtung drücken.

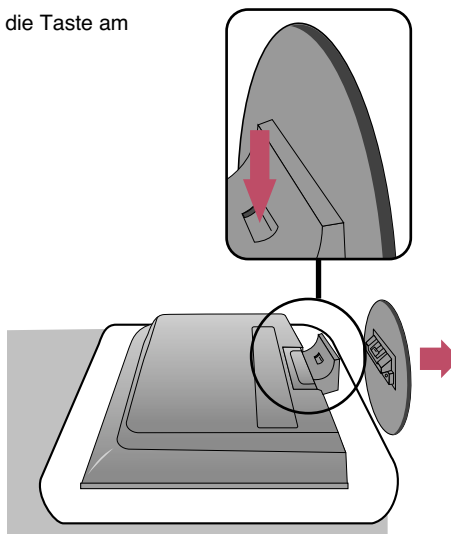

3. Stellen Sie das Ständerteil nach oben.

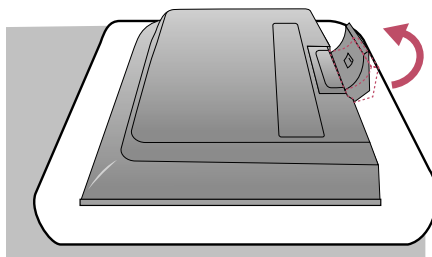

Technische Daten

4. Ziehen Sie das Ständerteil ab, während Sie die Riegel nach unten schieben und halten.

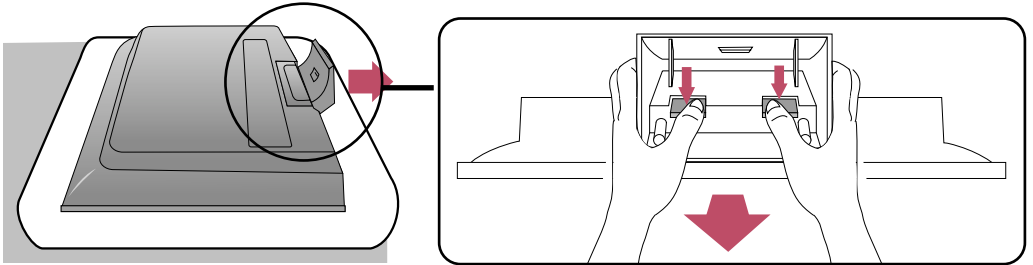

5. Ziehen Sie die Schraube auf der Rückseite des Produkts und am Ständergelenk fest.

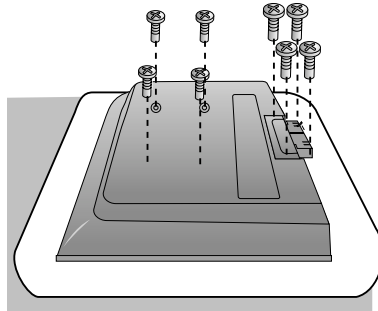

6. Montieren Sie die dem VESA-Standard entsprechende Wandaufhängung.

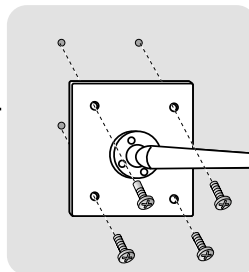
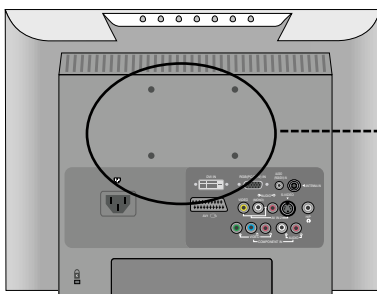

VESA Wandmontage

An einem weiteren Objekt angeschlossen (Modell mit Ständer oder zur Wandbefestigung. An diesem Monitor kann eine Befestigungsvorrichtung nach **VESA-Befestigungen sind nicht im Lieferumfang enthalten.**) Zusätzliche Informationen entnehmen Sie bitte den dem VESA-Standard entsprechenden Anweisungen zur Wandmontage.