



LG Electronics Inc.

- الأمور التي لا يشملها الضمان
- زيارات الصيانة إلى المنزل لإرشاد العميل بشأن استخدام المنتج
- في حالة توصيل المنتج بفولطية أعلى من الفولطية المكتوبة على الجهاز
- العيوب الناتجة عن الحوادث أو الإهمال أو سوء استخدام أو القضاء والقدر
- العيوب الناتجة عن استخدام المنتج في غير الأغراض المنزلية أو عدم استخدامه وفقاً لدليل المُصنّع
- توفير معلومات حول طريقة استخدام المنتج أو تغيير أوضاع الضبط الخاصة به
- العيوب الناتجة عن فعل القوارض والحشرات مثل الفئران والصراصير
- ضبط مستويات الضوضاء أو الاهتزاز العادية مثل صوت تصريف المياه أو صوت العصر أو صفارات الإنذار
- ضبط عملية التثبيت مثل ضبط مستوى المنتج أو تصريف المياه
- إجراء عمليات الصيانة العادية الموصى بها في دليل المصنّع
- استخراج الأشياء / المواد الغريبة من الغسالة بما في ذلك مضخة الغسالة وفلتر خرطوم المدخل مثل الحصى والمسامير وخيوط حمالات الصدر والأزرار وغيرها.
- استبدال مصهر الكهرباء أو إصلاح الإمدادات الكهربائية أو أعمال السباكة بالمنزل
- إصلاح الأخطاء الناجمة عن الإصلاحات غير المعتمدة
- إصلاح الأضرار العارضة أو الناشئة التي قد تلحق الممتلكات الشخصية جراء عيوب الغسالة
- يسقط ضمان هذا الجهاز عند استخدامه في أغراض تجارية (مثل الأماكن العامة التي تشمل الحمامات العامة والفنادق ومراكز التدريب والمساكن المشتركة)
- يتحمل المالك تكاليف المواصلات الخاصة بإصلاح المنتج واستبدال قطع الغيار المعيبة عند استخدام المنتج خارج نطاق منطقة الخدمة العادية.

● التخلص من الأجهزة القديمة

1. عند إرفاق هذه العلامة (علامة الصندوق المزود بعجلات والمرسوم عليه خطين متقاطعتين) مع المنتج، فهذا يعني أن المنتج يخضع للدليل الأوروبي 96 / 2002 / إي سي
2. يجب تخصيص أماكن منفصلة للتخلص من المنتجات الكهربائية والإلكترونية بدءاً من أماكن النفايات التابعة للبلدية وحتى مرافق تجميع النفايات التي تحددها الحكومة أو السلطات المحلية .
3. يسهم التخلص من الأجهزة القديمة بشكل سليم في منع المخاطر السلبية التي قد تتعرض لها البيئة وصحة الإنسان
4. لمزيد من المعلومات حول طريقة التخلص من الأجهزة القديمة، يرجى الاتصال بمكتب المدينة التي تقيم فيها أو خدمة التخلص من النفايات أو بالمتجر الذي اشتريت المنتج منه .

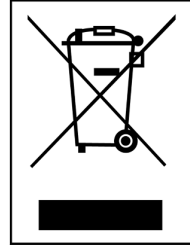

دليل تحرى الخلل وإصلاحه

المشكلة	السبب المحتمل	الحلول
تومض لمبتنا "قوة الشطف الإضافية" و "النقع"	<ul style="list-style-type: none"> ● تزويد الماء في المنطقة ضعيف. ● لا تفتح حنفية الماء كاملاً. ● خرطوم دخول الماء ملتوي . ● مصفاة خرطوم دخول الماء مسدود. 	<p>افحص حنفية ماء أخرى في المنزل.</p> <p>افتح حنفية الماء كاملاً.</p> <p>استقم الخرطوم.</p> <p>افحص مصفاة خرطوم دخول الماء.</p>
تومض لمبتنا "قوة الشطف الإضافية" و "التخلص من التجاعيد"	<ul style="list-style-type: none"> ● خرطوم التصريف ملتوي أو مسدود. ● مصفاة التصريف مسدودة. 	<p>نظّف واستقم خرطوم التصريف.</p> <p>نظّف مصفاة التصريف.</p>
تومض لمبتنا "800" ("1000" و "الأقمشة القطنية" و "رعاية الطفل"	<ul style="list-style-type: none"> ● الحمل قليل جداً. ● الحمل غير متوازن. ● الجهاز مزود بنظام كشف عدم التوازن وتصحيحه. ● إذا وضعت الأشياء الثقيلة مثل بطانية الحمام، رداء الحمام ... الخ. هذا النظام قد يتوقف عن التدوير أو إعاقته التدوير ، في حالة أن الحمل غير متوازن جداً حتى بعد البدء بالتدوير عدة مرات. ● إذا ما زالت الملابس متبللة في نهاية الدوران، اضف القطع الأصفر من الملابس لتوازن الحمل وكرر دوران التجفيف. 	<p>اضف قطعة أو قطعتين للمساعدة في توازن الحمل.</p> <p>توازن الحمل.</p> <p>اعد ترتيب الحمل للتدوير المناسب.</p>
تومض لمبتنا "النقع" و "إزالة بقع البروتين"	<ul style="list-style-type: none"> ● هل الباب مفتوح ؟ 	<p>اغلق الباب.</p> <p>في حالة ظهور خطأ، اتصل بالخدمة.</p>
تومض لمبتنا "الأقمشة القطنية" و "رعاية الطفل"		<p>افصل قابس التيار من مخرج التيار واتصل بمركز الخدمات.</p>
تومض لمبتنا "قوة الشطف الإضافية" و "إزالة بقع البروتين"	<ul style="list-style-type: none"> ● يزيد الماء نتيجة لعطل صمام الماء. 	<p>اغلق حنفية الماء .</p> <p>افصل قابس التيار.</p> <p>اتصل بمركز الخدمات.</p>
تومض لمبتنا "النقع" و "التخلص من التجاعيد"	<ul style="list-style-type: none"> ● تعطل مستشعر مستوى الماء. 	

دليل تحرى الخلل وإصلاحه

المشكلة	السبب المحتمل	الحلول
لا يعمل جهاز الغسالة	<ul style="list-style-type: none"> ● لا يصل قابس الجهاز الى مخرج التيار أو التوصيل مرتخ. ● صهيرة البيت منقطعة، ويطفر قاطع الدائرة ، أو حدث انقطاع طاقة. ● لا تفتح حنفية الماء. 	<p>تأكد من توصيل القابس الى مخرج التيار بإحكام.</p> <p>اعد ضبط قاطع الدائرة أو بدّل الصهيرة. ولا تزد سعة الصهيرة.</p> <p>إذا كانت مشكلة ناجمة عن حمل الدائرة الزايد، كن صحيحا من قبل فني كهربائي مؤهل.</p> <p>افتح حنفية الماء.</p> <p>اغلق الباب واضغط على زر التشغيل/التوقف المؤقت.</p> <p>بعد الضغط على زر التشغيل/التوقف المؤقت، يستغرق وقت قليل للبدء بالتجفيف. لا بد من إغلاق الباب قبل البدء بالتجفيف.</p>
لا يمكن فتح الباب		<p>عند التشغيل، لا يمكنك فتح الباب سببا للسلامة.</p> <p>انتظر دقيقة أو دقيقتين قبل فتح الباب لإعطاء وقت لفتح إغلاق الآلية الكهربائية.</p>
يتأجل وقت دوران الغسيل		<p>وقت الغسيل قد يختلف حسب كمية الملابس ، وضغط الماء ، ودرجة حرارة الماء والحالات الأخرى للغسيل.</p> <p>إذا كانت الملابس غير متوازنة أو إذا عمل برنامج إزالة الرغوة ، يزيد وقت الغسيل .</p>

دليل تحرى الخلل وإصلاحه

* جهاز الغسالة هذا مزود بوظائف السلامة الأوتوماتيكية التي تكشف وتشخص الأخطاء في مرحلة دوران وردد فعل مناسبة. عندما لا يعمل جهاز الغسالة بوظيفة مناسبة لا يعمل أبداً، افحص الأمور التالية قبل الاتصال بمركز الخدمات.

المشكلة	السبب المحتمل	الحلول
صوت الخشخش وضجيج الصلصل	<ul style="list-style-type: none"> ● الأشياء الغريبة مثل القطع المعدنية أو دبائيس السلامة قد توجد في الحلة أو المضخة . 	<p>اوقف جهاز الغسالة من العمل وافحص الحلة ومصفاة التصريف .</p> <p>إذا استمر الضجيج بعد إعادة تشغيل الجهاز ،</p> <p>اتصل بمركز الخدمات .</p>
صوت ضخم	<ul style="list-style-type: none"> ● الملابس الثقيلة والكبيرة قد تصدر صوتاً كبيراً . ● هذا أمر عادي . 	<p>إذا استمر الصوت، جهاز الغسالة خارج التوازن . اوقف وزّع الملابس من جديد .</p>
ضجيج الاهتزاز	<ul style="list-style-type: none"> ● هل أزلت مسامير النقل والتغليغ ؟ ● هل جميع الأرجل موضوعة على الأرض بثبات ؟ 	<p>إذا لم تزل المسامير أثناء التركيب، راجع تعليمات</p> <p>التركيب من أجل إزالة مسامير النقل. وضع الملابس غير متوازن في الحلة. اوقف جهاز الغسالة من العمل واعد ترتيب الملابس.</p>
تسرب الماء	<ul style="list-style-type: none"> ● خرطوم تغذية الماء وخرطوم التصريف مرتخين في حنفية ماء أو جهاز غسالة . ● أنابيب التصريف الداخلية مسدودة . 	<p>افحص توصيلات الخرطوم وثبتها .</p> <p>ازل شيئاً مسدوداً في أنبوب التصريف . واتصل بالفني عند الحاجة .</p>
الرغوة الزائدة	<ul style="list-style-type: none"> ● تزويد الماء في المنطقة غير كافي . ● لا تفتح حنفية الماء كاملاً . ● خرطوم تزويد الماء ملتوي . ● مصفاة خرطوم دخول الماء مسدودة . ● خرطوم التصريف متلوي أو مسدود . ● مصفاة التصريف مسدودة . 	<p>مادة التنظيف الكثيرة جداً أو مادة التنظيف غير المناسبة ؟ وحدث الرغوة يؤدي الى تسرب ماء .</p> <p>افحص الحنفية الأخرى في المنزل .</p> <p>افتح الحنفية كاملاً .</p> <p>استقم الخرطوم .</p> <p>افحص المصفاة في خرطوم دخول الماء .</p> <p>نظّف واستقم خرطوم التصريف .</p> <p>نظّف مصفاة التصريف .</p>
لا يدخل الماء الى الغسالة أو يدخله ببطء		
لا تصرف الماء من جهاز الغسالة أو يتم التصريف ببطء		

■ تنظيف الغسالة

1. الأسطح الخارجية

الصيانة المناسبة لجهاز الغسالة تستطيع تمديد عمر الجهاز.
يمكنك تنظيف الأسطح الخارجية لجهاز الغسالة بالماء الدافئ ومادة التنظيف المحايدة غير الكاشطة للمنزل.

امسح أي سائل مصبوب فوراً. وامسحها بالقماش الرطب.
لا تحاول ضرب الأسطح للجهاز بالأشياء الحادة.

*** هام :** لا تستخدم الميشيلات ، والمشعشعة أو المنتجات الشبيهة .

2. الأسطح الداخلية

جفّف حول باب الغسالة المفتوح والحشية القابلة للثنى والباب الزجاجي. هذه المناطق لا بد من تنظيفها لضمان كتم الماء بإحكام.
اعمل جهاز الغسالة بدوران كامل باستخدام الماء الحار .
كرر الإجراءات عند الحاجة.

ملاحظة : ازل ثقل الماء اليسر باستخدام مادة تنظيف فقط برقعة الاستخدام
الأمنية لجهاز الغسالة.

■ تعليمات عند حلول فصل الشتاء

إذا حفظت جهاز الغسالة في منطقة قد يتجمد الماء فيها أو يتغير الطقس فيها
إلى درجة الحرارة المنخفضة حتى يتجمد الماء، اتبع هذه التعليمات عند حلول
فصل الشتاء من أجل منع ضرر في جهاز الغسالة.

1. اغلق حنفية الماء .

2. افصل الخرطوم من حنفية الماء وصرّف الماء من الخرطوم.

3. صل قابس التيار الكهربائي الى مخرج التيار الذي تم توصيله الأرضي المناسب.

4. اضف ١ جالون (3,8 لتر) من سائل مقاومة التجميد الخاص للسيارة غير المتسمم (RV) لتفريغ حلة الغسيل. اغلق الباب.

5. اضبط دوران التجفيف واترك جهاز الغسالة يدور لمدة دقيقة واحدة لتصريف جميع
الماء من الغسالة.

يخرج جميع السوائل مقاومة التجميد RV تماما.

6. انزع قابس التيار الكهربائي وتجفف الأسطح الداخلية للحلة واغلق الباب.

7. ازل دولاّب الموزع. صرّف أي ماء من حجيرات وجفف حجيرات واعد الدولاّب الى
مكانه.

8. احفظ جهاز الغسالة في موضع عمودي.

9. لإزالة سائل مقاومة التجميد من جهاز الغسالة بعد حفظه، اعمل جهاز الغسالة فراغا
من خلال دوران كامل باستخدام مادة التنظيف. لا تصف الملابس.

الصيانة

■ دولاب الموزع

- * بعد وضع مادة التنظيف وملين القماش في الدولاب.
- لا بد من تنظيف الدولاب من حين الى آخر بالماء الجاري.
- عند الحاجة يمكنك سحب الدولاب تماما من جهاز الغسالة بالضغط على الدولاب الى الأسفل وسحبه الى الخارج.
- من أجل التنظيف السهل، يمكنك إزالة الجزء الأعلى من حجيرة ملين القماش.

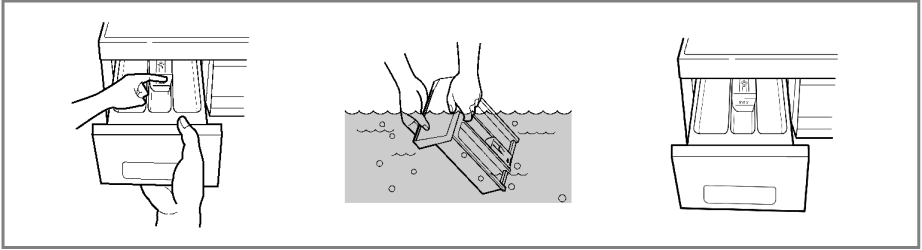

■ اف مكان داخلي للدولاب

- * قد تتراكم مادة التنظيف داخل المكان الداخلي فلا بد من تنظيفه أحيانا بفرشاة الأسنان.
- عند انتهاء التنظيف، اعد الدولاب الى مكانه واجر دوران الشطف بدون ملابس.

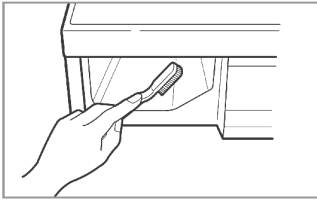

■ حلة الغسيل

- إذا عشت في منطقة المياه العسرة ، تتكون صفيحة الكلس باستمرار في الأماكن التي لا يمكن أن تراها ولا تزيلها بسهولة.
- تكون صفيحة الكلس يسد الأجهزة وإذا لم تفحصه ولا بد من تبديله أخيرا.
- بالرغم من أن حلة الغسيل مصنوعة من الفولاذ الذي لا يصدأ، قد يحدث الصدأ بسبب الأشياء المعدنية الصغيرة (مشبك الورق ، ودبابيس الأمان) التي كانت تبقى في الحلة.
- لا بد من تنظيف حلة الغسيل من حين الى آخر.
- إذا استخدمت مادة التنظيف و مادة الصبغ أو مادة التبييض غير القياسية ، تأكد من أنها مناسبة للاستخدام في جهاز الغسالة.
- * المواد غير القياسية تحتوى على المكونات التي قد تؤدي الى ضرر في جهاز الغسالة.
- * ازل البقع بسائل التنظيف الخاص بالفولاذ الذي لا يصدأ.
- * لا تستخدم صوف الفولاذ أبدا.

الصيانة

- * قبل تنظيف الأسطح الداخلية لجهاز الغسالة، افصل قابس الجهاز من مخرج التيار الكهربائي لتجنب صدمات كهربائية وخطر صدمات كهربائية.
- * عند طرد الجهاز، اقطع الكابل الرئيسي ودمّر القابل واكسر قفل الباب لمنع الصغر من سقوطهم في داخل الجهاز.

■ مصفاة مدخل الماء

- تومض لمبتأ قوة الشطف الإضافية و النقع على لوحة التحكم معًا عندما لا يدخل الماء إلى درج سائل التطهير.
- إذا كان الماء عسرا جدا أو احتوى على الثفل، قد تتسدّد مصفاة مدخل الماء.
- لذلك فكرة جميلة أن تنظف المصفاة من حين إلى آخر.

1. اغلق حنفية الماء.

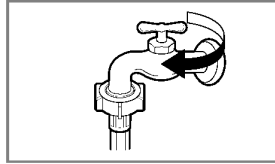

2. ارخ برغى خرطوم مدخل الماء

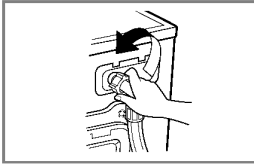

3. نظّف المصفاة بواسطة الفرشاة الخشنة والصلبة.

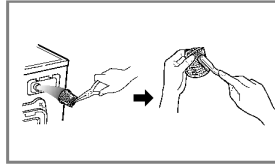

4. ثبت خرطوم مدخل الماء بإحكام.*

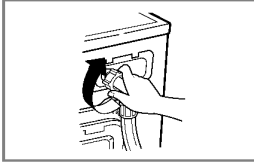

- * نظف الفلتر باستخدام فرشاة شعر خشنة مجال اذا كان إخراج الفلتر من مكانه يتم بالصعوبة.

■ مصفاة مضخة التصريف

- * مصفاة التصريف تجمع الخيوط والأشياء الصغيرة المتبقية في الملابس.
- افحص بانتظام أن المصفاة نظيفة لتضمن التشغيل الناعم لجهاز الغسالة.

⚠ تحذير

- أولا صرف الماء بواسطة خرطوم التصريف ثم افتح مصفاة مضخة التصريف لإزالة أي شيء مسدود.
- خذ عناية عند تصريف الماء إذا كان الماء حارا.
- * اترك الماء ليصبح باردا قبل تنظيف مضخة التصريف، مع تفريغ طارئ أو فتح الباب في حالة طارئة.

1. افتح غطاء (1) الغلاف الأسفل بواسطة قطعة معدنية. دوّر قابس (2) التصريف لسحب الخرطوم.
2. افصل قابس التصريف (2)، ليسيل الماء الى الخارج. في هذه الحالة، استخدم وعاء لمنع سيل الماء على الأرض. إذا لم يسيل الماء، دوّر مصفاة المضخة (3) الى اليسار للفتح.
3. ازل أي شيء غريب من مصفاة المضخة (3). بعد التنظيف، دور مصفاة المضخة (3) باتجاه عقرب الساعة وادخل قابس التصريف (2) الى مكانه الأصلي. اغلق غطاء الغلاف الأسفل.

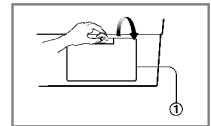
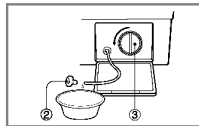
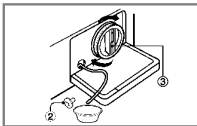

كيفية استخدام الغسالة

الوقت المتبقي

• برنامج الغسيل الذي يوصي به المصنع

F1066*/F8066* (± 10%)

	LP	QP/WD-80482TP
Cotton 60°C	3:02/3:05	3:07/3:10
Cotton 95°C	2:54/2:57	2:54/2:57
Synthetic 40°C	1:28/1:31	1:28/1:31
Delicate 40°C	1:03	1:03
Hand Wash/Wool 40°C	1:09	1:09
Baby Care 60°C	2:41	2:41
Quick 30	30'	30'
Rinse+Spin	19'/22'	19'/22'

- يمكن أن تختلف مدة الغسيل حسب كمية الغسيل وضغط المياه ودرجة الحرارة وأوضاع الغسيل الأخرى
- عند اكتشاف خلل في توازن الحمل أو عند تشغيل برنامج إزالة الرغوي، يمكن زيادة مدة الغسيل بحد أقصى 45 دقيقة.

شاشة العرض

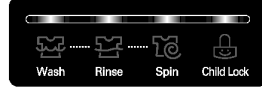

1. شاشة خاصة لعرض الوظائف

• عند تحديد إغلاق لوحة التحكم، تضيء لمبة لوحة التحكم.

2. عرض التشخيص الذاتي

• إذا واجه الجهاز أي عطل خلال التشغيل، تومض اللمبات سابقة التحديد معًا:

"النقع" و"التخلص من التجاعيد":

خلل في حساس ضغط المياه

"قوة الشطف الإضافية" و"إزالة بقع البروتين":

خلل في زيادة الماء عن الحد المطلوب

"النقع" و"إزالة بقع البروتين":

الباب غير مغلق

"قوة الشطف الإضافية" و"التخلص من التجاعيد":

خلل في تصريف المياه

"800" ("1000" و"الأقمشة القطنية" و"رعاية الطفل":

عدم اتزان الحمل

"الأقمشة القطنية" و"رعاية الطفل":

خلل في درجة حرارة المياه

عند ظهور أي من العلامات السابقة على الشاشة، يرجى اتباع

تعليمات حل المشاكل المذكورة في الصفحة 25

كيفية استخدام الغسالة

التشغيل/الإيقاف



1. التشغيل

يستخدم زر التشغيل/الإيقاف لبدء تشغيل دورة الغسيل وإيقافها

2. الإيقاف

اضغط على زر التشغيل/الإيقاف عند الحاجة إلى وقف دورة الغسيل بشكل مؤقت

عندما تكون الغسالة في وضع الإيقاف، يتم فصل الطاقة أوماتيكياً بعد أربع دقائق

ملاحظة: لا يمكن فتح باب الغسالة لمدة تتراوح من دقيقة إلى قيعتين بعد اختيار وضع الإيقاف أو بعد انتهاء دورة الغسيل

الطاقة



1. الطاقة

اضغط على زر الطاقة لتشغيل وفصل الطاقة

2. البرنامج المبدئي

عند الضغط على زر الطاقة، تكون الغسالة مضبوطة للعمل على برنامج الأقمشة القطنية. وتكون أوضاع التشغيل المبدئية كما يلي:

(إذا كنت ترغب في مواصلة دورة الغسيل دون تغيير البرنامج، يرجى الضغط فقط على زر التشغيل/الإيقاف)

برنامج المبدئي

برنامج الأقمشة القطنية/الغسيل الرئيسي/ الشطف العادي /
1000 لفة في الدقيقة / درجة الحرارة 60 درجة مئوية

[F1066LP/QP]

برنامج الأقمشة القطنية/الغسيل الرئيسي/ الشطف العادي /
800 لفة في الدقيقة/ درجة الحرارة 60 درجة مئوية

[WD-80482TP , F8066LP/QP]

برامج الغسيل

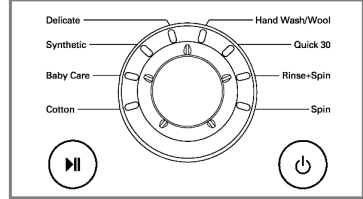

- تتوافر 8 برامج للغسيل حسب نوع الغسيل نفسه
- سوف تضيء لمبة لتشير إلى البرنامج المحدد

1. برنامج الغسيل

• عند الضغط على زر التشغيل/الإيقاف، يتم اختيار برنامج غسيل الملابس الملونة تلقائياً

- ومن خلال لف قرص البرنامج

يتم اختيار برامج الغسيل وفقاً للترتيب التالي:

- الأقمشة القطنية - رعاية الأطفال - الألياف الصناعية -
- الأقمشة الناعمة - الغسيل اليدوي/ الصوف / كويك 30 -
- الشطف+العصر، العصر

يرجى قراءة الصفحة 13 لمعرفة نوع الغسيل المخصص لكل برنامج

2. مسار الغسيل

- القطن - رعاية الطفل - الألياف الصناعية
- الأقمشة الناعمة - الغسيل اليدوي/ الصوف - كويك 30
- الشطف+العصر - العصر

كيفية استخدام الغسالة

خاصية إغلاق لوحة التحكم

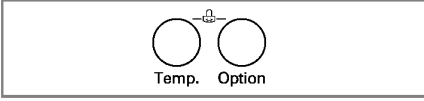

تستخدم هذه الخاصية لإغلاق أزرار لوحة التحكم وذلك لمنع العبث بخواص الغسالة وبرامجها

1. إغلاق لوحة التحكم

يمكن إغلاق لوحة التحكم من خلال الضغط على زر درجة الحرارة وزر (قوة الشطف الإضافية/ النقع) في وقت واحد.



• لا يمكن تشغيل المفاتيح عند ضبط الغسالة على هذا الوضع
• لفصل خاصية إغلاق لوحة المفاتيح، يرجى الضغط مرة ثانية على زر درجة الحرارة وزر (قوة الشطف الإضافية/ النقع) في وقت واحد.



• يرجى اتباع الخطوات التالية للانتقال إلى البرنامج المطلوب أثناء تشغيل الغسالة على وضع إغلاق لوحة المفاتيح:
1. اضغط على زر درجة الحرارة والخيار في وقت واحد
2. اضغط على زر التشغيل / الإيقاف
3. قم باختيار البرنامج المطلوب ثم اضغط على زر التشغيل / الإيقاف مرة ثانية



• يمكن ضبط الغسالة على وضع إغلاق لوحة المفاتيح في أي وقت عدا توقف الغسالة عن العمل ويتم إلغاءه تلقائياً عند حدوث خلل في التشغيل. تعمل خاصية إغلاق لوحة المفاتيح حتى مع فصل الكهرباء عن الغسالة.

درجة الحرارة

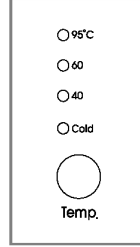

• يمكن اختيار درجة حرارة الماء من خلال الضغط على زر الحرارة
البارد/ 40 درجة مئوية/ 60 درجة مئوية/ 95 درجة مئوية

[WD-80482TP, F1066LP/QP, F8066LP/QP]

1. درجة حرارة الماء

• يتم اختيار درجة حرارة الماء حسب برنامج الغسيل المستخدم
تضيء لمبة درجة الحرارة عند تشغيل هذه الخاصية
لمزيد من المعلومات المفصلة، يرجى مراجعة الصفحات 13

2. إيقاف اللف

- تنتوقف الغسالة عن العمل بعد تصريف المياه لدى اختيار خاصية إيقاف اللف
- تضيء اللمبة المخصصة لذلك عند تشغيل هذا الخيار

3. وقف العصر

- يتم تشغيل هذه الخاصية من خلال الضغط المستمر على زر اللف وتعمل على تعليق الغسيل في المياه بعد عملية العصر وتحول دون دخول الغسيل إلى العسارة
- اضبط قرص البرنامج على البرنامج المطلوب للانتقال إلى وضع التصريف أو العصر بعد إغلاق خاصية وقف العصر. (العصر)

تضيء اللمبة المخصصة لذلك عند تشغيل هذه الخاصية

العصر

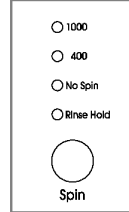

F1066LP/QP

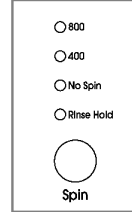

F8066LP/QP
WD-80482TP

1. يتم اختيار سرعة العصر من خلال الضغط على زر العصر

[F1066LP/QP]

- الأقمشة القطنية والألياف الصناعية ، رعاية الطفل ، الشطف+ العصر ، الغسيل اليدوي/الصوف.
- 1000 ← وقف العصر ← إيقاف اللف ← 400
- الأقمشة الناعمة
- 400 ← وقف العصر ← إيقاف اللف
- برنامج كويك 30
- 1000 ← وقف العصر ← إيقاف اللف ← 400
- العصر
- 1000 ← إيقاف اللف ← 400

[WD-80482TP , F8066LP/QP]

- الأقمشة القطنية والألياف الصناعية ، رعاية الطفل ، الشطف+ العصر ، الغسيل اليدوي/الصوف.
- 800 ← وقف العصر ← إيقاف اللف ← 400
- الأقمشة الناعمة
- 400 ← وقف العصر ← إيقاف اللف
- برنامج كويك 30
- 800 ← وقف العصر ← إيقاف اللف ← 400
- العصر
- 800 ← إيقاف اللف ← 400

طريقة استخدام الغسالة

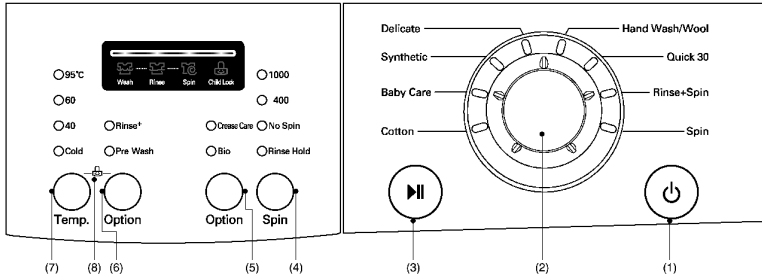

- (1) زر الطاقة
(2) قرص البرنامج
(3) زر التشغيل/ الإيقاف
(4) زر العصر
(5) زر التخلص من التجاعيد/
إزالة بقع البروتين
(6) زر قوة الشطف الإضافية/ النقع
(7) زر درجة الحرارة
(8) إغلاق لوحة التحكم

الخيارات

2. قوة الشطف الإضافية

* تستخدم هذه الخاصية في شطف الملابس مرة إضافية مما يساعد على التخلص من آثار ورواسب المنظف
* يزيد وقت ومياه الشطف بمجرد تشغيل هذه الخاصية

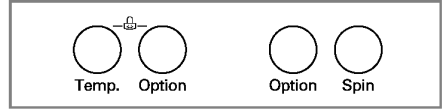

يمكن ضبط كافة الخصائص والخيارات من خلال الضغط على الأزرار الموضحة أعلاه
- خاصية الشطف الإضافية/ خاصية النقع، خاصية التخلص من التجاعيد، خاصية إزالة بقع البروتين

3. خاصية إزالة بقع البروتين

إذا كنت ترغب في التخلص من بقع البروتين (مثل الحليب والدم والشوكولاته ...) ، يمكنك اختيار هذه الخاصية الفريدة من خلال الضغط على الزر المخصص لها . (يمكن اختيار هذه الخاصية عندما تكون درجة الحرارة أعلى من 60 درجة مئوية عند الغسيل ببرنامج الأقمشة القطنية والألياف الصناعية ورعاية الطفل)

[WD-80482TP , F1066LP/QP , F8066LP/QP]

1. النقع

* يوصى باستخدام خاصية النقع إذا كان الغسيل متسخاً بشدة
* تتوفر هذه الخاصية في برنامج غسيل الأقمشة القطنية والألياف الصناعية وبرامج رعاية الطفل
تضيء اللمبة المخصصة للدلالة على تشغيل البرنامج

4. التخلص من التجاعيد

إذا كنت ترغب في التخلص من التجاعيد، اضغط على هذا الزر مع ضبط سرعة اللف

طريقة استخدام الغسالة

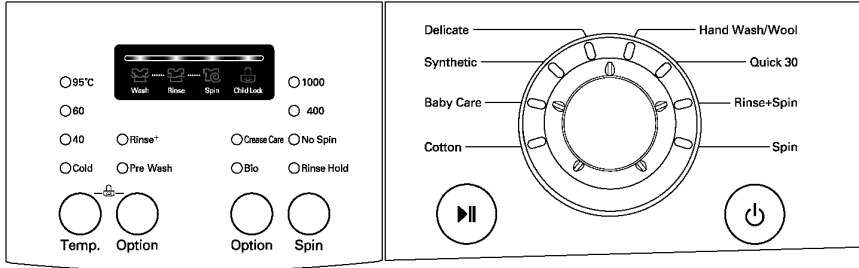

F1066LP/QP

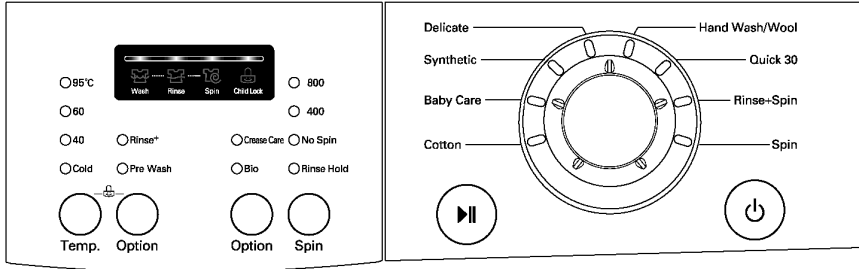

F8066LP/QP/WD-80482TP

2. ضبط الخيارات يدوياً

- اضغط على زر الطاقة لتشغيل الغسالة
- قم باختيار أوضاع التشغيل التي ترغب فيها من خلال لف قرص البرنامج والضغط على الزر المطلوب
- يرجى مراجعة الصفحة 15-19 لاختيار أوضاع التشغيل المناسبة
- اضغط على زر التشغيل/الإيقاف

1. يتم اختيار برنامج غسيل الأقمشة القطنية تلقائياً عقب تشغيل الغسالة:

- اضغط على زر الطاقة لتشغيل الغسالة
- اضغط على زر التشغيل/الإيقاف
- أوضاع الغسالة عند بداية التشغيل
 - وضع الغسيل: الغسيل الرئيسي
 - وضع الشطف: 3 شطفات
 - وضع العصر:
- 1000 لفة في الدقيقة (F1066LP/QP)
- 800 لفة في الدقيقة (F8066LP/QP/WD-80482TP)
- درجة حرارة الماء: 60 درجة مئوية
- البرنامج: القطن

■ برامج الاستخدام الموصى بها حسب نوع الغسيل

الحد الأقصى لكمية الغسيل		الخيار	درجة الحرارة	نوع القماش	البرنامج
F1066LP F8066LP	F1066QP F8066QP WD-80482TP	F1066LP/QP F8066LP/QP WD-80482TP	F1066LP/QP F8066LP/QP WD-80482TP	تأكد أولاً من ملائمة غسيل الأقمشة في الغسالة (القطن الأبيض، والكتان والمناشف والبياضات...)	الأقمشة القطنية
5 كجم	7 كجم	خاصية النقع قوة الشطف الإضافية خاصية التخلص من التجاعيد خاصية إزالة بقع البروتين	95 درجة مئوية	الملابس الملونة (مثل القمصان وملابس النوم والبيجامات) والملابس القطنية البيضاء المتسخة قليلاً مثل (الملابس الداخلية)	
5 كجم	7 كجم	خاصية النقع قوة الشطف الإضافية خاصية التخلص من التجاعيد خاصية إزالة بقع البروتين	60 درجة مئوية (البارد، 40 درجة مئوية)	البولياميد، الأكريليك والبوليستر	الألياف الصناعية
أقل من 2 كجم	أقل من 3 كجم	خاصية النقع قوة الشطف الإضافية خاصية التخلص من التجاعيد خاصية إزالة بقع البروتين	60 درجة مئوية (البارد، 40 درجة مئوية)	تكون الأقمشة الرقيقة (مثل الحرير والستائر) أكثر عرضة للتلف	الأقمشة الرقيقة
أقل من 1.5 كجم	أقل من 2 كجم	قوة الشطف الإضافية خاصية التخلص من التجاعيد	40 درجة مئوية (البارد)	الأقمشة الصوفية التي تحتوي على أصواف جديدة فقط وتصلح للغسيل في الغسالة	الغسيل اليدوي/ الصوف
أقل من 1.5 كجم	أقل من 2 كجم	قوة الشطف الإضافية خاصية التخلص من التجاعيد	40 درجة مئوية (البارد)	غسيل ملابس الطفل	رعاية الطفل
أقل من 4 كجم	أقل من 6 كجم	خاصية النقع قوة الشطف الإضافية خاصية التخلص من التجاعيد خاصية إزالة بقع البروتين	95 درجة مئوية (40 و 60 درجة مئوية)	الملابس الملونة المتسخة قليلاً	برنامج كويك 30
أقل من 1.5 كجم	أقل من 2 كجم	قوة الشطف الإضافية خاصية التخلص من التجاعيد	البارد (40 درجة مئوية)		

- * خاصية النقع : يوصى باستخدام خاصية النقع إذا كان الغسيل متسخاً بشدة. تتوفر هذه الخاصية في برنامج غسيل الأقمشة القطنية والألياف الصناعية وبرنامج رعاية الطفل
- * خاصية التخلص من التجاعيد : تستخدم هذه الخاصية عند الرغبة في التخلص من التجاعيد
- * قوة الشطف الإضافية : تستخدم هذه الخاصية في شطف الملابس مرة إضافية مما يساعد على التخلص من آثار ورواسب المنظف
- * خاصية إزالة بقع البروتين : تستخدم هذه الخاصية الفعالة في القضاء على آثار بقع البروتينات مثل (الحليب والدم والشوكولاته)
- * ملاحظة : لا يمكن اختيار خاصية إزالة بقع البروتين إلا إذا كانت درجة الحرارة أعلى من 60 درجة مئوية عند غسيل الأقمشة القطنية والألياف الصناعية وبرنامج رعاية الطفل.

إضافة مادة التنظيف

■ إضافة مادة التنظيف وملين القماش

1. دولاب التوزيع

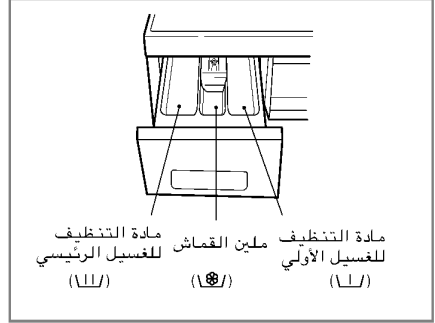

● الغسيل الرئيسي فقط ← (١/١)

● الغسيل الأولي + الغسيل الرئيسي ← (١/١) • (١/١)

3. جرعة مادة التنظيف

● لا بد من استخدام مادة التنظيف وفقا لتعليمات مادة التنظيف من قبل الصانع.
● إذا استخدمت كمية من مادة التنظيف أكثر من الكمية الموصى بها ، قد تحدث الرغوة الكثيرة جدا وهذا يخفض كفاءة الغسيل أو يؤدي الى الحمل الثقيل للموتور . (يؤدي الى العطل)

● استخدم مسحوق مادة التنظيف فقط لجهاز الغسالة بالحمل الأمامي.

● كمية مادة التنظيف يمكن تعديلها حسب درجة حرارة الماء ، ونوع الماء ، وكمية الملابس، ومستوى الوسخ للملابس. من أجل أفضل نتائج، تجنب الرغوة الزائدة.

4. منقي الماء

● منقي الماء مثل الكالجون يمكن استخدامه لخفض كمية من مسحوق الغسيل في مناطق فيها الماء العسير للغاية. وزّعه وفقا للكمية المبينة في العلبة. واضف مسحوق الغسيل أولاً ثم منقي الماء.

● استخدم كمية من مسحوق الغسيل لتنقية الماء.

* الملححات

الحمل الكامل : وفقا لنصائح الصانع.
الحمل الجزئي : 4/3 من الكمية العادية
الحمل الأدنى : 2/1 من الحمل الكامل

● تتدفق مادة التنظيف من الموزع في بداية الدوران.

2. إضافة ملين القماش

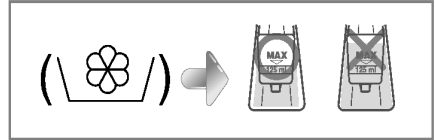

● لا تملأ ملين القماش أكثر من الخط الأقصى للملء.

الإفراط في الماء قد يؤدي الى توزيع ملين القماش الذي يوسخ الملابس.

● لا تترك ملين القماش في دولاب مادة التنظيف لمدة أكثر من يومين. (ملين القماش قد يتصلب)

● تتم إضافة ملين القماش أثناء آخر دوران من الشطف أوتوماتيكيا.

● لا تفتح الدولاب أثناء توريد الماء.

● المحلولات (بنزين ... الخ) غير مسموحة.

ملاحظة : لا تصب ملين القماش على الملابس مباشرة.

العناية قبل الغسيل

■ قبل الغسيل الأول

اختر دورة (قطن 60° م و اضع نصف حمل من مسحوق الغسيل) تسمح للوحدة بالغسيل بدون وضع ملابس. هذا يزيل الرواسب من الطبل التي قد تبقى أثناء إنتاج الجهاز.

■ العناية قبل الغسيل

1. رقعة العناية

ابحث عن رقعة العناية الموجودة في ملابسك. هذه الرقعة تعرفك محتويات الأقمشة لملابسك وكيفية غسلها.

2. الفرز

للحصول على أفضل نتائج، افرز الملابس الى نوع يمكن غسلها بدوران نفس الغسيل. درجة حرارة الماء وسرعة التدوير والأقمشة المختلفة مطلوبة لغسلها بطرق مختلفة. افرز دائماً الملابس باللون الغامق من الملابس باللون الخفيف والملابس البيضاء. اغسل الملابس منفصلة بين الملابس المصبوغة والملابس الكتانية وقد يحدث تحويل اللون للملابس البيضاء ... الخ. إذا أمكن ، لا تغسل الملابس الشديدة الوسخ مع الملابس الخفيفة الوسخ.

وسخ (شديد ، عادي ، خفيف) فرّز الملابس وفقاً لمستوي الوسخ.
لون (أبيض ، خفيف ، غامق) افصل الملابس البيضاء عن الأقمشة الملونة
كتان (منتجات كتانية ، جامع كتان) اغسل منتجات كتانية وملابس يجمع الكتاب
انفصالاً.

3. العناية قبل الحمل

■ ضع الملابس الكبيرة والصغيرة معا. في هذه الحالة، ضع الملابس الكبيرة أولاً. لا بد من عدم وضع الملابس الكبيرة أكثر من نصف كل الحمل.
لا تغسل الملابس الفردية. هذا قد يؤدي الى عدم التوازن في الحمل. اضع قطعة أو قطعتين متشابهتين.

- افحص جميع الجيوب للتأكد من أنها فارغة.
الأشياء مثل المسامير ، ومشبك الشعر ، وعود الثقاب ، الأقلام، والقطع المعدنية والمفاتيح قد تؤدي الى إحداث ضرر في كلي جهاز الغسالة والملابس.

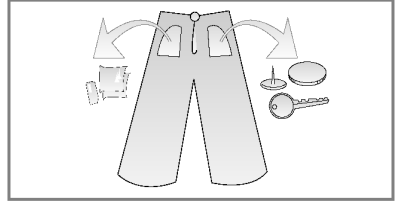

- اغلق السحاب، الخطاف، والحبل للتأكد من أن هذه المواد لا تعلق بالملابس الأخرى.

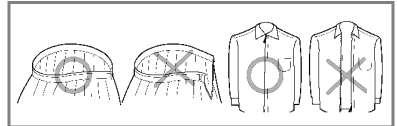

- امسح الوسخ والبقع بواسطة فرشاة مع سائل الغسيل القليل بالماء على الوسخ مثل الياقة والكم للمساعدة في إزالة الوسخ.

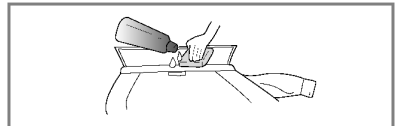

التركيب

ضبط مستوى الغسالة

1. يؤدي ضبط الغسالة في المستوى الصحيح إلى الحد من الضوضاء والاهتزازات تأكد من وضع الغسالة على سطح مستو وصلب ويفضل وضعها في زاوية الغرفة

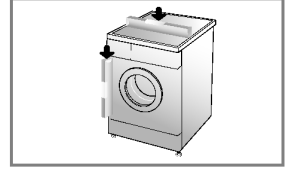

* ملاحظة: يمكن أن يؤدي وضع الغسالة على أسطح خشبية أو معلقة إلى زيادة الاهتزازات وعيوب عدم الثبات

2. في حالة عدم استواء السطح، يرجى ضبط قوائم الغسالة حسب المستوى المطلوب (لا تحاول وضع قطع خشبية تحت هذه القوائم) يرجى التأكد من ثبات القوائم الأربع واستقرارها على الأرضية مع مراعاة استواء الغسالة بشكل دقيق .

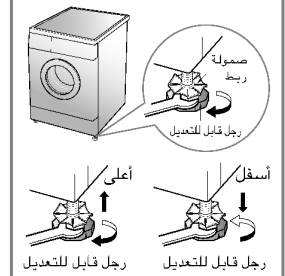

* بعد التأكد من استواء الغسالة على الأرضية، قم بإحكام صواميل الزنق في اتجاه قاعدة الغسالة. يجب ربط كافة صواميل الزنق بإحكام. وفي حالة وضع الغسالة على سطح مرتفع، يجب التأكد من تثبيتها بشكل محكم لتفادي خطر وقوع الغسالة.

* فحص ثبات الغسالة على السطح

يجب التأكد من عدم اهتزاز الغسالة لأعلى أو لأسفل عند دفع حواف اللوح العلوي للغسالة في اتجاه الجانب (يرجى التأكد من كلا الاتجاهين)، وفي التأكد من كلا الاتجاهين)، وفي حالة اهتزاز الغسالة لأعلى أو لأسفل عند دفع حواف اللوح العلوي، يرجى إعادة ضبط قوائم الغسالة من جديد.

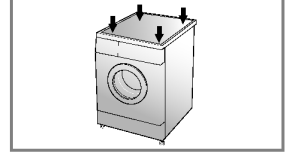

الأسطح الخرسانية

- يجب أن يكون السطح نظيفاً وجافاً ومستوياً
- يجب التأكد من وضع الغسالة على سطح صلب مستو

أرضيات البلاط (الأسطح الزلقة)

- قم بتثبيت كافة القوائم على مادة ترديد مبيت ثم اضبط مستوى الغسالة ليتلاءم معها . (تأكد من تقطيع ترديد مبيت إلى قطع تبلغ مساحتها 70 × 70 ملم ولصقها في البلاطات الجافة حيث تنوي وضع الغسالة .
- * ترديد مبيت هي مادة ذاتية الالتصق تستخدم في السلاالم والدرج لمنع الانزلاق

كوب مطاطي

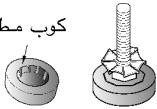

الأسطح الخشبية (الأسطح المعلقة)

- تكون الأسطح الخشبية أكثر عرضة للاهتزاز
- ولمنع حدوث هذه الاهتزازات، يرجى استخدام مثبتات مطاطية بسمك 15 ملم على الأقل ووضعها تحت كل قائم من قوائم الغسالة وربطها بمسامير لولبية في عارضتين على الأقل من عوارض الأرضية
- ضع الغسالة في أحد زوايا الغرفة، إن أمكن، حيث تكون الأرضية أكثر ثباتاً واستقراراً .
- * استخدم المثبتات المطاطية للحد من الاهتزازات
- * يمكن الحصول على المثبتات المطاطية (رقم القطعة 4620ER4002B) من قسم قطع الغيار التابع لشركة إل جي.

ملاحظة هامة!

- يؤدي تثبيت الغسالة على سطح مستو ومناسب إلى زيادة عمرها التشغيلي والحصول على أداء جيد ومنظم
- يجب التأكد من تثبيت الغسالة بإحكام في وضع أفقي مستقر
- تأكد من عدم وجود تأرجح في الأسطح التي توضع عليها الغسالة
- يجب التأكد من نظافة الأسطح التي توضع عليها الغسالة وخلوها من شمع الأرضيات أو أي طبقة زيتية أخرى.
- تأكد من عدم ابتلال قوائم الغسالة لتفادي خطر الانزلاق.

التركيب

هذا الجهاز غير مصمم للاستخدام على متن البحر أو للاستخدام في العربات المتحركة مثل القافلة والطائرة ... الخ.
 اوقف الحنفية في حالة عدم استخدام الجهاز لمدة طويلة (مثل الإجازة) ، خاصة ليس هناك الفتحة للتصريف (الأخدود) بالقرب.
 عند طرد الجهاز ، اقطع الكابل الرئيسي ودمّر القابل واكسر قفل الباب لمنع الصغر من سقوطهم في داخل الجهاز.
 مادة الحشوية (مثل الأفلام والستيروفوم) قد تكون خطيرة للأطفال. هناك خطر الاختناق ! اترك جميع التغليفات جيدا على البعد عن الأطفال.

■ تركيب خرطوم التصريف

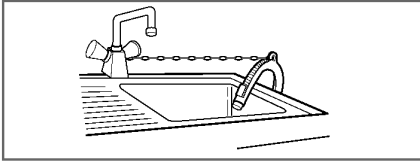

- عند تركيب خرطوم التصريف في البالوعة، ثبته بإحكام بواسطة حبل.
- تثبيت خرطوم التصريف المناسب يحمي الأرض من الضرر بسبب تسرب الماء.

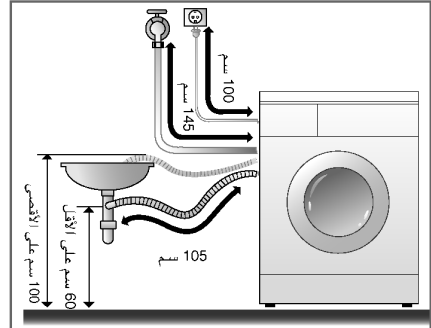
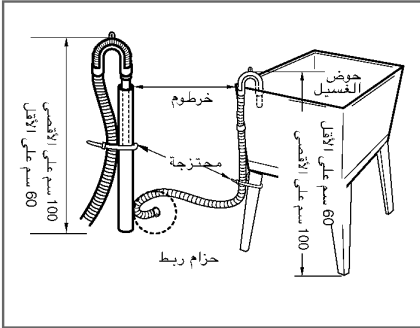
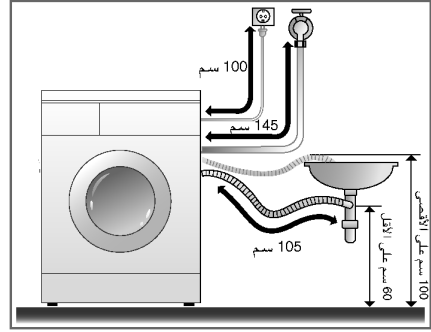

- لا بد من وضع خرطوم التصريف بارتفاع أعلى من 100 سم من الأرض.
- تثبيت خرطوم التصريف المناسب يحمي الأرض من الضرر بسبب تسرب الماء.
- في حالة أن خرطوم التصريف طويل جدا، يرجى عدم ملء الغسالة. هذا قد يؤدي إلى إحداث ضجيج غير عادي.

التركيب

■ حنفية عادية بدون خيط وخرطوم تزويد ماء متنوع برغى

1. ارخ البرغى لتثبيت الحنفية. تتصل الحشية المطاطية بالحنفية بإحكام. ثم ثبت ٤ براغي.
2. ادفع التوصيلة الى الأعلى حتى
3. ادفع خرطوم تزويد الماء الى الأعلى عموديا بحيث تتصل الحشية المطاطية الموجودة داخل الخرطوم بالحنفية بإحكام ثم ثبته بتدوير البرغى الى اليمين.

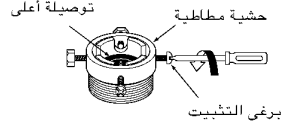
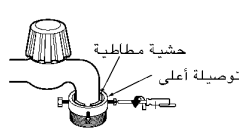
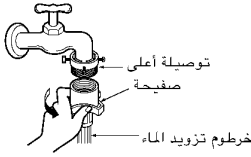

■ حنفية عادية بدون خيط وخرطوم تزويد ماء من نوع لمسة واحدة

1. ارخ برغى التوصيلة الأعلى
2. ادفع التوصيلة الأعلى الى الأعلى حتى تتصل الحشية المطاطية بالحنفية بإحكام. ثم ثبت ٤ براغي.
3. صل خرطوم تزويد الماء الى التوصيلة الوسطى ، بدفع الصفيحة الى الأسفل.

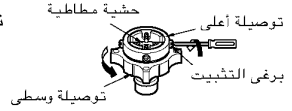
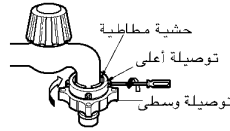

- لفصل خرطوم تزويد الماء عن التوصيلة الوسطى اغلق حنفية الماء. ثم اسحب خرطوم تزويد الماء الى الأسفل ، بدفع الصفيحة الى الأسفل.
- دورّ التوصيلة الوسطى لكي لا يتسرب الماء.
- تأكد من أن الختم المطاطي موجود داخل توصيلة الخرطوم.

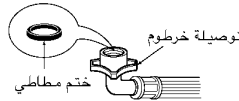

- في حالة أن قطر الحنفية أكبر من صفيحة الدليل.

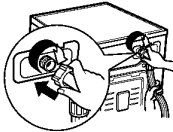
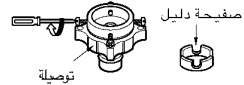

- يتم توزيع جهاز الغسالة بتوصيل الماء البارد فقط.
- تأكد من أن عدم وجود لي في الخرطوم وأن الخرطوم غير مضغوط.

الحنفية الأفقية مستخدمة	
	حنفية أفقية
	حنفية إضافية
	حنفية مربعة

التركيب

التوصيل الكهربائي

1. لا تستخدم سلكا إضافيا أو محولا مزدوجا.
 2. إذا كان سلك التيار مضررا ، لا بد من تبديله بالجديد من قبل الصانع أو وكيل الخدمات له أو فني مؤهل شبيه من أجل تجنب خطر .
 3. انزع قابس الجهاز دائما وأغلق حنفية الماء بعد استخدام الجهاز .
 4. صل جهاز الغسالة الى مخرج التيار الموصل أرضيا وفقا لأحكام توصيل الأسلاك .
 5. لا بد من وضع الجهاز بحيث يمكن توصيل القابس الى مخرج التيار بسهولة.
- ❖ إصلاح جهاز الغسالة لا بد من القيام به من قبل الفني المؤهل . القيام بالإصلاح من قبل الفني غير المختص قد يؤدي الى إصابة الشخص بالجرح أو العطل الخطير . اتصل بمركز الخدمات المحلي لك .
 - ❖ لا تركيب جهاز الغسالة في الغرف التي تكون درجة الحرارة فيها أقل من درجة التجميد . الخرطوم المتجمد قد ينكسر بالضغط عليه . وقد تتعطل وحدة التحكم الإلكتروني في درجة الحرارة تحت نقطة التجميد .
 - ❖ إذا تم نقل الجهاز في الأشهر الشتائية وكانت درجة الحرارة فيها أقل من نقطة التجميد: احفظ جهاز الغسالة في درجة حرارة الغرفة لمدة بعض ساعات قبل تشغيله .

تحذير

تحذير: بالنسبة لسلك التيار الكهربائي، يوصى في معظم الأجهزة بوضع دائرة مخصصة، ذات منفذ أحادي والذي يزود التيار الكهربائي للجهاز فقط ولا يوجد به أية منافذ إضافية أو دوائر فرعية.

أنظر صفحة المواصفات في دليل المالك للتأكد.

لا تزيد حمل منافذ الحائط.

فكل من منافذ الحائط ذات الأحمال العالية، أو التالفة أو المرتهجة أو أسلاك التمديد أو الأسلاك الكهربائية البالية أو عزل الأسلاك التالفة أو المشقوق خطر .

ويمكن لأي من هذه الظروف أن تسبب صعق كهربائي أو اشتعال النار.

أفحص سلك الجهاز، وإذا ظهر عليه أي تلف أو إهلاك، فانزعه من القابس، وأوقف تشغيل الجهاز، واستبدل السلك بسلك آخر مماثل بواسطة فني صيانة معتمد.

أحمي سلك التيار الكهربائي من سوء الاستخدام المادي أو الميكانيكي كأن يتم التواءه أو خرقه أو إغلاق الباب عليه أو المشي فوقه.

يرجى مراعاة الانتباه عند التعامل مع القوابس ومنافذ الجدران والنقطة التي يخرج السلك منها من الجهاز.

جهاز الغسالة لا بد من توصيله الى حنفية الماء بواسطة مجموعة خرطوم جديدة ولا تستخدم مجموعة خرطوم قديمة.

توصيل خرطوم تزويد الماء

- ❖ لا بد من ضغط الماء من بين 30 kPa و 1000 kPa (0.3-10 كجم.قوة/سم²)
- ❖ لا تقشر أو تصلب الخيط عند توصيل خرطوم
- ❖ توزيع الماء الى صمام الدخول.
- ❖ إذا كان ضغط الماء أكثر من 1000 kPa ، لا بد من تركيب إداة خفض الضغط.
- الختمان المطاطيان مزدوان بخراطوم تزويد الماء وهذان من أجل منع تسرب الماء .
- تأكد من توصيلات جهاز الغسالة بإحكام بفتح حنفية الماء تماما.
- افحص حالة الخرطوم على فترات وبدل الخرطوم بجديد عند الحاجة .
- تأكد من عدم وجود لي في الخرطوم وعدم ضغط الخرطوم .

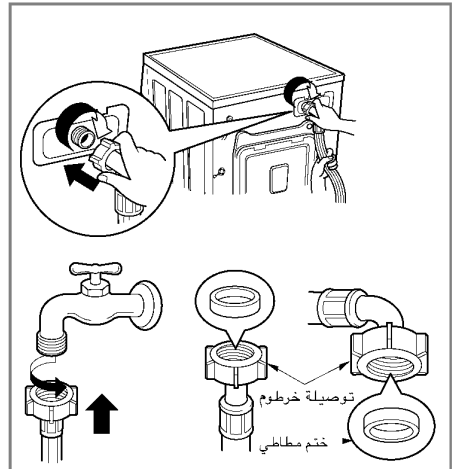

التركيب

■ متطلبات في مكان التركيب

الأرض المستوية :

الانحدار المسموح تحت جهاز الغسالة كله 1 درجة .

مخرج التيار :

لا بد من وجوده في ضمن 1.5 متر من جانبي الغسالة. لا توصل إلا جهازا واحدا الى مخرج التيار .

المسافة الإضافية :

من الجدار ، والباب، والأرض المسافة المحددة مطلوبة.
(10 سم : خلف / 2 سم : جانبيين يمين ويسار)

لا تضع الملابس التي تغسلها أو تحفظها على أعلى جهاز الغسالة في أي وقت.

هي تؤثر على انتهاء الغسيل أو التحكم فيه.

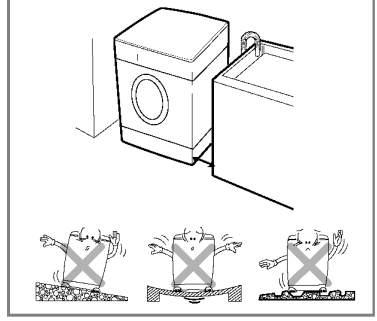

■ تحديد المكان

- تأكد من أن دوران الهواء حول الغسالة لا يعيقه السجاد، بساط أو غيره.
- لا تحاول أبدا تصحيح أي مستوى على البلاط عن طريق قطع خشبية، ألواح خشبية أو مواد شبيهة بذلك أسفل الغسالة.
- إذا استحال تجنب وضع الغسالة بالقرب من موقد غاز (فرن) أو موقد يعمل بالفحم، يجب وضع عازل (80×60 سم) مغطى بورق الألمنيوم (فويل) على الجانب المواجه للفرن أو الموقد، على أن يتم إدخاله بين الجهازين.
- يجب عدم تركيب الغسالة في غرف يمكن أن تنخفض درجة حرارتها إلى دون الصفر درجة مئوية.
- الرجاء التأكد عند تركيب الغسالة بسهولة وصول فني الصيانة في حالة تعطلها.
- مع تركيب الغسالة قم بتعديل الاقدام الأربعة باستعمال مفتاح مسمار الترحيل المزود للتأكد من استقرار الغسالة و وجود خلوص بمقدار ٢٠ ملم بين قمة الغسالة والجانب الأسفل للمحركات العليا.

التركيب

ركب جهاز الغسالة أو احفظها في مكان غير معرض لدرجة الحرارة أقل من درجة التجميد أو معرض للطقس. اعمل التوصيل الأرضي المناسب بالتأكد من جميع الرموز الحكومية والأحكام. لا بد من عدم سد الفتحات تحت الجهاز بالسجادة في حالة تركيب جهاز الغسالة على أرض مغطاة بالسجادة. في البلدان التي هناك فيها مناطق قد تعرض لكثرة الصوصور أو الحشرات الأخرى، خذ عناية خاصة من أجل الاحتفاظ بنظافة الجهاز وحوله في جميع الأوقات. لا تغطي ضمانة هذا الجهاز أي ضرر قد تحدثه الصوصور أو الحشرات الأخرى.

■ مسامير النقل

تم تثبيت الجهاز بواسطة مسامير النقل لمنع الجهاز عن حدوث الضرر داخل الجهاز أثناء النقل.

● يجب نزع صندوق الشحن ومسامير الترحيل كلها قبل استعمال الغسالة.

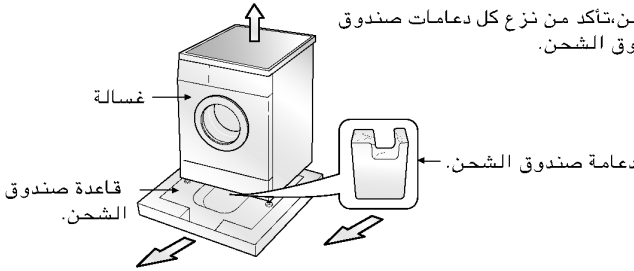

■ إزالة مسامير النقل

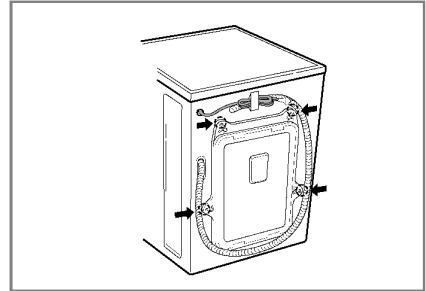
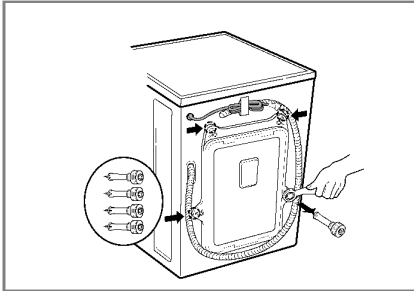

3. اسحب 4 مسامير مع السدادات المطاطية للثوق بلويالسداة بقليل. احفظ 4 مسامير وملوي الصمولة لاستخدامها في المستقبل.

● كلما نقلت الجهاز، لا بد من تثبيت الجهاز بالمسامير مرة ثانية.

4. اغلق الفتحات بالأغطية المزودة.

1. لمنع حدوث ضرر داخل الجهاز أثناء النقل، تم تثبيت الجهاز بـ 4 مسامير خاصة. قبل تشغيل الجهاز، ازل المسامير مع السدادات المطاطية للثقوب.

● إذا لم تزلها، هذا قد يؤدي الى إحداث اهتزاز شديد، وضجيج وعطل.

2. ارخ 4 مسامير بواسطة مفتاح صمولة مزود بالجهاز.

المواصفات

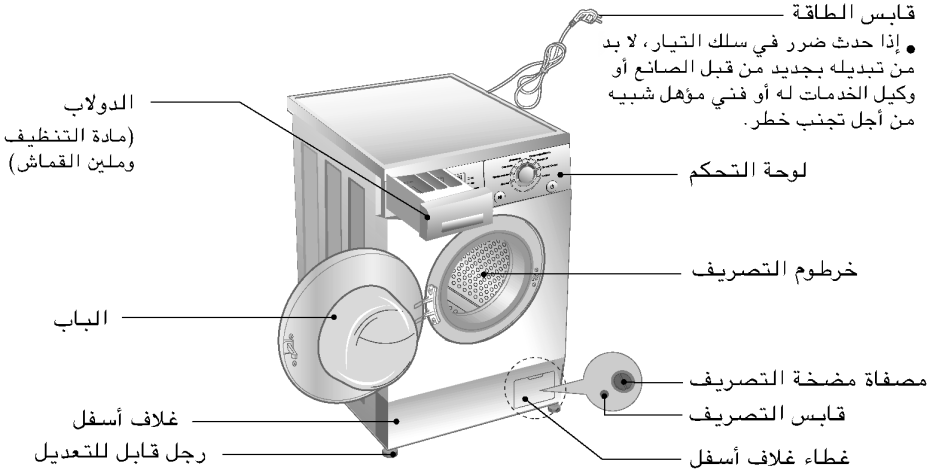

F1066LP F8066LP	F1066QP F8066QP WD-80482TP	
جهاز الغسالة بالحمل الأمامي		الاسم
220 - 240 فولت - ، 50 هيرتز		الطاقة الكهربائية
600 ملم × 440 ملم × 850 ملم	600 ملم × 550 ملم × 850 ملم	الأبعاد (عرض)×(عمق)×(ارتفاع)
60 كجم / 1700 واط	65 كجم / 2100 واط	الوزن / الواط الأقصى
0,3 - 10 كجم. قوة/سم ٢ (30 - 1000 kPa)		ضغط الماء المسموح
[F1066LP/QP]	وقف العصر/ إيقاف اللف / 1000/400	سرعة التدوير
[F8066LP/QP / WD-80482TP]	وقف العصر/ إيقاف اللف / 800/400	

* التصاميم والمواصفات عرضة للتغيير بدون إشعار لتحسين جودة المنتجات.

الملحقات

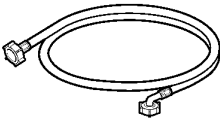

خرطوم دخول الماء (1EA)

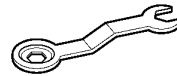

مفتاح الصمولة

التنبيهات

اقرأ جميع التعليمات قبل الاستخدام

من أجل السلامة، لا بد من إتباع التعليمات الموضحة في هذا الدليل لتخفيف خطر الاحتراق أو الانفجار، والصدمات الكهربائية، أو لمنع الأضرار المادية، جرح الشخص، أو تقصير العمر.

تنبيه!



التعليمات المهمة من أجل السلامة

تنبيه: لخفض خطر الاحتراق، والصدمات الكهربائية، أو جرح الشخص عند استخدام جهاز الغسالة، اتبع التحذيرات الأساسية بما فيها الأمور التالية:

- لا تركب أو تحفظ جهاز الغسالة في مكان معرض للمطر والرطوبة.
- لا تركب أو تحفظ جهاز الغسالة في مكان معرض للمطر والرطوبة.
- لا تعبث بلوحة التحكم.
- لا تصلح أو تبديل أي قطعة من جهاز الغسالة أو لا تحاول أي إصلاح باستثناء الحالة الموصى بها خاصة في تعليمات الصيانة للمستخدم أو تعليمات إصلاح المستخدم الصادرة التي تفهمها وتقوم بها بهيئة.
- اترك تحت الجهاز وحول الجهاز خالياً من المواد القابلة للاشتعال مثل الكتان، والورق، والسجادة، المواد الكيميائية ... الخ.
- الإشراف الدقيق مطلوب في حالة أن هذا الجهاز يعمل من قبل أو قريبا من الأطفال.
- لا تسمح للأطفال باللعب على، مع، أو داخل هذا الجهاز أو أي جهاز آخر.
- لا تترك باب جهاز الغسالة مفتوحا.
- الباب المفتوح يغري الأطفال للتعليق بالباب أو الدخول إلى داخل الجهاز.
- لا تلامس جهاز الغسالة أثناء التشغيل. انتظر حتى تتوقف الحلة عن العمل تماما.
- عمليات الغسيل قد تخفض مقاومة الالتهاب للأقمشة. لا تغسل أو تجفف الأشياء التي يتم تنظيفها، غسيتها، نقعها أو وضع النقاط عليها بالمواد القابلة للاشتعال أو الانفجار (مثل الشمع، والزيت، والدهان، والغازولين، ومزيل الشحم، ومحلول التنظيف الجاف، والكبروسين، و...) الأمر قد يؤدي إلى اشتعال أو انفجار.
- لتجنب هذه النتيجة، اتبع تعليمات الغسيل والصيانة من قبل صانع الملابس بعناية.
- لا تضرب باب الغسالة بعنف أو لا تحاول فتح الباب بقوة وهو مغلق. هذا قد يؤدي إلى إحداث ضرر في الغسالة.
- لتخفيف احتمال صدمات كهربائية، افصل قابس الجهاز عن مخرج التيار أو افصل جهاز الغسالة عن موزع الكهرباء في البيت بواسطة إزالة صهيرة أو إيقاف قاطع الدائرة قبل محاولة أي صيانة أو تنظيف.
- لا تحاول تشغيل هذا الجهاز في حالة حدوث ضرر، عطل، فك جزئي، أو فقد قطعة أو انكسار قطع، بما فيها سلك أو قابس متضرر.

احفظ هذه التعليمات

تعليمات التوصيل الأرضي

- لا بد من التوصيل الأرضي لهذا الجهاز. في حالة حدوث عطل أو خلل، التوصيل الأرضي يخفض خطر الصدمات الكهربائية بتقديم مرور مقاومة أقل للتيار الكهربائي. هذا الجهاز مزود بسلك ذي أداة التوصيل الأرضي للجهاز وقابس التوصيل الأرضي. لا بد من وصل القابس إلى مخرج تيار مناسب تم تركيبه وتوصيله الأرضي بشكل صحيح وفقا لجميع الرموز المحلية والأحكام.
- لا تستخدم محولا أو إلا، لا يصلح قابس التوصيل الأرضي.
- إذا لم يكن لديك مخرج التيار المناسب، اتصل بفني كهربائي.

تنبيه: التوصيل غير الصحيح لإداة التوصيل الأرضي للجهاز قد يؤدي إلى إحداث خطر الصدمات الكهربائية. تأكد من التوصيل الصحيح من قبل فني كهربائي مؤهل أو فني للخدمات في حالة أنك تشك في التوصيل الأرضي للجهاز. لا تعدل القابس المزود بالجهاز - إذا كان مخرج التيار غير مناسب، ركب مخرج التيار المناسب من قبل فني كهربائي مؤهل.

شروط الضمان
يرجى فصل التيار الكهربائي عنها عند انبعاث دخان أو رائحة غريبة من الغسالة والاتصال على مركز الخدمة

مزايا المنتج

■ الاقتصاد الأكثر بنظام الغسيل الذكي

نظام الغسيل الذكي يكشف كمية الملابس ودرجة حرارة الماء ، ثم يقرر أفضل مستوى ماء ووقت الغسيل لتخفيض الطاقة والمياه الاستهلاكية.



■ إغلاق الطفل

نظام إغلاق الطفل يستخدم لمنع الأطفال عن الضغط على أي زر لتغيير البرنامج أثناء التشغيل.

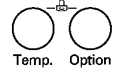

■ نظام التحكم في السرعة بضجيج منخفض

بالإشعار بكمية الغسيل وتوازنه، يتم توزيع الغسيل لتخفيض مستوى ضجيج ناجم عن التدوير.



■ إعادة التشغيل الأوتوماتيكية

إذا توقف جهاز الغسالة عن العمل بسبب انقطاع الكهرباء، تتم إعادة التشغيل أوتوماتيكي من النقطة التي توقف فيها .



المحتويات

- 3 التنبيهات
- 4 المواصفات
- 5 التركيب
- 11 العناية قبل الغسيل
- 12 إضافة مادة التنظيف
- 13 الوظيفة
- 14 كيفية استخدام الغسالة
- 20 الصيانة
- 23 دليل تخرى الخلل وإصلاحه
- 26 شروط الضمان



جهاز الغسالة

دليل المالك

F1066LP/QP
F8066LP/QP
WD-80482TP

شكرا لشراء جهاز الغسالة الأوتوماتيكي الكامل من إل جي.
يرجى قراءة دليل المالك بعناية، وهذا يقدم التعليمات عن
التركيب بسلامة والتشغيل والصيانة.
احتفظ به كمرجع في المستقبل.
سجّل رقم الموديل والرقم المسلسل لجهاز الغسالة.