



ENGLISH

## DP450 / DP450P / DP450U



Listening to personal stereo equipment at full volume for long periods can damage the user's hearing.

P/NO : MFL61857040



**CAUTION:** TO REDUCE THE RISK OF ELECTRIC SHOCK. DO NOT REMOVE COVER (OR BACK). NO USER-SERVICEABLE PARTS INSIDE. REFER SERVICING TO QUALIFIED SERVICE PERSONNEL.



This lightning flash with arrowhead symbol within an equilateral triangle is intended to alert the user to the presence of uninsulated dangerous voltage within the product's enclosure that may be of sufficient magnitude to constitute a risk of electric shock to persons.



The exclamation point within an equilateral triangle is intended to alert the user to the presence of important operating and maintenance (servicing) instructions in the literature accompanying the product.

**WARNING:** TO PREVENT FIRE OR ELECTRIC SHOCK HAZARD, DO NOT EXPOSE THIS PRODUCT TO RAIN OR MOISTURE.

**WARNING:** Do not install this equipment in a confined space such as a book case or similar unit.

**CAUTION:** Do not block any ventilation openings. Install in accordance with the manufacturer's instructions. Slots and openings in the cabinet are provided for ventilation and to ensure reliable operation of the product and to protect it from over heating. The openings should be never be blocked by placing the product on a bed, sofa, rug or other similar surface. This product should not be placed in a built-in installation such as a bookcase or rack unless proper ventilation is provided or the manufacturer's instruction has been adhered to.

**CAUTION:** This product employs a Laser System. To ensure proper use of this product, please read this owner's manual carefully and retain it for future reference. Should the unit require maintenance, contact an authorized service center. Use of controls, adjustments or the performance of procedures other than those specified herein may result in hazardous radiation exposure. To prevent direct expo-

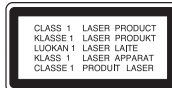

sure to laser beam, do not try to open the enclosure. Visible laser radiation when open. DO NOT STARE INTO BEAM.

**CAUTION:** The apparatus should not be exposed to water (dripping or splashing) and no objects filled with liquids, such as vases, should be placed on the apparatus.

#### CAUTION

- The ventilation should not be impeded by covering the ventilation openings with items, such as newspapers, table-cloth, curtains etc.
- No naked flame sources, such as lighted candles, should be placed on the apparatus.
- Used batteries should be disposed of safely and not incinerated. Attention should be shown to the environment aspects of battery disposal.
- Use the apparatus in tropical and moderate climates only.
- The excessive sound pressure from earphones and headphones can cause hearing loss.
- The battery shall not be exposed to excessive heat such as sunshine, fire or the like.
- Do not remove the battery incorporated with product for your safety.  
If you need to replace the battery, take it to the nearest authorized LG Electronics service point or dealer for assistance

#### CAUTION concerning the Power Cord Most appliances recommend they be placed upon a dedicated circuit;

That is, a single outlet circuit which powers only that appliance and has no additional outlets or branch circuits. Check the specification page of this owner's manual to be certain. Do not overload wall outlets. Overloaded wall outlets, loose or damaged wall outlets, extension cords, frayed power cords, or damaged or cracked wire insulation are dangerous. Any of these conditions could result in electric shock or fire. Periodically examine the cord of your appliance, and if its appearance indicates damage or deterioration, unplug it, discontinue use of the appliance, and have the cord replaced with an exact replacement part by an authorized service center. Protect the power cord from physical or mechanical abuse, such as being twisted, kinked, pinched, closed in a door, or walked upon. Pay

particular attention to plugs, wall outlets, and the point where the cord exits the appliance. To disconnect power from the mains, pull out the mains cord plug. When installing the product, ensure that the plug is easily accessible.

#### Warning for replaceable lithium battery

- danger of explosion if battery incorrectly replaced.
- replace only with the same type battery.
- additional warning marking close to the battery if intended to be replaced by users.

#### Disposal of your old appliance

1. When this crossed-out wheeled bin symbol is attached to a product it means the product is covered by the European Directive 2002/96/EC.
2. All electrical and electronic products should be disposed of separately from the municipal waste stream via designated collection facilities appointed by the government or the local authorities.
3. The correct disposal of your old appliance will help prevent potential negative consequences for the environment and human health.
4. For more detailed information about disposal of your old appliance, please contact your city office, waste disposal service or the shop where you purchased the product.



**This product is manufactured to comply with EMC Directive 2004/108/EC and Low Voltage Directive 2006/95/EC.**







#### European representative :

LG Electronics Service Europe B.V.  
Veluwezoom 15, 1327 AE Almere,  
The Netherlands (Tel : +31-036-547-8940)

## Contents

Types of Playable Discs .....	3
Rechargeable battery .....	3
Main Unit .....	4
Remote Control .....	5
Power connections .....	6
Hooking up the unit .....	7
Adjust the settings .....	8-9
Displaying Disc Information .....	9
Playing a Disc .....	10-11
Playing a DivX movie file .....	11
Listening to Music Disc or files .....	12
Viewing photo files .....	12
Language Codes .....	13
Area Codes .....	13
Troubleshooting .....	14
Specifications .....	14

## Types of Playable Discs

Type	Logo
<b>DVD-VIDEO:</b> Discs such as movies that can be purchased or rented.	
<b>DVD-R:</b> Video mode and finalized only	
<b>DVD-RW:</b> VR mode, Video mode and finalized only	
<b>DVD+R:</b> Video mode only	
<b>DVD+RW:</b> Video mode only	
<b>Audio CD:</b> Music CDs or CD-R/CD-RW in music CD format that can be purchased.	

This unit plays DVD±R/RW and CD-R/RW that contains audio titles, DivX, MP3, WMA and/or JPEG files. Some DVD±RW/DVD±R or CD-RW/CD-R cannot be played on this unit due to the recording quality or physical condition of the disc, or the characteristics of the recording device and authoring software.

Manufactured under license from Dolby Laboratories. Dolby and the double-D symbol are trademarks of Dolby Laboratories.

"DVD Logo" is a trademark of DVD format/Logo Licensing Corporation.

### About the Symbol Display

" " may appear on your TV display during operation and indicates that the function explained in this owner's manual is not available on that disc.

### Regional Codes

This unit has a regional code printed on the rear of the unit. This unit can play only DVD discs labeled same as the rear of the unit or "ALL".

- Most DVD discs have a globe with one or more numbers in it clearly visible on the cover. This number must match your unit's regional code or the disc cannot play.
- If you try to play a DVD with a different regional code from your player, the message "Check Regional Code" appears on the TV screen.

### Copyrights

It is forbidden by law to copy, broadcast, show, broadcast via cable, play in public, or rent copyrighted material without permission. This product features the copy protection function developed by Macrovision. Copy protection signals are recorded on some discs. When recording and playing the pictures of these discs picture noise will appear. This product incorporates copyright protection technology that is protected by U.S. patents and other intellectual property rights. Use of this copyright protection technology must be authorized by Macrovision, and is intended for home and other limited viewing uses only unless otherwise authorized by Macrovision. Reverse engineering or disassembly is prohibited.

## Rechargeable battery

- Its internal rechargeable battery provides you with the freedom to pass it around and play the files without the power cord.
- The internal rechargeable battery will start charging only when the unit is turned off and the AC adapter is connected to a power outlet.
- The charging stops if you turn on the unit.
- The charging will take approximately 2 hours and 30 minutes.
- Operating time on battery: approximately 2 hours and 30 minutes. The operating time on battery may vary depending on the battery status, operational status and environment conditions, and the maximum playing time is possible up to 3 hours.
- The battery indicator will turn red while charging. Once the charging is complete, the indicator light changes to green.
- When the remaining time of the battery power is under a few minutes,  will blink on the screen.

## Main Unit

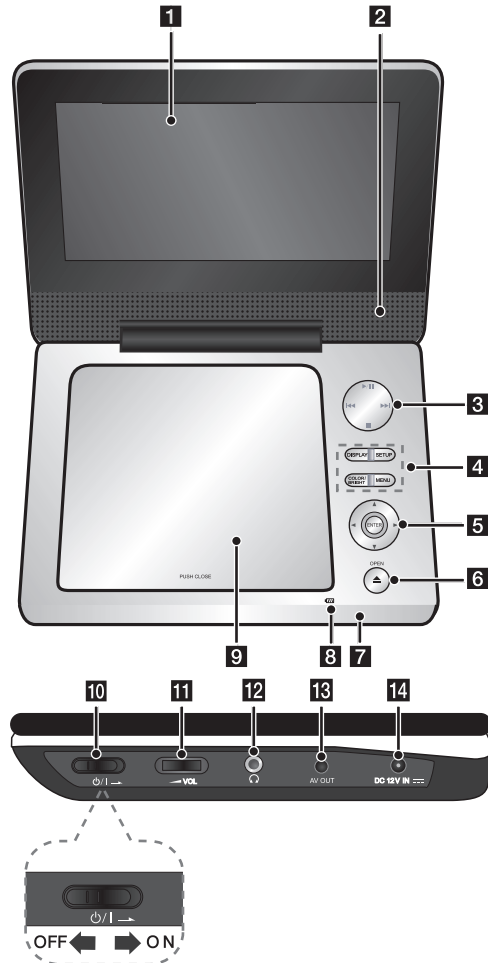

4

### 1 LCD screen

### 2 Speakers

### 3 Playback control buttons

- ▶ (Play) / || (Pause): Starts playback and pauses playback temporarily, press again to exit pause mode.
  - (Stop): Stops playback.
  - ◀◀ (Skip): Searches backward\* or returns to the beginning of current chapters/ tracks/ files or goes to the previous chapters/ tracks/ files.
  - ▶▶ (Skip): Searches forward\* or goes to next chapters/ tracks/ files.
- \* Press and hold button for about two seconds.

### 4 Function buttons

- DISPLAY: Accesses On-Screen Display.
  - SETUP: Accesses or exits the setup menu.
  - COLOR/BRIGHT\*: Displays the Brightness or Colour menu for LCD display.
  - MENU: Accesses the DVD menu.
- \* To adjust the colour or brightness of the LCD display, press COLOR/BRIGHT repeatedly on the main unit to display the Brightness or Colour menu then use ◀ / ▶ to adjust the value. Press ENTER to confirm the adjustment.

### 5 Menu control buttons

- ◀ ▶ ▲ ▼ (left/right/up/down): Selects an item in the menu.
- ENTER: Confirms menu selection.

### 6 OPEN (▲): Opens the disc lid.

### 7 Remote sensor: Point the remote control here.

### 8 Battery charge and power indicator

- The indicator turns red in charging and changes to green colour when the charging is complete. (Refer to page 3 for details.)
- The indicator turns green for a few seconds when the unit is turned on.

### 9 Disc lid

### 10 ⏻/I (Power switch): Turn the unit ON or OFF.

Note: To operate this unit, the power switch must be located ON.

### 11 ◀ VOL (Volume): Adjusts the volume level of the built-in speaker and earphones.

### 12 🎧 (Earphones): Connect earphones here.

### 13 AV OUT: Connect to a TV with video and audio input.

### 14 DC 12V IN: Connect the AC adapter or automotive adapter.

## Remote Control

### Note:

To operate this unit with remote control, the power switch must be located ON. (Refer to 4 page)

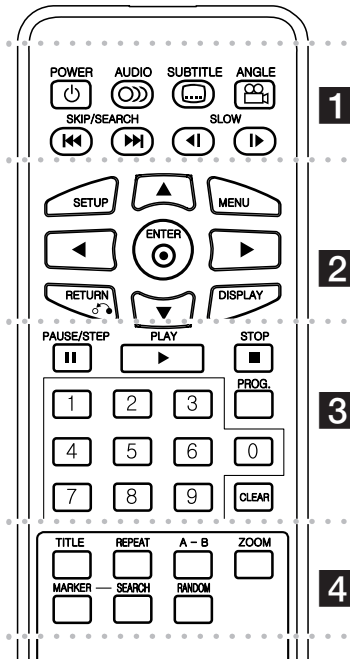

- 1** **POWER** (⏻): Switches the unit ON or OFF.
- AUDIO** (🔊): Selects an audio language or audio channel.
- SUBTITLE** (📄): Selects a subtitle language.

**ANGLE** (📷): Selects a DVD camera angle, if available.

**SKIP/SEARCH** (⏮ / ⏭): Searches\* backward / forward. Goes to next or previous chapter/track/file.  
\* Press and hold button for about two seconds.

**SLOW** (⏪ / ⏩): Reverse/ Forward slow playback.

**2** **SETUP**: Accesses or exits the setup menu.

**MENU**: Accesses the DVD menu.

**▲▼◀▶**: Navigates the menus.

**ENTER** (⊙): Confirms menu selection.

**RETURN** (↶): Returns backwards in the menu or exits the menu.

**DISPLAY**: Accesses On-Screen Display.

**3** **PAUSE/STEP** (⏸): Pauses playback temporarily/ press repeatedly for frame-by-frame playback.

**PLAY** (▶): Starts playback.

**STOP** (■): Stops playback.

**Numerical buttons**: Selects numbered options in a menu.

**PROG.:** Enters the program edit mode.

**CLEAR**: Removes a track number on the Program List.

**4** **TITLE**: Accesses the disc's title menu.

**REPEAT**: Repeats a chapter, track, title or all.

**A-B**: Repeats a section.

**ZOOM**: Enlarges a video image.

**MARKER** : Marks any point during playback.

**SEARCH** : Displays [Marker Search] menu.

**RANDOM**: Plays tracks in random order.

### Put the battery into the Remote Control

Pinch the battery holder clip together then pull the tab to remove the battery holder. Insert the battery with the + facing in the same direction as the + on the battery holder. Replace the battery holder with battery into the Remote Control unit making sure that it is fully inserted.

- Replace Remote Control unit battery with 3V micro lithium cells such as CR. 2025 or its equivalent.
- Dispose of battery safely in accordance with local laws. Do not dispose of in fire.

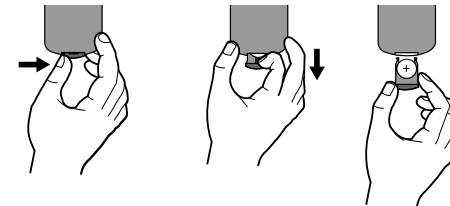

**Warning** : The battery used in this device may present a fire or chemical burn hazard if mis-treated. Do not recharge, disassemble, incinerate, or heat above 100 °C (212 °F). Replace the battery with Matsushita Elec. Ind. Co., Ltd. (Panasonic), part no. CR. 2025 only. Use of another battery may present a risk of fire or explosion. Dispose of used batteries. Keep batteries away from children. Do not disassemble or dispose of in fire.

## Power connections

### Connecting the AC Adapter

Connect the supplied AC Adapter from the unit to a power socket.

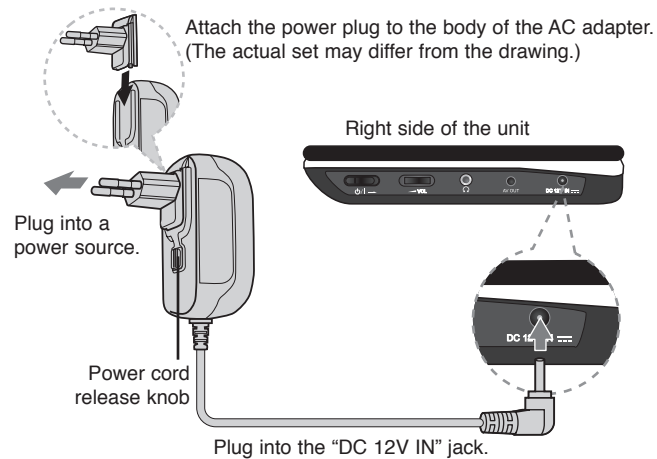

#### AC adapter

- This AC adapter operates on 100-240V~ 1 A 50/60Hz.
- Contact an electrical parts distributor for assistance in selecting a suitable AC plug adapter or AC cord set.
- Manufactured by NANJING WANLIDA TECHNOLOGY CO., LTD

### Connect the Automotive adapter

This unit and its automotive adapter are designed for use in vehicles that have 8.5-16 volt, negative ground electrical systems. This is standard for most vehicles. If your vehicle has a different type of the electrical system, the DC power system cannot be used.

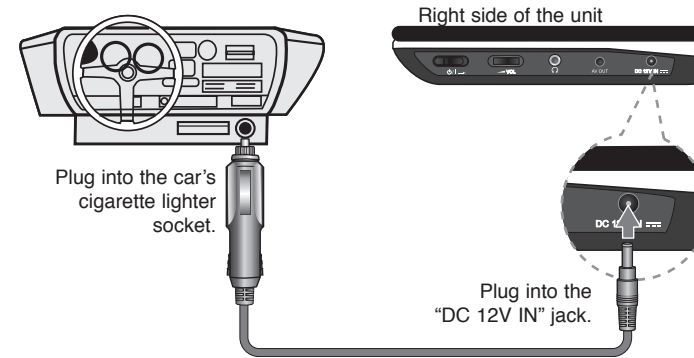

#### Automotive adapter

- This automotive adapter operates on DC 8.5-16V.
- Contact an electrical parts distributor for assistance in selecting a suitable automotive adapter.
- Manufactured by NANJING WANLIDA TECHNOLOGY CO., LTD.

#### Caution

- To prevent electrical shock and possible damage to your unit or vehicle, always unplug the automotive adapter from the cigarette lighter socket before you remove the plug from your unit.
- A 3 amp, 250V fuse for protection is installed in the automotive adapter.
- While the engine is being started, disconnect the automotive adapter from the car's cigarette lighter socket.
- Do not operate your unit when the car battery is discharged. Peak current from the car generator may cause the DC fuse to blow.
- If the vehicle's supply voltage drops below approximately 10 volts, your unit may not work properly.
- Do not leave your unit in a place where the temperature exceeds 70°C (158°F), or the pick-up device may be damaged.  
Examples include:
  - Inside a car with the windows closed and in direct sunshine.
  - Near a heating appliance.

## Hooking up the unit

### Audio and Video Connections to your TV

Connect the AV OUT jack on the unit to the corresponding input jacks on your TV as shown below.

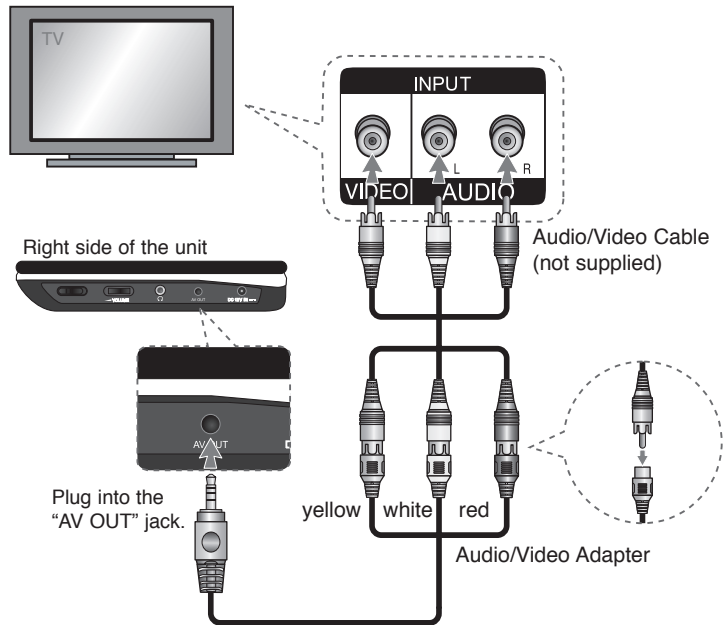

## Adjust the settings

	BUTTON
1 Display setup menu:	SETUP
2 Select a desired option on the first level:	▲ ▼
3 Move to second level:	▶
4 Select a desired option on the second level:	▲ ▼
5 Move to third level:	▶
6 Change the setting:	▲ ▼ / ENTER

## Adjust the settings - more you can do

### When you turn on for the first time (optional)

The menu for a language selection will appear when you turn on the unit for the first time. You must select a language to use the unit. Use ▲▼◀▶ to select a language then press **ENTER** and the confirm menu will appear. Use ◀▶ to select [ENTER] then press **ENTER**.

### Adjust the language settings

**Menu Language** – Select a language for the Setup menu and on-screen display.

**Disc Audio/Subtitle/Menu** – Select a language for the Disc Audio/Subtitle/Menu.

[Original]: Refers to the original language in which the disc was recorded.

[Other]: To select another language, press number buttons then **ENTER** to enter the corresponding 4-digit number according to the language code list. (see page 13) If you make a mistake while entering number, press **CLEAR** to delete numbers then correct it.

[Off] (for Disc Subtitle): Turn off Subtitle.

### Adjust the display settings

**TV Aspect** – Select which screen aspect to use based on the shape of your TV screen.

[4:3]: Select when a standard 4:3 TV is connected.

[16:9]: Select when a 16:9 wide TV is connected.

**Display Mode** – If you selected 4:3, you'll need to define how you would like widescreen programs and films to be displayed on your TV screen.

[Letterbox]: This displays a widescreen picture with black bands at the top and bottom of the screen.

[Panscan]: This fills the entire 4:3 screen, cropping the picture as necessary.

### Adjust the audio settings

**DRC (Dynamic Range Control)** – Make the sound clear when the volume is turned down (Dolby Digital only). Set to [On] for this effect.

**Vocal** – Set to [On] only when a multi-channel karaoke DVD is playing. The karaoke channels on the disc mix into normal stereo sound.

### Adjust the lock settings

You must set the [Area Code] option to use the lock options. Select [Area Code] option then press ▶. Enter a 4-digit password then press **ENTER**. Enter it again then press **ENTER** to verify. If you make a mistake while entering number, press **CLEAR** then correct it.

If you forget your password you can reset it. First, remove the disc in the unit. Display setup menu then input the 6-digit number "210499" and the password will be cleared.

**Rating** – Select a rating level. The lower the level, the stricter the rating. Select [Unlock] to deactivate the rating.

**Password** – Sets or changes the password for lock settings.

[New]: Enter a new 4-digits password using the numerical buttons then press **ENTER**. Enter the password again to confirm.

[Change]: Enter the new password twice after entering the current password.

**Area Code** – Select a code for a geographic area as the playback rating level. This determines which area's standards are used to rate DVDs controlled by the parental lock. (See page 13)



### Adjust the others settings

**DivX(R) VOD** – We provide you with the DivX® VOD (Video On Demand) registration code that allows you to rent and purchase videos using the DivX® VOD service. For more information, visit [www.divx.com/vod](http://www.divx.com/vod).

Press **ENTER** when [Select] icon is highlighted and you can view the registration code of the unit.

All the downloaded videos from DivX® VOD can only be played back on this unit.





## Displaying Disc Information

	BUTTON
1 Press <b>DISPLAY</b> during playback:	<b>DISPLAY</b>
2 Select an item:	<b>▲ ▼</b>
3 Adjust the Display menu settings:	<b>◀ ▶ / ENTER</b>
4 Exit the menu:	<b>DISPLAY</b>

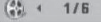

## Displaying Disc Information - more you can do

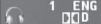
You can select an item by pressing **▲▼** and change or select the setting by pressing **◀▶**.

 1 / 6	Current title number/total number of titles
 5 / 42	Current chapter number/total number of chapters
 0:13:45	Elapsed playing time
 1 ENG 3 / 2 1CH	Selected audio language or channel
 OFF	Selected subtitle
 1 / 1	Selected angle/total number of angles

## Symbol Used in this Manual

A section whose title has one of the following symbols are applicable only to the disc or file represented by the symbol.

<b>ALL</b>	All discs and files	<b>ACD</b>	Audio CDs
<b>DVD</b>	DVD and finalized DVD±R/RW	<b>MP3</b>	MP3 files
<b>DivX</b>	DivX files	<b>WMA</b>	WMA files

## Playing a Disc

	BUTTON
1 Open the disc lid:	OPEN (▲)
2 Insert a Disc:	-
3 Close the disc lid:	-
4 Start playback:	▶ PLAY
5 Adjust the volume:	VOLUME
6 To stop playback:	■ STOP

## Playing a Disc - more you can do

### Stops the playback

Press **STOP** (■) to stop playback, the unit records the stopped point depending on the disc. "■■■" appears on the screen briefly. Press **PLAY** (▶) to resume playback (from the scene point). If you press **STOP** (■) again or unload the disc ("■" appears on the screen), the unit will clear the stopped point. (■■■ =Resume Stop, ■ =Complete Stop) The resume point may be cleared when a button is pressed. (for example: POWER, OPEN, etc)

### Playing a DVD that has a menu **DVD**

Most DVD now have menus which load first before the film begins to play. You can navigate these menus using ▲▼◀▶ or number button to highlight an option. Press **ENTER** to select.

### Playing a DVD VR disc

This unit will play DVD-RW disc that is recorded using the Video Recording (VR) format. When you insert a disc DVD VR disc, the menu will appear on the screen. Use ▲▼ to select a title then press **PLAY** (▶). To display DVD-VR menu, press **MENU** or **TITLE**.

Some DVD-VR disc are made with CPRM data by DVD RECORDER. The unit does not support these kinds of discs.

### Skip to the next/previous chapter/track/file **ALL**

Press **SKIP** (▶▶) to move to the next chapter/track/file.

Press **SKIP** (◀◀) to return to the beginning of the current chapter/track/file.

Press **SKIP** (◀◀) twice briefly to step back to the previous chapter/track/file.

### Pause a playback **ALL**

Press **PAUSE/STEP** (||) to pause playback. Press **PLAY** (▶) to continue playback.

### Frame-by-Frame playback **DVD DivX**

Press **PAUSE/STEP** (||) repeatedly to play Frame-by-Frame playback.

### Playing repeatedly **ALL**

Press **REPEAT** repeatedly to select an item to be repeated. The current title, chapter track or all will be played back repeatedly. To return to normal playback, press **REPEAT** repeatedly to select [Off].

### Fast forward or fast reverse **DVD DivX ACD WMA MP3**

Press and hold **SKIP** (◀◀ or ▶▶) to play fast forward or fast reverse during playback. You can change the various playback speed by pressing and holding **SKIP** (◀◀ or ▶▶) repeatedly. Press **PLAY** (▶) to continue play at normal speed.

### Repeating a specific portion (A-B) **DVD DivX ACD**

Press **A-B** at the beginning of the portion you wish to repeat and again at the end of the portion. Your selected portion will be repeated continually. To return to normal playback, press **A-B** to select [Off].

### Selecting a subtitle language **DVD DivX**

During playback, press **SUBTITLE** (☒) repeatedly to select a desired subtitle language.

### Watching from a different angle **DVD**

If the angle indicator appears on the screen for a moment, you can select a different camera angle by pressing **ANGLE** (📷) repeatedly.

### Hearing a different audio **DVD DivX**

During playback, press **AUDIO** (🔊) repeatedly to switch between the available audio languages, channels or encoding methods.

### Slow down the playing speed **DVD (DivX) : Forward only**

During playback, press **SLOW** (◀| or |▶) to slow down reverse or forward playback. You can change the various playback speed by pressing **SLOW** (◀| or |▶) repeatedly. Press **PLAY** (▶) to continue play at normal speed.

### Watching an enlarged video image **DVD** **DivX**

During playback or pause mode, press **ZOOM** repeatedly to select zoom mode. You can move through the zoomed picture using **▲▼◀▶** buttons. Press **CLEAR** to exit. (100% → 200 % → 300% → 400% → 100%)

### Viewing the title menu **DVD**

Press **TITLE** to display the disc's title menu, if available.

### Viewing the DVD menu **DVD**

Press **MENU** to display the disc menu, if available.

### Starting play from selected time **DVD** **DivX**

Searches for the starting point of entered time code. Press **DISPLAY** then select clock icon. Enter a time then press **ENTER**. For example, to find a scene at 1 hour, 10 minutes, and 20 seconds, enter "11020" and press **ENTER**. If you enter the wrong number, press **CLEAR** to enter again.

### Playing in random order **ACD** **WMA** **MP3**

During playback or in stop mode, press **RANDOM** for playback in random order. Press **RANDOM** again to return to normal playback.

### Mark a scene on a disc **DVD** **DivX**

You can mark a position on a disc to return to at the place. Simply press **MARKER** at the desired position. The marker icon will appear on-screen briefly. Repeat to place up to nine markers. Also you can recall or clear the positions. Press **SEARCH** and [Marker Search] menu will appear. Use **◀** or **▶** to select a desired marker on the menu, then press **ENTER** to recall it or **CLEAR** to clear it.

### Last Scene Memory **DVD** **ACD**

This unit memorizes last scene from the last disc that is viewed. The last scene remains in memory even if you remove the disc from the player or switch off the unit. If you load a disc that has the scene memorized, the scene is automatically recalled.

### Screen Saver

The screen saver appears when you leave the unit in Stop mode for about five minutes. If the Screen Saver is displayed for five minutes, the unit automatically turns itself off.

### Mixed disc – DivX, MP3/WMA and JPEG

When playing a disc contained with DivX, MP3/WMA and JPEG files together, you can select which menu of files you would like to play by pressing **TITLE**.

## Playing a DivX movie file

	BUTTON
1 Open the disc lid:	OPEN (▲)
2 Insert a disc:	-
3 Close the disc lid:	-
4 Select a movie file from the menu:	▲ ▼, MENU
5 Start playback:	▶ PLAY
6 To stop playback:	■ STOP

## Playing a DivX movie file - more you can do

### Changing the character set to display DivX® subtitle correctly

Press and hold **SUBTITLE** for 3 seconds during playback. The language code will appear. Press **◀▶** to select another language code until the subtitle is displayed properly and then press **ENTER**.

### DivX file requirement

DivX file compatibility with this player is limited as follows:

- Available resolution size: 720x576 (W x H) pixel.
- The file names of DivX and subtitle are limited to 45 characters.
- DivX file extensions: ".avi", ".mpg", ".mpeg"
- Playable DivX subtitle: SubRip (.srt / .txt), SAMI (.smi), SubStation Alpha (.ssa/.txt), MicroDVD (.sub/.txt), VobSub (.sub), SubViewer 2.0 (.sub/.txt), TMPlayer (.txt), DVD Subtitle System (.txt)
- Playable Codec format: "DIVX3.xx", "DIVX4.xx", "DIVX5.xx", "MP43", "3IVX".
- Only the playback function is supported with DivX 6.0 in the unit.
- Playable Audio format: "Dolby Digital", "PCM", "MP3", "WMA"
- Sampling frequency: within 8 - 48 kHz (MP3), within 32 - 48 kHz (WMA)
- Bit rate: within 8 - 320 kbps (MP3), within 32 - 192 kbps (WMA), less than 4Mbps (DivX file)
- CD-R/RW, DVD±R/RW Format: ISO 9660
- Maximum Files/Folders: Less than 600 (total number of files and folders)

## Listening to Music Disc or files

	BUTTON
1 Open the disc lid:	OPEN (▲)
2 Insert a disc:	-
3 Close the disc lid:	-
4 Select a music from the menu:	▲ ▼, MENU
5 Start playback:	▶ PLAY
6 To stop playback:	■ STOP

## Listening to Music Disc or files - more you can do

### Creating your own program

You can play the contents of a disc in the order you want by arranging the order of the musics on the disc. To add a music(s) on the program list, press **PROG.** to enter the program edit mode (Ⓜ mark appears on the menu). Select a desired music on the [List] then press **ENTER** to add the music to the program list. Select a music from the program list then press **ENTER** to start programmed playback. To clear a music from the program list, select the music you want to clear then press **CLEAR** in program edit mode. To clear all music from the program list, select [Clear All] then press **ENTER** in program edit mode. The program is cleared when the disc is removed or the unit is turned off.

### Displaying file information (ID3 TAG)

While playing a MP3 file containing file information, you can display the information by pressing **DISPLAY** repeatedly. If the file does not have ID3-Tag information, [No ID3 TAG] appears on the screen.

### MP3/WMA music file requirement

MP3/WMA compatibility with this unit is limited as follows:

- File extensions: “.mp3”, “.wma”
- Sampling frequency: within 8 - 48 kHz (MP3), within 32 - 48kHz (WMA)
- Bit rate: within 8 - 320kbps (MP3), within 32 - 192kbps (WMA)
- CD-R/RW, DVD±R/RW Format: ISO 9660
- Maximum Files/Folders: Less than 600 (total number of files and folders)

## Viewing photo files

	BUTTON
1 Open the disc lid:	OPEN (▲)
2 Insert a disc:	-
3 Close the disc lid:	-
4 Select a photo file on the menu:	▲ ▼, MENU
5 Display the selected file in full screen:	▶ PLAY
6 To return to the menu:	■ STOP

## Viewing photo files - more you can do

### Viewing photo files as a slide show

Use ▲▼◀▶ to highlight (■) icon then press **ENTER** to start slide show. You can change slide show speed using ◀▶ when (■) icon is highlighted.

### Skip to the next/previous photo

Press **SKIP** (◀◀ or ▶▶) to view the previous/next photo.

### Rotate a photo

Use ▲▼ to rotate the photo in full screen counter clockwise or clockwise while viewing a photo in full screen.

### Pause a slide show

Press **PAUSE/STEP** (||) to pause a slide show. Press **PLAY** (▶) to continue the slide show.

### Listening to music during slide show

You can listen to music during slide show, if the disc contain music and photo files together. Use ▲▼◀▶ to highlight (■) icon then press **ENTER** to start slide show.

### Watching an enlarged photo image

While viewing a photo in full screen, press **ZOOM** repeatedly to select zoom mode. You can move through the zoomed photo using ▲▼◀▶ buttons. Press **CLEAR** to exit.

### Photo file requirement

JPEG file compatibility with this unit is limited as follows:

- File extensions: “.jpg”
- Photo size: Less than 2MB recommended
- CD-R/RW, DVD±R/RW Format: ISO 9660
- Maximum Files/Folders: Less than 600 (total number of files and folders)

## Language Codes

Use this list to input your desired language for the following initial settings: Disc Audio, Disc Subtitle, Disc Menu.

Language	Code	Language	Code	Language	Code	Language	Code	Language	Code	Language	Code
Afar	6565	Croatian	7282	Hausa	7265	Lingala	7678	Quechua	8185	Tajik	8471
Afrikaans	6570	Czech	6783	Hebrew	7387	Lithuanian	7684	Rhaeto-Romance	8277	Tamil	8465
Albanian	8381	Danish	6865	Hindi	7273	Macedonian	7775	Rumanian	8279	Telugu	8469
Ameharic	6577	Dutch	7876	Hungarian	7285	Malagasy	7771	Russian	8285	Thai	8472
Arabic	6582	English	6978	Icelandic	7383	Malay	7783	Samoan	8377	Tonga	8479
Armenian	7289	Esperanto	6979	Indonesian	7378	Malayalam	7776	Sanskrit	8365	Turkish	8482
Assamese	6583	Estonian	6984	Interlingua	7365	Maori	7773	Scots Gaelic	7168	Turkmen	8475
Aymara	6588	Faroese	7079	Irish	7165	Marathi	7782	Serbian	8382	Twi	8487
Azerbaijani	6590	Fiji	7074	Italian	7384	Moldavian	7779	Serbo-Croatian	8372	Ukrainian	8575
Bashkir	6665	Finnish	7073	Japanese	7465	Mongolian	7778	Shona	8378	Urdu	8582
Basque	6985	French	7082	Kannada	7578	Nauru	7865	Sindhi	8368	Uzbek	8590
Bengali, Bangla	6678	Frisian	7089	Kashmiri	7583	Nepali	7869	Singhalese	8373	Vietnamese	8673
Bhutani	6890	Galician	7176	Kazakh	7575	Norwegian	7879	Slovak	8375	Volapük	8679
Bihari	6672	Georgian	7565	Kirghiz	7589	Oriya	7982	Slovenian	8376	Welsh	6789
Breton	6682	German	6869	Korean	7579	Panjabi	8065	Spanish	6983	Wolof	8779
Bulgarian	6671	Greek	6976	Kurdish	7585	Pashto, Pushto	8083	Sudanese	8385	Xhosa	8872
Burmese	7789	Greenlandic	7576	Laotian	7679	Persian	7065	Swahili	8387	Yiddish	7473
Byelorussian	6669	Guarani	7178	Latin	7665	Polish	8076	Swedish	8386	Yoruba	8979
Chinese	9072	Gujarati	7185	Latvian, Lettish	7686	Portuguese	8084	Tagalog	8476	Zulu	9085

## Area Codes

Choose an area code from this list.

Area	Code	Area	Code	Area	Code	Area	Code	Area	Code	Area	Code
Afghanistan	AF	Costa Rica	CR	Greenland	GL	Maldives	MV	Paraguay	PY	Sri Lanka	LK
Argentina	AR	Croatia	HR	Hong Kong	HK	Mexico	MX	Philippines	PH	Sweden	SE
Australia	AU	Czech Republic	CZ	Hungary	HU	Monaco	MC	Poland	PL	Switzerland	CH
Austria	AT	Denmark	DK	India	IN	Mongolia	MN	Portugal	PT	Taiwan	TW
Belgium	BE	Ecuador	EC	Indonesia	ID	Morocco	MA	Romania	RO	Thailand	TH
Bhutan	BT	Egypt	EG	Israel	IL	Nepal	NP	Russian Federation	RU	Turkey	TR
Bolivia	BO	El Salvador	SV	Italy	IT	Netherlands	NL	Saudi Arabia	SA	Uganda	UG
Brazil	BR	Ethiopia	ET	Jamaica	JM	Netherlands Antilles	AN	Senegal	SN	Ukraine	UA
Cambodia	KH	Fiji	FJ	Japan	JP	New Zealand	NZ	Singapore	SG	United States	US
Canada	CA	Finland	FI	Kenya	KE	Nigeria	NG	Slovak Republic	SK	Uruguay	UY
Chile	CL	France	FR	Kuwait	KW	Norway	NO	Slovenia	SI	Uzbekistan	UZ
China	CN	Germany	DE	Libya	LY	Oman	OM	South Africa	ZA	Vietnam	VN
Colombia	CO	Great Britain	GB	Luxembourg	LU	Pakistan	PK	South Korea	KR	Zimbabwe	ZW
Congo	CG	Greece	GR	Malaysia	MY	Panama	PA	Spain	ES		

## Troubleshooting

Symptom	Cause	Correction
No power.	The power cord is disconnected.	Plug the power cord into the wall outlet securely.
	The battery is discharged.	Recharge the battery.
The power is on, but the unit does not work.	No disc is inserted.	Insert a disc.
No picture.	The TV is not set to receive the signal from the unit.	Select the appropriate video input mode on the TV.
	The video cable is not connected securely.	Connect the video cable securely.
No sound.	The equipment connected with the audio cable is not set to receive the signal from the unit.	Select the correct input mode of the audio amplifier.
	The volume is set to minimum.	Use the volume controller to adjust the volume.
	The AUDIO options are set to the wrong position.	Set the AUDIO settings to the correct position.
The unit does not start playback.	An unplayable disc is inserted.	Insert a playable disc. (Check the disc type and regional code.)
	The rating level is set.	Change the rating level.
The remote control does not work properly.	The remote control is not pointed at the remote sensor on the unit.	Point the remote control at the remote sensor of the unit.
	The remote control is too far from the unit.	Operate the remote control closer to the unit.

## Specifications

### General

Power requirements	DC 12V
Power consumption	12W
External Dimensions	202 x 42.5 x 167 mm (W x H x D)
Net Weight (Approx.)	0.78kg
Operating temperature:	5 °C to 40 °C
Operating humidity	5 % to 90 %
Laser	Semiconductor laser
Signal system	PAL

### Connectors

Audio/Video Output	ø3.5mm mini jack x 1
- Video:	1.0 V (p-p), 75 Ω, sync negative
- Audio:	1.5 Vrms (1 KHz, 0 dB)
Earphone terminal	ø3.5mm stereo mini jack x 1

### Liquid Crystal Display

Panel size	7 inches wide (diagonal)
Projection system	R.G.B. stripe
Driving system	TFT active matrix
Resolution	480 x 234 (WQVGA)

### Accessories

- Audio/Video adapter
- AC Adapter (MPA-630)
- Automotive Adapter (DPDC1)
- Remote Control
- Battery for Remote Control (Lithium Battery)

Designs and specifications are subject to change without prior notice.



FRANÇAIS

## DP450 / DP450P / DP450U



A pleine puissance, l'écoute prolongée du baladeur peut endommager l'oreille de l'utilisateur.

P/NO : MFL61857040



**AVERTISSEMENT**  
RISQUE DE CHOC ÉLECTRIQUE  
NE PAS OUVRIR



**ATTENTION** : AFIN DE MINIMISER LES RISQUES D'ÉLECTROCUTION, NE RETIREZ PAS LE COUVERCLE (OU L'ARRIÈRE). AUCUNE PIÈCE DE CET APPAREIL N'EST SUSCEPTIBLE D'ÊTRE RÉPARÉE PAR L'UTILISATEUR. CONFIEZ L'ENTRETIEN DE L'APPAREIL À DES PERSONNES QUALIFIÉES.



Le symbole d'un éclair à l'intérieur d'un triangle sert à avertir l'utilisateur de la présence d'une tension dangereuse non isolée dans le corps de l'appareil, qui peut être suffisamment élevée pour provoquer un risque d'électrocution.



Le symbole d'un point d'exclamation à l'intérieur d'un triangle sert à avertir l'utilisateur de la présence d'instructions d'utilisation et de maintenance (entretien) importantes dans la documentation qui accompagne l'appareil.

**AVERTISSEMENT** : POUR PRÉVENIR TOUT RISQUE D'INCENDIE OU D'ÉLECTROCUTION, N'EXPOSEZ PAS CET APPAREIL À LA PLUIE OU À L'HUMIDITÉ.

**AVERTISSEMENT** : n'installez pas cet appareil dans un espace confiné tel qu'une bibliothèque ou tout autre meuble similaire.

**ATTENTION** : n'obstruez pas les ouvertures d'aération. Installez l'appareil conformément aux instructions du fabricant. Les symboles et les ouvertures du boîtier servent à assurer la ventilation et le bon fonctionnement de l'appareil, ainsi qu'à le protéger contre la surchauffe. Les ouvertures ne doivent jamais être bloquées en installant l'appareil sur un lit, un canapé, un tapis ou toute autre surface similaire. Cet appareil ne doit pas être placé dans un emplacement fermé tel qu'une bibliothèque ou une étagère, à moins d'assurer une ventilation adéquate ou que les instructions du fabricant l'autorisent.

**ATTENTION** : cet appareil utilise un système laser. Afin de garantir l'utilisation correcte de cet appareil, veuillez lire attentivement ce manuel d'utilisation et conservez-le pour vous y référer ultérieurement. Si l'appareil nécessite une intervention de maintenance, contactez un point de service après-vente agréé. L'utilisation de commandes, de réglages

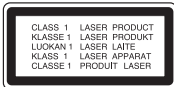

ou de procédures autres que ceux décrits dans ce document peut entraîner une exposition à des radiations dangereuses. Pour éviter l'exposition directe au faisceau laser, n'essayez pas d'ouvrir le boîtier. Le rayonnement laser est visible lorsque l'appareil est ouvert. NE REGARDEZ PAS DIRECTEMENT LE FAISCEAU.

**ATTENTION** : l'appareil ne doit pas être exposé à des projections d'eau ou à des éclaboussures, et aucun objet rempli de liquide tel qu'un vase ne doit être posé sur l'appareil.

#### AVERTISSEMENT

- Ne gênez pas la ventilation en recouvrant les ouvertures d'aération avec des objets tels que des journaux, une nappe, des rideaux, etc.
  - Ne posez pas sur l'appareil des sources de flamme nue telle que des bougies allumées.
  - Les batteries usagées ne doivent pas être jetées comme des déchets ordinaires ni être incinérées. L'élimination des batteries peut avoir des effets sur l'environnement auxquels il convient de prêter attention.
  - N'utilisez l'appareil que sous les climats tempérés ou tropicaux.
  - L'utilisation prolongée d'un casque ou d'écouteurs à un volume élevé peut provoquer une perte d'audition.
  - La batterie ne doit pas être exposée à une chaleur excessive, telle que la lumière directe du soleil, les flammes, etc.
  - Pour votre propre sécurité, ne retirez pas la batterie intégrée à votre appareil.
- Si vous devez remplacer la batterie, rapportez l'appareil au service après-vente ou au revendeur LG Electronics agréé le plus proche.

#### PRÉCAUTION concernant le cordon d'alimentation Il est recommandé de brancher la plupart des appareils sur un circuit dédié,

Autrement dit, il ne doivent pas être raccordés à une autre prise ou à un circuit comportant une prise de courant qui alimente uniquement cet appareil et qui n'a ni autres prises ni circuit dérivé. Reportez-vous à la page des spécifications de ce manuel d'utilisation pour plus de détails. Ne surchargez pas les prises murales. Les prises murales surchargées, desserrées ou endommagées, les câbles de rallonge, les cordons d'alimentation effilochés, ou les gaines isolantes craquelées ou endommagées constituent un danger. Chacune de ces conditions peut entraîner un risque de choc électrique ou d'incendie. Examinez régulièrement le cordon de votre appareil et, si son aspect indique qu'il est endom-

magé ou détérioré, débranchez-le, cessez d'utiliser l'appareil, et faites remplacer le cordon par une pièce de rechange appropriée auprès d'un point de service après-vente agréé.

Protégez le cordon d'alimentation de sorte qu'il ne puisse pas être tordu, entortillé, pincé, coincé dans une porte ou piétiné. Faites particulièrement attention aux fiches, aux prises murales et au point d'où sort le cordon de l'appareil.

Pour déconnecter l'appareil du réseau électrique, retirez le cordon d'alimentation de la prise électrique. Lors de l'installation de l'appareil, assurez-vous que la prise soit facilement accessible.

#### Avvertissement concernant le remplacement de la pile au lithium

- Danger d'explosion si la pile n'est pas remplacée correctement.
- Remplacez uniquement par le même type de pile.
- Un symbole d'avertissement supplémentaire doit être apposé près de la pile si son remplacement est prévu par l'utilisateur.

#### Mise au rebut des produits



1. Le pictogramme d'une poubelle barrée sur le produit indique que le produit est conforme à la Directive européenne 2002/96/CE.
2. Tous les déchets électriques et électroniques doivent être collectés séparément et transportés par les services de voirie municipaux vers des installations spécifiques de collecte des déchets, identifiées en conséquence par le gouvernement ou par les autorités locales.
3. Le traitement correct de votre vieil appareil contribue à protéger l'environnement et la santé des personnes.
4. Pour plus d'informations sur le traitement de votre appareil en fin de vie, merci de bien vouloir vous adresser à votre mairie, au service de la voirie ou au magasin où vous avez acheté le produit.



Cet appareil est fabriqué conformément à la directive CEM 2004/108/CE et la directive 2006/95/CE relative aux appareils électriques à basse tension.

#### Représentant européen :

LG Electronics Service Europe B.V.  
Veluwezoom 15, 1327 AE Almere, Pays-Bas  
(Tél. : +31-036-547-8940)







2



## Table des matières

Disques compatibles .....	3
Batterie rechargeable .....	3
Présentation de l'unité principale .....	4
Télécommande .....	5
Connexions d'alimentation .....	6
Raccordement de l'appareil .....	7
Réglage des paramètres .....	8-9
Affichage des informations du disque .....	9
Lecture d'un disque .....	10-11
Lecture d'un fichier vidéo DivX .....	11
Lecture d'un disque ou fichier musical .....	12
Lecture d'un fichier photo .....	12
Codes de langue .....	13
Codes de région .....	13
Dépannage .....	14
Spécifications .....	14

## Disques compatibles

Type	Logo
<b>DVD-VIDEO</b> : disques tels que des films disponibles à l'achat ou à la location.	
<b>DVD-R</b> : mode vidéo et finalisé uniquement.	
<b>DVD-RW</b> : mode VR, mode vidéo et finalisé uniquement.	
<b>DVD+R</b> : mode vidéo uniquement	
<b>DVD+RW</b> : mode vidéo uniquement	
<b>Audio CD</b> : CD musicaux ou CD-R/CD-RW au format CD musical disponibles à l'achat.	

Cet appareil lit les disques DVD±R/RW et CD-R/RW qui contiennent des fichiers audio, DivX, MP3, WMA et/ou JPEG. Certains DVD±R/DVD±R ou CD-RW/CD-R ne peuvent pas être lus sur cet appareil en raison de leur qualité d'enregistrement ou de l'état physique du disque, ou encore des caractéristiques de l'appareil d'enregistrement et du logiciel de création.

Fabriqué sous licence de Dolby Laboratories. Dolby et le logo représentant un double D sont des marques de commerce de Dolby Laboratories

"DVD Logo" est une marque de commerce de DVD Format/Logo Licensing Corporation.

### À propos du symbole (⊗)

Le symbole "(⊗)" peut apparaître sur votre écran de téléviseur durant le fonctionnement. Il signifie que la fonction décrite dans ce manuel n'est pas disponible avec ce disque.

### Codes de région

Un code de région est indiqué à l'arrière de l'appareil. Ce dernier ne peut lire que les disques DVD de la même zone ou portant la mention "ALL" (Toutes zones).

- La plupart des disques DVD comportent un globe avec un ou plusieurs chiffres à l'intérieur clairement visible sur la pochette. Ce chiffre doit coïncider avec le code de région de votre appareil, autrement le disque ne pourra pas être lu.
- Si vous essayez de lire un DVD dont le code de région diffère de celui de votre appareil, vous verrez s'afficher le message "Code régional incorrect" sur l'écran de votre téléviseur.

### Droits d'auteur

La loi interdit de copier, diffuser, montrer, transmettre par câble, présenter en public ou louer du contenu protégé par droits d'auteur sans autorisation. Cet appareil intègre la fonction de protection contre la copie développée par Macrovision. Des signaux de protection contre la copie sont enregistrés sur certains disques. Lors de l'enregistrement et de la lecture des images contenues sur ces disques, des déformations de l'image apparaîtront. Ce produit est doté d'une technologie de protection des droits d'auteur protégée par des brevets américains et d'autres droits sur la propriété intellectuelle. L'utilisation de cette technologie de protection des droits d'auteur doit faire l'objet d'une autorisation par Macrovision et est exclusivement réservée à un usage domestique et à d'autres types de visionnage limités, sauf autorisation expresse de Macrovision. Les opérations d'ingénierie inverse et de démontage sont interdites.

### Batterie rechargeable

- Sa batterie interne rechargeable vous offre la liberté de faire passer l'appareil de main en main et de lire les fichiers sans le cordon d'alimentation.
- La batterie interne rechargeable commencera à se charger uniquement une fois l'appareil éteint et l'adaptateur secteur connecté à une prise d'alimentation.
- Le chargement s'arrête dès que vous mettez l'appareil en marche.
- Le chargement dure environ 2 h 30.
- Autonomie de la batterie : environ 2 h 30.  
La durée de fonctionnement sur batterie peut varier en fonction de l'état de la batterie, du mode de fonctionnement et des conditions environnementales, et la durée maximale de lecture est de 3 heures.
- Le voyant de la batterie s'allume en rouge pendant le chargement. Une fois le chargement terminé, le voyant devient vert.
- Lorsque la batterie n'a plus que quelques minutes d'autonomie, le symbole "⊗" clignote à l'écran.

3

## Présentation de l'unité principale

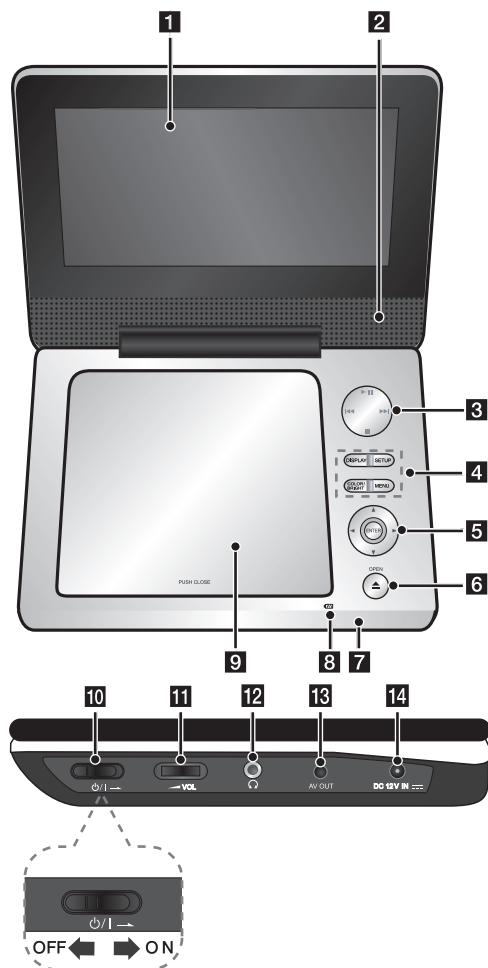

4

### 1 Écran LCD

### 2 Haut-parleurs

### 3 Touches de contrôle de la lecture

- ▶ (Play) / II (Pause): permet de démarrer la lecture et de la suspendre momentanément ; appuyez une nouvelle fois pour reprendre la lecture.
- (Stop): permet d'arrêter la lecture.
- ◀◀ (saut): permet d'effectuer une recherche vers l'arrière\* ou de revenir au début du chapitre, de la piste ou du fichier en cours ou bien à la piste, au fichier ou au chapitre précédent.
- ▶▶ (saut): permet d'effectuer une recherche vers l'avant\* ou de passer à la piste, au fichier ou au chapitre suivant.

\* Maintenez la touche enfoncée pendant environ deux secondes.

### 4 Touches de fonction

- DISPLAY : permet d'activer l'affichage à l'écran.
  - SETUP : permet d'afficher ou de quitter le menu de configuration.
  - COLOR/BRIGHT\* (Couleur/Luminosité): permet d'afficher le menu Luminosité ou Couleur pour régler l'écran LCD.
  - MENU : permet d'accéder au menu du DVD.
- \* Pour régler la couleur ou la luminosité de l'écran LCD, appuyez plusieurs fois sur la touche COLOR/BRIGHT sur l'unité principale pour afficher le menu Luminosité ou Couleur, puis utilisez les touches ◀ / ▶ pour ajuster la valeur. Appuyez sur ENTER pour confirmer le réglage.

### 5 Touches de commandes des menus

- ◀ ▶ ▲ ▼ (gauche/droite/haut/bas) : permet de sélectionner une option dans le menu.
- ENTER : permet de confirmer la sélection du menu.

### 6 OPEN (▲) : permet d'ouvrir le couvercle du disque.

### 7 Capteur de la télécommande : dirigez la télécommande vers ce point.

- Le voyant s'allume en rouge pendant le chargement et devient vert lorsque le chargement est terminé. (Voir page 3 pour plus de détails.)
- Le voyant s'allume en vert pendant quelques secondes lors de la mise en marche de l'appareil.

### 8 Capteur infrarouge: pointez la télécommande en direction du capteur.

### 9 Couvercle du disque

### 10 ⏻/I (Alimentation): permet d'allumer ou d'éteindre l'appareil.

Remarque : pour commander l'appareil, le bouton d'alimentation doit être mis en position ON (Marche).

### 11 ◀ VOL (Volume): permet de régler le niveau du volume des écouteurs et du haut-parleur intégré.

### 12 🎧 (Prise casque): permet de raccorder un casque ou des écouteurs.

### 13 AV OUT: raccordez cette sortie à un téléviseur doté d'entrées audio et vidéo.

### 14 DC 12V IN: permet de connecter l'adaptateur secteur ou l'adaptateur pour allume-cigares.

## Télécommande

**Remarque :** pour commander l'appareil à l'aide de la télécommande, le bouton d'alimentation doit être mis en position ON (Marche) (voir page 4).

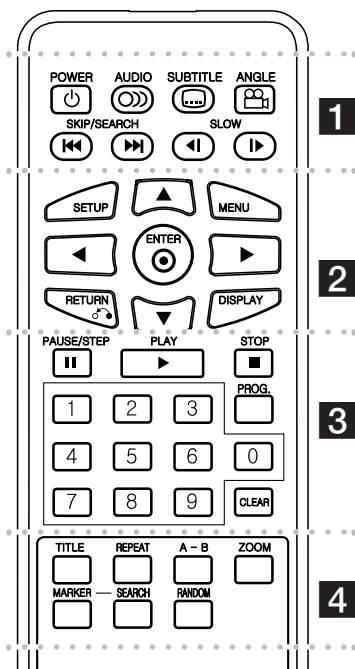

**1** **POWER** (⏻): permet d'allumer ou d'éteindre l'appareil.

**AUDIO** (🔊): permet de sélectionner une langue ou un canal audio.

**SUBTITLE** (📄): permet de sélectionner une langue pour les sous-titres.

**ANGLE** (👁️): permet de sélectionner un angle de prise de vue, si disponible.

**SKIP/SEARCH** (⏮ / ⏭): permet d'effectuer une recherche\* vers l'arrière/l'avant. Permet de passer à la piste, au fichier ou au chapitre précédent/suivant.

\* Maintenez la touche enfoncée pendant environ deux secondes.

**SLOW** (⏪ / ⏩): permet de ralentir la lecture vers l'arrière/l'avant.

**2** **SETUP**: permet d'afficher ou de quitter le menu de configuration.

**MENU**: permet d'accéder au menu du DVD.

**▲▼◀▶**: permettent de naviguer dans les menus.

**ENTER** (⊙): permet de confirmer la sélection du menu.

**RETURN** (↶): permet de revenir au menu précédent ou de quitter le menu.

**DISPLAY**: permet d'activer l'affichage à l'écran.

**3** **PAUSE/STEP** (⏸): permet de suspendre momentanément la lecture. Appuyez à plusieurs reprises pour la lecture image par image.

**PLAY** (▶): permet de démarrer la lecture.

**STOP** (■): permet d'arrêter la lecture.

**Touches numériques**: permettent de sélectionner les options numérotées dans un menu.

**PROG.**: permet de sélectionner le mode d'édition du programme.

**CLEAR**: permet de supprimer un numéro de piste de la liste de programmation.

**4** **TITLE**: permet d'accéder au menu des titres du disque.

**REPEAT**: permet de répéter un chapitre, une piste, un titre ou tout le disque.

**A-B**: permet de répéter une section du disque.

**ZOOM**: permet d'agrandir l'image vidéo.

**MARKER**: permet de repérer un point lors de la lecture.

**SEARCH** : : permet d'afficher le menu [Recherche d'index].

**RANDOM**: permet de lire les pistes dans un ordre aléatoire.

### Insertion de la pile dans la télécommande

Pincez le clip du compartiment à pile, puis tirez la languette pour extraire le compartiment. Insérez la pile de sorte que le pôle positif (+) soit dans le même sens que le + du compartiment à pile. Remplacez le compartiment avec la pile dans la télécommande en veillant à ce qu'il soit correctement enclenché.

- Remplacez la pile de la télécommande par une pile au lithium de 3 V, du type CR 2025 ou équivalent.
- étez la pile conformément aux réglementations locales. Ne la mettez pas au feu.

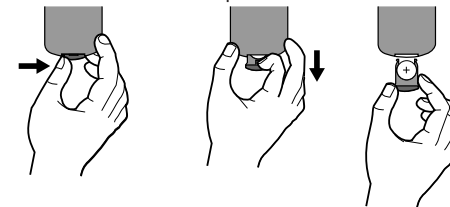

**Avertissement :** la pile utilisée dans cet appareil peut présenter un risque d'incendie ou de brûlure chimique en cas de mauvaise manipulation. Veillez à ne pas la recharger, la démonter, l'incinérer ou la chauffer au-dessus de 100 °C (212 °F). Remplacez la pile uniquement par un modèle Matsushita Elec. Ind. Co., Ltd. (Panasonic), numéro de référence CR 2025. L'utilisation d'autres modèles peut présenter un risque d'incendie ou d'explosion. Mettez au rebut les piles usagées. Gardez les piles hors de la portée des enfants. Ne démontez pas les piles et ne les mettez pas au feu.

5

## Connexions d'alimentation

### Connexion de l'adaptateur secteur

Connectez l'adaptateur secteur fourni de l'appareil à une prise secteur.

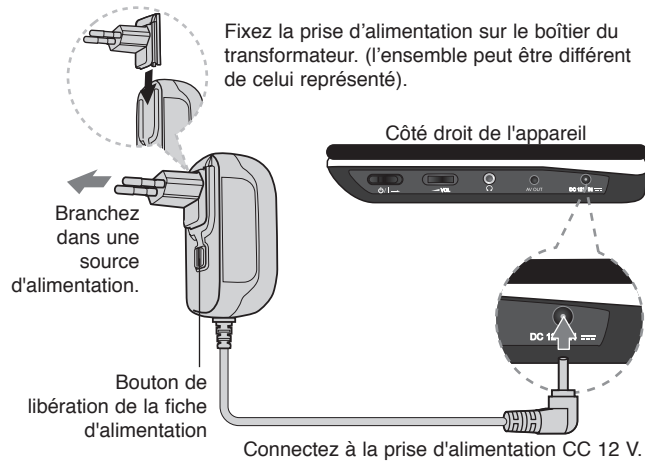

### Adaptateur secteur

- Cet adaptateur secteur fonctionne sur courant alternatif à 100-240 V, 50/60 Hz et 1 A.
- Contactez un distributeur de pièces électriques pour vous aider à choisir un adaptateur secteur ou un cordon d'alimentation adapté.
- Fabriqué par NANJING WANLIDA TECHNOLOGY CO., LTD

### Connexion de l'adaptateur pour allume-cigares

Cet appareil et son adaptateur pour allume-cigares sont conçus pour une utilisation dans les véhicules dotés d'un circuit électrique à masse négative de 8,5-16 V. C'est le cas de la plupart des véhicules. Si toutefois votre véhicule possède un type de circuit électrique différent, le système d'alimentation CC ne peut pas être utilisé.

6

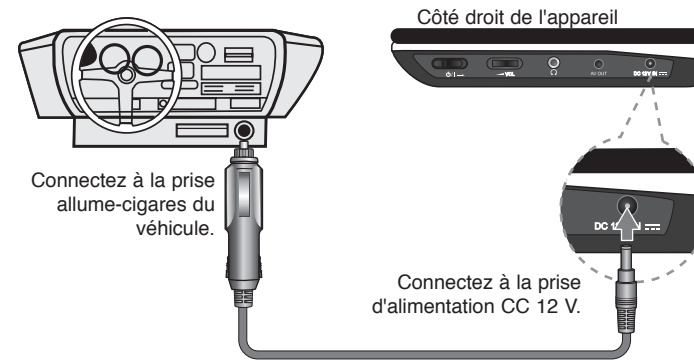

### Adaptateur pour allume-cigares

- Cet adaptateur pour allume-cigares fonctionne sur courant continu à 8,5-16 V.
- Contactez un distributeur de pièces électriques pour vous aider à choisir un adaptateur pour allume-cigares adapté.
- Fabriqué par NANJING WANLIDA TECHNOLOGY CO., LTD

### Attention

- Afin d'éviter tout choc électrique et d'éventuels dommages à votre appareil ou à votre véhicule, débranchez toujours l'adaptateur de la prise allume-cigares avant de sortir la fiche de votre appareil.
- Un fusible de 3 A/250 V est installé dans l'adaptateur pour allume-cigares à des fins de protection.
- Pendant le démarrage du moteur, débranchez l'adaptateur de la prise allume-cigares du véhicule.
- N'utilisez pas l'appareil lorsque la batterie du véhicule est déchargée. Le courant de crête généré par l'alternateur du véhicule peut faire sauter le fusible CC.
- Si la tension d'alimentation du véhicule tombe en dessous de 10 V environ, votre appareil risque de ne pas fonctionner correctement.
- Ne laissez pas votre appareil à un endroit où la température dépasse 70 °C (158 °F), sous peine d'endommager le dispositif de lecture.  
Par exemple :
  - À l'intérieur d'un véhicule aux vitres fermées et en plein soleil.
  - Près d'un appareil de chauffage.

## Raccordement de l'appareil

### Raccordements audio et vidéo vers votre téléviseur

Connectez la prise AV OUT de l'appareil aux prises d'entrée correspondantes de votre téléviseur, comme indiqué ci-dessous.

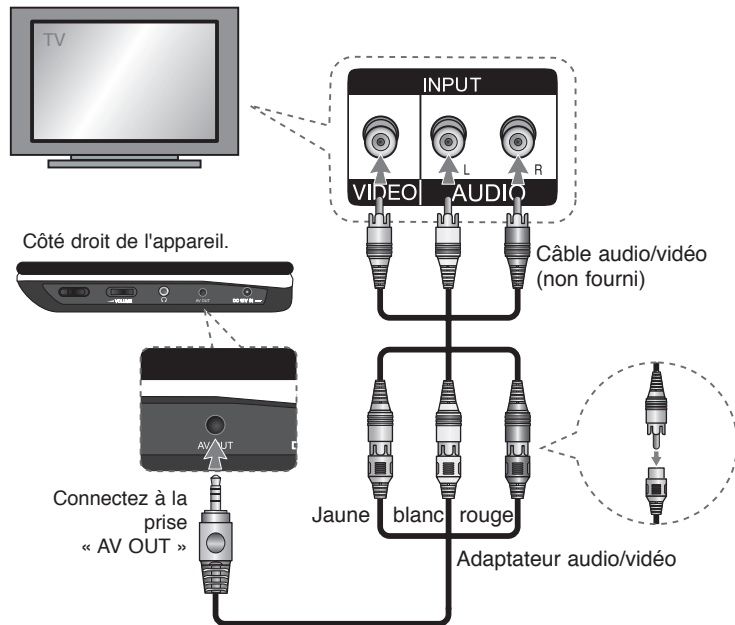

## Réglage des paramètres

	TOUCHE
1 <b>Afficher le menu de configuration :</b>	SETUP
2 <b>Sélectionner une option dans le premier niveau de menu:</b>	▲ ▼
3 <b>Accéder au deuxième niveau :</b>	►
4 <b>Sélectionner une option dans le deuxième niveau :</b>	▲ ▼
5 <b>Accéder au troisième niveau :</b>	►
6 <b>Modifier le réglage :</b>	▲ ▼ / ENTER

## Réglage des paramètres - autres possibilités

### Première mise en marche (facultatif)

Le menu de sélection de la langue s'affiche lorsque vous mettez l'appareil en marche pour la première fois. Vous devez d'abord choisir une langue afin de pouvoir utiliser l'appareil. Utilisez les touches ▲▼◀▶ pour sélectionner une langue, puis appuyez sur **ENTER** pour faire apparaître le menu de confirmation. Utilisez les touches ◀▶ pour sélectionner [ENTER], puis appuyez sur **ENTER**.

### Réglage des paramètres de langue

**Menu** – choisissez une langue pour le menu de configuration et l'affichage à l'écran.

**Disque Audio/Sous-titres du disque/Menu du Disque** – choisissez une langue pour la bande audio, les sous-titres et le menu du disque.

[Original] : désigne la langue d'origine dans laquelle le disque a été enregistré.

[Autre] : pour choisir une autre langue, appuyez sur les touches numériques, puis sur **ENTER** pour saisir le numéro à 4 chiffres correspondant au code de votre langue (voir la liste page 13). Si vous vous trompez en saisissant les chiffres, appuyez sur la touche **CLEAR** pour effacer les chiffres et corriger.

### Réglage des paramètres d'affichage

**Format TV** – sélectionnez le rapport largeur/hauteur en fonction du format d'écran de votre téléviseur.

[4:3] : sélectionnez cette option lorsque l'appareil est connecté à un téléviseur 4:3 standard.

[16:9] : sélectionnez cette option lorsque l'appareil est connecté à un téléviseur 16:9.

8

**Display Mode (Mode d'affichage)** – si vous avez choisi l'option 4:3, vous devez définir de quelle façon vous voulez afficher les émissions et les films avec une image large sur votre écran de téléviseur.

[LetterBox] : cette option affiche l'image au format "écran large" avec des bandes noires en haut et en bas de l'écran.

[Panscan] : cette option affiche l'image en plein écran pour un téléviseur 4:3, en la coupant si nécessaire.

### Réglage des paramètres audio

**DRC (Dynamic Range Control)** – optimise la clarté du son lorsque le volume est diminué (Dolby Digital uniquement). Pour obtenir cet effet, activez cette option.

**Vocal** – activez cette option uniquement lorsque vous êtes en train de lire un DVD de karaoké multicanal. Les canaux de karaoké du disque sont mixés pour obtenir un son stéréo normal.

### Réglage des paramètres de verrouillage

Vous devez définir l'option [Code régional] pour pouvoir utiliser les options de verrouillage. Sélectionnez l'option [Code régional], puis appuyez sur la touche ►. Saisissez un mot de passe à 4 chiffres, puis appuyez sur **ENTER**.

Saisissez-le à nouveau, et appuyez une nouvelle fois sur **ENTER** pour confirmer. Si vous vous trompez en saisissant les chiffres, appuyez sur la touche **CLEAR** pour corriger.

Si vous avez oublié votre mot de passe, vous pouvez le réinitialiser. Retirez d'abord le disque qui se trouve dans l'unité. Affichez le menu d'installation puis saisissez le numéro à 6 chiffres « 210499 » pour effacer le mot de passe.

**Contrôle parental** – sélectionnez un niveau de contrôle. Plus le niveau est bas, plus le contrôle est sévère. Sélectionnez [Déverrouillage] pour désactiver le contrôle parental.

**Mot De Passe** – permet de définir ou de modifier le mot de passe pour les paramètres de verrouillage.

[Nouveau] : saisissez un nouveau mot de passe à 4 chiffres à l'aide des touches numériques, puis appuyez sur **ENTER**. Saisissez de nouveau le mot de passe pour confirmer.

[Changement] : saisissez le nouveau mot de passe deux fois de suite après avoir entré le mot de passe actuel.

**Code régional** – sélectionnez le code de la zone géographique utilisée pour déterminer le niveau de contrôle de la lecture. Ce code détermine la zone dont les standards ont été utilisés pour classer les DVD soumis au contrôle parental (voir page 13).

### Réglage des autres paramètres







**DivX(R) VOD** – nous vous fournissons le code d'enregistrement DivX® VOD qui vous permettra de louer ou d'acheter des vidéos via ce service en ligne de vidéo à la demande. Pour de plus amples informations, visitez le site web [www.divx.com/vod](http://www.divx.com/vod). Appuyez sur **ENTER** lorsque l'icône [Sélection] est mise en surbrillance pour voir le code d'enregistrement de l'appareil. Toutes les vidéos téléchargées via le service DivX® VOD peuvent uniquement être lues sur cet appareil.

## Affichage des informations du disque

	TOUCHE
1 Appuyer sur <b>DISPLAY</b> pendant la lecture :	<b>DISPLAY</b>
2 Sélectionner une option :	<b>▲ ▼</b>
3 Régler les paramètres du menu d'affichage :	<b>◀ ▶ / ENTER</b>
4 Quitter le menu :	<b>DISPLAY</b>

## Affichage des informations du disque - autres possibilités

Vous pouvez sélectionner une option en appuyant sur les touches **▲▼** et sélectionner ou modifier le réglage en appuyant sur les touches **◀▶**.

 1 / 6	Numéro du titre en cours/nombre total de titres.
 5 / 42	Numéro du chapitre en cours/nombre total de chapitres.
 0:13:45	Temps de lecture écoulé.
 1 ENG DCC 3/2.1CH	Langue ou canal audio sélectionné.
 OFF	Sous-titre sélectionné.
 1 / 1	Angle sélectionné/nombre total d'angles

## Symboles utilisés dans ce manuel

Une section dont le titre comporte l'un des symboles suivants ne s'applique qu'aux disques ou aux fichiers représentés par ce symbole.

<b>ALL</b>	Tous les disques et fichiers	<b>ACD</b>	CD audio
<b>DVD</b>	DVD et DVD±R/RW finalisés	<b>MP3</b>	Fichiers MP3
<b>DivX</b>	Fichiers DivX	<b>WMA</b>	Fichiers WMA

## Lecture d'un disque

	TOUCHE
1 Ouvrir le couvercle du disque :	OPEN (▲)
2 Insérer un disque :	-
3 Fermer le couvercle du disque :	-
4 Démarrer la lecture :	▶ PLAY
5 Régler le volume :	VOLUME
6 Arrêter la lecture :	■ STOP

## Lecture d'un disque : autres possibilités

### Arrêt de la lecture

Appuyez sur la touche **STOP** (■) pour arrêter la lecture. Si le disque le permet, l'appareil garde en mémoire l'endroit où vous avez arrêté la lecture. Le symbole " ■■ " s'affiche brièvement à l'écran. Appuyez sur la touche **PLAY** (▶) pour reprendre la lecture là où vous l'aviez laissée. Si vous appuyez sur la touche **STOP** (■) une nouvelle fois ou sortez le disque (le symbole " ■ " apparaît à l'écran), l'appareil efface le repère de reprise de la lecture. (■■■ = reprise de la lecture possible, ■ = arrêt complet de la lecture). Le repère de reprise de la lecture peut être effacé si vous appuyez sur une touche (par exemple : POWER, OPEN, etc.).

### Lecture d'un DVD comportant un menu DVD

La plupart des DVD comportent désormais des menus qui s'affichent avant que la lecture du film ne démarre. Vous pouvez naviguer dans ces menus à l'aide des touches ▲▼◀▶ ou des touches numériques pour mettre en surbrillance une option. Appuyez sur **ENTER** pour valider votre sélection.

### Lecture d'un DVD VR

Cet appareil lira les disques DVD-RW enregistrés à l'aide du format Video Recording (VR). Lorsque vous insérez un DVD VR, le menu apparaît à l'écran. Utilisez la touche ▲▼ pour sélectionner un titre, puis appuyez sur **PLAY** (▶). Certains DVD-VR sont créés avec des données CPRM par un ENREGISTREUR DE DVD. Cet appareil ne prend pas en charge ces types de disques.

### Accès à la piste, au fichier ou au chapitre suivant/précédent ALL

Appuyez sur la touche **SKIP** (▶▶) pour accéder au chapitre, à la piste ou au fichier suivant.

Appuyez sur la touche **SKIP** (◀◀) pour revenir au début du chapitre, de la piste ou du fichier en cours.

Appuyez deux fois brièvement sur la touche **SKIP** (◀◀) pour revenir au chapitre, à la piste ou au fichier précédent.

10

### Suspension de la lecture ALL

Appuyez sur la touche **PAUSE/STEP** (||) pour suspendre la lecture. Appuyez sur la touche **PLAY** (▶) pour reprendre la lecture.

### Lecture image par image DVD DivX

Appuyez sur la touche **PAUSE/STEP** (||) plusieurs fois pour la lecture image par image.

### Lecture en boucle ALL

Appuyez plusieurs fois sur la touche **REPEAT** pour sélectionner un élément à répéter. Le titre, le chapitre, la piste ou l'ensemble du disque sera lu en boucle. Pour revenir à la lecture normale, appuyez plusieurs fois sur la touche **REPEAT** pour sélectionner [Arrêt].

### Avance ou retour rapide DVD DivX ACD WMA MP3

Maintenez enfoncée la touche **SKIP** (◀◀ ou ▶▶) pour utiliser l'avance ou le retour rapide pendant la lecture. Vous pouvez modifier la vitesse de lecture en appuyant sur la touche **SKIP** (◀◀ ou ▶▶) à plusieurs reprises et en la maintenant enfoncée. Appuyez sur la touche **PLAY** (▶) pour poursuivre la lecture à vitesse normale.

### Répétition d'une section spécifique (A-B) DVD DivX ACD

Appuyez sur la touche **A-B** au début de la section que vous souhaitez répéter et une nouvelle fois à la fin de la section. La section ainsi sélectionnée sera lue en boucle. Pour revenir à la lecture normale, appuyez sur la touche **A-B** pour désactiver cette option.

### Sélection de la langue des sous-titres DVD DivX

Lors de la lecture, appuyez sur la touche **SUBTITLE** (☰) à plusieurs reprises afin de sélectionner la langue de votre choix pour les sous-titres.

### Visualisation sous un angle différent DVD

Si le symbole de l'angle apparaît à l'écran pendant quelques instants, vous pouvez sélectionner un autre angle de prise de vue en appuyant plusieurs fois sur la touche **ANGLE** (☰).

### Modification de la source audio DVD DivX

Pendant la lecture, appuyez plusieurs fois sur la touche **AUDIO** (☰) pour alterner entre les langues, canaux et méthodes d'encodage audio disponibles.

### Lecture au ralenti DVD ( DivX : vers l'avant uniquement)

Pendant la lecture, appuyez sur la touche **SLOW** (◀| ou |▶) pour ralentir la lecture vers l'avant ou vers l'arrière. Vous pouvez modifier la vitesse de lecture en appuyant plusieurs fois sur la touche **SLOW** (◀| ou |▶). Appuyez sur la touche **PLAY** (▶) pour poursuivre la lecture à vitesse normale.



### Agrandissement de l'image vidéo **DVD** **DivX**

Pendant la lecture ou en mode pause, appuyez plusieurs fois sur la touche **ZOOM** pour sélectionner le mode zoom. Vous pouvez vous déplacer dans l'image agrandie à l'aide des touches **▲▼◀▶**. Appuyez sur la touche **CLEAR** pour quitter ce mode. (100 % → 200 % → 300 % → 400 % → 100%)

### Affichage du menu titre **DVD**

Appuyez sur la touche **TITLE** pour afficher le menu des titres du disque, si disponible.

### Affichage du menu du DVD **DVD**

Appuyez sur la touche **MENU** pour afficher le menu du disque, si disponible.

### Démarrage de la lecture à partir d'un code de temps **DVD** **DivX**

Recherchez le point de départ du code du moment saisi. Appuyez sur **DISPLAY** sélectionnez ensuite l'icône d'horloge. Entrez un moment et appuyez sur **ENTER**. Par exemple, pour trouver une scène située à 1 heure, 10 minutes et 20 secondes, saisissez "11020" et appuyez sur **ENTER**. Si vous avez saisi le mauvais numéro, appuyez **CLEAR** une fois encore sur.

### Lecture aléatoire **ACD** **WMA** **MP3**

Pendant la lecture ou en mode arrêt, appuyez sur la touche **RANDOM** pour lancer la lecture en ordre aléatoire. Appuyez à nouveau sur **RANDOM** pour reprendre la lecture normale.

### Introduction d'un repère sur un disque **DVD** **DivX**

Vous pouvez introduire un repère sur un disque pour revenir à une scène précise. Il vous suffit d'appuyer sur la touche **MARKER** à l'endroit souhaité. L'icône du repère s'affiche brièvement à l'écran. Vous pouvez placer jusqu'à neuf repères. Vous pouvez également retourner à un repère ou l'effacer. Appuyez sur la touche **SEARCH** et accédez au menu [Recherche d'index]. Utilisez les touches **◀** ou **▶** pour sélectionner le repère souhaité dans le menu, puis appuyez sur **ENTER** pour y accéder ou sur **CLEAR** pour l'effacer.

### Mémoire de la dernière scène **DVD** **ACD**

Cette unité mémorise la dernière scène du dernier disque visionné. La dernière scène reste en mémoire même si vous retirez le disque du lecteur ou si vous éteignez l'unité. Si vous chargez ensuite un disque dont la scène a été mémorisée, la lecture reprend automatiquement à la scène mémorisée.

### Économiseur d'écran

L'économiseur d'écran s'active dès que l'appareil reste inactif pendant cinq minutes environ. Une fois l'économiseur d'écran activé, l'appareil s'éteint automatiquement au bout de cinq minutes.

### Disque multiformat – DivX, MP3/WMA et JPEG

Lorsque vous lisez un disque contenant des fichiers DivX, MP3/WMA et JPEG mélangés, vous pouvez sélectionner quel menu de fichiers lire en appuyant sur la touche **TITLE**.

## Lecture d'un fichier vidéo DivX

	TOUCHE
1 Ouvrir le couvercle du disque :	OPEN (▲)
2 Insérer un disque :	-
3 Fermer le couvercle du disque :	-
4 Sélectionner un fichier vidéo dans le menu :	▲ ▼, MENU
5 Démarrer la lecture :	▶ PLAY
6 Arrêter la lecture :	■ STOP

## Lecture d'un fichier vidéo DivX - autres possibilités

### Modification du jeu de caractères pour afficher les sous-titres DivX® correctement

Pendant la lecture, maintenez enfoncée la touche **SUBTITLE** pendant 3 secondes. Le code de langue s'affiche. Appuyez sur **◀▶** pour sélectionner un autre code de langue jusqu'à ce que les sous-titres s'affichent correctement, puis appuyez sur **ENTER**.

### Impératifs à respecter pour les fichiers DivX

La compatibilité de ce lecteur avec les fichiers DivX est limitée comme suit.

- Taille de résolution disponible : 720 x 576 pixels (L x H).
- Les noms des fichiers DivX et des sous-titres sont limités à 45 caractères.
- Extensions des fichiers DivX : ".avi", ".mpg", ".mpeg".
- Formats de sous-titres DivX compatibles : SubRip (.srt / .txt), SAMI (.smi), SubStation Alpha (.ssa/.txt), MicroDVD (.sub/.txt), VobSub (.sub), SubViewer 2.0 (.sub/.txt), MPlayer (.txt), DVD Subtitle System (.txt),
- Formats codec compatibles : "DIVX3.xx", "DIVX4.xx", "DIVX5.xx", "MP43", "3IVX"
- Seule la fonction de lecture est prise en charge avec DivX 6.0 sur cet appareil.
- Formats audio compatibles : "Dolby Digital", "PCM", "MP3", "WMA"
- Fréquence d'échantillonnage : 8 - 48 kHz (MP3), 32 - 48 kHz (WMA)
- Débit binaire : 8 - 320 kbps (MP3), 32 - 192 kbps (WMA), moins de 4 Mbps (DivX)
- Format des CD-R/RW et des DVD±R/RW : ISO 9660.
- Nombre maximal de fichiers par dossier : inférieur à 600 (nombre total de fichiers et de dossiers)

## Lecture d'un disque ou fichier musical

	TOUCHE
1 Ouvrir le couvercle du disque :	OPEN (▲)
2 Insérer un disque :	-
3 Fermer le couvercle du disque:	-
4 Sélectionner un fichier musical dans le menu :	▲ ▼, MENU
5 Démarrez la lecture:	▶ PLAY
6 Arrêtez la lecture:	■ STOP

## Lecture d'un disque ou fichier musical - autres possibilités

### Création de votre propre programme

Vous pouvez lire le contenu d'un disque dans l'ordre de votre choix en organisant l'ordre de la musique sur le disque. Pour ajouter des fichiers musicaux à la liste programmée, appuyez sur la touche **PROG.** pour accéder au mode d'édition du programme (le symbole  apparaît dans le menu). Sélectionnez les fichiers souhaités dans la [Liste], puis appuyez sur la touche **ENTER** pour ajouter de la musique à la liste programmée. Sélectionnez votre musique dans la liste programmée, puis appuyez sur la touche **ENTER** pour démarrer la lecture programmée. Pour supprimer des fichiers musicaux de la liste programmée, sélectionnez les fichiers à supprimer, puis appuyez sur la touche **CLEAR** en mode d'édition du programme. Pour supprimer tous les fichiers musicaux de la liste programmée, sélectionnez [Tout effacer], puis appuyez sur la touche **ENTER** en mode d'édition du programme. Le programme est effacé lorsque le disque est sorti ou lorsque l'appareil est éteint.

### Affichage des informations sur les fichiers (balises ID3)

Lorsque vous lisez un fichier MP3 contenant des informations, vous pouvez afficher ces informations en appuyant plusieurs fois sur la touche **DISPLAY**. Si le fichier ne contient pas d'informations ID3, le message [No ID3 TAG] (Pas de balise ID3) apparaît à l'écran.

### Impératifs à respecter pour les fichiers musicaux MP3/WMA

La compatibilité de cet appareil avec les fichiers MP3/WMA est limitée comme suit.

- Extension des fichiers : ".mp3", ".wma".
- Fréquence d'échantillonnage : 8 - 48 kHz (MP3), 32 - 48kHz (WMA)
- Débit binaire : 8 - 320kbps (MP3), 32 - 192kbps (WMA)
- Format des CD-R/RW et des DVD±R/RW : ISO 9660.
- Nombre maximal de fichiers par dossier : inférieur à 600 (nombre total de fichiers et de dossiers)



12

## Lecture d'un fichier photo

	TOUCHE
1 Ouvrir le couvercle du disque :	OPEN (▲)
2 Insérer un disque :	-
3 Fermer le couvercle du disque :	-
4 Sélectionner un fichier photo dans le menu :	▲ ▼, MENU
5 Afficher le fichier sélectionné en plein écran :	▶ PLAY
6 Revenir au menu :	■ STOP

## Lecture d'un fichier photo - autres possibilités

### Lecture de fichiers photo sous forme de diaporama

Utilisez les touches ▲▼◀▶ pour mettre en surbrillance l'icône () , puis appuyez sur la touche **ENTER** pour lancer le diaporama. Vous pouvez modifier la vitesse de défilement à l'aide des touches ◀▶ lorsque l'icône () est mise en surbrillance.

### Accès à la photo suivante/précédente

Appuyez sur la touche **SKIP** (◀◀ ou ▶▶) pour voir la photo précédente/suivante.

### Rotation d'une photo

Utilisez les touches ▲▼ pour faire pivoter la photo en plein écran dans le sens inverse des aiguilles d'une montre ou dans le sens des aiguilles d'une montre.

### Interrompre provisoirement le diaporama

Appuyez sur **PAUSE/STEP** (||) pour interrompre le diaporama. Appuyez sur **PLAY** (▶) pour reprendre le diaporama.

### Agrandissement d'une image photo

Vous pouvez écouter de la musique pendant l'exécution du diaporama, si le disque contient à la fois de la musique et des photos. Utilisez ▲▼◀▶ pour mettre en surimpression l'icône () puis appuyez sur **ENTER** pour lancer le diaporama.

### Visualisation d'une photo agrandie

Pendant l'affichage d'une photo en plein écran, appuyez plusieurs fois sur la touche **ZOOM** pour sélectionner le mode zoom. Vous pouvez vous déplacer dans la photo agrandie à l'aide des touches ▲▼◀▶. Appuyez sur la touche **CLEAR** pour quitter ce mode.

### Impératifs à respecter pour les fichiers photo

Ce lecteur est compatible avec les fichiers JPEG remplissant les conditions suivantes

- Extension des fichiers : ".jpg".
- Poids : moins de 2 Mo recommandés
- Format des CD-R/RW et des DVD±R/RW : ISO 9660.
- Nombre maximal de fichiers par dossier : inférieur à 600 (nombre total de fichiers et de dossiers)

## Codes de langue

Appuyez-vous sur cette liste pour entrer votre langue préférée pour les paramètres initiaux suivants : disque audio, sous-titre de disque, menu de disque.

Langue	Code	Langue	Code	Langue	Code	Langue	Code	Langue	Code	Langue	Code
Afar	6565	Croate	7282	Hausa	7265	Lingala	7678	Quetchua	8185	Tadjik	8471
Afrikaans	6570	Tchèque	6783	Hébreu	7387	Lithuanien	7684	Rhaeto-Roman	8277	Tamoul	8465
Albanais	8381	Danois	6865	Hindi	7273	Macédonien	7775	Roumain	8279	Telugu	8469
Amharique	6577	Néerlandais	7876	Hongrois	7285	Malagasy	7771	Russe	8285	Thaï	8472
Arabe	6582	Anglais	6978	Islandais	7383	Malais	7783	Samoan	8377	Tonga	8479
Arménien	7289	Espéranto	6979	Indonésien	7378	Malayalam	7776	Sanskrit	8365	Turque	8482
Assamais	6583	Estonien	6984	Interlingua	7365	Maori	7773	Gaélique écossais	7168	Turkmène	8475
Aymara	6588	Faroese	7079	Irlandais	7165	Marathi	7782	Serbe	8382	Twî	8487
Azerbaïdjanais	6590	Fidji	7074	Italien	7384	Moldave	7779	Serbo-Croate	8372	Ukrainien	8575
Bachkir	6665	Finnois	7073	Japonais	7465	Mongole	7778	Shona	8378	Urdu	8582
Basque	6985	Français	7082	Kannada	7578	Nauru	7865	Sindhi	8368	Ouzbek	8590
Bengali	6678	Frisien	7089	Cashmere	7583	Népalais	7869	Singhalais	8373	Vietnamien	8673
Bhoutanais	6890	Galicien	7176	Kazakh	7575	Norvégien	7879	Slovaque	8375	Volapük	8679
Bihari	6672	Géorgien	7565	Kirghiz	7589	Oriya	7982	Slovène	8376	Galois	6789
Breton	6682	Allemand	6869	Coréen	7579	Panjabi	8065	Espagnol	6983	Wolof	8779
Bulgare	6671	Grec	6976	Kurde	7585	Pashto	8083	Soudanais	8385	Xhosa	8872
Birman	7789	Groenlandais	7576	Laotien	7679	Perse	7065	Swahili	8387	Yiddish	7473
Biélorusse	6669	Guarani	7178	Latin	7665	Polonais	8076	Suédois	8386	Yoruba	8979
Chinois	9072	Gujarâti	7185	Letton	7686	Portugais	8084	Tagalog	8476	Zoulou	9085

## Codes de région

Sélectionnez une région à partir de la liste suivante.

Région	Code	Région	Code	Région	Code	Région	Code	Région	Code		
Afghanistan	AF	Costa Rica	CR	Groenland	GL	Maldives	MV	Paraguay	PY	Sri Lanka	LK
Argentine	AR	Croatie	HR	Hong Kong	HK	Mexique	MX	Philippines	PH	Suède	SE
Australie	AU	République Tchèque	CZ	Hongrie	HU	Monaco	MC	Pologne	PL	Suisse	CH
Autriche	AT	Danemark	DK	Inde	IN	Mongolie	MN	Portugal	PT	Taiwan	TW
Belgique	BE	Equateur	EC	Indonésie	ID	Maroc	MA	Roumanie	RO	Thaïlande	TH
Bhoutan	BT	Egypte	EG	Israël	IL	Népal	NP	Russie	RU	Turquie	TR
Bolivie	BO	El Salvador	SV	Italie	IT	Pays-Bas	NL	Arabie Saoudite	SA	Ouganda	UG
Brésil	BR	Ethiopie	ET	Jamaïque	JM	Antilles Néerlandaises	AN	Sénégal	SN	Ukraine	UA
Cambodge	KH	Fidji	FJ	Japon	JP	Nouvelle Zélande	NZ	Singapour	SG	Etats-Unis	US
Canada	CA	Finlande	FI	Kenya	KE	Nigeria	NG	Slovaquie	SK	Uruguay	UY
Chili	CL	France	FR	Koweït	KW	Norvège	NO	Slovénie	SI	Ouzbékistan	UZ
Chine	CN	Allemagne	DE	Libye	LY	Oman	OM	Afrique du Sud	ZA	Vietnam	VN
Colombie	CO	Grande Bretagne	GB	Luxembourg	LU	Pakistan	PK	Corée du Sud	KR	Zimbabwe	ZW
Congo	CG	Grèce	GR	Malaisie	MY	Panama	PA	Espagne	ES		

## Dépannage

Symptôme	Cause	Solution
Pas d'alimentation.	Le cordon d'alimentation est débranché.	Brancher fermement le cordon d'alimentation dans la prise murale.
	La batterie est déchargée.	Rechargez la batterie.
L'unité ne fonctionne pas alors que l'interrupteur d'alimentation est enfoncé.	Il n'y a pas de disque dans le lecteur.	Insérer un disque.
Pas d'image.	La TV n'est pas configurée pour réceptionner le signal en provenance de l'unité.	Sélectionner le mode d'entrée vidéo approprié sur la TV.
	Le cordon vidéo est mal branché.	Brancher le cordon vidéo correctement.
Pas de son	L'équipement connecté avec le cordon audio n'est pas configuré pour réceptionner le signal en provenance de l'unité.	Sélectionner le mode d'entrée audio approprié sur l'amplificateur.
	Le niveau sonore est réglé au minimum.	Utilisez le bouton de réglage du volume pour régler le niveau sonore.
	Les options audio sont mal configurées.	Configurer correctement les options audio.
L'unité ne lance pas la lecture	Un disque illisible ou non pris en charge a été introduit dans le lecteur.	Introduire un disque lisible. (vérifier le type de disque et le code régional.)
	Le control parental est activé.	Modifier le niveau de classification.
La télécommande ne fonctionne pas correctement.	La télécommande n'est pas dirigée en direction du capteur infrarouge.	Diriger la télécommande vers le capteur infrarouge de l'unité.
	La télécommande est trop loin de l'unité.	Utiliser la télécommande plus près de l'unité.

## Spécifications

### Généralité

Alimentation électrique	DC 12V
Consommation électrique	12W
Dimensions (externes)	202 x 42,5 x 167 mm (W x H x D)
Poids net (externes)	0,78kg
Température de fonctionnement	5 °C à 40 °C
Humidité en fonctionnement	5 % à 90 %
Laser	Diode laser
Norme de codage de la vidéo	PAL

### Connecteurs

Sortie Audio/Vidéo	Prise mini ø3,5 mm x 1
- Vidéo: 1,0 V (p-p), 75 Ω, négatif synchronisé	
- Audio: 1,5 Vrms (1 KHz, 0 dB)	
Prise casque	Prise mini ø3,5 mm stéréo x 1

### Affichage à cristaux liquides

Taille du panneau	7 pouces (diagonale)
Système de protection	Bande RVB.
Système de gestion	TFT (matrice active)
Résolution	480 x 234 (WQVGA)

### Accessoires

- Adaptateur audio/vidéo
- Adaptateur courant alternatif (MPA-630)
- Adaptateur pour automobile (DPDC1)
- Télécommande
- Pile pour la télécommande (pile au Lithium)

Le contenu de ce manuel peut être modifié sans préavis.