

LCD TV | PLASMA TV KÄYTTÖOHJE

LCD-TELEVISIONMALLIT PLASMA TELEVISIONMALLIT

37LF6*	37LY9*	50PF9*
42LF6*	42LY9*	60PF9*
47LF6*	47LY9*	
52LF6*	52LY9*	
37LF7*		
42LF7*		

Lue tämä ohjekirja huolellisesti ennen laitteen käyttöä.

Säilytä ne myöhempää tarvetta varten.

Kirjoita laitteen malli- ja sarjanumerot muistiin. Numerot löytyvät

laitteen takana olevasta arvokilvestä, niistä on hyötyä jos teet laitetta koskevia tiedusteluja tai viet sen huoltoon.

TARVIKKEET

Varmista, että television mukana toimitettiin seuraavat vakiovarusteet. Jos jokin vakiovarusteista puuttuu, ota yhteys myyjään, jolta ostit tuotteen.

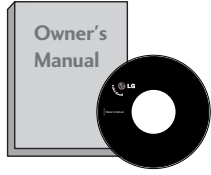

Käyttöopas

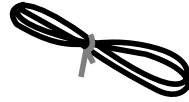

Virtajohto



paristoineen

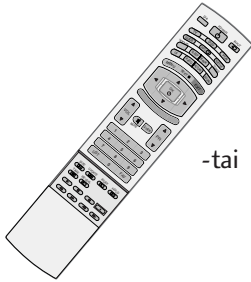

-tai

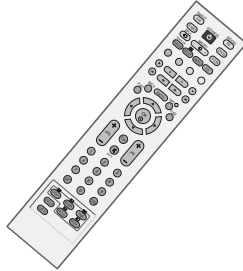

Kaukosäädin

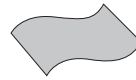

Kiillotusliina
Kiillota näyttö liinalla.

Jos tuotteen ulkopinnassa on tahroja tai sormenjälkiä, pyyhi ne kevyesti tuotteen ulkopinnan puhdistamiseen tarkoitetulla kankaalla.

Älä hankaa voimakkaasti tahraa poistaessasi. Noudata varovaisuutta, sillä tuote voi naarmuuntua tai senväri kärsiä, jos voimaa käytetään liikaa.

PLASMATELEVISIONMALLIT

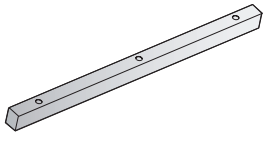

Yksi pulpettityyppisen jalustakiinnityksen suojuksen
Katso sivua 15



3-pulttia
Katso sivua 15

50PF9*

* Tämä ominaisuus ei ole käytettävissä kaikissa malleissa.



2 seinäkiinnikettä



2-silmukkapulttia

60PF9*

* Tämä ominaisuus ei ole käytettävissä kaikissa malleissa.



2 TV-kiinnikettä
2 seinäkiinnikettä



2-pulttia



Kaksi kumitulppaa
Katso sivua 15

LCD-TELEVISIONMALLIT

* Tämä ominaisuus ei ole käytettävissä kaikissa malleissa.



2 TV-kiinnikettä
2 seinäkiinnikettä



Johtopidike
Voit järjestää johdot johtopidikkeen avulla.



2-pulttia



-tai



Kaapeliteline

Vain 37"



4 jalustan kokoamispuultia
Katso sivua 10

Vain 37LF7*



1-ruuvi
Katso sivua 10

SISÄLTÖ

TARVIKKEET 1

VALMISTELU

ETUPANEELIN SÄÄTIMET	4
TAKAPANEELIN TIEDOT	7
Telineen asennus	10
TV:N LIITTÄMINEN PÖYTÄÄN	10
TV:N KIINNITTÄMINEN SEINÄÄN	11
TAKAKANNEN JOHDINTELINE	12
Jalustan asentaminen	15
Asentaminen seinälle: Vaakasuora asennus	15
Antennin kytkeminen	16

ULKOISTEN LAITTEIDEN ASENNUS

HD-VASTAANOTTIMEN ASENNUS	17
DVD-soittimen kytkeminen	20
CI-MODUULIN KIINNITTÄMINEN	22
Videonaururin kytkeminen	23
DIGITAL AUDIO OUT -KYTKEMINEN	25
MUUN AV-LÄHTEEN ASENNUS	26
Tietokoneen kytkeminen	27
- Kuvaruudun asetukset PC-tilassa	30

WTELEVISION KATSELU / KANAVIEN HALLINTA

Kaukosäätimen näppäintoiminnot	34
Television käynnistäminen	38
Kanavan valitseminen	39
Äänenvoimakkuuden säätäminen	39
Näyttövalikoiden valitseminen ja säädöt	40
Kanavien automaattiviritys (DIGITAALISESSA TILASSA) ...	41
Kanavien käsiviritys (DIGITAALISESSA TILASSA)	42
Ohjelmapaikkojen järjestäminen (DIGITAALISESSA TILASSA)	43
5V ANTENNA POWER (5 VOLTIN ANTENNIIJÄNNITE) (VAIN DIGITAALISESSA TILASSA)	45
SOFTWARE UPDATE (OHJELMISTOPÄIVITYS) (VAIN DIGITAALISESSA TILASSA)	46
DIAGNOSTICS (DIAGNOSTIIKKA)	

(VAIN DIGITAALISESSA TILASSA)	47
CI [COMMON INTERFACE] INFORMATION (CI- TIEDOT) (VAIN DIGITAALISESSA TILASSA)	48
Kanavien automaattiviritys (ANALOGISESSA TILASSA)	49
Kanavien käsiviritys (ANALOGISESSA TILASSA)	50
Hienoviritys (ANALOGISESSA TILASSA)	51
Nimen antaminen kanavalle (ANALOGISESSA TILASSA)	51
Ohjelmapaikkojen järjestäminen (ANALOGISESSA TILASSA)	52
Ohjelmataulukon näyttäminen	54
INPUT LABEL (LÄHDEMERKINTÄ)	55
Lisävaruste	55
SIMPLINK Toiminto	56

KUVAN HALLINTA

SÄHKÖINEN EPG-OHJELMAOPAS	
- EPG-oppaan käytön aloitus ja lopetus	58
- Ohjelman valitseminen	58
- Painikkeen toiminto ohjelmaoppaan NOW/NEXT (NYT/SEURAAVA) -tilassa	59
- Painikkeen toiminto 8 Days Guide (ohjelmaoppaan 8 päivän tilassa) -tilassa	59
- Painikkeen toiminto Date Change (Päivämäärän muuttaminen) -tilassa	59
- Painikkeen toiminto Extended Description (Pidempi kuvaus) -ruudussa	60
- Painikkeen toiminto Record/Remind (Tallennus/muistutus) -asetustilassa	60
- Painikkeen toiminta Timer (Ajastin) -luettelotilassa .	60
KUVAN KOON (KUVASUHTEEN) HALLINTA	61
ESIMÄÄRITETYT KUVAN ASETUKSET	
- Kuvatilan esiasetukset	63
- Automaattinen värisävyn säätö (lämmin/normaali/viileä) 64	
MANUAALINEN KUVIEN SÄÄTÖ	
- Kuvatila - Käyttäjän asetus	65
- Värisävy - Käyttäjän asetus	66
XD - KUVANPARANNUSTEKNIikka	67
XD- esittely	68
TruMotion DEMO	68
ELOKUVA - LISÄASETUKSET 3:2-VALIKKOTILA ...	69
Edistynyt TruMotion	69
ADVANCED-BLACK (DARKNESS) LEVEL (MUSTAN (TUMMUUS)TASON LISÄASETUKSET)	70
KUVAN ASETUSTEN PALAUTUS	71
Kuvan palamisen vähentäminen-toiminto (ISM) ..	72
LOW POWER (VIRRANSÄÄSTÖ) -KUVATILA	73

ÄÄNEN JA KIELEN HALLINTA

AUTO VOLUME LEVELER (ÄÄNEN AUTOMAATTINEN SÄÄTÖ)	74
ÄÄNEN ESIASETUKSET - SOUND MODE (ÄÄNITILA)	76
ÄÄNIASETUSTEN SÄÄTÄMINEN - USER (KÄYTTÄJÄ) -TILA	76
Tasapaino	77
TELEVISION KAIUTTIMIEN KÄYTTÖÖNOTTO JA KÄYTÖSTÄ POISTO	78
DIGITAL AUDIO OUT - LÄHTÖLIITÄNNÄN VALITSEMINEN	79
I/II - Stereo / kaksikanavaääni (Vain analogisessa tilassa) 80 - NICAM-ääni (Vain analogisessa tilassa)	81
- Äänen ulostulon valinta	81
Näyttövalikon kielen ja maan valitseminen	82
KIELEN VALITSEMINEN (VAIN DIGITAALISESSA TILASSA)	83

TIME (AIKA) -ASETUS

Kellon asetukset	84
KYTKENTÄ- TAI SAMMUTUSAJASTIMEN ASETUS ...	85
AUTOMAATTINEN VIRRANKATKAISU	86
AIKAVYÖHYKKEEN MÄÄRITTÄMINEN	87
UNIAJASTIMEN ASETUS	87

LAPSILUKITUS/IKÄRAJAT

SALASANAN ASETUS JA LUKITUSJÄRJESTELMÄ	88
LAPSILUKITUS	89

TEKSTI-TV

TEKSTI-TV PÄÄLLE / POIS	90
SIMPLE-tekstitelevisio	90
TOP-tekstitelevisio	90

FASTEXT-tekstitelevisio	91
Erikois-teksti-tv-toiminnot	91

DIGITAL TELETEXT (DIGITAALINEN TEKSTITELEVISIO)

TEKSTITELEVISIO DIGITAALISESSA PALVELUSSA .	92
TEKSTITELEVISIO JA DIGITAALINEN PALVELU ..	92

LIITE

VIANMÄÄRITYS	93
HUOLTO	95
TUOTTEEN TEKNISET TIEDOT	96
Kaukosäätimen ohjelmoiminen	98
Lähetä IR-koodi	102
Ulkaisen ohjauslaitteen asennus	104

VALMISTELU

ETUPANEELIN SÄÄTIMET

- Alla on etupaneelin yksinkertaistettu kuva. Oma televisiosi voi olla hieman erilainen.
- Jos tuotteen pintaan on kiinnitetty suojakalvo, se tulee poistaa ja sen jälkeen pyyhkiä tuote kiillotusliinalla.

PLASMATELEVISIONMALLIT: 50PF9*, 60PF9*

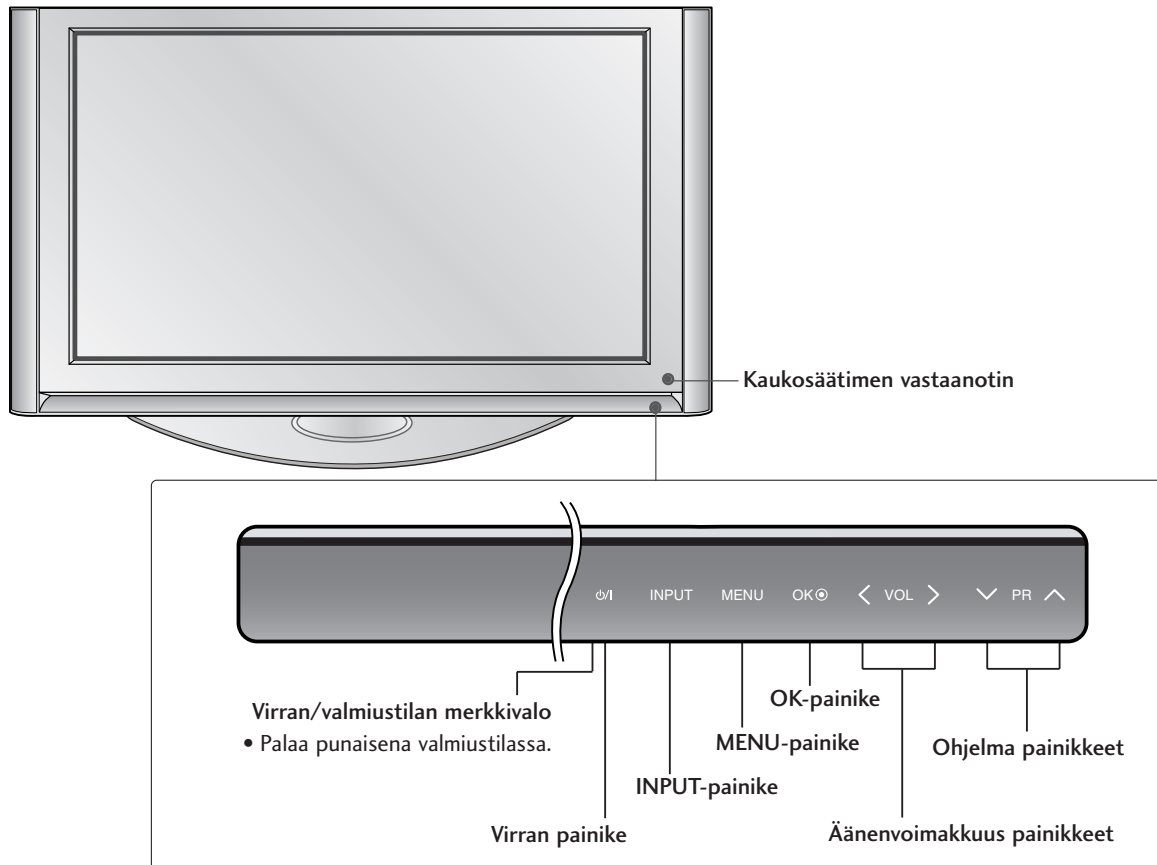

KÄÄNTÖJALUSTA

(Vain PLASMATELEVISIONMALLIT)

TV:n asennuksen jälkeen pystyt säätämään TV:n kulmaa manuaalisesti vasemmalle tai oikealle 20 astetta, jotta se on sopivassa asennossa katselukohtasi kannalta.

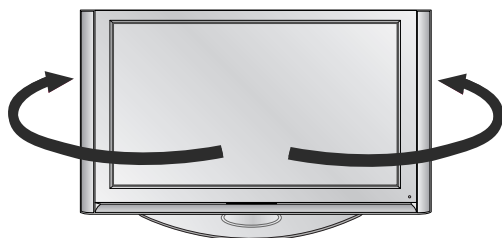

! HUOMAUTUS

- ▶ Ennen kulman säätöä sinun täytyy poistaa kaapelinkerääjä ja löysätä (vasempaan päin) jalustan takaosan keskellä olevaa akselitappia. Ja kun jalusta on tasossa TV:n kanssa, sinun tulee kiristää (oikeaan päin) akselitappi kiinnitysreikään.

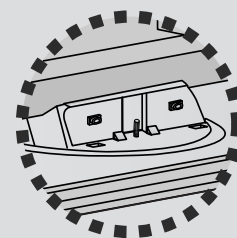

LCD-TELEVISIONMALLIT: 37LF6*, 42LF6*, 47LF6*, 52LF6*

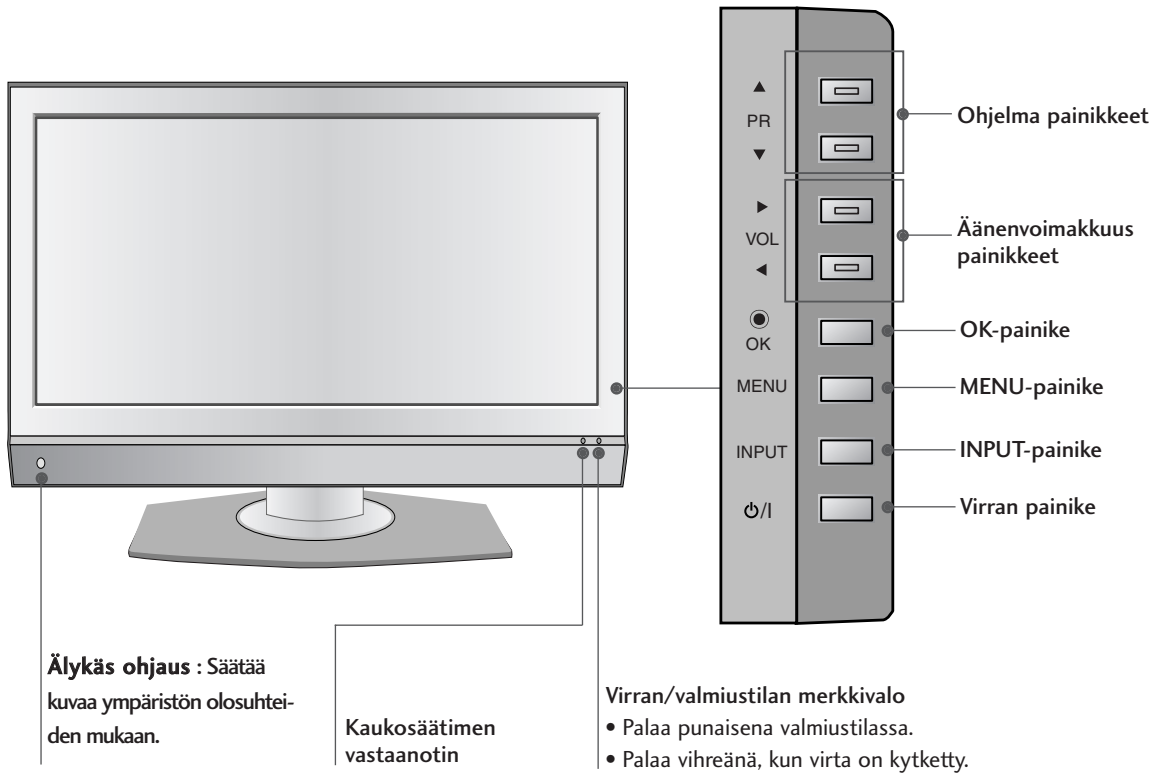

VALMISTELU

VALMISTELU

LCD-TELEVISIONMALLIT: 37LY9*, 42LY9*, 47LY9*, 52LY9*

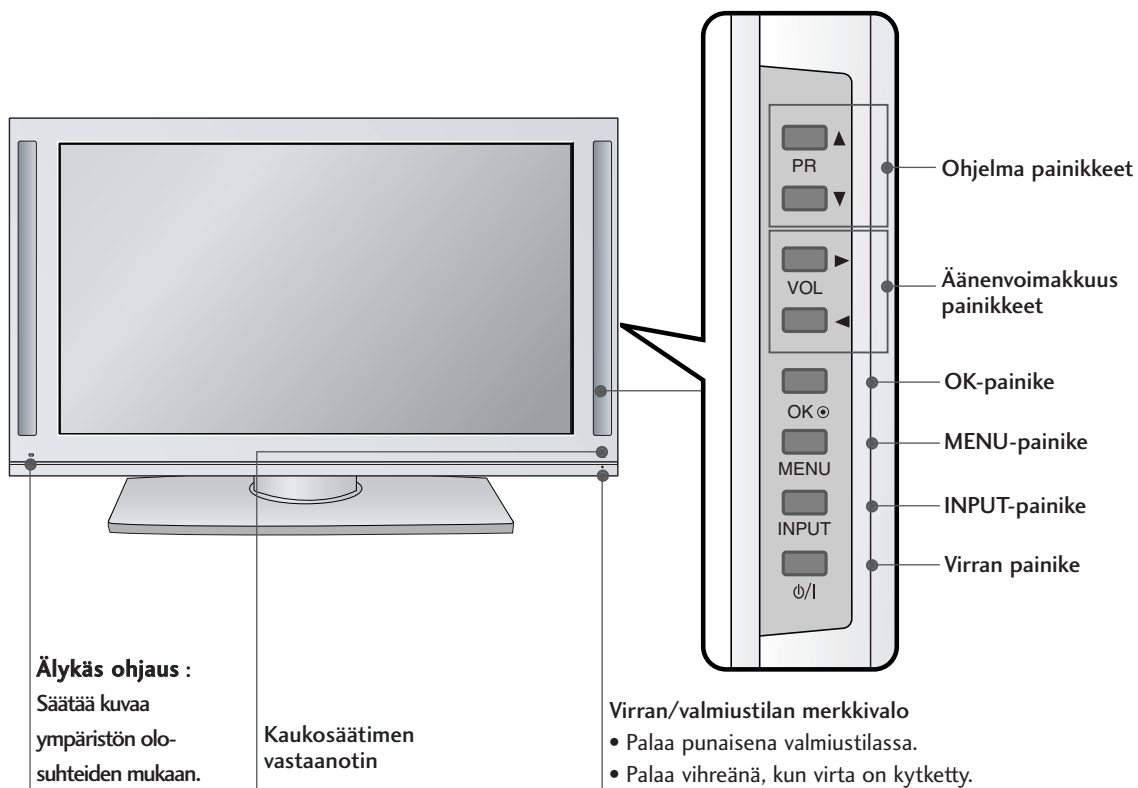

LCD-TELEVISIONMALLIT: 37/42LF7*

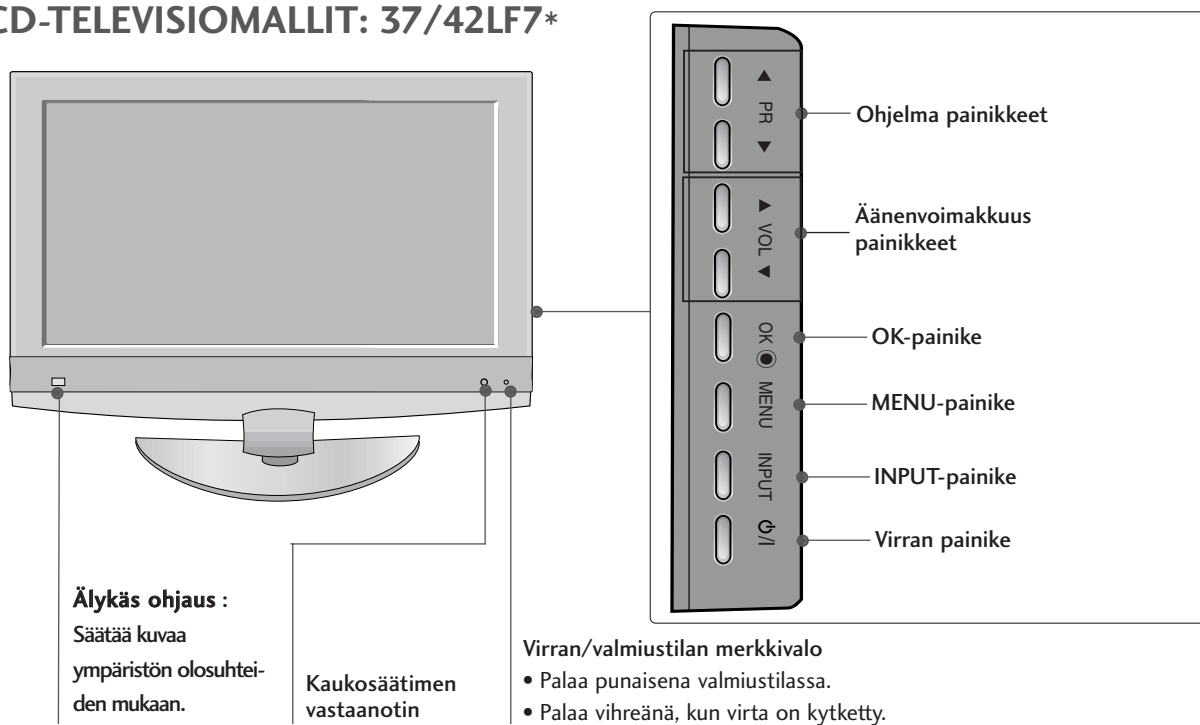

TAKAPANEELIN TIEDOT

- Alla on takapaneelin yksinkertaistettu kuva. Oma televisiosi voi olla hieman erilainen.

PLASMATELEVISIONMALLIT

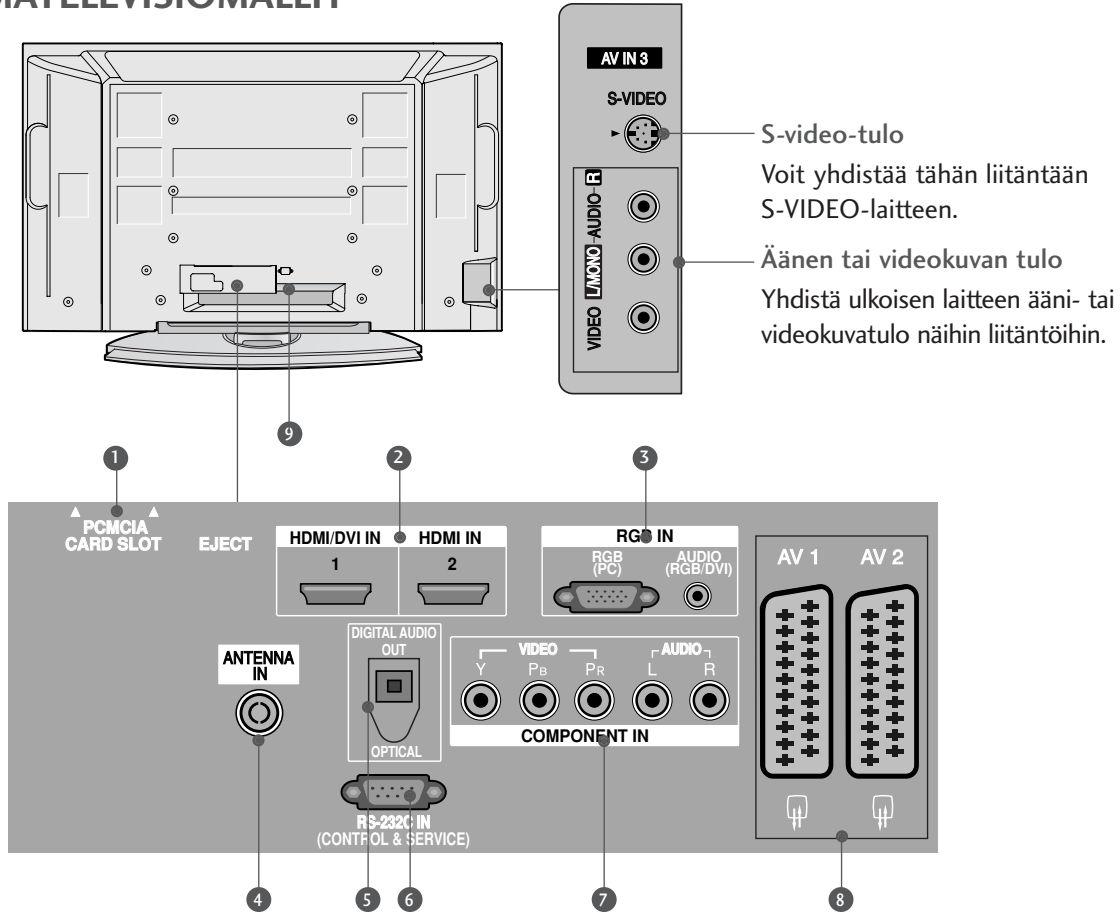

- 1 PCMCIA (Personal Computer Memory Card International Association) -korttipaikka.**
(Tämä ominaisuus ei ole käytettävissä kaikissa maissa.)
- 2 HDMI tulo**
Yhdistä HDMI-signaalilähde HDMI IN -liitäntään. Kytke DVI(VIDEO)-signaalilähde HDMI/DVI-liitäntään DVI-HDMI-kaapelilla.
- 3 RGB/DVI-äänitulo**
Yhdistä tietokoneen näyttöliitäntä tai PC/DTV:n äänilähtö tähän tuloliitäntään.
- 4 Antenniliitäntä**
Yhdistä antenni tähän liitäntään.
- 5 DIGITAL AUDIO OUT OPTICAL**
lähtöliitäntä Kytkee erityyppisistä laitteista tulevan digitaalisen äänen.
Huomautus: Nämä portit eivät toimi valmiustilassa.

- 6 RS-232C-LIITÄNTÄ (OHJAUS&HUOLTO)**
Kytke ohjauslaitteen sarjaliitäntäkaapeli tähän RS-232C-liitäntään.
- 7 Komponenttitulo**
Yhdistä komponenttideo- tai äänilaite näihin liitäntöihin.
- 8 Euro Scart -liitäntä (AV1/AV2)**
Voit yhdistää toisen laitteen näihin Scart-liitäntöihin.
- 9 Virtajohdon liitäntä**
Tämä televisio toimii verkkovirralla. Jännitteestä on tietoja teknisissä tiedoissa. Älä yritä käyttää televisiota tasavirralla.

VALMISTELU

LCD-TELEVISIONMALLIT (paitsi 37/42LF7*)

VALMISTELU

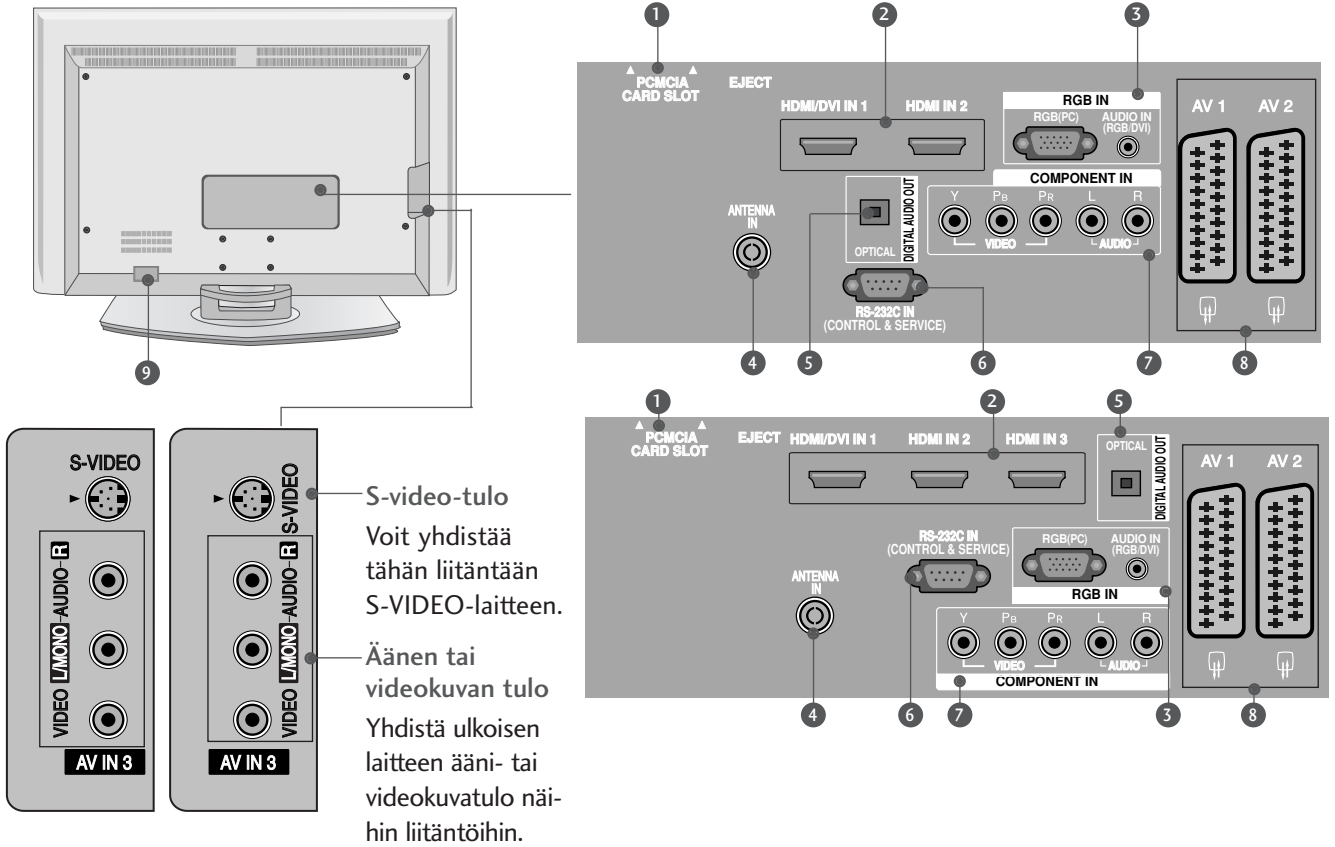

1 PCMCIA (Personal Computer Memory Card International Association) -korttipaikka.
(Tämä ominaisuus ei ole käytettävissä kaikissa maissa.)

2 HDMI tulo
Yhdistä HDMI-signaalilähde HDMI IN -liitäntään.
Kytke DVI(VIDEO)-signaalilähde HDMI/DVI-liitäntään DVI-HDMI-kaapelilla.

3 RGB/DVI-äänitulo
Yhdistä tietokoneen näyttöliitäntä tai PC/DTV:n ääniliihtäntä tähän tuloliitäntään.

4 Antenniliitäntä
Yhdistä antenni tähän liitäntään.

5 DIGITAL AUDIO OUT OPTICAL
lähtöliitäntä Kytkee erityyppisistä laitteista tulevan digitaalisen äänen.
Huomaus: Nämä portit eivät toimi valmiustilassa.

6 RS-232C-LIITÄNTÄ (OHJAUS&HUOLTO)
Kytke ohjauslaitteen sarjaliitäntäkaapeli tähän RS-232C-liitäntään.

7 Komponenttitulo
Yhdistä komponenttideo- tai äänilaite näihin liitäntöihin.

8 Euro Scart -liitäntä (AV1/AV2)
Voit yhdistää toisen laitteen näihin Scart-liitäntöihin.

9 Virtajohdon liitäntä
Tämä televisio toimii verkkovirralla. Jännitteestä on tietoja teknisissä tiedoissa. Älä yritä käyttää televisiota tasavirralla.

LCD-TELEVISIONMALLIT: 37/42LF7*

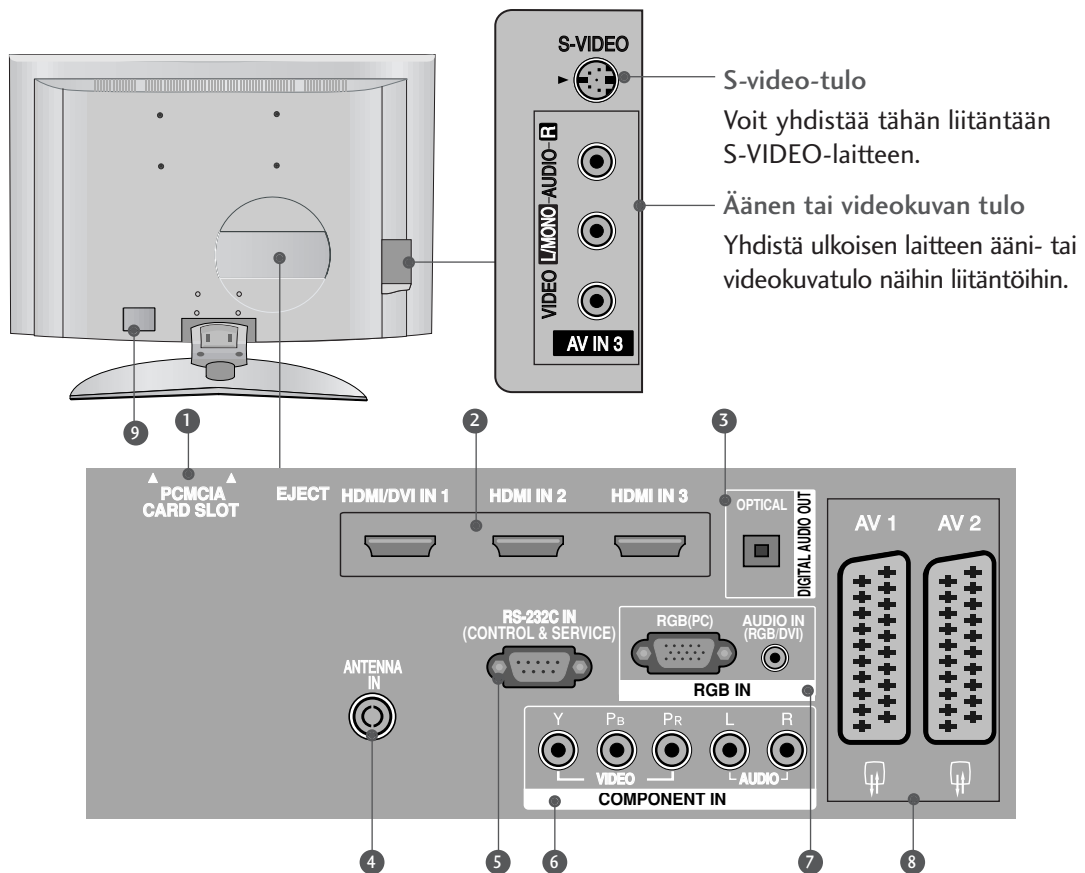

- 1 PCMCIA (Personal Computer Memory Card International Association) -korttipaikka.
(Tämä ominaisuus ei ole käytettävissä kaikissa maissa.)
- 2 HDMI tulo
Yhdistä HDMI-signaalilähde HDMI IN -liitäntään.
Kytke DVI(VIDEO)-signaalilähde HDMI/DVI-liitäntään DVI-HDMI-kaapelilla.
- 3 DIGITAL AUDIO OUT OPTICAL
lähtöliitäntä Kytkee erityyppisistä laitteista tulevan digitaalisen äänen.
Huomautus: Nämä portit eivät toimi valmiustilassa.
- 4 Antenniliitäntä
Yhdistä antenni tähän liitäntään.
- 5 RS-232C-LIITÄNTÄ (OHJAUS&HUOLTO)
Kytke ohjauslaitteen sarjaliitäntäkaapeli tähän RS-232C-liitäntään.

- 6 Komponenttitulo
Yhdistä komponenttideo- tai äänilaite näihin liitäntöihin.
- 7 RGB/DVI-äänitulo
Yhdistä tietokoneen näyttöliitäntä tai PC/DTV:n ääniliitäntä tähän tuloliitäntään.
- 8 Euro Scart -liitäntä (AV1/AV2)
Voit yhdistää toisen laitteen näihin Scart-liitäntöihin.
- 9 Virtajohdon liitäntä
Tämä televisio toimii verkkovirralla. Jännitteestä on tietoja teknisissä tiedoissa. Älä yritä käyttää televisiota tasavirralla.

VALMISTELU

TUEN ASENTAMINEN

(Vain 37 tuuman nestekidenäytöllä varustetut TV-mallit)

- 1 Aseta televisio pehmustetulle pinnalle etupuoli alaspäin.

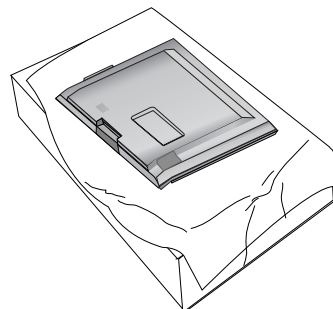

- 2 Kiinnitä tuotteen jalusta kuvan mukaisesti.

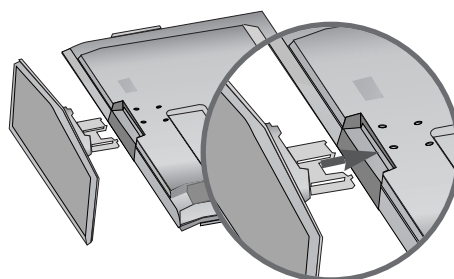

- 3 Aseta tuki kuvassa näkyvällä tavalla Kiristä 4 pulttia television takana oleviin aukkoihin.

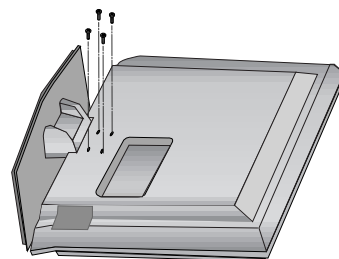

TV:N LIITTÄMINEN PÖYTÄÄN (Vain malli 37LF7*)

Tv on kiinnitettävä pöytään siten, ettei sitä voida vetää eteen- tai taaksepäin, mikä voisi aiheuttaa tapaturmia tai vahingoittaa tuotetta. Käytä vain mukana toimitettua ruuvia.

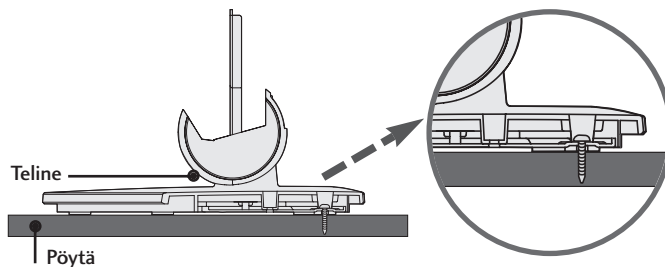
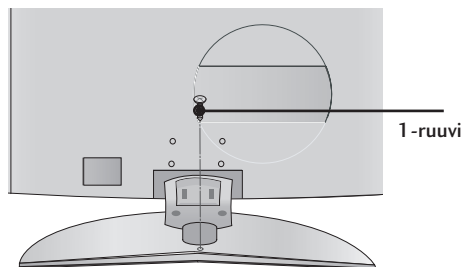

! VAROITUS

- ▶ Estääksesi TV:tä kaatumasta, TV tulee olla tiukasti kiinnitettynä lattiaan/seinään asennusohjeiden mukaisesti. Laitteen heiluttaminen, kaataminen tai keinuttaminen saattaa aiheuttaa vahinkoja.

TV:N KIINNITTÄMINEN SEINÄÄN

- Tämä ominaisuus ei ole käytettävissä kaikissa malleissa.
- Kiinnitä tuote seinän lähelle, jotta se ei putoa, kun sitä työnnetään taaksepäin. Alla on ohjeet tuotteen kiinnittämiseksi seinään siten, että tuote ei putoa, kun sitä vedetään eteenpäin.
- Kun tuote kiinnitetään ohjeissa kuvatulla tavalla, se ei putoa ja vahingoita ihmisiä. Myöskään tuote ei vahingoitu. Varmista, että lapset eivät kiipeile tuotteen päällä tai roiku siitä.

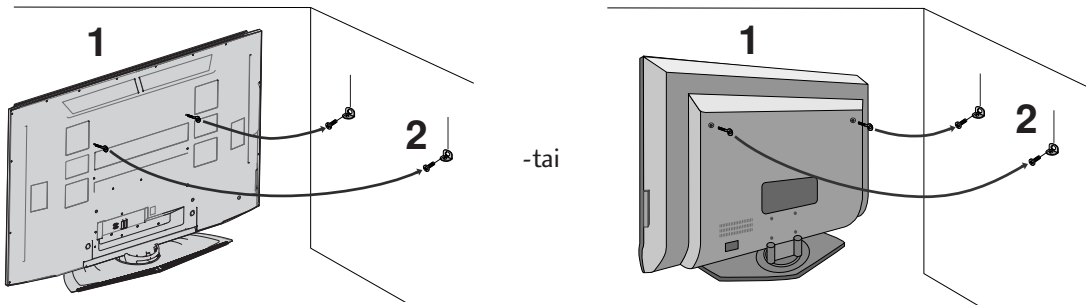

- 1 Kiinnitä tuote seinään silmukkapulttien tai tv-telineen ja pulttien avulla, kuten kuvassa on esitetty.
(Jos tuotteessa on pultit silmukkapulttien tilalla, irrota pultit ennen silmukkapulttien asentamista paikoilleen.)
*Aseta silmukkapultit tai tv-teline ja pultit paikoilleen ja kiinnitä ne tiukasti ylempiin aukkoihin.
- 2 Varmista seinätelineen kiinnitys pulttien avulla (pultit eivät sisälly tuotekokoonpanoon, vaan ne on ostettava erikseen). Sovita korkeus seinäkannattimen mukaan.

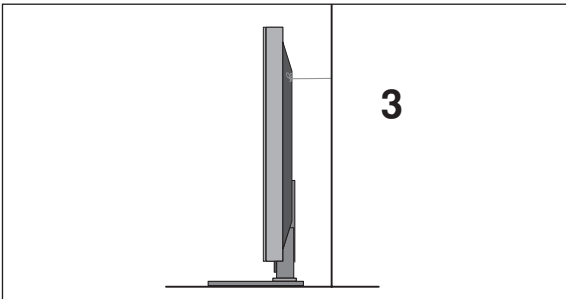

- 3 Varmista tuotteen kiinnitys vahvan kaapelin avulla (kaapeli ei sisälly tuotekokoonpanoon, vaan se on ostettava erikseen). Kaapeli kannattaa kiinnittää sitomalla, jotta se on vaakasuorassa seinän ja tuotteen välissä.

! HUOMAUTUS

- ▶ Irrota kaapelit, kun siirrät tuotteen toiseen paikkaan.
- ▶ Käytä sellaista telineettä tai laatikkoa, joka on riittävän suuri ja vahva.
- ▶ Varmista, että seinään kiinnitettävä teline ja on yhtä korkea kuin tuote.

VALMISTELU

TAKAKANNEN JOHDINTELINE

PLASMATELEVISIONMALLIT

- 1 Pidä kiinni **KAAPELITELINEESTÄ** molemmilla käsillä ja vedä sitä ylöspäin.

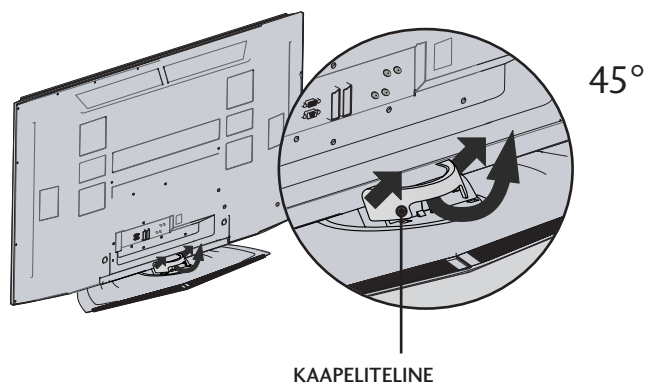

- 2 Kytke tarvittavat johdot.

Lisälaitteiden kytkemistä kuvataan kohdassa **Ulkoisten laitteiden kytkeminen**.

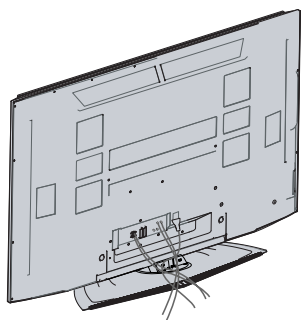

- 3 Asenna **KAAPELITELINE** takaisin paikoilleen kuvassa esitetyllä tavalla.

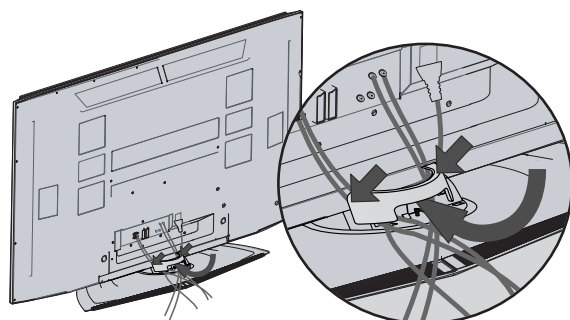

LCD-TELEVISIONMALLIT (paitsi 37/42LF7*)

- 1** Kytke tarvittavat johdot.

Lisälaitteiden kytkemistä kuvataan kohdassa
Ulkoisten laitteiden kytkeminen.

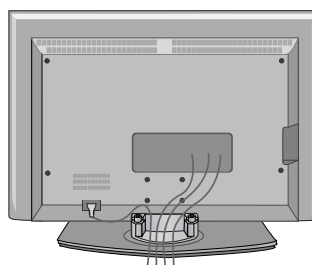

- 2** Asenna **KAAPELITELINE** kuvassa esitetyllä tavalla.

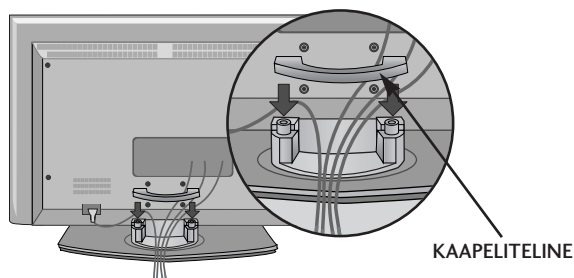

- 3** Niputa johdot varusteena olevan kaapelipidikkeen avulla.
(Tämä ominaisuus ei ole käytettävissä kaikissa malleissa.)

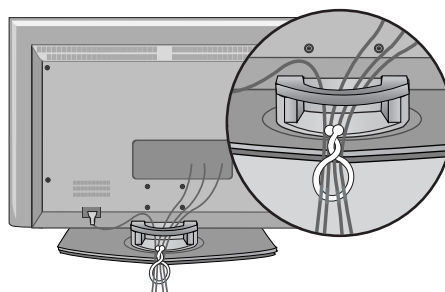

KAAPELITELINEEN POISTAMINEN

Pidä kiinni **KAAPELITELINEESTÄ** molemmilla käsillä ja vedä sitä ylöspäin.

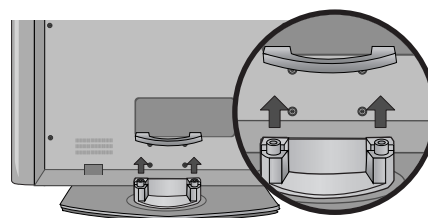

! HUOMAUTUS

- Älä pidä kiinni **KAAPELITELINEESTÄ**, kun siirrät tuotetta.
- Jos tuote putoaa, käyttäjä voi loukkaantua ja tuote rikkoutua.

VALMISTELU

LCD TV model (Vain 37/42LF7*)

1 Kytke tarvittavat johdot.

Lisälaitteiden kytkemistä kuvataan kohdassa Ulkoisten laitteiden kytkeminen.

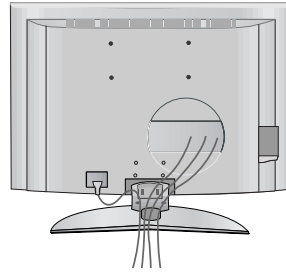

2 Asenna KAAPELINHALLINTA kuvan mukaisesti. (Aseta paikoilleen työntämällä kaapelinhallinnan molemmilla puolilla olevia silmukoita.)

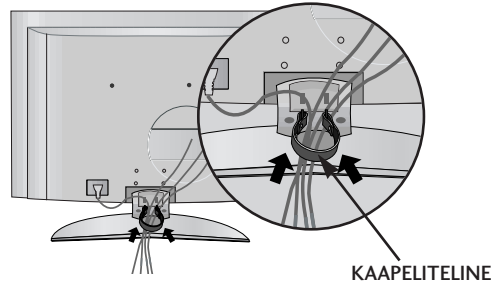

3 Niputa johdot varusteena olevan kaapelipidikkeen avulla. (Tämä ominaisuus ei ole käytettävissä kaikissa malleissa.)

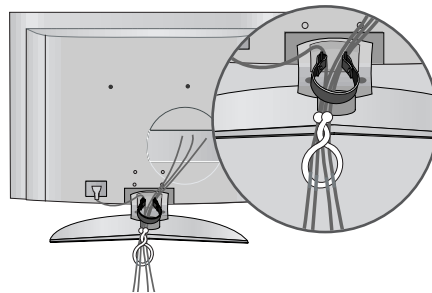

KAAPELITELINEEN POISTAMINEN

Pidä molemmilla käsillä kiinni KAAPELINHALLINNASTA ja vedä se ulos.

(Vedä se ulos pitämällä kaapelinhallinnan molemmilla puolilla olevia silmukoita.)

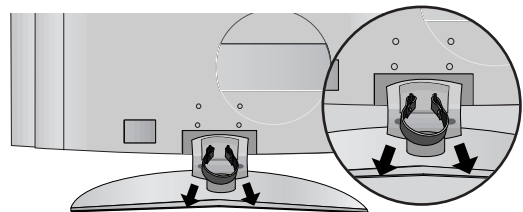

! HUOMAUTUS

- Älä pidä kiinni KAAPELITELINEESTÄ, kun siirrät tuotetta.
- Jos tuote putoaa, käyttäjä voi loukkaantua ja tuote rikkoutua.

- Televisio voidaan asentaa monella tavalla, esimerkiksi seinään tai pöydälle.
- Televisio on suunniteltu kiinnitettäväksi vaakasuoraan.

MAADOITTAMINEN

Varmista, että sähköiskulta suojaava maadoitus on yhdistetty. Jos maadoittaminen ei ole mahdollista, pyydä sähköasentajaa asentamaan erillinen vikavirtakytkin. Maadoitusjohtoa ei saa yhdistää kaasuputkiin eikä puhelinverkkoihin.

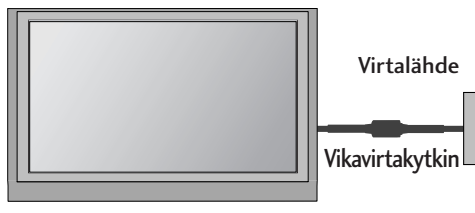

JALUSTAN ASENTAMINEN

Jätä laitteen jokaisen sivun ja seinän väliin 10 cm tyhjää tilaa, jotta ilma pääsee kiertämään vapaasti.

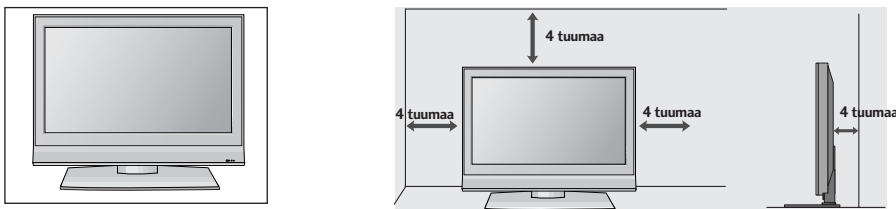

Kun et käytä pulpettityyppistä jalustaa (60PF9*)

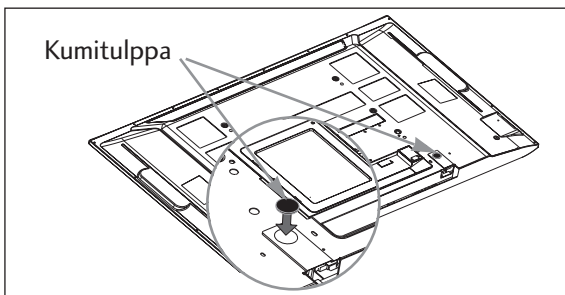

Kun et käytä pulpettityyppistä jalustaa, asenna paikoilleen kumitulpat, jotka suojaavat pulpettityyppisen jalustan kiinnitystä kuvan osoittamalla tavalla.

ASENTAMINEN SEINÄLLE: VAAKASUORA ASENNUS

Jätä laitteen jokaisen sivun ja seinän väliin 10 cm tyhjää tilaa, jotta ilma pääsee kiertämään vapaasti. Saat yksityiskohtaiset asennusohjeet jälleenmyyjältä. Lisätietoja on Tilt Wall Mounting Bracket Installation and Setup (Kääntyvän seinäasennustelineen asentaminen) -oppaassa.

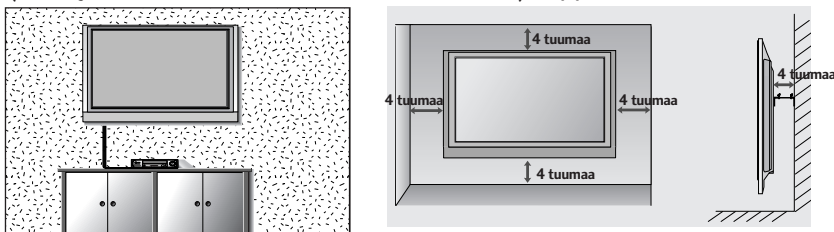

Jos et halua asentaa pulpettityyppisen jalustakiinnityksen suojusta (Vain PLASMATELEVISIONMALLIT)

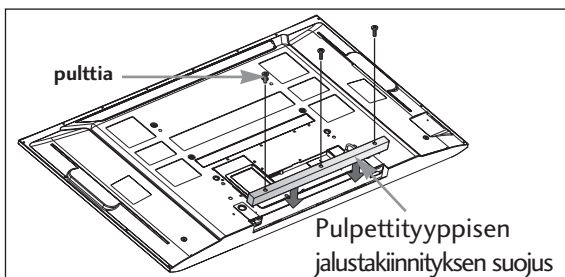

Estääksesi vieraiden materiaalien joutumista pulpettityyppisen jalustan kiinnitykseen, kiinnitä pulpettityyppisen jalustakiinnityksen suojus käyttäen mukana olevia pultteja kuvan osoittamalla tavalla.

VALMISTELU

- Älä kytke mitään virtajohtoa pistorasiaan, ennen kuin olet kytkenyt kaikki laitteet toisiinsa. Muuten laitteet voivat vahingoittua.

ANTENNIN KYTKEMINEN

- Suuntaa antenni niin, että kuvasta tulee mahdollisimman hyvä.
- Antennikaapeli ja muunnin on hankittava erikseen.

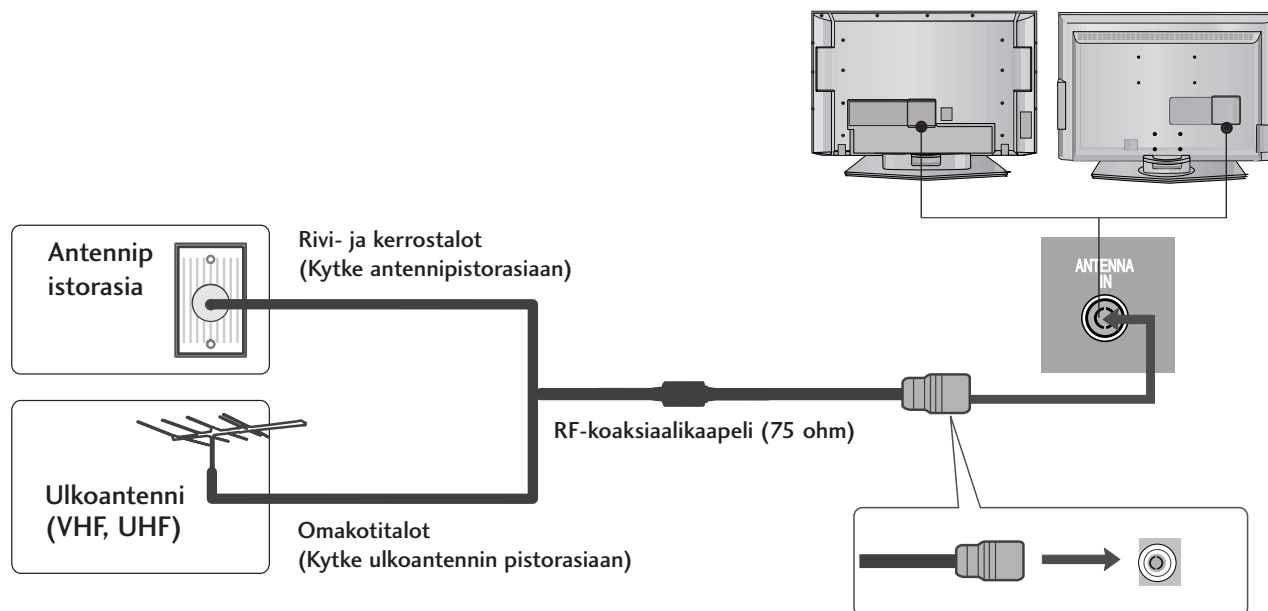

- Älä taivuta pronssista kaapelia, kun yhdistät sen antenniliitäntään.
- 5 voltin antennijännite toimii vain digitaalisessa tilassa. (Lisätietoja on sivulla 45.)

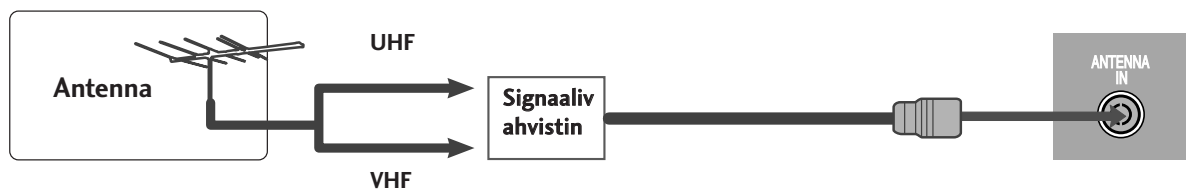

- Jos signaali on heikko, saat paremman kuvan asentamalla antenniin signaalivahvistimen kuvassa näkyvällä tavalla.
- Jos signaali pitää jakaa kahden television kesken, käytä antennisignaalin jakajaa.

ULKOISTEN LAITTEIDEN ASENNUS

- Älä kytke mitään virtajohtoa pistorasiaan, ennen kuin olet kytkenyt kaikki laitteet toisiinsa. Muuten laitteet voivat vahingoittua.
- Tässä ULKOISTEN LAITTEIDEN ASENNUKSEN osassa käytetään pääasiassa nestekidenäytöllä varustettujen TV-mallien kuvia.

HD-VASTAANOTTIMEN ASENNUS

- Tämä televisio voi vastaanottaa digitaalista signaalia maanpäällisestä verkosta tai kaapelista ilman ulkoista digitaalista kotipäätettä. Jos kuitenkin vastaanotat digitaalista signaalia kotipäätteestä tai muusta ulkoisesta digitaalisesta laitteesta, katso lisätietoja jäljempänä olevasta kuvasta.

Kytkeminen komponenttikaapelilla

- 1 Kytke DVD-soittimen videolähtöliitännät (Y, Pb, Pr) television **KOMPONENTTI IN VIDEO** -tuloliitännöihin.
- 2 Kytke DVD-soittimen äänilähtöliitännät television **KOMPONENTTI IN AUDIO** -tuloliitännöihin.
- 3 Kytke virta digitaaliseen kotipäätteeseen. (Katso ohjeet kotipäätteen käsikirjasta.)
- 4 Valitse kaukosäätimen **INPUT** -painikkeella lähteeksi **KOMPONENTTI**.

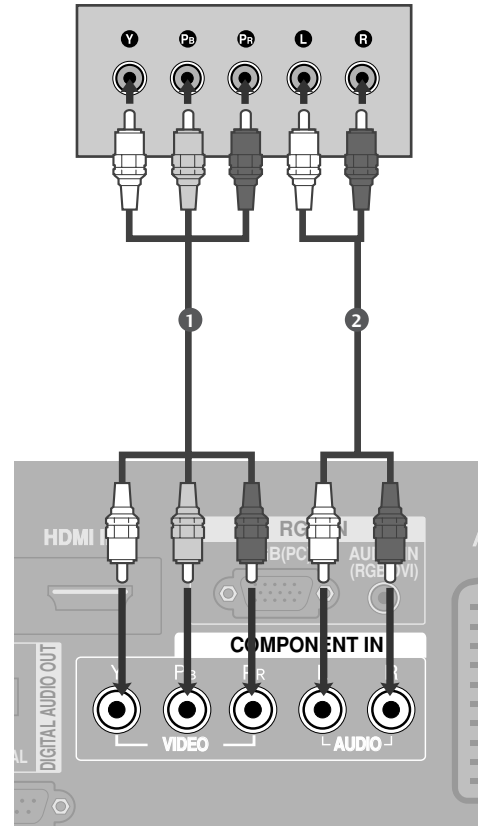

Signaali	Komponentti	HDMI1/2	HDMI3 (Vain 37/42LF7*, 42LY99)
480i/576i	Kyllä	Ei	Ei
480p/576p	Kyllä	Kyllä	Kyllä
720p/1080i	Kyllä	Kyllä	Kyllä
1080p	Kyllä (Vain 60Hz)	Kyllä (24Hz/50Hz/60Hz)	Kyllä (24Hz/50Hz/60Hz)

ULKOISTEN LAITTEIDEN ASENNUS

Kytkeminen HDMI kaapelilla

paitsi 37/42LF7*, 42LY99

- 1 Kytke digitaalisen kotipäätteen HDMI-lähtöliitännät television **HDMI/DVI IN 1** -tai **HDMI IN 2**-liitännään.
- 2 Kytke virta digitaaliseen kotipäätteeseen. (Katso ohjeet kotipäätteen käsikirjasta.)
- 3 Valitse kaukosäätimen **INPUT**-painikkeella lähteeksi **HDMI1** -tai **HDMI2**.

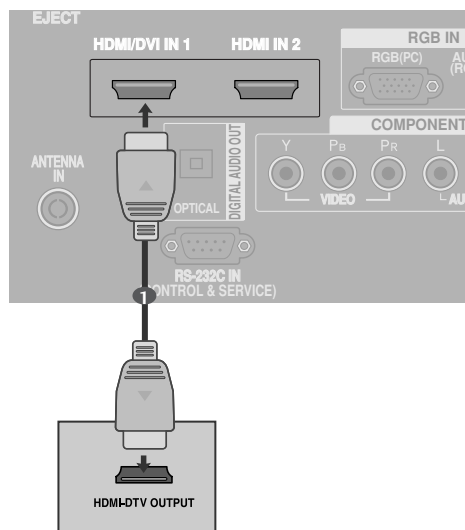

Vain 37/42LF7*, 42LY99

- 1 Kytke digitaalisen kotipäätteen HDMI-lähtöliitännät television **HDMI/DVI IN 1**, **HDMI IN 2** -tai **HDMI IN 3**-liitännään.
- 2 Kytke virta digitaaliseen kotipäätteeseen. (Katso ohjeet kotipäätteen käsikirjasta.)
- 3 Valitse kaukosäätimen **INPUT**-painikkeella lähteeksi **HDMI1**, **HDMI2**-tai **HDMI3**.

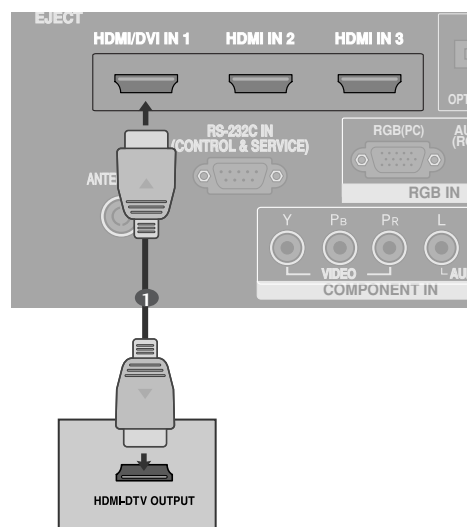

Kytkeminen HDMI-DVI-kaapelilla

paitsi 37/42LF7*, 42LY99

- 1 Kytke digitaalisen kotipäätteen DVI-lähtöliitännät television **HDMI/DVI IN 1** -liitäntään.
- 2 Kytke digitaalisen kotipäätteen äänen (audio)lähtöliitännät television **AUDIO IN(RGB/DVI)** -liitäntään.
- 3 Kytke virta digitaaliseen kotipäätteeseen. (Katso ohjeet kotipäätteen käsikirjasta.)
- 4 Valitse kaukosäätimen **INPUT**-painikkeella lähteeksi **HDMI1**.

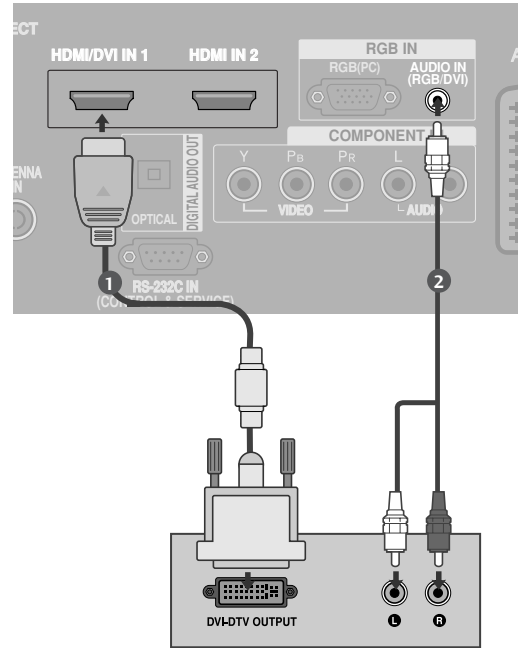

Vain 37/42LF7*, 42LY99

- 1 Kytke digitaalisen kotipäätteen DVI-lähtöliitännät television **HDMI/DVI IN 1** -liitäntään.
- 2 Kytke digitaalisen kotipäätteen äänen (audio)lähtöliitännät television **AUDIO IN(RGB/DVI)** -liitäntään.
- 3 Kytke virta digitaaliseen kotipäätteeseen. (Katso ohjeet kotipäätteen käsikirjasta.)
- 4 Valitse kaukosäätimen **INPUT**-painikkeella lähteeksi **HDMI1**.

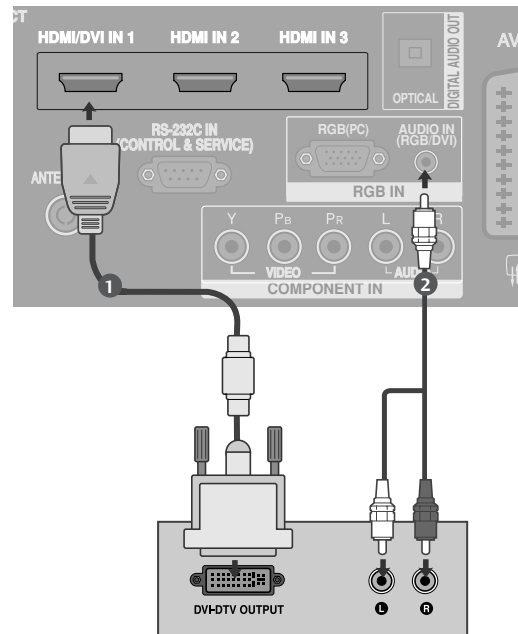

ULKOISTEN LAITTEIDEN ASENNUS

DVD-SOITTIMEN KYTKEMINEN

Kytkeminen komponenttikaapelilla

- 1 Kytke DVD-soittimen videolähtöliitännät (Y, Pb, Pr) television **KOMPONENTTI IN VIDEO**-tuloliitännöihin.
- 2 Kytke DVD-soittimen äänilähtöliitännät television **KOMPONENTTI IN AUDIO**-tuloliitännöihin.
- 3 Kytke DVD-soittimeen virta ja pane soittimeen DVD-levy.
- 4 Valitse kaukosäätimen **INPUT**-painikkeella läh-teeksi **KOMPONENTTI**.
- 5 Katso ohjeita DVD-soittimen käyttöoppaasta.

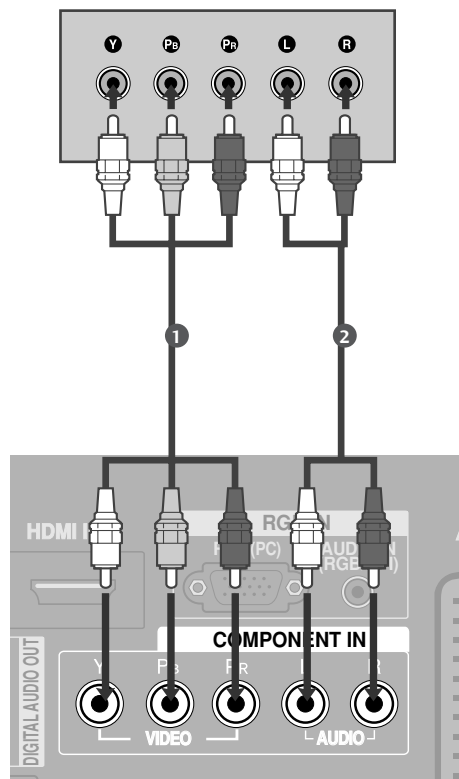

Komponenttituloliitännät

Saat laadukkaan kuvan, kun kytket DVD-soittimen komponenttituloliitännöihin seuraavalla tavalla.

Television komponenttitulot	Y	P _B	P _R
DVD-soittimen videolähdöt	Y	P _B	P _R
	Y	B-Y	R-Y
	Y	C _b	C _r
	Y	P _b	P _r

Kytkeminen Scart-kaapelilla

- 1 Kytke DVD-soittimen Scart-liitäntä television **AV1**-Scartliitäntään. Käytä suojattua Scart-kaapelia.
- 2 Kytke DVD-soittimeen virta ja pane soittimeen DVD-levy.
- 3 Valitse kaukosäätimen **INPUT**-painikkeella lähteeksi **AV1**.
Jos videonauhuri on kytketty **AV2**-Scart-liitäntään, valitse lähteeksi **AV2**.
- 4 Katso ohjeita DVD-soittimen käyttöoppaasta.

! HUOMAUTUS

- Jos käytät EURO-scart-kaapelia, käytä suojattua Euro-scart-kaapelia.

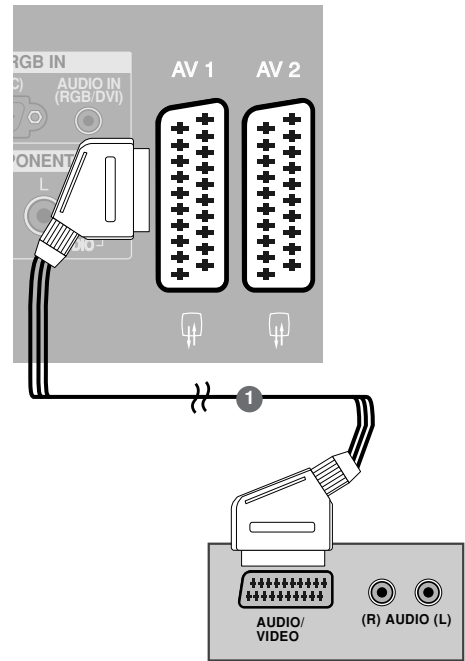

Kytkeminen S-videokaapelilla

- 1 Kytke DVD-soittimen S-VIDEO-lähtöliitäntä television **S-VIDEO**-tuloliitäntään.
- 2 Kytke DVD-soittimen äänilähtöliitännät television **AUDIO**-tuloliitäntöihin.
- 3 Kytke DVD-soittimeen virta ja pane soittimeen DVD-levy.
- 4 Valitse kaukosäätimen **INPUT**-painikkeella lähteeksi **AV3**.
- 5 Lisätietoja on DVD-soittimen käyttöohjeessa.

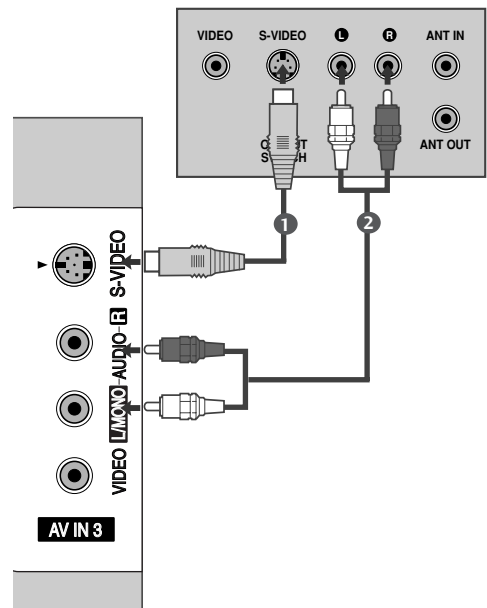

ULKOISTEN LAITTEIDEN ASENNUS

Kytkeminen HDMI kaapelilla

paitsi 37/42LF7*, 42LY99

- 1 Kytke DVD-soittimen HDMI-lähtöliitännät television **HDMI/DVI IN 1** -tai **HDMI IN 2**-liitäntään.
- 2 Valitse kaukosäätimen **INPUT**-painikkeella läh-teeksi **HDMI1** -tai **HDMI2**.
- 3 Katso ohjeita DVD-soittimen käyttöoppaasta.

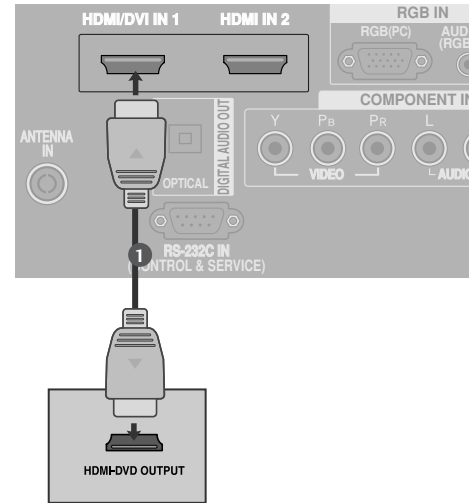

Vain 37/42LF7*, 42LY99

- 1 Kytke DVD-soittimen HDMI-lähtöliitännät television **HDMI/DVI IN 1, HDMI IN 2**-tai **HDMI IN 3**-liitäntään.
- 2 Valitse kaukosäätimen **INPUT**-painikkeella läh-teeksi **HDMI1, HDMI2**-tai **HDMI3**.
- 3 Katso ohjeita DVD-soittimen käyttöoppaasta.

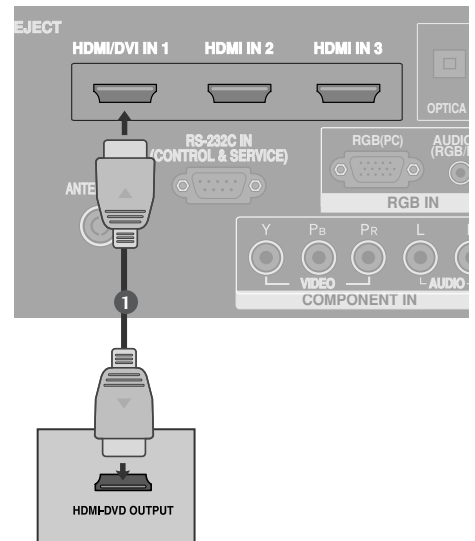

! HUOMAUTUS

- ▶ HDMI-kaapelia käytettäessä televisio voi vastaanottaa samanaikaisesti video- ja äänisignaalia.
- ▶ Jos digitaalinen kotipäätte ei tue automaattista HDMI:tä, määritä lähtötarkkuus vastaavalla tavalla.

CI-MODUULIN KIINNITTÄMINEN

(Tämä ominaisuus ei ole käytettävissä kaikissa maissa.)

- Maksullisten palvelujen katsominen digitaalisessa televisiotilassa.

- 1 Aseta CI-moduuli television PCMCIA-KORTTIPAIKKAAN (Personal Computer Memory Card International Association) oheisen kuvan mukaisesti.

Lisätietoja on sivulla 48.

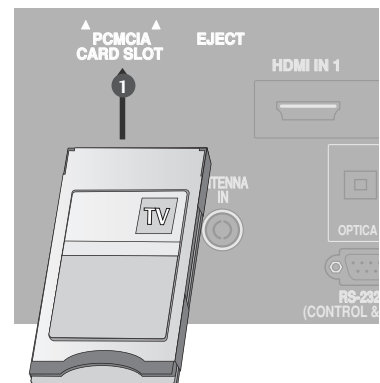

VIDEONAUHURIN KYTKEMINEN

- Jätä videonauhurin ja television väliin tilaa, jotta kuvassa ei näy kohinaa (häiriöitä).
- Pysäytyskuva saadaan yleensä videonauhurista. Jos käytetään kuvasuhdetta 4:3, kuvaruudun sivuissa olevat liikkumattomat alueet voivat jäädä näkyviin.

Kytkeminen antennikaapelilla

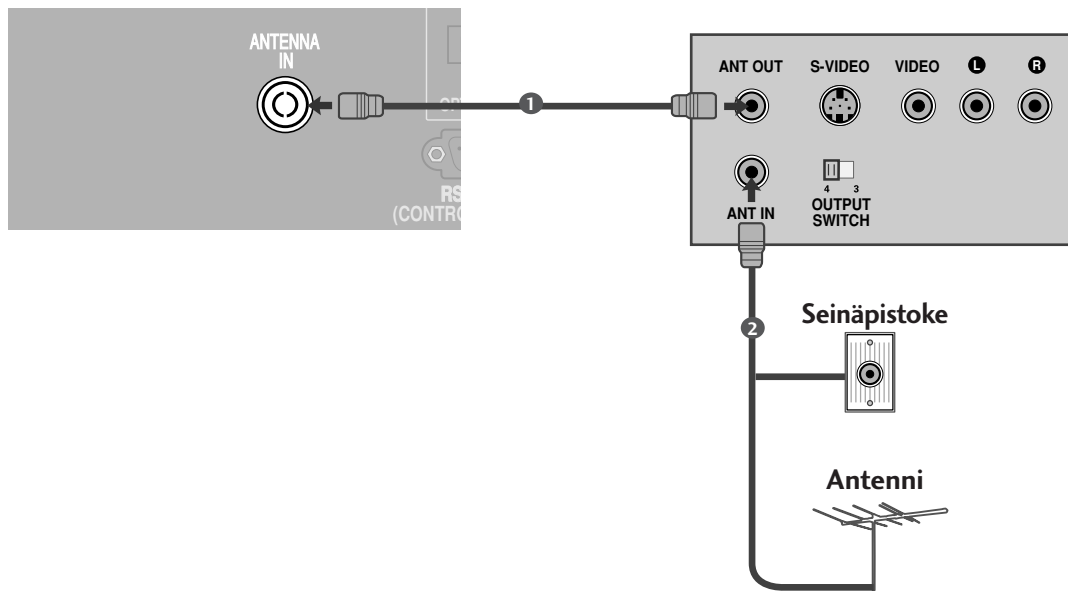

1 Kytke videonauhurin **ANT OUT** -lähtöliitäntä tele-vision **ANTENNA IN** -tuloliitäntään.

2 Kytke antennikaapeli videonauhurin **ANT IN** -tuloliitäntään.

3 Paina videonauhurin **PLAY**-painiketta ja etsi sopi-va ohjelma.

ULKOISTEN LAITTEIDEN ASENNUS

Kytkeminen Scart-kaapelilla

- 1 Kytke videonauhurin Scart-liitäntä television **AV1**-Scart-liitäntään. Käytä suojattua Scart-kaapelia.
- 2 Pane kasetti videonauhuriin ja paina videonauhurin **PLAY**-painiketta. (Katso videonauhurin käyttöopas-ta.)
- 3 Valitse kaukosäätimen **INPUT**-painikkeella lähteeksi **AV1**.
- 4 Jos videonauhuri on kytketty **AV2**-Scart-liitäntään, valitse lähteeksi **AV2**.

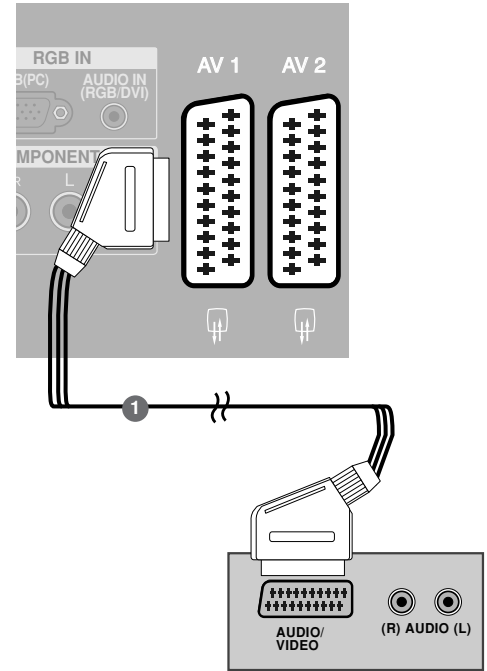

! HUOMAUTUS

- Jos käytät EURO-scart-kaapelia, käytä suojattua Euro-scart-kaapelia.

Kytkeminen RCA-kaapelilla

- 1 Kytke äänikaapeli television ja videonauhurin **AUDIO/VIDEO**-liitäntöihin. Huomioi liittimien värit. (Video = keltainen, vasen äänikanava = valkoinen ja oikea äänikanava = punainen)
- 2 Pane kasetti videonauhuriin ja paina videonauhurin **PLAY (TOISTO)** -painiketta. (Katso videonauhurin käyttöopas-ta.)
- 3 Valitse kaukosäätimen **INPUT**-painikkeella **AV3** lähteeksi.

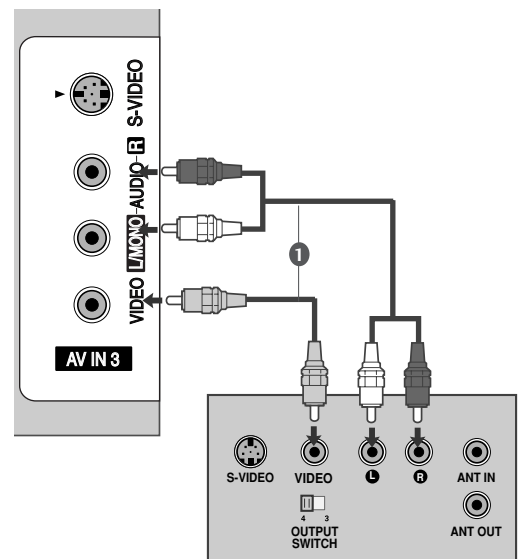

! HUOMAUTUS

- Jos videonauhurista tulee monoääni, kytke sen audiokaapeli television **AUDIO L/MONO** -liitäntään.

Kytkeminen S-videokaapelilla

- 1 Kytke videonauhurin S-VIDEO-lähtöliitäntä television S-VIDEO-tuloliitäntään. Kuvanlaatu paranee verrattuna siihen, että tavallinen videonauhuri kytkettäisiin videoliitäntään.
- 2 Kytke äänikaapeli television ja videonauhurin AUDIO-liitäntöihin.
- 3 Pane kasetti videonauhuriin ja paina videonauhurin PLAY-painiketta. (Katso videonauhurin käyttöopasta.)
- 4 Valitse kaukosäätimen INPUT-painikkeella lähteeksi **AV3**.

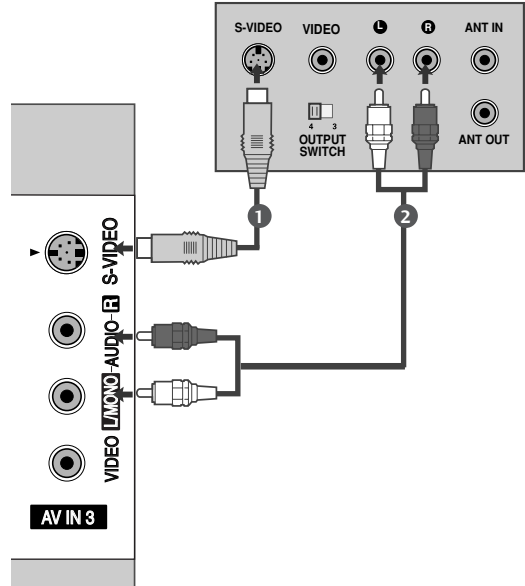

! HUOMAUTUS

- ▶ Jos S-videonauhuri on kytketty sekä S-VIDEO- että VIDEO-liitäntään, signaali voidaan vastaanottaa ainoastaan lähteestä S-VIDEO.

DIGITAL AUDIO OUT -KYTKEMINEN

Voit välittää television äänen ulkoiseen äänentoistolaitteeseen optisen Digital Audio Output -lähtöliitäntän kautta.

- 1 Kytke optisen kaapelin toinen pää television optiseen Digital Audio Output -lähtöliitäntään.
- 2 Kytke optisen kaapelin toinen pää äänentoistolaitteen digitaalisen äänen optiseen tuloliitäntään.
- 3 Aseta AUDIO (ÄÄNI) -valikon TV Speaker (Television kaiutin) -vaihtoehdoksi Off (Ei käytössä). (▶p.78). Tutustu ulkoisen äänentoistolaitteen käyttöopaseen, kun ryhdyt käyttämään laitetta.

! VAROITUS

- ▶ Älä katso optisen lähtöliitäntän sisään. Lasersäteeseen katsominen voi vahingoittaa silmiäsi.

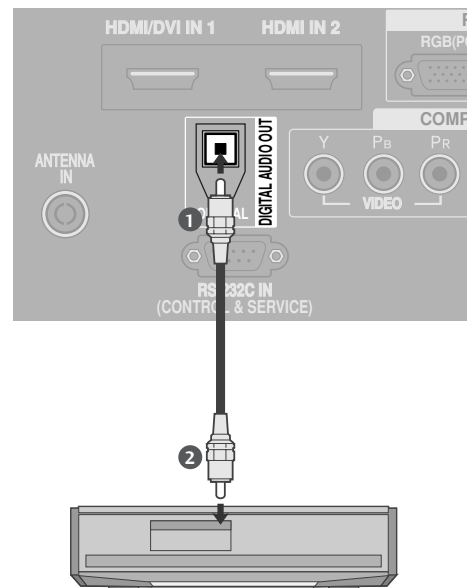

ULKOISTEN LAITTEIDEN ASENNUS

MUUN AV-LÄHTEEN ASENNUS

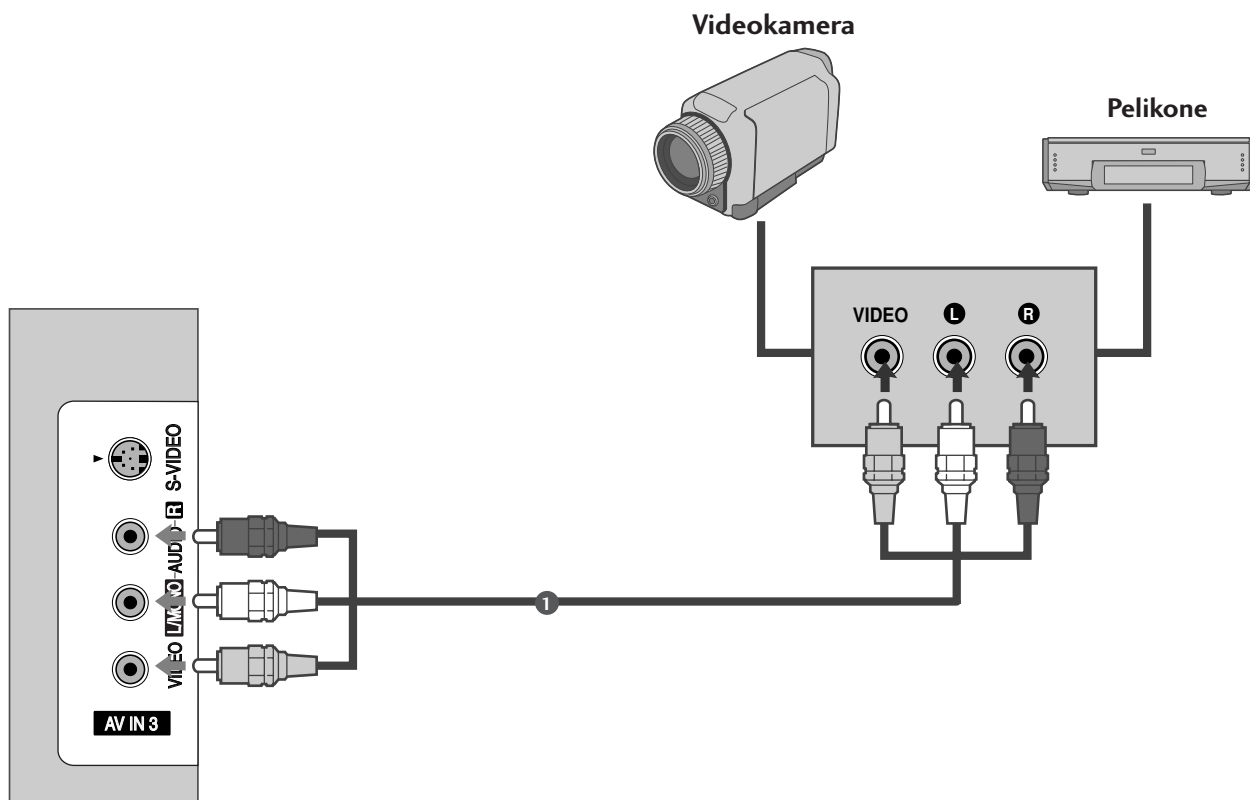

- 1 Kytke äänikaapeli television ja videonauhurin **AUDIO/VIDEO**-liitännöihin. Huomioi liittimien värit. (Video = keltainen, vasen äänikanava = valkoinen ja oikea äänikanava = punainen)
- 2 Valitse kaukosäätimen **INPUT** -painikkeella lähteeksi **AV3**.
- 3 Valitse ulkoisen laitteen toimintoja. Katso ulkoisen laitteen käyttöopasta.

TIETOKONEEN KYTKEMINEN

Tässä televisiossa on Kytke ja käytä -ominaisuus, joten tietokone mukautuu television asetuksiin automaattisesti.

Kytkeminen 15-nastaisella D-sub-kaapelilla

- 1 Kytke RGB-soittimen PC-lähtöliitäntä television **RGB (PC)** tuloliitäntään.
- 2 Kytke PC-soittimen äänilähtöliitännät television **AUDIO IN (RGB/DVI)**-tuloliitäntöihin.
- 3 Kytke tietokoneeseen virta.
- 4 Valitse kaukosäätimen **INPUT**-painikkeella lähteeksi **RGB**.

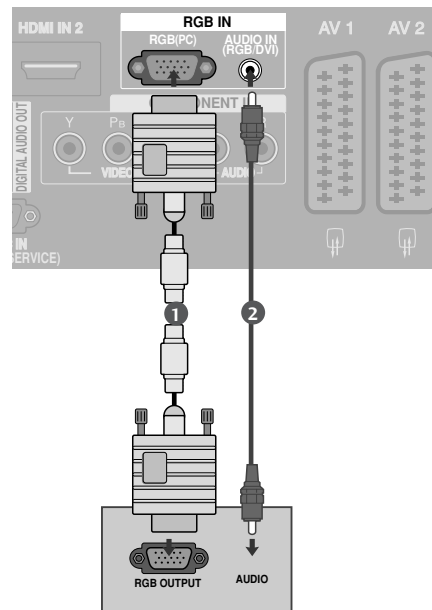

Kytkeminen HDMI-DVI-kaapelilla

- 1 Kytke DVI-soittimen PC-lähtöliitäntä television **HDMI/DVI IN 1** tuloliitäntään.
- 2 Kytke PC-soittimen äänilähtöliitännät television **AUDIO IN (RGB/DVI)**-tuloliitäntöihin.
- 3 Kytke tietokoneeseen virta.
- 4 Valitse kaukosäätimen **INPUT**-painikkeella lähteeksi **HDMI**.

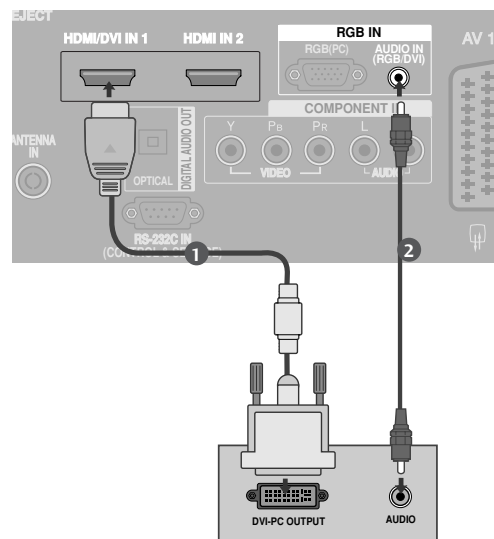

! HUOMAUTUS

- ▶ Jos tietokoneessa on DVI-lähtöliitäntä, mutta ei HDMI-lähtöliitäntää, tarvitaan erillinen ääniliitäntä.
- ▶ Jos tietokone ei tue automaattista DVI:tä, määritä lähtötarkkuus vastaavalla tavalla.

ULKOISTEN LAITTEIDEN ASENNUS

! HUOMAUTUS

- ▶ Voit nauttia elävästä kuvasta ja äänestä yhdistämällä tietokoneen televisioon.
- ▶ Vältä jättämästä liikkumatonta kuvaa televisioruutun pitkäksi ajaksi. Liikkumaton kuva voi palaa näyttöön pysyvästi. Käytä aina näytönsäästäjää, kun se on mahdollista.
- ▶ Yhdistä tietokone television RGB (PC) tai HDMI IN (tai HDMI/DVI IN)-liitäntään. Säädä tietokoneen lähtötarkkuutta.
- ▶ Tietokonetilassa voi esiintyä kohinaa ja pystykuviota sekä kontrastin tai kirkkauden häiriöitä käytettäessä joitakin tarkkuuksia. Säädä tällöin tietokonetilaa tarkkuutta, virkistystaajuutta, kirkkautta tai kontrastia, kunnes kuva on selkeä. Jos tietokoneen näyttönohjaimen virkistystaajuutta ei voi säätää, vaihda tietokoneen näyttönohjein tai ota yhteys näyttönohjaimen valmistajaan.
- ▶ Synkronointisignaali voidaan valita erikseen vaakaja pystytaajuuksia varten.
- ▶ Suosittelemme asetusten 1920x1080, 60Hz käyttöä PC-moodissa, koska ne tarjoavat parhaan kuvanlaadun.
- ▶ On suositeltavaa käyttää asetuksia 1024x768, ja 60Hz malleille PLASMATELEVISIONMALLIT Nämä asetukset tuottavat parhaan kuvanlaadun tietokonetilassa.
- ▶ Kytke tietokoneen näyttöliitäntään kiinnitetty signaalikaapeli television RGB (PC) -liitäntään tai tietokoneen HDMI-liitäntään kiinnitetty signaalikaapeli television HDMI IN (tai HDMI/DVI IN) -liitäntään.
- ▶ Kytke tietokoneen äänikaapeli television AUDIO INPUT -liitäntöihin. Television mukana ei toimiteta kaapeleita.
- ▶ Jos käytät äänikorttia, säädä tietokoneen ääntä tilanteen mukaan.
- ▶ Tämä televisio käyttää VESA-standardin mukaista Plug and Play -ratkaisua. Televisio lähettää EDID-tiedot tietokoneelle DDC-protokollan avulla. Tietokoneen säätäminen tapahtuu automaattisesti tätä televisiota käytettäessä.
- ▶ DDC-protokolla on asetettu RGB (analoginen RGB)- ja HDMI (digitaalinen RGB) -tilaa varten.
- ▶ Säädä tarvittaessa Plug and Play -toiminnon asetuksia.
- ▶ Jos tietokoneen näyttökortista ei saada analogista ja digitaalista RGB-signaalia samanaikaisesti, kytke vain RGB- tai HDMI IN (tai HDMI/DVI IN) -liitäntä, jotta näet tietokoneen tuottaman kuvan televisiossa.
- ▶ Jos tietokoneen näyttökortti lähettää analogista ja digitaalista RGB-signaalia samanaikaisesti, aseta televisio RGB- tai HDMI-tilaan (televisio asettaa automaattisesti toiseksi tilaksi Plug and Play.)
- ▶ Näyttökortti vaikuttaa siihen, toimiiko DOS-tila, jos HDMI-DVI-kaapelia käytetään.
- ▶ Jos käytettävä RGB-tietokonekaapeli on liian pitkä, voi aiheutua kohinaa. On suositeltavaa käyttää alle 5 metrin kaapelia. Se varmistaa parhaan kuvanlaadun.

Tuettu näyttötarkkuus

vain RGB[PC] / HDMI[PC] -tilassa

Tarkkuus	Vaakataajuus (kHz)	Pystytaajuus (Hz)
720x400	31,468	70,08
640x480	31,469	59,94
	37,500	75,00
800x600	37,879	60,31
	46,875	75,00
832x624	49,725	74,55
	48,363	60,00
1024x768	56,476	70,00
	60,023	75,03
	47,693	59,99
1280x768	47,693	59,99
1360x768	47,649	59,94
1366x768	47,649	59,94
1280x1024	63,595	60,00
1400x1050	65,160	60,00
1600x1200	74,077	60,00
1920x1080	66,647	59,99

vain HDMI[DTV] -tilassa

Tarkkuus	Vaakataajuus (kHz)	Pystytaajuus (Hz)
640x480	31,469	59,94
	31,469	60,00
720x480	31,47	59,94
	31,50	60,00
720x576	31,25	50,00
	37,50	50,00
1280x720	44,96	59,94
	45,00	60,00
	33,72	59,94
1920x1080i	33,75	60,00
	28,125	50,00
	27,00	24,00
1920x1080p	56,25	50,00
	67,433	59,94
	67,500	60,00

 : Vain HDMI[PC] -tila

! HUOMAUTUS

- ▶ Reduced Blanking Timing -tila on käytössä resoluutiolla 1600 x 1200 ja 1920 x 1080 RGB [PC] / HDMI [PC] --tilassa.
- ▶ 60PF9*ei ole tuettu arvoilla 800 x 600,75,00 Hz RGB [PC] -tilassa.

ULKOISTEN LAITTEIDEN ASENNUS

Kuvaruudun asetukset PC-tilassa

Automaattinen asetus (vain RGB [PC] -tilassa)

Tämä toiminto säätää kuvan sijainnin automaattisesti ja vähentää kuvan värinää. Jos kuva ei ole säätämisen jälkeenkään aivan moitteeton, televi-siossa ei ole vikaa, vaan se tarvitsee lisäämistä.

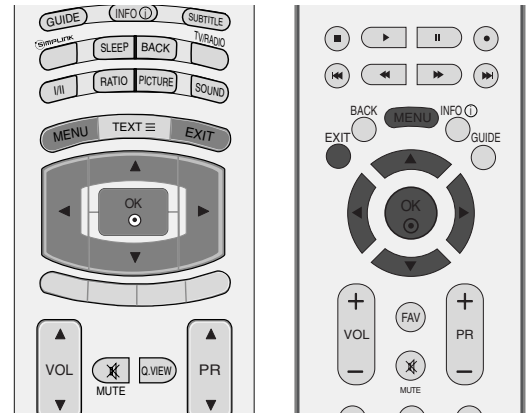

Automaattinen asetus

Tämä toiminto säätää sijainnin näytössä, kellon ja kellon vaiheen automaattisesti. Kuva poistuu näytöstä muutamaksi sekunniksi, kun asetuksia määritetään automaattisesti.

1 Paina **MENU**-näppäintä ja sitten **▲**- tai **▼**-näppäintä valitaksesi **NÄYTTÖ**-valikko.

2 Paina **▶**-näppäintä ja sen paina **▲**- tai **▼**-näppäintä ja valitse **Autom. asetukset**.

3 Käynnistä **Autom. asetukset** määrittäminen **▶**-painikkeella.

- Kun **Autom. asetukset** määrittäminen on valmis, näkyviin tulee **OK**.
- Jos kuvan sijainti ei ole vielä oikea, valitse automaattisäättö uudelleen.

- Jos kuvaa tarvitsee säätää RGB (PC)-tilassa tehdyn automaattisäädön jälkeen, valitse **Man. asetukset-toiminto**.

4 Paina **EXIT**-näppäintä palataksesi normaaliin katseluun.



Näytön asetukset Vaihe, Kello ja Ikkunan sijainti

Jos kuva ei ole selkeä automaat-tisäädön jälkeen ja jos teksti näyttää edelleen värisevän, säädä kuvan vaiheistusta manuaalisesti.

Tämä toiminto ei ole käytävissä 1:1 -kuvapistemoodissa.

Kuvan kokoa muutetaan **Kello** -asetuksilla.

Tämä toiminto on käytettävissä RGB[PC].

Kello Tämä toiminto poistaa kuvan taustalta pystysuorat juovat tai raidat. Samalla kuvan pystymitta muuttuu.

Vaihe Tämä toiminto poistaa vaakasuoran kohinan sekä muuttaa merkit selviksi tai teräviksi.

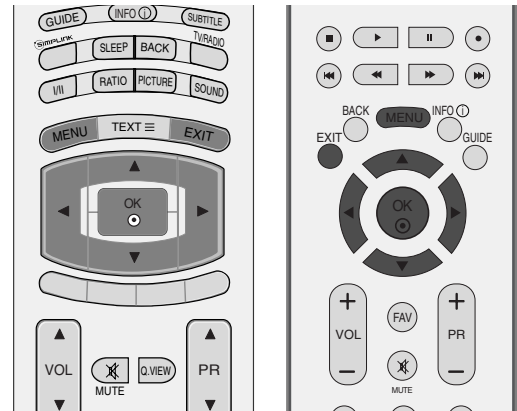

1

1 Paina **MENU**-näppäintä ja sitten **▲**- tai **▼**-näppäintä valitaksesi **NÄYTTÖ**-valikko.

2 Paina **▶**-näppäintä ja sen paina **▲**- tai **▼**-näppäintä ja valitse **Man. asetukset**.

3 Paina **▶**-painiketta ja valitse sitten **▲**- tai **▼**-painikkeella **Vaihe**, **Kello**, **Vaaka-as.** tai **Pysty-as..**

4 Paina **◀**- tai **▶**-näppäintä säädön tekemiseksi.

5 Paina **EXIT**-näppäintä palataksesi normaaliin katseluun.

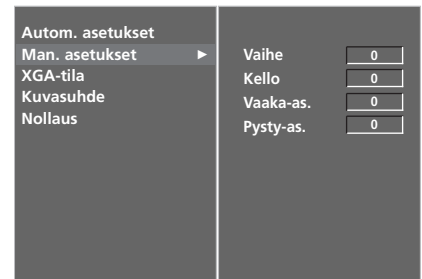

2 3 4

ULKOISTEN LAITTEIDEN ASENNUS

XGA-laajakuvatilan valitseminen

Näet normaalin kuvan valitsemalla RGB-tilan tarkkuutta vastaavan XGA-tilan.

Tämä toiminto on käytettävissä RGB[PC]-tilassa.

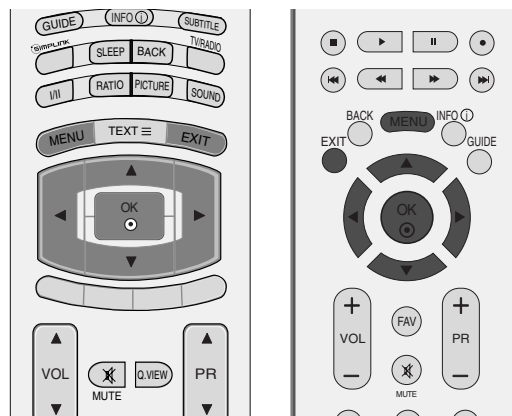

- 1 Paina **MENU**-näppäintä ja sitten **▲**- tai **▼**-näppäintä valitaksesi **NÄYTTÖ**-valikko.
- 2 Paina **▶**-näppäintä ja sen paina **▲**- tai **▼**-näppäintä ja valitse **XGA-tila**.
- 3 Paina **▶**-painiketta ja valitse sitten **▲**- tai **▼**-painikkeella XGA-tilan tarkkuus .
- 4 Paina **EXIT**-näppäintä palataksesi normaaliin katseluun.



Alustetaan (palautus tehdasasetuksiin)

Tämä toiminto on käytettävissä nykyisessä tilassa.
Se kumoaa asetuksiin tehdyt muutokset.

ISM- menetelmä ja alhainen jännite eivät ole käytettävissä in LCD TV - malleissa.

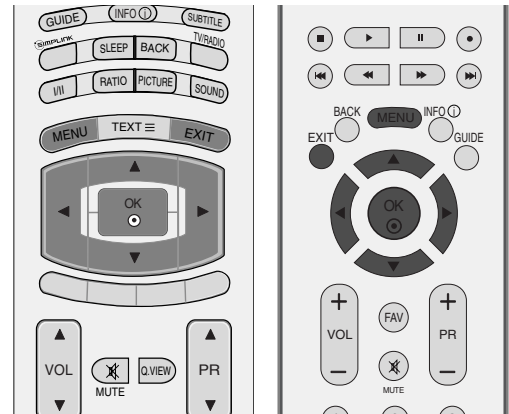

- 1 Paina **MENU**-näppäintä ja sitten ▲- tai ▼-näppäintä valitaksesi **ASETUS**-valikko.
- 2 Paina ►-näppäintä ja sen paina ▲- tai ▼-näppäintä ja valitse **Tehdastila**.
- 3 Paina ►-näppäintä ja sen paina ▲- tai ▼-näppäintä ja valitse **Tehdasasetukset**.
- 4 Paina **OK**-näppäintä.

Näkyviin tulee ilmoitus **”Kun kirjoitat salasanan, kaikki käyttäjän omat asetukset palautetaan.”**

- 5 Anna nelikirjaiminen salasana NUMEROPAINIKKEILLA.



1

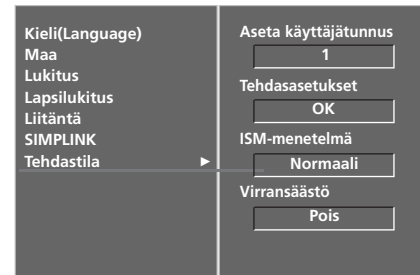

2



3 4

TELEVISION KATSELU / KANAVIEN HALLINTA

KAUKOSÄÄTIMEN NÄPPÄINTOIMINNOT

(Vain 37/42/47/52LY9*, 50/60PF9*)

Kun käytät kaukosäädintä, kohdistat se televisiossa olevaan kaukosäätimen vastaanottimeen.



TELEVISION KATSELU / KANAVIEN HALLINTA

D/A Digitaalisen tai analogisen tilan valinta.
Käynnistää laitteen valmiustilasta.

POWER Kytkee virran, jos televisio on valmiustilassa, tai valitsee valmiustilan, jos virta on katkaistu.

INPUT Ulkoisen lähteen vaihtoehdot vaihtuvat peräkkäin.
Kytkee laitteen valmiustilasta päälle.

MODE Valitsee etätoimintatilan: TV, DVD, VCR, AUDIO, CABLE tai STB.

GUIDE (OPAS) Tuo ohjelmaoppaan näkyviin.

INFO (TIEDOT) Näyttää nykyisen näytön tiedot.

SUBTITLE (TEKSTITYS) Haluamasi tekstityksen käynnistäminen digitaalisessa tilassa.

PEUKALOSAUVA (ylös/alas/vasemmalle/oikealle) Voit siirtyä näytössä näkyvissä valikoissa ja säätää asetuksia.

OK Vahvistaa valinnan tai näyttää nykyisen tilan.

VÄRILLISET PAINIKKEET Näitä painiketta tarvitaan käytettäessä tekstiteleviä (vain TELETEXT-malleissa) tai Kanavien järjestelytoimintoa.

VOLUME UP /DOWN Säätää äänenvoimakkuutta.

MUTE Mykistää äänen tai poistaa mykistykseen.

Q.VIEW Palaa viimeksi katseltuun ohjelmaan.

Programme UP/DOWN Valitsee ohjelman.

0~9 number button Valitsevat ohjelman.
Valitsevat valikosta numeroidun vaihtoehdon.

LIST Näyttää ohjelmataulukon.

FAV Näyttää valitun suosikkiohjelman.

VCR:n ja DVD:n ohjauspainikkeet Ohjaa joidenkin videonauhureiden ja DVD-soittimien toimintaa, kun DVD- tai VCR-tilapainike on valittuna.

Voit hallita liitettyjä AV-laitteita painikkeilla ▲, ▼, ◀ tai ▶ ja **OK** sekä toisto-, pysäytys-, keskeytys-, taaksepäinkelaus-, eteenpäinkelaus- ja kohtausvaihtopainikkeilla.
(◉ -painike ei sisällä näitä toimintoja)

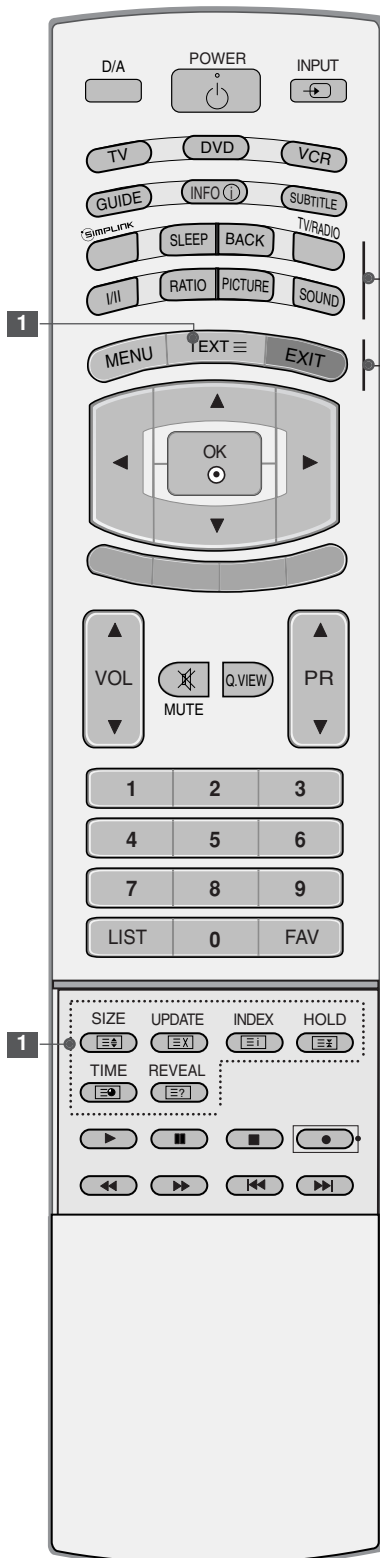

Television liitettyjen AV-laitteiden luettelon näyttö. Tämän painikkeen avulla voit tuoda näyttöön Simplink-valikon tai poistaa sen näytöstä.

SLEEP Asettaa uniajastimen.

BACK (TAKAISIN) Käyttäjä voi siirtyä yhden tason taaksepäin vuorovaikutteisessa sovelluksessa, EPG-ohjelmaoppaassa tai muussa vuorovaikutteisessa toiminnossa.

TV/RADIO Radio- tai TV-kanavan valinta digitaalisessa tilassa.

I/II Valitsee äänisignaaliille ulostulon.

RATIO(KUVASUHDE) Valitsee halutun kuvasuhteen.

PICTURE (KUVA) Säätää tehtaalla esiasetettua kuvaa huonetilan mukaan.

SOUND (Ääni) Katseltavaan ohjelmaan soveltuvan äänen valinta

MENU Avaa valikon.

1 TELETEXT-painikkeet Näillä painikkeilla ohjataan tekstitelevision toimintaa. Lisätietoja on kohdassa 'Tekstitelevisio'.

EXIT Tyhjentää kuvaruutunäytön ja palaa kaikista valikoista television katseluun.

Paristojen asentaminen

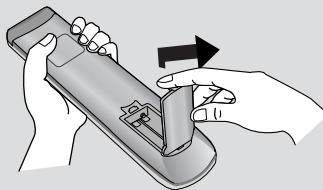

- Avaa kaukosäätimen takaosassa olevan paristolokeron kansi.
- Aseta kaksi 1,5 voltin AA-kokoista paristoa oikeinpäin (plus- ja miinusmerkit kohdakkain). Älä käytä vanhoja tai käytettyjä paristoja uusien kanssa.
- Sulje kansi.

TELEVISION KATSELU / KANAVIEN HALLINTA

KAUKOSÄÄTIMEN NÄPPÄINTOIMINNOT

(Vain 37/42/47/52LF6*,37/42LF7*)

Kun käytät kaukosäädintä, kohdista se televisiossa olevaan kaukosäätimen vastaanottimeen.



POWER Kytkee virran, jos televisio on valmiustilassa, tai valitsee valmiustilan, jos virta on katkaistu.

D/A INPUT Digitaalisen tai analogisen tilan valinta. Käynnistää laitteen valmiustilasta.

TV/RADIO Radio- tai TV-kanavan valinta digitaalisessa tilassa.

INPUT Ulkoisen lähteen vaihtoehdot vaihtuvat peräkkäin. Kytkee laitteen valmiustilasta päälle.

Kirkkauden säätö Muuttaa kuvan kirkkautta. Voit palauttaa kirkkauden oletusasetukset vaihtamalla lähteen tilaa.

VÄRILLISET PAINIKKEET Näitä painiketta tarvitaan käytettäessä tekstiteleviä (vain TELETEXT-malleissa) tai Kanavien järjestelytoimintoa.

EXIT Tyhjentää kuvaruutunäytön ja palaa kaikista valikoista television katseluun.

BACK (TAKAISIN) Käyttäjä voi siirtyä yhden tason taaksepäin vuorovaikutteisessa sovelluksessa, EPG-ohjelmaoppaassa tai muussa vuorovaikutteisessa toiminnossa.

MENU Avaa valikon.

INFO (TIEDOT) Näyttää nykyisen näytön tiedot.

GUIDE (OPAS) Tuo ohjelmaoppaan näkyviin.

VOLUME UP /DOWN Säättää äänenvoimakkuutta.

FAV Näyttää valitun suosikkiohjelman.

MUTE Mykistää äänen tai poistaa mykistystyksen.

Programme UP/DOWN Valitsee ohjelman.

0~9 number button Valitsevat ohjelman. Valitsevat valikosta numeroidun vaihtoehdon.

LIST Näyttää ohjelmataulukon.

Q.VIEW Palaa viimeksi katseltuun ohjelmaan.

MODE Valitsee etätoimintatilan: TV, DVD, VCR, AUDIO, CABLE tai STB.

SIMPLINK Televisioon liitettyjen AV-laitteiden luettelon näyttö. Tämän painikkeen avulla voit tuoda näyttöön Simplink-valikon tai poistaa sen näytöstä.

1 TELETEXT BUTTONS Näillä painikkeilla ohjataan tekstitelevision toimintaa. Lisätietoja on kohdassa 'Tekstitelevisio'.

RATIO Valitsee halutun kuvasuhteen.

I/II Valitsee äänisignaaliille ulostulon.

VCR:n ja DVD:n ohjauspainikkeet Ohjaa joidenkin videonauhureiden ja DVD-soittimien toimintaa, kun DVD- tai VCR-tilapainike on valittuna. Voit hallita liitettyjä AV-laitteita painikkeilla ▲, ▼, ◀- tai ▶ ja **OK** sekä toisto-, pysäytys-, keskeytys-, taaksepäinkelaus-, eteenpäinkelaus- ja kohtauksenvaihtopainikkeilla. (●-painike ei sisällä näitä toimintoja)

PEUKALOSAUVA (ylös/alas/vasemmalle/oikealle) Voit siirtyä näytössä näkyvissä valikoissa ja säätää asetuksia.

OK Vahvistaa valinnan tai näyttää nykyisen tilan.

SLEEP Asettaa uniajastimen.

SUBTITLE (TEKSTITYYS) Haluamasi tekstityksen käynnistäminen digitaalisessa tilassa.





Paristojen asentaminen

- Avaa kaukosäätimen takaosassa olevan paristolokeron kansi.
- Aseta kaksi 1,5 voltin AA-kokoista paristoa oikeinpäin (plus- ja miinusmerkit kohdakkain). Älä käytä vanhoja tai käytettyjä paristoja uusien kanssa.
- Sulje kansi.

TELEVISION KATSELU / KANAVIEN HALLINTA

TELEVISION KÄYNNISTÄMINEN

- Voit hyödyntää television ominaisuuksia, kun käynnistät sen.

- 1 Kytke ensin virtajohto oikein.
Televisio siirtyy tällöin valmiustilaan.
- 2 Voit käynnistää valmiustilassa olevan television painamalla television  / I, INPUT-tai PR -tai -painiketta tai painamalla kaukosäätimen POWER, INPUT, D/A, PR -tai  (-tai PR +-tai-) tai numeropainikkeita (0~9).
(Tämä ominaisuus ei ole käytettävissä kaikissa malleissa.)

Määrittysten tekemisen aloittaminen

Jos OSD-kuvaruutunäyttö (On Screen Display) näkyy ruudussa kuvana virran kytkemisen jälkeen, voit muuttaa Language (Kieli)-, Country (Maa) ja Time Zone (Aikavyöhyke) -asetuksia sekä automaattisen ohjelmahauun asetuksia.

HUOMAUTUS:

- a. Jos painikkeita ei paineta, kuvaruutunäyttö häviää automaattisesti noin 40 sekunnin kuluttua.
- b. BACK (TAKAISIN) -painikkeella voit siirtyä nykyisestä OSD-kuvaruutunäytöstä edelliseen OSD-kuvaruutunäyttöön.

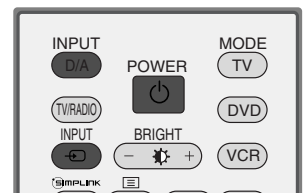
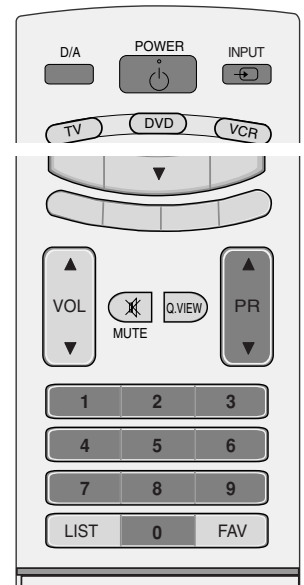

KANAVAN VALITSEMINEN

- 1 Valitse kanava PR ▲-tai ▼ (-tai PR +-tai-) -painikkeella tai numeropainikkeilla.

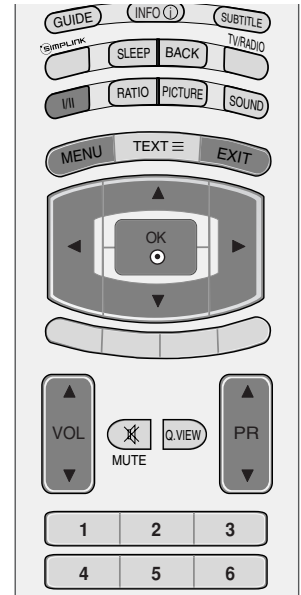

ÄÄNENVOIMAKKUUDEN SÄÄTÄMINEN

- 1 Säädä äänenvoimakkuus VOL ▲-tai ▼ (-tai VOL +-tai-) -painikkeella.

Jos haluat mykistää äänen, paina MUTE -painiketta.

Saat äänen jälleen kuulumaan painamalla MUTE, VOL ▲-tai ▼ (-tai VOL +-tai-) -tai I/II painiketta.

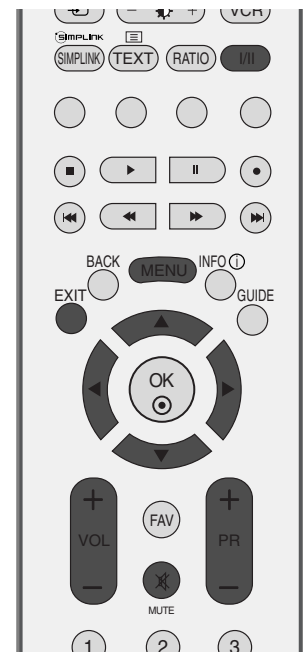

NÄYTTÖVALIKOIDEN VALITSEMINEN JA SÄÄDÖT

Näytössä näkyvä valikko ja tämän käyttöoppaan kuvat voivat olla hieman erilaisia.

- 1 Paina **MENU**-näppäintä ja sen paina ▲ tai ▼-näppäintä toistuvasti löytääksesi tarvittavan valikon.
- 2 Paina ►-näppäintä ja sen paina ▲ tai ▼-näppäintä valitaksesi haluamasi valikkokohtan.
- 3 Ali- ja pudotusvalikkojen asetuksia voi muuttaa ◀ tai ▶ -näppäimillä.
Voit siirtyä ylempään tason valikkoon painamalla **OK**-tai **MENU**-painiketta.

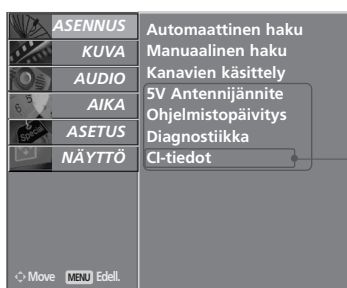

*: Tämä ominaisuus ei ole käytettävissä kaikissa maissa.

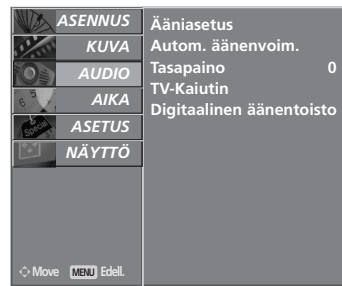

*: Tämä ominaisuus ei ole käytettävissä kaikissa malleissa.

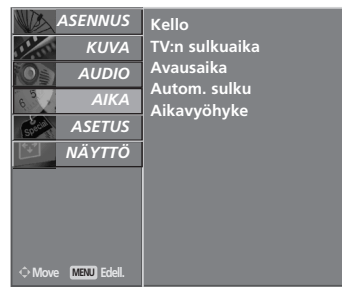

! HUOMAUTUS

- **ISM Method** (ISM-menetelmä)- ja **Low power** (Virransäästö) -asetuksia ei voi käyttää LCD-televisioissa.
- **5V antenna power** (5V Antennijännite), **CI information** (CI-tiedot), **Software Update** (Ohjelmistopäivitys) ja **Diagnostics** (Diagnostiikka) eivät näy analogisessa tilassa.

KANAVIEN AUTOMAATTIVIRITYS (DIGITAALISESSA TILASSA)

Sen avulla voit hakea ja tallentaa kaikki ohjelmat automaattisesti. Kun automaattihaku käynnistetään digitaalisessa tilassa, kaikki tallennetut palvelutiedot poistetaan.

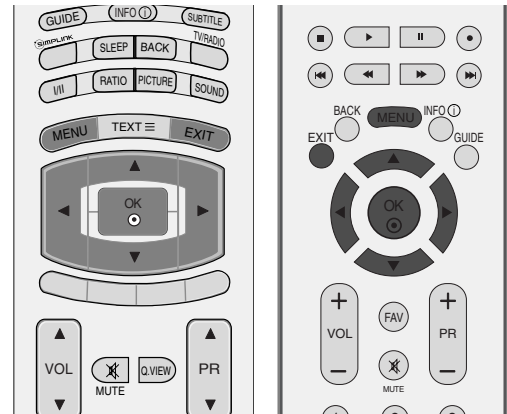

1 Paina **MENU**-näppäintä ja sitten **▲**- tai **▼**-näppäintä valitaksesi **ASENNUS**-valikko.

2 Paina **►**-näppäintä ja sen Paina **▲**- tai **▼**-näppäintä ja valitse **Automaattinen haku**.

3 Käynnistä automaattiviritys **►**-painikkeella. Anna nelikirjaiminen salasana **NUMEROPAINIKKEILLA Lock System 'On'** (Lukitusjärjestelmä käytössä) -tilassa.

Näkyviin tulee ilmoitus **“All service-information will be updated. Continue?(Kaikki palvelutiedot päivitetään. Haluatko jatkaa?)**.

Jos haluat jatkaa automaattiviritystä, valitse **Kyllä** käyttämällä **◀**- tai **▶**-painiketta. Paina sitten **OK**-painiketta. Jos et halua jatkaa, valitse **Ei**.

Lopeta automaattiviritys painamalla **MENU**-painiketta.

4 Paina **EXIT**-näppäintä palataksesi normaaliin katseluun.



1

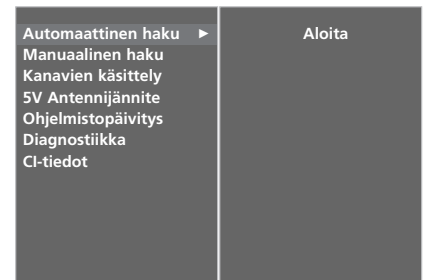

2

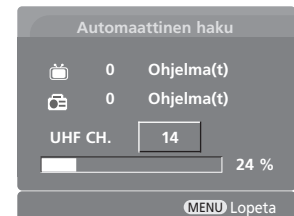

3

KANAVIEN KÄSIVIRITYS (DIGITAALISESSA TILASSA)

Manuaalista ohjelmanhakua käytettäessä voit lisätä ohjelmia manuaalisesti ohjelmaluetteloon.

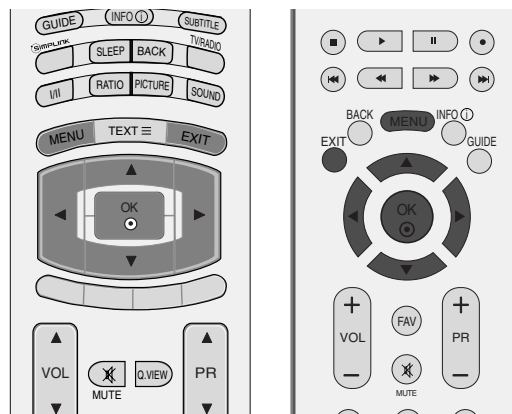

1 Paina **MENU**-näppäintä ja sitten **▲**- tai **▼**-näppäintä valitaksesi **ASENNUS**-valikko.

2 Paina **▶**-näppäintä ja sen Paina **▲**- tai **▼**-näppäintä ja valitse **Manuaalinen haku**.

3 Paina ensin **▶**-painiketta ja valitse sitten haluamasi kanavanumero **▲**- tai **▼**-painikkeella tai **NUMEROPAINIKKEILLA**. Anna nelikirjaiminen salasana **NUMEROPAINIKKEILLA Lock System 'On'** (Lukitusjärjestelmä käytössä) -tilassa.

4 Tallenna asetukset painamalla **OK**-painiketta.

Kun kanavanumero, jonka haluat lisätä on jo lisätty ohjelmaluetteloon, näkyviin tulee ilmoitus **“Setup information for the channel will be updated. Continue?”**(Kanavan asetustiedot päivitetään. Jatketaanko?).”

Jos haluat jatkaa manuaalista ohjelmahakua, valitse **Kyllä** käyttämällä **◀**- tai **▶**-painiketta.

Paina sitten **OK**-painiketta. Jos et halua jatkaa, valitse **Ei**.

5 Paina **EXIT**-näppäintä palataksesi normaaliin katseluun.

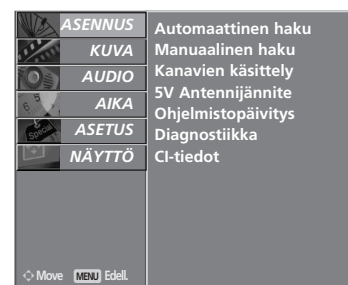

1

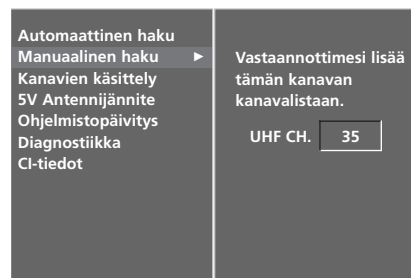

2

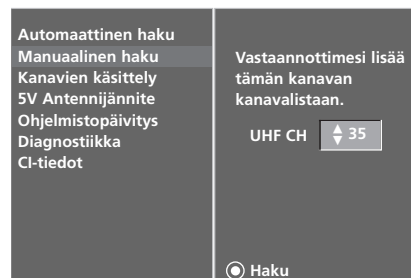

3 4

OHJELMAPAIKKOJEN JÄRJESTÄMINEN (DIGITAALISESSA TILASSA)

Jos ohjelma on määritetty ohitettavaksi, sitä ei voi valita **PR ▲-tai ▼ (-tai PR +-tai-)**-painikkeella televisiota katseltaessa.

Jos haluat valita ohitettavaksi määritetyn ohjelman, anna sen numero **NUMEROPAINIKKEILLA** tai valitse se Programme edit (Ohjelmien järjestely) -valikosta.

Tämän toiminnon avulla voit ohittaa televisioon tallennettuja ohjelmia.

Vain joissakin maissa ohjelman numeroa voi muuttaa **KELTAISTA** painikkeella.

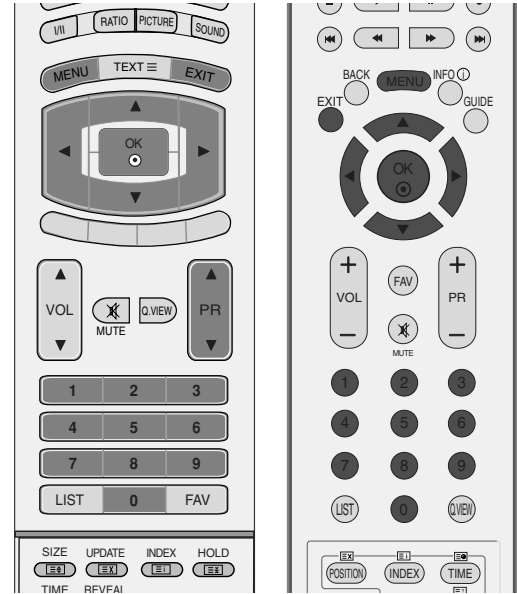

1 Paina **MENU**-näppäintä ja sitten **▲-** tai **▼-**näppäintä valitaksesi **ASENNUS**-valikko.

2 Paina **►**-näppäintä ja sen Paina **▲-** tai **▼-**näppäintä ja valitse **Kanavien käsittely**.

3 Paina **►** -näppäintä nähdäksesi **Kanavien käsittely** valikon. Anna nelikirjaiminen salasana **NUMEROPAINIKKEILLA Lock System 'On'** (Lukitusjärjestelmä käytössä) -tilassa.

4 Valitse tallennettava tai ohitettava ohjelma **▲, ▼, ◀** - tai **▶**-painikkeella.

5 Voit ohittaa tai tallentaa ohjelman painamalla **SINISTÄ** painiketta toistuvasti.

Ohitettaviksi määritetyt ohjelmat näkyvät sinisinä, eikä niitä voi valita **PR ▲-tai ▼ (-tai PR +-tai-)** -painikkeella televisiota katseltaessa.

6 Paina **EXIT**-näppäintä palataksesi normaaliin katseluun.



1

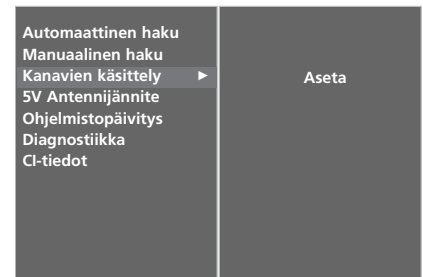

2 3



4 5

TELEVISION KATSELU / KANAVIEN HALLINTA

Pienoissanasto

 Näkyy DTV-ohjelman yhteydessä.	 Näkyy tekstitelevision käytön yhteydessä.
 Näkyy lukitun ohjelman yhteydessä.	 Näkyy tekstitystä käyttävän ohjelman yhteydessä.
 Näkyy radio-ohjelman yhteydessä.	 Näkyy maksullisen ohjelman yhteydessä.
 Näkyy MHEG-ohjelman yhteydessä.	 Näkyy Dolby-yhteensopivan ohjelman yhteydessä.

■ Ohjelmapaikan ohittaminen

1 Valitse ohitettava ohjelmapaikka ▲, ▼, ◀ - tai ▶-näppäimillä.

2 Paina SINISTÄ näppäintä. Ohitettava ohjelmapaikka muuttuu siniseksi.

3 Paina SINISTÄ näppäintä uudelleen ohitetun ohjelmapaikan vapauttamiseksi.

Kun ohjelmapaikka on ohitettu, sitä ei voi valita PR ▲-tai ▼ (-tai PR +-tai-) näppäimellä kanavien normaalin selaamisen aikana. Jos haluat valita ohitetun ohjelmapaikan, anna sen numero suoraan numeronäppäimillä tai valitse se ohjelmapaikkojen järjestelyvalikon tai kanavataulukon kautta.

Jos haluat valita ohitettavaksi määritetyn ohjelman, anna sen numero NUMEROPAINIKKEILLA tai valitse se kanavien järjestelyvalikosta tai EPG-ohjelmaoppaasta.

4 Paina EXIT-näppäintä palataksesi normaaliin katseluun.

■ Ohjelman lukitseminen (vain Lock System On (Lukitusjärjestelmä käytössä) -tilassa)

1 Valitse lukittava ohjelma ▲, ▼, ◀ - tai ▶-painikkeella.

2 Paina VIHREÄÄ painiketta. Lukituksen merkki tulee näkyviin ohjelman numeron eteen.

3 Poista toiminto käytöstä painamalla VIHREÄÄ painiketta uudelleen.

HUOMAUTUS:

- ▶ Voit katsella lukittua ohjelmaa syöttämällä lukitusjärjestelmään nelinumeroisen salasanan. Älä unohda tätä numeroa!
- ▶ Jos olet unohtanut salasanan, valitse kaukosäätimestä 7, 7, 7, 7.
- ▶ Jos olet purkanut ohjelman lukituksen ja siirtynyt johonkin muuhun ohjelmaan, voit palata lukittuun ohjelmaan ennen kuin yksi minuutti on kulunut. Muuten joudut syöttämään salasanan uudelleen.

■ Suosikkiohjelman valitseminen

1 Valitse suosikkiohjelmasi numero ▲, ▼, ◀ - tai ▶-painikkeella ja paina sitten kaukosäätimen FAV (SUOSIKKI) -painiketta.

Valittu ohjelma sisällytetään automaattisesti suosikkiohjelmien luetteloon.

5V ANTENNA POWER (5 VOLTIN ANTENNIJÄNNITE) (VAIN DIGITAALISESSA TILASSA)

Vaikka ulkoisessa antennissa ei olisikaan käytettävissä erityistä 5 voltin jännitelähdettä, televisio voi tuottaa tällä toiminnolla 5 voltin lähtöjännitteen.

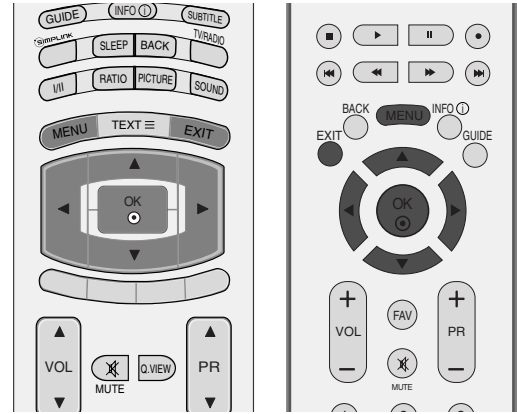

1 Paina **MENU**-näppäintä ja sitten **▲**- tai **▼**-näppäintä valitaksesi **ASENNUS**-valikko.

2 Paina **▶**-näppäintä ja sen Paina **▲**- tai **▼**-näppäintä ja valitse **5V Antennijännite**.

3 Paina **▶**-näppäintä ja sen Paina **▲**- tai **▼**-näppäintä ja valitse **Päällä** tai **Pois**.

Jos **5V Antenna Power On**, on käytössä ja televisio on oikosulussa, toiminto poistetaan automaattisesti käytöstä **Pois**.

Näkyviin tulee ilmoitus **“Antenna feed overloaded. Automatically switched off.”**(Antennisyöttö ylikuormittunut. Antennisyöttö kytketty pois.)”

4 Paina **EXIT**-näppäintä palataksesi normaaliin katseluun.

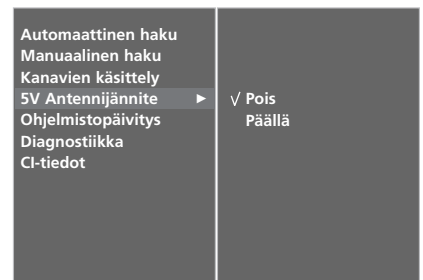

TELEVISION KATSELU / KANAVIEN HALLINTA

SOFTWARE UPDATE (OHJELMISTOPÄIVITYS) (VAIN DIGITAALISESSA TILASSA)

Ohjelmistopäivitys (Software Update) tarkoittaa, että ohjelmiston voi ladata maanpäällisen digitaalisen lähetyksjärjestelmän välityksellä.

- 1 Paina **MENU**-näppäintä ja sitten **▲**- tai **▼** -näppäintä valitaksesi **ASENNUS**-valikko.
- 2 Paina **▶**-näppäintä ja sen Paina **▲**- tai **▼**-näppäintä ja valitse **Ohjelmistopäivitys**.
- 3 Paina **▶**-näppäintä ja sen Paina **▲**- tai **▼**-näppäintä ja valitse **Päällä** tai **Pois**.
 - Jos valitset **On**, näkyviin tulee vahvistussanoma, joka ilmoittaa, että uusi ohjelmisto on löytynyt.
- 4 Paina **EXIT**-näppäintä palataksesi normaaliin katseluun.

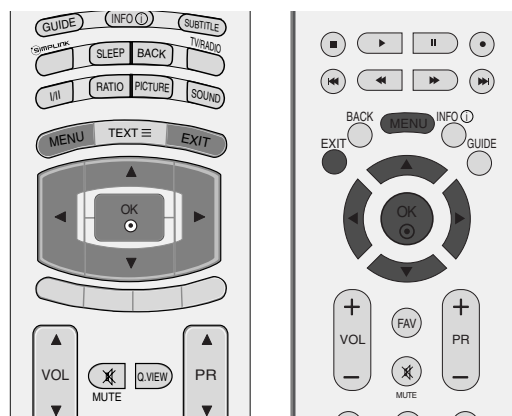

1

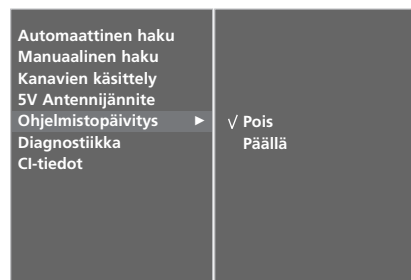

2 3

* Ohjelmistopäivitystä tehtäessä



Toisinaan tiedot päivitetävän ohjelmiston siirrosta saattavat näkyä televisiossa seuraavan kaltaisessa valikossa.



Valitse **◀**- ja **▶**-painikkeella **Kyllä**, ja seuraava ikkuna tulee näkyviin.



Kun ohjelmistopäivitys on valmis, järjestelmän käynnistyminen uudelleen kestää noin minuutin.

- Muista seuraavat asiat ohjelmistopäivityksen aikana:

- Television virransaantia ei saa keskeyttää.
- Televisiota ei saa sulkea.
- Antennia ei saa irrottaa.
- Televisiosta ei saa katkaista virtaa.
- Älä paina television On/Off (virta päälle/pois) -painiketta.
- Ohjelmistopäivityksen jälkeen voit tarkistaa päivitetyn ohjelmiston version Diagnostics (Diagnostiikka) -valikosta.

DIAGNOSTICS (DIAGNOSTIIKKA) (VAIN DIGITAALISESSA TILASSA)

Tämän toiminnon avulla voit tarkastella Manufacturer (Valmistaja)-, Model/Type (Malli/tyyppi)-, Serial Number (Sarjanumero)- ja Software Version (Ohjelmistoversio) -tietoja.

Näyttää valitun MUX:n tiedot ja signaalivoimakkuuden.
Näyttää valitun MUX:n signaalitiedot ja palvelun nimen.

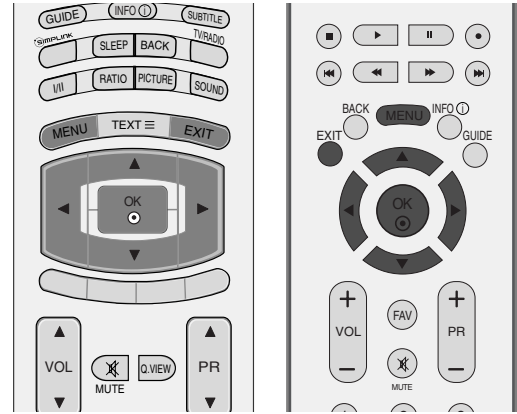

- 1 Paina **MENU**-näppäintä ja sitten **▲**- tai **▼**-näppäintä valitaksesi **ASENNUS**-valikko.
- 2 Paina **▶**-näppäintä ja sen Paina **▲**- tai **▼**-näppäintä ja valitse **Diagnostiikka**.
- 3 Painamalla **▶**-painiketta voit tarkastella Manufacturer (Valmistaja)-, Model/Type (Malli/tyyppi)-, Serial Number (Sarjanumero)- ja Software Version (Ohjelmistoversio) -tietoja.
- 4 Paina **EXIT**-näppäintä palataksesi normaaliin katseluun.



1

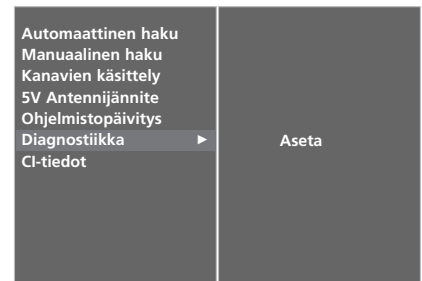

2

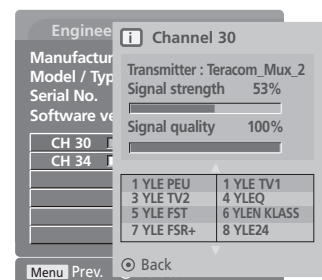

3

TELEVISION KATSELU / KANAVIEN HALLINTA

CI [COMMON INTERFACE] INFORMATION (CI-TIEDOT) (VAIN DIGITAALISESSA TILASSA)

Tämän toiminnon avulla voit katsella tiettyjä maksullisia palveluja. Jos CI-moduuli poistetaan, maksullisia palveluja ei voi katsella. Kun moduuli on asennettu CI-paikkaan, moduulin valikko on käytettävissä. Jos haluat hankkia moduulin ja älykortin, ota yhteys jälleenmyyjään. CAM-moduulia ei kannata toistuvasti kiinnittää ja irrottaa televisiosta. Tämä voi aiheuttaa ongelmia. Kun televisioon kytketään virta CI-moduulin kiinnittämisen jälkeen, ääni ei välttämättä kuulu.

CI-moduuli ja älykortti voivat aiheuttaa epänormaalin kuvan.

CI (Common Interface) -toiminnon käytettävyys saattaa vaihdella maan paikallisten lähetyksstandardien mukaan.

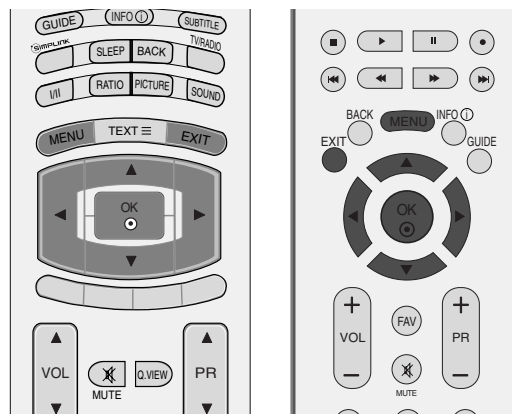

- 1 Paina **MENU**-näppäintä ja sitten **▲**- tai **▼**-näppäintä valitaksesi **ASENNUS**-valikko.
- 2 Paina **▶**-näppäintä ja sen Paina **▲**- tai **▼**-näppäintä ja valitse **CI-tiedot**.
- 3 Paina **▶**-painiketta ja sitten **OK**-painiketta.
- 4 Valitse haluamasi kohde **▲**- tai **▼**-painikkeella: Kohteita ovat esimerkiksi moduulin tiedot, älykortin tiedot, kieli ja ohjelmistojen lataaminen.
- 5 Paina **OK**-painiketta
- 6 Paina **EXIT**-näppäintä palataksesi normaaliin katseluun.

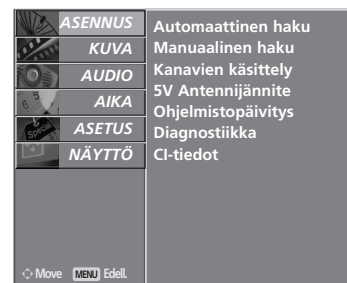

1

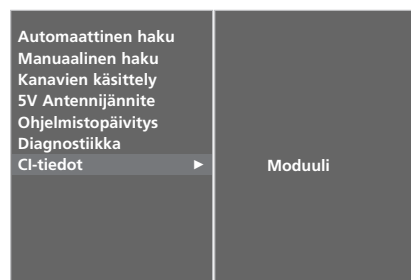

2 3

- Tämä OSD-kuvaruutunäyttö on tarkoitettu vain viitteeksi. Valikkovaihtoehdot ja ruudun asettelu ovat eri maksullisten digitaalisten palveluiden tarjoajilla erilaisia.
- Jälleenmyyjä voi tarvittaessa muuttaa CI (Common Interface) -valikkonäyttöä ja palvelua.

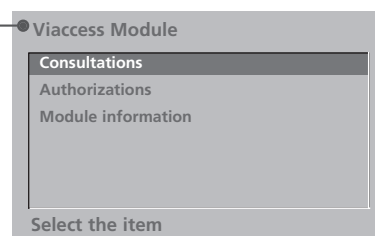

4 5

KANAVIEN AUTOMAATTIVIRITYS (ANALOGISESSA TILASSA)

Tällä menetelmällä voidaan tallentaa kaikki vastaanotokelpoiset kanavat. Suosittelemme, että käytät automaattiviritystä TV:n käyttöönoton yhteydessä.

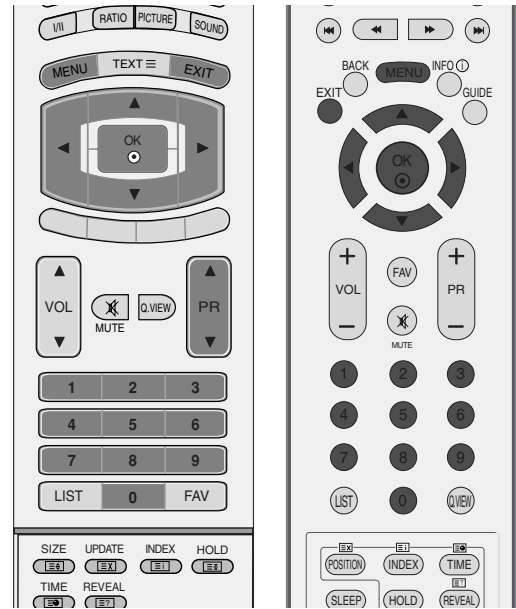

1 Paina **MENU**-näppäintä ja sitten **▲**- tai **▼**-näppäintä valitaksesi **ASENNUS**-valikko.

2 Paina **►**-näppäintä ja sen Paina **▲**- tai **▼**-näppäintä ja valitse **Automaattinen haku**.

3 Valitse System (Järjestelmä) **►**-painikkeella. Valitse televisiojärjestelmä **◀**- tai **►**-painikkeella.

L : SECAM L/L' (lisävaruste)

BG : PAL B/G, SECAM B/G (Eurooppa/Itä-Eurooppa/Asia/Uusi Seelanti/Lähi-itä/Afrikka/Australia)

I : PAL I/II (Iso-Britannia/Irlanti/Hongkong/Etelä-Afrikka)

DK : PAL D/K, SECAM D/K (Itä-Eurooppa/Kiina/Afrikka/IVY)

4 Valitse **Tallenna** painamalla **▼**-painiketta.

Valitse **Tallenna** -valikosta ensimmäisen ohjelman numero **◀**- tai **►**-painikkeella tai **NUMEROPAINIKKEILLA**.

5 Valitse **▼**-painikkeella **Aloita**.

Kanavan nimi tallennetaan niille kanaville, jotka lähettävät VPS- (Video Programme Service), PDC- (Programme Delivery Control) tai teksti-TV-signaalia.

Jos kanavan nimeä ei välitetä, se tallennetaan joko C-(V/UHF 01-69) tai S-kanavana (kaapeli 01-47), jota seuraa numero.

Lopeta automaattiviritys painamalla **MENU**-painiketta.

Kun automaattiviritys on valmis, Kanavien käsittelyvalikko ilmestyy kuvaruudulle.

Katso Ohjelmapaikkojen järjestäminen -kappaletta tallennettujen kanavien järjestämiseksi.



1



2 3 4 5

KANAVIEN KÄSIVIRITYS (ANALOGISESSA TILASSA)

Manual Tuning lets you manually tune and arrange the stations in whatever order you desire.

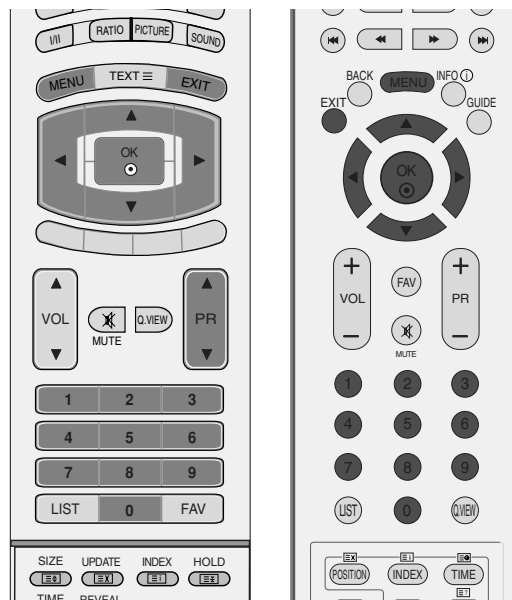

1 Paina **MENU**-näppäintä ja sitten **▲**- tai **▼**-näppäintä valitaksesi **ASENNUS**-valikko.

2 Paina **▶**-näppäintä ja sen Paina **▲**- tai **▼**-näppäintä ja valitse **Manuaalinen haku**.

3 Valitse **▶**-painikkeella **Tallennus**.

Valitse **Tallennus** -valikosta haluamasi ohjelman numero **◀**- tai **▶**-painikkeella tai NUMEROPAINIKKEILLA.

4 Valitse **Järjestelmä** **▼**-painikkeella. Valitse televisiojärjestelmä **◀**- tai **▶**-painikkeella.

L : SECAM L/L' (lisävaruste)

BG : PAL B/G, SECAM B/G (Eurooppa/Itä-Eurooppa/Aasia/Uusi Seelanti/Lähi-itä/Afrikka/Australia)

I : PAL I/II (Iso-Britannia/Irlanti/Hongkong/Etelä-Afrikka)

DK : PAL D/K, SECAM D/K (Itä-Eurooppa/Kiina/Afrikka/IVY)

5 Valitse **▼**-painikkeella **Taaj.**. Valitse **◀**- tai **▶**-painikkeella **V/UHF** tai **Kaapeli** tilanteen mukaan.

6 Paina **▼**-painikkeella **Kanava**. Voit valita haluamasi ohjelman numeron **◀**- tai **▶**-painikkeella tai numeropainikkeilla.

Valitse ohjelman numero suoraan numeropainikkeilla.

7 Paina **▼**-painikkeella **Haku**. Käynnistä haku **◀**- tai **▶**-painikkeella. Jos televisio löytää aseman, haku pysähtyy.

8 Paina **OK** tallentaaksesi kanavan.

9 Seuraavan kanavan tallentamiseksi toista kohdat **3-8**.

10 Paina **EXIT**-näppäintä palataksesi normaaliin katseluun.



1

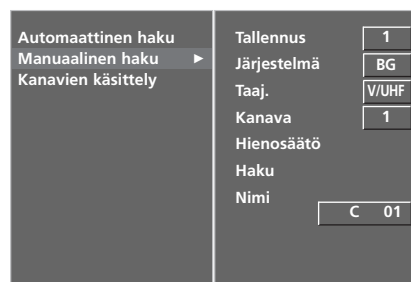

HIENOVIRITYS (ANALOGISESSA TILASSA)

Hienoviritys on yleensä tarpeen vain silloin, kun kuvanlaatu on heikko.

- 1 Paina **MENU**-näppäintä ja sitten **▲**- tai **▼**-näppäintä valitaksesi **ASENNUS**-valikko.
- 2 Paina **►**-näppäintä ja sen Paina **▲**- tai **▼**-näppäintä ja valitse **Manuaalinen haku**.
- 3 Paina **►**-painiketta ja valitse sitten **▲**- tai **▼**-painikkeella **Hienosäätö**.
- 4 Säädä kuva ja ääni mahdollisimman hyvälaatuisiksi **►**-painiketta ja valitse sitten **◀**- tai **►**-painikkeilla.
- 5 Paina **OK** tallentaaksesi kanavan.
- 6 Paina **EXIT**-näppäintä palataksesi normaaliin katseluun.

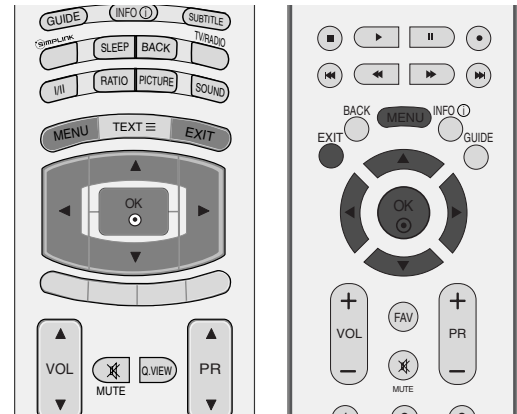

1

NIMEN ANTAMINEN KANAVALLE (ANALOGISESSA TILASSA)

Voit myös antaa jokaiselle kanavapaikalle viisimerkkisen nimen.

- 1 Paina **MENU**-näppäintä ja sitten **▲**- tai **▼**-näppäintä valitaksesi **ASENNUS**-valikko.
- 2 Paina **►**-näppäintä ja sen Paina **▲**- tai **▼**-näppäintä ja valitse **Manuaalinen haku**.
- 3 Paina **►**-painiketta ja valitse sitten **▲**- tai **▼**-painikkeella **Nimi**.
- 4 Paina **►**-näppäintä ja sen paina **▲**- tai **▼**-näppäintä. Voit käyttää nimessä kirjaimia **A–Z** ja numeroita **0–9**, plusmerkkejä (+), miinusmerkkejä (–) ja välilyöntejä.
- 5 Valitse paikka **◀**- tai **►**-painikkeella, valitse sitten toinen kirjain ja niin edelleen.
- 6 Paina **OK** tallentaaksesi kanavan.
- 7 Paina **EXIT**-näppäintä palataksesi normaaliin katseluun.

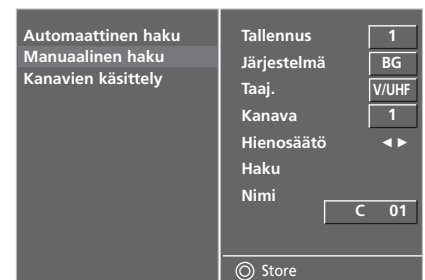

2 3 4 5

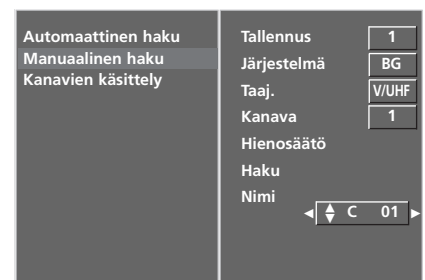

2 3 4 5 6

OHJELMAPAIKKOJEN JÄRJESTÄMINEN (ANALOGISESSA TILASSA)

Tällä toiminnolla voit poistaa tai ohittaa tallennettua kanavia.

Voit myös siirtää kanavia eri ohjelmapaikkoihin tai lisätä tyhjän kanavan valittuun ohjelmapaikkaan.

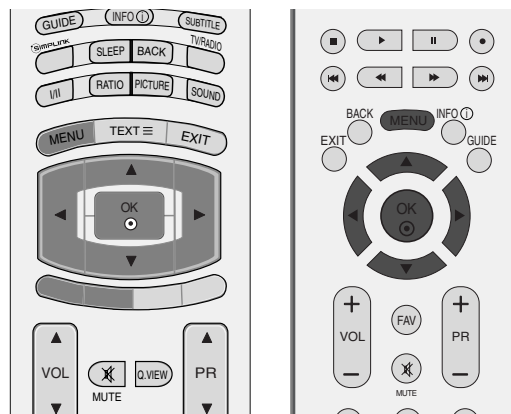

- 1 Paina **MENU**-näppäintä ja sitten **▲**- tai **▼**-näppäintä valitaksesi **ASENNUS**-valikko.
- 2 Paina **▶**-näppäintä ja sen Paina **▲**- tai **▼**-näppäintä ja valitse **Kanavien käsittely**.
- 3 Paina **▶**-näppäintä nähdäksesi **Kanavien käsittely**-valikon.

■ Kanavan poistaminen

- a Valitse poistettava kanava **▲**, **▼**, **◀** - tai **▶** -näppäimillä.
- b Paina **PUNAISTA** näppäintä kahdesti. Valittu kanava poistetaan ja kaikki sen jälkeen tulevat kanavat siirtyvät pykälän ylöspäin.

■ Kanavan kopiointi

- a Valitse kopioitava kanava **▲**, **▼**, **◀** - tai **▶** -näppäimillä.
- b Paina **VIHREÄÄ** näppäintä. Kaikki seuraavat kanavat siirtyvät pykälän alaspäin.



1

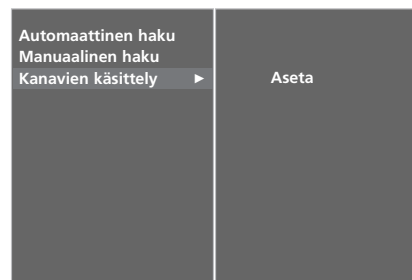

2

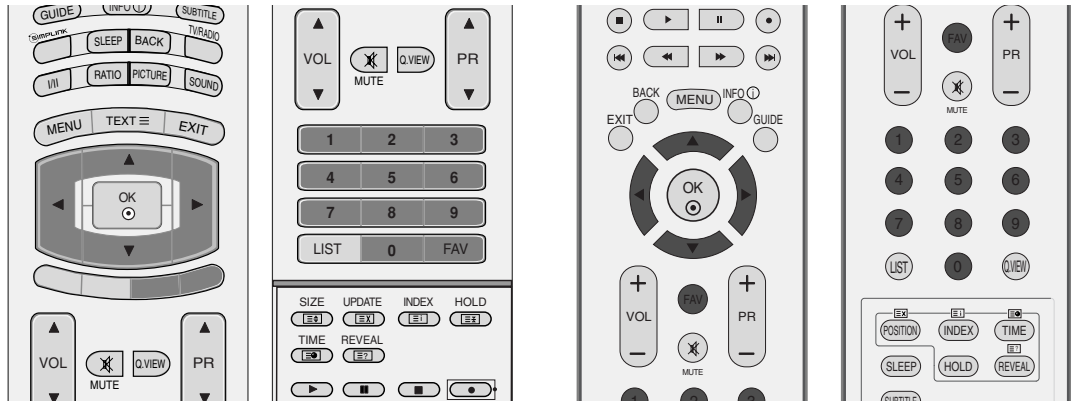

■ Kanavan siirtäminen

- Valitse siirrettävä kanava ▲, ▼, ◀ - tai ▶ -näppäimillä.
- Paina KELTAISTA näppäintä.
- Siirrä kanava haluttuun ohjelmapaikkaan ▲, ▼, ◀ - tai ▶ -näppäimellä.
- Paina KELTAISTA näppäintä uudelleen toiminnon suorittamiseksi.

■ Ohjelmapaikan ohittaminen

- Valitse ohitettava ohjelmapaikka ▲, ▼, ◀ - tai ▶ -näppäimillä.
- Paina SINISTÄ näppäintä. Ohitettava ohjelmapaikka muuttuu siniseksi.
- Paina SINISTÄ näppäintä uudelleen ohitetun ohjelmapaikan vapauttamiseksi.
- Kun ohjelmapaikka on ohitettu, sitä ei voi valita PR + tai - näppäimellä kanavien normaalin selaamisen aikana.

Jos haluat valita ohitetun ohjelmapaikan, anna sen numero suoraan numeronäppäimillä tai valitse se ohjelmapaikkojen järjestelyvalikon tai kanavataulukon kautta.

■ Suosikkiohjelman valitseminen

- Valitse suosikkiohjelman numero ▲, ▼, ◀ - tai ▶ -painikkeella.
- Paina FAV (SUOSIKKI) -painiketta.

Valittu ohjelma lisätään suosikkiohjelmien luetteloon.

OHJELMATAULUKON NÄYTTÄMINEN

Voit tarkistaa tallennetut kanavat katsomalla kanavataulukkoa.

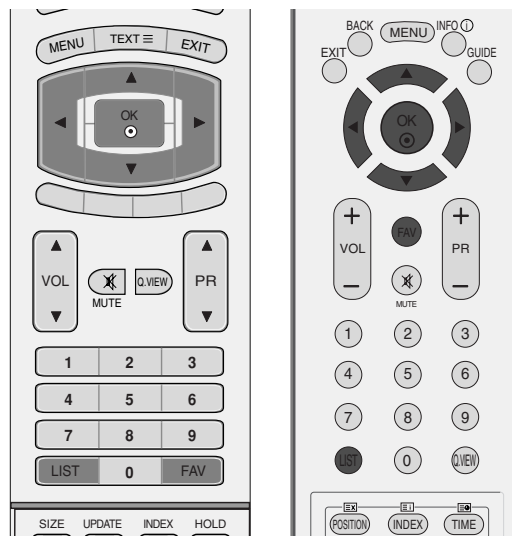

■ Kanavataulukon katselu

- 1 Paina **LIST**-näppäintä nähdäksesi Programme table -valikon.

Kanavataulukko tulee näkyviin.

- Saatat löytää muutamia sinisenä näkyviä kanavia. Ne ohitetaan automaattisesti automaattivirityksen tai ohjelmapaikkojen muokkauksen yhteydessä.
- Jotkut kanavat näkyvät ohjelmataulukossa numerolla. Niille ei ole annettu kanavan nimeä.

■ Kanavan valinta kanavataulukosta

- 1 Valitse kanava ▲- tai ▼-näppäimillä.
- 2 Paina sitten **OK** -näppäintä. TV siirtyy valitulle kanavalle.

■ Kanavataulukon selaaminen

Ohjelmaluettelosivuilla voi olla yhteensä sata ohjelmaa.c (**ANALOGISESSA TILASSA**)

- 1 ▲- tai ▼-näppäimen painaminen toistuvasti vaihtaa sivun.
- 2 Paina **LIST**-näppäintä palataksesi normaaliin katseluun.

■ Suosikkiohjelmataulukon näyttäminen

Tuo Favourite Programme table (Suosikkiohjelmataulukko) -valikko näkyviin **FAV** (**SUOSIKKI**) -painikkeella.



< DIGITAALISESSA TILASSA >

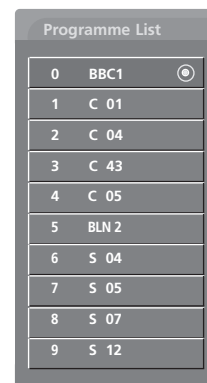

< ANALOGISESSA TILASSA >

Pienoissanasto

- ♥ Näkyy suosikkiohjelman yhteydessä.
- 🔒 Näkyy lukitun ohjelman yhteydessä.

INPUT LABEL (LÄHDEMERKINTÄ)

Määrittää merkinnän kullekin lähteelle, joka ei ole käytössä, kun INPUT (LÄHDE) -painiketta painetaan.

- 1 Paina **MENU**-näppäintä ja sitten **▲**- tai **▼**-näppäintä valitaksesi **ASETUS**-valikon.
- 2 Paina **▶**-näppäintä ja sen paina **▲**- tai **▼**-näppäintä ja valitse **Liitäntä**.
- 3 Paina **▶**-painiketta ja valitse sitten lähde **▲**- tai **▼**-painikkeella: AV1, AV2, Komp., RGB, HDMI1, HDMI2 - tai HDMI3 (Vain 37/42LF7*, 42LY99).
- 4 Valitse merkintä **◀**- tai **▶**-painikkeella.
- 5 Paina **EXIT**-näppäintä palataksesi normaaliin katseluun.

Lisävaruste

Etunäytön voi kytkeä päälle tai pois.

Tämä ominaisuus ei ole käytettävissä kaikissa malleissa.

- 1 Paina **MENU**-näppäintä ja sitten **▲**- tai **▼**-näppäintä valitaksesi **ASETUS**-valikon.
- 2 Paina **▶**-näppäintä ja sen paina **▲**- tai **▼**-näppäintä ja valitse **Indeksi**.
- 3 Paina **▶**-painiketta ja valitse sitten **▲** / **▼**-painikkeella **On** (Päällä) tai **Off** (Pois).

Kun kytket etunäytön päälle valitsemalla On-vaihtoehdon, FRONT DISPLAY -valo palaa kirkkaana.
- 4 Paina **EXIT**-näppäintä palataksesi normaaliin katseluun.

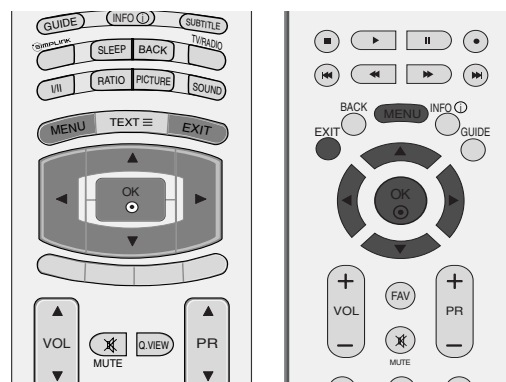

1

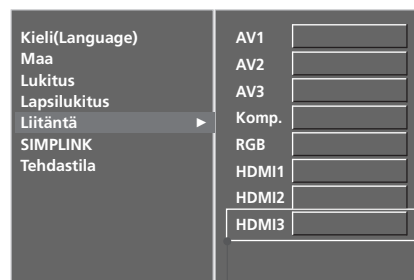

Vain 37/42LF7*, 42LY99

2 3 4



1



2 3

TELEVISION KATSELU / KANAVIEN HALLINTA



Se toimii vain laitteella, jossa on logo SIMPLINK. Tarkista logo SIMPLINK.

Tämän avulla voit hallita ja käyttää muita HDMI-kaapelilla televisioon liitetyjä AV-laitteita ilman muita kaapeleita tai lisäasetuksia.

Jos et halua käyttää SIMPLINK-valikkoa, valitse Pois (Ei käytössä).

Mallissa 37/42LF7*, 42LY99 HDMI IN 3 -tulo ei tue SIMPLINK-toimintoa.

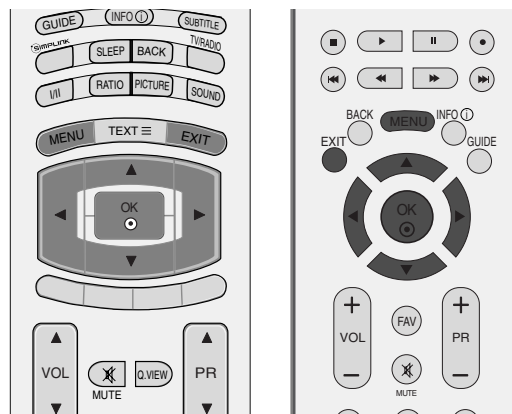

- 1 Paina **MENU**-näppäintä ja sitten **▲**- tai **▼**-näppäintä valitaksesi **ASETUS**-valikon.
- 2 Paina **▶**-näppäintä ja sen paina **▲**- tai **▼**-näppäintä ja valitse **SIMPLINK**.
- 3 Paina **▶**-painiketta ja valitse sitten **▲**- tai **▼**-painikkeella **Päällä** tai **Pois**.
- 4 Paina **EXIT**-näppäintä palataksesi normaaliin katseluun.



1



2 3

SIMPLINK-TOIMINNOT

Levyn toisto

Voit hallita liitettyjä AV-laitteita painikkeilla ▲ - tai ▼ - tai ◀ - tai ▶ ja OK sekä , , , , , ◀ - tai ▶ -painiketta.

Suora toisto

Kun AV-laitteet on liitetty televisioon, voit ohjata laitteita suoraan ja toistaa tallenteita määrittämättä muita asetuksia.

AV-laitteen valinta

Mahdollistaa televisioon liitettyjen AV-laitteiden valinnan ja käytön.

Kaikkien laitteiden virran katkaisu

Kun katkaiset televisiosta virran, kaikista liitettyistä laitteista katkeaa virta.

Äänen ulostulon valinta

Tarjoaa helpon tavan valita äänen ulostulolaite.

* **Laite, joka on liitetty televisioon HDMI-kaapelilla, mutta joka ei tue Simplink-toimintoa, ei sisällä tätä toimintoa.**

SIMPLINK-VALIKKO

Valitse haluamasi SIMPLINK-lähde painamalla ▲ - tai ▼ - tai ◀ - tai ▶ -painiketta ja sitten OK-painiketta.

- 1 **Television katselu:** Vaihda edelliselle TV-kanavalle nykyisestä tilasta huolimatta.
- 2 **Levy toisto:** Valitse ja toista liitettyssä soittimesa olevia levyjä. Jos valittavana on useita levyjä, niiden otsikot näkyvät kätevästi näytön alareunassa.
- 3 **Videon toisto:** Toista videota ja valvo liitettyä videonauhuria.
- 4 **Kiintolevytallenteiden toisto:** Toista ja valvo kiintolevyllä tallennettuja tallenteita.
- 5 **Äänen ulostulo kotiteatteriin / Äänen ulostulo televisioon:** Valitse kotiteatteri tai television kaiutin äänen ulostuloa (Audio Out) varten.



! HUOMAUTUS

- ▶ Kytke HDMI-kaapeli HDMI/DVI IN -liittimeen tai HDMI IN -liittimen SIMPLINK-laitteen takana olevaan liittimeen (HDMI output).
- ▶ Kytettyäsi HDMI-liittimen yllä kuvatulla tavalla kotiteatterissa, jossa on SIMPLINK-toiminto, kytke DIGITAL AUDIO OUT -kaapeli TV:n takana olevaan DIGITAL AUDIO IN -liittimeen ja liittimeen SIMPLINK-laitteen takana olevaan OPTICAL -liittimeen.
- ▶ Käyttäessäsi ulkoista laitetta SIMPLINK:in avulla paina MODE painikkeen TV painiketta kauko-ohjaimesta, jonka jälkeen voit käyttää sitä.
- ▶ Kun syöttölähde vaihdetaan toiseksi kaukosäätimen INPUT painikkeella, SIMPLINK:in avulla toimiva laite pysähtyy.
- ▶ Valittaessa käyttöön tai käytettäessä laitteessa olevaa tallennettua Home theater (kotiteatteri) -toiminnolla kaiuttimet kytkeytyvät automaattisesti HT (kotiteatteri) -kaiuttimiksi.

SÄHKÖINEN EPG-OHJELMAOPAS (DIGITAALISESSA TILASSA)

Tässä järjestelmässä on sähköinen EPG-ohjelmaopas (Electronic Programme Guide), joka helpottaa käytettävissä olevien katseluvaihtoehtojen valintaa.

EPG-ohjelmaoppaassa on esimerkiksi tiedot televisio-ohjelmista ja kaikkien käytettävissä olevien palveluiden alkamis- ja päättymisajat. EPG-ohjelmaoppaassa on usein myös lisätietoja ohjelmista (ohjelmätietojen saatavuus ja määrä vaihtelevat kanavien mukaan).

Tätä toimintoa voi käyttää vain, kun lähettävä kanava lähettää myös EPG-tiedot.

EPG-ohjelmaoppaassa on seuraavien kahdeksan päivän ohjelmatiedot.

EPG-oppaan käytön aloitus ja lopetus

- 1 Voit siirtyä EPG-ohjelmaoppaaseen GUIDE (OPAS) -painikkeella.
- 2 Painamalla GUIDE (OPAS)- tai EXIT (POISTU) -painiketta uudelleen voit sulkea EPG-ohjelmaoppaan ja palata tavalliseen televisionkatselutilaan.

Ohjelman valitseminen

- 1 Valitse ohjelma painikkeella ▲, ▼, ◀, ▶- tai PR ▲-tai ▼ (-tai PR +-tai-) -painikkeella ja aloita valittu ohjelma OK-painikkeella.



Painikkeen toiminto ohjelmaoppaan NOW/NEXT (NYT/SEURAAVA) -tilassa

Kaukosäätimen painikkeet	Toiminto
PUNAINEN	EPG-tilan vaihtaminen
KELTAINEN	Siirtyminen Timer Record/Remind (Ajastintallennus/muistutus) -asetustilaan
SININEN	Siirtyminen Timer Record/Remind (Ajastintallennus/muistutus) -luettelotilaan
●	Siirtyminen valitulle kanavalle
◀- tai ▶	NOW (NYT) tai NEXT (SEURAAVA) -ohjelman valinta
▲- tai ▼	Televisio-ohjelman valinta
PR	Siirtyminen sivun loppuun ja alkuun
GUIDE(OPAS) / EXIT(POISTU)	EPG-ohjelmaoppaan poistaminen käytöstä
TV/RADIO	Televisio- tai radio-ohjelman valitseminen
TIEDOT ⓘ	Tarkat tiedot näkyviin ja pois näkyvistä

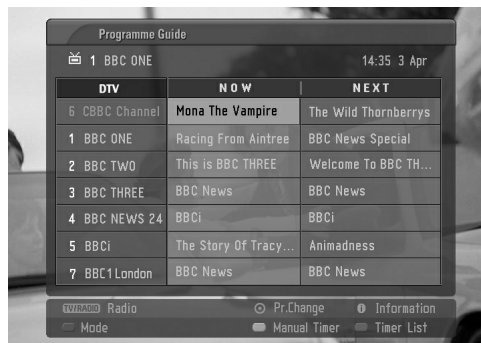

Painikkeen toiminto 8 Days Guide (ohjelmaoppaan 8 päivän tilassa) -tilassa

Kaukosäätimen painikkeet	Toiminto
PUNAINEN	EPG-tilan vaihtaminen
GREEN	Siirtyminen Date (Päivämäärä) -asetustilaan
KELTAINEN	Siirtyminen Timer Record/Remind (Ajastintallennus/muistutus) -asetustilaan
SININEN	Siirtyminen Timer Record/Remind (Ajastintallennus/muistutus) -luettelotilaan
●	Siirtyminen valitulle kanavalle
◀- tai ▶	NOW (NYT) tai NEXT (SEURAAVA) -ohjelman valinta
▲- tai ▼	Televisio-ohjelman valinta
PR	Siirtyminen sivun loppuun ja alkuun
GUIDE(OPAS) / EXIT(POISTU)	EPG-ohjelmaoppaan poistaminen käytöstä
TV/RADIO	Televisio- tai radio-ohjelman valitseminen
TIEDOT ⓘ	Tarkat tiedot näkyviin ja pois näkyvistä



KUVAN HALLINTA

Painikkeen toiminto Date Change (Päivämäärän muuttaminen) -tilassa

Kaukosäätimen painikkeet	Toiminto
VIHREÄ	Date (Päivämäärä) -asetustilan poistaminen käytöstä
●	Siirtyminen valittuun päivämäärään
◀- tai ▶	Päivämäärän valinta
▼	Date (Päivämäärä) -asetustilan poistaminen käytöstä
GUIDE(OPAS) / EXIT(POISTU)	EPG-ohjelmaoppaan poistaminen käytöstä



Painikkeen toiminto Extended Description (Pidempi kuvaus) -ruudussa

Kaukosäätimen painikkeet	Toiminto
▲- tai ▼	Teksti ylös-/alaspäin
KELTAINEN	Siirtyminen Timer Record/Remind (Ajastintallennus/muistutus) -asetustilaan
TIEDOT ⓘ	Tarkat tiedot näkyviin ja pois näkyvistä
GUIDE(OPAS) / EXIT(POISTU)	EPG-ohjelmaoppaan poistaminen käytöstä



Painikkeen toiminto Record/Remind (Tallennus/muistutus) -asetustilassa

- Tämä toiminto on käytettävissä vain, kun 8-nastaista tallennussignaalia käyttävä tallennuslaite on kiinnitetty SCART-kaapelilla DTV-OUT-lähtöliitäntään.

Kaukosäätimen painikkeet	Toiminto
KELTAINEN	Siirtyminen Guide (Opas)- tai Timer (Ajastin) -luettelotilaan
●	Timer Record/Remind (Ajastintallennus/muistutus) -asetuksen tallentaminen
◀- tai ▶	Valitse Type (Tyyppi), Service (Palvelu), Date (Päivämäärä) tai Start/End Time (Alkamis- ja päättymisaika)
▲- tai ▼	Toiminnon asetus

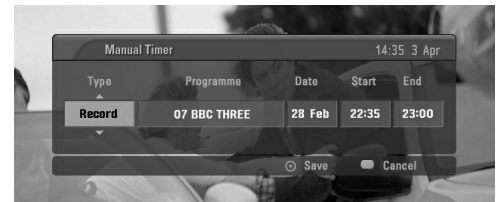

Painikkeen toiminta Timer (Ajastin) -luettelotilassa

Kaukosäätimen painikkeet	Toiminto
KELTAINEN	Uuden Manual Timer (Manuaalinen ajastin) -asetustilan lisääminen
VIHREÄ	Siirtyminen Timer (Ajastin) -luettelonmuokkaustilaan
PUNAINEN	Valitun kohteen poistaminen
SININEN	Siirtyminen Guide (Opas) -tilaan
▲- tai ▼	Timer (Ajastin) -luettelon valitseminen



PICTURE SIZE (ASPECT RATIO) CONTROL

Voit katsella ruutua eri kuvaformaateissa: Spectacle (Valtava) (paitsi 37/42LF7*, 42LY99), Full (Täyskuva) (paitsi 42LY99), Original (Alkuperäinen), 4:3, 16:9, 14:9, Zoom (Zoomaus) 1/2 ja 1:1 Pixel (Kuvapiste) (tai **Vain haku** (Vain 37/42LF7*, 42LY99)).

Jos paikallaan pysyvä kuva jää kuvaruutuun pitkäksi ajaksi, se voi palaa kiinni ja olla aina näkyvässä.

Koko näytön tilan yhteydessä voi olla ongelmia. Vaihda tila tällöin joksikin toiseksi tilaksi.

Voit säätää suurennussuhdetta ▲ tai ▼-painikkeen avulla.

Tämä toiminto edellyttää signaalia.

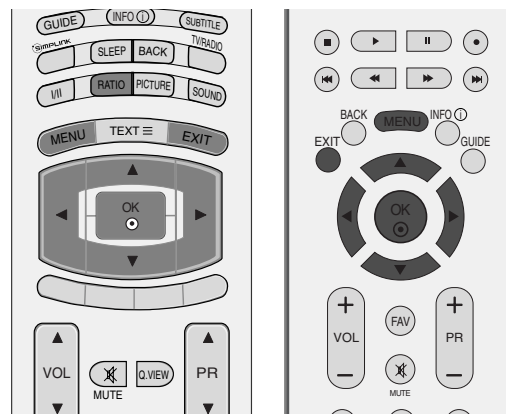

- 1 Valitse haluamasi kuvasuhde painamalla toistuvasti **RATIO** (KUVASUHDE) -painiketta. Kuvasuhdetta voidaan säätää myös **NÄYTTÖ** -valikon avulla.

- **Tapahtuma** (paitsi 37/42LF7*, 42LY99)
Kun TV vastaanottaa laajakuvasignaalia, kuvaa on säädettävä vaakasuunnassa siten, että kuva täyttää koko kuvaruudun.



- **Koko Ruutu** (paitsi 42LY99)
Kun TV vastaanottaa laajakuvasignaalia, kuvaa on säädettävä vaakasuunnassa tai pystysuunnassa suorassa suhteessa siten, että kuva täyttää koko kuvaruudun.

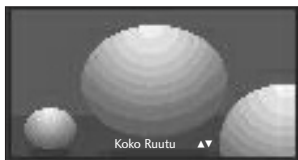

- **Alkuperäinen**
Kun televisio vastaanottaa laajakuvasignaalia, signaali muutetaan automaattisesti lähetettäväksi kuvamuodoksi.

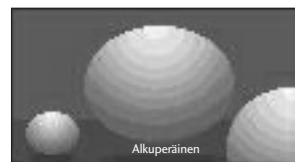

- **4:3**
Seuraava valinta näyttää kuvan alkuperäisessä 4:3-tahosuhteessa siten, että vasemmassa ja oikeassa laidassa näkyy harmaa reunus.



• 16:9

Seuraavan valinnan avulla voit säätää kuvaa suorassa suhteessa vaakasuunnassa siten, että kuva täyttää koko kuvaruudun. Tästä on hyötyä katseltaessa DVD-elokuvia, joiden kuvasuhde on 4:3.

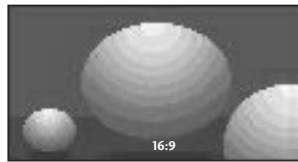

• 14:9

Voit katsella kuvasuhde 14:9 tai tavallista TV-kuvaa tällä kuvasuhteella. Kuvasuhde 14:9 näkyy sellaisenaan, mutta kuvasuhdetta 4:3 venytetään ylös ja alas sekä oikealle ja vasemmalle, jotta koko 14:9-ruutu täyttyy.

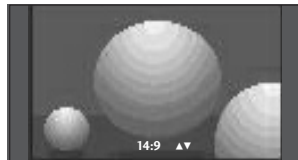

• Zoom1

Seuraavan valinta näyttää kuvan muuttumattomana siten, että kuva täyttää koko kuvaruudun. Kuvan ylä- ja alaosa kuitenkin rajautuvat pois näkyvistä.

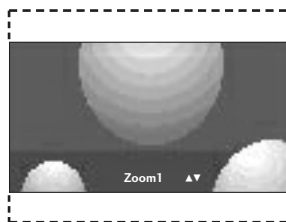

• Zoom2

Valitse **Zoom 2**, jos haluat muuttaa kuvaa sekä pystysuunnassa levittämällä että rajaamalla sekä muuttaa kuvaa että yrittää täyttää sillä mahdollisimman suuren osan kuvaruudusta.

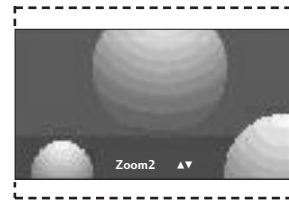

• 1:1 Pixel (tai Vain haku (Vain 37/42LF7*, 42LY99))

Seuraava valinta antaa parhaan kuvan laadun menettämättä mitään alkuperäisestä kuvasta korkeimmalla resoluutiolla.

! HUOMAUTUS

- ▶ Voit valita 4:3- ja 16:9 (laajakulma)- ja Zoom1/2 -kuvasuhteen vain Component-, - ja HDMI-tilassa.
- ▶ Voit valita 4:3- ja 16:9 (laajakulma) -kuvasuhteen RGB-tilassa.
- ▶ 1:1 Pixel (1:1 kuvapiste)(tai **Vain haku (Vain 37/42LF7*, 42LY99)**) on käytävissä HDMI (1080i 50Hz/60Hz, 1080p 24Hz/50Hz/60Hz) -moodissa.

ESIMÄÄRITETYT KUVAN ASETUKSET

Kuvatilan esiasetukset

Dynaaminen Valitsemalla tämän vaihtoehdon saat terävän kuvan.

Normaali Tämä on tavallisin ja luonnollisin näytön tila.

Hillitty Valitsemalla tämän vaihtoehdon saat miedon kuvan.

Käyttäjät 1/2 Valitsemalla tämän vaihtoehdon voit käyttää itse määrittämiäsi asetuksia.

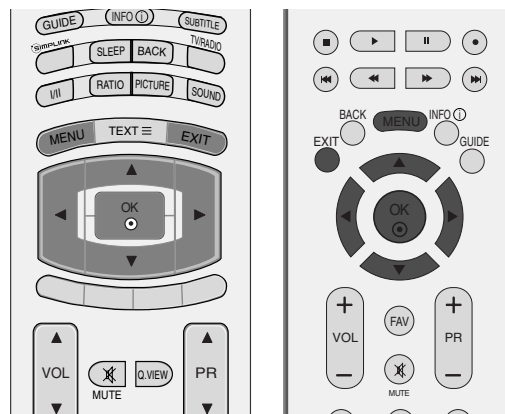

1 Paina **MENU**-näppäintä ja sitten **▲**- tai **▼**-näppäintä valitaksesi **KUVA**-valikon.

2 Paina **▶**-näppäintä ja sen paina **▲**- tai **▼**-näppäintä ja valitse **Kuvatila**.

3 Paina **▶**-painiketta ja valitse **▲**- tai **▼**-painikkeella **Älysilmä** (paitsi 50/60PF9*) **Dynaaminen**, **Normaali**, **Hillitty**, **Käyttäjät 1**, tai **Käyttäjät 2**.

4 Paina **EXIT**-näppäintä palataksesi normaaliin katseluun.

Kuvatilan asetus määrittää televisiokuvan ulkoasun. Valitse kuvatilavalikosta valmiiksi määritetty arvo ohjelman tyypin mukaan.

Asetukset **Älysilmä** (paitsi 50/60PF9*) **Dynaaminen**, **Normaali**, ja **Hillitty** on ohjelmoitu tehtaalla niin, että saavutetaan paras mahdollinen kuvanlaatu. Niitä ei voi muuttaa.



1



2 3

KUVAN HALLINTA

Automaattinen värisävyn säätö (Lämmin/Normaali/Kylmä)

Valitse **Kylmä** -vaihtoehto, jos haluat palauttaa väriasetukset oletusarvojen mukaisiksi.

Valitse yksi kolmesta automaattisesta värinsäätötavasta. Lämmin asetus tehostaa lämpimiä värejä, kuten punaista. Kylmä asetus lisää muihin väreihin sinistä.

Tätä toimintoa voi käyttää Käyttäjä (User) -tilassa.

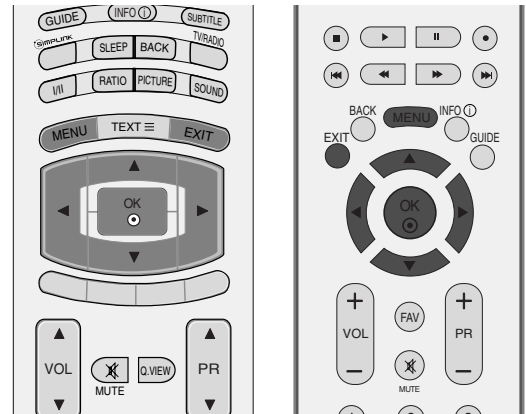

- 1 Paina **MENU**-näppäintä ja sitten **▲**- tai **▼**-näppäintä valitaksesi **KUVA**-valikon.
- 2 Paina **▶**-näppäintä ja sen paina **▲**- tai **▼**-näppäintä ja valitse **Värin lämpö**.
- 3 Paina **▶**-painiketta ja valitse **▲**- tai **▼**-painikkeella either **Kylmä**, **Normaali**, **Lämmin**, tai **Käyttäjä**.
- 4 Paina **EXIT**-näppäintä palataksesi normaaliin katseluun.



1

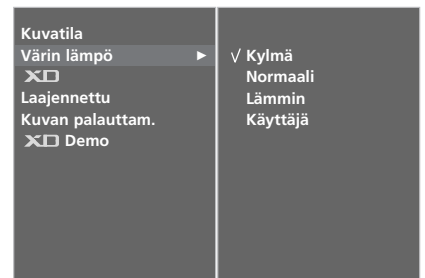

2 3

MANUAALINEN KUVIEN SÄÄTÖ

Kuvatila - Käyttäjän asetus

- Kontrasti** Säätää kuvan tummimpien ja vaaleimpien osien eroa.
- Kirkkaus** Lisää tai vähentää valkoisen värin määrää kuvassa.
- Väri** Säätää kaikkien värien voimakkuutta.
- Terävyys** Säätää kuvan tummien ja vaaleiden osien reunojen terävyyttä. Mitä matalampi taso, sitä pehmeämpi kuva.
- Värisävy** Säätää punaisen ja vihreän värin tasapainoa.

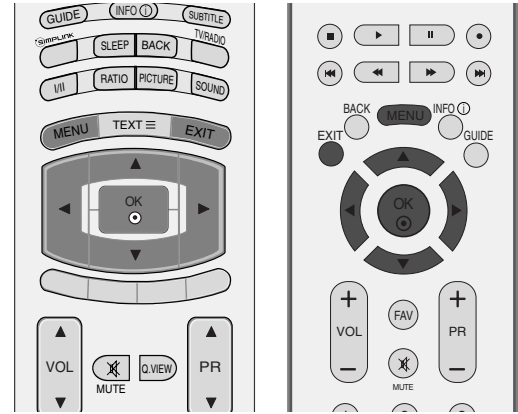

1 Paina **MENU**-näppäintä ja sitten **▲**- tai **▼**-näppäintä valitaksesi **KUVA**-valikon.

2 Paina **▶**-näppäintä ja sen paina **▲**- tai **▼**-näppäintä ja valitse **Kuvatila**.

3 Paina **▶**-painiketta ja **▲**- tai **▼**-painiketta. Valitse **Käyttäjä1** tai **Käyttäjä 2**.

4 Paina **▶**-painiketta. Voit valita kuva-asetuksen **Kontrasti**, **Kirkkaus**, **Väri**, **Terävyys** tai **Värisävy** **▲**- tai **▼**-painikkeen avulla.

5 Säädä asetusta **◀**- tai **▶**-painikkeella.

6 Paina **EXIT**-näppäintä palataksesi normaaliin katseluun.



1



2 3

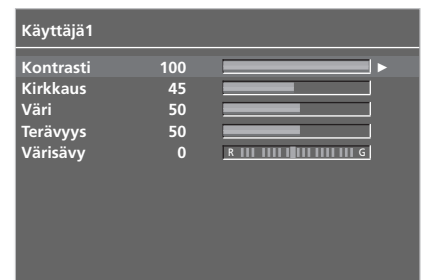

4 5

! HUOMAUTUS

- ▶ Väriä, terävyyttä ja sävyä ei voi säätää RGB-PC-tilassa.

KUVAN HALLINTA

Värisävy - Käyttäjän asetus

Voit säätää punaisen, vihreän tai sinisen värin haluamasi värilämpötilan mukaiseksi.

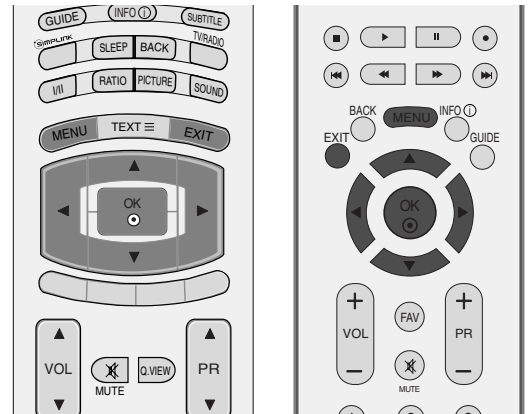

1 Paina **MENU**-näppäintä ja sitten **▲**- tai **▼**-näppäintä valitaksesi **KUVA**-valikon.

2 Paina **▶**-näppäintä ja sen paina **▲**- tai **▼**-näppäintä ja valitse **Värin lämpö**.

3 Paina **▶**-näppäintä ja sen paina **▲**- tai **▼**-näppäintä ja valitse **Käyttäjä**.

4 Paina **▶**-näppäintä ja sen paina **▲**- tai **▼**-näppäintä ja valitse **Punainen**, **Vihreä** tai **Sininen**.

5 Säädä asetusta **◀**- tai **▶**-painikkeella.

6 Paina **EXIT**-näppäintä palataksesi normaaliin katseluun.



1

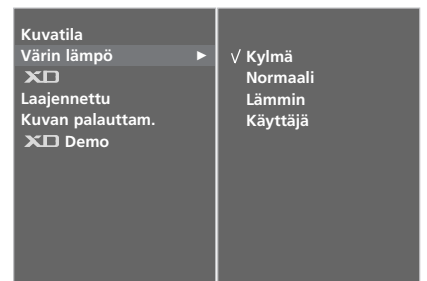

2 3



4 5

XD -KUVANPARANNUSTEKNIikka

XD on LG Electronic -yhtiön ainutlaatuinen kuvanparannustekniikka, joka käsittelee HD (teräväpiirto) -lähteestä tulevan signaalin digitaalisella signaalinkäsittelyalgoritmeilla.

Tämä toiminto ei ole käytettävissä PC[RGB/HDMI] -tilassa.

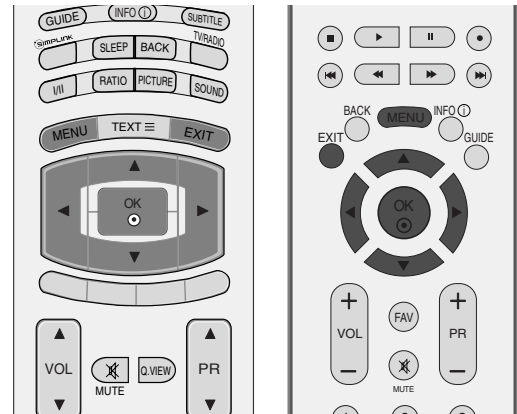

- 1 Paina **MENU**-näppäintä ja sitten ▲- tai ▼-näppäintä valitaksesi **KUVA**-valikon.
- 2 Paina ►-näppäintä ja sen paina ▲- tai ▼-näppäintä ja valitse **XD**.
- 3 Paina ►-painiketta ja ▲- tai ▼-painiketta. Valitse **Automaattinen** tai **Manuaalinen**.
- 4 Paina **EXIT**-näppäintä palataksesi normaaliin katseluun.



1

* Manuaalinen -vaihtoehdon valitseminen

Tämä valikko tulee käyttöön, kun Kuvatila-asetukseksi valitaan **Käyttäjät1** tai **Käyttäjät2**.

- 1 Paina ►-painiketta ja ▲- tai ▼-painiketta. Valitse **XD Kontrasti**, **XD Väri**, **XD NR** tai **MPEG NR**.
- 2 Paina ►-painiketta ja valitse sitten ▲- tai ▼-painikkeella **Päällä** tai **Pois**.
- 3 Paina **EXIT**-näppäintä palataksesi normaaliin katseluun.

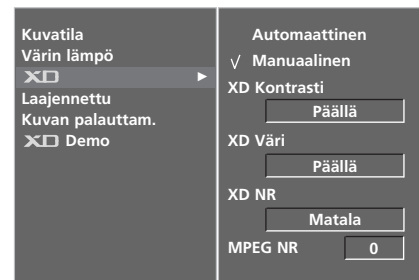

2

- **XD Kontrasti:** Kontrastiksi valitaan automaattisesti paras asetus heijastuksen kirkkauden mukaan.
- **XD Väri:** Heijastuksen värit säädetään automaattisesti mahdollisimman luonnollisiksi.
- **XD NR:** Kohinaa poistetaan niin paljon, että alkuperäinen kuva ei häiriinny.
- **MPEG NR:** Vähentää kuvan kohinaa, jota saattaa esiintyä ruudussa TV:n katselun aikana.

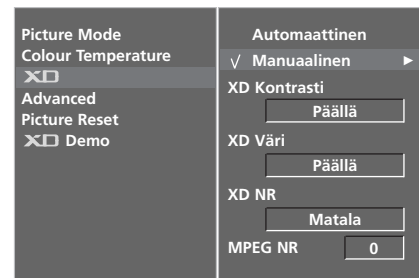

3

KUVAN HALLINTA

XD - esittely

Voit katsoa, millainen ero kuvassa on, kun XD Demo on käytössä ja poissa käytöstä.
Tämä toiminto ei ole käytettävissä RGB[PC], HDMI[PC]-tilassa.

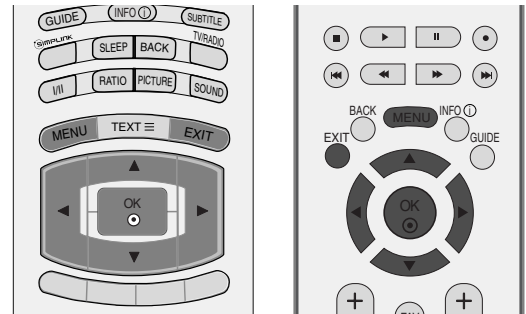

- 1 Paina **MENU**-näppäintä ja sitten **▲**- tai **▼**-näppäintä valitaksesi **KUVA**-valikon.
- 2 Paina **▶**-näppäintä ja sen paina **▲**- tai **▼**-näppäintä ja valitse **XD Demo**.
- 3 Käynnistä **XD Demo ▶**-painikkeella.
- 4 Pysäytä **XD Demo** painamalla **MENU** tai **EXIT** -painiketta.



1

TRUMOTION DEMO (Vain 42LY99)

Voit katsoa, millainen ero kuvassa on, kun TruMotion Demo on käytössä ja poissa käytöstä.
Tämä toiminto ei ole käytettävissä RGB[PC], HDMI[PC]-tilassa.

- 1 Paina **MENU**-näppäintä ja sitten **▲**- tai **▼**-näppäintä valitaksesi **KUVA**-valikon.
- 2 Paina **▶**-näppäintä ja sen paina **▲**- tai **▼**-näppäintä ja valitse **TruMotion Demo**.
- 3 Käynnistä **TruMotion Demo ▶**-painikkeella.
- 4 Pysäytä **TruMotion Demo** painamalla **MENU** tai **EXIT** -painiketta.



2 3

* Vain 42LY99



2 3

• XD Demo



• TruMotion Demo

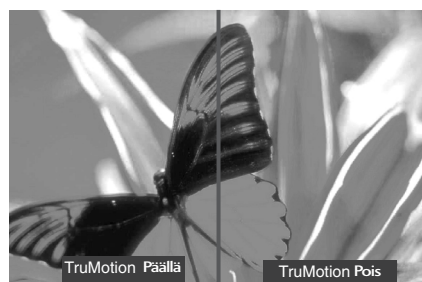

ELOKUVA - LISÄASETUKSET 3:2-VALIKKOTILA

Televiisiokuva säädetään mahdollisimman sopivaksi elokuvien katsomista varten.

Tämä ominaisuus on käytettävissä katsottaessa tv-lähetysiä sekä AV, S-Video- ja Komponentti 480i/576i, DTV -tilassa.

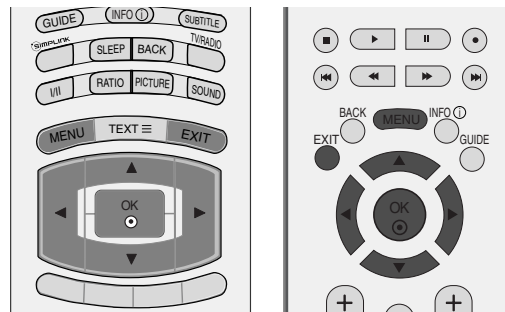

- 1 Paina **MENU**-näppäintä ja sitten ▲- tai ▼-näppäintä valitaksesi **KUVA**-valikon.
- 2 Paina ►-näppäintä ja sen paina ▲- tai ▼-näppäintä ja valitse **Laajennettu**.
- 3 Paina ►-näppäintä ja sen paina ▲- tai ▼-näppäintä ja valitse **Cinema**.
- 4 Paina ◀- tai ▶-näppäintä ja valitse **Päällä** tai **Pois**.
- 5 Paina **EXIT**-näppäintä palataksesi normaaliin katseluun.



1

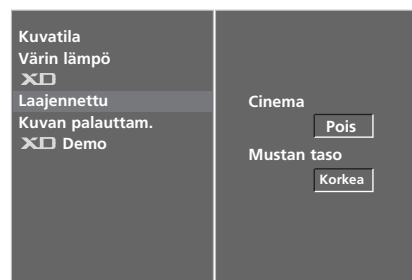

2

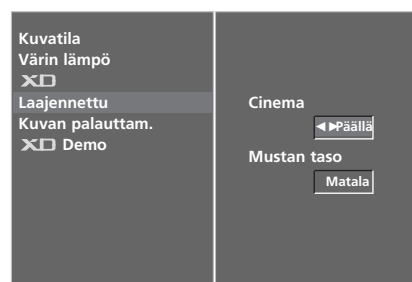

3

* Vain 42LY99

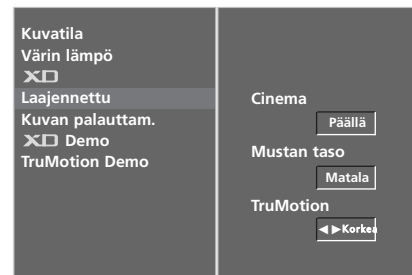

3

EDISTYNYT TRUMOTION (Vain 42LY99)

Hakee kuvissa ja videolla hteissä parhaan kuvanlaadun poistamalla värinän ja liikkeen epäterävyyden.

Tämä ominaisuus ei ole käytettävissä RGB-PC- tai HDMI-PC-tilassa.

- 1 Paina **MENU**-näppäintä ja sitten ▲- tai ▼-näppäintä valitaksesi **KUVA**-valikon.
- 2 Paina ►-näppäintä ja sen paina ▲- tai ▼-näppäintä ja valitse **Laajennettu**.
- 3 Paina ►-näppäintä ja sen paina ▲- tai ▼-näppäintä ja valitse **TruMotion**.
- 4 Paina ◀- tai ▶-näppäintä ja valitse **Pois**, **Matala** tai **Korkea**.
 - Low (Matala)
Asettaa värinän alhaiseksi.
 - High (Korkea)
Asettaa värinän korkeaksi.

* Jos kuvan katselussa on ongelmia, aseta TruMotion tilaan Low (Matala) tai Off (Ei käytössä).

- 5 Paina **EXIT**-näppäintä palataksesi normaaliin katseluun.

KUVAN HALLINTA

ADVANCED-BLACK (DARKNESS) LEVEL (MUSTAN (TUMMUUS)TASON LISÄASETUKSET)

Kun katsot elokuvaa, tämä toiminto säätää television kuvan mahdollisimman hyväksi. Näytön kontrasti ja kirkkaus säädetään mustan värin tason mukaan.

Tämä toiminto on käytettävissä AV (NTSC-M), S-Video (NTSC-M) tai HDMI.

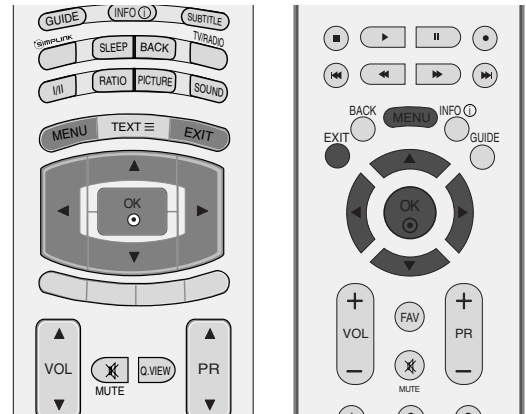

1 Paina **MENU**-näppäintä ja sitten **▲**- tai **▼**-näppäintä valitaksesi **KUVA**-valikon.

2 Paina **▶**-näppäintä ja sen paina **▲**- tai **▼**-näppäintä ja valitse **Laajennettu**.

3 Paina **▶**-näppäintä ja sen paina **▲**- tai **▼**-näppäintä ja valitse **Mustan taso**.

4 Paina **◀**- tai **▶**-näppäintä ja valitse **Matala** tai **Korkea**.

- **Matala:** Näytön heijastus tulee tummemmaksi.
- **Korkea:** Näytön heijastus tulee kirkkaammaksi.

5 Paina **EXIT**-näppäintä palataksesi normaaliin katseluun.



1

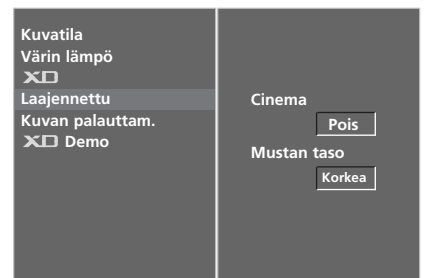

2

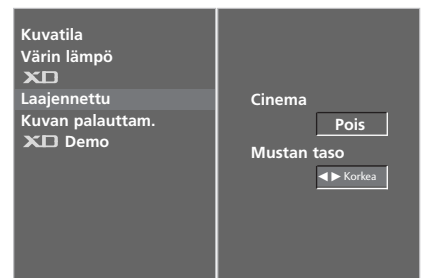

3 4

KUVAN ASETUSTEN PALAUTUS

Palauttaa Kuvatila-, Värin lämpö-, XD-, Laajennettu-, Kuvasuhde- ja Advanced-asetukset tehdasasetuksiksi.

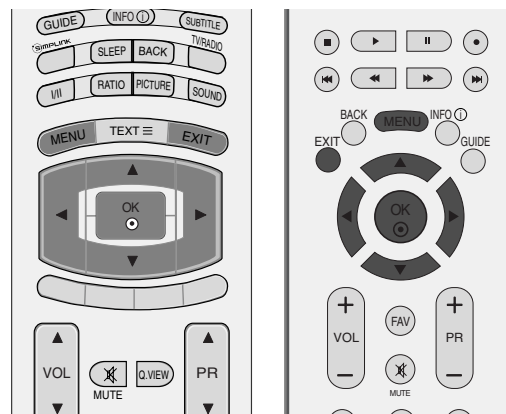

- 1 Paina **MENU**-näppäintä ja sitten **▲**- tai **▼**-näppäintä valitaksesi **KUVA**-valikon.
- 2 Paina **▶**-näppäintä ja sen paina **▲**- tai **▼**-näppäintä ja valitse **Kuvan palauttam..**
- 3 Ota asetuksiin tehdyt muutokset käyttöön **▶**-painikkeella.



1



2 3

KUVAN HALLINTA

Kuvan palamisen vähentäminen-TOIMINTO (ISM)

Jos näytössä näkyy pitkään paikallaan pysyvä esimerkiksi tietokoneesta tai videopelistä peräisin oleva kuva, se näkyy haamukuvana silloinkin, kun kuvaa vaihdetaan. Vältä jättämästä liikkumatonta kuvaa televisioruutuun pitkäksi ajaksi.

Tämä toiminto ei ole käytettävissä LCD-malleissa.

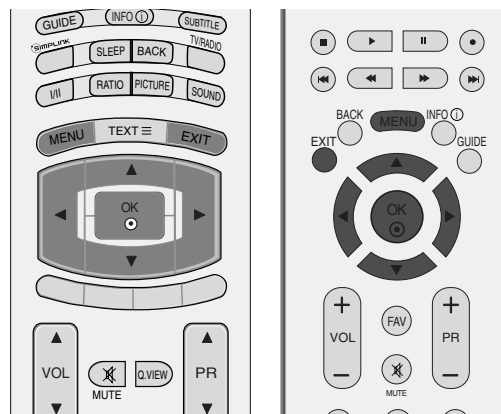

White wash

Valkoisen pesu poistaa pysyvät kuvat kuvaruudusta.

Huomautus: Jos kuva on palanut ruutuun voimakkaasti, valkoisen pesu ei ehkä voi poistaa sitä kokonaan.

Orbiter

Näytönsäästäjä auttaa vähentämään haamukuvien muodostumista (kuvan palamista kuvaruudun pintaan). Sama kuva ei saisi olla näkyvissä kovin pitkään. Kuvaruudun sisältö siirtyy 2 minuutin välein vaurioiden välttämiseksi.

Inversion

Tämä toiminto kääntää kuvaruudun värit. Kuvaruudun värit käännetään automaattisesti 30 minuutin välein.



1

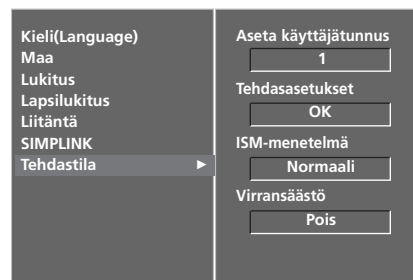

2

- 1 Paina **MENU**-näppäintä ja sitten **▲**- tai **▼**-näppäintä valitaksesi **ASETUS**-valikon.
- 2 Paina **▶**-painiketta ja valitse sitten **▲**- tai **▼**-näppäintä ja valitse **Tehdastila**.
- 3 Paina **▶**-painiketta ja valitse sitten **▲**- tai **▼**-näppäintä ja valitse **ISM-menetelmä**.
- 4 Paina **◀**- tai **▶**-painikkeella **Normaali**, **White wash**, **Orbiter** tai **Inversion**. Jos tätä toimintoa ei tarvita, valitse **Normaali**.
- 5 Paina **EXIT**-näppäintä palataksesi normaaliin katseluun.

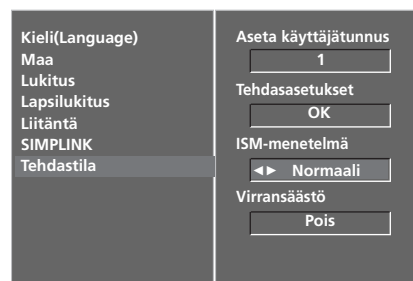

3 4

LOW POWER (VIRRANSÄÄSTÖ) - KUVATILA

Voit vähentää television virrankulutusta tämän toiminnon avulla.

Tämä toiminto ei ole käytettävissä LCD-malleissa.

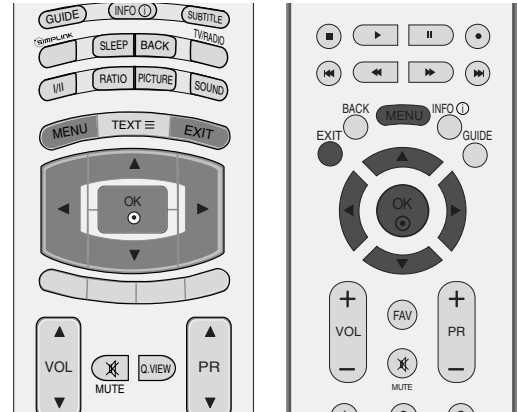

- 1 Paina **MENU**-näppäintä ja sitten **▲**- tai **▼**-näppäintä valitaksesi **ASETUS**-valikon.
- 2 Paina **▶**-näppäintä ja sen paina **▲**- tai **▼**-näppäintä ja valitse **Tehdastila**.
- 3 Paina **▶**-näppäintä ja sen paina **▲**- tai **▼**-näppäintä ja valitse **Virransäästö**.
- 4 Paina **◀**- tai **▶**-näppäintä ja valitse **Päällä** tai **Pois**.
- 5 Paina **EXIT**-näppäintä palataksesi normaaliin katseluun.



1

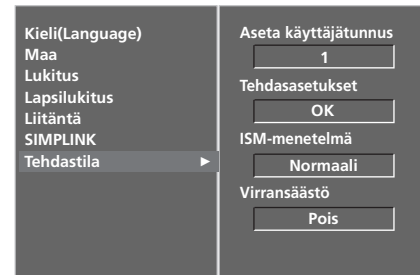

2

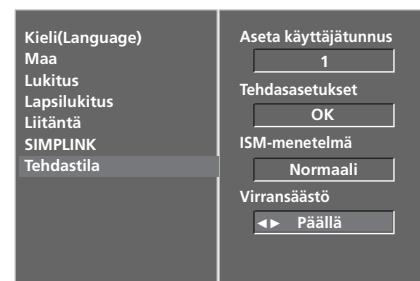

3 4

ÄÄNEN JA KIELEN HALLINTA

AUTO VOLUME LEVELER (ÄÄNEN AUTOMAATTINEN SÄÄTÖ)

Äänen automaattinen säätö pitää kanavien äänen-voimakkuuden samana, vaikka vaihtaisitkin ohjelmaa.

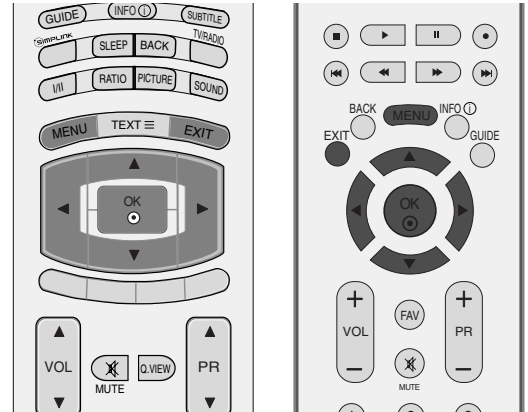

- 1 Paina **MENU**-näppäintä ja sitten **▲**- tai **▼**-näppäintä valitaksesi **AUDIO**-valikon.
- 2 Paina **▶**-näppäintä ja sen paina **▲**- tai **▼**-näppäintä ja valitse **Autom. äänenvoim..**
- 3 Paina **▶**-painiketta ja valitse sitten **▲**- tai **▼**-painikkeella **Päällä** tai **Pois**.
- 4 Paina **EXIT**-näppäintä palataksesi normaaliin katseluun.



1



2 3

ÄÄNEN ESIASETUKSET - SOUND MODE (ÄÄNITILA)

Voit valita haluamasi ääniasetuksen: Surround MAX, Normaali, Musiikki, Elokuva tai Urheilu. Voi myös käyttää taajuuskorjainta.

Äänitilatoiminnolla voit nauttia parhaasta mahdollisesta äänestä ilman, että sinun täytyy tehdä mitään erityisiä säätöjä, koska televisio asettaa sopivat ääniasetukset ohjelman sisällön mukaan.

Ääniasetukset **Surround MAX, Normaali, Musiikki, Elokuva** ja **Urheilu** on jo tehtaalla ohjelmoitu antamaan paras mahdollinen äänenlaatu. Niitä ei voi muuttaa.

- | | |
|---------------------|--------------------------------------------------------------------------------------------------------|
| Surround MAX | Tämä vaihtoehto saa äänen kuulostamaan mahdollisimman todentuntuiselta. |
| Normaali | Tämä vaihtoehto saa äänen kuulostamaan mahdollisimman luonnolliselta. |
| Musiikki | Valitsemalla tämän vaihtoehdon voit nauttia musiikista sen kuulostaessa mahdollisimman alkuperäiseltä. |
| Elokuva | Tämä vaihtoehto saa äänen kuulostamaan mahdollisimman täyteläiseltä. |
| Urheilu | Valitse tämä vaihtoehto katsellessasi urheilulähetyksiä. |
| Käyttäjä | Valitsemalla tämän vaihtoehdon voit käyttää itse määrittämiäsi asetuksia. |

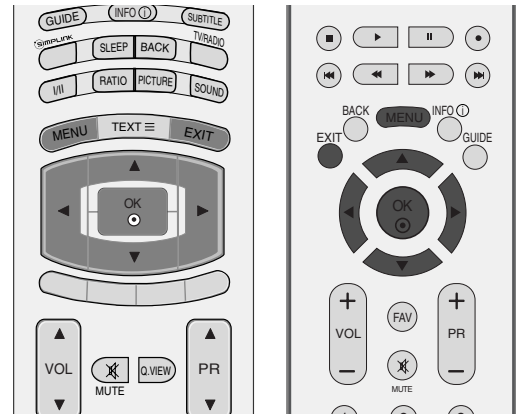

1

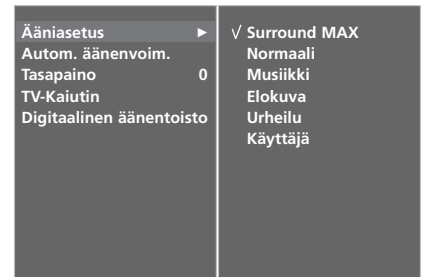

2 3

1 Paina **MENU**-näppäintä ja sitten **▲**- tai **▼**-näppäintä valitaksesi **AUDIO**-valikon.

2 Paina **▶**-näppäintä ja sen paina **▲**- tai **▼**-näppäintä ja valitse **Ääniasetus**.

3 Paina **▶**-näppäintä ja sen paina **▲**- tai **▼**-näppäintä ja valitse **Surround MAX, Normaali, Musiikki, Elokuva, Urheilu** tai **Käyttäjä**.

4 Paina **EXIT**-näppäintä palataksesi normaaliin katseluun.

ÄÄNEN JA KIELEN HALLINTA

ÄÄNIASETUSTEN SÄÄTÄMINEN - USER (KÄYTTÄJÄ) -TILA

Säätää taajuuskorjainta.

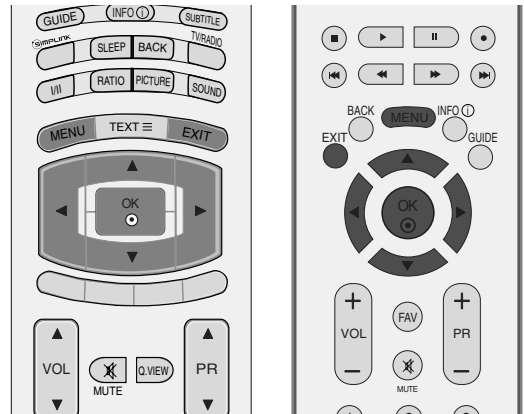

1 Paina **MENU**-näppäintä ja sitten **▲**- tai **▼**-näppäintä valitaksesi **AUDIO**-valikon.

2 Paina **▶**-näppäintä ja sen paina **▲**- tai **▼**-näppäintä ja valitse **Ääniasetus**.

3 Paina **▶**-näppäintä ja sen paina **▲**- tai **▼**-näppäintä ja valitse **Käyttäjä**.

4 Paina **▶**-painiketta.

5 Valitse äänialue painamalla **◀**- tai **▶**-painiketta.
Tee haluamasi äänisäädöt **▲**- tai **▼**-painikkeen avulla.

6 Paina **EXIT**-näppäintä palataksesi normaaliin katseluun.

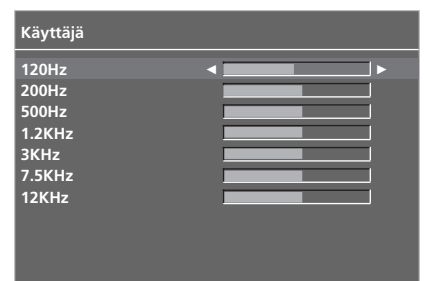
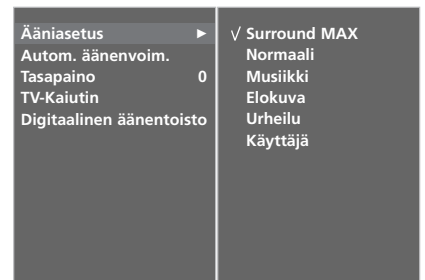

TASAPAINO

Voit säätää kaiuttimien kanavatasapainon haluamaksesi.

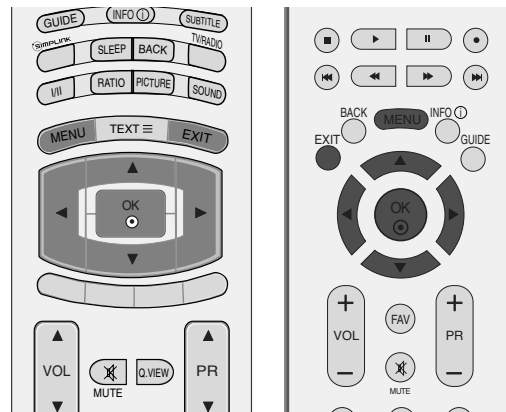

- 1 Paina **MENU**-näppäintä ja sitten **▲**- tai **▼**-näppäintä valitaksesi **AUDIO**-valikon.
- 2 Paina **▶**-näppäintä ja sen paina **▲**- tai **▼**-näppäintä ja valitse **Tasapaino**.
- 3 Paina **▶**-painiketta ja muuta asetuksen arvoa **◀**- tai **▶**-painikkeella.
- 4 Paina **EXIT**-näppäintä palataksesi normaaliin katseluun.



1

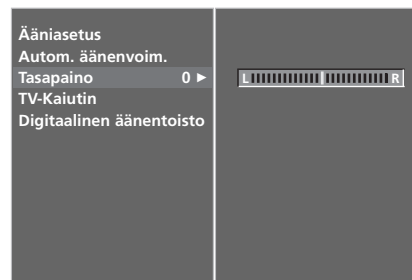

2 3

ÄÄNEN JA KIELEN HALLINTA

TELEVISION KAIUTTIMIEN KÄYTTÖÖNOTTO JA KÄYTÖSTÄ POISTO

Voit säätää sisäisen kaiuttimen tilaa.

AV1, AV2, AV3, COMPONENT, RGB ja HDMI1 -lähdöistä voidaan syöttää TV:n ääntä HDMI-DVI -kaapelilla myös ilman videosaalia.

Jos haluat käyttää ulkoista hifi-stereojärjestelmää, poista television sisäinen kaiutin käytöstä.

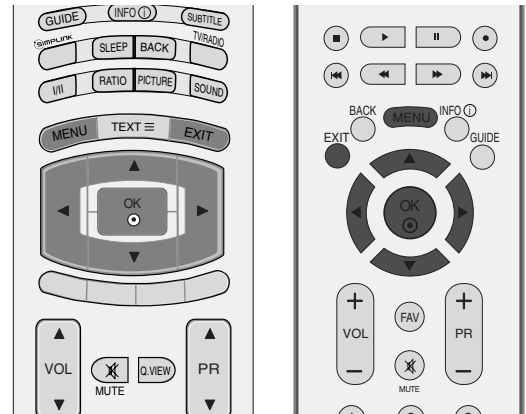

- 1 Paina **MENU**-näppäintä ja sitten **▲**- tai **▼**-näppäintä valitaksesi **AUDIO**-valikon.
- 2 Paina **▶**-näppäintä ja sen paina **▲**- tai **▼**-näppäintä ja valitse **TV-Kaiutin**.
- 3 Paina **▶**-painiketta ja valitse sitten **▲**- tai **▼**-painikkeella **Päällä** tai **Pois**.
- 4 Paina **EXIT**-näppäintä palataksesi normaaliin katseluun.

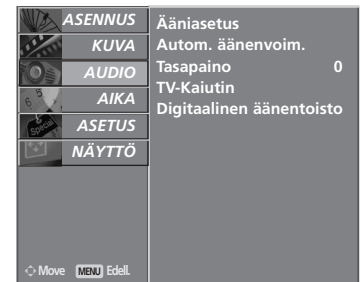

DIGITAL AUDIO OUT - LÄHTÖLIITÄNNÄN VALITSEMI- NEN

Tämän toiminnon avulla voit valita haluamasi Digital Audio Output -lähdön.

Tämä televisio voi tuottaa Dolby Digital -äänen vain Dolby Digital -ääntä lähettävällä kanavalla.

Kun Dolby Digital otetaan käyttöön kanavalla ja Dolby Digital -vaihtoehto valitaan Digital audio out -valikosta, SPDIF Output -lähtö tuotetaan Dolby Digital -muodossa.

Jos Dolby Digital valitaan kanavalla, jolla Dolby Digital ei ole käytössä, SPDIF Output -lähtö tuotetaan PCM-muodossa.

Jos Dolby Digital -ääntä lähettävällä kanavalla on valittu sekä Dolby Digital -ääni että lähetyksen kieli, vain Dolby Digital toistetaan.

Tämä toiminto ei näy ATV-tilassa.



Valmistettu Dolby Laboratoriesin lisenssillä.
Dolby ja kaksois-D-symboli ovat Dolby Laboratoriesin tavaramerkkejä.

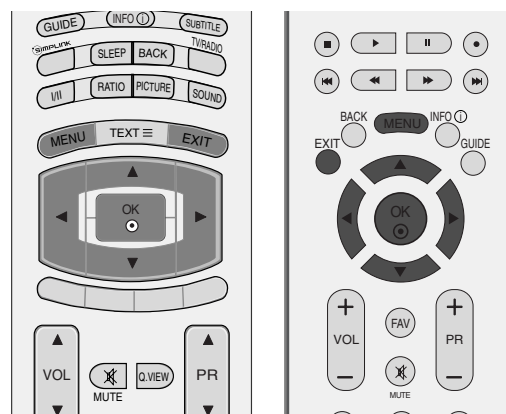

- 1 Paina **MENU**-näppäintä ja sitten **▲**- tai **▼**-näppäintä valitaksesi **AUDIO**-valikon.
- 2 Paina **▶**-näppäintä ja sen paina **▲**- tai **▼**-näppäintä ja valitse **Digitaalinen äänentoisto**
- 3 Paina **▶**-painiketta ja valitse sitten **▲**- tai **▼**-painikkeella **Dolby digital** tai **PCM**.
- 4 Paina **EXIT**-näppäintä palataksesi normaaliin katseluun.



1

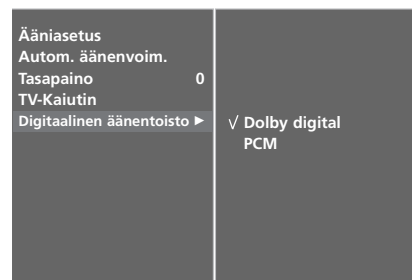

2 3

ÄÄNEN JA KIELEN HALLINTA

I/II

Stereo / kaksikanavaääni (Vain analogisessa tilassa)

Kun valitse jonkin ohjelmapaikan, kuvaruudulle tulee kanavapaikan numeron ja kanavatunnuksen jälkeen tieto kanavan lähettämästä äänisig-naalista.

Lähetys	Kuvaruutunäyttö
Mono	MONO
Stereo	STEREO
Kaksiääni	DUAL I

■ Monoäänien valitseminen

Jos stereoääni kuuluu huonosti signaalin ollessa liian heikko, voit vaihtaa monovastaanotolle painamalla I/II-näppäintä kahdesti. Monovastaanotossa äänen "syvyys" paranee. Takaisin stereoääneen pääset painamalla I/II-näppäintä jälleen kahdesti.

■ Kielen valinta kaksikieläisissä lähetyksissä

Jos kanava lähettää kaksikielistä lähetystä (kahdella kielellä), voit valita **DUAL I**, **DUAL II** tai **DUAL I+II** painamalla toistuvasti I/II-näppäintä.

- DUAL I** lähettää kaiuttimista lähetyksen ensisijaisen kielen.
- DUAL II** lähettää kaiuttimista lähetyksen toissijaisen kielen.
- DUAL I+II** lähettää kummastakin kaiuttimesta eri kieltä.

NICAM-ääni (Vain analogisessa tilassa)

Jos TV:si on varustettu NICAM-dekooderilla, saat vastaanotettua korkealaa-tuista, digitaalista NICAM-äänisignaalia.

Äänen tyyppi voidaan valita lähetyksen mukaisesti painamalla I/II-näppäin-tä toistuvasti.

-
- 1 Kun kanava lähettää NICAM-monoääntä, voit valita **NICAM MONO** tai **FM MONO**.
 - 2 Kun kanava lähettää NICAM-stereoääntä, voit valita **NICAM STEREO** tai **FM MONO**. Jos signaali on heikko, kannattaa valita **FM MONO**.
 - 3 Kun kanava lähettää NICAM-kaksikanavaääntä, voit valita **NICAM DUAL I**, **NICAM DUAL II** tai **NICAM DUAL I+II** tai **MONO**. Jos valitset FM MONO, näkyviin tulee tunnus **MONO**.
-

Äänen ulostulon valinta

In AV, S-Video, Komponentti, RGB tai HDMI -tilassa voit valita äänen ulostulon vasempaan ja oikeaan kaiuttimeen.

Paina toistuvasti I/II -näppäintä asetuksen tekemiseksi.

L+R: Audiosignaali liittimestä Audio L in menee vasempaan kaiuttimeen ja liittimestä Audio R in oikeaan kaiuttimeen.

L+L: Audiosignaali liittimestä Audio L in menee sekä vasempaan että oikeaan kaiuttimeen.

R+R: Audiosignaali liittimestä Audio R in menee sekä vasem paan että oikeaan kaiuttimeen.

ÄÄNEN JA KIELEN HALLINTA

NÄYTTÖVALIKON KIELEN JA MAAN VALITSEMISEN

Asennusoppaan valikko tulee näkyviin, kun TV käynnistetään ensimmäisen kerran.

- 1 Valitse haluamasi kieli painamalla ▲, ▼, ◀ - tai ▶-painiketta ja sitten OK-painiketta.
- 2 Valitse haluamasi maa painamalla ▲ - tai ▼ painiketta ja sitten OK-painiketta.

* Jos haluat muuttaa kielen tai maan

- 1 Paina MENU-näppäintä ja sitten ▲- tai ▼-näppäintä valitaksesi **ASETUS**-valikko.
- 2 Paina ▶-näppäintä ja sen paina ▲- tai ▼-näppäintä valitaksesi kohdan **Kieli(Language)**. Kuvaruudulle tulevien valikoiden kieli voidaan valita.
Paina ▶-näppäintä ja sen paina ▲- tai ▼-näppäintä valitaksesi kohdan **Maa**.
- 3 Valitse haluamasi kieli tai maa painamalla ▶-painiketta ja sitten ◀ - tai ▶-painiketta.
- 4 Paina OK-näppäintä.
- 5 Paina EXIT-näppäintä palataksesi normaaliin katseluun.

! HUOMAUTUS

- ▶ Ellet lopeta **Asennusopas** -asetusta painamalla EXIT-näppäintä tai odota kuvaruutunäytön (OSD – On Screen Display) aikakatkaisua, se tulee aina näkyviin kytkettäessä laiteeseen virta.
- ▶ Jos valitset väärän maavaihtoehdon, teksti-TV ei ehkä näy oikein ruudulla, ja sen toiminnassa saattaa esiintyä virheitä.
- ▶ CI (Common Interface) -toiminnon käytettävyys saattaa vaihdella maan paikallisten lähetysstandardien mukaan.
- ▶ DTV-moodin ohjauspainikkeet eivät ehkä ole käytettävissä, johtuen maakohtaisista televisiolähetysolosuhteista.

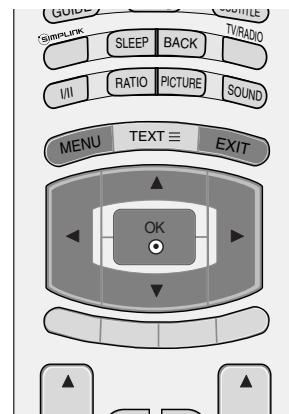

KIELEN VALITSEMINEN (VAIN DIGITAALISESSA TILASSA)

Audio (Ääni) -toiminnon avulla voit valita lähetyksen kielen. Jos lähetyksessä ei ole mukana valittua audiokieltä vastaavaa ääntä, toistetaan oletuskielen mukainen ääni.

Subtitle (Tekstitys) -toiminto on käytettävissä, kun ohjelma on tekstitetty vähintään kahdella kielellä. Jos lähetyksessä ei ole mukana valittua tekstityskieltä vastaavaa tekstitystä, toistetaan oletuskielen mukainen tekstitys.

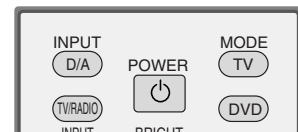
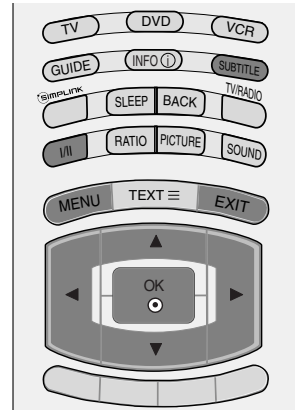

- 1 Paina **MENU**-näppäintä ja sitten **▲**- tai **▼**-näppäintä valitaksesi **ASETUS**-valikko.
- 2 Paina **▶**-näppäintä ja sen paina **▲**- tai **▼**-näppäintä valitaksesi kohdan **Kieli(Language)**.
- 3 Kun painat ensin **▶**-painiketta, voit valita **▲**- tai **▼**-painikkeella vaihtoehdon Audio (Ääni), Subtitle (Tekstitys) tai Subtitle Hard of hearing (Tekstitys kuulovammaisille).
- 4 Paina **▶**-painiketta ja valitse sitten **◀**- tai **▶**-painikkeella haluamasi kieli.
- 5 Paina **EXIT**-näppäintä palataksesi normaaliin katseluun.

! HUOMAUTUS

< Audiokielen valinta >

- ▶ Kun ohjelma lähetetään vähintään kahdella kielellä, voit valita kielen myös kaukosäätimen I/II-painikkeella.
- ▶ Valitse haluamasi kieli **▲**- tai **▼**-painikkeella.
- ▶ Valitse L+R-, L+L- tai R+R-merkintä **◀**- tai **▶**-painikkeella.

< Tekstityskielen valinta >

- ▶ Kun lähetyksessä on mukana kahta tai useampaa tekstityskieltä, voit valita tekstityskielen SUBTITLE (Tekstitys) -painikkeella kaukosäätimestä.
- ▶ Paina **▲** tai **▼** painiketta valitaksesi tekstityskielen.

- Ääni/tekstitystieto voi olla esitetty yksinkertaisemmassa muodossa 1 – 3 merkillä, jotka lähetyksiasema lähettää.
- Kun valitset lisä-äänen (Ääni Heikkonäköisiä/Heikkokuuloisia varten) se saattaa toistaa osan pää-äänestä.

Audiokielen OSD-tiedot

Näyttö	Tila
N.A	Not Available
MPEG	MPEG-ääni
Dolby Digital	Dolby Digital -ääni
Heikkonäköisiä varten	Ääni Heikkonäköisiä varten
Heikkokuuloisia varten	Ääni Heikkokuuloisia varten

Tekstityskielen OSD-tiedot

Näyttö	Tila
N.A	Not Available
TEXT	Tekstitys teksti-TV:stä
Heikkokuuloisille	Tekstitys Heikkokuuloisille

TIME (AIKA) -ASETUS

KELLON ASETUKSET

Kellon asetukset määritetään automaattisesti digitaalisen signaalin vastaanottamisen yhteydessä. (Voit määrittää kellon manuaalisesti, jos televisioon ei tule DTV-signaalia.)

Jos kellon asetus nollautuu vir-takatkon tai virtajohdon irrottamisen vuoksi, aseta aika uudelleen.

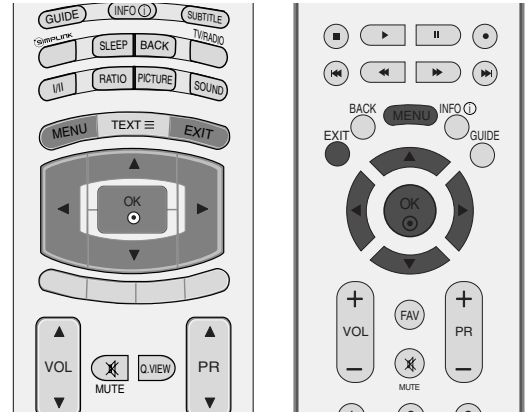

1 Paina **MENU**-näppäintä ja sitten **▲**- tai **▼**-näppäintä valitaksesi **AIKA**-valikon.

2 Paina **▶**-näppäintä ja sen paina **▲**- tai **▼**-näppäintä ja valitse **Kello**.

3 Valitse vuosi-, päivämäärä- tai kellonaika-asetus painamalla **▶**-painiketta ja painamalla sitten **◀**- tai **▶**-painiketta.

Kun asetus on valittu, määritä vuosi-, päivämäärä- ja kellonaika-asetus **▲**- tai **▼**-painikkeella.

4 Paina **EXIT**-näppäintä palataksesi normaaliin katseluun.



1

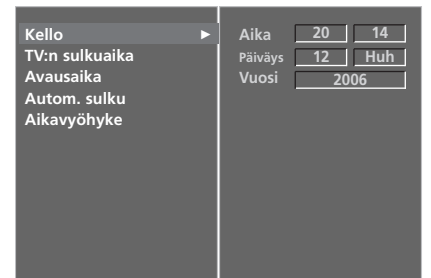

2 3

KYTKENTÄ- TAI SAMMUTUSAJASTI- MEN ASETUS

Off-ajastin kytkee television automaattisesti valmiustilaan, kun ajastettu aika on kulunut.

Kun laite on kytkeytynyt päälle Ajastin TV päälle -ajastimella, se sammuu automaattisesti valmiustilaan kah-den tunnin kuluttua, jos mitään näppäintä ei ole painettu tänä aikana.

Kun Ajastin TV päälle tai Ajastin TV pois on asetettu, ajastin toimii joka päivä samaan aikaan.

Ajastin TV pois -toiminto ohittaa Ajastin TV päälle -toiminnon, jos ne on asetettu samaan aikaan.

Ajastin TV päälle-toiminto toimii vain, kun laite on valmiustilassa.

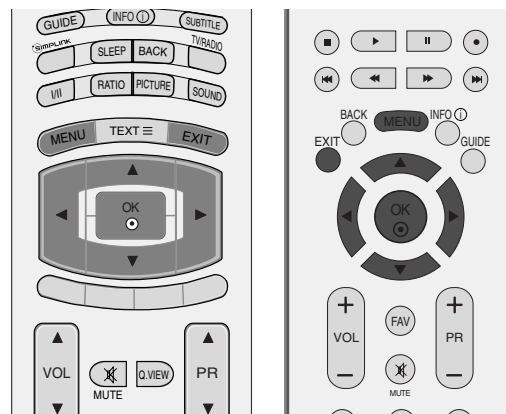

1 Paina **MENU**-näppäintä ja sitten **▲**- tai **▼** -näppäintä valitaksesi **AIKA**-valikon.

2 Paina **▶**-näppäintä ja sen paina **▲**- tai **▼**-näppäintä ja valitse **TV:n sulkuaika/Avausaika**.

3 Paina **▶**-näppäintä ja sen paina **▲**- tai **▼**-näppäintä ja valitse **Päällä**.

• **TV:n Sulkuaika /Avausaika** TV pois -toiminnon peruuttaminen, valitaksesi **Pois**.

4 Paina **▶**-näppäintä ja sitten **▲**- tai **▼** painiketta asetaaksesi tuntimäärän.

5 Paina **▶**-näppäintä ja sitten **▲**- tai **▼** painiketta asetaaksesi minuuttimäärän.

6 Vain On-ajastustoiminto

• **Programme:** Valitse **Mode** (Tila) -valikosta **TV**, **DTV** tai **Radio** painamalla **▶**-painiketta ja painamalla sitten painiketta **▲** tai **▼**. Valitse ohjelma painamalla **▶**-painiketta ja sitten **▲**- tai **▼**-painiketta.

• **Ään.v.:** Säädä äänenvoimakkuus painamalla **▶**-painiketta ja sitten **▲**- tai **▼**-painiketta.

7 Paina **EXIT**-näppäintä palataksesi normaaliin katseluun.

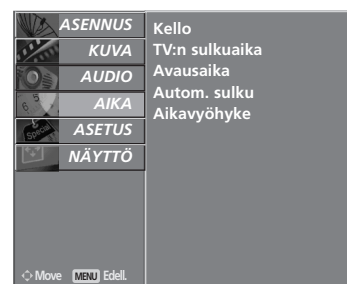

1

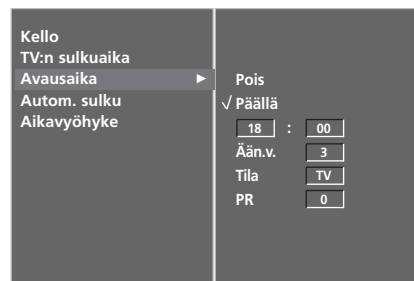

2 3 4 5 6

TIME (AIKA) -ASETUS

AUTOMAATTINEN VIRRANKATKAISU

Jos tämä toiminto on käytössä eikä sisään tulevaa signaalia ole, television virta katkeaa automaattisesti 10 minuutin kuluttua.

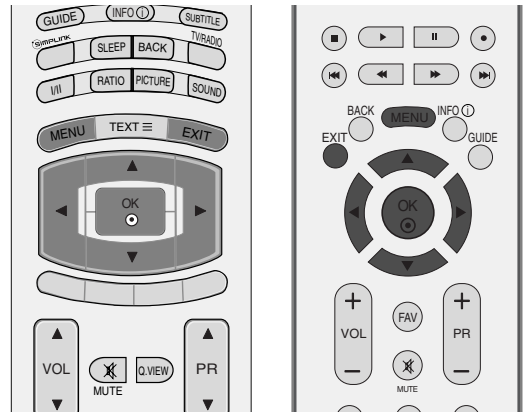

- 1 Paina **MENU**-näppäintä ja sitten **▲**- tai **▼**-näppäintä valitaksesi **AIKA**-valikon.
- 2 Paina **▶**-näppäintä ja sen paina **▲**- tai **▼**-näppäintä ja valitse **Autom. sulk.**
- 3 Paina **▶**-painiketta ja valitse sitten **▲**- tai **▼**-painikkeella **Pois** tai **Päällä**.
- 4 Paina **EXIT**-näppäintä palataksesi normaaliin katseluun.

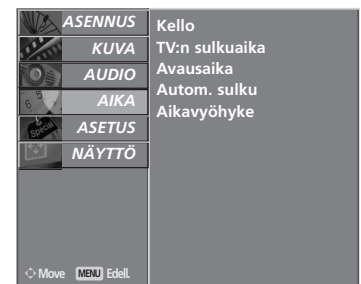

1

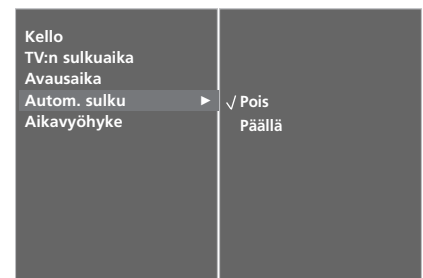

2 3

AIKAVYÖHYKKEEN MÄÄRITTÄMINEN

Kun valitset aikavyöhykkeen kaupungin, television aika asetetaan aikavyöhykkeen ja GMT (Greenwich Mean Time) -ajan välisen aikaeron avulla. Tieto saadaan radiosignaalina, ja digitaalinen signaali asettaa ajan automaattisesti.

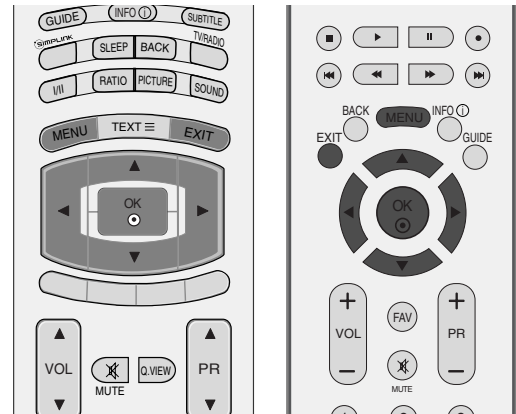

- 1 Paina **MENU**-näppäintä ja sitten **▲**- tai **▼**-näppäintä valitaksesi **AIKA**-valikon.
- 2 Paina **▶**-näppäintä ja sen paina **▲**- tai **▼**-näppäintä ja valitse **Aikavyöhyke**.
- 3 Valitse katselualueen aikavyöhyke painamalla **▶**-painiketta ja sitten **◀**- tai **▶**-painiketta.
- 4 Paina **EXIT**-näppäintä palataksesi normaaliin katseluun.



1

UNIAJASTIMEN ASETUS

Sinun ei tarvitse muistaa katkaista televisiosta virtaa ennen nukkumaanmenoa. Uniajastin katkaisee virran ja siirtää television valmiustilaan, kun määritetty aika on kulunut.

- a Valitse aika minuutteina painamalla **SLEEP**-painiketta useita kertoja.
 Kuvaruutuun tulee ensiksi vaihtoehto ' - - - **Min** ' ja sitten seuraavat uniajastimen asetukset: **10, 20, 30, 60, 90, 120, 180** and **240**.
- b Kun ruudussa näkyy haluamasi määrä minuutteja, ajastin alkaa laskea taaksepäin valitusta aikamäärästä.
- c Voit tarkistaa jäljellä olevan ajan painamalla **SLEEP**-näppäintä kerran.
- d Jos haluat poistaa uniajastimen käytöstä, paina **SLEEP**-painiketta niin monta kertaa, kunnes näkyviin tulee teksti ' - - - **Min** '.
- e Uniajastin nollautuu, jos sammutat television.



2 3

LAPSILUKITUS/IKÄRAJAT

SALASANAN ASETUS JA LUKITUSJÄRJESTELMÄ

Kun ensimmäisen kerran kirjoitat salasanan, valitse kaukosäätimestä 0, 0, 0, 0.

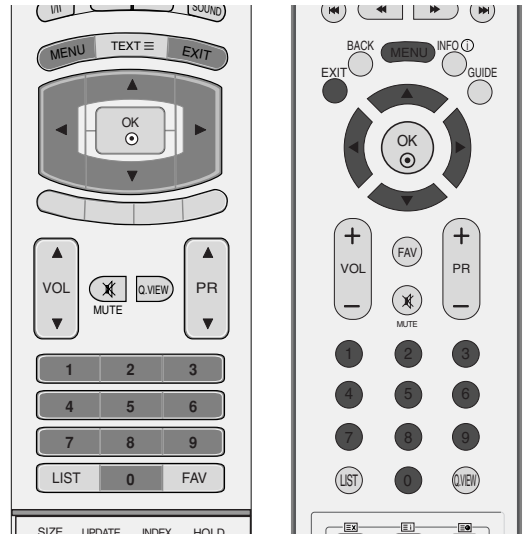

- 1 Paina **MENU**-näppäintä ja sitten ▲- tai ▼ -näppäintä valitaksesi **ASETUS**-valikko.
- 2 Paina ►-näppäintä ja sen paina ▲- tai ▼-näppäintä ja valitse **Lukitus**.
- 3 Paina ►-painiketta ja valitse sitten ◀- tai ▶-painikkeella **Päällä**.

Salasanan määrittäminen

Paina ►-painiketta ja syötä nelinumeroisen salasana NUMERONÄPPÄIMILLÄ.

Älä unohda tätä numeroa!

Vahvista salasana syöttämällä se uudelleen.

Jos olet unohtanut salasanan, valitse kaukosäätimestä 7, 7, 7, 7.

- 4 Paina **EXIT**-näppäintä palataksesi normaaliin katseluun.



1



2 3

LAPSILUKITUS

Tämä toiminto toimii lähetyksasemalta saatujen tietojen perusteella. Jos signaalissa on väärät tiedot, tämä toiminto ei toimi oikein.

Voit rajoittaa tiettyjen kanavien ja ulkoisten katselulähteiden katsomista esimerkiksi ikärajoituksen perusteella.

Tämän valikon käyttäminen edellyttää salasanaa.

Televisio muistaa viimeksi valitun asetuksen, vaikka virta katkaistaan.

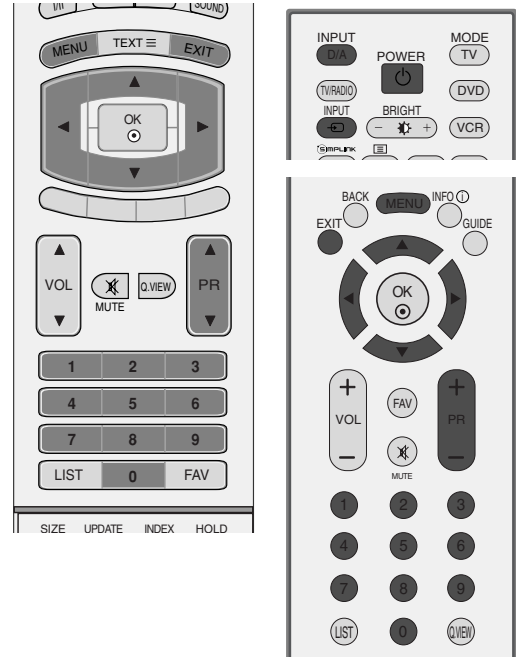

1 Paina **MENU**-näppäintä ja sitten **▲**- tai **▼**-näppäintä valitaksesi **ASETUS**-valikko.

2 Paina **►**-näppäintä ja sen paina **▲**- tai **▼**-näppäintä ja valitse **Lapsilukitus**.
Syötä sitten salasana **►**-painikkeella.
Televisiossa on käytössä valmiiksi salasana 0-0-0-0.

3 Paina **►**-painiketta ja valitse sitten **▲**- tai **▼**-painikkeella **Kanavien valvonta** tai **Näppäinlukko**.

Parental guidance (Lapsen valvonta) (vain digitaalisessa tilassa)

Lasta voi estää katsomasta tiettyjä aikuisille tarkoitettuja televisio-ohjelmia määritettyjen ikärajoitusten mukaan.

Näppäinlukko

Voit valita asetuksen, joka estää television käyttämisen ilman kaukosäädintä. Näin estetään television luvaton käyttö.

4 Säädä asetusta **◀**- tai **▶**-painikkeella.

5 Paina **EXIT**-näppäintä palataksesi normaaliin katseluun.



1



2 3 4

Kun valittuna on vaihtoehto **Näppäinlukko Päällä**, ja televisio sammutetaan, paina television **⏻ / I**, **INPUT(LÄHDE)**, **PR (KANAVA) ▲**- tai **▼**-painiketta tai kaukosäätimen **POWER(VIRTA)**, **INPUT(LÄHDE)**, **D/A**, **PR ▲**- tai **▼ (PR (KANAVA)+ tai -)**-painiketta tai numeropainikkeita.

Kun valittuna on vaihtoehto **Näppäinlukko Päällä**, ja televisiota katseltaessa painetaan etupaneelin painikkeita, kuvaruutuun tulee teksti **Key Lock on**.

TEKSTI-TV

Tämä ominaisuus ei ole käytettävissä kaikissa maissa.

Teksti-TV on maksuton TV-kanavien tarjoama palvelu, jossa annetaan ajan tasalla olevaa tietoa uutisista, säästä, TV-ohjelmista, pörssikursseista jne.

Tämän laitteen teksti-TV-dekooderi tukee normaalia teksti-TV:tä, TOP-tekstiä ja pikatekstiä. Nämä ovat sivun valintaan liittyviä toimintoja, jotka kuvataan seuraavassa omissa kappaleissaan.

TEKSTI-TV PÄÄLLE / POIS

Paina **TEXT**-näppäintä siirtyäksesi teksti-TV:n käyttöön. Pääsivu tai viimeksi katsottu sivu ilmestyy näkyviin. Sivun otsikkorivillä näkyy kaksi sivunumeroa, TV-kanavan nimi, päivämäärä ja kellonaika. Ensimmäinen sivunumero kertoo valitun sivun, toinen taas näkyvässä olevan sivun.

Paina **TEXT**- tai **EXIT** näppäintä kytkeäksesi teksti-TV:n pois päältä. TV palaa aiempaan tilaansa.

SIMPLE-TEKSTITELEVISIO

■ Sivun valinta

- 1 Anna haluamasi kolminumeroinen sivunumero numeronäppäimillä. Jos painat väärää numeroa valinnan aikana, kirjoita kolme numeroa kuitenkin loppuun ja syötä sitten koko sivunumero uudelleen.
- 2 Paina **PR ▲-tai ▼ (-tai PR +-tai-)** -näppäintä valitaksesi edellisen tai seuraavan sivun.

TOP-TEKSTITELEVISIO (TÄMÄ OMINAISUUS EI OLE KÄYTETTÄVISSÄ KAIKISSA MAISSA)

Käyttöopas näyttää kuvaruudun alareunassa neljä värikenttää: punainen, vihreä, keltainen ja sininen. Keltainen kenttä tarkoittaa seuraavaa ryhmää ja sininen seuraavaa lohkoa.

■ Ryhmän/lohkon/sivun valinta

- 1 Sinisellä näppäimellä pääset lohkoksi toiseen.
- 2 Keltaisella näppäimellä pääset seuraavaan ryhmään, lohko vaihtuu tällöin automaattisesti.
- 3 Vihreällä näppäimellä pääset seuraavalle olemassa olevalle sivulle, ryhmä vaihtuu automaattisesti. Vaihtoehtoisesti voit käyttää **PR ▲(-tai PR +)** -näppäintä.
- 4 Punaisella näppäimellä pääset edelliseen valintaan. Vaihtoehtoisesti voit painaa **PR ▼ (-tai PR -)**-näppäintä.

■ Sivun suoravalinta

Voit toimia myös samoin kuin normaalin teksti-TV:n tapauksessa, eli antaa sivunumeron suoraan numeronäppäimillä.

FASTEXT-TEKSTITELEVISIO

Teksti-TV:n sivut on värikoodattu kuvaruudun alareunassa ja ne valitaan värinäppäimiä painamalla.

■ Sivun valinta

- 1 Paina  -näppäintä valitaksesi hakemistosivun.
- 2 Voit valita sivun alareunassa näkyvät värikoodatut sivut kaukosäätimen värinäppäimiä painamalla.
- 3 Voit toimia myös samoin kuin normaalin teksti-TV:n tapauksessa, eli antaa sivunumeron suoraan numeronäppäimillä.
- 4 PR ▲-tai ▼ (-tai PR +-tai-) -näppäimiä voidaan käyttää edellisen tai seuraavan sivun valintaan.

ERIKOIS-TEKSTI-TV-TOIMINNOT



■ REVEAL

Paina tätä näppäintä nähdäksesi piilotettuja tietoja, kuten kilpailujen ratkaisuja.
Paina uudelleen tietojen piilottamiseksi.



■ UPDATE

Näyttää TV-kuvaa sillä aikaa kuin valittua sivua haetaan. Symboli näkyy kuvaruudun vasemmassa yläkulmassa. Kun päivitetty sivu on löytynyt, symboli vaihtuu sivunumeroon.
Paina tätä näppäintä uudelleen katsoaksesi haettua sivua.



■ TIME

Kun katsot TV-ohjelmaa, paina tätä näppäintä jos haluat nähdä kellonajan kuvaruudun oikeassa yläkulmassa. Paina uudelleen kellon piilottamiseksi. Teksti-TV:tä käytettäessä tällä näppäimellä voidaan valita alasivu. Alasivun numero näkyy kuvaruudun alareunassa. Alasivun lukitsemiseksi tai vaihtamiseksi paina PR ▲-tai ▼ (-tai PR +-tai-) -tai numeronäppäimiä.
Paina uudelleen poistuaksesi toiminnosta.



■ HOLD

Pysäyttää automaattisen sivunvaihdon, jos sivu koostuu 2:sta tai useammasta alasisivusta. Alasivujen määrä näytetään yleensä kellonajan alapuolella. Tätä näppäintä painettaessa lukitussymboli ilmestyy kuvaruudun vasemman yläkulmaan ja automaattinen sivunvaihto keskeytyy.
Paina uudelleen vapauttaaksesi sivunvaihdon.

DIGITAL TELETEXT (DIGITAALINEN TEKSTITELEVISIO)

*Tämä toiminto on käytettävissä vain Isossa-Britanniassa.

Television avulla pääset digitaaliseen tekstiteleviioon, mikä selvästi parantaa esimerkiksi tekstin ja kuvan tasoa.

Digitaalinen tekstiteleviio voidaan ottaa käyttöön erityisen digitaalisen tekstiteleviio palvelun ja erityisten digitaalisten tekstiteleviio lähetyksiä lähettävien palveluiden avulla.

Jos haluat tekstiteleviion näkyviin, valitse tekstityksen kieli pois käytöstä painamalla SUBTITLE (TEKSTITYS) -painiketta.

TEKSTITELEVISIO DIGITAALISESSA PALVELUSSA

- 1 Valitse digitaalinen palvelu, joka lähettää tekstiteleviio-ohjelmaa painamalla numeronäppäimiä tai PR ▲-tai ▼ (-tai PR +-tai-) -näppäintä. Digitaaliset tekstiteleviio palvelut saavat selville EPG-ohjelmaoppaasta.
- 2 Nouda digitaalisen tekstiteleviion merkintöjä ja siirry seuraavaan vaiheeseen painamalla TEXT (TEKSTI)-, OK-, ▲, ▼, ◀ -tai ▶-painiketta, PUNAISTA, VIHREÄÄ, KELTAISTA tai SINISTÄ painiketta tai NUMEROPAINIKETTA.
- 3 Voit vaihtaa digitaaliseen tekstiteleviio palveluun valitsemalla eri palvelun numeronäppäimellä tai PR ▲-tai ▼ (-tai PR +-tai-) -näppäimellä.

Jos MENU (VALIKKO)-, GUIDE (OPAS)- tai INFO (TIEDOT) -painiketta painetaan, tekstiteleviio poistuu näkyvistä väliaikaisesti. Kun näitä painikkeita painetaan uudelleen, tekstiteleviio tulee jälleen näkyviin.



TEKSTITELEVISIO JA DIGITAALINEN PALVELU

- 1 Valitse tietty palvelu, joka lähettää tekstiteleviio-ohjelmaa painamalla numeronäppäimiä tai PR ▲-tai ▼ (-tai PR +-tai-) -näppäintä.
- 2 Aloita tekstiteleviion katselu painamalla TEXT (TEKSTI) -painiketta tai värillistä painiketta.
- 3 Nouda digitaalisen tekstiteleviion ohjeita ja siirry seuraavaan vaiheeseen painamalla OK-, ▲, ▼, ◀ -tai ▶-painiketta, PUNAISTA, VIHREÄÄ, KELTAISTA tai SINISTÄ painiketta tai NUMEROPAINIKETTA.
- 4 Siirry pois tekstiteleviioista ja palaa televisionkatselutilaan painamalla TEXT (TEKSTI) -painiketta tai värillistä painiketta.

Jotkin palvelut mahdollistavat tekstipalvelujen käyttöönoton painamalla PUNAISTA painiketta.

Jos MENU (VALIKKO)-, GUIDE (OPAS)-tai INFO (TIEDOT) -painiketta painetaan, tekstiteleviio poistuu näkyvistä väliaikaisesti. Kun näitä painikkeita painetaan uudelleen, tekstiteleviio tulee jälleen näkyviin.



VIANMÄÄRITYS

Käyttöpainikkeet eivät toimi normaalisti.

Kaukosäädin ei toimi.

- Tarkista, ettei tuotteen ja kaukosäätimen välissä ole esteitä aiheuttavia esineitä.
- Onko paristot asennettu navat oikein päin (+ ja +, - ja -)?
- Onko kaukosäätimen toimintovalitsimen asento oikea: TV, VCR jne.?
- Asenna uudet paristot.

Virta kytkeytyy äkkiä pois päältä

- Onko uniajastin käytössä?
- Tarkista virranhallinnan asetukset. Sähkökatko
- Yhtään asemaa ei virity, kun 'Auto off' on käytössä.

Videotoiminto ei toimi.

Ei kuvaa, ei ääntä

- Tarkista, että tuotteen virta on kytketty päälle.
- Kokeile toista kanavaa. Ongelma voi olla lähetyksessä.
- Onko virtajohdon pistoke työnnetty pistorasiaan?
- Tarkista antennin suuntausta ja/tai sijainti.
- Testaa pistorasia työntämällä siihen jonkun toisen laitteen virtajohdon pistoke.

Kuva tulee esiin hitaasti, kun virta on kytketty päälle

- Tämä on normaalia, kuva on sammutettu tuotteen käynnistyksen ajaksi. Jos kuva ei tule ruutuun viiden minuutin kuluessa, ota yhteys huoltopisteeseen.

Kuvassa ei ole värejä tai kuva on huono

- Säädä valikkovaihtoa Color - Värit.
- Jätä riittävä etäisyys tuotteen ja videonauhurin välille.
- Kokeile toista kanavaa. Ongelma voi olla lähetyksessä.
- Ovatko videokaapelit oikein liitetyjä?
- Käynnistä jokin toiminto kuvan kirkkauden palauttamiseksi.

Vaaka/pystyraitoja tai kuva värisee

- Tarkista paikalliset häiriöt, kuten sähkölaitteet tai sähkötyökalut.

Heikko vastaanotto joillakin kanavilla

- Televisio- tai kaapelitelevisioaseman lähetyksessä ongelmia, viritä toinen asema.
- Aseman signaali on heikko, suuntaa antennia vastaanottamaan heikko asema.
- Tarkista mahdolliset häiriölähteet.

Kuvissa viivoja tai raitoja

- Tarkista antenni (Muuta antennin suuntausta).

Äänitoiminto ei toimi.

Kuva OK, mutta ei ääntä

- Paina painimetta VOL tai VOLUME - VOIMAKKUUS.
- Ääni mykistetty? Paina painiketta MUTE - MYKISTYS.
- Kokeile toista kanavaa. Ongelma voi olla lähetyksessä.
- Ovatko audiokaapelit oikein liitettyjä?
- Tarkista SOUND (ÄÄNI) -valikosta, onko TV Speaker (Television kaiutin) -asetus On (Käytössä).

Ei ääntä jostakin kaiuttimesta

- Säädä valikkovaihtoa Balance - Tasapaino.

Epätavallisia ääniä tuotteen sisältä

- Kosteuden tai lämpötilan muutos käyttöolosuhteissa voi saada aikaan epätavallisia ääniä kytkettäessä tuotteeseen virta, mutta tämä ei tarkoita tuotteessa olevan vikaa.

PC-tilassa on ongelma. (Käytössä on vain PC-tila)

Signaali ei ole rajojen sisällä.

- Säädä tarkkuutta, vaakapoikkeutustaajuutta tai pystypoikkeutustaajuutta.
- Tarkista signaalin syöttölähde.

Pystypalkki tai raita taustassa, vaakahäiriöitä ja kuvan väärä sijainti

- Käytä Auto-konfigurointia tai säädä taajuutta, vaihetta tai pysty- ja vaakasijaintia.

Ruudun väri ei ole vakaa tai on vain yksi väri

- Tarkista signaalikaapeli.
- Asenna PC-videokortti uudestaan.

HUOLTO

Kaikki viat voidaan ehkäistä. Voit pidentää uuden televisiosi elinkaarta puhdistamalla sen huolellisesti säännöllisin väliajoin.

VAROITUS: Sammuta virta ja irrota pistoke sähköpistorasiasta ennen puhdistamista.

Kuvaruudun puhdistaminen

- 1 Tämä on loistava tapa pitää kuvaruutu puhtaana pölystä jonkin aikaa. Kostuta pehmeä liina haalean veden ja huuhteluaineen tai astianpesuaineen seoksessa. Väännä liina lähes kuivaksi ja pyyhi kuvaruutu sen avulla.
- 2 Varmista, että kuvaruutuun ei jää vettä. Anna sen kuivua ennen television käynnistämistä.

Laitteen ulkopinnan puhdistaminen

- Pyyhi runko puhtaaksi liasta ja pölystä pehmeällä, kuivalla ja nukkaamattomalla liinalla.
- Älä käytä märkää liinaa.

Erittäin pitkä poissaoloaika

VAROITUS

- ▶ Jos televisio jää käyttämättä pitkäksi ajaksi esimerkiksi loman aikana, pistoke kannattaa irrottaa pistorasiasta, jotta mahdolliset esimerkiksi salamaniskujen aiheuttamat jännitepiikit eivät vaurioita televisiota.

TUOTTEEN TEKNISET TIEDOT

MALLIT		37LF6*	42LF6*	47LF6*	52LF6*
		37LF65-ZC 37LF66-ZE	42LF65-ZC 42LF66-ZE	47LF65-ZC 47LF66-ZE	52LF65-ZC 52LF66-ZE
Mitat (leveys x korkeus x syvyys)	Sisältää tuen	9270 x 692,8 x 280,5 mm 36,5 x 27,3 x 11,0 tuumaa	1033,1 x 750,0 x 300,0 mm 40,7 x 29,6 x 11,9 tuumaa	1144,5 x 825,6 x 331,0 mm 45,1 x 32,5 x 13,1 tuumaa	1032,7 x 750,0 x 287,6 mm 40,7 x 29,5 x 11,3 tuumaa
	Ilman tukea	9270 x 630,0 x 88,0 mm 36,5 x 24,8 x 3,5 tuumaa	1033,1 x 686,5 x 88,5 mm 40,7 x 27,1 x 3,5 tuumaa	1144,5 x 754,9 x 103,0 mm 45,1 x 29,8 x 4,1 tuumaa	1032,7 x 685,5 x 88,5 mm 40,7 x 27,0 x 3,5 tuumaa
Paino	Sisältää tuen	20,0 kg / 44,0 paunaa	27,5 kg / 60,7 paunaa	37,46 kg / 82,6 paunaa	24,5 kg / 54,0 paunaa
	Ilman tukea	16,0 kg / 35,3 paunaa	23,0 kg / 50,8 paunaa	31,4 kg / 69,3 paunaa	20 kg / 44,1 paunaa
Jännite ja virta		AC100-240V~ 50/60Hz 1,8A	AC100-240V~ 50/60Hz 2,5A	AC100-240V~ 50/60Hz 3,2A	AC100-240V~ 50/60Hz 3,5A
Tehon tarve		180W	240W	310W	350W
MALLIT		37LY9*	42LY9*	47LY9*	52LY9*
		37LY95-ZA 37LY96-ZB	42LY95-ZA 42LY96-ZB 42LY99-ZC	47LY95-ZA 47LY96-ZB	52LY95-ZA 52LY96-ZB
Mitat (leveys x korkeus x syvyys)	Sisältää tuen	1005,0 x 653,0 x 267,0 mm 39,6 x 25,8 x 10,6 tuumaa	1113,3 x 722,5 x 294,3 mm 43,9 x 28,5 x 11,6 tuumaa	1236,8 x 795,5 x 325,6 mm 48,7 x 31,4 x 12,9 tuumaa	1033,1 x 749,5 x 287,6 mm 40,7 x 29,5 x 11,3 tuumaa
	Ilman tukea	1005,0 x 594,4 x 88,0 mm 39,6 x 23,5 x 3,5 tuumaa	1113,3 x 656,5 x 88,5 mm 43,9 x 25,9 x 3,5 tuumaa	1236,8 x 725,4 x 103,0 mm 48,7 x 28,6 x 4,1 tuumaa	1033,4 x 686,8 x 88,5mm 40,7 x 27,0 x 3,5 tuumaa
Paino	Sisältää tuen	23,0 kg / 50,8 paunaa	30,5 kg / 67,3 paunaa	39,5 kg / 87,1 paunaa	24,5 kg / 54,1 paunaa
	Ilman tukea	18,8 kg / 41,5 paunaa	24,3 kg / 53,6 paunaa	33,0 kg / 72,8 paunaa	20,4 kg / 45,0 paunaa
Jännite ja virta		AC100-240V~ 50/60Hz 1,8A	AC100-240V~ 50/60Hz 2,6A	AC100-240V~ 50/60Hz 3,2A	AC100-240V~ 50/60Hz 3,5A
Tehon tarve		180W	260W	310W	350W
Televisiojärjestelmä		PAL/SECAM B/G/D/K, PAL I/II, SECAM L/L'			
Taajuusalue		VHF: E2 ~ E12, UHF: E21 ~ E69, CATV: S1 ~ S20, HYPER: S21 ~ S47			
Ulkoisen antennin impedanssi		75 Ω			
Käyttöympäristö	Käyttölämpötila	0 ~ 40°C / 32 ~ 104°F			
	Ilmankosteus	Alle 80%			
	Säilytyslämpötila	-20 ~ 60°C / -4 ~ 140°F			
	Säilytyskosteus	Alle 85%			

■ Tässä esitettyjä määrittämiä voidaan muuttaa laadun parantamiseksi ilman ennakoilmoitusta.

MALLIT		50PF9*	50PF9*	60PF9*
		50PF95-ZA 50PF96-ZB	50PF95-ZJ	60PF95-ZA 60PF95-ZJ 60PF96-ZB
Mitat (leveys x korkeus x syvyys)	Sisältää tuen	1360 x 889 x 370 mm 53,5 x 35 x 14,5 tuumaa	1360 x 889 x 370 mm 53,5 x 35 x 14,5 tuumaa	1613,6 x 1036,8 x 452,0 mm 63,5 x 40,9 x 17,8 tuumaa
	Ilman tukea	1360 x 822,5 x 95,5 mm 53,5 x 32,3 x 3,7 tuumaa	1360 x 822,5 x 95,5 mm 53,5 x 32,3 x 3,7 tuumaa	1613,6 x 970,0 x 98,5 mm 63,5 x 38,2 x 3,9 tuumaa
Paino	Sisältää tuen	57,5 kg / 126,7 paunaa	57,5 kg / 126,7 paunaa	81,0 kg / 178,6 paunaa
	Ilman tukea	48,5kg / 106,9 paunaa	48,5kg / 106,9 paunaa	65,0 kg / 143,3 paunaa
Jännite ja virta		AC100-240V~ 50/60Hz 4,5A	AC100-240V~ 50/60Hz 4,9A	AC100-240V~ 50/60Hz 6,5A
Tehon tarve		450W	490W	650W
Televisiojärjestelmä		PAL/SECAM B/G/D/K, PAL I/II, SECAM L/L'		
Taajuusalue		VHF: E2 ~ E12, UHF: E21 ~ E69, CATV: S1 ~ S20, HYPER: S21 ~ S47		
Ulkoisen antennin impedanssi		75 Ω		
Käyttöympäristö	Käyttölämpötila	0 ~ 40°C / 32 ~ 104°F		
	Ilmankosteus	Alle 80%		
	Säilytyslämpötila	-20 ~ 60°C / -4 ~ 140°F		
	Säilytyskosteus	Alle 85%		

MALLIT		37LF7*	42LF7*
		37LF75-ZD 37LF76-ZB	42LF75-ZD 42LF76-ZB
Mitat (leveys x korkeus x syvyys)	Sisältää tuen	929,0 x 709,1 x 301,9 mm 36,6 x 27,9 x 11,9 tuumaa	1030,8 x 779,8 x 333,2mm 40,58 x 30,7 x 13,1 tuumaa
	Ilman tukea	929,0 x 633,3 x 88 mm 36,6 x 24,9 x 3,5 tuumaa	1030,8 x 693 x 88,5 mm 40,58 x 27,28 x 3,48 tuumaa
Paino	Sisältää tuen	21,8 kg / 48,1 paunaa	27,2 kg / 59,96 paunaa
	Ilman tukea	18,6 kg / 41,0 paunaa	23,3 kg / 51,3 paunaa
Jännite ja virta		AC100-240V~ 50/60Hz 1,8A	AC100-240V~ 50/60Hz 2,3A
Tehon tarve		180W	230W
Televisiojärjestelmä		PAL/SECAM B/G/D/K, PAL I/II, SECAM L/L'	
Taajuusalue		VHF: E2 ~ E12, UHF: E21 ~ E69, CATV: S1 ~ S20, HYPER: S21 ~ S47	
Ulkoisen antennin impedanssi		75 Ω	
Käyttöympäristö	Käyttölämpötila	0 ~ 40°C / 32 ~ 104°F	
	Ilmankosteus	Alle 80%	
	Säilytyslämpötila	-20 ~ 60°C / -4 ~ 140°F	
	Säilytyskosteus	Alle 85%	

- Tässä esitettyjä määrittelyjä voidaan muuttaa laadun parantamiseksi ilman ennakoilmoitusta.

KAUKOSÄÄTIMEN OHJELMOIMINEN

(Vain 37/42/47/52LY9*, 50/60PF9*)

Kaukosäädin on yleinen, useille laitemerkeille tarkoitettu säädin. Se voidaan ohjelmoida toimimaan muiden valmistajien useimpien kauko-ohjattavien laitteiden kanssa.

Huomaa, että kaukosäädin ei ehkä pysty ohjaamaan kaikkia muiden valmistajien malleja.

-
- 1 Selvittääksesi pystyykö kaukosäätimesi ohjaamaan laitetta ilman ohjelmointia, käynnistä esimerkiksi videonauhuri ja paina vastaavaa moodipainiketta kaukosäätimestä.

Paina sen jälkeen POWER (Virta) -painiketta. Jos laitteen virta kytkeytyy pois päältä, laite vastaa oikein ja kaukosäädintä ei tarvitse ohjelmoida.

Jos näin ei tapahdu, kaukosäädin pitää ohjelmoida ohjaamaan laitetta. Ohjelmointimenetelmä selostetaan alla.

- 2 Paina MENU (Valikko) ja MUTE (Mykistys) -painikkeita yhtä aikaa 2 sekunnin ajan, jolloin nykyisen valitun laitteen painikkeeseen syttyy valo.

Jos et paina mitään painiketta seuraavan 20 sekunnin aikana, moodipainikkeen valo sammuu. Siinä tapauksessa joudut toistamaan vaiheen 2.

- 3 Syötä kaukosäätimen numeropainikkeita käyttäen koodinnumero, joka löytyy kooditaulukosta seuraavilta sivuilta. Painikkeita painettaessa valo vilkahtaa jokaisella kerralla.

Jos laitteen virran pystyy kytkemään pois päältä, ohjelmointi on onnistunut.

- 4 Paina MENU-painiketta tallentaaksesi koodin. Kun valo vilkahtaa kaksi kertaa, koodi on tallennettu.

- 5 Testaa kaukosäätimen toimintoja nähdäksesi vastaako laite oikein. Ellei se vastaa oikein, aloita uudestaan vaiheesta 2.
-

■ VCRs

Merkki	Koodit	Merkki	Koodit	Merkki	Koodit	Merkki	Koodit
AIWA	034	KENWOOD	014 034 039 043	PORTLAND	108	TATUNG	039 043
AKAI	016 043 046 124 125 146		047 048	PULSAR	072	TEAC	034 039 043
AMPRO	072	LG (GOLDSTAR)	001 012 013 020 101 106 114 123	QUARTZ	011 014	TECHNICS	031 033 070
ANAM	031 033 103	LLOYD	034	QUASAR	033 066 075 145	TEKNIKA	019 031 033 034 101
AUDIO DYNAMICS	012 023 039 043	LXI	003 009 013 014 017 034 101 106	RCA	013 020 033 034 040 041 062 063 107 109 140 144 145 147	THOMAS	034
BROKSONIC	035 037 129	MAGIN	040	REALISTIC	003 008 010 014 031 033 034 040 053 054 101	TMK	006
CANON	028 031 033	MAGNAVOX	031 033 034 041 067 068	RICO	058	TOSHIBA	008 013 042 047 059 082 112 131
CAPEHART	108	MARANTZ	012 031 033 067 069	RUNCO	148	TOTEVISION	040 101
CRAIG	003 040 135	MARTA	101	SALORA	014	UNITECH	040
CURTIS MATHES	031 033 041	MATSUI	027 030	SAMSUNG	032 040 102 104 105 107 109 112 113 115 120 122 125	VECTOR RESEARCH	012
DAEWOO	005 007 010 064 065 108 110 111 112 116 117 119	MEI	031 033	SANSUI	022 043 048 135	VICTOR	048
DAYTRON	108	MEMOREX	003 010 014 031 033 034 053 072 101 102 134 139	SANYO	003 007 010 014 102 134	VIDEO CONCEPTS	012 034 046
DBX	012 023 039 043	MGA	045 046 059	SCOTT	017 037 112 129 131	VIDEOSONIC	040
DYNATECH	034 053	MINOLTA	013 020	SEARS	003 008 009 010 013 014 017 020 031 042 073 081 101	WARDS	003 013 017 024 031 033 034 040 053 054 131
ELECTROHOME	059	MITSUBISHI	013 020 045 046 049 051 059 061 151	SHARP	031 054 149	YAMAHA	012 034 039 043
EMERSON	006 017 025 027 029 031 034 035 036 037 046 101 129 131 138 153 003 008 009 010	MTC	034 040	SHINTOM	024	ZENITH	034 048 056 058 072 080 101
FISHER	034	MULTITECH	024 034	SONY	003 009 031 052 056 057 058 076 077 078 149		
FUNAI	031 033 063 072	NEC	012 023 039 043 048	SOUNDESIGN	034		
GE	107 109 144 147	NORDMENDE	043	STS	013		
GO VIDEO	132 136	OPTONICA	053 054	SYLVANIA	031 033 034 059 067		
HARMAN KARDON	012 045	PANASONIC	066 070 074 083 133 140 145	TANDY	034		
HITACHI	004 018 026 034 043 063 137 150	PENTAX	013 020 031 033 063		010 034		
INSTANTREPLAY	031 033	PHILCO	031 034 067				
JCL	031 033	PHILIPS	031 033 034 054 067 071 101				
JCPENNY	012 013 015 033 040 066 101	PILOT	101				
JENSEN	043	PIONEER	013 021 048				
JVC	012 031 033 043 048 050 055 060 130 150 152						

■ DVD

Merkki	Koodit	Merkki	Koodit	Merkki	Koodit	Merkki	Koodit
APEX DIGITAL	022	MAGNAVOX	013	PHILIPS	013	SONY	007
DENON	020 014	MARANTZ	024	PIONEER	004 026	THOMPSON	005 006
GE	005 006	MITSUBISHI	002	PROCEED	021	TOSHIBA	019 008
HARMAN KARDON	027	NAD	023	PROSCAN	005 006	YAMAHA	009 018
JVC	012	ONKYO	008 017	RCA	005 006	ZENITH	010 016 025
LG	001 010 016 025	PANASONIC	003 009	SAMSUNG	011 015		

KAUKOSÄÄTIMEN OHJELMOIMINEN

(Vain 37/42/47/52LF6*, 37/42LF7*)

Kaukosäädin on yleinen, useille laitemerkeille tarkoitettu säädin. Se voidaan ohjelmoida toimimaan muiden valmistajien useimpien kauko-ohjattavien laitteiden kanssa.

Huomaa, että kaukosäädin ei ehkä pysty ohjaamaan kaikkia muiden valmistajien malleja.

Koodin ohjelmoiminen etätilassa

- 1 Testaa kaukosäädin.
Jos haluat tietää, pystyykö kaukosäätimesi ohjaamaan laitetta ilman ohjelmointia, kytke virta laitteeseen, esimerkiksi videonauhuriin, ja paina kaukosäätimen vastaavaa tilapainiketta (kuten DVD tai VCR). Pidä säädintä laitteeseen päin. Tarkista painamalla **POWER** - ja **PR + / -** -painikkeita, reagoiko laite. Jos se ei reagoi, kaukosäädin on ohjelmoitava.
- 2 Kytke virta ohjelmoitavaan laitteeseen ja paina kaukosäätimen vastaavaa tila-painiketta (kuten **DVD** tai **VCR**). Valitun laitteen kaukosäätöpainikkeeseen tulee valo.
- 3 Paina samanaikaisesti **MENU** - ja **MUTE** -painikkeita. Kaukosäädin on nyt valmis koodin ohjelmoimista varten.
- 4 Kirjoita numerokoodi kaukosäätimen numeronäppäimillä. Eri laitteista vastaavat ohjelmointikoodien numerot ovat seuraavalla sivulla. Jos koodi on oikea, laitteen virta katkeaa.
- 5 Tallenna kanava painamalla **MENU** -painiketta.
- 6 Testaa kaukosäätimen eri toiminnoilla, että laite reagoi oikealla tavalla. Jos se ei toimi oikein, palaa kohtaan 2.

DVD

Merkki	Koodit	Merkki	Koodit	Merkki	Koodit
APEX DIGITAL	022	mitsubishi	002	RCA	005 006
DENON	020 014	NAD	023	SAMSUNG	011 015
GE	005 006	ONKYO	008 017	SONY	007
HARMAN KARDON	027	PANASONIC	003 009	THOMPSON	005 006
JVC	012	PHILIPS	013	TOSHIBA	019 008
LG	001 010 016 025	PIONEER	004 026	YAMAHA	009 018
MAGNAVOX	013	PROCEED	021	ZENITH	010 016 025
MARANTZ	024	PROSCAN	005 006		

VCR

Merkki	Koodit	Merkki	Koodit	Merkki	Koodit
AIWA	034	MAGNAVOX	031 033 034 041	SAMSUNG	032 040 102 104
AKAI	016 043 046 124		067 068		105 107 109 112
	125 146	MARANTZ	012 031 033 067		113 115 120 122
AMPRO	072		069		125
ANAM	031 033 103	MARTA	101	SANSUI	022 043 048 135
AUDIO DYNAMICS	012 023 039 043	MATSUI	027 030	SANYO	003 007 010 014
BROKSONIC	035 037 129	MEI	031 033		102 134
CANON	028 031 033	MEMOREX	003 010 014 031	SCOTT	017 037 112 129
CAPEHART	108		033 034 053 072		131
CRAIG	003 040 135		101 102 134 139	SEARS	003 008 009 010
CURTIS MATHES	031 033 041	MGA	045 046 059		013 014 017 020
DAEWOO	005 007 010 064	MINOLTA	013 020		031 042 073 081
	065 108 110 111	MITSUBISHI	013 020 045 046		101
	112 116 117 119		049 051 059 061	SHARP	031 054 149
DAYTRON	108		151	SHINTOM	024
DBX	012 023 039 043	MTC	034 040	SONY	003 009 031 052
DYNATECH	034 053	MULTITECH	024 034		056 057 058 076
ELECTROHOME	059	NEC	012 023 039 043		077 078 149
EMERSON	006 017 025 027		048	SOUNDESIGN	034
	029 031 034 035	NORDMENDE	043	STS	013
	036 037 046 101	OPTONICA	053 054	SYLVANIA	031 033 034 059
	129 131 138 153	PANASONIC	066 070 074 083		067
FISHER	003 008 009 010		133 140 145	SYMPHONIC	034
FUNAI	034			TANDY	010 034
GE	031 033 063 072	PENTAX	013 020 031 033	TATUNG	039 043
	107 109 144 147		063	TEAC	034 039 043
GO VIDEO	132 136	PHILCO	031 034 067	TECHNICS	031 033 070
HARMAN KARDON	012 045	PHILIPS	031 033 034 054	TEKNIKA	019 031 033 034
HITACHI	004 018 026 034		067 071 101		101
	043 063 137 150	PILOT	101	THOMAS	034
INSTANTREPLAY	031 033	PIONEER	013 021 048	TMK	006
JCL	031 033	PORTLAND	108	TOSHIBA	008 013 042 047
JCPENNY	012 013 015 033	PULSAR	072		059 082 112 131
	040 066 101	QUARTZ	011 014	TOTEVISION	040 101
JENSEN	043	QUASAR	033 066 075 145	UNITECH	040
JVC	012 031 033 043	RCA	013 020 033 034	VECTOR RESEARCH	012
	048 050 055 060		040 041 062 063	VICTOR	048
	130 150 152		107 109 140 144	VIDEO CONCEPTS	012 034 046
KENWOOD	014 034 039 043		145 147	VIDEOSONIC	040
	047 048	REALISTIC	003 008 010 014	WARDS	003 013 017 024
LG (GOLDSTAR)	001 012 013 020		031 033 034 040		031 033 034 040
	101 106 114 123		053 054 101		053 054 131
LLOYD	034	RICO	058	YAMAHA	012 034 039 043
LXI	003 009 013 014	RUNCO	148	ZENITH	034 048 056
	017 034 101 106	SALORA	014		058 072 080 101
MAGIN	040				

LIITE

LÄHETÄ IR-KOODI

1. Kytkeminen

- Kytke langallinen kaukosäädin television kaukosäädinliitännään.

2. Kaukosäätimen infrapunakoodit

■ Signaalin aaltomuoto

Yksi 455 kHz:n pulssi moduloituna 37,917 kHz:n signaalilla.

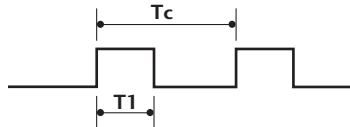

Kantoaallon taajuus

$$FCAR = 1/T_c = f_{OSC}/12$$

$$\text{Toimintasuhde} = T_1/T_c = 1/3$$

■ Kehyksen rakenne

1. kehys

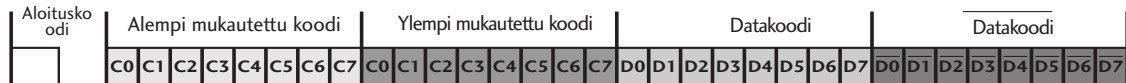

Toistokehys

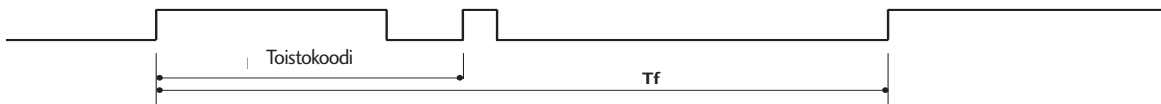

■ Aloituskoodi

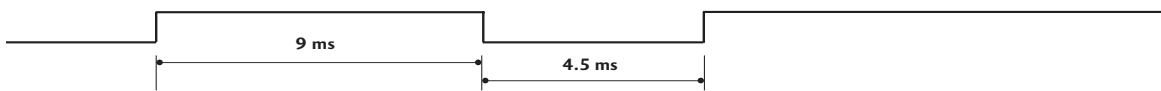

■ Toistokoodi



■ Bitin kuvaus



■ Kehysten väli: Tf

Aaltomuotoa lähetetään niin kauan, kuin painiketta pidetään painettuna.

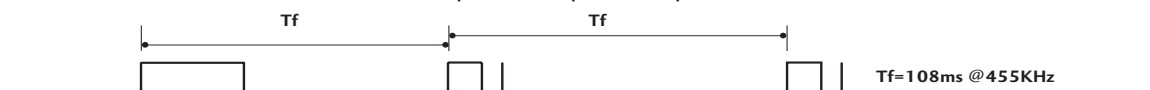

Koodi (heksades.)	Toiminto	Huomautus
00	PR (▲) or PR +	Kaukosäätimen painike
01	PR (▼) or PR -	Kaukosäätimen painike
02	VOL (▲) or VOL +	Kaukosäätimen painike
03	VOL (▼) or VOL -	Kaukosäätimen painike
40	Up (▲)	Kaukosäätimen painike
41	Down (▼)	Kaukosäätimen painike
06	Right (▶)	Kaukosäätimen painike
07	Left (◀)	Kaukosäätimen painike
08	POWER	Kaukosäätimen painike (Virta päälle/pois)
09	MUTE	Kaukosäätimen painike
10	Numeropainike 0	Kaukosäätimen painike
11	Numeropainike 1	Kaukosäätimen painike
12	Numeropainike 2	Kaukosäätimen painike
13	Numeropainike 3	Kaukosäätimen painike
14	Numeropainike 4	Kaukosäätimen painike
15	Numeropainike 5	Kaukosäätimen painike
16	Numeropainike 6	Kaukosäätimen painike
17	Numeropainike 7	Kaukosäätimen painike
18	Numeropainike 8	Kaukosäätimen painike
19	Numeropainike 9	Kaukosäätimen painike
0B	INPUT	Kaukosäätimen painike
AA	INFO ⓘ	Kaukosäätimen painike
AB	GUIDE	Kaukosäätimen painike
56	SUBTITLE	Kaukosäätimen painike
5B	EXIT	Kaukosäätimen painike
1E	FAV	Kaukosäätimen painike
1A	Q.VIEW	Kaukosäätimen painike
50	D/A	Kaukosäätimen painike
F0	TV/RADIO	Kaukosäätimen painike
7E	SIMPLINK	Kaukosäätimen painike
E0	BRIGHT +	Kaukosäätimen painike
E1	BRIGHT -	Kaukosäätimen painike
0A	I/II	Kaukosäätimen painike
0E	SLEEP	Kaukosäätimen painike
43	MENU	Kaukosäätimen painike
44	OK(⊙)	Kaukosäätimen painike
53	LIST	Kaukosäätimen painike
20	TEXT	Kaukosäätimen painike
2A	REVEAL	Kaukosäätimen painike
26	TIME	Kaukosäätimen painike
28	BACK	Kaukosäätimen painike
62	UPDATE	Kaukosäätimen painike
70	INDEX	Kaukosäätimen painike
65	HOLD	Kaukosäätimen painike
61	BLUE Key	Kaukosäätimen painike
63	YELLOW Key	Kaukosäätimen painike
71	GREEN Key	Kaukosäätimen painike
72	RED Key	Kaukosäätimen painike
79	RATIO	Kaukosäätimen painike
B0	▶	Kaukosäätimen painike
BA	II	Kaukosäätimen painike
B2	I◀◀	Kaukosäätimen painike
B3	I▶▶	Kaukosäätimen painike
8F	◀◀	Kaukosäätimen painike
8E	▶▶	Kaukosäätimen painike
B1	■	Kaukosäätimen painike
BD	●	Kaukosäätimen painike
4D	PICTURE	Kaukosäätimen painike (Vain 37/42/47/52LY9*, 50/60PF9*)
52	SOUND	Kaukosäätimen painike (Vain 37/42/47/52LY9*, 50/60PF9*)

ULKOISEN OHJAUSLAITTEEN ASENNUS

RS-232C-kaapelin kytkentä

Kun television RS-232C-liitäntä kytketään ulkoiseen ohjauslaitteeseen (tietokoneeseen tai AV-ohjausjärjestelmään), television toimintoja voidaan kauko-ohjata.

Kytke ohjauslaitteen sarjaliitântäkaapeli television takapaneelissa olevaan RS-232C-liitäntään.

RS-232C-kaapelia ei toimiteta television mukana.

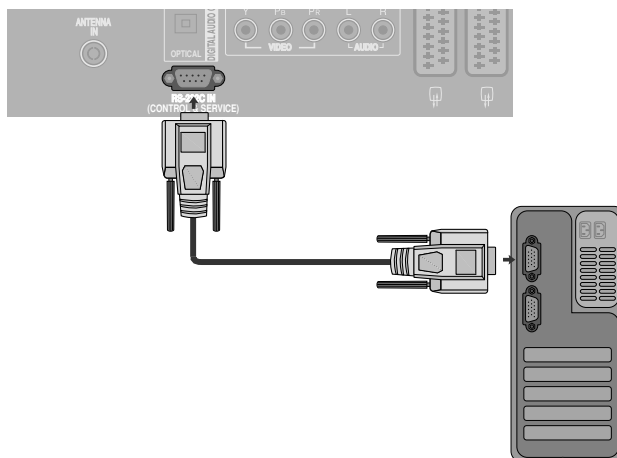

Liittimen tyyppi: 9-nastainen D-Sub- pistoke

No.	Nastan nimi
1	Ei kytketty
2	RXD (Datan vastaanotto)
3	TXD (Datan lähetys)
4	DTR (DTE -puoli valmiina)
5	MAA
6	DSR (DCE-puoli valmiina)
7	RTS (Lähetyspyyntö)
8	CTS (Valmis lähetykseen)
9	Ei kytketty

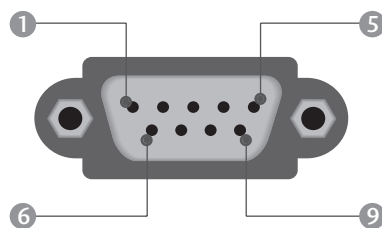

RS-232C-liittimen RS-232C-liittimen kytkennät

7-johtiminen kytkentä(RS-232C -kaapelin vakiokytkentä)

	PC	TV	
RXD	2	3	TXD
TXD	3	2	RXD
GND	5	5	GND
DTR	4	6	DSR
DSR	6	4	DTR
RTS	7	8	CTS
CTS	8	7	RTS
	D-Sub 9	D-Sub 9	

3-johtiminen kytkentä(ei vakiokytkentä)

	PC	TV	
RXD	2	3	TXD
TXD	3	2	RXD
GND	5	5	GND
DTR	4	6	DTR
DSR	6	4	DSR
RTS	7	7	RTS
CTS	8	8	CTS
	D-Sub 9	D-Sub 9	

Laitteen tunnus

Tällä toiminnolla määritetään laitteen tunnusnumero.
Katso kohtaa Heksadesimaaliluvut sivulla 109.

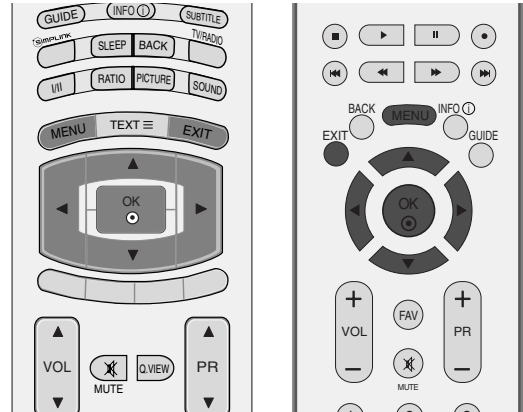

1 Paina **MENU**-näppäintä ja sitten **▲**- tai **▼**-näppäintä valitaksesi **ASETUS**-valikko.

2 Paina **▶** painiketta ja valitse sitten **▲**- tai **▼**-painikkeella **Tehdastila**.

3 Paina **▶** painiketta ja valitse sitten **▲**- tai **▼**-painikkeella **Aseta käyttäjätunnus**.

4 Paina laitteelle haluamasi tunnusnumero **◀**- tai **▶**-painikkeella.
Set ID -asetuksen säätöalue on 1 - 99.

5 Paina **EXIT**-näppäintä palataksesi normaaliin katseluun.



1

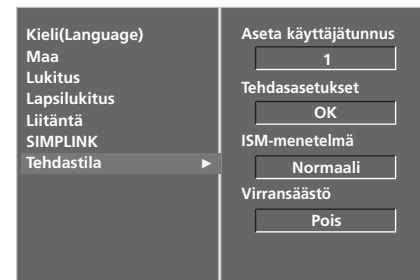

2

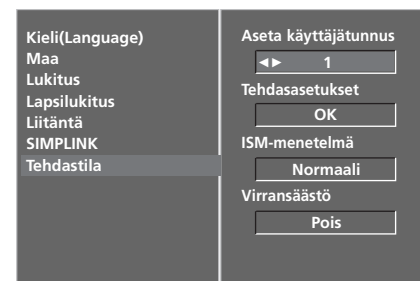

3 4

Tietoliikenneasetukset

- Siirtonopeus: 9600 bps (UART)
- Tavun pituus: 8 bittiä
- Pariteetti: Ei ole
- Lopetusbittejä: 1
- Tietojen muoto: ASCII-koodi
- Käytä ristikkäiskaapelia.

Komentoluettelo

	KOMENTO 1	KOMENTO 2	DATA (heksades.)
01. Virta	k	a	0 ~ 1
02. Tulosignaalin valinta	k	b	Katso sivua. 107
03. Kuvasuhde	k	c	Katso sivua. 107
04. Näytön pimennys	k	d	0 ~ 1
05. Äänen mykistys	k	e	0 ~ 1
06. Äänenvoimakkuus	k	f	0 ~ 64
07. Kontrasti	k	g	0 ~ 64
08. Kirkkaus	k	h	0 ~ 64
09. Väri	k	i	0 ~ 64
10. Sävy	k	j	0 ~ 64
11. Terävyys	k	k	0 ~ 64
12. OSD-valinta	k	l	0 ~ 1
13. Kaukosäädin lukittuna -tila	k	m	0 ~ 1
14. Kanavatasapaino	k	t	0 ~ 64
15. Väriämpötila	k	u	0 ~ 3
16. Punaisen säätö	k	v	0 ~ 50
17. Vihreän säätö	k	w	0 ~ 50
18. Sinisen säätö	k	\$	0 ~ 50
19. Epänormaali tila	k	z	0 ~ 9
20. ISM-menetelmä	j	p	Katso sivua. 109
21. Virransäätö	j	q	0 ~ 1
22. Automaattinen asetus	j	u	1
23. Kanavanvalintakomento	m	a	Katso sivua. 110
24. Lähetä IR-koodi	m	c	Näppäinkoodi
25. Tulosignaalin valinta (pää)	x	b	Katso sivua. 110

* Valikko ei tule näkyviin, kun kohtia 19–25 määritetään.

Lähetys- ja vastaanotto-protokolla

Lähetys

```
[komento1][komento2][ ][Set ID][ ][Data][Cr]
```

- * [komento 1]([Komento 1]): Ensimmäinen komento.(j,k,mor x)
- * [komento 2]([Komento 2]): Toinen komento.
- * [Set ID]([Tunnus]): Ohjattava näyttö valitaan tunnusnumerolla, joka määritetään käyttämällä Special (Lisätoiminnot) -valikkoa.
Arvoalue on 1 -99. Jos numeroksi annetaan 0, ohjaus koskee jokaista kytkettyä TV-laitetta. Tunnusnumero esitetään valikossa kymmenjärjestelmän kokonaislukuna (1-99) ja lähetys/vastaanotto-protokollassa heksadesimaalisena (0x0- 0x63).
- * [DATA]([Data]): Lähetettävät komennot.To transmit command data. "FF" tarkoittaa komennon tilan lukemista.
- * [Cr] : Rivinvaihto.
ASCII-koodi "0x0D"
- * [] : Väilyönti eli ASCII-koodi "0x20"

OK-kuittaus

```
[komento2][ ][Set ID][ ][OK][Data][x]
```

- * Näyttö lähettää tämänmuotoisen kuittauksen (ACK), kun vastaanotetut tiedot ovat kelvollisia. Jos tietojen lukutila on valittu, kuittaus ilmaisee nykyisen tilan. Jos tietojen kirjoitustila on valittu, kuittaus palauttaa tietokoneen lähettämät tiedot.

Virhekuittaus

```
[komento2][ ][Set ID][ ][NG][Data][x]
```

- * Näyttö lähettää tämänmuotoisen kuittauksen (ACK), kun vastaanotetut tiedot eivät ole kelvollisia. Syy on kielletyn toiminnon valinta tai tiedonsiirtovirhe.

Data 1: Kielletty koodi

Data2: 2: tuntematon toiminto

Data3: Odota hetki

01. Virran kytkentä (komento2: a)

- Kytkee tai katkaisee television virran.

Lähetys

[k][a][] [Set ID][] [Data][Cr]

Data 0 : Katkaise virta Data 1 : Kytke virta

Kuittaus

[a][] [Set ID][] [OK][Data][x]

- Ilmoittaa virran kytkemisestä tai katkaisemisesta.

Lähetys

[k][a][] [Set ID][] [FF][Cr]

Kuittaus

[a][] [Set ID][] [OK][Data][x]

* Jos mikä tahansa muu toiminto lähettää tiedon "0xFF" tässä muodossa, kuittaus ilmaisee toiminnon tilan.

02. Tulosignaalin valinta (komento 2 : b)

- Valitsee television signaalilähteen. Signaalilähde voidaan valita myös television kaukosäätimen INPUT (LÄHDE) -painikkeella.

Lähetys

[k][b][] [Set ID][] [Data][Cr]

Data 0 : DTV 6 : RGB-PC
(Tämä ominaisuus ei 7 : HDMI1
ole käytettävissä 8 : HDMI2
kaikissa malleissa.) 9 : HDMI3 (Vain 37/42LF7*,
1 : Analoginen 42LY99)
2 : AV1
3 : AV2
4 : AV3
5 : Komponentti

Kuittaus

[b][] [Set ID][] [OK][Data][x]

03. Kuvasuhde (komento2: c) (Pääkuvan koko)

- Muuttaa näytön pääkuvan tahosuhtetta. (pääkuvan muoto) Kuvasuhde voidaan valita myös kaukosäätimen RATIO (Aspect Ratio Control) -painikkeella tai kuvaruutuvalikon komennolla.

Lähetys

[k][c][] [Set ID][] [Data][Cr]

Data 1 : Normaali kuva (4:3) 6 : Original
2 : Laajakuva (16:9) 7 : 14:9
3 : Horizon (Spectade) 8 : Full (paitsi 42LY99)
(paitsi 37/42LF7*, 42LY99) 9 : 1:1 Pixel
4 : Zoom 1 (tai Vain haku
5 : Zoom 2 (Vain 37/42LF7*, 42LY99))

Kuittaus

[c][] [Set ID][] [OK][Data][x]

* Voit valita RGB-PC-- tai Component--tulon avulla kuvasuhdeeksi 16:9 tai 4:3.

* 1:1 Pixel (1:1 kuvapiste)(tai Vain haku (Vain 37/42LF7*, 42LY99)) on käytävissä HDMI (1080i 50Hz/60Hz, 1080p 24Hz/50Hz/60Hz) -moodissa.

04. Näytön pimennys (komento2: d)

- Valitsee, onko näyttö pimennetty vai ei.

Lähetys

[k][d][] [Set ID][] [Data][Cr]

Data 0 : Näyttö ei pimennetty (kuva näkyy)

1 : Näyttö pimennetty (kuva ei näy)

Kuittaus

[d][] [Set ID][] [OK][Data][x]

05. Äänen mykistys (komento2: e)

- Valitsee, onko ääni mykistetty vai ei. Ääni voidaan mykistää myös kaukosäätimen MUTE -painikkeella.

Lähetys

[k][e][] [Set ID][] [Data][Cr]

Data 0 : Ääni mykistetty

1 : Ääni ei mykistetty

Kuittaus

[e][] [Set ID][] [OK][Data][x]

06. Äänenvoimakkuuden säätö (komento2: f)

- Suurentaa tai pienentää äänenvoimakkuutta. Äänenvoimakkuutta voidaan säätää myös kaukosäätimen äänenvoimakkuuspainikkeilla.

Lähetys

[k][f][] [Set ID][] [Data][Cr]

Data Min : 0 ~ Max : 64

* Lisätietoja on Heksadesimaalit 1 -kohdassa. Katso sivu 109.

Kuittaus

[f][] [Set ID][] [OK][Data][x]

07. Kontrasti (komento2: g)

- Muuttaa kuvan kontrastia.

Kontrastia voidaan säätää myös PICTURE (KUVA) -valikon avulla.

Lähetys

[k][g][] [Set ID][] [Data][Cr]

Data Min : 0 ~ Max : 64

* Lisätietoja on Heksadesimaalit 1 -kohdassa. Katso sivu 109.

Kuittaus

[g][] [Set ID][] [OK][Data][x]

08. Kirkkaus (komento2: h)

- Muuttaa kuvan kirkkautta.

Kirkkautta voidaan säätää myös PICTURE (KUVA) -valikon avulla.

Lähetys

[k][h][] [Set ID][] [Data][Cr]

Data Min : 0 ~ Max : 64

* Lisätietoja on Heksadesimaalit 1 -kohdassa. Katso sivu 109.

Kuittaus

[h][] [Set ID][] [OK][Data][x]

19. Epänormaali tila (komento 2: z)

► Epänormaalin tilan tunnistaminen.

Lähetys

```
[k][z][ ][Set ID][ ][FF][ ][Cr]
```

Data FF: Luku

Kuittaus

```
[z][ ][Set ID][ ][OK][Data][x]
```

Data 0: Normaali (virta on kytketty ja signaali tulee)

Data 1: Ei signaalia (virta kytketty)

Data 2: Kaukosäädin sammuttaa tai käynnistää television

Data 3: Uniajastin katkaisee virran

Data 4: RS-232C-toiminto katkaisee televisiosta virran

Data 5: 5 voltin jännite katkaistaan

Data 6: Verkkovirta katkaistaan

Data 7: Tuuletinhälytystoiminto katkaisee virran

Data 8: Katkaisuajastin katkaisee virran

Data 9: Automaattinen sammutus katkaisee virran

* Tämä toiminto voi vain lukea tietoja.

20. ISM-toiminto (komento 1: j, komento 2: p)

► Ohjaa ISM-toimintoa. ISM-toimintoa voidaan säätää myös **ASETUS** -valikon avulla.

Tämä toiminto ei ole käytettävissä LCD-malleissa.

Lähetys

```
[j][p][ ][Set ID][ ][Data][Cr]
```

Data 0: Normaali tila 2: Näytönsäästäjä

1: Valkoisen pesu 3: Käänteinen

Kuittaus

```
[p][ ][Set ID][ ][OK/NG][Data][x]
```

21. Virransäästö (komento 1: j, komento 2: q)

► Voit vähentää virrankulutusta.

Virransäästö voidaan ottaa käyttöön myös **ASETUS** -valikon avulla.

Tämä toiminto ei ole käytettävissä LCD-malleissa.

Lähetys

```
[j][q][ ][Set ID][ ][Data][ ][Cr]
```

Data 0 : pois

1 : Päällä

Kuittaus

```
[q][ ][Set ID][ ][OK/NG][Data][x]
```

* Heksadesimaalit 1

0 : Arvo 0
⋮
A : Arvo 10 (Set ID 10)
⋮
F : Arvo 15 (Set ID 15)
10 : Arvo 16 (Set ID 16)
⋮
64 : Arvo 100
⋮
6E : Arvo 110
⋮
73 : Arvo 115
74 : Arvo 116
⋮
C7 : Arvo 199
⋮
FE : Arvo 254
FF : Arvo 255

* Heksadesimaalit 2

0 : -40
1 : -39
2 : -38
⋮
28 : 0
⋮
4E : +38
4F : +39
50 : +40

22. Automaattinen asetus (komento 1: j, komento 2: u)

- Säättää kuvan sijaintia ja vähentää kuvan tärinää automaattisesti. Toimii vain RGB (PC) -tilassa.

Lähetys

[j][u][][Set ID][][Data][Cr]

Data 1: asetus

Kuittaus

[u][][Set ID][][OK/NG][Data][x]

23. Kanavanvalintakomento (komento 1: m, komento 2: a)

- Kanavaksi valitaan seuraava fyysinen numero.

Lähetys

[m][a][][Set ID][][Data0][][Data1][][Data2][Cr]

Data0 :Nopea kanavadata

Data1 :Hidas kanavadata

ex. nro 47 -> 00 2F (2FH)
nro 394 -> 01 88 (188H)

DTV nro 0 -> Ei merkitystä

Data2 0x00 : ATV Päätiedot

0x01 : ATV Pikkukuva

0x10 : DTV Päätiedot

0x11 : DTV Pikkukuva

Kanavan data-alue

Analoginen – pienin arvo: 00 – suurin arvo: 63 (0~99)

Digitaalinen – pienin arvo: 00 – suurin arvo (0~999)

Kuittaus

[a][][Set ID][][OK/NG][Data][x]

Data pienin arvo: 00 - suurin arvo: FE

24. Näppäin (komento 1: m, komento 2: c)

- Lähettää infrapunakauko-ohjaimen näppäinkoodin.

Lähetys

[m][c][][Set ID][][Data][Cr]

Data: Näppäinkoodi, lisätietoja on sivulla 103.

Kuittaus

[c][][Set ID][][OK/NG][Data][x]

25. Lähteen valinta (komento 1: x, komento 2: b) (Pääkuvan lähde)

- Valitsee pääkuvan signaalilähteen.

Lähetys

[x][b][][Set ID][][Data][Cr]

Data: Rakenne

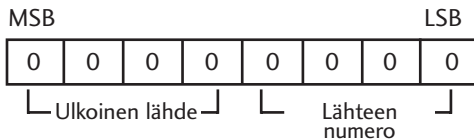

Ulkoinen lähde				Data
0	0	0	0	DTV
0	0	0	1	Analogue
0	0	1	0	AV
0	0	1	1	Component
0	1	0	0	RGB
0	1	0	1	HDMI1

Lähteen numero				Data
0	0	0	0	Lähde1
0	0	0	1	Lähde2
0	0	1	0	Lähde3
0	0	1	1	Lähde4

Kuittaus

[b][][Set ID][][OK/NG][Data][x]

LG Electronics Inc.