

**TELEWIZOR
LCD**

**TELEWIZOR
PLAZMOWY**

INSTRUKCJA OBSŁUGI

**MODELE TELEWIZORÓW
LCD**

**37LF6* 37LY9*
42LF6* 42LY9*
47LF6* 47LY9*
52LF6* 52LY9*
37LF7*
42LF7***

**MODELE TELEWIZORÓW
PLAZMOWYCH**

**50PF9*
60PF9***

Przed użyciem odbiornika należy uważnie przeczytać tę instrukcję.

Po przeczytaniu warto ją zachować do dalszego wykorzystania w przyszłości.

Zaleca się również zapisanie numeru seryjnego oraz numeru modelu.

Informacje te znajdują się na tabliczce znamionowej na tylnej obudowie urządzenia.

AKCESORIA

Należy się upewnić, że do telewizora dołączone są następujące akcesoria. W przypadku braku któregoś z nich, należy skontaktować się ze sprzedawcą, od którego kupiono ten produkt.

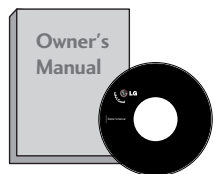

Instrukcja obsługi



Przewód zasilający



Szmatka do czyszczenia
Tą szmatką można wyczyścić ekran.

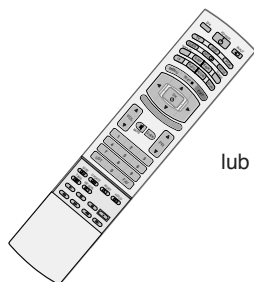

lub

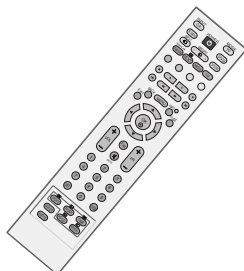

Pilot zdalnego sterowania



baterie

*Jeśli na powierzchni widać plamę lub odcisk palca, należy delikatnie przetrzeć zabrudzenie specjalnie do tego przeznaczoną ściereczką czyszczącą.

Podczas przecierania nie należy przyciskać ściereczki zbyt mocno, gdyż zbyt silny nacisk może spowodować zadrapania lub odbarwienie.

MODELE TELEWIZORÓW PLAZMOWYCH

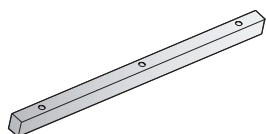

Pokrywa ochronna mocowania dla stojaka
str. 15



3 śruby
str. 15

tylko 50PF9*

■ Ta funkcja nie jest dostępna we wszystkich modelach.



2 uchwyty
naścienne



2 śruby
oczkowe

tylko 60PF9*

■ Ta funkcja nie jest dostępna we wszystkich modelach.



2 uchwyty dla
telewizora
2 uchwyty
naścienne



2 śruby



Dwie gumowe
nakładki
str. 15

MODELE TELEWIZORÓW LCD

■ Ta funkcja nie jest dostępna we wszystkich modelach.



2 uchwyty dla
telewizora
2 uchwyty
naścienne



2 śruby



Uchwyt przewodów
Przewody należy
umieścić w uchwycie.



lub



System zarządzania
kablami

Tylko 37"-calowe



4 śruby do podstawy
str. 10

Tylko 37LF7*



1 śruba
str. 10

SPIS TREŚCI

Akcesoria	1
-----------------	---

PRZYGOTOWANIE

PRZYCISKI STERUJĄCE NA PANELU PRZEDNIM... 4
INFORMACJE O PANELU TYLNYM..... 7
Rozkładanie podsta..... 10
MOCOWANIE TELEWIZORA DO STOJAKA.10
MOCOWANIE TELEWIZORA DO ŚCIANY 11
TYLNA OBUDOWA DO ZARZĄDZANIA KABLAMI ... 12
Instalacja stojaka stolikowego 15
Montaż na ścianie: Instalacja w poziomie 15
Połączenie anteny 16

KONFIGURACJA URZĄDZEŃ ZEWNĘTRZNYCH

KONFIGURACJA ODBIORNIKA HD..... 17
Instalowanie odtwarzacza DVD 20
WKŁADANIE MODUŁU CI..... 22
Konfiguracja magnetowidu 23
KONFIGUROWANIE CYFROWEGO WYJŚCIA AUDIO . 25
KONFIGURACJA INNEGO ŹRÓDŁA A/V 26
ZEWNĘTRZNY DŹWIĘK STEREO 27
- Konfiguracja ekranu dla trybu komputera 30

OGLĄDANIE TELEWIZJI/PRZEŁĄCZANIE PROGRAMÓW

Funkcje przycisków pilota zdalnego..... 34
WŁĄCZANIE TELEWIZORA..... 38
Wybieranie programu..... 39
Regulacja głośności..... 39
WYBIERANIE I REGULACJA MENU EKRAŃOWYCH.. 40
Automatyczne dostrajanie programów (W TRYBIE CYFROWYM) 41
Ręczne dostrajanie programów (W TRYBIE CYFROWYM)..... 42
Edycja programów (W TRYBIE CYFROWYM)... 43
ZASILACZ ANTENY 5V (TYLKO W TRYBIE CYFROWYM)..... 45
Aktual. oprog. (TYLKO W TRYBIE CYFROWYM) . 46
Diagnostyka (TYLKO W TRYBIE CYFROWYM) .. 47
INFORMACJE O MODULE CI (COMMON INTERFACE) (TYLKO W TRYBIE CYFROWYM)..... 48
Automatyczne dostrajanie programów (W TRY-

BIE CYFROWYM)	49
Ręczne dostrajanie programów (W TRYBIE CYFROWYM).....	50
Precyzyjne dostrajanie (W TRYBIE CYFROWYM) ...	51
Nadawanie nazw stacjom (W TRYBIE CYFROWYM)...	51
Edycja programów (W TRYBIE CYFROWYM)....	52
Wywoływanie tablicy programów.....	54
ETYKIETA WEJŚCIA	55
INDEX	55
SIMPLINK.....	56

KONTROLA OBRAZU

EPG (ELECTRONIC PROGRAMME GUIDE — ELEKTRONICZNY PRZEWODNIK PO PROGRAMACH) (W TRYBIE CYFROWYM)	
- Włączanie i wyłączanie funkcji EPG.....	58
- Wybór programu.....	58
- Funkcje przycisków w trybie OBECNY/NASTĘPNY przewodnika po programach.....	59
- Funkcje przycisków w trybie 8 dni przewodnika po programach.....	59
- Funkcje przycisków w trybie ustawiania daty ..	59
- Funkcje przycisków w polu rozszerzonego opisu..	60
- Funkcje przycisków w trybie ustawiania parametrów nagrywania/przypominania	60
- Funkcje przycisków w trybie Timer List (Lista włącznika czasowego).....	60
KONTROLOWANIE ROZMIARU OBRAZU (WSPÓŁCZYNNIKA PROPORCJI)	61
WSTĘPNE USTAWIENIA OBRAZU	
- Ustawienia wstępne obrazu	63
- Automatyczna regulacja barw kolorów (ciepłe/Srednia/zimne).....	64
RĘCZNA REGULACJA OBRAZU	
- Opcja Picture Mode-User (Tryb obrazu-Użytkownik).....	65
- Opcja Color Tone - User (Barwa kolorów-Użytkownik).....	66
TECHNOLOGIA POPRAWIANIA JAKOŚCI OBRAZU XD.....	67
XD Demo	68
TruMotion Demo.....	68
Tryb CINEMA 3:2.....	69
Funkcja TruMotion —	
ustawienia zaawansowane	69
[ZAAWANSOWANY – POZIOM CZERNI (CIEMNOŚĆ)]	70
RESETOWANIE OBRAZU.....	71
Minimalizacja obrazów pozostających.....	72
OSZCZĘDNY TRYB OBRAZU	73

REGULACJA DŹWIĘKU I USTAWIANIE JĘZYKA

AUTOMATYCZNY POZIOM GŁOŚNOŚCI	74
WSTĘPNE USTAWIENIA DŹWIĘKU	
– TRYB DŹWIĘKU	75
REGULACJA DŹWIĘKU-TRYB UŻYTKOWNIKA	76
Regulacja balansu	77
KONFIGURACJA WŁĄCZANIA/WYŁĄCZANIA GŁOŚNIKÓW TELWIZYJNYCH	78
WYBÓR CYFROWEGO WYJŚCIA AUDIO .	79
I/II	
- Odbiór stereo/dual (Tylko w trybie analo- gowym)	80
- w trybie NICAM (Tylko w trybie analo- gowym)	81
- Ustawianie zegara	81
Menu ekranowe Wybór języka/kraju	82
WYBÓR JĘZYKA (TYLKO W TRYBIE CYFROWYM)	83

USTAWIENIE CZASU

Ustawianie zegara	84
USTAWIENIE AUTOMATYCZNEGO WŁĄCZANIA/WYŁĄCZANIA WŁĄCZNIKA CZASOWEGO	85
USTAWIENIE PROGRAMATORA TRYBU UŚPIENIA	86
USTAWIANIE STREFY CZASOWEJ	87
USTAWIENIE AUTOMATYCZNEGO WYŁĄCZANIA ...	87

KONTROLA RODZICIELSKA/OCENY

USTAWIANIE HASŁA I BLOKADY SYSTEMU .	88
KONTROLA RODZICIELSKA	89

TELETEXT

Włączanie i wyłączanie	90
------------------------------	----

Tryb SIMPLE	90
Tryb TOP	90
Tryb FASTEXT	91
Specjalne funkcje teletekstu	91

CYFROWY TELETEKST

TELETEKST W RAMACH USŁUGI CYFROWEJ ..	92
TELETEKST W USŁUDZE CYFROWEJ ..	92

DODATEK

ROZWIĄZYWANIE PROBLEMÓW	93
KONSERWACJA	95
DANE TECHNICZNE URZĄDZENIA	96
PROGRAMOWANIE PILOTA ZDALNEGO STEROWANIA	98
Kody IR pilota zdalnego sterowania	102
Ustawienia zewnętrznego urządzenia sterującego ..	104

PRZYGOTOWANIE

PRZYCISKI STERUJĄCE NA PANELU PRZEDNIM

- To jest uproszczony widok panelu przedniego. Pokazane tutaj elementy mogą nieco różnić się od elementów telewizora posiadanego przez użytkownika.
- Jeżeli produkt ma na swojej powierzchni folie ochronną, usuń ją i wytrzyj urządzenie przy pomocy ściereczki.

MODELE TELEWIZORÓW PLAZMOWYCH: 50PF9*, 60PF9*

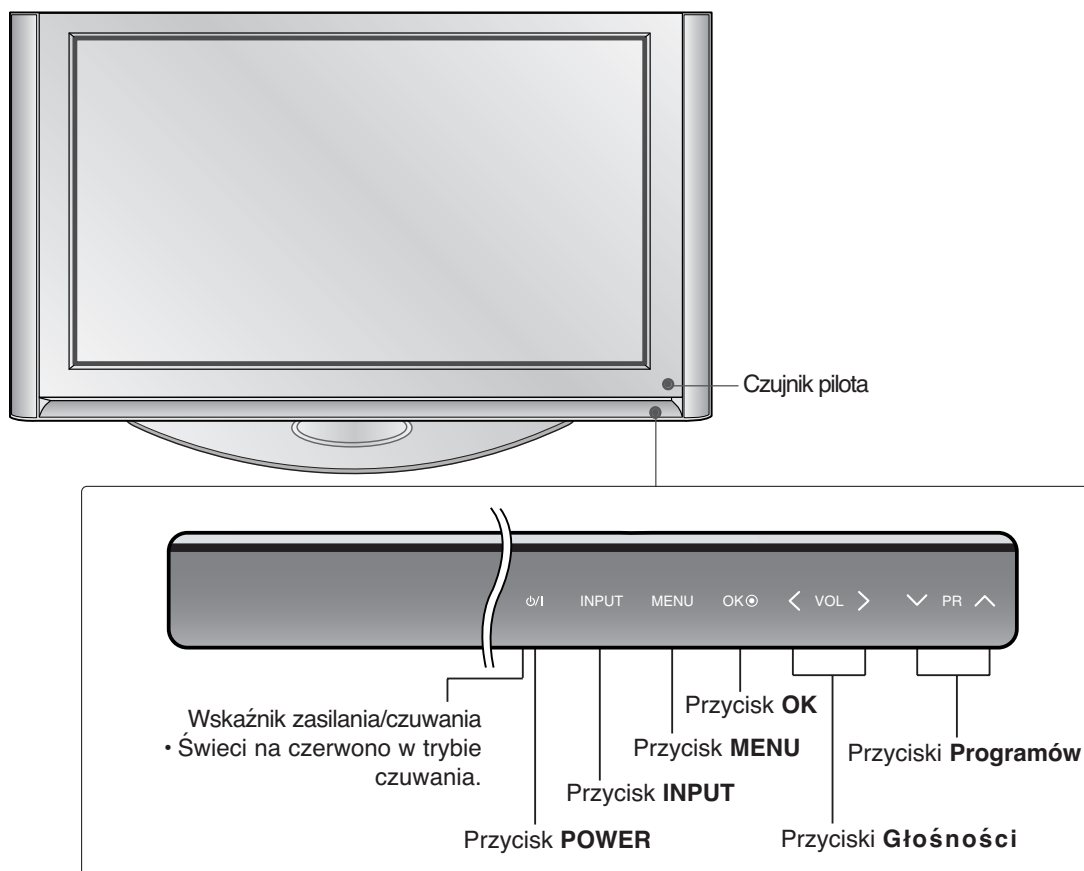

STOJAK OBROTOWY (tylko MODELE TELEWIZORÓW PLAZMOWYCH)

Po zainstalowaniu telewizora, można go ręcznie obracać w lewo lub prawo o 20 stopni.

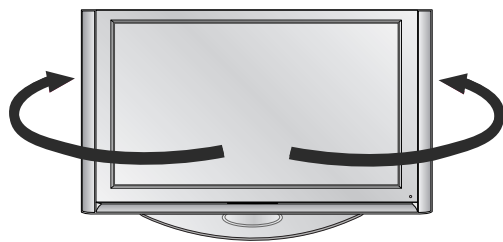

! UWAGA

- ▶ Przed obróceniem telewizora, należy wymontować element mocujący kable i poluzować (w lewo) śrubę znajdującą z tyłu na środku stojaka. Następnie, gdy stojak jest równo z telewizorem, należy dokręcić śrubę (w prawo), tak aby weszła do odpowiedniego otworu.

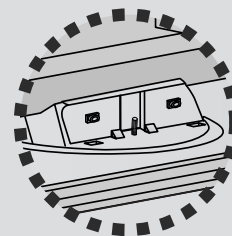

MODELE TELEWIZORÓW LCD: 37LF6*, 42LF6*, 47LF6*, 52LF6*

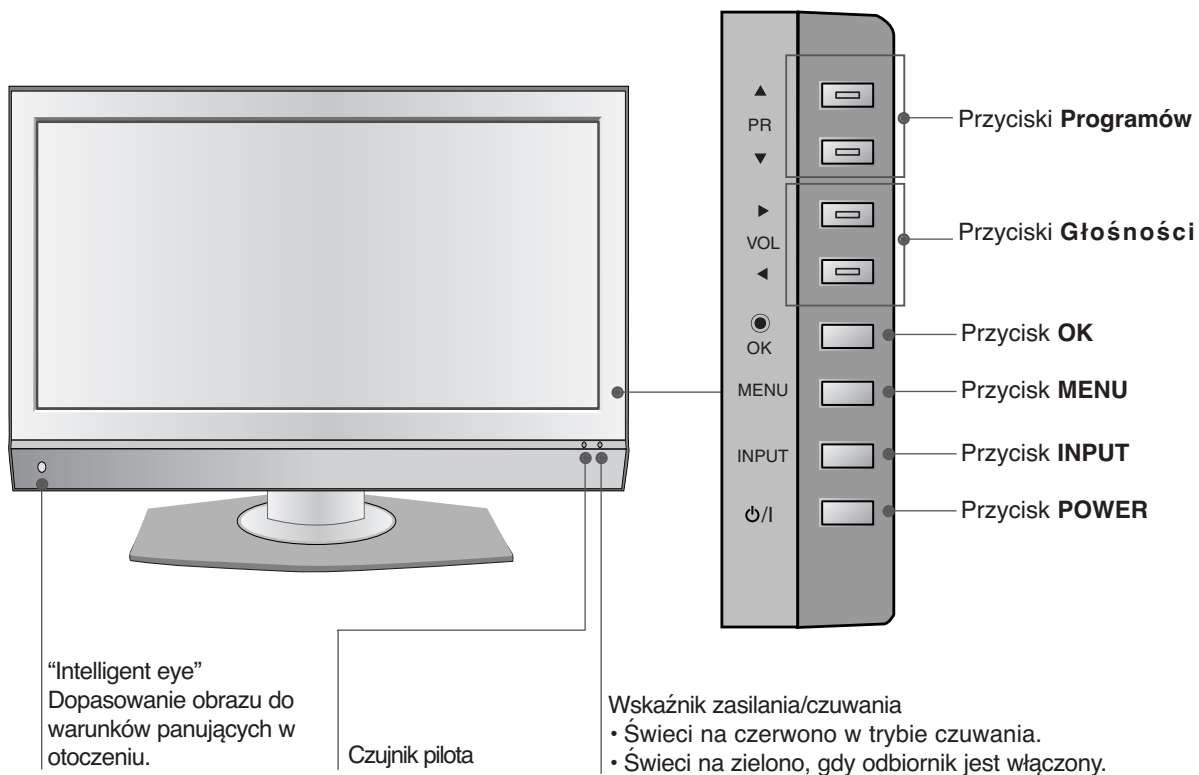

PRZYGOTOWANIE

MODELE TELEWIZORÓW LCD : 37LY9*, 42LY9*, 47LY9*, 52LY9*

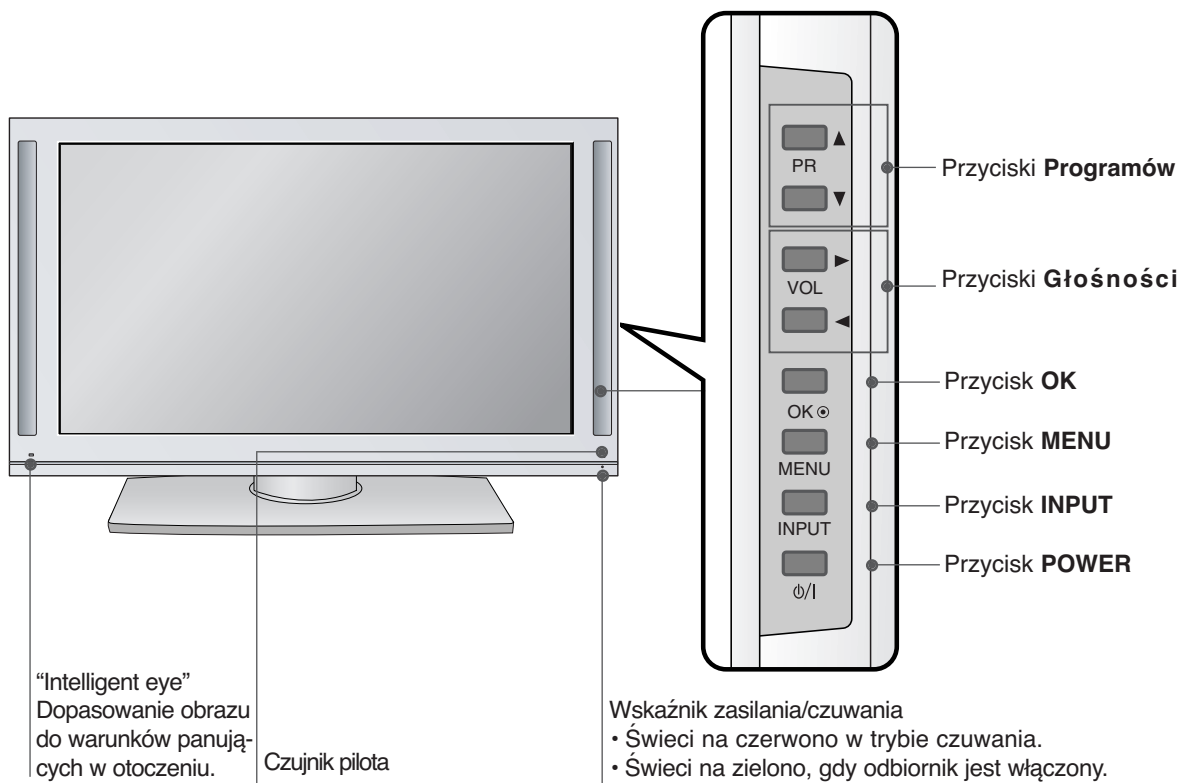

MODELE TELEWIZORÓW LCD: 37/42LF7*

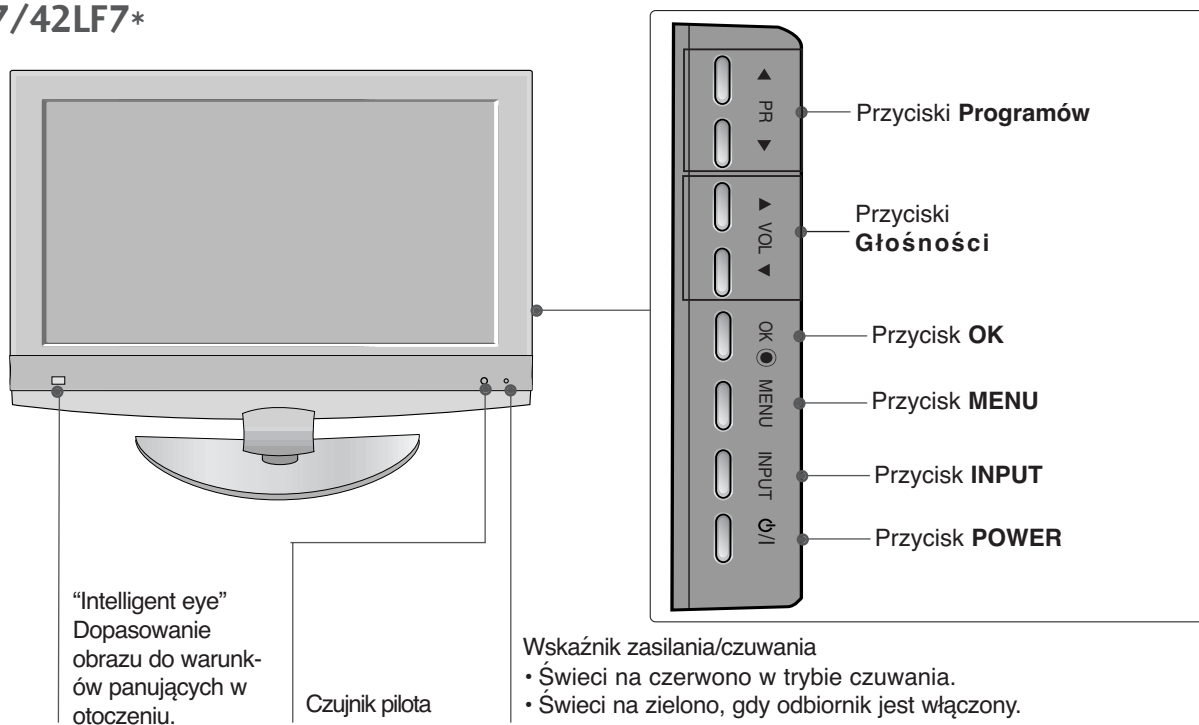

INFORMACJE O PANELU TYLNYM

- To jest uproszczony widok panelu tylnego. Pokazane tutaj elementy mogą nieco różnić się od elementów telewizora posiadanego przez użytkownika.

MODELE TELEWIZORÓW PLAZMOWYCH

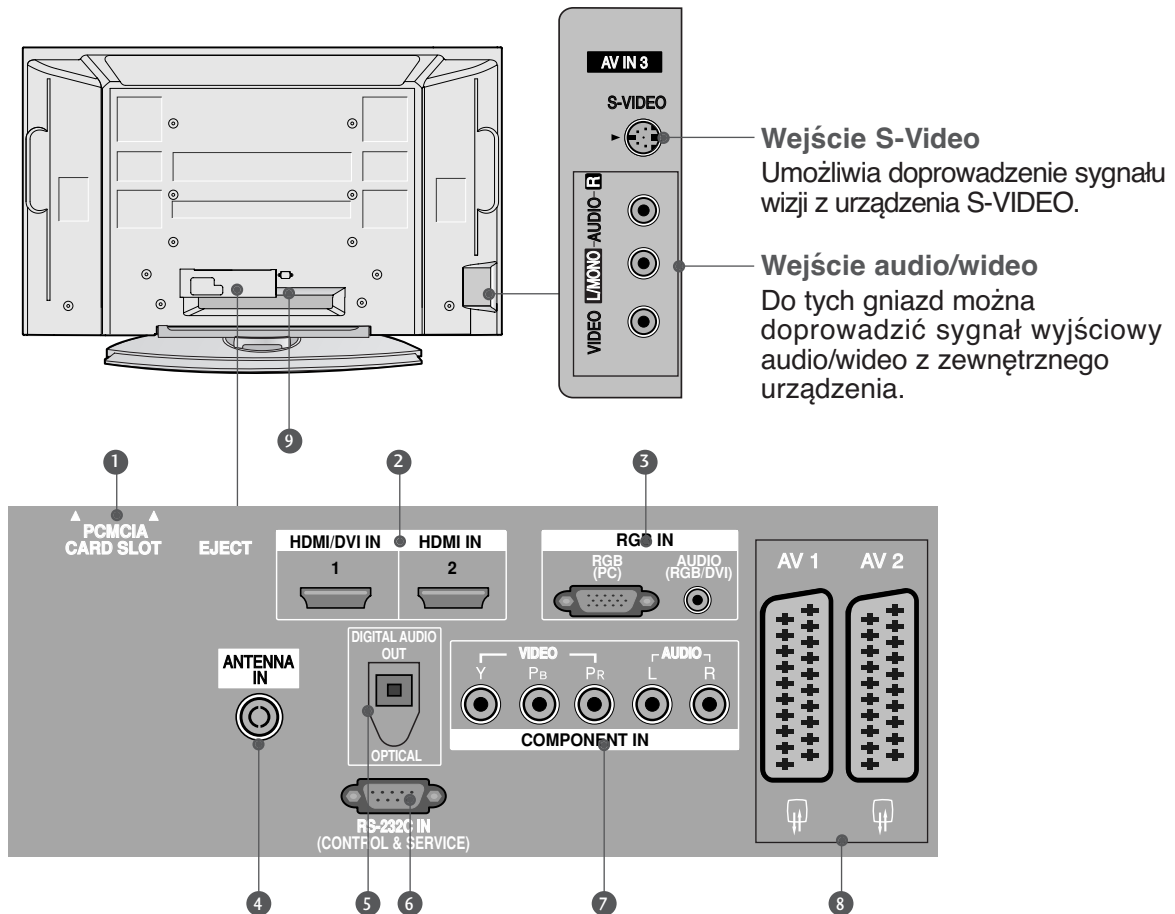

1 Gniazdo karty PCMCIA (Personal Computer Memory Card International Association).
(Ta funkcja nie jest dostępna we wszystkich krajach.)

2 Wejście HDMI
Podłącz źródło sygnału HDMI do wejścia HDMI IN lub źródło sygnału DVI (wideo) do portu HDMI/DVI za pomocą końcówki DVI do kabla HDMI.

3 Wejście RGB/DVI Audio
Połącz wyjście monitorowe w komputerze z odpowiednim portem wejściowym w odbiorniku.

4 Wejście antenowe
Służy do podłączenia sygnału antenowego.

5 CYFROWE WYJŚCIE AUDIO (OPTYCZNE)
Możliwość podłączenia dźwięku cyfrowego z różnych rodzajów sprzętu.
Uwaga: W trybie czuwania te porty nie działają.

6 PORT WEJŚCIA RS-232C (STEROWANIE&OBSŁUGA SERWISOWA)
Port szeregowy urządzeń sterujących należy podłączyć do gniazda RS-232C.

7 Wejście Component
Do tych gniazd można podłączyć urządzenie audio/wideo dostarczające sygnał w standardzie Component.

8 Gniazda Euroscart (AV1/AV2)
Do tych gniazd można podłączyć urządzenia zewnętrzne dostarczające sygnał wyjściowy lub odbierające sygnał wejściowy za pośrednictwem złącza Euroscart.

9 Gniazdo przewodu zasilania
Ten telewizor jest zasilany z gniazda sieci elektrycznej. Wymagane napięcie zasilania jest podane na stronie z danymi technicznymi. Nie wolno zasilać tego telewizora prądem stałym

PRZYGOTOWANIE

MODELE TELEWIZORÓW LCD (z wyjątkiem 37/42LF7*)

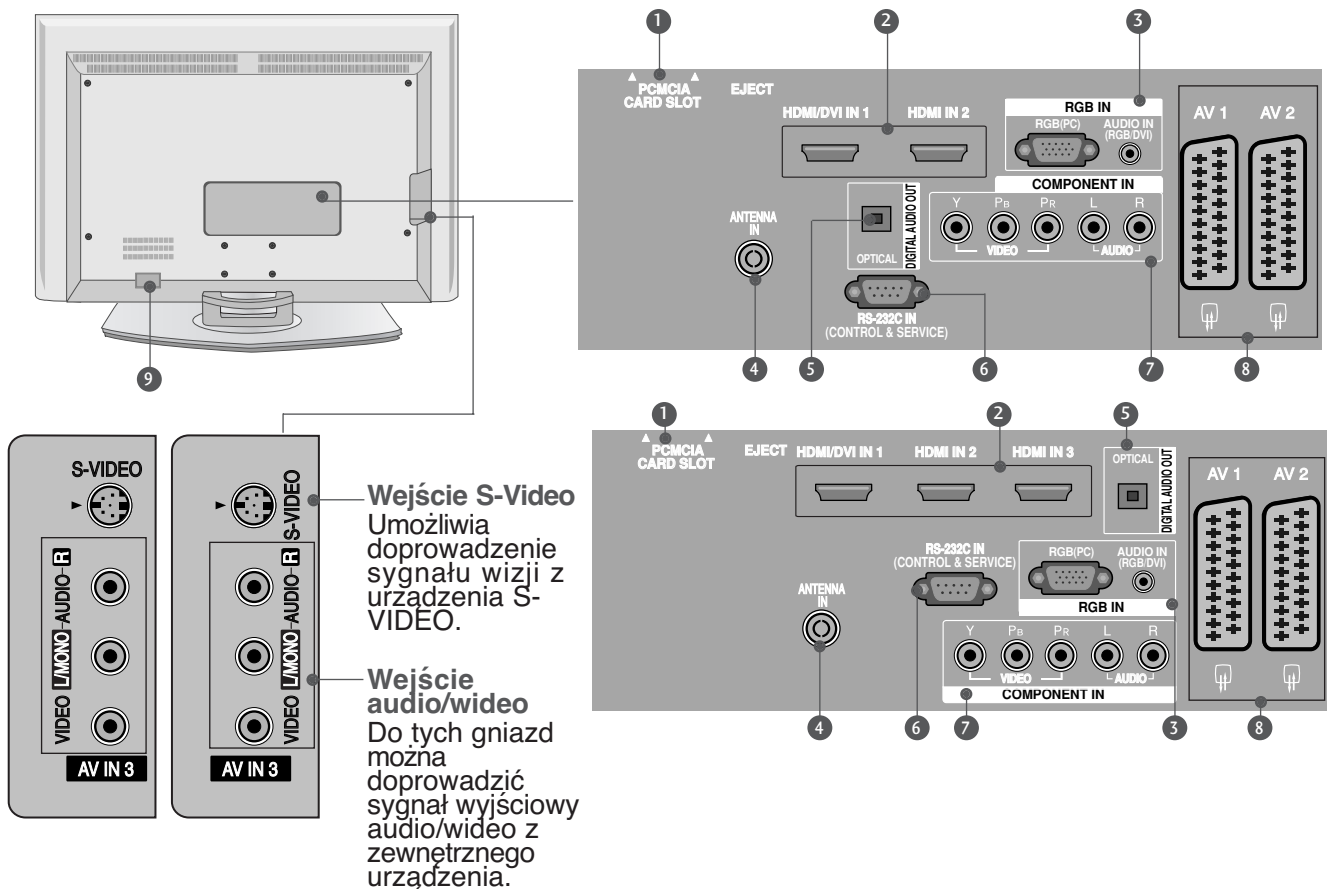

1 Gniazdo karty PCMCIA (Personal Computer Memory Card International Association).
(Ta funkcja nie jest dostępna we wszystkich krajach.)

2 Wejście HDMI
Podłącz źródło sygnału HDMI do wejścia HDMI IN lub źródło sygnału DVI (wideo) do portu HDMI/DVI za pomocą końcówki DVI do kabla HDMI.

3 Wejście RGB/DVI Audio
Połącz wyjście monitorowe w komputerze z odpowiednim portem wejściowym w odbiorniku.

4 Wejście antenowe
Służy do podłączenia sygnału antenowego.

5 CYFROWE WYJŚCIE AUDIO (OPTYCZNE)
Możliwość podłączenia dźwięku cyfrowego z różnych rodzajów sprzętu.
Uwaga: W trybie czuwania te porty nie działają.

6 PORT WEJŚCIA RS-232C (STEROWANIE&OBSŁUGA SERWISOWA)
Port szeregowy urządzeń sterujących należy podłączyć do gniazda RS-232C.

7 Wejście Component
Do tych gniazd można podłączyć urządzenie audio/wideo dostarczające sygnał w standardzie Component.

8 Gniazda Eurocart (AV1/AV2)
Do tych gniazd można podłączyć urządzenia zewnętrzne dostarczające sygnał wyjściowy lub odbierające sygnał wejściowy za pośrednictwem złącza Eurocart.

9 Gniazdo przewodu zasilania
Ten telewizor jest zasilany z gniazda sieci elektrycznej. Wymagane napięcie zasilania jest podane na stronie z danymi technicznymi. Nie wolno zasilać tego telewizora prądem stałym

MODELE TELEWIZORÓW LCD : 37/42LF7*

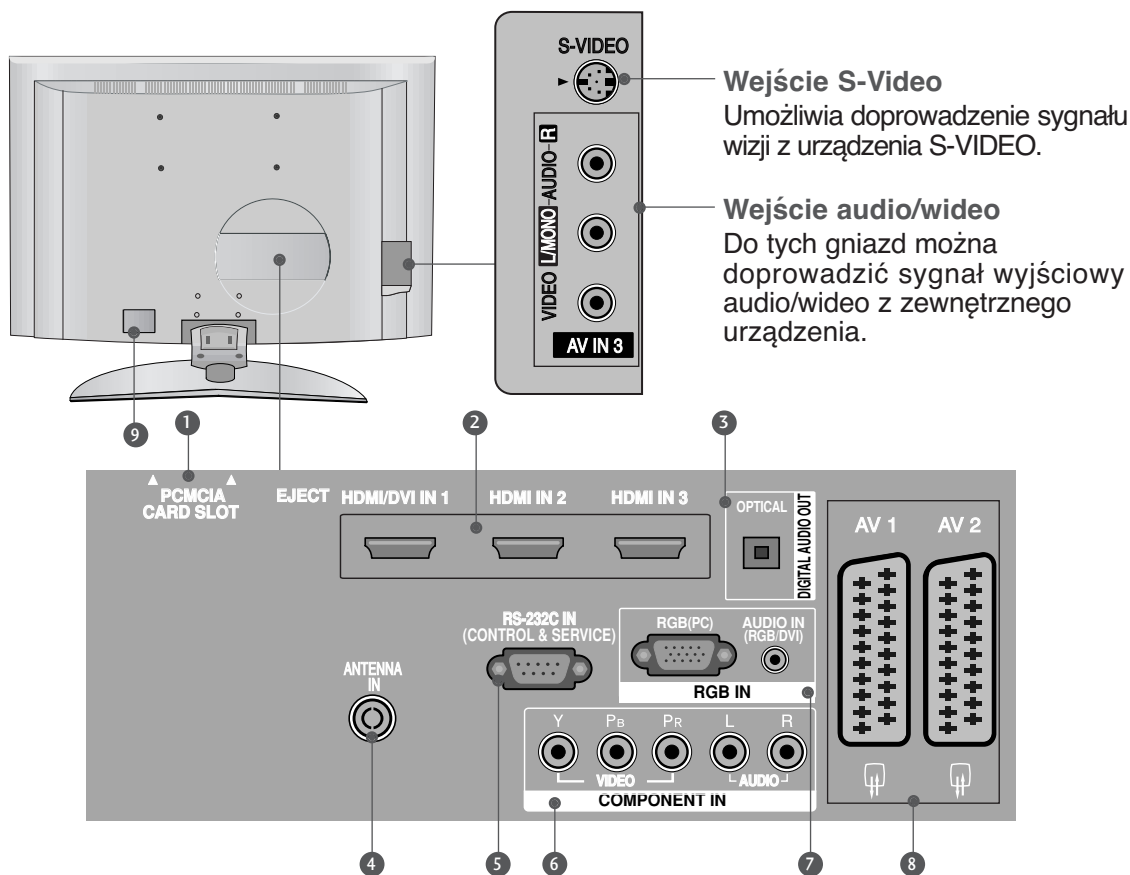

1 Gniazdo karty PCMCIA (Personal Computer Memory Card International Association).
(Ta funkcja nie jest dostępna we wszystkich krajach.)

2 Wejście HDMI
Podłącz źródło sygnału HDMI do wejścia HDMI IN lub źródło sygnału DVI (wideo) do portu HDMI/DVI za pomocą końcówki DVI do kabla HDMI.

3 CYFROWE WYJŚCIE AUDIO (OPTYCZNE)
Możliwość podłączenia dźwięku cyfrowego z różnych rodzajów sprzętu.
Uwaga: W trybie czuwania te porty nie działają.

4 Wejście antenowe
Służy do podłączenia sygnału antenowego.

5 PORT WEJŚCIA RS-232C (STEROWANIE&OBSŁUGA SERWISOWA)
Port szeregowy urządzeń sterujących należy podłączyć do gniazda RS-232C.

6 Wejście Component
Do tych gniazd można podłączyć urządzenie audio/wideo dostarczające sygnał w standardzie Component.

7 Wejście RGB/DVI Audio
Połącz wyjście monitorowe w komputerze z odpowiednim portem wejściowym w odbiorniku.

8 Gniazda Euroscart (AV1/AV2)
Do tych gniazd można podłączyć urządzenia zewnętrzne dostarczające sygnał wyjściowy lub odbierające sygnał wejściowy za pośrednictwem złącza Euroscart.

9 Gniazdo przewodu zasilania
Ten telewizor jest zasilany z gniazda sieci elektrycznej. Wymagane napięcie zasilania jest podane na stronie z danymi technicznymi. Nie wolno zasilać tego telewizora prądem stałym

PRZYGOTOWANIE

MONTAŻ PODSTAWY

(Tylko 37- calowe modele telewizorów LCD)

- 1 Należy ostrożnie ułożyć odbiornik ekranem skierowanym w dół na miękkiej powierzchni, która będzie zapewniała ochronę przed uszkodzeniem.

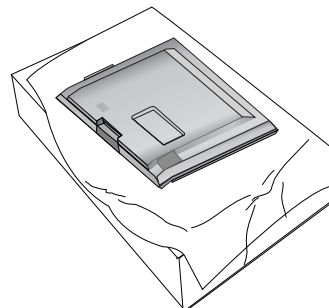

- 2 Należy przymocować podstawkę do odbiornika w sposób przedstawiony na rysunku.

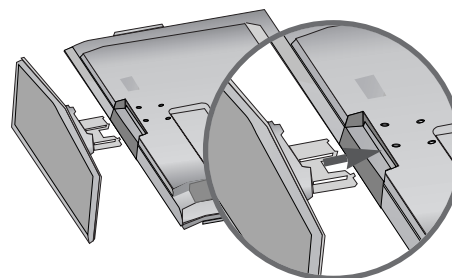

- 3 Należy wkręcić 4 śruby w otwory w tylnej ścianie odbiornika.

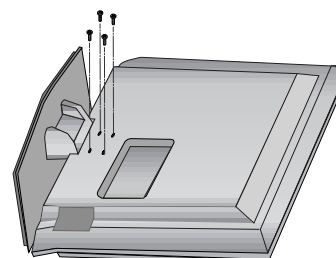

MOCOWANIE TELEWIZORA DO STOJAKA (tylko model 37LF7*)

Telewizor należy przymocować do stojaka w taki sposób, aby nie był możliwy ruch odbiornika do przodu lub do tyłu, co mogłoby spowodować obrażenia lub uszkodzenie odbiornika. Należy używać tylko dołączonej śruby.

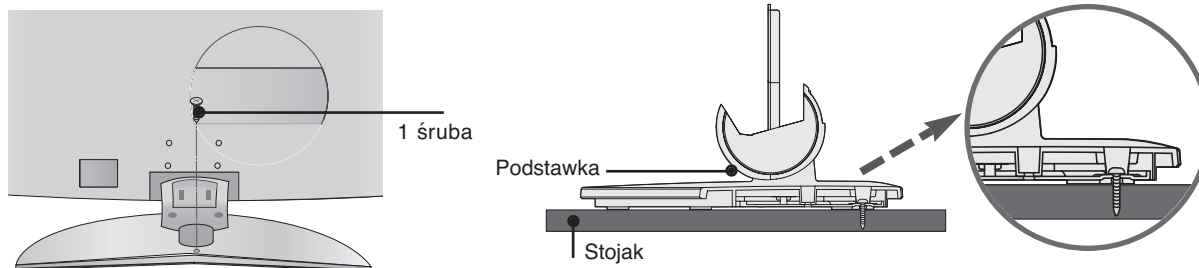

! OSTRZEŻENIE

- Aby telewizor nie uległ wywróceniu, powinien on być odpowiednio zamocowany do podłoża/ściany zgodnie z zaleceniami instalacyjnymi. Przechylenie, potrząsanie lub kołysanie urządzeniem może być przyczyną wypadków.

MOCOWANIE TELEWIZORA DO ŚCIANY

- Ta funkcja nie jest dostępna we wszystkich modelach.
- Odbiornik trzeba postawić blisko ściany, tak aby nie spadł w razie popchnięcia do tyłu.
- W tej instrukcji przedstawiono bezpieczniejszy sposób ustawiania urządzenia — po przymocowaniu do ściany odbiornik nie spadnie nawet wtedy, gdy zostanie pociągnięty do przodu. Takie rozwiązanie zapobiega przewróceniu się urządzenia i zranieniu ludzi. Zabezpiecza również odbiornik przed uszkodzeniami spowodowanymi upadkiem. Należy się upewnić, że dzieci nie wdrapują się na urządzenie ani nie zwieszają się z niego.

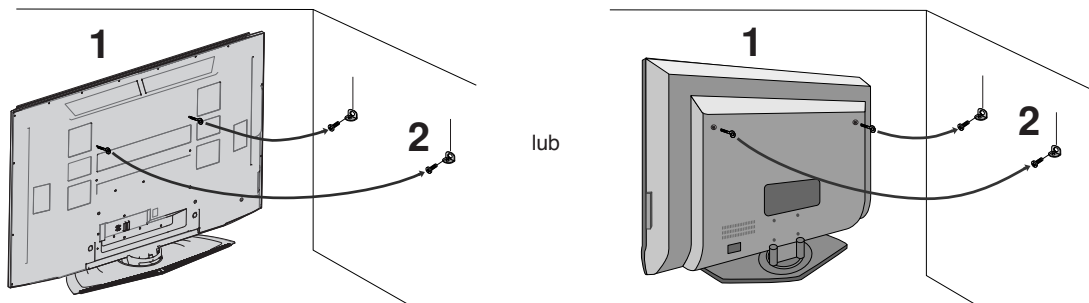

- 1 Użyj śrub oczkowych lub uchwytów/śrub telewizora, aby przymocować urządzenie do ściany, tak jak pokazano na rysunku. (Jeżeli w miejscu na śruby oczkowe znajdują się inne śruby, należy je odkręcić). *Włóż śruby oczkowe lub uchwyty/śruby telewizora i dokręć je odpowiednio, umieszczając w górnych otworach.
- 2 Przymocuj uchwyty naścienne do ściany za pomocą śrub (nie są dostarczane razem z urządzeniem, do kupienia oddzielnie). Dopasuj wysokość uchwytów przymocowanych do ściany.

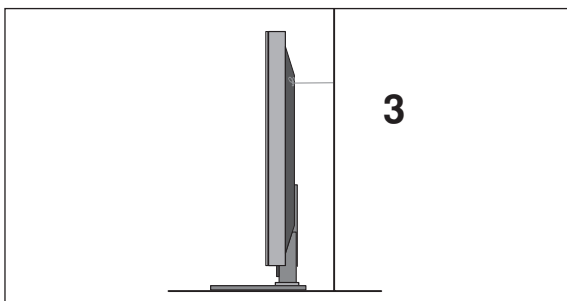

- 3 Użyj mocnego sznurka i przywiąż urządzenie do uchwytów (sznurek nie jest dostarczany w zestawie, trzeba go zakupić oddzielnie). Bezpieczniejszy sposób polega na takim zawiązaniu sznurka, aby układał się poziomo między urządzeniem a ścianą.

! UWAGA

- ▶ Podczas przenoszenia odbiornika w inne miejsce należy najpierw odwiązać sznurek.
- ▶ Należy upewnić się, że używany stojak lub szafka są wystarczająco duże i wytrzymałe, aby pomieścić urządzenie i wytrzymać jego ciężar.
- ▶ Aby bezpiecznie korzystać z odbiornika, sprawdź, czy uchwyty przymocowane do ściany i do telewizora są zamontowane na tej samej wysokości.

PRZYGOTOWANIE

SYSTEM ZARZĄDZANIA PRZEWODAMI OBUDOWY TYLNEJ

MODELE TELEWIZORÓW PLAZMOWYCH

- 1 Uchwyć uchwyt systemu **ZARZĄDZANIA PRZEWODAMI** obiema rękami i pociągnij go w sposób przedstawiony na rysunku.

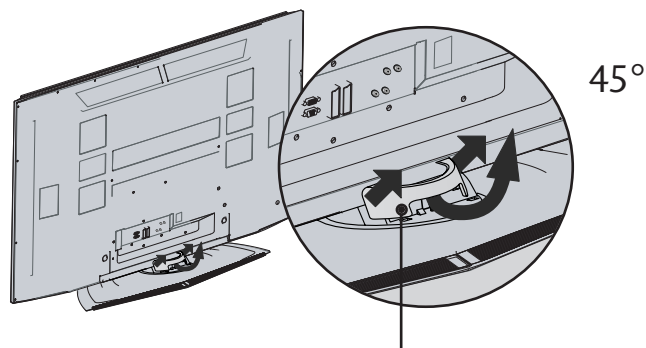

Uchwyt systemu ZARZĄDZANIA PRZEWODAMI

- 2 Podłącz kable zgodnie z potrzebami.
Aby podłączyć dodatkowy sprzęt, zobacz podrozdział **Połączenia urządzeń zewnętrznych**.

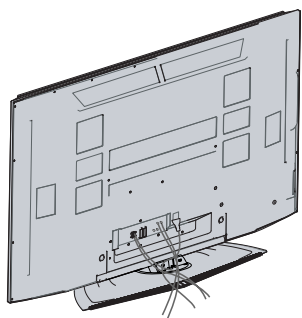

- 3 Zamocuj ponownie uchwyt systemu **ZARZĄDZANIA PRZEWODAMI** w sposób przedstawiony na rysunku.

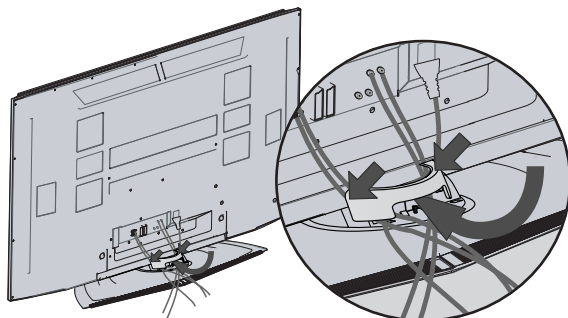

MODELE TELEWIZORÓW LCD (z wyjątkiem 37/42LF7*)

- 1** Podłącz kable zgodnie z potrzebami.

Aby podłączyć dodatkowy sprzęt, zobacz podrozdział **Połączenia urządzeń zewnętrznych**.

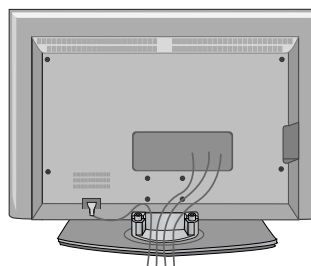

- 2** Zamocuj system **ZARZĄDZANIA KABLAMI** w sposób przedstawiony na rysunku.

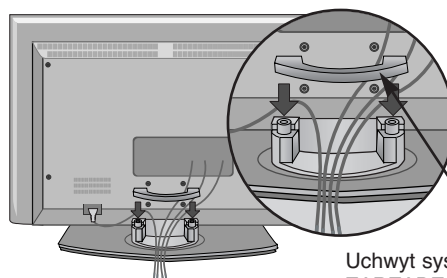

Uchwyt systemu
ZARZĄDZANIA PRZEWODAMI

- 3** Zbierz kable w wiązkę za pomocą dostarczonego uchwyty przewodów.
(Ta funkcja nie jest dostępna we wszystkich modelach.)

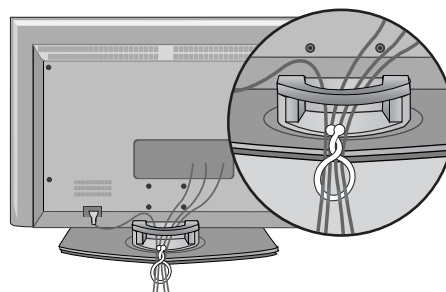

SPOSÓB DEMONTAŻU SYSTEMU ZARZĄDZANIA KABLAMI

Trzymając obręcz za uchwyt systemu **ZARZĄDZANIA PRZEWODAMI**, pociągnij go do góry.

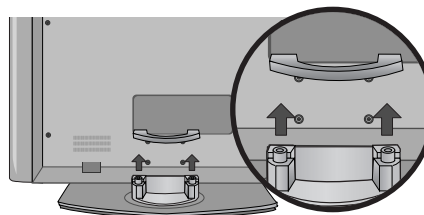

! UWAGA

- ▶ Nie należy trzymać za uchwyt systemu **ZARZĄDZANIA PRZEWODAMI** podczas przesuwania odbiornika.
- Jeśli urządzenie spadnie, może ulec zniszczeniu i spowodować obrażenia ciała.

PRZYGOTOWANIE

MODELE TELEWIZORÓW LCD (tylko 37/42LF7*)

- 1** Podłącz kable zgodnie z potrzebami.
Aby podłączyć dodatkowy sprzęt, zobacz podrozdział **Połączenia urządzeń zewnętrznych**.

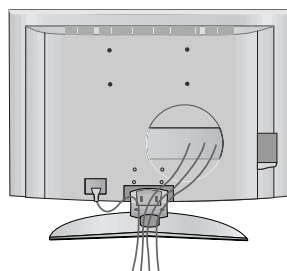

- 2** Zamocuj uchwyt systemu ZARZĄDZANIA PRZEWODAMI w sposób przedstawiony na rysunku.
(Włóż go, przekładając pętle po obu stronach systemu zarządzania kablami.)

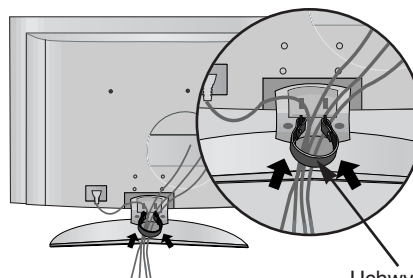

Uchwyt systemu ZARZĄDZANIA PRZEWODAMI

- 3** Zbierz kable w wiązki za pomocą dostarczonego uchwyty przewodów.
(Ta funkcja nie jest dostępna we wszystkich modelach.)

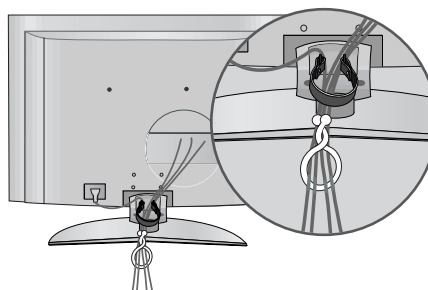

SPOSÓB DEMONTAŻU SYSTEMU ZARZĄDZANIA KABLAMI

Trzymając uchwyt systemu ZARZĄDZANIA PRZEWODAMI, pociągnij go do góry.
(Wyciągnij go, przytrzymując pętle po obu stronach systemu zarządzania kablami.)

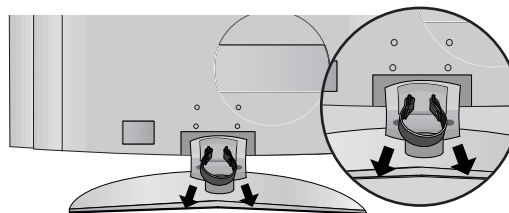

! UWAGA

- ▶ Nie należy trzymać za uchwyt systemu **ZARZĄDZANIA PRZEWODAMI** podczas przesuwania odbiornika.
- Jeśli urządzenie spadnie, może ulec zniszczeniu i spowodować obrażenia ciała.

- Odbiornik można zainstalować w różny sposób, np. na ścianie lub na biurku.
- Należy go zamocować poziomo.

UZIEMIENIE

Należy podłączyć do odbiornika uziemiony przewód zasilający, aby zapobiec porażeniu prądem. Jeśli gniazdo sieci elektrycznej nie jest uziemione, należy zlecić wykwalifikowanemu elektrykowi montaż osobnego wyłącznika. Nie wolno próbować uziemiania gniazda sieci elektrycznej przez łączenie go z kablami sieci telefonicznej, piorunochronami czy rurami instalacji gazowej.

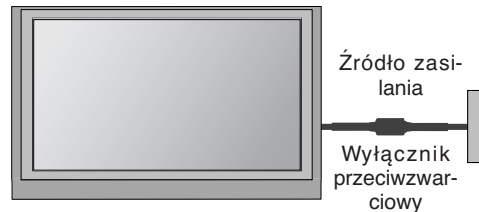

INSTALACJA STOJAKA STOLIKOWEGO

Aby zapewnić prawidłową wentylację, z każdej strony odbiornika (również od strony ściany) musi być ok. 4" wolnego miejsca.

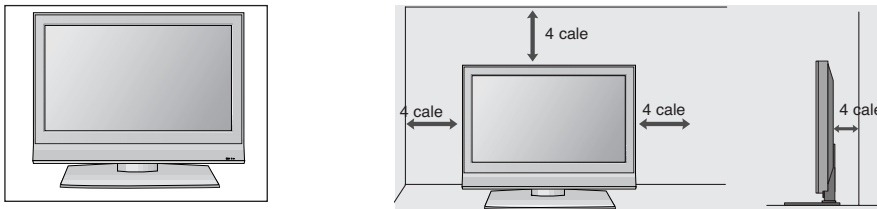

Jeżeli nie korzystasz ze stojaka (tylko 60PF9*)

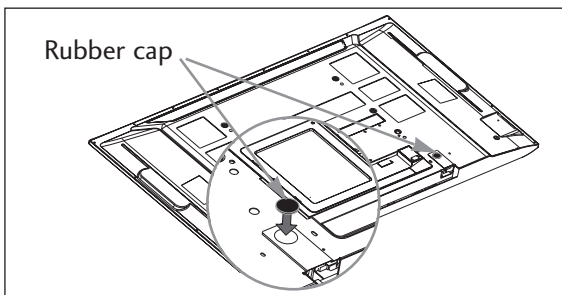

Jeżeli nie korzystasz ze stojaka, w sposób pokazany na rysunku załóż w miejsca jego mocowania gumowe nakładki ochronne.

MONTAŻ NA ŚCIANIE: INSTALACJA W POZIOMIE

Aby zapewnić prawidłową wentylację, z każdej strony odbiornika (również od strony ściany) musi być ok. 4" wolnego miejsca. Szczegółowe instrukcje instalacji można uzyskać u sprzedawcy. Można też zapoznać się z opcjonalnym dokumentem poświęconym instalacji klamry do montażu telewizora na ścianie pod kątem oraz podręcznikiem instalacji.

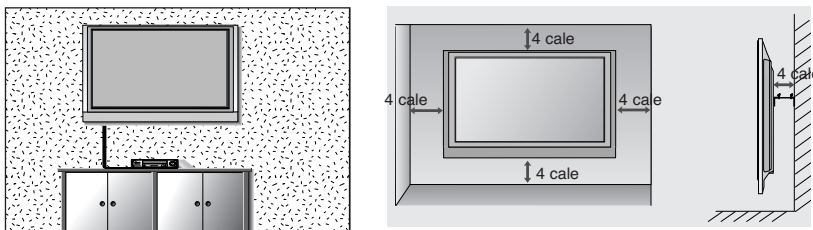

Jeżeli chcesz zamocować pokrywę ochronną na miejsce mocowania stojaka.
(tylko MODELE TELEWIZORÓW PLAZMOWYCH)

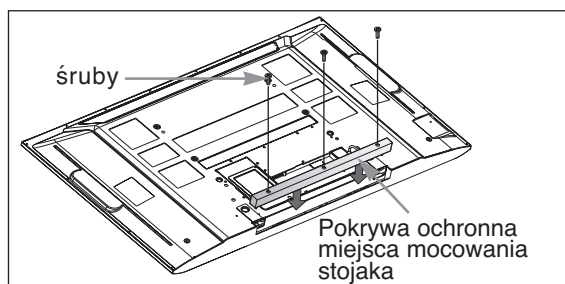

Aby chronić miejsce mocowanie stojaka, przy pomocy dostarczonych śrub zamocuj na nim pokrywę ochronną, w sposób pokazany na rysunku.

PRZYGOTOWANIE

- Aby zapobiec uszkodzeniu urządzeń, nigdy nie wolno podłączać przewodów zasilających przed zakończeniem łączenia urządzeń.

Połączenie anteny

- Aby uzyskać optymalną jakość obrazu, należy dostosować położenie anteny.
- Kabel antenowy i konwerter nie są dostarczane.

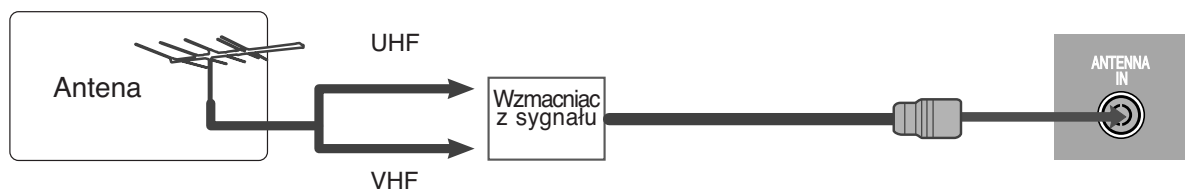
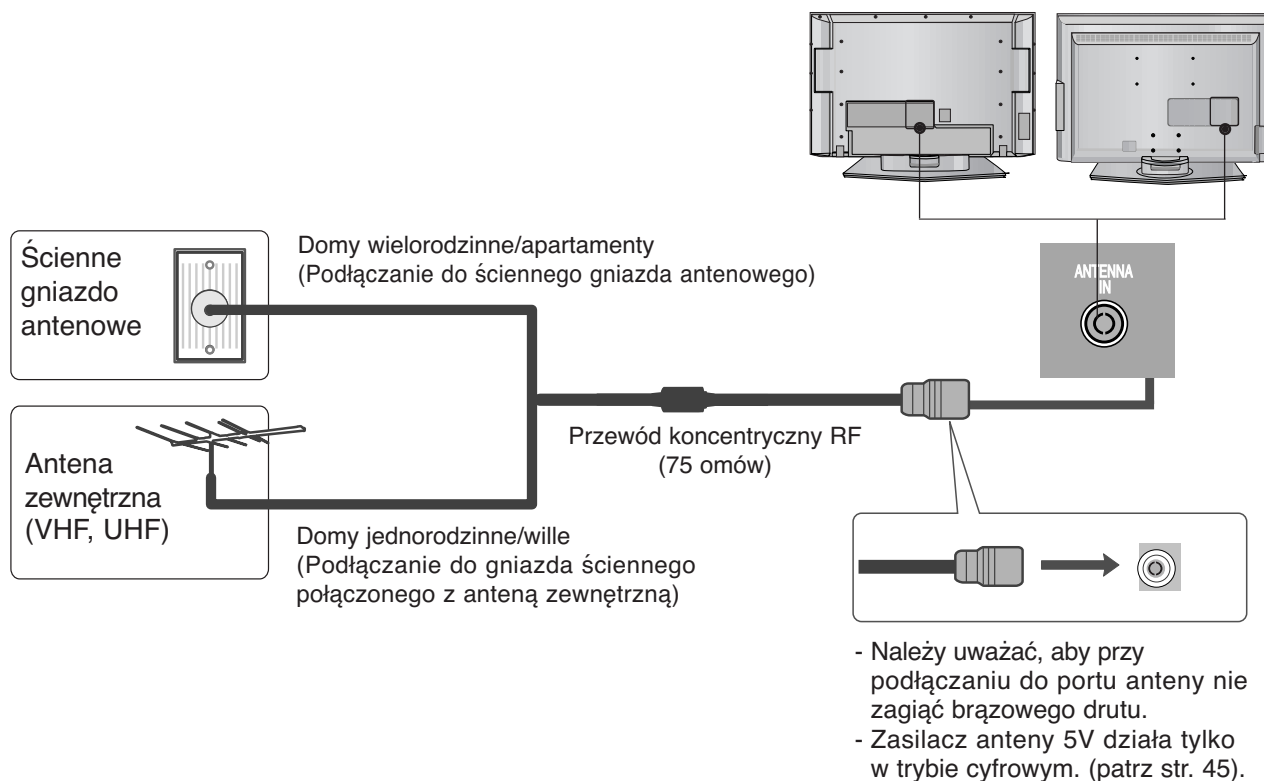

- Aby w lokalizacjach, w których sygnał ma małą moc, uzyskać lepszą jakość obrazu, należy zainstalować wzmacniacz sygnału antenowego tak, jak pokazano z prawej strony.
- Jeśli konieczne jest rozdzielanie sygnału na dwa telewizory, połączenie należy wykonać za pomocą rozdzielacza sygnału antenowego.

KONFIGURACJA URZĄDZEŃ ZEWNĘTRZNYCH

- Aby zapobiec uszkodzeniu urządzeń, nigdy nie wolno podłączać przewodów zasilających przed zakończeniem łączenia urządzeń.
- Na ilustracjach zamieszczonych w tej części KONFIGURACJI URZĄDZEŃ ZEWNĘTRZNYCH przeważnie są przedstawione modele telewizorów LCD.

KONFIGURACJA ODBIORNIKA HD

- Telewizor może odbierać cyfrowe sygnały bezprzewodowe/przewodowe bez cyfrowej przystawki set-top-box. Jeżeli jednak sygnały cyfrowe są odbierane za pomocą cyfrowej przystawki set-top-box lub innego zewnętrznego urządzenia cyfrowego, zapoznaj się z poniższym rysunkiem.

Podłączanie za pomocą kabla Component

- 1 Połącz kablem wyjścia wideo (Y, PB, PR) odtwarzacza DVD z gniazdami **COMPONENT IN VIDEO** odbiornika.
- 2 Połącz kablem wyjścia audio odtwarzacza DVD z gniazdami wejściowymi **COMPONENT IN AUDIO** odbiornika.
- 3 Włącz cyfrową przystawkę set-top box. (odpowiednie informacje można znaleźć w instrukcji obsługi cyfrowej przystawki set-top box).
- 4 Za pomocą przycisku **INPUT** na pilocie zdalnego sterowania wybierz źródło sygnału wejściowego **Component**.

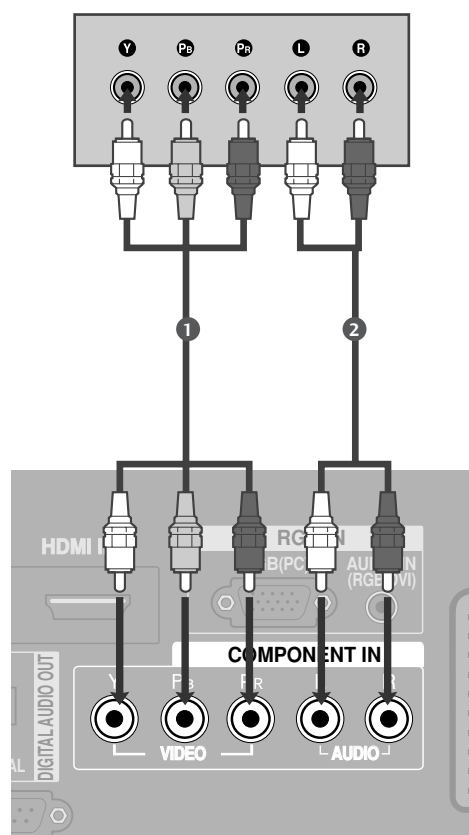

Sygnal	Component	HDMI1/2	HDMI3 (tylko 37/42LF7*, 42LY99)
480i/576i	Tak	Nie	Nie
480p/576p	Tak	Tak	Tak
720p/1080i	Tak	Tak	Tak
1080p	Tak (tylko 60Hz)	Tak (24Hz/50Hz/60Hz)	Tak (24Hz/50Hz/60Hz)

KONFIGURACJA URZĄDZEŃ ZEWNĘTRZNYCH

Podłączanie za pomocą kabla HDMI

z wyjątkiem 37/42LF7*, 42LY99

- 1 Połącz wyjście HDMI cyfrowej przystawki set-top z gniazdem **HDMI/DVI IN 1** lub **HDMI IN 2** telewizora.
- 2 Włącz cyfrową przystawkę set-top box. (odpowiednie informacje można znaleźć w instrukcji obsługi cyfrowej przystawki set-top box).
- 3 Za pomocą przycisku **INPUT** na pilocie zdalnego sterowania wybierz źródło sygnału wejściowego **HDMI1** lub **HDMI2**.

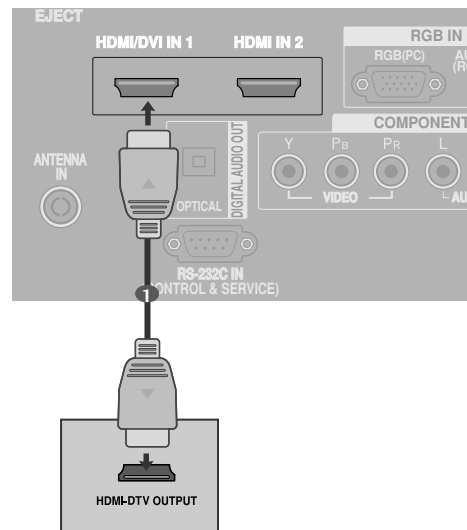

tylko 37/42LF7*, 42LY99

- 1 Połącz wyjście HDMI cyfrowej przystawki set-top z gniazdem **HDMI/DVI IN 1**, **HDMI IN 2** lub **HDMI IN 3** telewizora.
- 2 Włącz cyfrową przystawkę set-top box. (odpowiednie informacje można znaleźć w instrukcji obsługi cyfrowej przystawki set-top box).
- 3 Za pomocą przycisku **INPUT** na pilocie zdalnego sterowania wybierz źródło sygnału wejściowego **HDMI1**, **HDMI2** lub **HDMI3**.

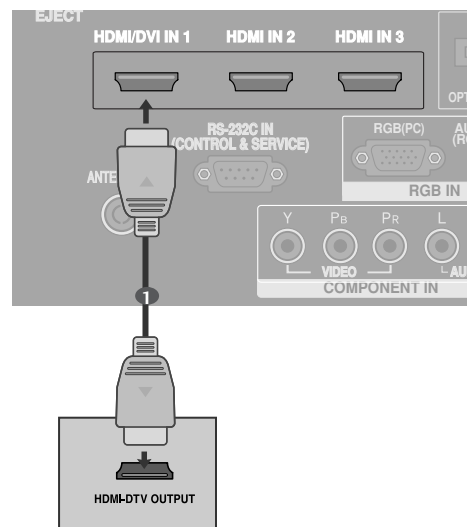

Podłączanie za pomocą kabla HDMI/DVI

z wyjątkiem 37/42LF7*, 42LY99

- 1 Połącz wyjście DVI cyfrowej przystawki set-top box z gniazdem **HDMI/DVI IN 1** telewizora.
- 2 Połącz wyjścia audio cyfrowej przystawki set-top box z gniazdem **AUDIO (RGB/DVI)** telewizora.
- 3 Włącz cyfrową przystawkę set-top box. (odpowiednie informacje można znaleźć w instrukcji obsługi cyfrowej przystawki set-top box).
- 4 Za pomocą przycisku **INPUT** na pilocie zdalnego sterowania wybierz źródło sygnału wejściowego **HDMI1**.

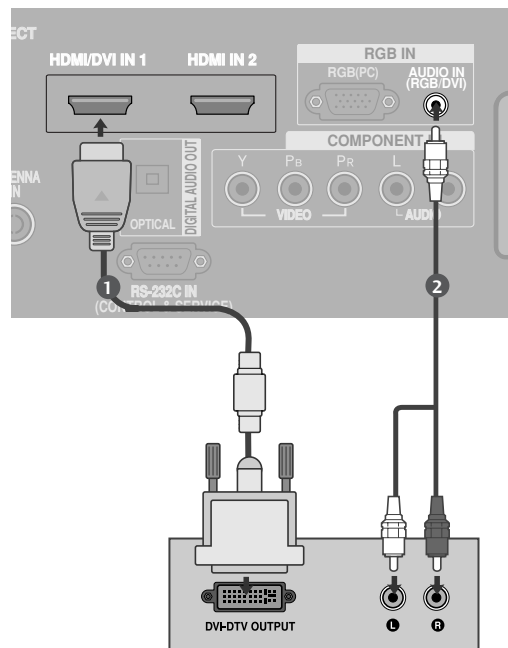

tylko 37/42LF7*, 42LY99

- 1 Połącz wyjście DVI cyfrowej przystawki set-top box z gniazdem **HDMI/DVI IN 1** telewizora.
- 2 Połącz wyjścia audio cyfrowej przystawki set-top box z gniazdem **AUDIO (RGB/DVI)** telewizora.
- 3 Włącz cyfrową przystawkę set-top box. (odpowiednie informacje można znaleźć w instrukcji obsługi cyfrowej przystawki set-top box).
- 4 Za pomocą przycisku **INPUT** na pilocie zdalnego sterowania wybierz źródło sygnału wejściowego **HDMI1**.

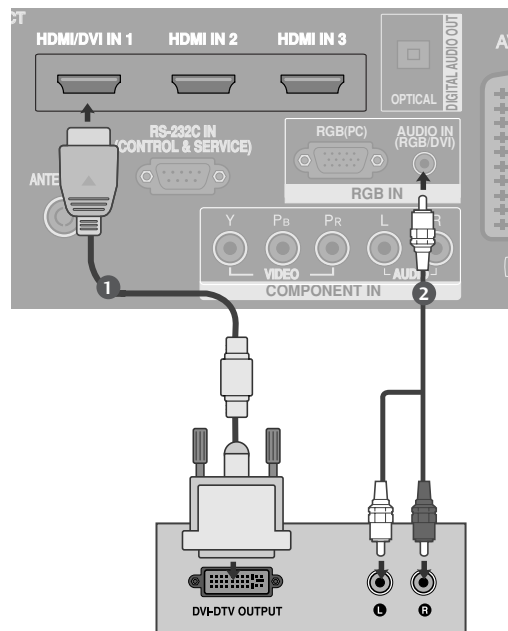

KONFIGURACJA URZĄDZEŃ ZEWNĘTRZNYCH

Instalowanie odtwarzacza DVD

Podłączanie za pomocą kabla Component

- 1 Połącz kablem wyjścia wideo (Y, PB, PR) odtwarzacza DVD z gniazdami **COMPONENT IN VIDEO** odbiornika.
- 2 Połącz kablem wyjścia audio odtwarzacza DVD z gniazdami wejściowymi **COMPONENT IN AUDIO** odbiornika.
- 3 Włącz odtwarzacz DVD i włóż do niego dysk DVD.
- 4 Za pomocą przycisku **INPUT** na pilocie zdalnego sterowania wybierz źródło sygnału wejściowego **Component**.
- 5 Szczegółowe informacje dotyczące odtwarzania znajdują się w instrukcji obsługi odtwarzacza DVD.

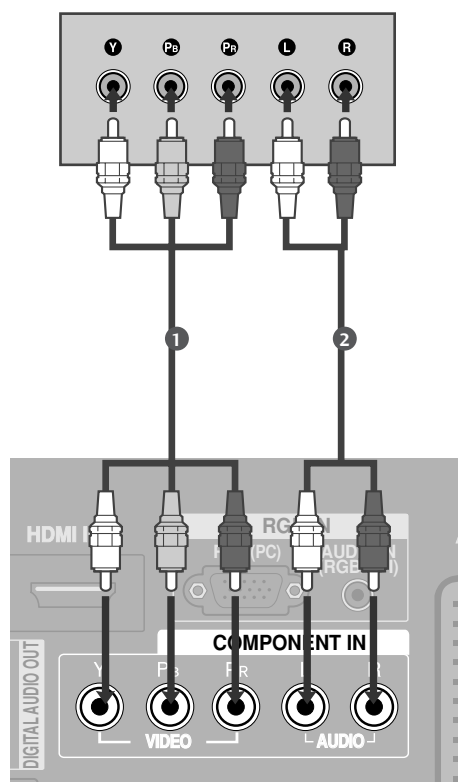

Porty wejścia Component

Aby uzyskać lepszą jakość obrazu, należy podłączyć odtwarzacz DVD do portów wejścia Component, tak jak pokazano poniżej.

Porty Component odbiornika	Y	P _B	P _R
Porty wyjścia wideo odtwarzacza DVD	Y	P _B	P _R
	Y	B-Y	R-Y
	Y	C _b	C _r
	Y	P _b	P _r

Podłączanie za pomocą kabla scart

- 1 Połącz kablem gniazdo scart odtwarzacza DVD z gniazdem scart **AV1** w odbiorniku. Należy użyć ekranowanego kabla scart.
- 2 Włącz odtwarzacz DVD i włóż do niego dysk DVD.
- 3 Za pomocą przycisku **INPUT** na pilocie zdalnego sterowania wybierz źródło sygnału wejściowego **AV1**.
- Jeśli odtwarzacz DVD podłączono do gniazda scart **AV2**, należy wybrać źródło sygnału wejściowego **AV2**.
- 4 Szczegółowe informacje dotyczące odtwarzania znajdują się w instrukcji obsługi odtwarzacza DVD.

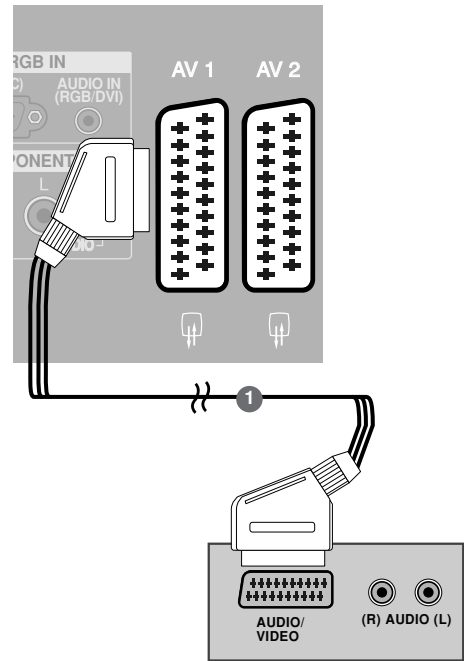

! UWAGA

- ▶ W przypadku korzystania z kabla Euroscart należy zastosować ekranowany przewód.

Podłączanie za pomocą kabla S-Video

- 1 Połącz kablem gniazdo wyjściowe S-VIDEO odtwarzacza DVD z gniazdem wejściowym **S-video** odbiornika.
- 2 Połącz kablem wyjścia audio odtwarzacza DVD z gniazdami wejściowymi **AUDIO** odbiornika.
- 3 Włącz odtwarzacz DVD i włóż do niego dysk DVD.
- 4 Za pomocą przycisku **INPUT** na pilocie zdalnego sterowania wybierz źródło sygnału wejściowego **AV3**.
- 5 Szczegółowe informacje dotyczące odtwarzania znajdują się w instrukcji obsługi odtwarzacza DVD.

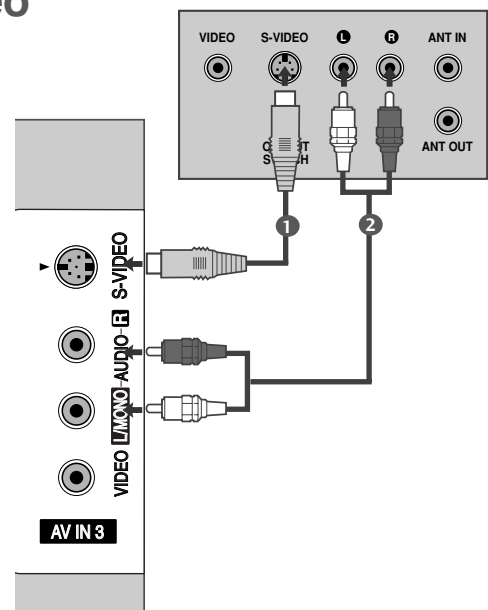

KONFIGURACJA URZĄDZEŃ ZEWNĘTRZNYCH

Podłączanie za pomocą kabla HDMI

z wyjątkiem 37/42LF7*, 42LY99

- 1 Połącz kablem wyjście HDMI odtwarzacza DVD z gniazdem wejściowym **HDMI/DVI IN 1** lub **HDMI IN 2** odbiornika.
- 2 Za pomocą przycisku **INPUT** na pilocie zdalnego sterowania wybierz źródło sygnału wejściowego **HDMI1** lub **HDMI2**.
- 3 Szczegółowe informacje dotyczące odtwarzania znajdują się w instrukcji obsługi odtwarzacza DVD.

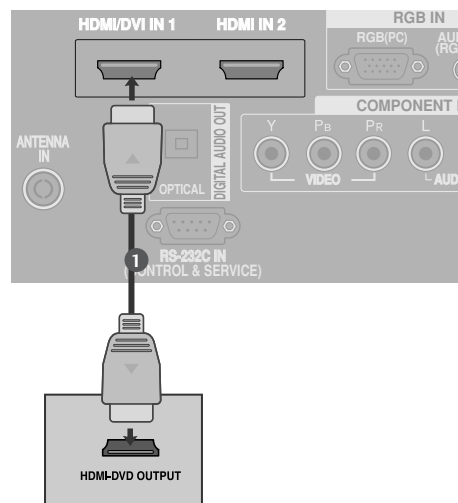

tylko 37/42LF7*, 42LY99

- 1 Połącz kablem wyjście HDMI odtwarzacza DVD z gniazdem wejściowym **HDMI/DVI IN 1** lub **HDMI IN 2** odbiornika.
- 2 Za pomocą przycisku **INPUT** na pilocie zdalnego sterowania wybierz źródło sygnału wejściowego **HDMI1** lub **HDMI2**.
- 3 Szczegółowe informacje dotyczące odtwarzania znajdują się w instrukcji obsługi odtwarzacza DVD.

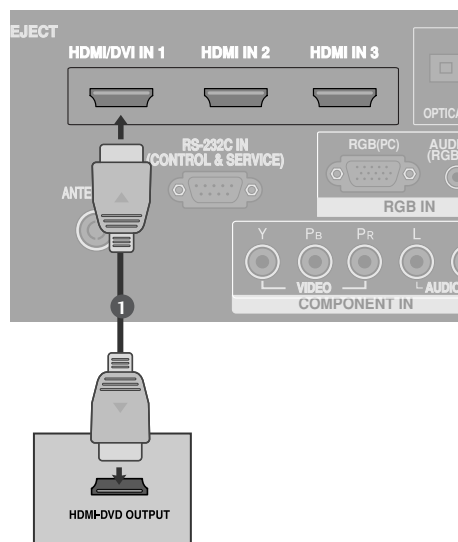

! UWAGA

- ▶ Telewizor może odbierać za pośrednictwem kabla HDMI równocześnie sygnał wizji i fonii.
- ▶ Jeśli odtwarzacz DVD nie obsługuje funkcji Auto HDMI, należy odpowiednio ustawić rozdzielczość obrazu z odtwarzacza DVD.

WKŁADANIE MODUŁU CI

(Ta funkcja nie jest dostępna we wszystkich krajach.)

- Służy do oglądania usług kodowanych (płatnych) w trybie telewizji cyfrowej.

- 1 Włóż moduł CI do GNIAZDA KARTY PCMCIA (Personal Computer Memory Card International Association) telewizora, jak to pokazano na rysunku.

Więcej informacji można znaleźć na str. 48.

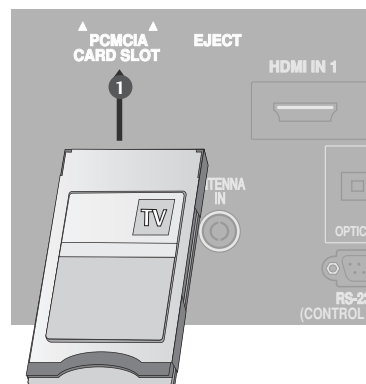

Konfiguracja magnetowidu

- Aby uniknąć zakłóceń obrazu (interferencji), należy umieścić magnetowid w odpowiedniej odległości od telewizora.
- Typowy obraz nieruchomy z magnetowidu. Jeśli używany jest format obrazu 4:3, na ekranie mogą pozostać widoczne stałe obrazy wyświetlane po bokach ekranu.

Podłączanie za pomocą kabla antenowego

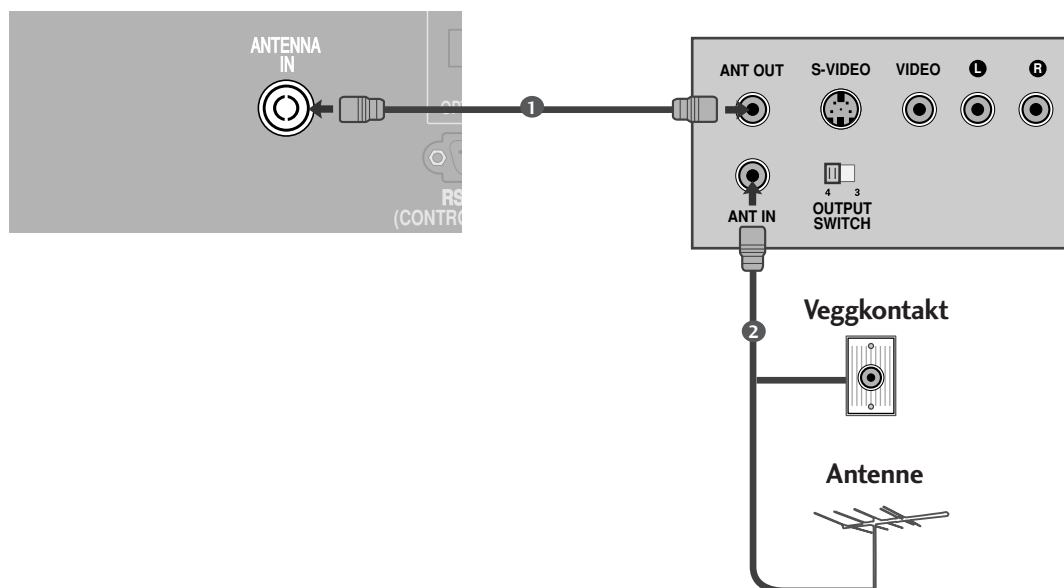

- 1 Połącz kablem gniazdo **ANT OUT** (Wyjście antenowe) magnetowidu z gniazdem **ANTENNA IN** (Wejście antenowe) odbiornika.
.....
- 2 Podłącz kabel antenowy do gniazda **ANT IN** (Wejście antenowe) w magnetowidzie.
.....
- 3 Naciśnij przycisk **PLAY** (Odtwórz) magnetowidu i wybierz odpowiedni program, na którym będzie wyświetlany obraz z magnetowidu.

KONFIGURACJA URZĄDZEŃ ZEWNĘTRZNYCH

Podłączanie za pomocą kabla scart

- 1 Połącz kablem gniazdo scart magnetowidu z gniazdem scart **AV1** w odbiorniku. Należy użyć ekranowanego kabla scart.
- 2 Włóż kasetę wideo do magnetowidu i naciśnij przycisk **PLAY** (Odtwórz) magnetowidu. (Szczegółowe informacje znajdują się w instrukcji obsługi magnetowidu).
- 3 Za pomocą przycisku **INPUT** na pilocie zdalnego sterowania wybierz źródło sygnału wejściowego **AV1**.
- 4 Jeśli magnetowid podłączono do gniazda scart **AV2**, należy wybrać źródło sygnału wejściowego **AV2**.

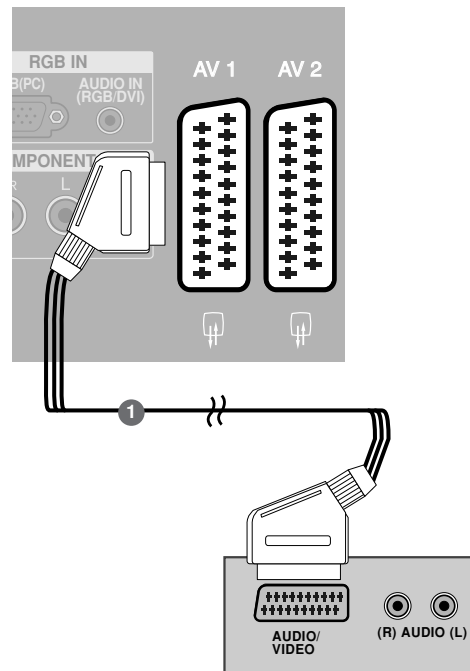

! UWAGA

- ▶ W przypadku korzystania z kabla Euroscart należy zastosować ekranowany przewód.

Podłączanie za pomocą przewodu RCA

- 1 Połącz ze sobą gniazda **AUDIO/VIDEO** telewizora i magnetowidu. Dopasuj gniazda kolorami. (Wideo = żółty, Audio, kanał lewy = biały, Audio, kanał prawy = czerwony)
- 2 Włóż kasetę wideo do magnetowidu i naciśnij przycisk **PLAY** (Odtwórz) magnetowidu. (Szczegółowe informacje znajdują się w instrukcji obsługi magnetowidu)
- 3 Za pomocą przycisku **INPUT** na pilocie zdalnego sterowania wybierz źródło sygnału wejściowego **AV3**.

! Uwagi

- ▶ Jeśli magnetowid jest monofoniczny, podłącz przewód audio z magnetowidu do gniazda **AUDIO L/MONO** w telewizorze.

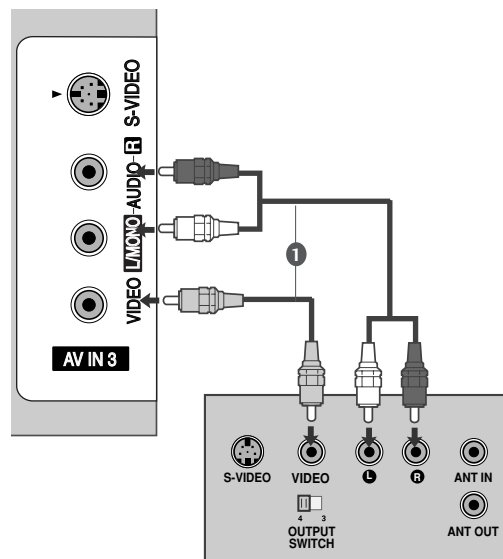

Podłączanie za pomocą kabla S-Video

- 1 Połącz kablem gniazdo wyjściowe S-VIDEO magnetowidu z gniazdem wejściowym S-VIDEO odbiornika. Jakość obrazu poprawi się w porównaniu z osiąganą po podłączeniu do zwykłego wejścia sygnału zespolonego (kabel RCA).
- 2 Połącz kablem wyjścia audio magnetowidu z gniazdami wejściowymi AUDIO odbiornika.
- 3 Włóż kasetę wideo do magnetowidu i naciśnij przycisk PLAY (ODTWÓRZ) na magnetowidzie. (Szczegółowe informacje znajdują się w instrukcji obsługi magnetowidu).
- 4 Za pomocą przycisku INPUT na pilocie zdalnego sterowania wybierz źródło sygnału wejściowego **AV3**.

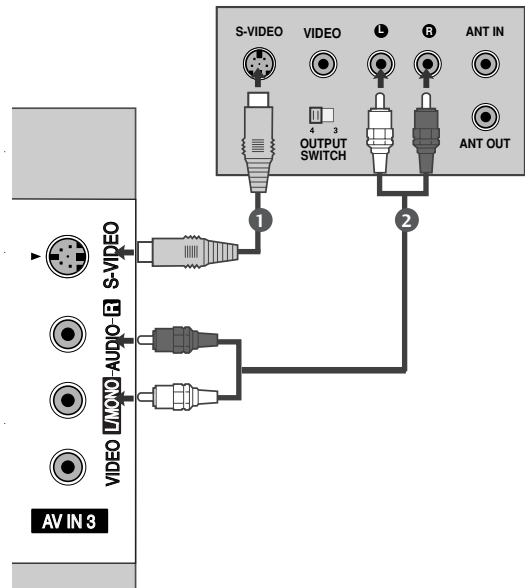

! UWAGA

- ▶ Jeśli magnetowid S-VHS został podłączony jednocześnie do gniazd S-VIDEO i VIDEO, odbierany będzie tylko sygnał z wejścia S-VIDEO.

KONFIGUROWANIE CYFROWEGO WYJŚCIA AUDIO

Służy do wysyłania sygnału dźwiękowego z telewizora do zewnętrznego urządzenia audio przez port cyfrowego wyjścia audio (optycznego).

- 1 Podłącz jeden z końców kabla optycznego do portu cyfrowego wyjścia audio (optycznego) w telewizorze.
- 2 Podłącz drugi koniec kabla optycznego do cyfrowego wejścia audio (optycznego) w urządzeniu audio.
- 3 W menu AUDIO ustaw opcję "Głośnik telewizora wyłączony" (▶ str.78). Szczegółowe informacje na ten temat można znaleźć w instrukcji obsługi zewnętrznego urządzenia audio.

! PRZESTROGA

- ▶ Nie wolno patrzeć w port wyjścia optycznego. Patrzeć na promień lasera może spowodować uszkodzenie wzroku.

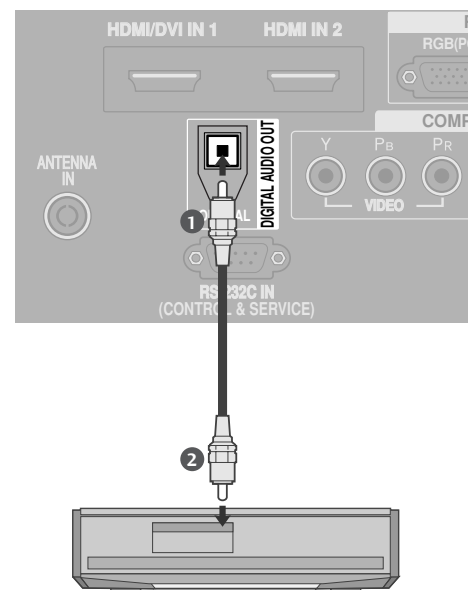

KONFIGURACJA URZĄDZEŃ ZEWNĘTRZNYCH

KONFIGURACJA INNEGO ŹRÓDŁA AV

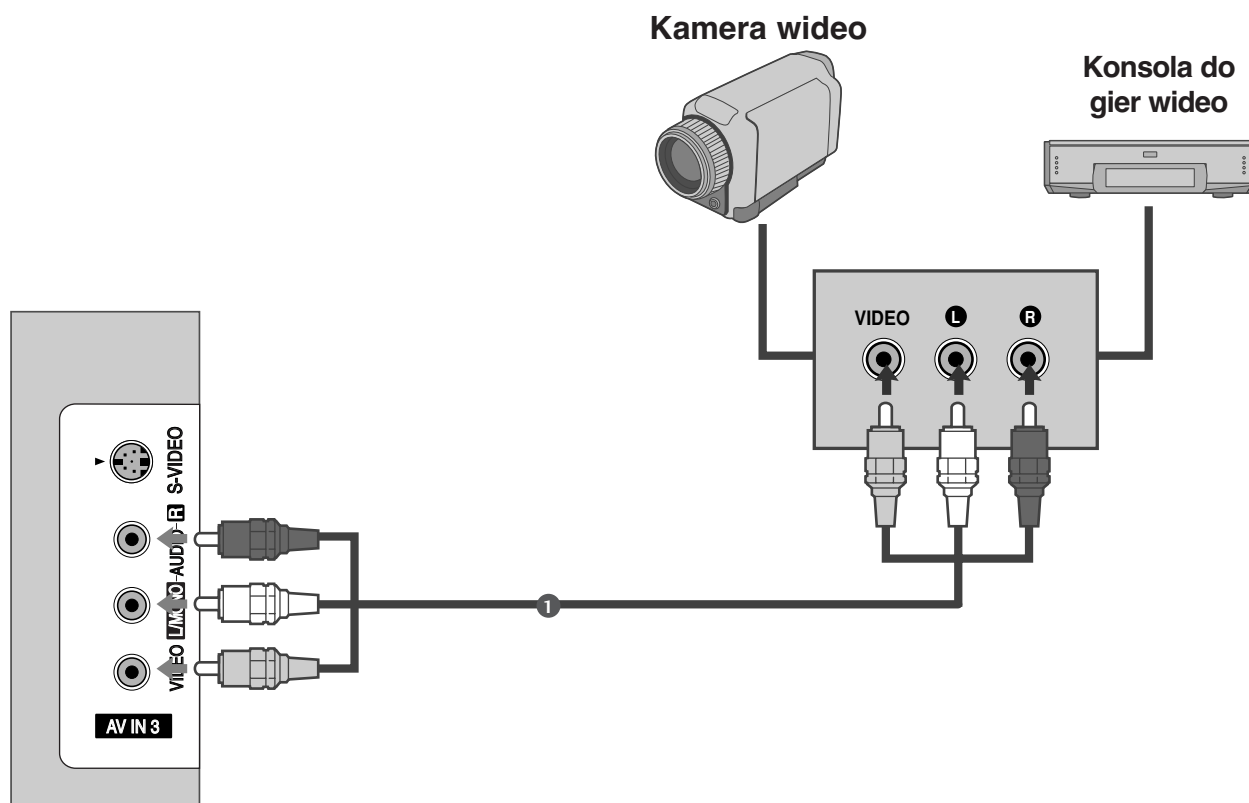

- 1 Połącz ze sobą gniazda **AUDIO/VIDEO** telewizora i magnetowidu. Dopasuj gniazda kolorami. (Wideo = żółty, Audio, kanał lewy = biały, Audio, kanał prawy = czerwony)
- 2 Za pomocą przycisku **INPUT** na pilocie zdalnego sterowania wybierz źródło sygnału wejściowego **AV3**.
- 3 Uruchom odpowiednie urządzenie zewnętrzne. Szczegółowe informacje znajdują się w instrukcji obsługi tego urządzenia.

Konfiguracja komputera PC

Ten odbiornik jest zgodny ze standardem Plug and Play, co oznacza, że komputer PC automatycznie dostosowuje się do ustawień odbiornika.

Podłączanie za pomocą 15-stykowego przewodu D-Sub

- 1 Połącz przewodem wyjście RGB komputera PC z wejściem **RGB (PC)** odbiornika.
- 2 Połącz przewodem wyjście dźwięku komputera PC z wejściem **AUDIO IN (RGB/DVI)** odbiornika.
- 3 Włącz komputer PC i odbiornik
- 4 Za pomocą przycisku INPUT na pilocie zdalnego sterowania wybierz źródło sygnału wejściowego **RGB**.

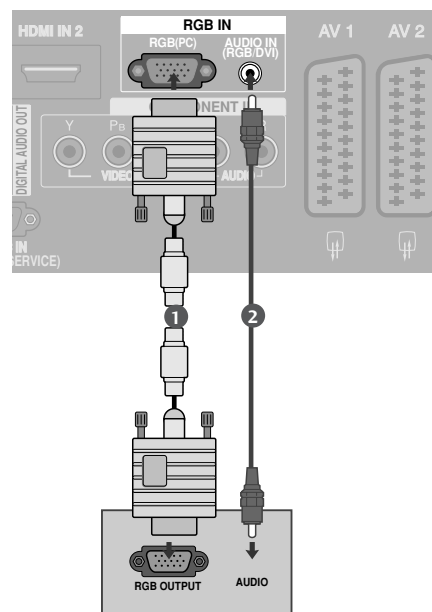

Podłączanie za pomocą kabla HDMI/DVI

- 1 Połącz wyjście DVI komputera z gniazdem wejściowym **HDMI/DVI IN 1** odbiornika TV.
- 2 Połącz kablem wyjścia audio komputera PC z gniazdem wejściowy **AUDIO IN (RGB/DVI)** odbiornika.
- 3 Włącz komputer PC i odbiornik
- 4 Za pomocą przycisku INPUT na pilocie zdalnego sterowania wybierz źródło sygnału wejściowego **HDMI1**.

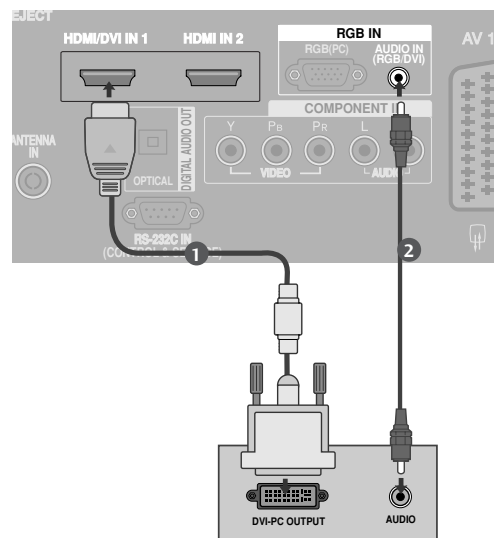

! UWAGA

- ▶ Jeżeli komputer ma wyjście DVI, ale nie ma wyjścia HDMI, konieczne jest oddzielne połączenie audio.
- ▶ Jeżeli komputer nie obsługuje funkcji Auto DVI, należy odpowiednio ustawić rozdzielczość wyjściową.

KONFIGURACJA URZĄDZEŃ ZEWNĘTRZNYCH

! UWAGA

- ▶ Aby uzyskać żywy obraz i dźwięk, należy podłączyć komputer PC do odbiornika.
- ▶ Należy unikać wyświetlania na ekranie odbiornika obrazu niezmiennego przez dłuższy czas. Niezmienny obraz może zostać trwale odwzorowany na ekranie. Należy jak najczęściej używać wygaszacza ekranu.
- ▶ Komputer PC należy podłączyć do gniazda sygnału wejściowego RGB (PC) lub HDMI IN odbiornika i odpowiednio zmienić rozdzielczość obrazu z komputera PC.
- ▶ W trybie PC mogą pojawiać się zakłócenia przy niektórych rozdzielczościach, pionowych wzorach lub ustawieniach kontrastu i jasności. Należy wówczas spróbować ustawić dla trybu PC inną rozdzielczość, zmienić częstotliwość odświeżania obrazu lub wyregulować w menu jasność i kontrast, aż obraz stanie się czysty. Jeśli nie można zmienić częstotliwości odświeżania obrazu z karty graficznej komputera PC, należy wymienić kartę graficzną lub zwrócić się o pomoc do jej producenta.
- ▶ Częstotliwości pozioma i pionowa sygnału wejściowego są synchronizowane osobno.
- ▶ Zalecamy korzystać z opcji 1920x1080, 60Hz dla trybu komputera PC, zapewnia on najlepszą jakość obrazu.
- ▶ Zalecamy używanie w trybie PC obrazu o parametrach 1024x768, 60Hz (MODELE TELEWIZORÓW PLAZMOWYCH) ponieważ zapewniają one najwyższą jakość wizji.
- ▶ Połącz przewodem gniazdo wyjściowe monitora w komputerze z gniazdem wejściowym RGB (PC) odbiornika TV lub gniazdo wyjściowe HDMI komputera z gniazdem wejściowym HDMI IN (lub HDMI/DVI IN) odbiornika TV.
- ▶ Przewód audio z komputera PC należy podłączyć do gniazda wejściowego Audio odbiornika. (Kable audio nie są dostarczane razem z odbiornikiem).
- ▶ Jeśli korzystasz z karty dźwiękowej, ustaw odpowiednio dźwięk w komputerze.
- ▶ W odbiorniku tym wykorzystano rozwiązanie VESA Plug and Play. Odbiornik przekazuje dane EDID do komputera za pomocą protokołu DDC. Powoduje to automatyczną regulację komputera korzystającego z tego odbiornika.
- ▶ Protokół DDC jest ustawiony fabrycznie na tryb RGB (analogowy sygnał RGB) i HDMI (cyfrowy sygnał RGB).
- ▶ W razie potrzeby należy zmienić ustawienia na obsługę funkcji Plug and Play.
- ▶ Jeśli karta graficzna komputera nie obsługuje jednocześnie analogowego i cyfrowego wyjścia RGB, aby wyświetlić obraz z komputera na odbiorniku TV, podłącz komputer tylko do gniazda RGB albo HDMI IN (lub HDMI/DVI IN).
- ▶ Jeśli karta graficzna komputera obsługuje jednocześnie analogowe i cyfrowe wyjścia RGB, podłącz komputer do gniazda RGB lub HDMI; (drugi tryb zostanie automatycznie ustawiony przez odbiornik TV na funkcję Plug and Play).
- ▶ Jeśli użytkownik korzysta z kabla HDMI-DVI, tryb DOS może nie działać dla niektórych kart wideo.
- ▶ Jeśli zastosuje się zbyt długi kabel RGB-PC, na ekranie mogą wystąpić zakłócenia. Zalecamy używanie kabla o długości do 5 m. Zapewni on najwyższą jakość obrazu.

Obsługiwane rozdzielczości obrazu

tryb RGB [PC] / HDMI[PC]

Rozdzielczość	Częstotliwość pozioma (KHz)	Częstotliwość pionowa (Hz)
720x400	31,468	70,08
640x480	31,469	59,94
	37,500	75,00
800x600	37,879	60,31
	46,875	75,00
832x624	49,725	74,55
	48,363	60,00
1024x768	56,476	70,00
	60,023	75,03
1280x768	47,693	59,99
1360x768	47,649	59,94
1366x768	47,649	59,94
1280x1024	63,595	60,00
1400x1050	65,160	60,00
1600x1200	74,077	60,00
1920x1080	66,647	59,99

tryb HDMI[DTV]

Rozdzielczość	Częstotliwość pozioma (KHz)	Częstotliwość pionowa (Hz)
640x480	31,469	59,94
	31,469	60,00
720x480	31,47	59,94
	31,50	60,00
720x576	31,25	50,00
	37,50	50,00
1280x720	44,96	59,94
	45,00	60,00
1920x1080i	33,72	59,94
	33,75	60,00
1920x1080p	28,125	50,00
	27,00	24,00
	56,25	50,00
	67,433	59,94
	67,500	60,00

 : Tylko tryb HDMI[PC]

! UWAGA

- ▶ Skrócony czas wygaszania jest dostępny przy rozdzielczości 1600x1200 i 1920x1080 w trybie RGB[PC]/HDMI[PC].
- ▶ Funkcja 60PF9* nie jest obsługiwana przy rozdzielczości 800x600, częstotliwości 75,00Hz w trybie RGB[PC].

KONFIGURACJA URZĄDZEŃ ZEWNĘTRZNYCH

Konfiguracja ekranu dla trybu komputera

Automatyczna konfiguracja (tylko tryb RGB [PC])

Ta funkcja umożliwia automatyczną regulację położenia obrazu i minimalizuje drgania obrazu. Jeśli obraz w dalszym ciągu nie jest poprawny, monitor pracuje prawidłowo ale wymaga dalszych regulacji.

Auto config. (Automatyczna konfiguracja)

Ta funkcja służy do automatycznego regulowania położenia ekranu oraz ustawień zegara i fazy. Wyświetlany obraz utraci stabilność na kilka sekund podczas trwania automatycznej konfiguracji.

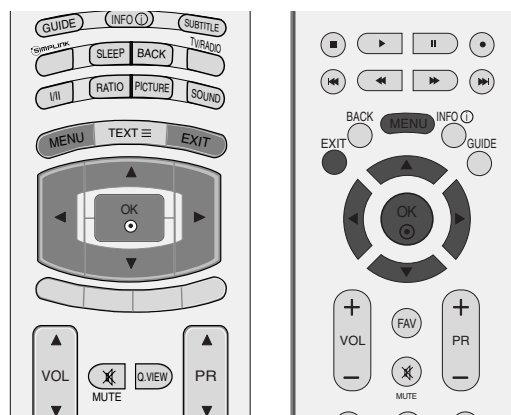

1 Naciśnij przycisk ►, a następnie przycisk ▲ lub ▼, aby wybrać polecenie **EKRAN**.

2 Naciśnij przycisk ►, a następnie przycisk ▲ lub ▼, aby wybrać polecenie **Auto konfiguracja**.

3 Naciśnij przycisk ► aby uruchomić funkcję **Auto konfiguracja**.

- Po zakończeniu konfigurowania **Auto konfiguracja** na ekranie ukaże się **OK**.
- Jeśli pozycja obrazu na ekranie nie jest właściwa, należy ponownie spróbować regulacji automatycznej.

- Jeśli po wykonaniu regulacji automatycznej obraz wymaga dalszych regulacji w RGB(PC), należy wyregulować **Ustaw. ręczne**.

4 Naciśnij przycisk **EXIT**, aby powrócić do normalnego oglądania telewizji.



1

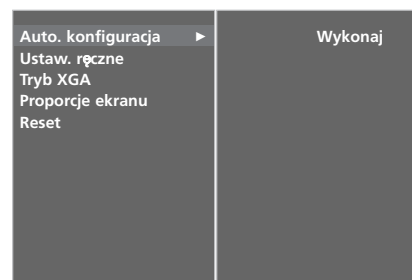

2 3

Ustawienia parametrów Fazy, Zegara i Położenia obrazu

Jeśli po przeprowadzeniu automatycznej regulacji obraz nie jest wyraźny (w szczególności jeśli wyświetlane litery drżą), należy ręcznie wyregulować fazę obrazu.

Funkcja ta jest niedostępna w trybie obrazu 1:1 Pixel.

Aby poprawić rozmiar ekranu, dostosuj ustawienie **Zegar**.

Ta funkcja działa w następujących trybach: tryb RGB [PC]

Zegar Ta funkcja służy do minimalizacji pionowych pasków lub pasm widocznych na tle ekranu. Zmienia też poziomy wymiar ekranu.

Faza Ta funkcja umożliwia usunięcie poziomych szumów oraz oczyszczenie lub wyostrenie obrazu znaków.

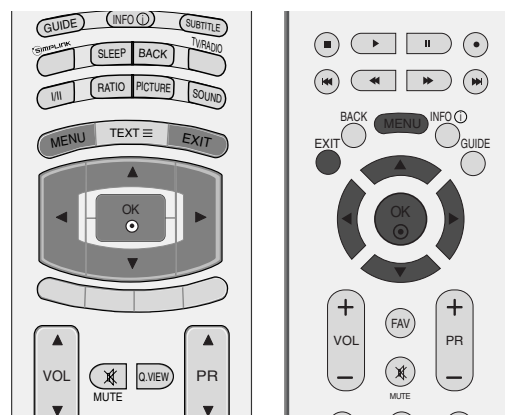

1



2 3 4

1 Naciśnij przycisk ►, a następnie przycisk ▲ lub ▼, aby wybrać polecenie **EKRAN**.

2 Naciśnij przycisk ► aby uruchomić funkcję **Ustaw. ręczne**.

3 Naciśnij przycisk ►, a następnie za pomocą przycisku ▲ lub ▼ zaznacz opcję **Faza**, **Zegar**, **H-Pozycja** lub **V-Pozycja**.

4 Naciśnij przycisk ◀ lub ▶, aby dokonać zmiany parametrów obrazu.

5 Naciśnij przycisk **EXIT**, aby powrócić do normalnego oglądania telewizji.

KONFIGURACJA URZĄDZEŃ ZEWNĘTRZNYCH

Wybieranie trybu Wide XGA

Aby wyświetlany obraz był normalny, należy dopasować rozdzielczość trybu RGB do trybu XGA.

Ta funkcja działa w następujących trybach: tryb RGB [PC].

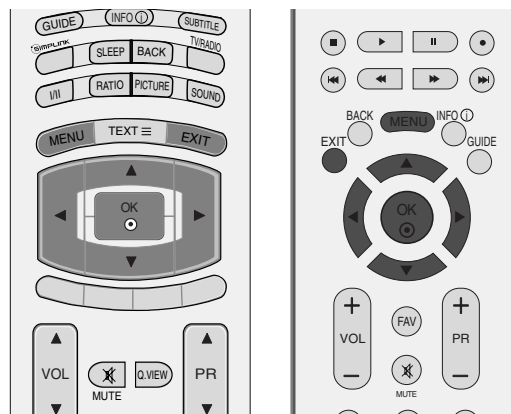

- 1 Naciśnij przycisk ►, a następnie przycisk ▲ lub ▼, aby wybrać polecenie **EKRAN**.
- 2 Naciśnij przycisk ►, a następnie za pomocą przycisków ▲ lub ▼ wybierz opcję **Tryb XGA**.
- 3 Naciśnij przycisk ►, a następnie za pomocą przycisków ▲ lub ▼ wybierz odpowiednią rozdzielczość XGA.
- 4 Naciśnij przycisk **EXIT**, aby powrócić do normalnego oglądania telewizji.



1



2 3

Inicjowanie (przywrócenie oryginalnych ustawień fabrycznych)

Ta funkcja działa w bieżącym trybie.
Powoduje inicjowanie wyregulowanych wartości.

W telewizorach LCD niedostępne jest użycie metody ISM oraz niskiej mocy.

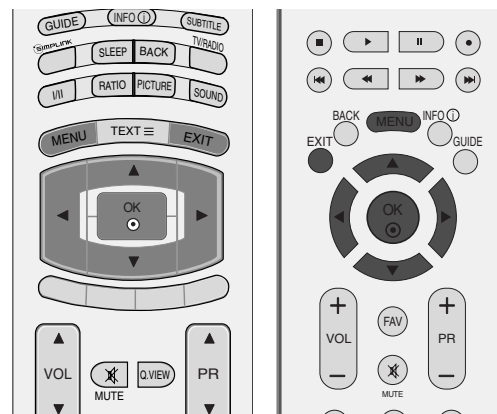

1 Naciśnij przycisk ►, a następnie przycisk ▲ lub ▼, aby wybrać polecenie **OPCJE**.

2 Naciśnij przycisk ►, a następnie przycisk ▲ lub ▼, aby wybrać polecenie **Tryb fabryczny**.

3 Naciśnij przycisk ►, a następnie przycisk ▲ lub ▼, aby wybrać polecenie **Reset nastaw fabr..**

4 Naciśnij przycisk **OK**.

Na ekranie pojawi się komunikat "Po wprowadzeniu hasła wszystkie ustawienia użytkownika zostaną zresetowane."

5 Korzystając z przycisków NUMERYCZNYCH, wprowadź 4-cyfrowe hasło.

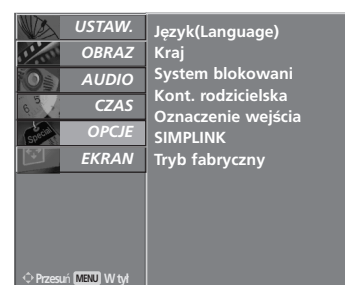

1

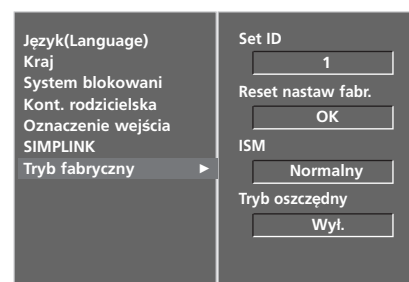

2

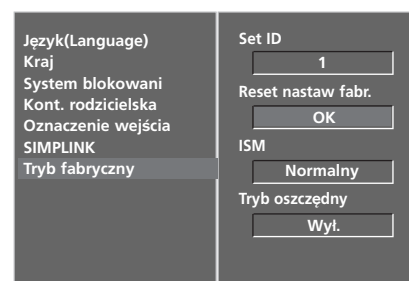

3 4

OGŁĄDANIE TELEWIZJI/PRZEŁĄCZANIE PROGRAMÓW

Funkcje przycisków pilota zdalnego sterowania

(Tylko 37/42/47/52LY9*, 50/60PF9*)

Korzystając z pilota zdalnego sterowania, należy kierować go na czujnik zdalnego sterowania telewizora.



D/A Wybór trybu cyfrowego lub analogowego. Włącza odbiornik ze stanu czuwania.
POWER Włączanie odbiornika ze stanu czuwania i wyłączanie do stanu czuwania.

INPUT Wybór zewnętrznego wejścia sygnału w określonej sekwencji.

MODE Wybór trybu pracy pilota.

GUIDE Wyświetla program telewizyjny.

INFO Wyświetla aktualne informacje ekranowe.

SUBTITLE Przywraca preferowaną wersję napisów w trybie cyfrowym.

PRZYCISKI STRZAŁEK (w górę/w dół/w lewo) Umożliwiają poruszanie się po menu ekranowych i modyfikowanie ustawień odbiornika.

OK Umożliwia zatwierdzenie wyboru lub wyświetlenie bieżącego trybu.

PRZYCISKI KOLOROWE Te przyciski służą do obsługi teletekstu (tylko modele z teletekstem) lub edycji programów.

VOLUME UP /DOWN Umożliwia regulację głośności.

MUTE Umożliwia włączanie i wyłączanie dźwięku.

Q.VIEW Umożliwia powrót do poprzednio oglądanego programu.

Programme UP/DOWN Umożliwia wybór programu.

Przyciski numeryczne 0-9 Umożliwiają wybór numerowanych elementów menu.

LIST Wyświetlenie tablicy programów.

FAV Wyświetlenie wybranego ulubionego programu.

Przyciski sterowania VCR/DVD (Magnetowid/DVD) Steruje niektórymi odtwarzaczami kaset wideo lub odtwarzaczami DVD po wybraniu przycisku trybu DVD lub VCR.
Podłączone urządzenia AV można kontrolować przy użyciu przycisków ▲ lub ▼ lub ◀ lub ▶, OK oraz przycisków odtwarzania, zatrzymywania, wstrzymywania, szybkiego przewijania do tyłu i do przodu, pomijania rozdziałów. (Przycisk ● nie udostępnia takich funkcji)

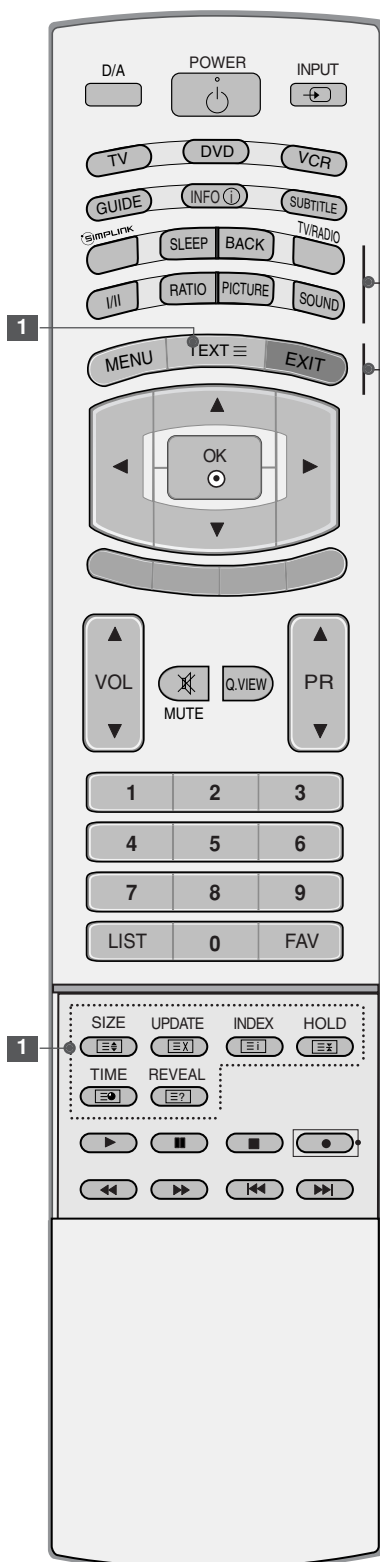

SIMPLINK Wyświetla listę urządzeń AV podłączonych do telewizora. Wciśnięcie tego przycisku powoduje wyświetlenie menu Simplink na ekranie.

SLEEP Umożliwia włączenie programatora wyłączenia.

BACK Umożliwia użytkownikowi powrót o krok wstecz w aplikacji interaktywnej, funkcji EPG lub innej funkcji opartej na interakcji z użytkownikiem.

TV/RADIO Wybór kanału radiowego lub telewizyjnego w trybie cyfrowym.

I/II Umożliwia wybór wyjścia dźwięku.

RATIO Umożliwia wybranieżądanego formatu obrazu.

PICTURE Dostosowanie fabrycznego trybu obrazu do warunków panujących w pomieszczeniu.

SOUND Wybieranie trybu dźwięku odpowiednio do oglądanego programu.

MENU Umożliwia wybór menu.

1 Przyciski Teletekst Te przyciski służą do obsługi teletekstu. Szczegółowe informacje na ich temat znajdują się w podrozdziale **Teletekst**.

EXIT Umożliwia usunięcie wszystkich znaków z ekranu i powrót z każdego menu do oglądania telewizji.

Wkładanie baterii

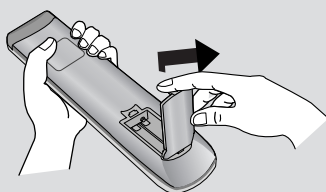

- Otwórz pokrywę komory baterii z tyłu pilota.
- Włóż dwie baterie AA o napięciu 1,5 V z zachowaniem odpowiedniej polaryzacji (+ do +, - do -). Nie wolno mieszać nowych baterii ze starymi lub używanymi.
- Zamknij pokrywę.

OGŁĄDANIE TELEWIZJI/PRZEŁĄCZANIE PROGRAMÓW

Funkcje przycisków pilota zdalnego sterowania (Tylko 37/42/47/52LF6*, 37/42LF7*)

Korzystając z pilota zdalnego sterowania, należy kierować go na czujnik zdalnego sterowania telewizora.



POWER Włączanie odbiornika ze stanu czuwania i wyłączenie do stanu czuwania.

D/A INPUT Wybór trybu cyfrowego lub analogowego. Włącza odbiornik ze stanu czuwania.

TV/RADIO Wybór kanału radiowego lub telewizyjnego w trybie cyfrowym.

INPUT Wybór zewnętrznego wejścia sygnału w określonej sekwencji. Włącza odbiornik ze stanu czuwania.

Regulacja jasności Regulacja jasności obrazu. Zmiana trybu źródła powoduje przywrócenie domyślnych ustawień jasności.

PRZYCISKI KOLOROWE Te przyciski służą do obsługi teletekstu (tylko modele z teletekstem) lub edycji programów.

EXIT Umożliwia usunięcie wszystkich znaków z ekranu i powrót z każdego menu do oglądania telewizji.

BACK Umożliwia użytkownikowi powrót o krok wstecz w aplikacji interaktywnej, funkcji EPG lub innej funkcji opartej na interakcji z użytkownikiem.

MENU Umożliwia wybór menu.

INFO Wyświetla aktualne informacje ekranowe.

GUIDE Wyświetla program telewizyjny.

VOLUME UP /DOWN Umożliwia regulację głośności.

FAV Wyświetlenie wybranego ulubionego programu.

MUTE Umożliwia włączanie i wyłączanie dźwięku.

Programme UP/DOWN Umożliwia wybór programu.

Przyciski numeryczne 0-9 Umożliwiają wybór numerowanych elementów menu.

LIST Wyświetlenie tablicy programów.

Q.VIEW Umożliwia powrót do poprzednio oglądanego programu.

MODE Wybór trybu pracy pilota.

SIMPLINK Wyświetla listę urządzeń AV podłączonych do telewizora. Wciśnięcie tego przycisku powoduje wyświetlenie menu Simplink na ekranie.

Przyciski Teletekst Te przyciski służą do obsługi teletekstu. Szczegółowe informacje na ich temat znajdują się w podrozdziale **Teletekst**.

RATIO Umożliwia wybranie żądanego formatu obrazu.

I/II Umożliwia wybór wyjścia dźwięku.

Przyciski sterowania VCR/DVD (Magnetowid/DVD) Steruje niektórymi odtwarzaczami kaset wideo lub odtwarzaczami DVD po wybraniu przycisku trybu DVD lub VCR. Podłączone urządzenia AV można kontrolować przy użyciu przycisków ▲ lub ▼ lub ◀ lub ▶, OK oraz przycisków odtwarzania, zatrzymywania, wstrzymywania, szybkiego przewijania do tyłu i do przodu, pomijania rozdziałów. (Przycisk ● nie udostępnia takich funkcji)

PRZYCISKI STRZAŁEK (w górę/w dół/w lewo) Umożliwiają poruszanie się po menu ekranowych i modyfikowanie ustawień odbiornika.

OK Umożliwia zatwierdzenie wyboru lub wyświetlenie bieżącego trybu.

SLEEP Umożliwia włączenie programatora wyłączenia.

SUBTITLE Przywraca preferowaną wersję napisów w trybie cyfrowym.

Wkładanie baterii

- Otwórz pokrywę komory baterii z tyłu pilota.
- Włóż dwie baterie AA o napięciu 1,5 V z zachowaniem odpowiedniej polaryzacji (+ do +, - do -). Nie wolno mieszać nowych baterii ze starymi lub używanymi.
- Zamknij pokrywę.

OGLĄDANIE TELEWIZJI/PRZEŁĄCZANIE PROGRAMÓW

WŁĄCZANIE TELEWIZORA

- Z funkcji telewizora można korzystać dopiero po jego włączeniu.

- 1 Najpierw podłącz prawidłowo przewód zasilający. W tym momencie telewizor przełączy się w tryb czuwania.
- 2 Aby włączyć telewizor w trybie czuwania, naciśnij przycisk ϕ / I, INPUT lub PR \blacktriangle lub \blacktriangledown na odbiorniku albo naciśnij przycisk POWER, INPUT, D/A, PR \blacktriangle lub \blacktriangledown (lub PR + lub -) lub **Przyciski numeryczne** na pilocie zdalnego sterowania.
(Ta funkcja nie jest dostępna we wszystkich modelach.)

Konfiguracja

Jeśli po włączeniu odbiornika na ekranie jest wyświetlony rysunek z menu ekranowym, użytkownik może ustawić język, kraj, strefę czasową i automatyczne dostrajanie programów.

UWAGA :

- a. Jeśli użytkownik nie naciśnie przycisku, menu automatycznie zniknie z ekranu po około 40 sekundach.
- b. Aby zamienić wyświetlane obecnie menu ekranowe na poprzednie, należy nacisnąć przycisk BACK (WSTECZ).

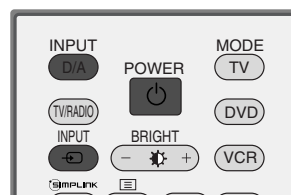
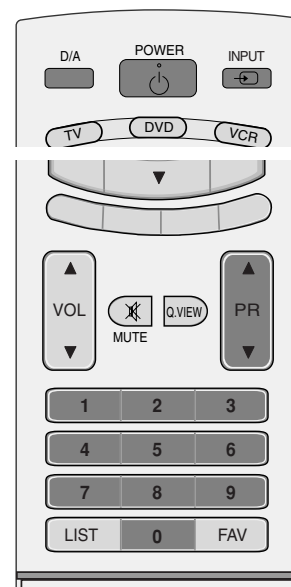

Wybieranie programu

- 1 Naciskaj przyciski **PR ▲** lub **▼** (lub **PR +** lub **-**) lub przyciski numeryczne, aby wybrać numer programu.

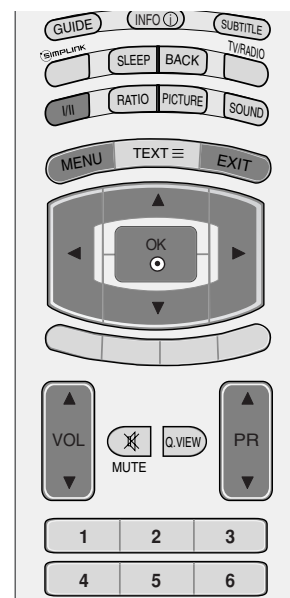

Regulacja głośności

- 1 Naciśnij przycisk **VOL ▲** lub **▼** (lub **VOL +** lub **-**), aby wyregulować głośność.

Aby wyłączyć dźwięk, naciśnij przycisk **MUTE**.

Wyciszenie można anulować, naciskając przycisk **MUTE**, **VOL ▲** lub **▼** (lub **VOL +** lub **-**), lub I/II.

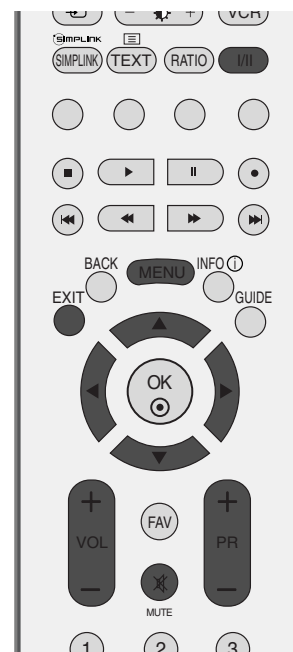

OGŁĄDANIE TELEWIZJI/PRZEŁĄCZANIE PROGRAMÓW

WYBIERANIE I REGULACJA MENU EKRAKOWYCH

Menu ekranowe zakupionego odbiornika może się nieco różnić od przedstawionego w niniejszej instrukcji.

- 1 Naciśnij przycisk **MENU**, a następnie przycisk ▲ lub ▼, aby wyświetlić każde z menu.
- 2 Naciśnij przycisk ►, a następnie przycisk ▲ lub ▼, aby wybrać element menu.
- 3 Za pomocą przycisku ◀ lub ▶ zmień ustawienie elementu w menu podrzędnym lub rozwijanym. Aby przejść na wyższy poziom menu, należy nacisnąć przycisk **OK** lub **MENU**.

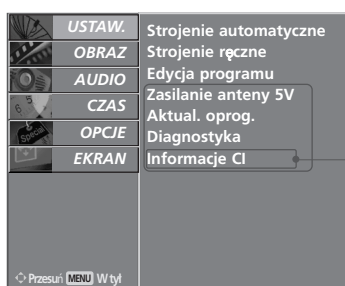

*: Ta funkcja nie jest dostępna we wszystkich krajach.

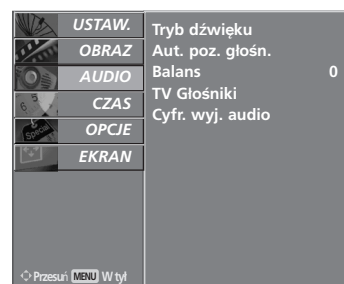

*: Ta funkcja nie jest dostępna we wszystkich modelach.

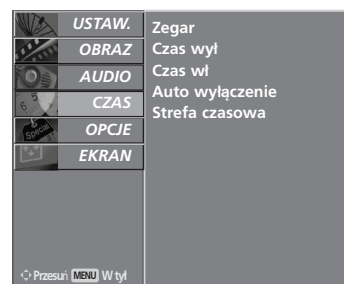

! UWAGA

- ▶ W telewizorach LCD funkcje **ISM** i **Tryb oszczędny** są niedostępne.
- ▶ W trybie analogowym opcje **Zasilanie anteny 5V**, **Informacje CI**, **Aktual. oprog.** i **Diagnostyka** nie są wyświetlane.

AUTOMATYCZNE DOSTRAJANIE PROGRAMÓW (W TRYBIE CYFROWYM)

Funkcja ta służy do automatycznego wyszukiwania i zapisywania wszystkich programów.

Rozpoczęcie automatycznego dostrajania w trybie cyfrowym spowoduje usunięcie wszystkich zapamiętanych informacji o usługach.

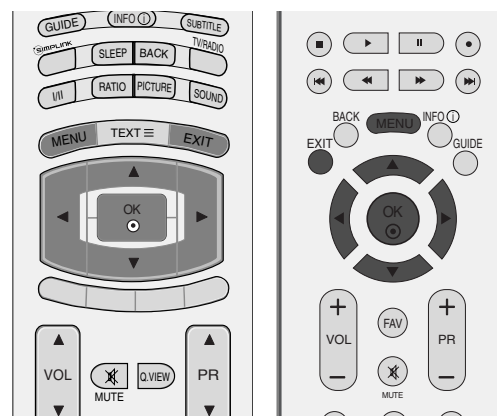

- 1 Naciśnij przycisk **MENU**, a następnie przycisk **▲** lub **▼**, aby wybrać menu **USTAW..**
- 2 Naciśnij przycisk **▶**, a następnie przycisk **▲** lub **▼**, aby wybrać polecenie **Strojenie automatyczne**.
- 3 Aby rozpocząć automatyczne dostrajanie, naciśnij przycisk **▶**.
W trybie **Blokada systemu włączona** wprowadź 4-cyfrowe hasło, korzystając z przycisków **NUMERYCZNYCH**.

Na ekranie pojawi się komunikat **“Wszystkie informacje o stacjach zostaną zaktualizowane. Czy kontynuować?”**.

Jeśli chcesz kontynuować automatyczne dostrajanie, wybierz opcję **TAK** za pomocą przycisku **◀** lub **▶**. Następnie naciśnij przycisk **OK**. W przeciwnym wypadku wybierz opcję **NIE**.

Aby zakończyć automatyczne dostrajanie, naciśnij przycisk **MENU**.

- 4 Naciśnij przycisk **EXIT**, aby powrócić do normalnego oglądania telewizji.

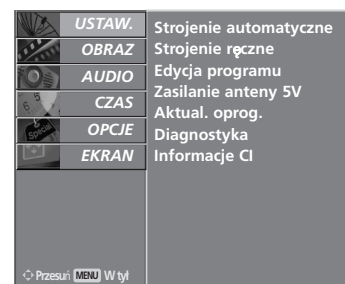

1

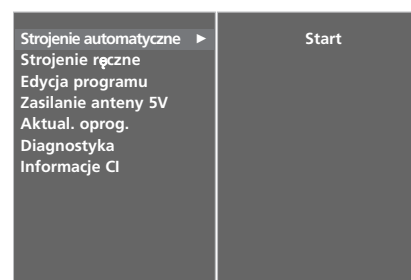

2

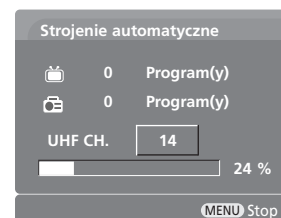

3

OGŁĄDANIE TELEWIZJI/PRZEŁĄCZANIE PROGRAMÓW

RĘCZNE DOSTRAJANIE PROGRAMÓW (W TRYBIE CYFROWYM)

Funkcja Ręczne dostrajanie pozwala ręcznie dodać program do listy programów.

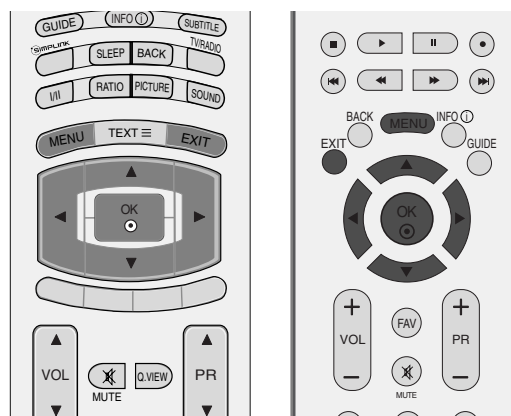

- 1 Naciśnij przycisk **MENU**, a następnie przycisk ▲ lub ▼, aby wybrać menu **USTAW..**
- 2 Naciśnij przycisk ►, a następnie przycisk ▲ lub ▼, aby wybrać polecenie **Strojenie ręczne**.
- 3 Naciśnij przycisk ► i następnie przycisk ▲ lub ▼ lub przyciski NUMERYCZNE, aby wybrać pożądany numer kanału.
W trybie **Blokada systemu włączona** wprowadź 4-cyfrowe hasło, korzystając z przycisków NUMERYCZNYCH.
- 4 Naciśnij przycisk **OK**, aby zapisać ustawienia.

Jeśli numer kanału, który chcesz dodać do listy programów, już się na niej znajduje, na ekranie pojawi się komunikat **"Inf. o konfigur. kanał u zostaną zaktualizowane. Kontynuować?"**.

Jeśli chcesz kontynuować ręczne dostrajanie, wybierz opcję **TAK** za pomocą przycisku ◀ lub ▶.

Następnie naciśnij przycisk OK. W przeciwnym wypadku wybierz opcję **NIE**.

- 5 Naciśnij przycisk **EXIT**, aby powrócić do normalnego oglądania telewizji.

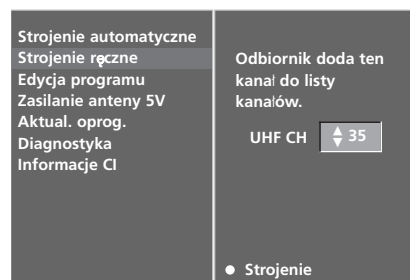
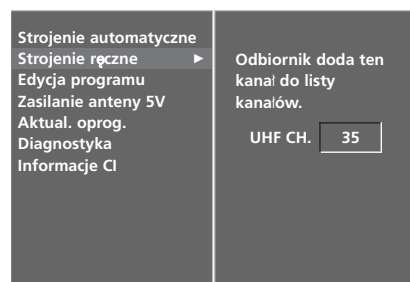
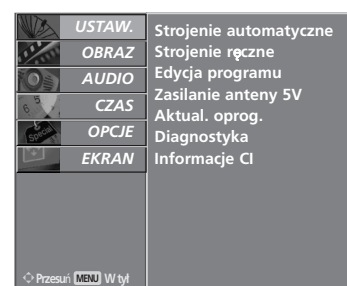

EDYCJA PROGRAMÓW (W TRYBIE CYFROWYM)

Jeśli jakiś numer programu zostanie pominięty, nie będzie można go wybrać przyciskiem PR ▲ lub ▼ (lub PR + lub -) podczas oglądania telewizji.

Aby wybrać pominięty program, wpisz bezpośrednio numer programu za pomocą przycisków NUMERYCZNYCH lub wybierz go w menu edycji programów.

Ta funkcja umożliwia pomijanie programów zapisanych w pamięci odbiornika.

W niektórych krajach dostępne jest przenoszenie numeru programu tylko przez przycisk **ZŁTY**.

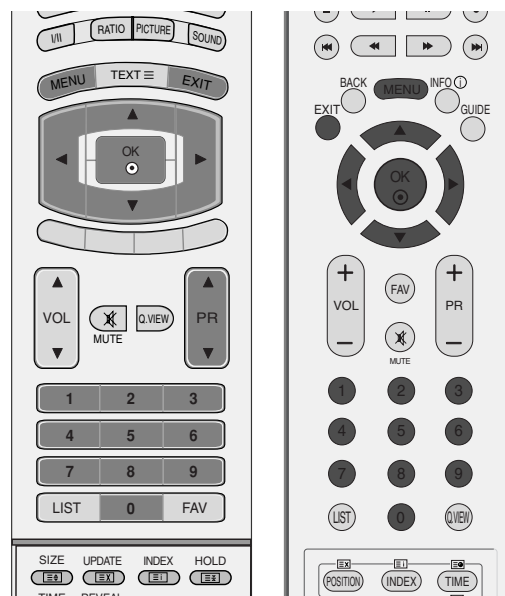

- 1 Naciśnij przycisk **MENU**, a następnie przycisk ▲ lub ▼, aby wybrać menu **USTAW..**
- 2 Naciśnij przycisk ►, a następnie przycisk ▲ lub ▼, aby wybrać polecenie **Edycja programu**.
- 3 Naciśnij przycisk ►, aby wyświetlić menu **Edycja Programu**.
W trybie **Blokada systemu włączona** wprowadź 4-cyfrowe hasło, korzystając z przycisków NUMERYCZNYCH.
- 4 Wybierz program, który chcesz zapisać lub pominąć, korzystając z przycisków ▲ lub ▼ lub ◀ lub ▶.
- 5 Naciskaj cyklicznie **NIEBIESKI** przycisk, aby spowodować pominięcie lub zapisanie programu.

Programy przeznaczone do pominięcia są wyświetlane na niebiesko. Programów tych nie da się wybrać przyciskiem PR ▲ lub ▼ (lub PR + lub -) podczas oglądania telewizji.

- 6 Naciśnij przycisk **EXIT**, aby powrócić do normalnego oglądania telewizji.

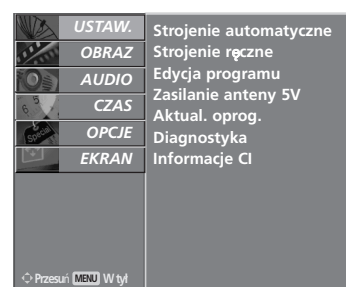

1

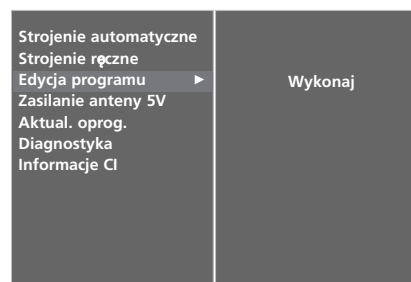

2 3

OGŁĄDANIE TELEWIZJI/PRZEŁĄCZANIE PROGRAMÓW

Ministowniczek



Ikona wyświetlana przy programie telewizyjnym cyfrowym (DTV).



Ikona wyświetlana przy zablokowanym programie.



Ikona wyświetlana przy programie radiowym.



Ikona wyświetlana przy programie w standardzie MHEG.



Ikona wyświetlana przy programie z teletekstem.



Ikona wyświetlana przy programie z napisami.



Ikona wyświetlana przy programie kodowanym.



Ikona wyświetlana przy programie z dźwiękiem w systemie Dolby.

■ Pomijanie numeru programu

1 Wybierz numer programu, który chcesz pominąć, korzystając z przycisków ▲ lub ▼ lub ◀ lub ▶.

2 Naciśnij przycisk NIEBIESKI. Pomijany program jest oznaczony na niebiesko.

3 Naciśnij ponownie przycisk NIEBIESKI, aby zrezygnować z pomijania tego programu.

Kiedy numer programu jest pomijany, oznacza to, że nie można go wybrać przyciskiem PR ▲ lub ▼ (lub PR + lub -) podczas normalnego oglądania telewizji.

Aby wybrać pominięty program, wpisz bezpośrednio numer programu za pomocą przycisków NUMERYCZNYCH albo wybierz go w menu edycji programów lub w programie TV (funkcja EPG).

4 Naciśnij przycisk EXIT, aby powrócić do normalnego oglądania telewizji.

■ Blokowanie programu (Tylko w trybie Lock System On (Blokada systemu włączona))

1 Wybierz program, który chcesz zablokować, korzystając z przycisków ▲ lub ▼ lub ◀ lub ▶.

2 Naciśnij ZIELONY przycisk. Przed numerem programu ukaże się znak blokady.

3 Naciśnij ponownie ZIELONY przycisk, aby wyłączyć tę funkcję.

Uwaga:

- ▶ Aby móc oglądać zablokowany program, wprowadź 4-cyfrowe hasło w systemie blokady. Tego numeru nie wolno zapomnieć!
- ▶ Jeśli zapomniałeś hasła, naciśnij cyfry 7, 7, 7, 7 na pilocie.
- ▶ Jeśli wybierzesz inny program po wyjściu z zablokowanego programu i wrócisz do niego w ciągu 1 minuty, nie musisz ponownie wprowadzać hasła.

■ Wybieranie ulubionego programu

1 Wybierz swój ulubiony program za pomocą przycisków ▲ lub ▼ lub ◀ lub ▶ i następnie naciśnij przycisk FAV na pilocie.

Wybrany program zostanie automatycznie dodany do listy ulubionych programów.

ZASILACZ ANTENY 5V (TYLKO W TRYBIE CYFROWYM)

Nawet jeśli w antenie zewnętrznej nie ma specjalnego zasilacza 5V, funkcja ta może spowodować podanie napięcia 5V na wyjściu odbiornika TV.

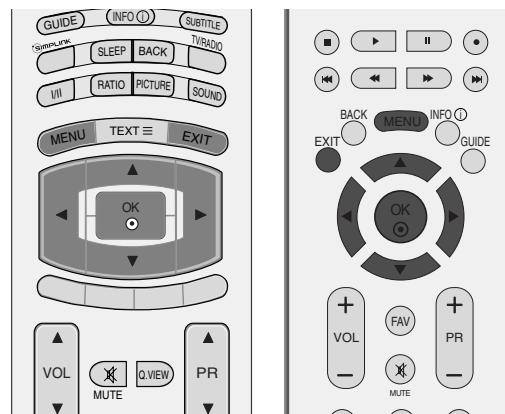

- 1 Naciśnij przycisk **MENU**, a następnie przycisk ▲ lub ▼, aby wybrać menu **USTAW.**
- 2 Naciśnij przycisk **MENU**, a następnie przycisk ▲ lub ▼, aby wybrać menu **Zasilanie anteny 5V**.
- 3 Naciśnij przycisk ► a następnie przycisk ▲ lub ▼, aby wybrać ustawienie **Wł.** lub **Wył.**

W trybie **Zasilanie anteny 5V Wł.**, jeśli w odbiorniku wystąpi zwarcie, zasilacz zostanie automatycznie wyłączony.

Na ekranie pojawi się komunikat **“Zasilacz anteny przeciążony. Nastąpiło automatyczne wyłączenie.”**.

- 4 Naciśnij przycisk **EXIT**, aby powrócić do normalnego oglądania telewizji.

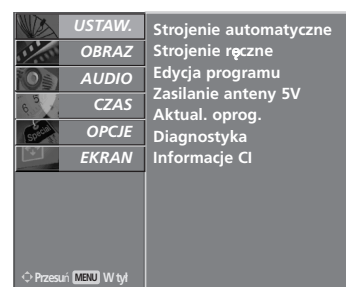

1

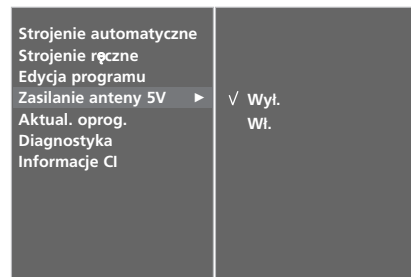

2 3

OGŁĄDANIE TELEWIZJI/PRZEŁĄCZANIE PROGRAMÓW

AKTUAL. OPROG. (TYLKO W TRYBIE CYFROWYM)

Aktualizacja oprogramowania (Software Update) oznacza, że można pobrać oprogramowanie za pomocą systemu naziemnej transmisji cyfrowej.

- 1 Naciśnij przycisk **MENU**, a następnie przycisk ▲ lub ▼, aby wybrać menu **USTAW..**
- 2 Naciśnij przycisk **MENU**, a następnie przycisk ▲ lub ▼, aby wybrać menu **Aktual. oprogram..**
- 3 Naciśnij przycisk ► a następnie przycisk ▲ lub ▼, aby wybrać ustawienie **Wł.** lub **Wył.**.
 - Jeśli wybierzesz opcję **Wł.**), na ekranie zostanie wyświetlone okno z komunikatem informującym o znalezieniu nowego oprogramowania i z zapytaniem o zgodę użytkownika na jego zainstalowanie.
- 4 Naciśnij przycisk **EXIT**, aby powrócić do normalnego oglądania telewizji.

* Podczas konfigurowania opcji **Aktual. oprogram.**



Czasami transmisja informacji o uaktualnieniu oprogramowania może spowodować wyświetlenie na ekranie telewizora następującego menu.



Wybierz opcję **TAK** za pomocą przycisku ◀ lub ▶, po czym zobaczysz na ekranie następujący obraz.



Po zakończeniu aktualizacji oprogramowania system potrzebuje około minuty na restart.

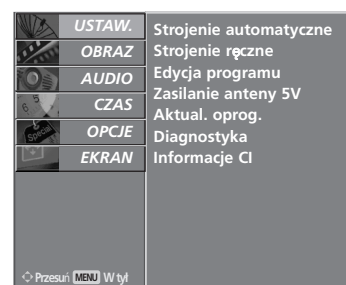
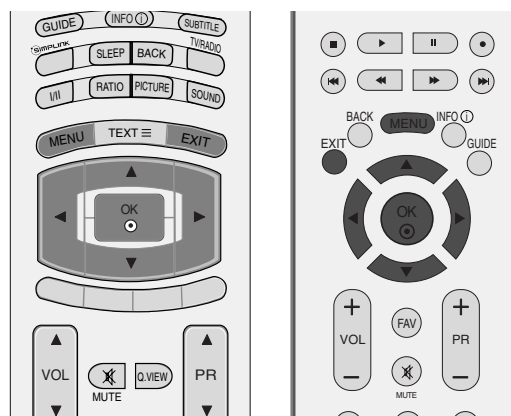

1

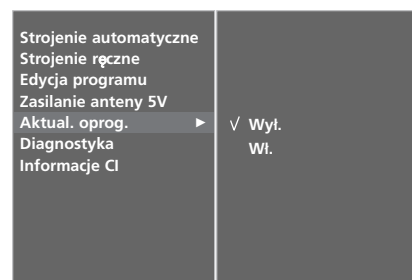

2 3

- W trakcie aktualizacji oprogramowania należy przestrzegać następujących zaleceń:

- Nie wolno przerwać zasilania odbiornika.
- Nie wolno wyłączyć odbiornika.
- Nie wolno odłączyć anteny.
- W tym czasie nie powinno się wyłączyć zasilania odbiornika.
- W tym czasie nie powinno się używać przycisku włączającego/wyłączającego zasilanie.
- Po zakończeniu aktualizacji oprogramowania można zaakceptować zaktualizowaną wersję oprogramowania w menu Diagnostyka.

DIAGNOSTYKA (TYLKO W TRYBIE CYFROWYM)

Ta funkcja umożliwia obejrzenie nazwy producenta, modelu/typu, numeru seryjnego i wersji oprogramowania.

Wyświetlone tu są informacje na temat włączonego multipleksa i mocy jego sygnału.

Wyświetlone tu są informacje na temat sygnału oraz nazwa serwisowa wybranego multipleksa.

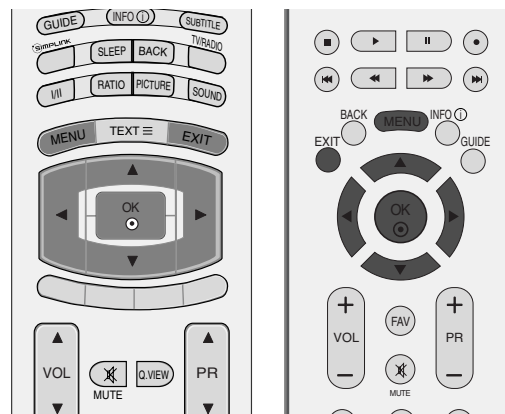

- 1 Naciśnij przycisk **MENU**, a następnie przycisk ▲ lub ▼, aby wybrać menu **USTAW.**
- 2 Naciśnij przycisk **MENU**, a następnie przycisk ▲ lub ▼, aby wybrać menu **Diagnostyka**.
- 3 Naciśnij przycisk ►, aby wyświetlić nazwę producenta, model/typ, numer seryjny i wersję oprogramowania.
- 4 Naciśnij przycisk **EXIT**, aby powrócić do normalnego oglądania telewizji.

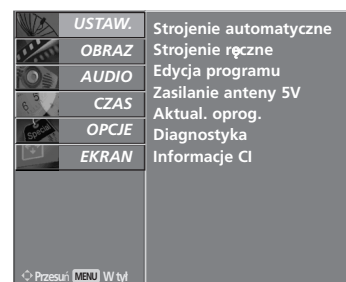

1

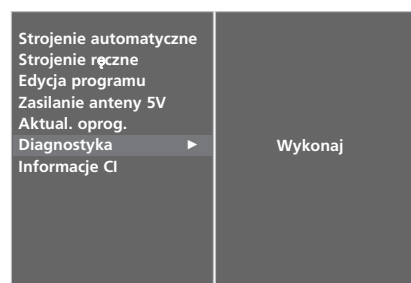

2



3

OGŁĄDANIE TELEWIZJI/PRZEŁĄCZANIE PROGRAMÓW

INFORMACJE O MODULE CI (COMMON INTERFACE) (TYLKO W TRYBIE CYFROWYM)

Ta funkcja umożliwia oglądanie niektórych usług kodowanych (płatnych). Jeśli usunie się moduł CI, oglądanie usług płatnych stanie się niemożliwe. Jeśli moduł jest włożony do gniazda CI, użytkownik ma dostęp do menu modułu. Moduł CI i kartę procesorową można nabyć u lokalnego sprzedawcy. Nie należy często wkładać lub wyjmować modułu CAM do/z odbiornika TV. Może to spowodować problemy. Jeśli włączy się odbiornik po włożeniu modułu CI, często nie słychać dźwięku.

Na ekranie może też pojawić się nienaturalny obraz związany z modułem CI i kartą procesorową.

Funkcja CI (Common Interface) nie może być stosowana w przypadku transmisji krajowych.

- 1 Naciśnij przycisk **MENU**, a następnie przycisk ▲ lub ▼, aby wybrać menu **USTAW..**
- 2 Naciśnij przycisk **MENU**, a następnie przycisk ▲ lub ▼, aby wybrać menu **CI Information**.
- 3 Naciśnij przycisk ►, a następnie przycisk **OK**.
- 4 Naciśnij przycisk ▲ lub ▼, aby wybrać odpowiednią opcję tego menu: informacje o module, informacje o karcie procesorowej, język, pobieranie oprogramowania itd.
- 5 Naciśnij przycisk **OK**.
- 6 Naciśnij przycisk **EXIT**, aby powrócić do normalnego oglądania telewizji.

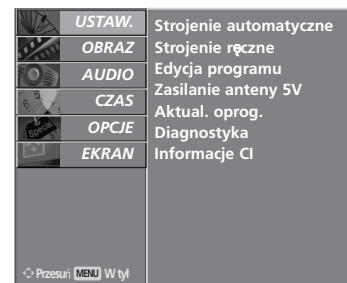
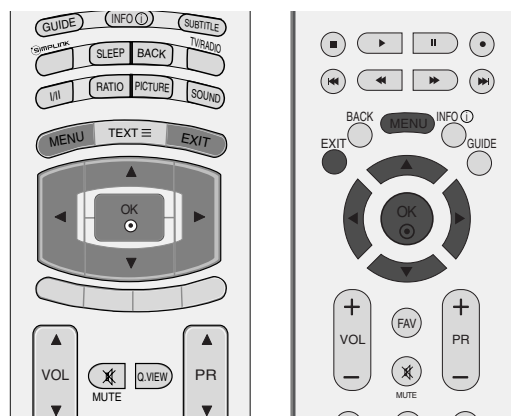

1

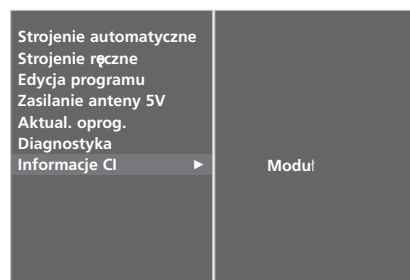

2 3

- To menu ekranowe służy jedynie do ilustracji. Opcje menu i format ekranu mogą być różne dla różnych operatorów świadczących płatne usługi cyfrowe.
- Użytkownik może się zwrócić do sprzedawcy z prośbą o zmianę menu ekranowego dotyczącego modułu CI (Common Interface) i jego obsługi.

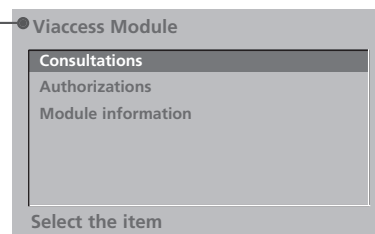

4 5

AUTOMATYCZNE DOSTRĄ- JANIE PROGRAMÓW (W TRYBIE CYFROWYM)

Przy użyciu tej metody można zapisać wszystkie odbierane stacje telewizyjne. Automatyczne dostrajanie programów jest zalecane przy instalacji odbiornika.

1 Naciśnij przycisk **MENU**, a następnie przycisk **▲** lub **▼**, aby wybrać menu **USTAW.**

2 Naciśnij przycisk **▶**, a następnie **▲** lub **▼** aby wybrać **Strojenie automatyczne**.

3 Naciśnij przycisk **▶**, aby wybrać opcję **System**. Wybierz system telewizyjny za pomocą przycisku **◀** lub **▶**;

- L** : SECAM L/L' (opcja) (Francja)
- BG** : PAL B/G, SECAM B/G (Europa/ Europa Wsch. /Azja/Nowa Zelandia/Śr. Wschód/Afryka/ Australia)
- I** : PAL I/II (Wlk. Bryt./ Irlandia/ Hong Kong/ RPA)
- DK** : PAL D/K, SECAM D/K (Europa Wsch. /Chiny / Afryka / WNP)

4 Naciśnij przycisk **▼**, aby wybrać polecenie **Zacznij od**.

W menu **Zacznij od** wybierz początkowy numer programu, naciskając przycisk **◀** lub **▶** albo przyciski NUMERYCZNE.

5 Naciśnij przycisk **▼**, aby wybrać opcję **Start**.

Wszystkie dostępne stacje zostaną zapisane. Nazwa stacji zostanie zapamiętana, jeśli nadaje ona sygnał VPS, PDC lub dane teletekstu.

Jeśli stacji nie można przyporządkować, nazwy, nazwą będzie numer kanału — zapisywany jako **C** (V/UHF 01-69) lub **S** (kablówce 01-47) z odpowiednim numerem.

Aby zakończyć automatyczne dostrajanie, naciśnij przycisk **MENU**.

Po zakończeniu automatycznego dostrajania na ekranie pojawia się menu **Edycja programu**.

Informacje na temat edycji zapisanych programów znajdują się w podrozdziale **“Edycja programu”**.

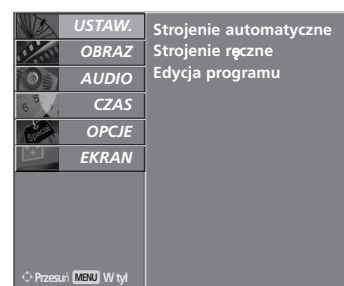
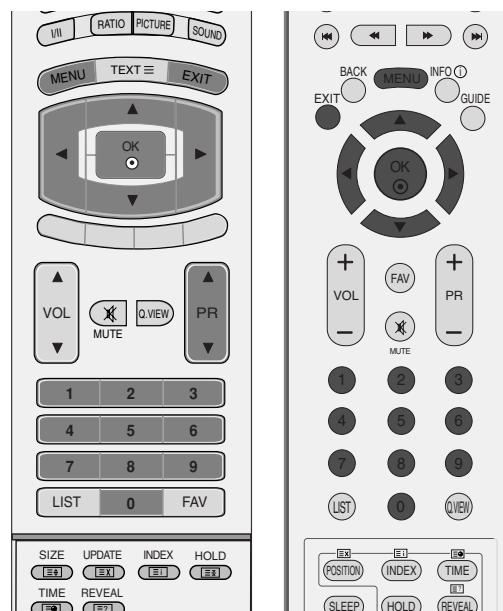

1

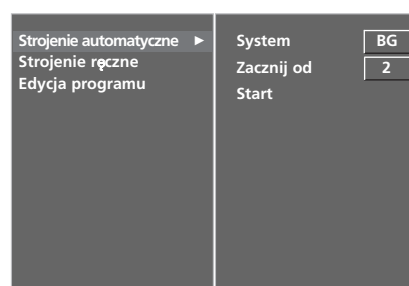

2 3 4 5

OGLĄDANIE TELEWIZJI/PRZEŁĄCZANIE PROGRAMÓW

Ręczne dostrajanie programów (W TRYBIE CYFROWYM)

Ręczne programowanie umożliwia ręczne dostrajenie i uporządkowanie stacji w dowolnej kolejności.

- 1 Naciśnij przycisk **MENU**, a następnie przycisk ▲ lub ▼, aby wybrać menu **USTAW..**
- 2 Naciśnij przycisk ►, a następnie przycisk ▲ lub ▼, aby wybrać polecenie **Strojenie ręczne**.
- 3 Naciśnij przycisk ►, aby wybrać polecenie **Pamięć**.

W menu **Pamięć** wybierz żądany numer programu, naciskając przycisk ◀ lub ▶ albo przyciski NUMERYCZNE.

- 4 Naciśnij przycisk ▼, aby wybrać polecenie **System**. Za pomocą przycisku ◀ lub ▶ wybierz z menu system telewizyjny:

L : SECAM L/L' (opcja) (Francja)
BG : PAL B/G, SECAM B/G (Europa/ Europa Wsch. /Azja/Nowa Zelandia/Śr. Wschód/Afryka/ Australia)
I : PAL I/II (Wlk. Bryt./ Irlandia/ Hong Kong/ RPA)
DK : PAL D/K, SECAM D/K (Europa Wsch. /Chiny / Afryka / WNP)

- 5 Naciśnij przycisk ▼, aby wybrać polecenie **Pasma**. Naciśnij przycisk ◀ lub ▶, aby wybrać pasmo **V/UHF** lub **TV kab**, zależnie od potrzeb.
- 6 Naciśnij przycisk ▼, aby wybrać polecenie **Kanał**. Żądany numer programu można wybrać za pomocą przycisku ◀ lub ▶ lub przycisków numerycznych.

Jeśli to możliwe, wybierz numer programu bezpośrednio przyciskami numerycznymi.

- 7 Naciśnij przycisk ▼, aby wybrać polecenie **Strojenie**. Naciskaj przycisk ◀ lub ▶, aby prowadzić wyszukiwanie. Po znalezieniu stacji wyszukiwanie zostanie zakończone.
- 8 Naciśnij przycisk **OK**, aby zapisać stację.
- 9 Aby zapisać kolejną stacją, powtarzaj kroki od 3 do 8.
- 10 Naciśnij przycisk **EXIT**, aby powrócić do normalnego oglądania telewizji.

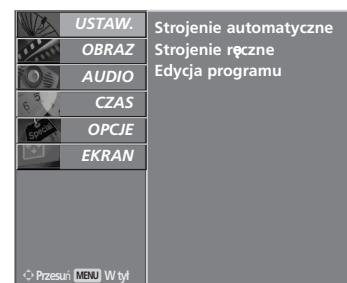
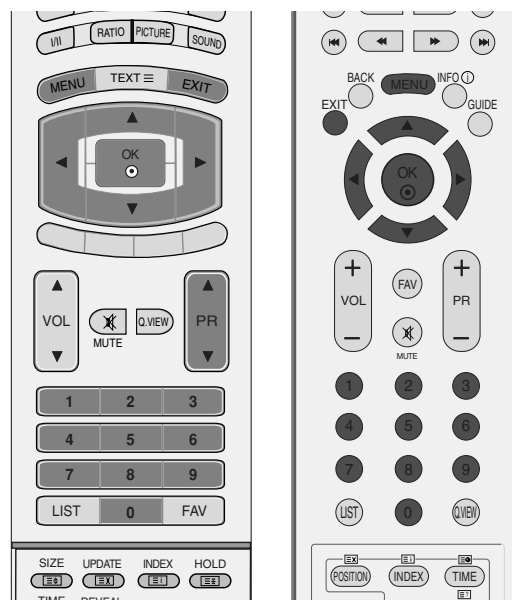

1

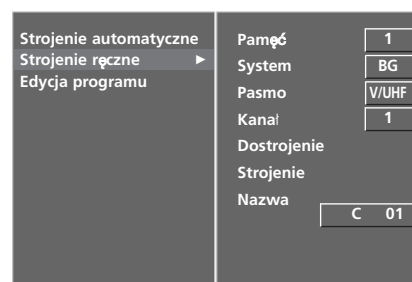

Precyzyjne dostrajanie (W TRYBIE ANALOGOWYM)

Zazwyczaj precyzyjne dostrajanie jest konieczne tylko w warunkach słabego odbioru sygnału.

- 1 Naciśnij przycisk **MENU**, a następnie przycisk ▲ lub ▼, aby wybrać menu **USTAW..**
- 2 Naciśnij przycisk ►, a następnie przycisk ▲ lub ▼, aby wybrać polecenie **Strojenie ręczne**.
- 3 Naciśnij przycisk ►, a następnie przycisk ▲ lub ▼, aby wybrać polecenie **Dostrojenie**.
- 4 Naciśnij przycisk ►, a następnie przycisk ◀ lub ►, aby precyzyjnie dostroić obraz i dźwięk.
- 5 Naciśnij przycisk **OK**, aby zapisać stację.
- 6 Naciśnij przycisk **EXIT**, aby powrócić do normalnego oglądania telewizji.

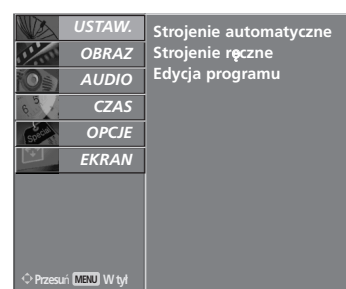
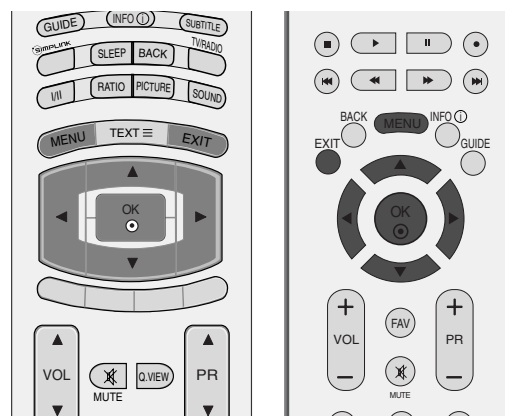

Nadawanie nazw stacjom (W TRYBIE ANALOGOWYM)

Każdemu numerowi programu można także przypisać nazwę stacji składającą się z pięciu znaków.

- 1 Naciśnij przycisk **MENU**, a następnie przycisk ▲ lub ▼, aby wybrać menu **USTAW..**
- 2 Naciśnij przycisk ►, a następnie przycisk ▲ lub ▼, aby wybrać polecenie **Strojenie ręczne**.
- 3 Naciśnij przycisk ►, a następnie przycisk ▲ lub ▼, aby wybrać polecenie **Nazwa**.
- 4 Naciśnij przycisk ►, a następnie przycisk ▲ lub ▼. Można używać znaków alfabety od **A** do **Z**, cyfr od **0** do **9**, znaków **+** i **-** oraz spacji.
- 5 Za pomocą przycisku ◀ lub ► zaznacz pozycję, a następnie wybierz drugi znak i tak dalej.
- 6 Naciśnij przycisk **OK**, aby zapisać stację.
- 7 Naciśnij przycisk **EXIT**, aby powrócić do normalnego oglądania telewizji.

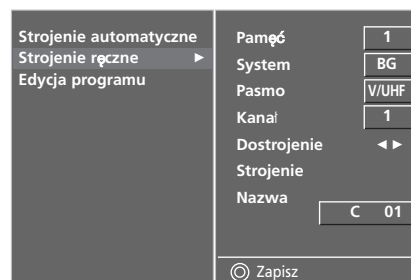

2 3 4 5

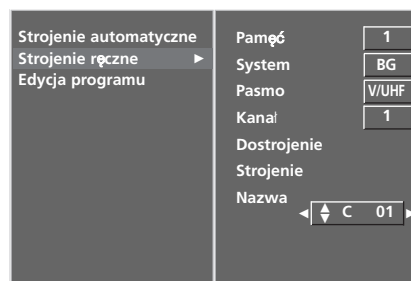

2 3 4 5 6

OGŁĄDANIE TELEWIZJI/PRZEŁĄCZANIE PROGRAMÓW

Edycja programów (W TRYBIE ANALOGOWYM)

Ta funkcja umożliwia usunięcie lub pominięcie programów zapisanych w pamięci odbiornika. Można także przenieść niektóre stacje pod inne numery programów lub wstawić "pustą" stację pod wybrany numer programu.

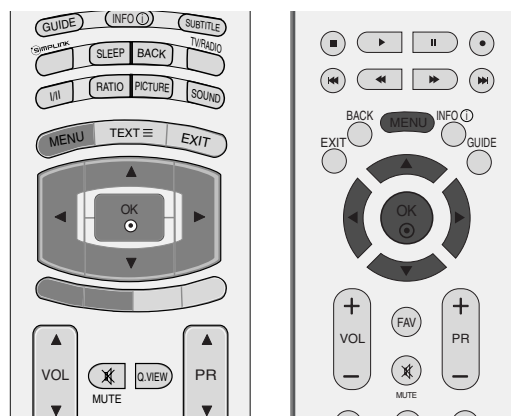

- 1 Naciśnij przycisk **MENU**, a następnie przycisk **▲** lub **▼**, aby wybrać menu **USTAW.**
- 2 Naciśnij przycisk **▶**, a następnie przycisk **▲** lub **▼**, aby wybrać polecenie **Edycja programu**.
- 3 Naciśnij przycisk **▶**, aby wyświetlić menu **Edycja Programu**.

■ Usuwanie programu

- a Wybierz program, który chcesz usunąć, korzystając z przycisków **▲** lub **▼** lub **◀** lub **▶**.
- b Naciśnij dwa razy przycisk **CZERWONY**. Wybrany program zostanie usunięty, a kolejne programy zostaną przesunięte o jedną pozycję.

■ Kopiowanie programu

- a Wybierz program, który chcesz skopiować, korzystając z przycisków **▲** lub **▼** lub **◀** lub **▶**.
- b Naciśnij przycisk **ZIELONY**. Wszystkie kolejne programy zostaną odsunięte o jedną pozycję.

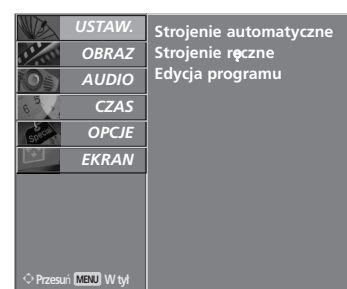

1

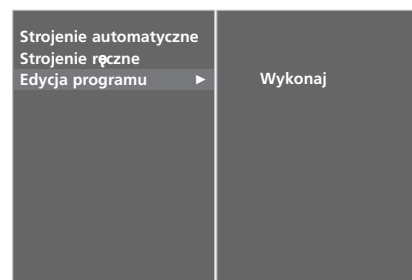

2

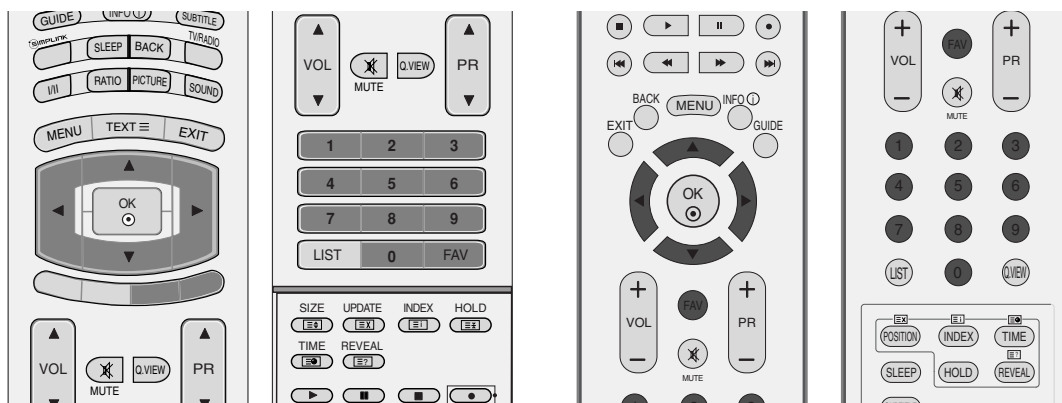

■ Przenoszenie programu

- a Wybierz program, który chcesz przenieść, korzystając z przycisków ▲ lub ▼ lub ◀ lub ▶.
- b Naciśnij przycisk ŻÓŁTY.
- c Przyciskiem ▲ lub ▼ lub ◀ lub ▶ przenieś program pod żądany numer programu.
- d Naciśnij ponownie przycisk ŻÓŁTY, aby wyłączyć tę funkcję.

■ Pomijanie numeru programu

- a Wybierz numer programu, który chcesz pominąć, korzystając z przycisków ▲ lub ▼ lub ◀ lub ▶.
- b Naciśnij przycisk NIEBIESKI. Pomijany program jest oznaczony na niebiesko.
- c Naciśnij ponownie przycisk NIEBIESKI, aby zrezygnować z pomijania tego programu.
- d Kiedy numer programu jest pomijany, oznacza to, że nie można go wybrać przyciskiem PR ▲ lub ▼ (lub PR + lub -) podczas normalnego oglądania telewizji.

Aby wybrać pomijany program, wpisz bezpośrednio numer programu przyciskami NUMERYCZNYMI lub wybierz go w menu edycji programów lub tablicy programów.

■ Wybieranie ulubionego programu

- a Wybierz numer ulubionego programu, korzystając z przycisków ▲ lub ▼ lub ◀ lub ▶.
- b Naciśnij przycisk FAV.

Wybrany program zostanie dodany do listy ulubionych programów.

OGŁĄDANIE TELEWIZJI/PRZEŁĄCZANIE PROGRAMÓW

Wywoływanie tablicy programów

Można sprawdzić programy zapisane w pamięci, wyświetlając tablicę programów.

■ Wyświetlanie tablicy programów

- 1 Naciśnij przycisk **LIST**, aby wyświetlić menu **Tablica programów**.

Tablica programów pojawi się na ekranie.

- Niektóre programy mogą być oznaczone na niebiesko. Przy automatycznym dostrajaniu lub w trybie edycji programów zostały one tak ustawione, że są pomijane.
- Numer kanału widoczny w tablicy programów oznacza, że stacji nie przydzielono nazwy.

■ Wybór programu z tablicy programów

- 1 Wybierz program, korzystając z przycisków **▲** lub **▼**.
- 2 Naciśnij następnie przycisk **OK**. Odbiornik przełączy się na wybrany numer programu..

■ Zmiana strony tablicy programów

Na stronach z **LISTĄ** programów może się znajdować łącznie 100 programów(W TRYBIE ANALOGOWYM).

- 1 Kolejne naciśnięcia przycisku **▲** lub **▼** powodują zmiany strony.
- 2 Naciśnij przycisk **LIST**, aby powrócić do normalnego oglądania telewizji.

■ Wyświetlanie tabeli ulubionych programów

Naciśnij przycisk **FAV**, aby wyświetlić menu do tabeli ulubionych programów.

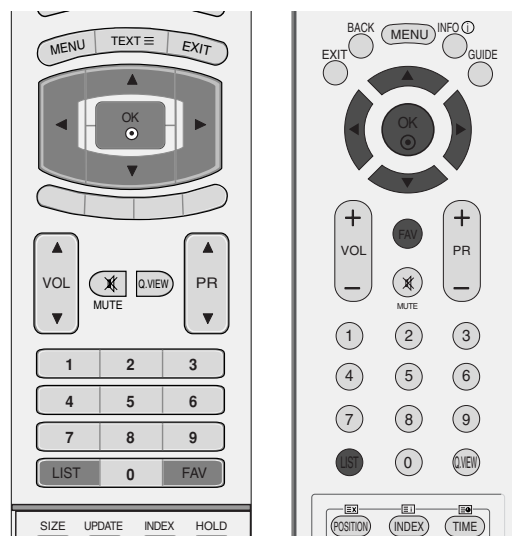

< W TRYBIE CYFROWYM >

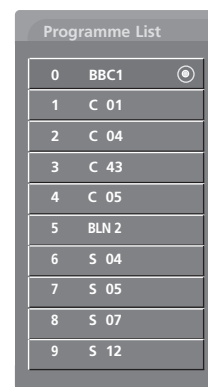

< W TRYBIE ANALOGOWYM >

Ministowniczek

- ♥ Ikona wyświetlana przy ulubionym programie.
- 🔒 Ikona wyświetlana przy zablokowanym programie.

ETYKIETA WEJŚCIA

Funkcja nadaje etykietę każdemu źródłu sygnału wejściowego, które nie jest używane w momencie naciśnięcia przycisku **INPUT** (WEJŚCIE).

- 1 Naciśnij przycisk **MENU**, a następnie przycisk **▲** lub **▼**, aby wybrać menu **OPCJE**.
- 2 Naciśnij przycisk **▶**, a następnie przycisk **▲** lub **▼**, aby wybrać polecenie **Oznaczenie wejścia**.
- 3 Naciśnij przycisk **▶**, a następnie za pomocą przycisku **▲** lub **▼** wybierz jedno ze źródeł: AV1, AV2, Comp., RGB, HDMI1, HDMI2 lub HDMI3 (tylko 37/42LF7*, 42LY99).
- 4 Naciśnij przycisk **◀** lub **▶**, aby wybrać etykietę.
- 5 Naciśnij przycisk **EXIT**, aby powrócić do normalnego oglądania telewizji.

INDEX

Można włączyć lub wyłączyć PRZEDNI WYŚWIETLACZ. Ta funkcja nie jest dostępna we wszystkich modelach.

- 1 Naciśnij przycisk **MENU**, a następnie przycisk **▲** lub **▼**, aby wybrać menu **OPCJE**.
- 2 Naciśnij przycisk **▶**, a następnie przycisk **▲** lub **▼**, aby wybrać polecenie **Index**.
- 3 Naciśnij przycisk **▶** a następnie przycisk **▲** lub **▼**, aby wybrać ustawienie **Wł.** lub **Wył.**.

Gdy zostanie wybrane włączenie (**Wł**), PRZEDNI WYŚWIETLACZ świeci się jaskrawo.

- 4 Naciśnij przycisk **EXIT**, aby powrócić do normalnego oglądania telewizji.

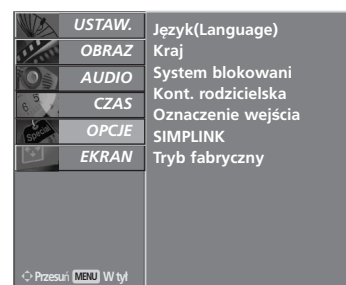
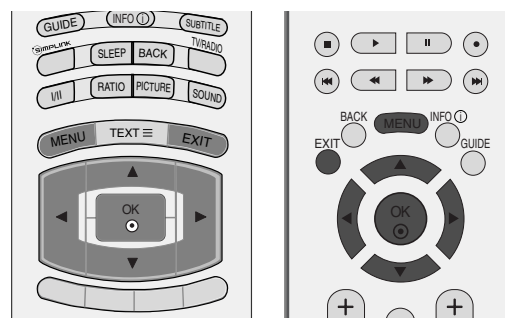

1



tylko 37/42LF7*, 42LY99

2 3 4



1

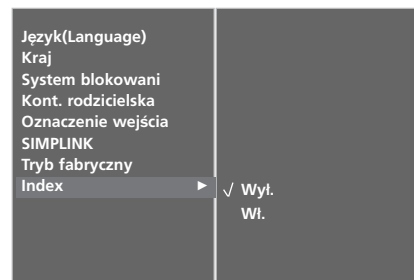

2 3

OGŁĄDANIE TELEWIZJI/PRZEŁĄCZANIE PROGRAMÓW



Funkcja SIMPLINK działa tylko z urządzeniami oznaczonymi logo SIMPLINK. Sprawdź, czy Twoje urządzenie jest oznaczone tym logo.

Umożliwia regulację i używanie do odtwarzania innych urządzeń AV podłączonych do telewizora przy użyciu przewodu HDMI bez dodatkowych kabli i ustawień.

Jeżeli nie chcesz korzystać z menu **SIMPLINK**, wybierz opcję „**Wyt.**”.

W przypadku modelu 37/42LF7*, 42LY99 funkcja SIMPLINK nie jest obsługiwana przez wejście HDMI IN 3.

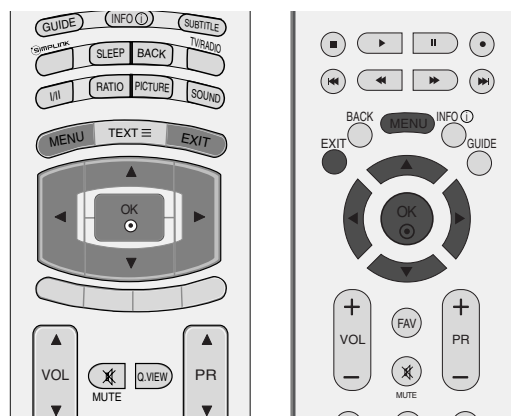

1 Naciśnij przycisk **MENU**, a następnie przycisk ▲ lub ▼, aby wybrać menu **OPCJE**.

2 Naciśnij przycisk ►, a następnie przycisk ▲ lub ▼, aby wybrać polecenie **SIMPLINK**.

3 Naciśnij przycisk ► a następnie przycisk ▲ lub ▼, aby wybrać ustawienie **Wł.** lub **Wyt.**.

4 Naciśnij przycisk **EXIT**, aby powrócić do normalnego oglądania telewizji.

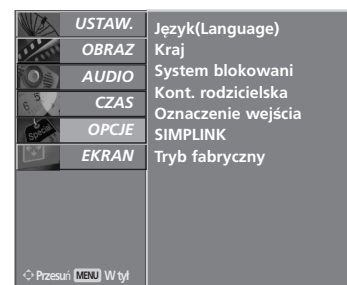



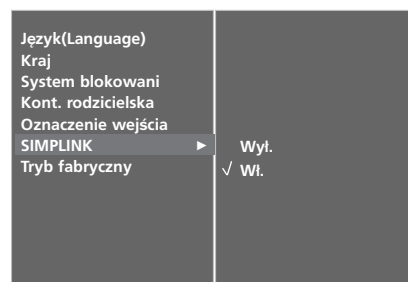



1



2 3

Funkcje SIMPLINK

Odtwarzanie dysków

Podłączone urządzenia AV można kontrolować przy użyciu przycisków ▲ / ▼ / ▲ / ▼, OK, , , , , , ,  oraz przycisków odtwarzania, zatrzymywania, wstrzymywania, szybkiego przewijania do tyłu i do przodu, pomijania rozdziałów.

Direct Play (Bezpośrednie odtwarzanie)

Po podłączeniu urządzeń AV do telewizora można bezpośrednio kontrolować urządzenia i odtwarzać bez dodatkowych ustawień.

Select AV device (Wybierz urządzenie AV)

Umożliwia wybór jednego z urządzeń AV podłączonych do telewizora i włączenie go.

Power off all devices (Wyłącz wszystkie urządzenia)

Po wyłączeniu telewizora wyłączane są wszystkie podłączone urządzenia.

Switch audio-out (Włącz wyjście audio-out)

Prosty sposób na włączenie wyjścia audio-out. (Ta funkcja jest niedostępna w urządzeniach podłączonych do telewizora przy użyciu kabla HDMI, nieobsługujących funkcji Simplink)

Menu SIMPLINK

Naciśnij przycisk ▲ / ▼ / ▲ / ▼, a następnie przycisk **OK**, aby wybrać żądane źródło SIMPLINK.

- 1 **TV viewing (Oglądanie telewizji):** przełączanie do poprzedniego kanału telewizyjnego niezależnie od aktualnego trybu.
- 2 **DISC playback (Odtwarzanie dysku):** wybieranie i odtwarzanie podłączonych dysków. Gdy jest dostępnych wiele dysków, tytuły dysków są wyświetlane w wygodny sposób na dole ekranu.
- 3 **VCR playback (Odtwarzanie z magnetowidu):** odtwarzanie i kontrolowanie podłączonego magnetowidu.
- 4 **HDD Recordings playback (Odtwarzanie nagrań HDD):** odtwarzanie i kontrolowanie nagrań zapisanych na dysku HDD.
- 5 **Audio Out to Home theatre/Audio Out to TV (Wyjście Audio Out dla kina domowego/Wyjście Audio Out dla telewizora):** można wybrać kino domowe lub głośnik telewizyjny.



! UWAGA

- ▶ Podłącz kabel HDMI do HDMI/DVI IN lub do złącza (wyjście HDMI) znajdującego się z tyłu urządzenia SIMPLINK złącza HDMI IN.
- ▶ Dla kina domowego z funkcją SIMPLINK, po podłączeniu złącza HDMI według powyżej opisanej metody, podłącz kabele DIGITAL AUDIO OUT do złącza DIGITAL AUDIO IN znajdującego się z tyłu telewizora oraz złącz OPTICAL znajdujące się z tyłu urządzenia SIMPLINK.
- ▶ Podczas obsługi urządzenia zewnętrznego poprzez SIMPLINK, na początku naciśnij na pilocie przycisk trybu MODE – TV.
- ▶ Jeżeli przy pomocy przycisku INPUT pilota lub innego, źródło wejściowe zostanie przełączone na inne, urządzenie sterowane poprzez SIMPLINK zatrzyma się..
- ▶ Podczas wybierania lub obsługi nośników urządzenia przy pomocy funkcji kina domowego, głośnik automatycznie zostaje przełączony na HT (słuchanie kina domowego).

KONTROLA OBRAZU

EPG (ELECTRONIC PROGRAMME GUIDE — ELEKTRONICZNY PRZEWODNIK PO PROGRAMACH) (W TRYBIE CYFROWYM)

Ten system jest wyposażony w funkcję Electronic Programme Guide (EPG), która ułatwia przeglądanie oferty programów telewizyjnych.

Funkcja EPG udostępnia informacje takie, jak listy audycji emitowanych na poszczególnych programach oraz godziny rozpoczęcia i zakończenia emisji dla wszystkich dostępnych usług. Ponadto w ramach funkcji EPG dostępne są często szczegółowe informacje o programie (dostępność i ilość tych szczegółów programu może być różna dla różnych nadawców).

Z funkcji tej można korzystać tylko wtedy, gdy informacje do funkcji EPG są nadawane przez nadawców.

Funkcja EPG wyświetla opis programu na 8 kolejnych dni.

Włączanie i wyłączanie funkcji EPG

- 1 Naciśnij przycisk **GUIDE**, aby włączyć funkcję EPG.
- 2 Naciśnij ponownie przycisk **GUIDE** lub przycisk **EXIT**, aby wyłączyć funkcję EPG i powrócić do normalnego oglądania telewizji.

Wybór programu

- 1 Naciśnij przycisk **▲** lub **▼**, **◀** lub **▶**, **PR ▲** lub **▼** (lub **PR +** lub **-**), aby wybrać odpowiedni program, następnie naciśnij przycisk **OK**, aby wyświetlić wybrany program.



Funkcje przycisków w trybie OBECNY/NASTĘPNY przewodnika po programach

Przyciski pilota CZERWONY	Funkcja Zmiana trybu EPG
ŻÓŁTY	Wejście w tryb ustawiania parametrów nagrywania z włącznikiem czasowym/przypominania
NIEBIESKI	Wejście w tryb listy nagrywania z włącznikiem czasowym/przypominania
●	Przejdźcie na wybrany kanał
◀ lub ▶	Wybór programu OBECNY lub NASTĘPNY
▲ lub ▼	Wybór programu telewizyjnego
PR	Poprzednia/następna strona
GUIDE/EXIT	Wyłączanie funkcji EPG
TV/RADIO	Wybór programu telewizyjnego lub radiowego
INFO ⓘ	Włączanie i wyłączanie wyświetlania szczegółowych informacji



Funkcje przycisków w trybie 8 dni przewodnika po programach

Przyciski pilota CZERWONY	Funkcja Zmiana trybu EPG
ZIEŁONY	Wejście w tryb ustawiania daty
ŻÓŁTY	Wejście w tryb ustawiania parametrów nagrywania z włącznikiem czasowym/przypominania
NIEBIESKI	Wejście w tryb listy nagrywania z włącznikiem czasowym/przypominania
●	Przejdźcie na wybrany kanał
◀ lub ▶	Wybór programu OBECNY lub NASTĘPNY
▲ lub ▼	Wybór programu telewizyjnego
PR	Poprzednia/następna strona
GUIDE/EXIT	Wyłączanie funkcji EPG
TV/RADIO	Wybór programu telewizyjnego lub radiowego
INFO ⓘ	Włączanie i wyłączanie wyświetlania szczegółowych informacji



Funkcje przycisków w trybie ustawiania daty

Przyciski pilota ZIEŁONY	Funkcja Wyłączanie trybu ustawiania daty
●	Przejdźcie do wybranej daty
◀ lub ▶	Wybór daty
▼	Wyłączanie trybu ustawiania daty
GUIDE/EXIT	Wyłączanie funkcji EPG



KONTROLA OBRAZU

Funkcje przycisków w polu rozszerzonego opisu

Przyciski pilota	Funkcja
▲ lub ▼ ŻÓŁTY	Przewijanie tekstu w górę i w dół
INFO ⓘ	Wejście w tryb ustawiania parametrów nagrywania z włącznikiem czasowym/przypominania
GUIDE/EXIT	Włączanie i wyłączenie wyświetlania szczegółowych informacji
	Wyłączanie funkcji EPG



Funkcje przycisków w trybie ustawiania parametrów nagrywania/przypominania

- Ta funkcja jest dostępna tylko wtedy, gdy urządzenie nagrywające, które wykorzystuje przy nagrywaniu sygnalizację pin8, zostało podłączone do gniazda DTV-OUT z wykorzystaniem kabla SCART.

Przyciski pilota	Funkcja
ŻÓŁTY	Przejdźcie w tryb Guide (Przewodnik po programach) lub Timer list (Lista włącznika czasowego)
●	Zapisywanie ustawień nagrywania z włącznikiem czasowym/przypominania
◀ lub ▶	Wybór typu, usługi, daty lub godziny rozpoczęcia/zakończenia
▲ lub ▼	Ustawianie funkcji

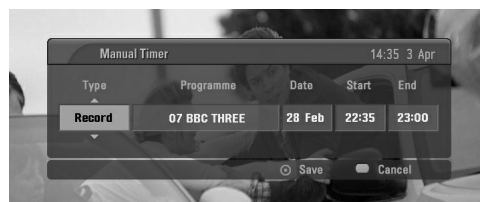

Funkcje przycisków w trybie Timer List (Lista włącznika czasowego)

Przyciski pilota	Funkcja
ŻÓŁTY	Dodanie nowego trybu ręcznego ustawiania włącznika czasowego (Manual Timer)
ZIELONY	Wejście w tryb edycji listy włącznika czasowego
CZERWONY	Usuwanie wybranej pozycji
NIEBIESKI	Przejdźcie do trybu Guide (Przewodnik po programach)
▲ lub ▼	Wybór listy włącznika czasowego.



KONTROLOWANIE ROZMIARU OBRAZU (WSPÓŁCZYNNIKA PROPORCJI)

Można oglądać obraz w różnych formatach: **Specjalny** (z wyjątkiem 37/42LF7*, 42LY99), **Pełny** (z wyjątkiem 42LY99), **Oryginalny**, **4:3**, **16:9**, **14:9**, **Zoom1/2** oraz **1:1 Pixel** (lub **Oryginalny** (tylko 37/42LF7*, 42LY99)).

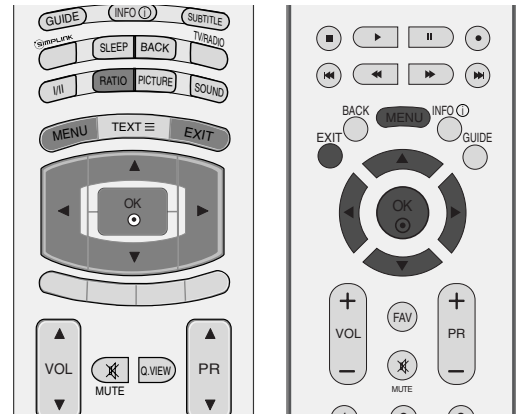

Jeśli na telewizorze jest wyświetlany przez dłuższy czas nieruchomy obraz, może on zostać utrwalony na ekranie i być stale widoczny.

W trybie pełnym mogą wystąpić niedogodności. W takim przypadku zmień tryb na inny.

Za pomocą przycisków ▲ lub ▼ można wyregulować proporcje powiększania.

Ta funkcja działa na poniższym sygnale.

- 1 Aby wybrać żądany format obrazu, naciskaj cyklicznie przycisk **RATIO**. Współczynnik proporcji można też regulować w menu **EKRAN**.

- **Specjalny** (z wyjątkiem 37/42LF7*, 42LY99)
Jeśli telewizor odbierze sygnał szerokoekranowy to dzięki tej funkcji obraz zostanie odpasowany poziomo w proporcji nieliniowej tak, aby wypełnić cały ekran odbiornika.

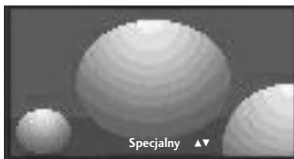

- **Pełny** (z wyjątkiem 42LY99)
Jeśli telewizor odbierze sygnał szerokoekranowy to dzięki tej funkcji obraz zostanie odpasowany poziomo lub pionowo w proporcji liniowej tak, aby wypełnić cały ekran odbiornika.



- **Oryginalny**
Gdy odbiornik telewizyjny otrzyma ze złącza wideo sygnał obrazu szerokoekranowego, automatycznie przełączy się na format odbieranego obrazu.



- **4:3**
Ta opcja umożliwia oglądanie obrazu przy oryginalnym współczynniku proporcji ekranu 4:3 z szarymi paskami wyświetlanymi z lewej i prawej strony.



KONTROLA OBRAZU

• 16:9

Funkcja 16:9 pozwala Ci dostosować obraz poziomo w proporcji liniowej tak, aby wypełnić cały ekran odbiornika (przydatne szczególnie podczas oglądania filmów DVD z apisanymi w formacie 4:3).

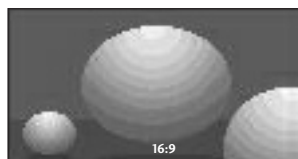

• 14:9

Obraz formatu 14:9 jest oglądany w powyższy sposób, a obraz formatu 4:3 zostaje powiększony w górę / w dół i na prawo / lewo tak, aby ekran 14:9 był widoczny w pełni.



• Zoom1

Ta opcja pozwala oglądać obraz bez modyfikacji, który wypełnia cały ekran. Jednak górna i dolna część obrazu będą przycięte.

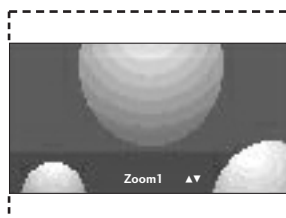

• Zoom2

Po wybraniu opcji Zoom 2 obraz zostanie zmodyfikowany - zarówno rozciągnięty w poziomie, jak i przycięty w pionie. Jest to kompromis między modyfikowaniem obrazu a wykorzystaniem powierzchni ekranu.

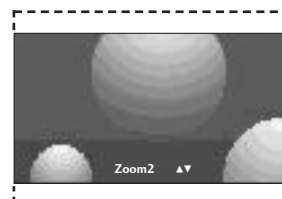

• 1:1 Pixel (lub Oryginalny (tylko

37/42LF7*, 42LY99))

Następujący wybór zapewnia najlepszą jakość obrazu w najwyższej rozdzielczości bez straty dla oryginału.

! UWAGA

- ▶ Opcje 4:3, 16:9 (Szerokoekranowy) i Zoom1/ 2 można wybrać tylko w trybach Component i HDMI.
- ▶ Opcje 4:3 i 16:9 (Szerokoekranowy) można wybrać tylko w trybie RGB.
- ▶ W trybie HDMI (1080i 50Hz/60Hz, 1080p 24Hz/50Hz/60Hz) dostępna jest opcja 1:1 Pixel (lub Oryginalny (tylko 37/42LF7*, 42LY99)).

WSTĘPNE USTAWIENIA OBRAZU

Ustawienia wstępne obrazu

- Dynamiczny** Wybierz tę opcję, aby wyświetlić obraz o dużej ostrości.
- Standard** Najbardziej uniwersalny i naturalny stan obrazu.
- Łagodny** Wybierz tę opcję, aby wyświetlić obraz o dużej łagodności.
- Użytkownik 1/2** Wybierz jedną z tych opcji, aby zastosować ustawienie zdefiniowane przez użytkownika.

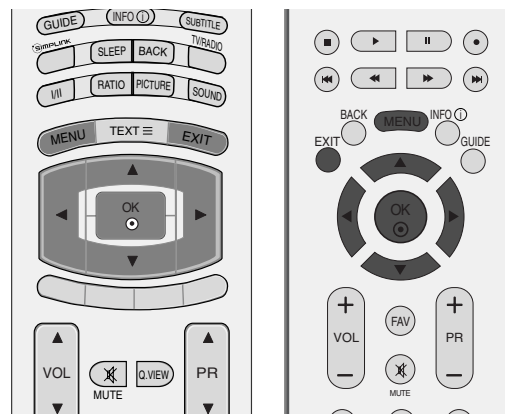

1 Naciśnij przycisk **MENU**, a następnie przycisk **▲** lub **▼**, aby wybrać menu **OBRAZ**.

2 Naciśnij przycisk **▶**, a następnie przycisk **▲** lub **▼**, aby wybrać polecenie **Tryb obrazu**.

3 Naciśnij przycisk **▶**, a następnie za pomocą przycisku **▲** / **▼** zaznacz opcję **Intelligent Eye** (z wyjątkiem 50/60PF9*), **Dynamiczny**, **Standard**, **Łagodny**, **Użytkownik 1** lub **Użytkownik 2**.

4 Naciśnij przycisk **EXIT**, aby powrócić do normalnego oglądania telewizji.

Tryb obrazu optymalizuje parametry wyświetlanego obrazu. Ustawienia fabryczne w trybie obrazu należy wybierać odpowiednio do rodzaju oglądanego programu.

Ustawienia **Intelligent Eye** (z wyjątkiem 50/60PF9*), **Dynamiczny**, **Standard** i **Łagodny** zostały zaprogramowane fabrycznie w celu zapewnienia optymalnej jakości obrazu i nie można ich modyfikować.



1

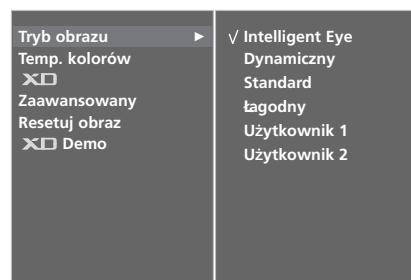

2 3

KONTROLA OBRAZU

Automatyczna regulacja barw kolorów (ciepłe/normalne/zimne)

Aby powrócić do ustawień domyślnych, należy wybrać 'Zimny'.

Wybierz jedną z trzech automatycznych regulacji kolorów. Wybierz ustawienie Ciepły, aby uzyskać ocieplenie barw, np. czerwieni, lub wybierz ustawienie Zimny, aby zmniejszyć intensywność kolorów poprzez zwiększenie poziomu barwy niebieskiej.

Ta funkcja jest dostępna w trybie użytkownika.

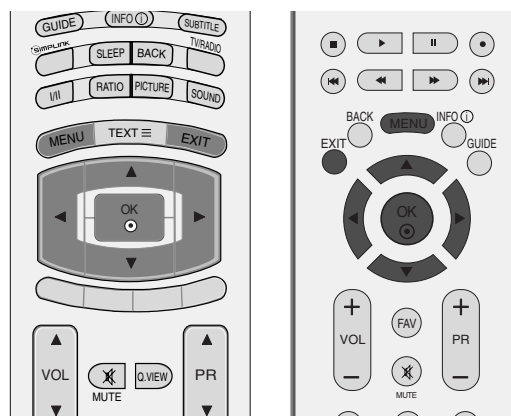

1

1 Naciśnij przycisk **MENU**, a następnie przycisk **▲** lub **▼**, aby wybrać menu **OBRAZ**.

2 Naciśnij przycisk **▶**, a następnie przycisk **▲** lub **▼**, aby wybrać polecenie **Temp. kolorów**.

3 Naciśnij przycisk **▶**, a następnie za pomocą przycisku **▲** lub **▼** zaznacz opcję **Zimny**, **Średni**, **Ciepły** lub **Użytkownik**.

4 Naciśnij przycisk **EXIT**, aby powrócić do normalnego oglądania telewizji.



2 3

RĘCZNA REGULACJA OBRAZU

Tryb obrazu-Użytkownik Opcja

- Kontrast** Regulacja różnicy między poziomem jasności a ciemności obrazu.
- Jasność** Zwiększanie lub zmniejszanie zawartości bieli w obrazie.
- Kolor** Regulacja intensywności wszystkich kolorów.
- Ostrość** Regulacja poziomu ostrości krawędzi między jasnymi a ciemnymi obszarami obrazu. Im niższy poziom, tym bardziej miękkie obraz.
- Odcień** Regulacja balansu między czerwienią a zielenią.

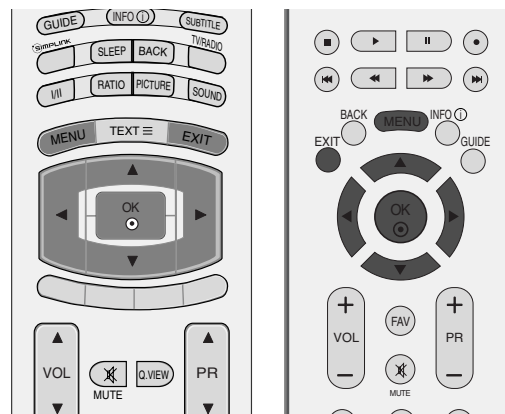

1 Naciśnij przycisk **MENU**, a następnie przycisk **▲** lub **▼**, aby wybrać menu **Obraz**.

2 Naciśnij przycisk **▶**, a następnie przycisk **▲** lub **▼**, aby wybrać polecenie **Tryb obrazu**.

3 Naciśnij przycisk **▶**, a następnie za pomocą przycisków **▲** lub **▼** wybierz opcję **Użytkownik 1** lub **Użytkownik 2**.

4 Naciśnij przycisk **▶**, a następnie za pomocą przycisków **▲** lub **▼** wybierz odpowiednią opcję obrazu: **Kontrast**, **Jasność**, **Kolor**, **Ostrość** lub **Odcień**.

5 Do regulacji wybranego parametru służą przyciski **◀** lub **▶**.

6 Naciśnij przycisk **EXIT**, aby powrócić do normalnego oglądania telewizji.



1

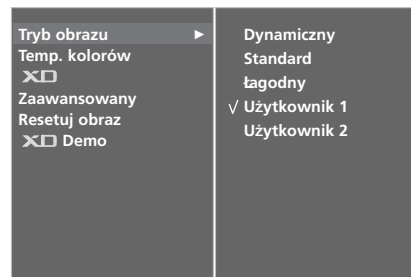

2 3

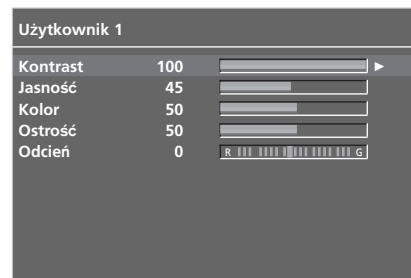

4 5

! UWAGA

- ▶ W trybie RGB-PC nie można dowolnie regulować poziomu koloru, ostrości i odcienia.

KONTROLA OBRAZU

Barwa kolorów-Użytkownik Opcja

Ustawienie dowolnej preferowanej temperatury kolorów czerwonego, zielonego i niebieskiego.

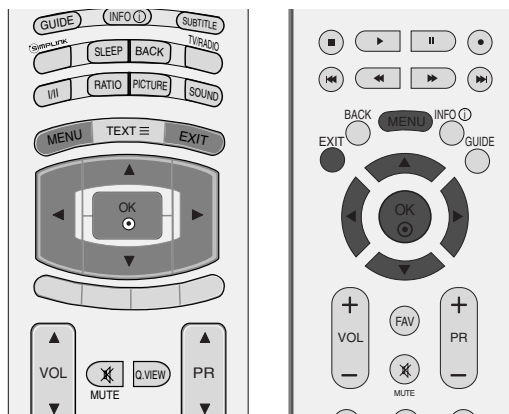

- 1 Naciśnij przycisk **MENU**, a następnie przycisk **▲** lub **▼**, aby wybrać menu **OBRAZ**.
- 2 Naciśnij przycisk **▶**, a następnie przycisk **▲** lub **▼**, aby wybrać polecenie **Temp. kolorów**.
- 3 Naciśnij przycisk **▶**, a następnie przycisk **▲** lub **▼**, aby wybrać polecenie **Użytkownik**.
- 4 Naciśnij przycisk **▶**, a następnie za pomocą przycisku **▲** / **▼** zaznacz opcję **Czerwony, Zielony** lub **Niebieski**.
- 5 Wprowadź odpowiednie zmiany, naciskając przycisk **◀** lub **▶**.
- 6 Naciśnij przycisk **EXIT**, aby powrócić do normalnego oglądania telewizji.



1



2 3

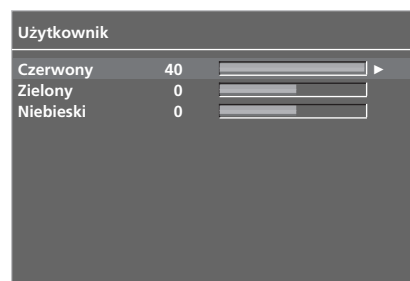

4 5

TECHNOLOGIA POPRAWIANIA JAKOŚCI OBRAZU XD

XD to unikatowa technologia ulepszania obrazu firmy LG Electronic, która służy do wyświetlania obrazu ze źródła prawdziwego sygnału wysokiej rozdzielczości (HD) za pomocą zaawansowanego algorytmu cyfrowego przetwarzania sygnałów.

Tej funkcji nie można używać w trybie PC[RGB/HDMI].

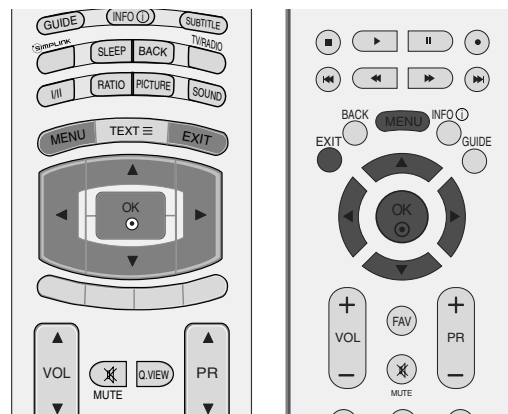

- 1 Naciśnij przycisk **MENU**, a następnie przycisk **▲** lub **▼**, aby wybrać menu **OBRAZ**.
- 2 Naciśnij przycisk **▶**, a następnie przycisk **▲** lub **▼**, aby wybrać polecenie **XD**.
- 3 Naciśnij przycisk **▶**, a następnie przycisk **▲** lub **▼**, wybierz opcję **Auto** lub **Ręczny**.
- 4 Naciśnij przycisk **EXIT**, aby powrócić do normalnego oglądania telewizji.



1

* Wybieranie menu Manual (Ręczny)

To menu zostaje włączone po wybraniu dla funkcji **Tryb Obrazu** ustawienia **Użytkownik 1** lub **Użytkownik 2**.

- 1 Naciśnij przycisk **▶**, a następnie za pomocą przycisków **▲** lub **▼** wybierz opcję **XD Kontrast**, **XD Kolor**, **XD NR** lub **MPEG NR**.
- 2 Naciśnij przycisk **▶**, a następnie za pomocą przycisków **▲** lub **▼** wybierz ustawienie **Wł.** lub **Wył.**.
- 3 Naciśnij przycisk **EXIT**, aby powrócić do normalnego oglądania telewizji.

- **XD Kontrast** : automatyczna optymalizacja kontrastu odpowiednio do jasności odbić światła.
- **XD Kolor** : automatyczna regulacja kolorów odbić światła w celu możliwie najwierniejszego odwzorowania naturalnych barw.
- **XD NR** : usuwanie zakłóceń bez naruszania oryginalnego obrazu.
- **MPEG NR** : Redukcja zakłóceń obrazu, które mogą pojawić się na ekranie podczas oglądania telewizji.



2



3

KONTROLA OBRAZU

XD DEMO

Funkcja XD Demo pozwala Ci na porównanie obrazu polepszono- go przez technologię XD ze standardowym obrazem.

Funkcja ta nie jest dostę- pna w trybie RGB[PC], HDMI[PC].

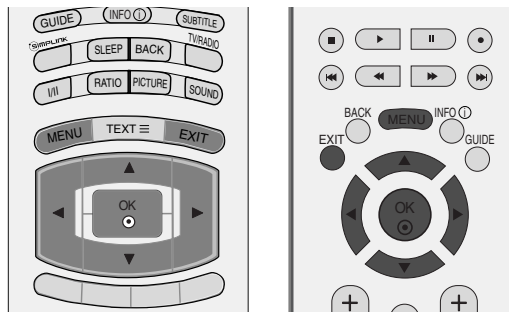

- 1 Naciśnij przycisk **MENU**, a następnie przycisk **▲** lub **▼**, aby wybrać menu **OBRAZ**.
- 2 Naciśnij przycisk **▶**, a następnie przycis **▲** lub **▼**, aby wybrać polecenie **XD Demo**.
- 3 Naciśnij przycisk **▶**, aby uruchomić **XD Demo**.
- 4 Aby zakończyć **XD Demo**, naciśnij przycisk **MENU** lub **EXIT**.



1

TruMotion DEMO (Tylko 42LY99)

Umożliwia sprawdzenie jakości obrazu w wypadku włączenia i wyłączenia funkcji TruMotion Demo. Funkcja ta nie jest dostę- pna w trybie RGB[PC], HDMI[PC].

- 1 Naciśnij przycisk **MENU**, a następnie przycisk **▲** lub **▼**, aby wybrać menu **OBRAZ**.
- 2 Naciśnij przycisk **▶**, a następnie przycis **▲** lub **▼**, aby wybrać polecenie **TruMotion Demo**.
- 3 Naciśnij przycisk **▶**, aby uruchomić **TruMotion Demo**.
- 4 Aby zakończyć **TruMotion Demo**, naciśnij przycisk **MENU** lub **EXIT**.

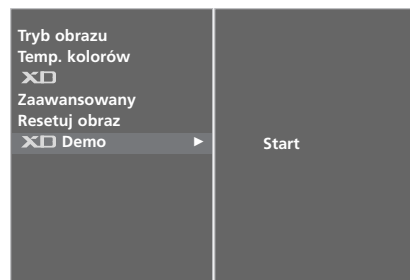

2 3

* Tylko 42LY99

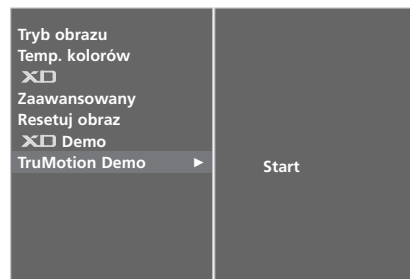

2 3

• XD Demo



• TruMotion Demo

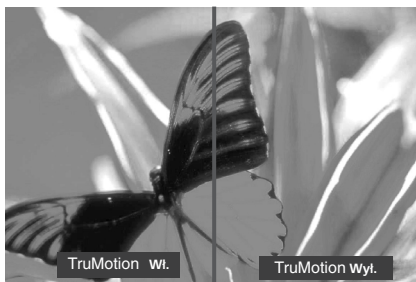

Tryb CINEMA 3:2

Optymalizacja parametrów obrazu pod kątem wyświetlania filmów.

Ta funkcja działa tylko w trybach Analog TV, AV, S-Video i Component 480i/576i, DTV.

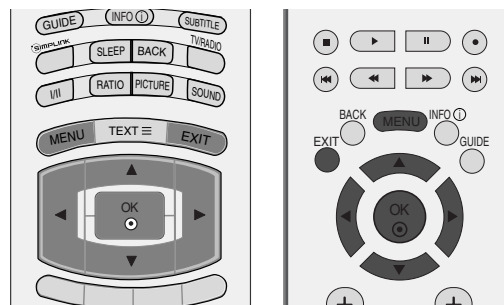

- 1 Naciśnij przycisk **MENU**, a następnie przycisk **▲** lub **▼**, aby wybrać menu **OBRAZ**.
- 2 Naciśnij przycisk **▶**, a następnie przycisk **▲** lub **▼**, aby wybrać polecenie **Zaawansowany**.
- 3 Naciśnij przycisk **▶**, a następnie przycisk **▲** lub **▼**, aby wybrać polecenie **Kino**.
- 4 Naciśnij przycisk **◀** lub **▶**, aby wybrać polecenie **Wł.** lub **Wył.**
- 5 Naciśnij przycisk **EXIT**, aby powrócić do normalnego oglądania telewizji.

Funkcja TruMotion — ustawienia zaawansowane (Tylko 42LY99)

It pozwala uzyskać najwyższą jakość obrazu bez efektu rozmazania lub trzęsienia w przypadku wyświetlania plików graficznych „Quick image” lub filmów.

Ta funkcja jest wyłączona w trybach RGB-PC i HDMI-PC.

- 1 Naciśnij przycisk **MENU**, a następnie przycisk **▲** lub **▼**, aby wybrać menu **OBRAZ**.
- 2 Naciśnij przycisk **▶**, a następnie przycisk **▲** lub **▼**, aby wybrać polecenie **Zaawansowany**.
- 3 Naciśnij przycisk **▶**, a następnie przycisk **▲** lub **▼**, aby wybrać polecenie **TruMotion**.
- 4 Wybierz opcje Off (Wyłączony), Low (Niski) lub High (Wysoki) za pomocą przycisków **◀** lub **▶**.

■ Low (Niski)
Ustaw parametry trzęsienia obrazu jako niskie.

■ High (Wysoki)
Ustaw parametry trzęsienia obrazu jako wysokie.

* W wypadku problemów z wyświetlaniem obrazu zmień ustawienie funkcji TruMotion na Low (Niski) lub Off (Wył.).

- 5 Naciśnij przycisk **EXIT**, aby powrócić do normalnego oglądania telewizji.



1



2



3

* Tylko 42LY99



3

KONTROLA OBRAZU

ZAAWANSOWANY – POZIOM CZERNI (CIEMNOŚĆ)

Ta funkcja optymalizuje obraz podczas wyświetlania filmu. Reguluje ona kontrast i jasność obrazu, modyfikując poziom czerni ekranu.

Ta funkcja działa w następujących trybach: AV (NTSC-M), S-Video (NTSC-M) i HDMI.

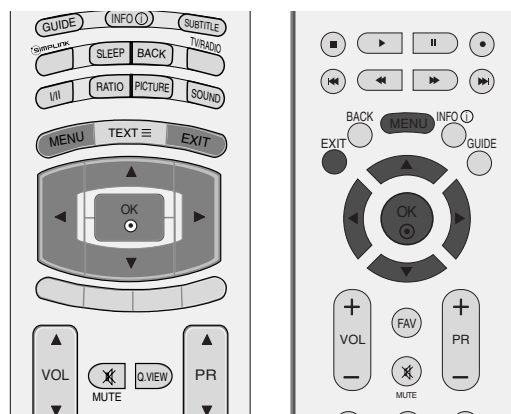

- 1 Naciśnij przycisk **MENU**, a następnie przycisk **▲** lub **▼**, aby wybrać menu **OBRAZ**.
- 2 Naciśnij przycisk **▶**, a następnie przycisk **▲** lub **▼**, aby wybrać polecenie **Zaawansowany**.
- 3 Naciśnij przycisk **▶**, a następnie przycisk **▲** lub **▼**, aby wybrać polecenie **Poziom czerni**.
- 4 Naciśnij przycisk **◀** lub **▶**, aby wybrać polecenie **Niski** lub **Wysoki**.
 - **Niski** : odbicia światła na ekranie stają się jaśniejsze.
 - **Wysoki** : odbicia światła na ekranie stają się ciemniejsze.
- 5 Naciśnij przycisk **EXIT**, aby powrócić do normalnego oglądania telewizji.



1



2



3 4

RESETOWANIE OBRAZU

Przywrócenie domyślnych, fabrycznych ustawień opcj Tryb Obrazu, Temp. Kolorów, XD, Zaawansowany i Proporcje Ekranu.

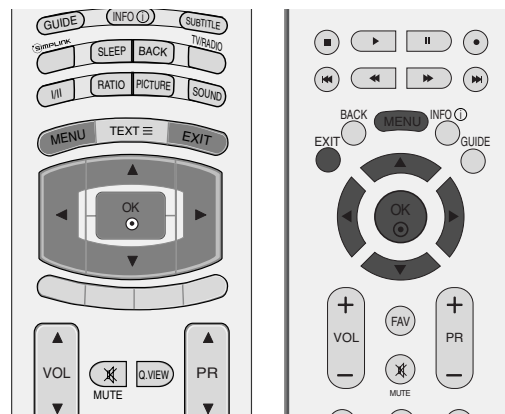

- 1 Naciśnij przycisk **MENU**, a następnie przycisk **▲** lub **▼**, aby wybrać menu **OBRAZ**.
- 2 Naciśnij przycisk **▶**, a następnie przycisk **▲** lub **▼**, aby wybrać polecenie **Resetuj obraz**.
- 3 Naciśnij przycisk **▶** aby odpowiednio wyregulować obraz. Ustawienia będą zapisane pod nazwą stanu obrazu Użytkownik.



KONTROLA OBRAZU

Metoda ISM (Minimalizacja obrazów pozostających)

Jeśli obraz nieruchomy z komputera PC lub konsoli do gier wideo jest wyświetlany na ekranie przez dłuższy czas, może to spowodować pojawienie się obrazów widmowych, które pozostaną na ekranie nawet po zmianie obrazu. Należy unikać wyświetlania na ekranie odbiornika obrazu niezmiennego się przez dłuższy czas.

Ta funkcja jest niedostępna w modelach LCD.

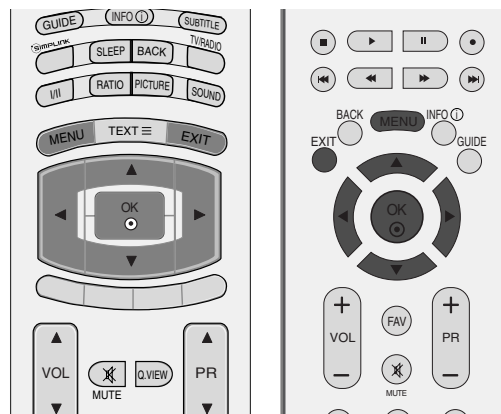

Wybielanie

Usunięcie z ekranu trwałych obrazów.

Uwaga: czasami całkowite usunięcie trwałych obrazów za pomocą funkcji Wybielanie może okazać się niemożliwe.

Orbiter

Pomaga zapobiegać występowaniu obrazów widmowych. Jednak najlepiej jest nie dopuszczać do pozostawiania stałych obrazów na ekranie. Aby uniknąć wyświetlania stałego obrazu na ekranie, jego zawartość będzie przesuwana co 2 minuty.

Inwersja

Ta funkcja powoduje inwersję koloru panelu na ekranie. Inwersja koloru panelu następuje automatycznie co 30 minut.

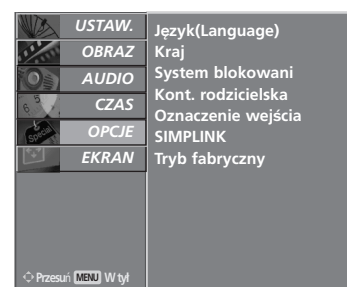

1

1 Naciśnij przycisk **MENU**, a następnie przycisk ▲ lub ▼, aby wybrać menu **OPCJE**.

2 Naciśnij przycisk ►, a następnie przycis ▲ lub ▼, aby wybrać polecenie **Tryb fabryczny**.

3 Naciśnij przycisk ►, a następnie przycis ▲ lub ▼, aby wybrać polecenie **ISM**.

4 Naciśnij przycisk ◀ lub ►, aby wybrać polecenie **Normalny**, **Wybielanie**, **Orbiter** lub **Inwersja**. Jeśli włączenie tej funkcji jest zbędne, wybierz opcję **Normalny**.

5 Naciśnij przycisk **EXIT**, aby powrócić do normalnego oglądania telewizji.

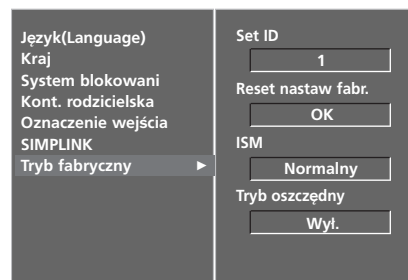

2

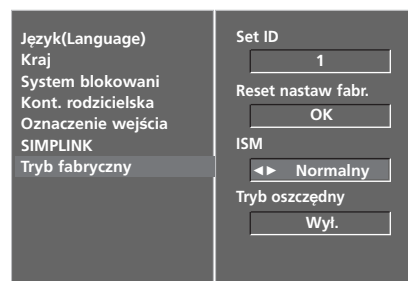

3 4

OSZCZĘDNY TRYB OBRAZU

Zdaniem tej funkcji jest redukcja zużycia energii przez odbiornik.

Jest ona niedostępna w modelach LCD.

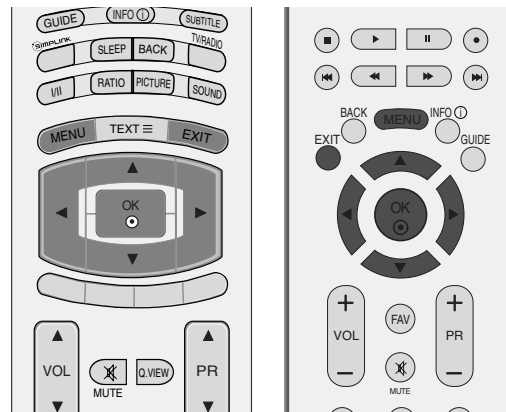

- 1 Naciśnij przycisk **MENU**, a następnie przycisk **▲** lub **▼**, aby wybrać menu **OPCJE**.
- 2 Naciśnij przycisk **▶**, a następnie przycis **▲** lub **▼**, aby wybrać polecenie **Tryb fabryczny**.
- 3 Naciśnij przycisk **▶**, a następnie przycis **▲** lub **▼**, aby wybrać polecenie **Tryb oszczędny**.
- 4 Naciśnij przycisk **◀** lub **▶**, aby wybrać polecenie **Wł.** lub **Wył.**.
- 5 Naciśnij przycisk **EXIT**, aby powrócić do normalnego oglądania telewizji.

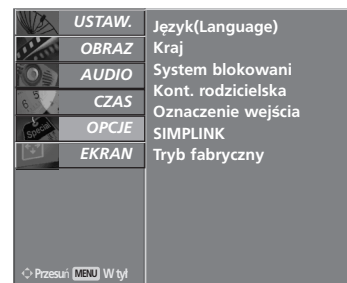

1



2

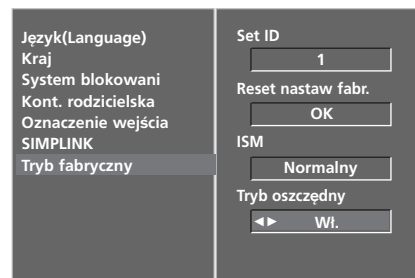

3 4

REGULACJA DŹWIĘKU I USTAWIANIE JĘZYKA

AUTOMATYCZNY POZIOM GŁOŚNOŚCI

Funkcja Auto Volume (Automatyczny poziom głośności) utrzymuje jednakową głośność nawet przy zmianie programów.

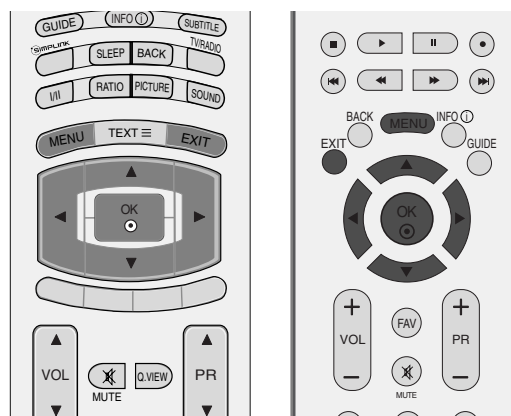

- 1 Naciśnij przycisk **MENU**, a następnie przycisk **▲** lub **▼**, aby wybrać menu **AUDIO**.
- 2 Naciśnij przycisk **▶**, a następnie przycisk **▲** lub **▼**, aby wybrać polecenie **Aut. poz. głośn..**
- 3 Naciśnij przycisk **▶**, a następnie przycisk **▲** lub **▼**, aby wybrać opcję **Wł.** lub **Wył..**
- 4 Naciśnij przycisk **EXIT**, aby powrócić do normalnego oglądania telewizji.

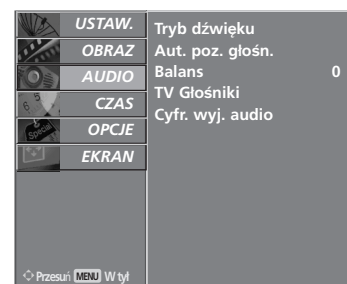

1

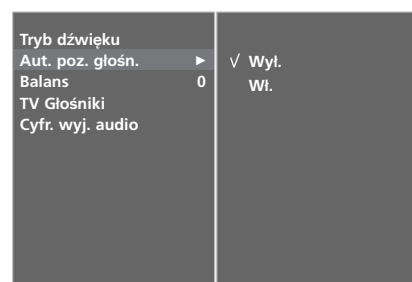

2 3

WSTĘPNE USTAWIENIA DŹWIĘKU – TRYB DŹWIĘKU

Można wybrać preferowane ustawienie dźwięku: **Surround MAX**, **Standardowy**, **Muzyka**, **Film** lub **Sport**. Barwę dźwięku można regulować także przy użyciu korektora graficznego.

Tryb dźwięku pozwala korzystać z najlepszej jego jakości bez konieczności wprowadzania dodatkowych ustawień, ponieważ telewizor wybiera odpowiednie opcje na podstawie treści programu.

Opcje **Surround MAX**, **Standardowy**, **Muzyka**, **Film** oraz **Sport** są fabrycznymi ustawieniami zapewniającymi dobrą jakość brzmienia i nie można ich modyfikować.

Surround MAX Realistyczny dźwięk.

Standardowy Najbardziej zdyscyplinowane i naturalne brzmienie.

Muzyka Zapewnia wierność brzmienia przy odtwarzaniu muzyki.

Film Wyrafinowane brzmienie.

Sport Ustawienie odpowiednie do oglądania transmisji sportowych.

Użytkownik Umożliwia zastosowanie ustawień zdefiniowanych przez użytkownika.

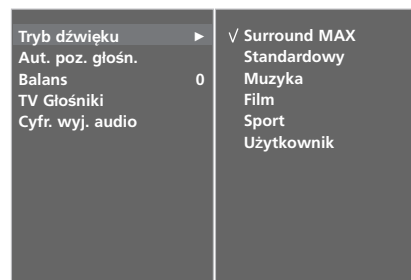
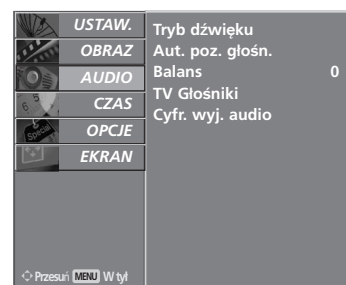
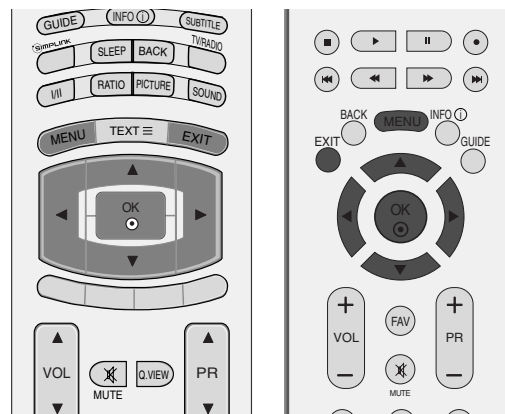

1 Naciśnij przycisk **MENU**, a następnie przycisk **▲** lub **▼**, aby wybrać menu **AUDIO**.

2 Naciśnij przycisk **▶**, a następnie przycisk **▲** lub **▼**, aby wybrać polecenie **Tryb dźwięku**.

3 Naciśnij przycisk **▶**, a następnie przycisk **▲** lub **▼**, aby wybrać opcję **Surround MAX**, **Standardowy**, **Muzyka**, **Film**, **Sport** lub **Użytkownik**.

4 Naciśnij przycisk **EXIT**, aby powrócić do normalnego oglądania telewizji.

REGULACJA DŹWIĘKU I USTAWIANIE JĘZYKA

REGULACJA DŹWIĘKU- TRYB UŻYTKOWNIKA

Regulacja dźwięku przy użyciu korektora graficznego.

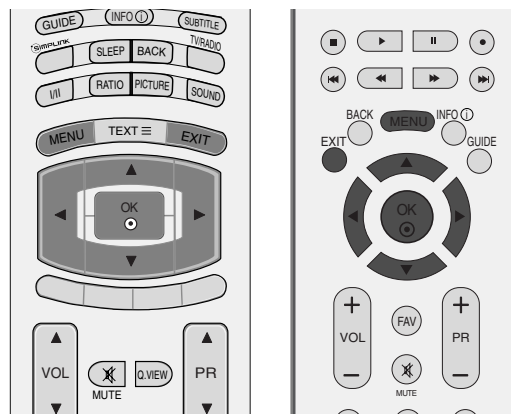

1 Naciśnij przycisk **MENU**, a następnie przycisk ▲ lub ▼, aby wybrać menu **AUDIO**.

2 Naciśnij przycisk ►, a następnie przycisk ▲ lub ▼, aby wybrać polecenie **Tryb dźwięku**.

3 Naciśnij przycisk ►, a następnie przycisk ▲ lub ▼, aby wybrać polecenie **Użytkownik**.

4 Naciśnij przycisk ►.

5 Wybierz pasmo dźwięku za pomocą przycisków ▲ lub ▼. Odpowiednio ustaw poziom dźwięku za pomocą przycisków ◀ lub ▶.

6 Naciśnij przycisk **EXIT**, aby powrócić do normalnego oglądania telewizji.

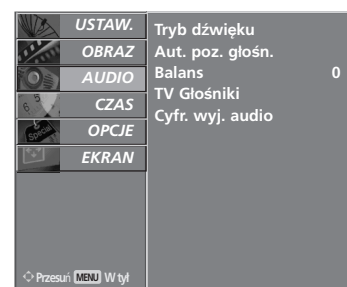

1

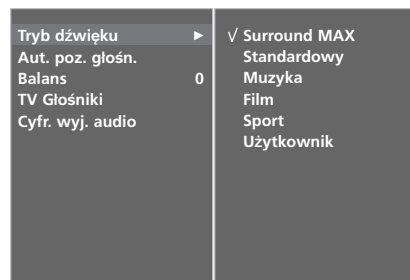

2 3



4 5

Regulacja balansu

Można dowolnie wyregulować balans między kanałami.

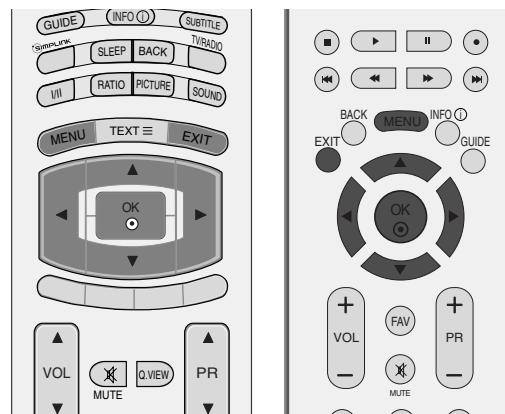

- 1 Naciśnij przycisk **MENU**, a następnie przycisk **▲** lub **▼**, aby wybrać menu **AUDIO**.
- 2 Naciśnij przycisk **▶**, a następnie przycisk **▲** lub **▼**, aby wybrać polecenie **Balans**.
- 3 Nacisnąć przycisk **▶** a następnie nacisnąć przycisk **◀** lub **▶** używać, aby dokonać odpowiednich regulacji.
- 4 Naciśnij przycisk **EXIT**, aby powrócić do normalnego oglądania telewizji.

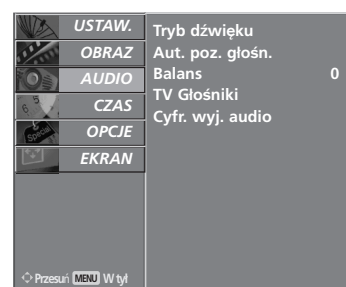

1

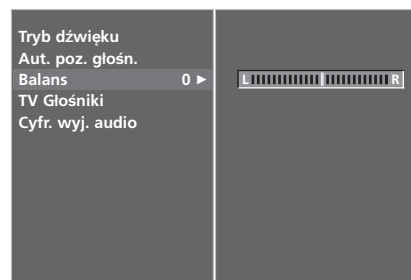

2 3

REGULACJA DŹWIĘKU I USTAWIANIE JĘZYKA

KONFIGURACJA WŁĄCZANIA/WYŁĄCZANIA GŁOŚNIKÓW TELEWIZYJNYCH

Stan wewnętrznego głośnika można ustawić.

W trybach **AV1**, **AV2**, **AV3**, **COMPONENT**, **RGB** oraz **HDMI1** (przy użyciu przewodu HDMI-DVI), głośnik telewizora mogą pracować nawet w przypadku braku sygnału wideo.

Jeśli chcesz korzystać z zewnętrznego systemu stereo-fonicznego hi-fi, wyłącz wewnętrzne głośniki telewizora.

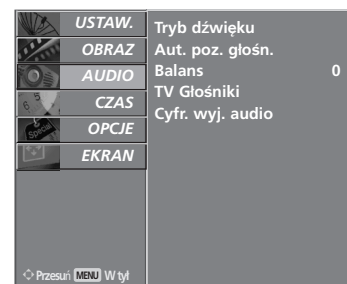
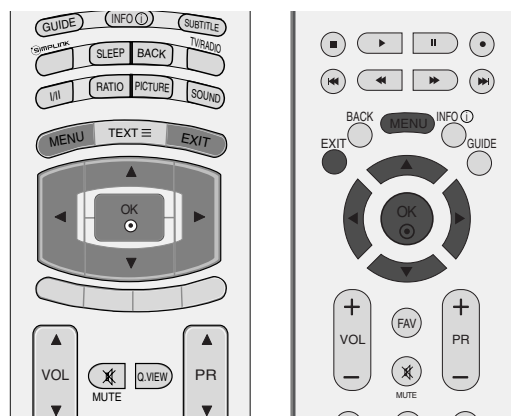

1 Naciśnij przycisk **MENU**, a następnie przycisk **▲** lub **▼**, aby wybrać menu **AUDIO**.

2 Naciśnij przycisk **▶**, a następnie przycisk **▲** lub **▼**, aby wybrać polecenie **TV Głośniki**.

3 Naciśnij przycisk **▶**, a następnie przycisk **▲** lub **▼**, aby wybrać opcję **Wł.** lub **Wył.**

4 Naciśnij przycisk **EXIT**, aby powrócić do normalnego oglądania telewizji.

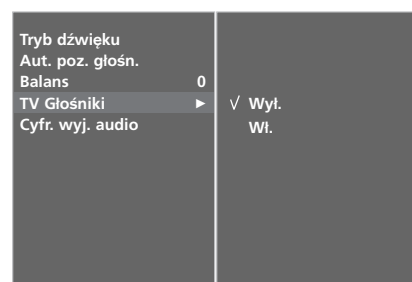

2 3

WYBÓR CYFROWEGO WYJŚCIA AUDIO

Ta funkcja umożliwia wybór preferowanego cyfrowego wyjścia audio.

Odbiornik może emitować dźwięk Dolby Digital tylko na tych kanałach, na których taki dźwięk jest nadawany.

Jeśli zastosowano format Dolby Digital i jeśli użytkownik wybierze opcję Dolby Digital w menu cyfrowego wyjścia audio, wyjście SPDIF będzie emitowane w formacie Dolby Digital.

Nawet jeśli wybrano opcję Dolby Digital, jeśli nie zastosowano formatu Dolby Digital, wyjście SPDIF będzie emitowane w formacie PCM.

Jeśli na kanale, na którym nadawany jest sygnał Dolby Digital Audio, ustawiono zarówno format Dolby Digital jak i język dźwięku, odtwarzanie będzie przebiegać jedynie w formacie Dolby Digital.

Funkcja ta nie jest wyświetlana w trybie głównego sygnału analogowego.



Wyprodukowano na podstawie licencji Dolby Laboratories. „Dolby” i symbol „podwójne D” są znakami towarowymi firmy Dolby Laboratories.

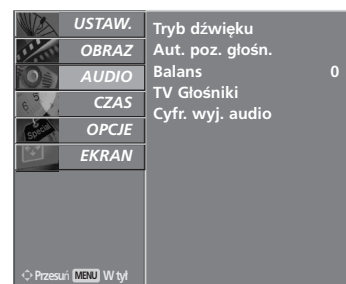
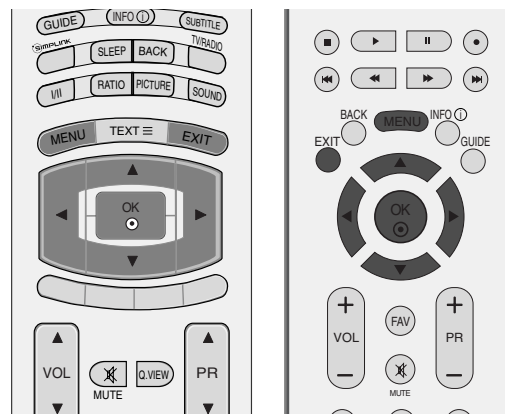

- 1 Naciśnij przycisk **MENU**, a następnie przycisk ▲ lub ▼, aby wybrać menu **AUDIO**.
- 2 Naciśnij przycisk ►, a następnie przycisk ▲ lub ▼, aby wybrać polecenie **Cyfr. wyj. audio**.
- 3 Naciśnij przycisk ►, a następnie za pomocą przycisku ▲ lub ▼ wybierz opcję **Dolby Digital** lub **PCM**.
- 4 Naciśnij przycisk **EXIT**, aby powrócić do normalnego oglądania telewizji.

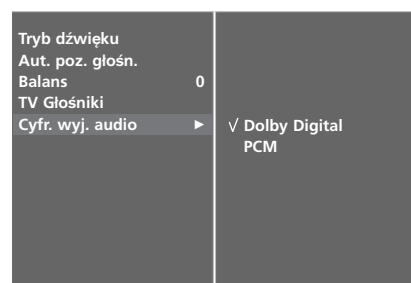

REGULACJA DŹWIĘKU I USTAWIANIE JĘZYKA

I/II

Odbiór stereo/dual (Tylko w trybie analogowym)

Po wybraniu programu informacje o dźwięku stacji pojawiają się wówczas, gdy znika numer programu i nazwa stacji.

Sygnal	Napis na ekranie
Mono	MONO
Stereo	STEREO
Dual	DUAL I

■ Wybór dźwięku monofonicznego

W trybie odbioru stereofonicznego, gdy sygnał stereo jest słaby, można przełączyć telewizor w tryb mono, naciskając dwukrotnie przycisk I/II. Przy odbiorze monofonicznym poprawia się głębokość dźwięku. Aby powrócić do dźwięku stereo, należy ponownie dwukrotnie nacisnąć przycisk I/II.

■ Wybór języka w wypadku audycji dwujęzycznych

Jeśli program jest odbierany w dwóch językach (program dwujęzyczny), można przełączyć się w tryb **DUAL I**, **DUAL II** oraz **DUAL I+II**, naciskając kilkakrotnie przycisk I/II.

DUAL I w głośnikach słyszalny jest podstawowy język audycji.

DUAL II w głośnikach słyszalny jest drugi język audycji.

DUAL I+II w poszczególnych głośnikach słyszalne są różne języki.

Odbiór w trybie NICAM (Tylko w trybie analogowym)

Jeśli odbiornik jest wyposażony w funkcję NICAM, można odbierać wysokiej jakości dźwięk cyfrowy NICAM (Near Instantaneous Companding Dźwięk Multiplex).

Wyjście dźwięku można wybrać zgodnie z rodzajem odbieranej audycji w następujący sposób, naciskając kilkakrotnie przycisk I/II.

-
- 1 Jeżeli odbierany jest dźwięk NICAM mono, można wybrać ustawienie **NICAM MONO** lub **FM MONO**.

 - 2 Jeżeli odbierany jest dźwięk NICAM stereo, można wybrać ustawienie **NICAM STEREO** lub **FM MONO**. Jeżeli sygnał stereofoniczny jest słaby, należy przełączyć na ustawienie **FM MONO**.

 - 3 Jeżeli odbierany jest dźwięk NICAM dual, można wybrać ustawienie **NICAM DUAL I**, **NICAM DUAL II**, **NICAM DUAL I+II** lub **MONO**. Gdy wybrane jest ustawienie FM mono, na ekranie ukazuje się napis **MONO**.

Głośnik Wybór wyjścia dźwięku

W trybie AV, S-Video, Component, RGB i HDM można wybrać wyjście dźwięku dla lewego i prawego głośnika.

Aby wybrać wyjście dźwięku, naciskaj cyklicznie przycisk I/II.

L+R: Sygnał audio z wejścia audio L jest wysyłany do lewego głośnika, a sygnał audio z wejścia audio R jest wysyłany do prawego głośnika.

L+L: Sygnał audio z wejścia audio L jest wysyłany do lewego i prawego głośnika.

R+R: Sygnał audio z wejścia audio R jest wysyłany do lewego i prawego głośnika.

REGULACJA DŹWIĘKU I USTAWIANIE JĘZYKA

Menu ekranowe Wybór języka/kraju

Menu instrukcji instalacji zostanie wyświetlone na ekranie telewizora po włączeniu go po raz pierwszy.

- 1 Naciśnij przycisk ▲ lub ▼ lub ◀ lub ▶, a następnie przycisk **OK**, aby wybrać żądany język.
- 2 Naciśnij przycisk ▲ lub ▼, a następnie przycisk **OK**, aby wybrać swój kraj.

* Jeśli chcesz zmienić język/kraj

- 1 Nacisnąć przycisk **MENU**, a następnie nacisnąć przycisk ▲ lub ▼ aby wybrać menu **OPCJE**.
- 2 Nacisnąć przycisk ▶ a następnie nacisnąć przycisk ▲ lub ▼ wybrać **Język(Language)**. Jest to funkcja opcjonalna. Menu może być wyświetlane na ekranie w różnych językach.
Nacisnąć przycisk ▶ a następnie nacisnąć przycisk ▲ lub ▼ wybrać **Kraj**.
- 3 Naciśnij przycisk ▶, a następnie za pomocą przycisku ◀ lub ▶ wybierz żądany język lub kraj.
- 4 Nacisnąć przycisk **OK**.
- 5 Naciśnij przycisk **EXIT**, aby powrócić do normalnego oglądania telewizji.

! UWAGA

- ▶ Jeśli nie zakończysz instalacji przy pomocy menu **instalacyjnego** naciśnięciem przycisku **EXIT** lub upłynie czas jego wyświetlenia, menu to będzie się pojawiać przy każdym włączeniu odbiornika, aż do zakończenia procesu instalacji
- ▶ Jeśli wybierzesz zły kraj, teletext może się nie wyświetlać poprawnie i mogą wystąpić problemy z jego obsługą
- ▶ Funkcja CI (Common Interface) nie może być stosowana w przypadku transmisji krajowych.
- ▶ Przyciski sterowania trybem DTV mogą nie działać w zależności od sygnału radiowego nadawanego w danym regionie.

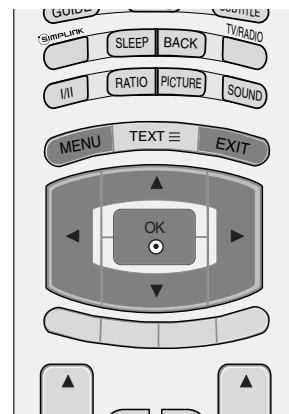

WYBÓR JĘZYKA (TYLKO W TRYBIE CYFROWYM)

Funkcja **Audio** (Dźwięk) umożliwia wybór preferowanego języka dźwięku. Jeżeli wybrany język audio nie jest dostępny, odtworzony zostanie język domyślny.

Jeśli napisy są nadawane w dwóch lub więcej językach, należy skorzystać z funkcji **Subtitle** (Napisy). Jeżeli wybrany język napisów nie jest dostępny, wyświetlany będzie język domyślny.

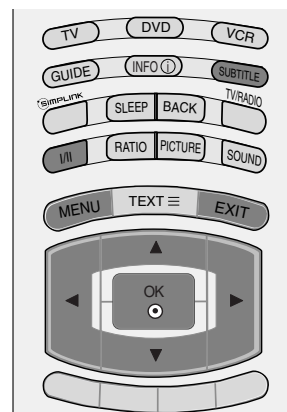

- 1 Nacisnąć przycisk **MENU**, a następnie nacisnąć przycisk ▲ lub ▼ aby wybrać menu **OPCJE**.
- 2 Nacisnąć przycisk ► a następnie nacisnąć przycisk ▲ lub ▼ wybrać **Język(Language)**.
- 3 Naciśnij przycisk ►, a następnie za pomocą przycisku ▲ lub ▼ wybierz opcję **Audio, Napisy** lub **Napisy dla osób niedosłyszących**.
- 4 Naciśnij przycisk ►, a następnie za pomocą przycisku ◀ lub ▶ wybierz odpowiedni język.
- 5 Naciśnij przycisk **EXIT**, aby powrócić do normalnego oglądania telewizji.

! UWAGA

< Wybór języka audio >

- ▶ Jeśli nadawane są dwa lub więcej języków dźwięku, można wybrać język dźwięku za pomocą przycisku I/II na pilocie.
- ▶ Naciśnij przycisk ▲ lub ▼, aby wybrać język dźwięku.
- ▶ Naciśnij przycisk ◀ lub ▶, aby wybrać opcję L+R, L+L lub R+R.

< Wybór języka napisów >

- ▶ Jeżeli dostępne są dwa lub więcej języki napisów, można je przełączać przy pomocy znajdującego się na pilocie przycisku **SUBTITLE**.
- ▶ Naciśnij przycisk ▲ lub ▼, aby wybrać język napisów.

- Audio/napisy mogą być wyświetlane w prostszej formie 1 do 3 znaków, które są wysyłane przez nadawcę.
- Gdy wybierzesz uzupełniające audio (dla niedosłyszących/niedowidzących), dźwięk może być głośniejszy od podstawowego.

Język audio – informacja menu OSD

Informacja na ekranie	Status
N.A	Niedostępne
MPEG	MPEG Audio
Dolby Digital	Dolby Digital Audio
Audio dla osób "niedowidzących"	Audio dla osób "niedowidzących"
ABC	Audio dla osób "niedosłyszących"

Język napisów – informacja menu OSD

Informacja na ekranie	Status
N.A	Niedostępne
TEXT	Napisy w telegazecie
ABC	Napisy dla "słabo słyszących"

USTAWIENIE CZASU

Ustawianie zegara

Zegar jest ustawiany automatycznie po odebraniu sygnału cyfrowego. (W przypadku braku cyfrowego sygnału telewizyjnego można ustawić zegar ręcznie). Przed użyciem włącznika/wyłącznika czasowego należy poprawnie ustawić czas.

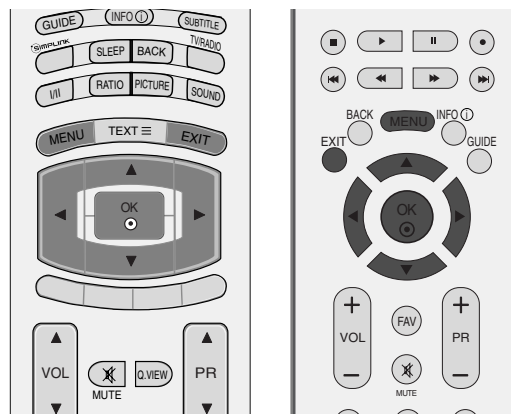

1 Naciśnij przycisk **MENU**, a następnie przycisk **▲** lub **▼**, aby wybrać menu **CZAS**.

2 Naciśnij przycisk **▶**, a następnie przycisk **▲** lub **▼**, aby wybrać polecenie **Zegar**.

3 Naciśnij przycisk **▶**, a następnie przycisk **◀** lub **▶**, aby wybrać opcję ustawiania roku, daty lub czasu.

4 Po wybraniu opcji użyj przycisku **▲** lub **▼**, aby ustawić rok, datę i czas.

5 Naciśnij przycisk **EXIT**, aby powrócić do normalnego oglądania telewizji.

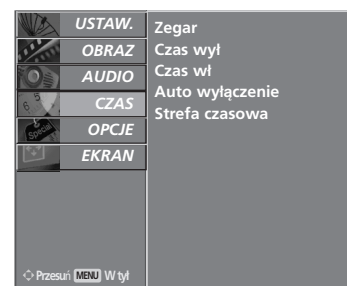

1

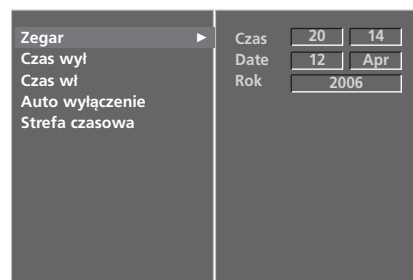

2 3

USTAWIENIE AUTOMATYCZNEGO WŁĄCZANIA/WYŁĄCZANIA WŁĄCZNIKA CZASOWEGO

Wyłącznik czasowy o ustawionej porze automatycznie wyłącza odbiornik do trybu czuwania.

Dwie godziny po włączeniu odbiornika funkcją włącznika czasowego zostanie on automatycznie przełączony w tryb czuwania, o ile nie zostanie naciśnięty żaden przycisk.

Po ustawieniu godziny włączenia lub wyłączenia funkcje te działają codziennie o ustawionej godzinie.

Funkcja wyłącznika czasowego anuluje funkcję włącznika, jeśli obie zostały ustawione na tą samą godzinę.

Odbiornik musi być w trybie czuwania, aby funkcja włącznika czasowego mogła działać.

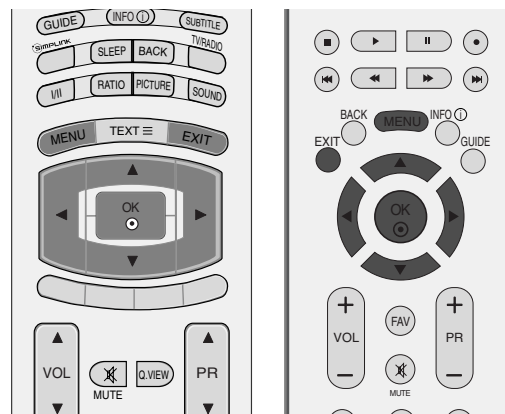

1 Naciśnij przycisk **MENU**, a następnie przycisk **▲** lub **▼**, aby wybrać menu **CZAS**.

2 Naciśnij przycisk **▶**, a następnie przycisk **▲** lub **▼**, aby wybrać polecenie **Czas wył./Czas wł.**

3 Naciśnij przycisk **▶**, a następnie przycisk **▲** lub **▼**, aby wybrać ustawienie **Wł.**

- Aby anulować funkcję **Czas wł./Czas wył.**, ustawienie **Wył.**.

4 Naciśnij przycisk **▶**, a następnie przycisk **▲** lub **▼**, aby ustawić godzinę.

5 Naciśnij przycisk **▶**, a następnie przycisk **▲** lub **▼** aby ustawić minuty.

6 Tylko funkcja **Czas wł.**

- **Program:** Naciśnij przycisk **▶**, a następnie przycisk **▲** lub **▼**, aby w menu **Tryb** wybrać opcję **TV**, **DTV** lub **Radio**. Następnie naciśnij przycisk **▶**, a potem przycisk **▲** lub **▼**, aby wybrać program.

- **Głośność:** naciśnij przycisk **▶** a następnie za pomocą przycisków **▲** lub **▼** dobierz poziom głośności, jaki ma zostać ustawiony po włączeniu odbiornika .

7 Naciśnij przycisk **EXIT**, aby powrócić do normalnego oglądania telewizji.



1

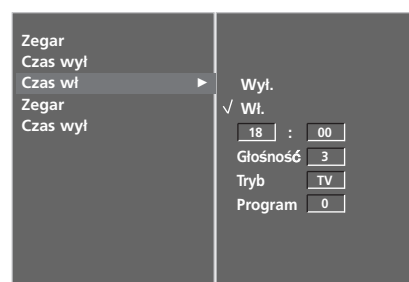

2 3 4 5 6

USTAWIENIE CZASU

USTAWIENIE AUTOMATYCZNEGO WYŁĄCZANIA

Jeśli telewizor jest włączony i nie ma żadnego sygnału wejściowego, zostanie wyłączony automatycznie po 10 minutach.

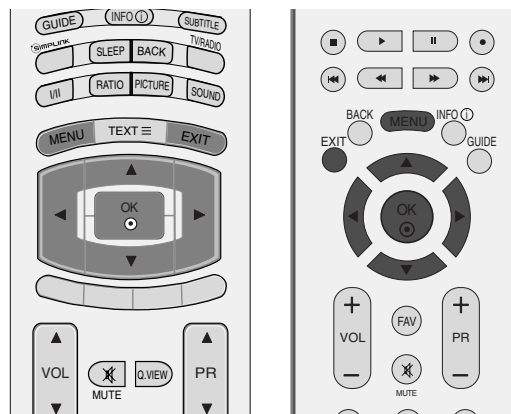

1 Naciśnij przycisk **MENU**, a następnie przycisk **▲** lub **▼**, aby wybrać menu **Czas**.

2 Naciśnij przycisk **▶**, a następnie przycisk **▲** lub **▼**, aby wybrać polecenie **Auto wyłączenie**.

3 Naciśnij przycisk **▶** a następnie przycisk **▲** lub **▼**, aby wybrać ustawienie **Wł.** lub **Wył.**

4 Naciśnij przycisk **EXIT**, aby powrócić do normalnego oglądania telewizji.



1

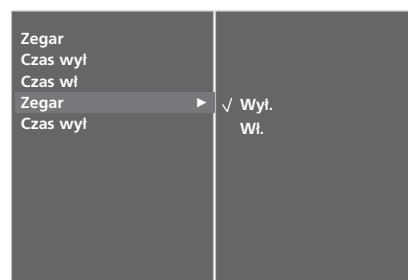

2 3

USTAWIANIE STREFY CZASOWEJ

Jeśli użytkownik wybierze miasto określające strefę czasową, czas w telewizorze zostanie ustawiony z uwzględnieniem informacji o różnicy czasu między daną strefą czasową a czasem GMT (Greenwich Mean Time) odbieranych przez sygnał nadawczy, gdy czas jest ustawiany automatycznie przez sygnał cyfrowy.

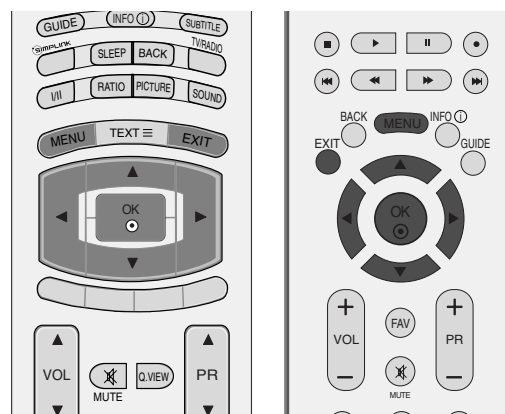

- 1 Naciśnij przycisk **MENU**, a następnie przycisk ▲ lub ▼, aby wybrać menu **Czas**.
- 2 Naciśnij przycisk ►, a następnie przycisk ▲ lub ▼, aby wybrać polecenie **Czas wył.**
- 3 Naciśnij przycisk ►, a następnie przycisk ◀ lub ▶, aby wybrać strefę czasową obszaru, w którym ogląda się telewizję.
- 4 Naciśnij przycisk **EXIT**, aby powrócić do normalnego oglądania telewizji.



1

USTAWIENIE PROGRAMATORA TRYBU UŚPIENIA

Nie trzeba pamiętać o konieczności wyłączenia odbiornika przed snem. Programator zasypiania automatycznie przełącza odbiornik w tryb czuwania po upływie określonego czasu.

- a Naciskaj przycisk **SLEEP**, aby wybrać liczbę minut.

Najpierw na ekranie wyświetlana jest opcja ' - - - Min ', a po niej wyświetlane są następujące opcje zegara: **10, 20, 30, 60, 90, 120, 180** i **240** minut.

- b Jeśli na ekranie jest wyświetlona odpowiednia liczba minut, programator zaczyna odliczać od wybranej liczby minut.
- c Aby wyświetlić czas pozostały do wyłączenia, naciśnij jeden raz przycisk **SLEEP**.
- d Aby anulować zegar automatycznego wyłączenia, naciskaj przycisk **SLEEP**, aż zostanie wyświetlona opcja ' - - - Min '.

- e Po wyłączeniu odbiornika ustawiony przez użytkownika czas wyłączenia zostaje anulowany.

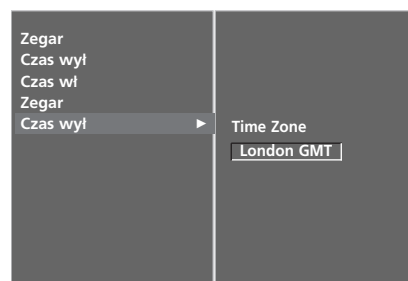

2 3

KONTROLA RODZICIELSKA/OCENY

USTAWIANIE HASŁA I BLOKADY SYSTEMU

Jeśli wprowadzasz hasło po raz pierwszy, naciśnij cyfry 0, 0, 0, 0 na pilocie.

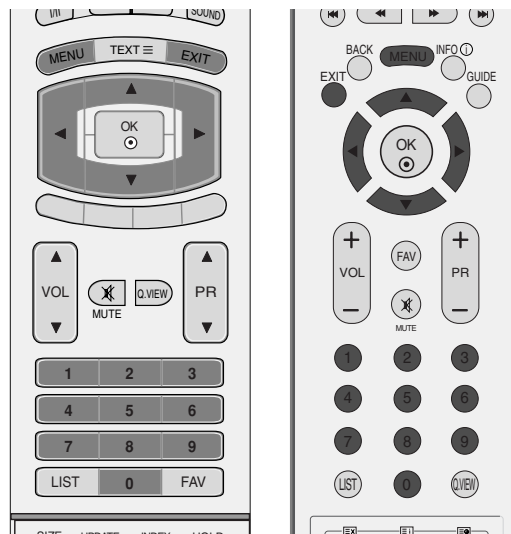

1 Naciśnąć przycisk **MENU**, a następnie naciśnąć przycisk ▲ lub ▼ aby wybrać menu **OPCJE**.

2 Naciśnij przycisk ►, a następnie przycisk ▲ lub ▼, aby wybrać polecenie **System blokowani**.

3 Naciśnij przycisk ►, a następnie przycisk ◀ lub ►, aby wybrać opcję **Wł.**

Aby ustawić hasło

Naciśnij przycisk ► i następnie za pomocą przycisków NUMERYCZNYCH wprowadź 4-cyfrowe hasło.

Tego numeru nie wolno zapomnieć!

Ponownie wprowadź nowe hasło w celu jego potwierdzenia.

Jeśli zapomniałeś hasło, naciśnij cyfry 7, 7, 7, 7 na pilocie.

4 Naciśnij przycisk **EXIT**, aby powrócić do normalnego oglądania telewizji.

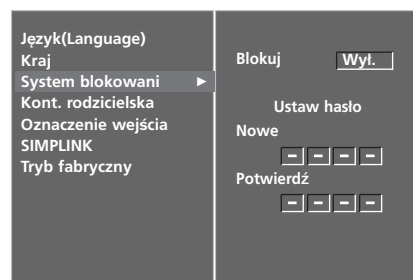
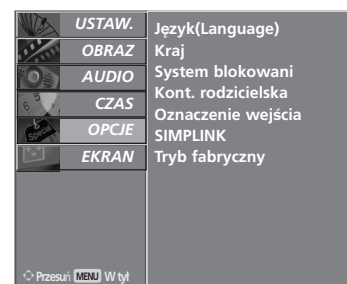

KONTROLA RODZICIELSKA

Funkcja ta działa zgodnie z informacjami przekazywanymi przez stację nadawczą. Dlatego jeśli sygnał zawiera złe informacje, funkcja ta nie będzie działać.

Funkcja pozwala skonfigurować schematy blokowania, aby zablokować specyficzne kanały, oceny i zewnętrzne źródła programów telewizyjnych.

Aby uzyskać dostęp do tego menu, trzeba podać hasło.

Ten odbiornik został zaprogramowany tak, aby pamiętać ostatnio ustawioną opcję, nawet jeśli zostanie wyłączony.

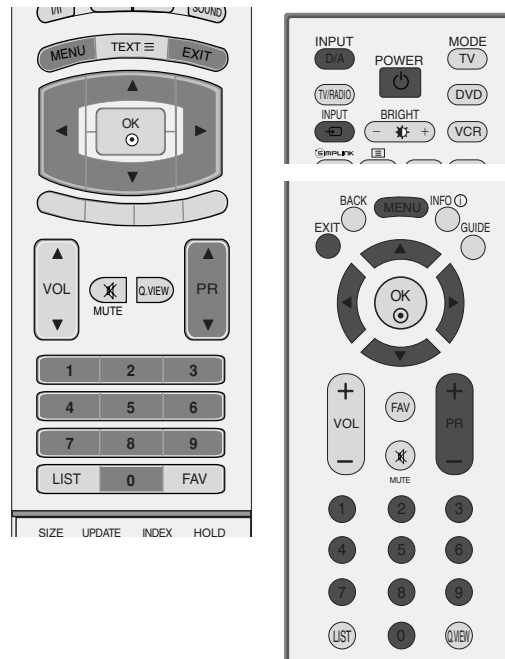

- 1 Nacisnąć przycisk **MENU**, a następnie nacisnąć przycisk **▲** lub **▼** aby wybrać menu **OPCJE**.
- 2 Naciśnij przycisk **▶**, a następnie przycisk **▲** lub **▼**, aby wybrać polecenie **Kont. rodzicielska**. Następnie naciśnij przycisk 4, aby wprowadzić wymagane hasło. W konfiguracji fabrycznej telewizora ustawiono hasło „0-0-0-0”.
- 3 Naciśnij przycisk **▶**, a następnie za pomocą przycisków **▲** lub **▼** wybierz opcję **Kont.rodz.** lub **Blokada przycisków**.

Kont.rodz. (Tylko w trybie cyfrowym)

Funkcja zapobiega oglądaniu przez dzieci określonych programów telewizyjnych dla dorosłych zgodnie z ustawionym limitem ocen.

Blokada przycisków

Odbiornik można ustawić tak, aby do jego obsługi konieczny był pilot. Ta funkcja uniemożliwia dzieciom oglądanie programu bez zezwolenia.

- 4 Naciśnij przycisk **◀** lub **▶** w celu dokonania odpowiednich ustawień.
- 5 Naciśnij przycisk **EXIT**, aby powrócić do normalnego oglądania telewizji.

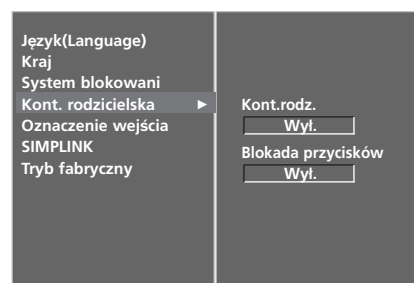
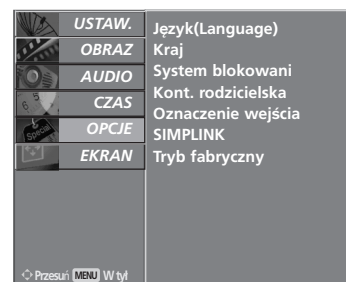

Jeżeli w trybie **Blokada Przycisków „Wł.”** urządzenie jest wyłączone, naciśnij przycisk **⏻** / **I**, **INPUT**, **PR +** lub **-** na urządzeniu lub przyciski **POWER**, **INPUT**, **D/A**, **PR ▲** lub **▼** (lub **PR +** lub **-**) przycisk **NUMERYCZNE** na pilocie zdalnego sterowania.

Gdy zabezpieczenie jest włączone, w czasie oglądania telewizji po naciśnięciu dowolnego przycisku na panelu przednim na ekranie pojawia się napis **‘Blokada Przycisków Wł.’**.

TELETEKST

Ta funkcja nie jest dostępna we wszystkich krajach.

Teletext jest bezpłatną usługą nadawaną przez większość stacji telewizyjnych, która zawiera najbardziej aktualne informacje dotyczące wiadomości, pogody, programów telewizyjnych, kursów giełdowych i wielu innych dziedzin.

Dekoder teletextu tego odbiornika telewizyjnego może obsługiwać systemy SIMPLE, TOP i FASTEXT. SIMPLE (standardowy teletext) składa się z wielu stron, które są wybierane przez bezpośrednie wprowadzanie odpowiadających im numerów stron. TOP i FASTEXT są bardziej nowoczesnymi metodami pozwalającymi na szybki i łatwy wybór informacji teletextu.

Włączanie i wyłączanie

Naciśnij przycisk **TEXT**, aby przełączyć się na teletext. Na ekranie pojawi się pierwsza lub ostatnia strona. U góry ekranu wyświetlane są dwa numery stron, nazwa stacji telewizyjnej, data i godzina. Pierwszy numer strony wskazuje dokonany przez użytkownika wybór, zaś drugi — aktualnie wyświetlaną stronę. Naciśnij przycisk **TEXT** lub **EXIT**, aby wyłączyć teletext. Zostanie przywrócony poprzedni tryb wyświetlania.

Tryb SIMPLE

■ Wybór strony

- 1 Wprowadź za pomocą przycisków NUMERYCZNYCH żądany numer strony jako trzycyfrową liczbę. Jeśli podczas wybierania zostanie naciśnięta niewłaściwa cyfra, trzycyfrową liczbę trzeba wpisać do końca, a następnie ponownie wprowadzić poprawną liczbę.
- 2 Przycisku PR ▲ lub ▼ (lub PR + lub -) można używać do wybierania poprzedniej lub następnej strony.

Tryb TOP

Na dole ekranu telewizora wyświetlane są cztery pola — czerwone, zielone, żółte i niebieskie. Żółte pole oznacza następną grupę, a niebieskie — następny blok.

■ Wybór bloku/grupy/strony

- 1 Za pomocą niebieskiego przycisku można przesuwać się z bloku do bloku.
- 2 Żółty przycisk służy do przechodzenia do następnej grupy z automatycznym przejściem do następnego bloku.
- 3 Zielony przycisk służy do przechodzenia do następnej istniejącej strony z automatycznym przejściem do następnej grupy. Zamiennie można używać przycisku PR ▲ (lub PR +).
- 4 Przycisk czerwony umożliwia powrót do poprzedniego wyboru. Zamiennie można używać przycisku PR ▼ (lub PR -).

■ Bezpośredni wybór strony

Tak jak w trybie SIMPLE można wybrać stronę, wpisując ją w trybie TOP jako trzycyfrową liczbę przy użyciu przycisków NUMERYCZNYCH.

Tryb FASTEXT

Strony teletekstu są zakodowane kolorami na dole ekranu i wybiera się je, naciskając przycisk w odpowiednim kolorze.

■ Wybór strony

- 1 Naciśnij przycisk , aby wybrać stronę indeksową.
- 2 Strony teletekstu są zakodowane kolorami na dole ekranu i można je wybrać, naciskając przycisk w odpowiednim kolorze.
- 3 Tak jak w trybie SIMPLE można wybrać stronę, wpisując ją w trybie FASTEXT jako trzycyfrową liczbę przy użyciu przycisków NUMERYCZNYCH.
- 4 Przycisk PR ▲ lub ▼ (lub PR + lub -) może służyć do wyboru poprzedniej lub następnej strony.

Specjalne funkcje teletekstu



■ REVEAL (Odkrywanie)

Naciśnij ten przycisk, aby ujawnić ukryte informacje, na przykład rozwiązania zagadek lub łamigłówek.

Naciśnij ten przycisk ponownie, aby usunąć te informacje z ekranu.



■ UPDATE (Aktualizacja)

Wyświetla obraz telewizyjny na ekranie w czasie oczekiwania na nową stronę teletekstu. Symbol pojawi się w górnym lewym rogu ekranu. Gdy zaktualizowana strona będzie dostępna, symbol zostanie zastąpiony numerem strony.

Naciśnij ten przycisk, aby wyświetlić zaktualizowaną stronę teletekstu.



■ TIME (CZAS)

Oglądając program telewizyjny, naciśnij ten przycisk, aby wyświetlić w górnym prawym rogu ekranu aktualny czas. Naciśnij ten przycisk ponownie, aby usunąć te informacje z ekranu. W trybie teletekstu naciśnij ten przycisk, aby wybrać numer strony podrzędnej. Numer strony podrzędnej jest wyświetlany na dole ekranu. Aby zatrzymać lub zmienić stronę podrzędną, naciśnij przycisk CZERWONY/ZIELONY, PR ▲ lub ▼ (lub PR + lub -) lub przyciski NUMERYCZNE.

Naciśnij przycisk ponownie, aby wyłączyć tę funkcję.



■ HOLD (Zatrzymanie)

Zatrzymuje automatyczną zmianę strony, która odbywa się, jeśli strona teletekstu składa się z co najmniej 2 stron podrzędnych. Liczba stron podrzędnych i wyświetlana strona podrzędna są zwykle pokazane na ekranie poniżej godziny. Po naciśnięciu tego przycisku w górnym lewym rogu ekranu wyświetlany jest symbol zatrzymania, a automatyczna zmiana strony jest niemożliwa.

Aby kontynuować, naciśnij ten przycisk ponownie.

CYFROWY TELETEKST

* Ta funkcja działa tylko w Wielkiej Brytanii.

Odbiornik zapewnia dostęp do cyfrowego teletekstu, który znacznie udoskonalono pod różnymi względami, np. w zakresie tekstu, grafiki itd.

Dostęp do cyfrowego teletekstu zapewniają specjalne usługi cyfrowego teletekstu oraz specjalne usługi związane z nadawaniem cyfrowego teletekstu.

Język, w którym ma być wyświetlany teletekst, należy wybrać z menu języków napisów poprzez naciśnięcie przycisku **SUBTITLE** (NAPISY).

TELETEKST W RAMACH USŁUGI CYFROWEJ

- 1 Naciśnij przycisk numeryczny albo **PR** ▲ lub ▼ (lub **PR +** lub -), aby wybrać usługę cyfrową nadającą cyfrowy teletekst.

Wykaz usług z cyfrowym teletekstem można znaleźć na liście usług dostępnej w ramach funkcji EPG.

- 2 Postępuj zgodnie z zaleceniami zamieszczonymi w cyfrowym teletekście i przejdź do następnego kroku, naciskając przycisk **TEXT**, **OK**, ▲ lub ▼, ◀ lub ▶, **CZERWONY**, **ZIELONY**, **ŻÓŁTY**, **NIEBIESKI** lub przyciski **NUMERYCZNE** itd.

- 3 Aby zmienić usługę z cyfrowym teletekstem, wybierz po prostu inną usługę przyciskiem numerycznym albo **PR** ▲ lub ▼ (lub **PR +** lub -).

Naciśnięcie przycisku **MENU**, **GUIDE** lub **INFO** ⓘ spowoduje zniknięcie teletekstu na jakiś czas. Naciśnięcie tych przycisków jeszcze raz spowoduje ponowne ukazanie się teletekstu.



TELETEKST W USŁUDZE CYFROWEJ

- 1 Naciśnij przycisk numeryczny albo **PR** ▲ lub ▼ (lub **PR +** lub -), aby wybrać określoną usługę nadającą cyfrowy teletekst.

- 2 Naciśnij przycisk **TEXT** lub jeden z kolorowych przycisków, aby włączyć teletekst.

- 3 Postępuj zgodnie z zaleceniami zamieszczonymi w cyfrowym teletekście i przejdź do następnego kroku, naciskając przycisk **OK**, ▲ lub ▼, ◀ lub ▶, **CZERWONY**, **ZIELONY**, **ŻÓŁTY**, **NIEBIESKI** lub przyciski **NUMERYCZNE** itd.

- 4 Naciśnij przycisk **TEXT** lub jeden z kolorowych przycisków, aby wyłączyć cyfrowy teletekst i powrócić do oglądania telewizji.

Niektóre usługi zapewniają dostęp do usług tekstowych poprzez naciśnięcie **CZERWONEGO** przycisku.

Naciśnięcie przycisku **MENU**, **GUIDE** lub **INFO** ⓘ spowoduje zniknięcie teletekstu na jakiś czas. Naciśnięcie tych przycisków jeszcze raz spowoduje ponowne ukazanie się teletekstu.



Rozwiązywanie problemów

Urządzenie nie działa normalnie.	
Nie działa pilot zdalnego sterowania	<ul style="list-style-type: none">■ Sprawdzić, czy między produktem a pilotem zdalnego sterowania nie znajduje się jakiś obiekt.■ Czy baterie są prawidłowo włożone do pilota (+ do +, - do -)?■ Czy wybrano prawidłowy tryb pracy pilota zdalnego sterowania: TV, VCR itp.?■ Włożyć nowe baterie.
Nagle wyłączyło się zasilanie	<ul style="list-style-type: none">■ Czy włączono programator zasypiania?■ Sprawdzić ustawienia włączania/wyłączania. Przerwa w zasilaniu.■ Nie ma żadnego sygnału stacji, gdy włączona jest funkcja Auto off (Automatyczne wyłączenie).

Nie działa funkcja wideo.	
Brak obrazu i dźwięku	<ul style="list-style-type: none">■ Sprawdzić, czy produkt jest włączony.■ Sprawdzić inny kanał. Problem może wynikać z braku sygnału.■ Czy przewód zasilający jest podłączony do gniazdka ściennego?■ Sprawdzić kierunek/lokalizację anteny.■ Sprawdzić gniazdko ścienne, podłączając do niego przewód zasilający innego urządzenia.
Po włączeniu urządzenia obraz pojawia się wolno	<ul style="list-style-type: none">■ To normalne — podczas rozruchu obraz jest wyłączony. Jeśli obraz nie pojawi się po pięciu minutach, należy się skontaktować z serwisem.
Brak koloru albo kolor lub obraz są niskiej jakości	<ul style="list-style-type: none">■ Dostosować opcję Color (Kolor) w menu.■ Zachować odpowiednią odległość między produktem a magnetowidem.■ Sprawdzić inny kanał. Problem może wynikać z braku sygnału.■ Czy przewody wideo są właściwie zainstalowane?■ Włączyć jakąkolwiek funkcję, aby przywrócić jasność obrazu.
Poziome/pionowe pasy lub drgający obraz	<ul style="list-style-type: none">■ Sprawdzić, czy nie występują lokalne interferencje, takie jak zakłócenia spowodowane przez elektryczne urządzenia lub narzędzia.
Zły odbiór niektórych kanałów	<ul style="list-style-type: none">■ Problemy stacji lub z sygnałem telewizyjnym. Przełączyć na inną stację.■ Słaby sygnał stacji; zmienić orientację anteny, aby odbierać słabszą stację.■ Sprawdzić, czy nie występują interferencje.
Linie lub smugi na obrazie	<ul style="list-style-type: none">■ Sprawdzić antenę (sprawdzić kierunek anteny).

Nie działa funkcja audio.

Obraz jest poprawny, ale brak dźwięku

- Nacisnąć przycisk **VOL**.
- Czy dźwięk jest wyciszony? Naciśnij przycisk **MUTE** (Wycisz).
- Sprawdzić inny kanał. Problem może wynikać z braku sygnału.
- Czy przewody audio są właściwie zainstalowane?

Nie działa jeden głośnik

- Dostosować balans w menu opcji.

Z wnętrza produktu dochodzą nietypowe dźwięki

- Zmiana wilgotności otoczenia lub temperatury może spowodować pojawienie się nietypowych dźwięków po włączeniu lub wyłączeniu produktu. Nie oznaczają one jego uszkodzenia.

Występuje problem w trybie PC. (Zastosowanie ma jedynie tryb PC)

Sygnal występuje poza zakresem.

- Dostosować rozdzielczość, częstotliwość poziomą lub pionową.
- Sprawdzić źródło sygnału wejściowego.

Pionowe pasy lub smugi w tle, szum poziomy, nieprawidłowa pozycja

- Przeprowadzić automatyczną konfigurację lub dostosować zegar, fazę lub pozycję poziomą/pionową.

Kolory ekranowe są niestabilne lub występuje tylko jeden kolor

- Sprawdzić przewód sygnałowy.
- Ponownie zainstalować kartę wideo komputera.

KONSERWACJA

Można zapobiec szybkiemu uszkodzeniu się sprzętu. Dokładne i regularne czyszczenie może wydłużyć czas eksploatacji nowego telewizora. Przed przystąpieniem do czyszczenia należy wyłączyć odbiornik i odłączyć przewód zasilający od gniazda sieci elektrycznej.

Czyszczenie ekranu

- 1 Oto znakomity sposób na usunięcie kurzu z ekranu na dłuższy czas. Należy zmoczyć miękką szmatkę w roztworze letniej wody z niewielkim dodatkiem zmiękczacza do tkanin lub płynu do zmywania naczyń. Należy wyjąć szmatkę prawie do sucha, a następnie przetrzeć nią ekran.
- 2 Należy zetrzeć z ekranu resztki wody, a następnie poczekać, aż całkowicie wyschnie, zanim włączy się ponownie telewizor.

Czyszczenie obudowy

- Aby usunąć kurz lub brud z obudowy, należy przetrzeć ją miękką, suchą, niestrzępiącą się szmatką.
- Nie wolno używać wilgotnej szmatki.

Dłuższa nieobecność

PRZESTROGA

- ▶ Jeśli przewiduje się, że telewizor będzie nieużywany przez dłuższy czas (np. w związku z wyjazdem na urlop), należy odłączyć jego przewód zasilający, aby zapobiec możliwemu uszkodzeniu w wyniku uderzenia pioruna lub przebicia w sieci elektrycznej.

ROZWIĄZYWANIE PROBLEMÓW

MODELE		37LF6*	42LF6*	47LF6*	52LF6*
		37LF65-ZC 37LF66-ZE	42LF65-ZC 42LF66-ZE	47LF65-ZC 47LF66-ZE	52LF65-ZC 52LF66-ZE
Wymiary (szerokość x wysokość x głębokość)	z podstawką	9270 x 692,8 x 280,5 mm 36,5 x 27,3 x 11,0 cala	1033,1 x 750,0 x 300,0 mm 40,7 x 29,6 x 11,9 cala	1144,5 x 825,6 x 331,0 mm 45,1 x 32,5 x 13,1 cala	1032,7 x 750,0 x 287,6 mm 40,7 x 29,5 x 11,3 cala
	bez podstawki	9270 x 630,0 x 88,0 mm 36,5 x 24,8 x 3,5 cala	1033,1 x 686,5 x 88,5 mm 40,7 x 27,1 x 3,5 cala	1144,5 x 754,9 x 103,0 mm 45,1 x 29,8 x 4,1 cala	1032,7 x 685,5 x 88,5 mm 40,7 x 27,0 x 3,5 cala
Ciężar	z podstawką	20,0 kg / 44,0 funta	27,5 kg / 60,7 funta	37,46 kg / 82,6 funta	24,5 kg / 54,0 funta
	bez podstawki	16,0 kg / 35,3 funta	23,0 kg / 50,8 funta	31,4 kg / 69,3 funta	20 kg / 44,1 funta
Zasilanie		AC100-240V~ 50/60Hz 1,8A	AC100-240V~ 50/60Hz 2,5A	AC100-240V~ 50/60Hz 3,2A	AC100-240V~ 50/60Hz 3,5A
Zużycie energii		180W	240W	310W	350W
MODELE		37LY9*	42LY9*	47LY9*	52LY9*
		37LY95-ZA 37LY96-ZB	42LY95-ZA 42LY96-ZB 42LY99-ZC	47LY95-ZA 47LY96-ZB	52LY95-ZA 52LY96-ZB
Wymiary (szerokość x wysokość x głębokość)	z podstawką	1005,0 x 653,0 x 267,0 mm 39,6 x 25,8 x 10,6 cala	1113,3 x 722,5 x 294,3 mm 43,9 x 28,5 x 11,6 cala	1236,8 x 795,5 x 325,6 mm 48,7 x 31,4 x 12,9 cala	1033,1 x 749,5 x 287,6 mm 40,7 x 29,5 x 11,3 cala
	bez podstawki	1005,0 x 594,4 x 88,0 mm 39,6 x 23,5 x 3,5 cala	1113,3 x 656,5 x 88,5 mm 43,9 x 25,9 x 3,5 cala	1236,8 x 725,4 x 103,0 mm 48,7 x 28,6 x 4,1 cala	1033,4 x 686,8 x 88,5 mm 40,7 x 27,0 x 3,5 cala
Ciężar	z podstawką	23,0 kg / 50,8 funta	30,5 kg / 67,3 funta	39,5 kg / 87,1 funta	24,5 kg / 54,1 funta
	bez podstawki	18,8 kg / 41,5 funta	24,3 kg / 53,6 funta	33,0 kg / 72,8 funta	20,4 kg / 45,0 funta
Zasilanie		AC100-240V~ 50/60Hz 1,8A	AC100-240V~ 50/60Hz 2,6A	AC100-240V~ 50/60Hz 3,2A	AC100-240V~ 50/60Hz 3,5A
Zużycie energii		180W	260W	310W	350W
System telewizyjny		PAL/SECAM B/G/D/K, PAL I/II, SECAM L/L'			
Zakres odbieranych kanałów		VHF: E2 ~ E12, UHF: E21 ~ E69, CATV: S1 ~ S20, HYPER: S21 ~ S47			
Impedancja anteny zewnętrznej		75 Ω			
Warunki otoczenia	Temperatura podczas pracy Wilgotność podczas pracy	0 ~ 40°C / 32 ~ 104°F Poniżej 80%			
	Temperatura podczas przechowywania Wilgotność podczas przechowywania	-20 ~ 60°C / -4 ~ 140°F Poniżej 85%			

- Podane powyżej parametry mogą zostać zmienione bez powiadomienia w celu poprawy jakości.

MODELE		50PF9*	50PF9*	60PF9*
		50PF95-ZA 50PF96-ZB	50PF95-ZJ	60PF95-ZA 60PF95-ZJ 60PF96-ZB
Wymiary (szerokość x wysokość x głębokość)	z podstawką	1360 x 889 x 370 mm 53,5 x 35 x 14,5 cala	1360 x 889 x 370 mm 53,5 x 35 x 14,5 cala	1613,6 x 1036,8 x 452,0 mm 63,5 x 40,9 x 17,8 cala
	bez podstawki	1360 x 822,5 x 95,5 mm 53,5 x 32,3 x 3,7 cala	1360 x 822,5 x 95,5 mm 53,5 x 32,3 x 3,7 cala	1613,6 x 970,0 x 98,5 mm 63,5 x 38,2 x 3,9 cala
Ciężar	z podstawką	57,5 kg / 126,7 funta	57,5 kg / 126,7 funta	81,0 kg / 178,6 funta
	bez podstawki	48,5kg / 106,9 funta	48,5kg / 106,9 funta	65,0 kg / 143,3 funta
Zasilanie Zużycie energii		AC100-240V~ 50/60Hz 4,5A 450W	AC100-240V~ 50/60Hz 4,9A 490W	AC100-240V~ 50/60Hz 6,5A 650W
System telewizyjny Zakres odbieranych kanałów Impedancja anteny zewnętrznej		PAL/SECAM B/G/D/K, PAL I/II, SECAM L/L' VHF: E2 ~ E12, UHF: E21 ~ E69, CATV: S1 ~ S20, HYPER: S21 ~ S47 75 Ω		
Warunki otoczenia	Temperatura podczas pracy Wilgotność podczas pracy	0 ~ 40°C / 32 ~ 104°F Poniżej 80%		
	Temperatura podczas przechowywania Wilgotność podczas przechowywania	-20 ~ 60°C / -4 ~ 140°F Poniżej 85%		

MODELE		37LF7*	42LF7*
		37LF75-ZD 37LF76-ZB	42LF75-ZD 42LF76-ZB
Wymiary (szerokość x wysokość x głębokość)	z podstawką	929,0 x 709,1 x 301,9 mm 36,6 x 27,9 x 11,9 cala	1030,8 x 779,8 x 333,2mm 40,58 x 30,7 x 13,1 cala
	bez podstawki	929,0 x 633,3 x 88 mm 36,6 x 24,9 x 3,5 cala	1030,8 x 693 x 88,5 mm 40,58 x 27,28 x 3,48 cala
Ciężar	z podstawką	21,8 kg / 48,1 funta	27,2 kg / 59,96 funta
	bez podstawki	18,6 kg / 41,0 funta	23,3 kg / 51,3 funta
Zasilanie Zużycie energii		AC100-240V~ 50/60Hz 1,8A 180W	AC100-240V~ 50/60Hz 2,3A 230W
System telewizyjny Zakres odbieranych kanałów Impedancja anteny zewnętrznej		PAL/SECAM B/G/D/K, PAL I/II, SECAM L/L' VHF: E2 ~ E12, UHF: E21 ~ E69, CATV: S1 ~ S20, HYPER: S21 ~ S47 75 Ω	
Warunki otoczenia	Temperatura podczas pracy Wilgotność podczas pracy	0 ~ 40°C / 32 ~ 104°F Poniżej 80%	
	Temperatura podczas przechowywania Wilgotność podczas przechowywania	-20 ~ 60°C / -4 ~ 140°F Poniżej 85%	

■ Podane powyżej parametry mogą zostać zmienione bez powiadomienia w celu poprawy jakości.

PROGRAMOWANIE PILOTA ZDALNEGO STEROWANIA (Tylko 37/42/47/52LY9*, 50/60PF9*)

Ten pilot zdalnego sterowania jest pilotem uniwersalnym. Można go zaprogramować tak, aby umożliwiał sterowanie większością urządzeń innych producentów, którymi można sterować za pomocą pilota.

Należy zauważyć, że za pomocą tego pilota może nie być możliwe sterowanie pewnymi modelami innych urządzeń.

-
- 1 Aby sprawdzić czy pilot może obsługiwać urządzenie bez programowania, uruchom je np. magnetowid i naciśnij odpowiedni przycisk trybu na pilocie.

Następnie naciśnij przycisk **POWER** (ZASILANIE). Jeżeli urządzenie uruchomi się i następnie odpowiednio reaguje na komendy, pilot nie musi być programowany.

Jeżeli nie – pilot musi zostać zaprogramowany odpowiednio do obsługi danego urządzenia. Procedury programowania zostały wyjaśnione poniżej.

- 2 Naciśnij jednocześnie przycisk **MENU** oraz **MUTE** przez 2 sekundy, a podświetlony zostanie przycisk aktualnie wybranego urządzenia.

Jeżeli przez 20 sekund nie zostanie naciśnięty żaden przycisk, kontrolka na przycisku trybu zostanie zgaszona. W takim wypadku należy powtórzyć procedurę od kroku 2.

- 3 Przy pomocy przycisków numerycznych pilota wprowadź cyfry kodu, na podstawie tabeli kodów znajdującej się na następnych stronach. Gdy naciskasz przycisk, jednocześnie miga kontrolka.

Jeżeli urządzenie zostało wyłączone, programowanie jest zakończone.

- 4 Naciśnij przycisk **MENU**, aby zapisać kod. Po dwukrotnym mignięciu, kod zostaje zapisany.

- 5 Sprawdź funkcje pilota, aby zobaczyć czy urządzenie prawidłowo reaguje. Jeśli nie, powtórz procedurę od kroku 2.
-

■ VCRs

Marka	Kody	Marka	Kody	Marka	Kody	Marka	Kody
AIWA	034	KENWOOD	014 034 039 043	PORTLAND	108	TATUNG	039 043
AKAI	016 043 046 124 125 146	LG (GOLDSTAR)	047 048 001 012 013 020 101 106 114 123	PULSAR	072	TEAC	034 039 043
AMPRO	072	LLOYD	034	QUARTZ	011 014	TECHNICS	031 033 070
ANAM	031 033 103	LXI	003 009 013 014 017 034 101 106	QUASAR	033 066 075 145	TEKNIKA	019 031 033 034 101
AUDIO DYNAMICS	012 023 039 043	MAGIN	040	RCA	013 020 033 034 040 041 062 063 107 109 140 144 145 147	THOMAS	034
BROKSONIC	035 037 129	MAGNAVOX	031 033 034 041 067 068	REALISTIC	003 008 010 014 031 033 034 040 053 054 101	TMK	006
CANON	028 031 033	MARANTZ	012 031 033 067 069	RICO	058	TOSHIBA	008 013 042 047 059 082 112 131
CAPEHART	108	MARTA	101	RUNCO	148	TOTEVISION	040 101
CRAIG	003 040 135	MATSUI	027 030	SALORA	014	UNITECH	040
CURTIS MATHES	031 033 041	MEI	031 033	SAMSUNG	032 040 102 104 105 107 109 112 113 115 120 122 125	VECTOR RESEARCH	012
DAEWOO	005 007 010 064 065 108 110 111 112 116 117 119	MEMOREX	003 010 014 031 033 034 053 072 101 102 134 139	SANSUI	022 043 048 135	VICTOR	048
DAYTRON	108	MGA	045 046 059	SANYO	003 007 010 014 102 134	VIDEO CONCEPTS	012 034 046
DBX	012 023 039 043	MINOLTA	013 020	SCOTT	017 037 112 129 131	VIDEOSONIC	040
DYNATECH	034 053	MITSUBISHI	013 020 045 046 049 051 059 061 151	SEARS	003 008 009 010 013 014 017 020 031 042 073 081 101	WARDS	003 013 017 024 031 033 034 040 053 054 131
ELECTROHOME	059	MTC	034 040	SHARP	031 054 149	YAMAHA	012 034 039 043
EMERSON	006 017 025 027 029 031 034 035 036 037 046 101 129 131 138 153 003 008 009 010	MULTITECH	024 034	SHINTOM	024	ZENITH	034 048 056 058 072 080 101
FISHER	034	NEC	012 023 039 043 048	SONY	003 009 031 052 056 057 058 076 077 078 149		
FUNAI	031 033 063 072	NORDMENDE	043	SOUNDESIGN	034		
GE	107 109 144 147	OPTONICA	053 054	STS	013		
GO VIDEO	132 136	PANASONIC	066 070 074 083 133 140 145	SYLVANIA	031 033 034 059 067		
HARMAN KARDON	012 045	PENTAX	013 020 031 033 063	TANDY	010 034		
HITACHI	004 018 026 034 043 063 137 150	PHILCO	031 034 067				
INSTANTREPLAY	031 033	PHILIPS	031 033 034 054 067 071 101				
JCL	031 033	PILOT	101				
JCPENNY	012 013 015 033 040 066 101	PIONEER	013 021 048				
JENSEN	043						
JVC	012 031 033 043 048 050 055 060 130 150 152						

■ DVD

Marka	Kody	Marka	Kody	Marka	Kody	Marka	Kody
APEX DIGITAL	022	MAGNAVOX	013	PHILIPS	013	SONY	007
DENON	020 014	MARANTZ	024	PIONEER	004 026	THOMPSON	005 006
GE	005 006	MITSUBISHI	002	PROCEED	021	TOSHIBA	019 008
HARMAN KARDON	027	NAD	023	PROSCAN	005 006	YAMAHA	009 018
JVC	012	ONKYO	008 017	RCA	005 006	ZENITH	010 016 025
LG	001 010 016 025	PANASONIC	003 009	SAMSUNG	011 015		

PROGRAMOWANIE PILOTA ZDALNEGO STEROWANIA (Tylko 37/42/47/52LF6*,37/42LF7*)

Ten pilot zdalnego sterowania jest pilotem uniwersalnym. Można go zaprogramować tak, aby umożliwiał sterowanie większością urządzeń innych producentów, którymi można sterować za pomocą pilota. Należy zauważyć, że za pomocą tego pilota może nie być możliwe sterowanie pewnymi modelami innych urządzeń.

Programowanie kodu pilota zdalnego sterowania

- 1 Sprawdź pilota zdalnego sterowania.
Aby sprawdzić, czy pilot zdalnego sterowania umożliwia sterowanie urządzeniem bez konieczności programowania, włącz urządzenie, np. magnetowid, i naciśnij odpowiedni przycisk trybu (np. **DVD** lub **VCR**) na pilocie zdalnego sterowania, wskazując nim urządzenie. Przetestuj przyciski **POWER** (Zasilanie) i **PR +** lub **-**, aby sprawdzić, czy urządzenie reaguje prawidłowo. Jeśli urządzenie nie reaguje prawidłowo, należy zaprogramować pilota, tak aby umożliwiał sterowanie urządzeniem.
- 2 Włącz urządzenie, dla którego ma być programowany pilot, a następnie naciśnij odpowiedni przycisk trybu (np. **DVD** lub **VCR**) na pilocie zdalnego sterowania. Przycisk pilota zdalnego sterowania żądanego użytkownika zacznie się świecić.
- 3 Naciśnij jednocześnie przyciski **MENU** i **MUTE**. Pilot zdalnego sterowania będzie gotowy do zaprogramowania kodu.
- 4 Wprowadź numer kodu, używając przycisków na pilocie zdalnego sterowania. Numery kodów programowania dla odpowiednich urządzeń znajdują się w dalszej części tego dokumentu. Jeśli kod będzie prawidłowy, urządzenie wyłączy się.
- 5 Naciśnij przycisk **MENU**, aby zapisać kod.
- 6 Przetestuj funkcje pilota zdalnego sterowania, aby sprawdzić, czy urządzenie reaguje prawidłowo. Jeśli nie, powtórz czynności od kroku 2.

DVD

Marka	Kody	Marka	Kody	Marka	Kody
APEX DIGITAL	022	mitsubishi	002	RCA	005 006
DENON	020 014	NAD	023	SAMSUNG	011 015
GE	005 006	ONKYO	008 017	SONY	007
HARMAN KARDON	027	PANASONIC	003 009	THOMPSON	005 006
JVC	012	PHILIPS	013	TOSHIBA	019 008
LG	001 010 016 025	PIONEER	004 026	YAMAHA	009 018
MAGNAVOX	013	PROCEED	021	ZENITH	010 016 025
MARANTZ	024	PROSCAN	005 006		

VCR

Marka	Kody	Marka	Kody	Marka	Kody
AIWA	034	MAGNAVOX	031 033 034 041	SAMSUNG	032 040 102 104
AKAI	016 043 046 124 125 146		067 068		105 107 109 112
AMPRO	072	MARANTZ	012 031 033 067 069		113 115 120 122 125
ANAM	031 033 103	MARTA	101	SANSUI	022 043 048 135
AUDIO DYNAMICS	012 023 039 043	MATSUI	027 030	SANYO	003 007 010 014
BROKSONIC	035 037 129	MEI	031 033		102 134
CANON	028 031 033	MEMOREX	003 010 014 031	SCOTT	017 037 112 129
CAPEHART	108		033 034 053 072		131
CRAIG	003 040 135		101 102 134 139	SEARS	003 008 009 010
CURTIS MATHES	031 033 041	MGA	045 046 059		013 014 017 020
DAEWOO	005 007 010 064 065 108 110 111 112 116 117 119	MINOLTA	013 020		031 042 073 081
DAYTRON	108	MITSUBISHI	013 020 045 046 049 051 059 061 151	SHARP	031 054 149
DBX	012 023 039 043	MTC	034 040	SHINTOM	024
DYNATECH	034 053	MULTITECH	024 034	SONY	003 009 031 052
ELECTROHOME	059	NEC	012 023 039 043 048		056 057 058 076 077 078 149
EMERSON	006 017 025 027 029 031 034 035 036 037 046 101 129 131 138 153	NORDMENDE	043	SOUNDESIGN	034
FISHER	003 008 009 010	OPTONICA	053 054	STS	013
FUNAI	034	PANASONIC	066 070 074 083 133 140 145	SYLVANIA	031 033 034 059 067
GE	031 033 063 072 107 109 144 147	PENTAX	013 020 031 033 063	SYMPHONIC	034
GO VIDEO	132 136	PHILCO	031 034 067	TANDY	010 034
HARMAN KARDON	012 045	PHILIPS	031 033 034 054 067 071 101	TATUNG	039 043
HITACHI	004 018 026 034 043 063 137 150	PILOT	101	TEAC	034 039 043
INSTANTREPLAY	031 033	PIONEER	013 021 048	TECHNICS	031 033 070
JCL	031 033	PORTLAND	108	TEKNIKA	019 031 033 034 101
JCPENNY	012 013 015 033 040 066 101	PULSAR	072	THOMAS	034
JENSEN	043	QUARTZ	011 014	TMK	006
JVC	012 031 033 043 048 050 055 060 130 150 152	QUASAR	033 066 075 145	TOSHIBA	008 013 042 047 059 082 112 131
KENWOOD	014 034 039 043 047 048	RCA	013 020 033 034 040 041 062 063 107 109 140 144 145 147	TOTEVISION	040 101
LG (GOLDSTAR)	001 012 013 020 101 106 114 123	REALISTIC	003 008 010 014 031 033 034 040 053 054 101	UNITECH	040
LLOYD	034	RICO	058	VECTOR RESEARCH	012
LXI	003 009 013 014 017 034 101 106	RUNCO	148	VICTOR	048
MAGIN	040	SALORA	014	VIDEO CONCEPTS	012 034 046
				VIDEOSONIC	040
				WARDS	003 013 017 024 031 033 034 040 053 054 131
				YAMAHA	012 034 039 043
				ZENITH	034 048 056 058 072 080 101

Kody IR pilota zdalnego sterowania

1. Jak podłączyć

- Podłączyć przewodowy pilot zdalnego sterowania do gniazda zdalnego sterowania monitora.

2. Kod IR zdalnego sterowania

■ Sygnał wyjściowy

Pulsacja pojedyncza, modulowana sygnałem 37 917 kHz przy częstotliwości 455 kHz

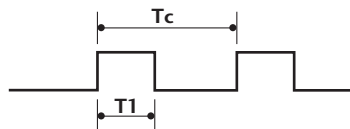

Częstotliwość przenoszenia

$$FCAR = 1/TC = fOSC/12$$

$$\text{Współczynnik obciążenia} = T1/TC = 1/3$$

■ Konfiguracja ramki

Pierwsza ramka



Powtórzona ramka

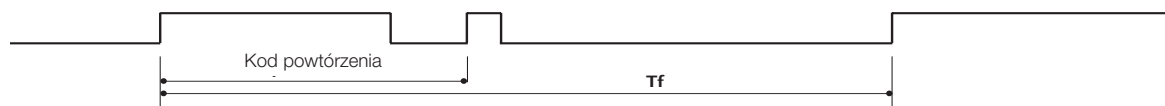

■ Kod wiodący

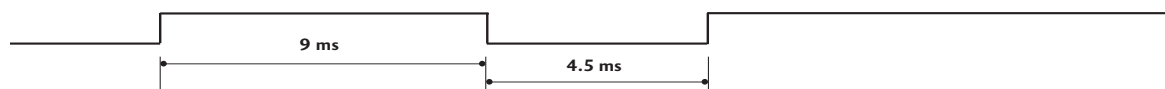

■ Kod powtórzenia

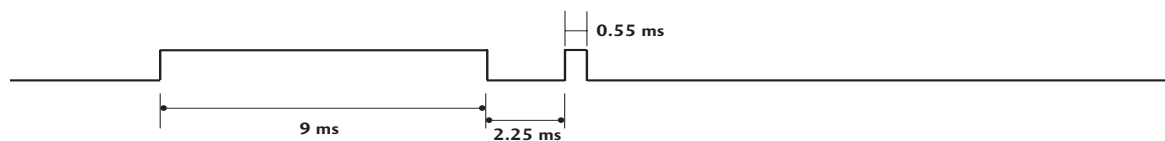

■ Opis bitów



■ Interwał ramki: Tf

Sygnał jest transmitowany tak długo, jak wciśnięty jest przycisk.

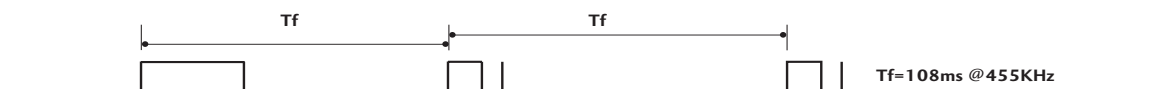

Kod (Hex)	Funkcja	Uwaga
00	PR (▲) lub PR +	Przycisk pilota zdalnego sterowania
01	PR (▼) lub PR -	Przycisk pilota zdalnego sterowania
02	VOL (▲) lub VOL +	Przycisk pilota zdalnego sterowania
03	VOL (▼) lub VOL -	Przycisk pilota zdalnego sterowania
40	Up (▲)	Przycisk pilota zdalnego sterowania
41	Down (▼)	Przycisk pilota zdalnego sterowania
06	Right (►)	Przycisk pilota zdalnego sterowania
07	Left (◄)	Przycisk pilota zdalnego sterowania
08	POWER	Przycisk pilota zdalnego sterowania (ZASILANIE WŁ./WYŁ.)
09	MUTE	Przycisk pilota zdalnego sterowania
10	Przyciski numeryczne 0	Przycisk pilota zdalnego sterowania
11	Przyciski numeryczne 1	Przycisk pilota zdalnego sterowania
12	Przyciski numeryczne 2	Przycisk pilota zdalnego sterowania
13	Przyciski numeryczne 3	Przycisk pilota zdalnego sterowania
14	Przyciski numeryczne 4	Przycisk pilota zdalnego sterowania
15	Przyciski numeryczne 5	Przycisk pilota zdalnego sterowania
16	Przyciski numeryczne 6	Przycisk pilota zdalnego sterowania
17	Przyciski numeryczne 7	Przycisk pilota zdalnego sterowania
18	Przyciski numeryczne 8	Przycisk pilota zdalnego sterowania
19	Przyciski numeryczne 9	Przycisk pilota zdalnego sterowania
0B	INPUT	Przycisk pilota zdalnego sterowania
AA	INFO ⓘ	Przycisk pilota zdalnego sterowania
AB	GUIDE	Przycisk pilota zdalnego sterowania
56	SUBTITLE	Przycisk pilota zdalnego sterowania
5B	EXIT	Przycisk pilota zdalnego sterowania
1E	FAV	Przycisk pilota zdalnego sterowania
1A	Q.VIEW	Przycisk pilota zdalnego sterowania
50	D/A	Przycisk pilota zdalnego sterowania
F0	TV/RADIO	Przycisk pilota zdalnego sterowania
7E	SIMPLINK	Przycisk pilota zdalnego sterowania
E0	BRIGHT +	Przycisk pilota zdalnego sterowania
E1	BRIGHT -	Przycisk pilota zdalnego sterowania
0A	I/II	Przycisk pilota zdalnego sterowania
0E	SLEEP	Przycisk pilota zdalnego sterowania
43	MENU	Przycisk pilota zdalnego sterowania
44	OK(⊙)	Przycisk pilota zdalnego sterowania
53	LIST	Przycisk pilota zdalnego sterowania
20	TEXT	Przycisk pilota zdalnego sterowania
2A	REVEAL	Przycisk pilota zdalnego sterowania
26	TIME	Przycisk pilota zdalnego sterowania
28	BACK	Przycisk pilota zdalnego sterowania
62	UPDATE	Przycisk pilota zdalnego sterowania
70	INDEX	Przycisk pilota zdalnego sterowania
65	HOLD	Przycisk pilota zdalnego sterowania
61	NIEBIESKI	Przycisk pilota zdalnego sterowania
63	ZÓŁTY	Przycisk pilota zdalnego sterowania
71	ZIELONY	Przycisk pilota zdalnego sterowania
72	CZERWONY	Przycisk pilota zdalnego sterowania
79	RATIO	Przycisk pilota zdalnego sterowania
B0	►	Przycisk pilota zdalnego sterowania
BA	II	Przycisk pilota zdalnego sterowania
B2	I◄◄	Przycisk pilota zdalnego sterowania
B3	►►I	Przycisk pilota zdalnego sterowania
8F	◄◄	Przycisk pilota zdalnego sterowania
8E	►►	Przycisk pilota zdalnego sterowania
B1	■	Przycisk pilota zdalnego sterowania
BD	●	Przycisk pilota zdalnego sterowania
4D	PICTURE	Przycisk pilota zdalnego sterowania (Tylko 37/42/47/52LY9*, 50/60PF9*)
52	SOUND	Przycisk pilota zdalnego sterowania (Tylko 37/42/47/52LY9*, 50/60PF9*)

Ustawienia zewnętrznego urządzenia sterującego

Instalacja RS-232C

Po podłączeniu wtyku wejściowego RS-232C do zewnętrznego urządzenia sterującego (jak komputer PC lub system sterowania A/V) można zewnętrźnie sterować funkcjami monitora.

Podłączyć port szeregowy urządzenia sterującego do złącza RS-232C na tylnym panelu monitora.

Kable połączeniowe RS-232C nie znajdują się w wyposażeniu monitora.

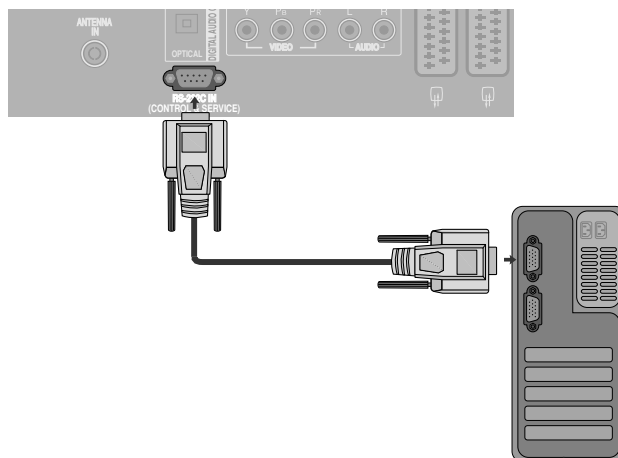

Rodzaj złącza: D-Sub męski 9-stykowy

Nr	Nazwa styku
1	Nie podłączony
2	RXD (Odbiór danych)
3	TXD (Transmisja danych)
4	DTR (Gotowość DTE)
5	GND (Masa)
6	DSR (Gotowość DCE)
7	RTS (Żądanie wysyłania)
8	CTS (Gotowość wysyłania)
9	Nie podłączony

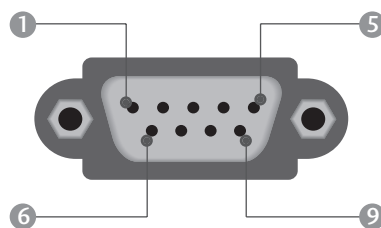

Konfiguracja RS-232C

Konfiguracja 7-przewodowa (standardowy kabel RS-232C)

	PC	TV	
RXD	2	3	TXD
TXD	3	2	RXD
GND	5	5	GND
DTR	4	6	DSR
DSR	6	4	DTR
RTS	7	8	CTS
CTS	8	7	RTS

D-Sub 9

D-Sub 9

Konfiguracja 3-przewodowa (niestandardowy kabel RS-232C)

	PC	TV	
RXD	2	3	TXD
TXD	3	2	RXD
GND	5	5	GND
DTR	4	6	DTR
DSR	6	4	DSR
RTS	7	7	RTS
CTS	8	8	CTS

D-Sub 9

D-Sub 9

Ustawianie numeru identyfikacyjnego ID

Funkcja ta służy do nadania monitorowi numeru identyfikacyjnego.

Patrz 'Mapowanie danych rzeczywistych1' poniżej. ► p. str. 109

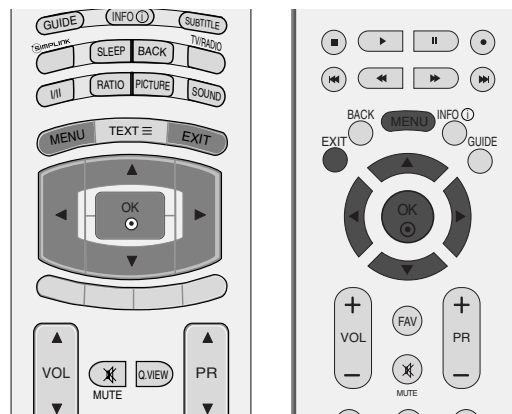

- 1 Naciśnij przycisk **MENU**, a następnie przycisk ▲ lub ▼, aby wybrać menu **OPCJE**.
- 2 Naciśnij przycisk ►, a następnie przycisk ▲ lub ▼, aby wybrać polecenie **Tryb fabryczny**.
- 3 Naciśnij przycisk ▲ lub ▼, aby wybrać polecenie **SET ID**.
- 4 Nacisnąć przycisk ► a następnie nacisnąć przycisk ◀ lub ▶. Zakres regulacji SET ID wynosi 1 ~ 99.
- 5 Aby powrócić do normalnego obrazu TV należy kilkakrotnie nacisnąć przycisk **EXIT**.

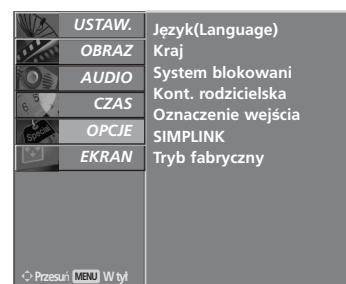

1

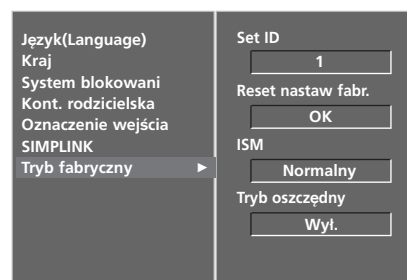

2

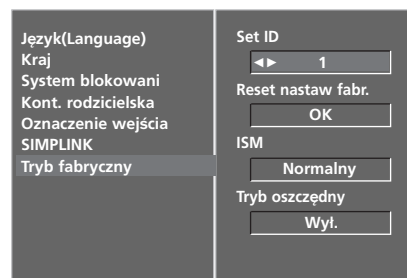

3 4

Parametry komunikacyjne

- Szybkość transmisji : 9600 bps (UART)
- Ilość danych : 8 bitów
- Parzystość : Brak
- Użyć kabla skrzyżowanego.
- Ilość bitów stopu : 1 bit
- Kod komunikacji : ASCII

Lista poleceń

	Polecenie 1	Polecenie 2	Dane (Heksadecymalny)
01. Zasilanie	k	a	0 ~ 1
02. Wybór wejścia	k	b	p. str.107
03. Format obrazu	k	c	p. str. 107
04. Wygaszenie	k	d	0 ~ 1
05. Wyciszenie	k	e	0 ~ 1
06. Regulacja głośności	k	f	0 ~ 64
07. Kontrast	k	g	0 ~ 64
08. Jaskrawość	k	h	0 ~ 64
09. Kolor	k	i	0 ~ 64
10. Odcień	k	j	0 ~ 64
11. Ostrość	k	k	0 ~ 64
12. Wybór OSD	k	l	0 ~ 1
13. Tryb sterowania zewnętrznego	k	m	0 ~ 1
14. Balans	k	t	0 ~ 64
15. Temperatury kolor	k	u	0 ~ 3
16. Regulacja koloru czerwonego	k	v	0 ~ 50
17. Regulacja koloru zielonego	k	w	0 ~ 50
18. Regulacja koloru niebieskiego	k	\$	0 ~ 50
19. Stan nienormalny	k	z	0 ~ 9
20. Metoda ISM	j	p	p. str. 109
21. Niski pobór mocy	j	q	0 ~ 1
22. Automatycznie regulacja	j	u	1
23. Polecenie wyboru kanału	m	a	p. str. 110
24. Wysyłanie kodu IR	m	c	Przesłanie kodu IR
25. Wybór wejścia (Main)	x	b	p. str. 110

* Podczas ustawiania pozycji 19–25 menu nie wyświetla się na ekranie.

Protokół nadawania / odbierania

Transmisja

[Command1][Command2][][Set ID][][Data][Cr]

- * [Command 1] : Pierwsze polecenie.(j, k, m lub x)
- * [Command 2] : Drugie polecenie.
- * [Set ID] : Parametrowi Set ID (Identyfikator odbiornika) można nadać wartość, aby wybrać monitor o odpowiednim numerze identyfikacyjnym z menu Special (Specjalne). Zakres wartości wynosi od 1 do 99. Nadanie wartości 0 spowoduje, że polecenia sterujące będą wysyłane do każdego podłączonego zestawu. Wartość parametru Set ID (Identyfikator odbiornika) jest wyświetlana w menu w postaci liczby dziesiętnej (od 1 do 99), a w protokole transmisji/odbioru w postaci liczby szesnastkowej (od 0x0 do 0x63).
- * [DANE] : Transmisja danych polecenia.
Transmisja danych "FF" umożliwia odczyt stanu polecenia.
- * [Cr] : Powrót karetki.
Kod ASCII "0x0D"
- * [] : Kod ASCII "spacja (0x20)"

Potwierdzenie prawidłowości

[Command2][][Set ID][][OK][Dane][x]

* Monitor transmituje sygnał ACK (potwierdzenie) w tym formacie, gdy odbiera normalne dane. Jeśli w tym czasie jest aktywny tryb odczytu danych, potwierdzenie wskazuje aktualny stan danych. Jeśli jest aktywny tryb zapisu danych, kod ten zwraca dane do komputera PC.

Potwierdzenie błędu

[Command2][][Set ID][][NG][Dane][x]

* Monitor transmituje sygnał ACK (potwierdzenie) w tym formacie, gdy odbiera niepoprawne dane od nieprawidłowo wykonywanych funkcji lub gdy występują błędy komunikacji.

- Dane1: Nieprawidłowy kod
- 2: Nieobsługiwana funkcja
- 3: Czekaj

01. Zasilanie (Polecenie 2 : a)

- Steruje włączeniem/wyłączeniem monitora.

Transmisja

[k][a][][Set ID][][Dane][Cr]

Dane 0: Zasilanie wyłączone 1 : Zasilanie włączone

Potwierdzenie

[a][][Set ID][][OK][Dane][x]

- Wyświetlanie stanu zasilania.

Transmisja

[k][a][][Set ID][][FF][Cr]

Potwierdzenie

[a][][Set ID][][OK][Dane][x]

* Jeśli inne funkcje przesyłają '0xFF' zgodnie z tą składnią, dane zwrotne potwierdzenia prezentują status każdej z funkcji.

02. Wybór wejścia (Polecenie 2 : b)

- Wybór źródła wejściowego dla odbiornika.
Źródło sygnału wejściowego można wybierać także za pomocą przycisku INPUT (WEJŚCIE) na pilocie odbiornika.

Transmisja

[k][b][][Set ID][][Dane][Cr]

Dane 0 : DTV (Ta funkcja nie jest dostępna we wszystkich modelach.)
1 : Analogow
2 : AV1
3 : AV2
4 : AV3
5 : Component
6 : RGB-PC
7 : HDMI1
8 : HDMI2
9 : HDMI3(z wyjątkiem

Potwierdzenie

[b][][Set ID][][OK][Dane][x]

03. Format obrazu (Polecenie 2 : c) (Rozmiar obrazu głównego)

- Do wyboru formatu obrazu.
Format obrazu można również ustawić przy użyciu przycisku RATIO na pilocie zdalnego sterowania lub w menu specjalnym.

Transmisja

[k][c][][Set ID][][Dane][Cr]

Dane 1 : Normalny ekran (4:3)
2 : Szeroki ekran (16:9)
3 : Panoramiczny (Specjalny)
(z wyjątkiem 37/42LF7*, 42LY99)
4 : Zoom1
5 : Zoom2
6 : Oryginalny
7 : 14:9
8 : Peźny
(z wyjątkiem 42LY99)
9 : 1:1 Pixel
(lub Oryginalny (tylko 37/42LF7*, 42LY99))

Potwierdzenie

[c][][Set ID][][OK][Data][x]

* Poprzez wejście PC można ustawić jedynie format 16:9 lub 4:3.

* W trybie HDMI (1080i 50Hz/60Hz, 1080p 24Hz/50Hz/60Hz) dostępna jest opcja 1:1 Pixel (lub Oryginalny (tylko 37/42LF7*, 42LY99)).

04. Wygaszenie (Polecenie 2 : d)

- Włącza/ wyłącza wygaszenie ekranu.

Transmisja

[k][d][][Set ID][][Dane][Cr]

Dane 0 : Wł. wygaszenia ekranu (obraz wyl.)

1 : Wyl. wygaszenia ekranu (obraz wyl.)

Potwierdzenie

[d][][Set ID][][OK][Dane][x]

05. Wyciszenie (Polecenie 2 : e)

- Włącza/ wyłącza wyciszenie dźwięku.
Dźwięk można również wyciszyć przy użyciu przycisku MUTE na pilocie zdalnego sterowania.

Transmisja

[k][e][][Set ID][][Dane][Cr]

Dane 0 : Wyciszenie dźwięku wyl. (dźwięk wyl.)

1 : Wyciszenie dźwięku wł. (dźwięk wyl.)

Potwierdzenie

[e][][Set ID][][OK][Dane][x]

06. Regulacja głośności (Polecenie 2 : f)

- Do regulacji głośności.
Głośność można również regulować przy użyciu przycisków regulacji głośności na pilocie zdalnego sterowania.

Transmisja

[k][f][][Set ID][][Dane][Cr]

Dane Czerwony : 0 ~ Zielony : 64

*Patrz "Mapowanie danych rzeczywistych1" poniżej. (p. str.109)

Potwierdzenie

[f][][Set ID][][OK][Dane][x]

07. Kontrast (Polecenie 2 : g)

- Do regulacji kontrastu obrazu.
Kontrast można również regulować w menu obrazu.

Transmisja

[k][g][][Set ID][][Dane][Cr]

Dane Czerwony : 0 ~ Zielony : 64

*Patrz "Mapowanie danych rzeczywistych1" poniżej. (p. str.109)

Potwierdzenie

[g][][Set ID][][OK][Dane][x]

08. Jaskrawość (Polecenie 2 : h)

- Do regulacji jaskrawości obrazu.
Jaskrawość można również regulować w menu obrazu.

Transmisja

[k][h][][Set ID][][Dane][Cr]

Dane Czerwony : 0 ~ Zielony : 64

*Patrz "Mapowanie danych rzeczywistych1" poniżej. (p. str.109)

Potwierdzenie

[h][][Set ID][][OK][Dane][x]

09. Kolor (Polecenie 2 : i)

- ▶ Do regulacji koloru obrazu.
Kolor można również regulować w menu obrazu.

Transmisja

[k][i][][Set ID][][Dane][Cr]

Dane Czerwony : 0 ~ Zielony : 64
*Patrz "Mapowanie danych rzeczywistych1" poniżej. (p. str.109)

Potwierdzenie

[i][][Set ID][][OK][Dane][x]

10. Odcień (Polecenie 2 : j) (option)

- ▶ Do regulacji odcienia obrazu.
Odcień można również regulować w menu obrazu.

Transmisja

[k][j][][Set ID][][Dane][Cr]

Dane Czerwony : 0 ~ Zielony : 64
*Patrz "Mapowanie danych rzeczywistych1" poniżej. (p. str.109)

Potwierdzenie

[j][][Set ID][][OK][Dane][x]

11. Ostrość (Polecenie 2 : k)

- ▶ Do regulacji ostrości obrazu.
Ostrość można również regulować w menu obrazu.

Transmisja

[k][k][][Set ID][][Dane][Cr]

Dane Czerwony : 0 ~ Zielony : 64
*Patrz "Mapowanie danych rzeczywistych1" poniżej. (p. str.109)

Potwierdzenie

[k][][Set ID][][OK][Dane][x]

12. Wybór OSD (Polecenie 2 : l)

- ▶ Do włączenia/wyłączenia OSD (Menu na ekranie).

Transmisja

[k][l][][Set ID][][Dane][Cr]

Dane 0: OSD wyłączone 1 : OSD włączone

Potwierdzenie

[l][][Set ID][][OK][Dane][x]

13. Tryb sterowania zewnętrznego (Polecenie 2 : m)

- ▶ Do zablokowania elementów sterowania na panelu czołowym i pilocie zdalnego sterowania.

Transmisja

[k][m][][Set ID][][Dane][Cr]

Dane 0: Blokady wyłączone 1 : Blokady włączone

Potwierdzenie

[m][][Set ID][][OK][Dane][x]

* Tego trybu należy używać, jeśli nie jest używany pilot.
Włączenie/wyłączenie zasilania powoduje usunięcie blokady przycisków sterujących.

14. Balans (Polecenie 2 : t)

- ▶ Do regulacji balansu.
Balans można również regulować w menu dźwięku.

Transmisja

[k][t][][Set ID][][Dane][Cr]

Dane Czerwony : 0 ~ Zielony : 64
*Patrz "Mapowanie danych rzeczywistych1" poniżej. (p. str.109)

Potwierdzenie

[t][][Set ID][][OK][Dane][x]

15. Temperatury koloru (Polecenie 2 : u)

- ▶ Do regulacji temperatury koloru. CSM można również regulować w menu obrazu.

Transmisja

[k][u][][Set ID][][Dane][Cr]

Dane 0: Cool 1: Średnia 2: Gorący 3: Użytkownik

Potwierdzenie

[u][][Set ID][][OK][Data][x]

16. Regulacja koloru czerwonego (Polecenie 2 : v)

- ▶ Do regulacji koloru czerwonego w temperaturze koloru.

Transmisja

[k][v][][Set ID][][Dane][Cr]

Dane Czerwony : 0 ~ Zielony : 50
*Patrz "Mapowanie danych rzeczywistych2" poniżej. (p. str.109)

Potwierdzenie

[v][][Set ID][][OK][Data][x]

17. Regulacja koloru zielonego (Polecenie 2 : w)

- ▶ Do regulacji koloru zielonego w temperaturze koloru.

Transmisja

[k][w][][Set ID][][Dane][Cr]

Dane Czerwony : 0 ~ Zielony : 50
*Patrz "Mapowanie danych rzeczywistych2" poniżej. (p. str.109)

Potwierdzenie

[w][][Set ID][][OK][Dane][x]

18. Regulacja koloru niebieskiego (Polecenie 2 : \$)

- ▶ Do regulacji koloru niebieskiego w temperaturze koloru.

Transmisja

[k][\$][][Set ID][][Dane][Cr]

Dane Czerwony : 0 ~ Zielony : 50
*Patrz "Mapowanie danych rzeczywistych2" poniżej. (p. str.109)

Potwierdzenie

[\$][][Set ID][][OK][Dane][x]

22. Automatycznie regulacja (Polecenie 1 : j, Polecenie 2 : u)

- ▶ Automatycznie reguluje pozycję obrazu i eliminuje jakiegokolwiek drgania obrazu. Działa tylko w trybie RG[PC].

Transmisja

[j][u][][Set ID][][Dane][Cr]

Dane 1: Do odbiornika

Potwierdzenie

[u][][Set ID][][OK/NG][Dane][x]

23. Polecenie wyboru kanału (Polecenie 1 : m, Polecenie 2 : a)

- ▶ Wybór kanału dla podanego numeru fizycznego.

Transmisja

[m][a][][Set ID][][Dane0][][Dane1][][Dane2][Cr]

Dane0: Dane wysokiego kanału

Dane1: Dane niskiego kanału

np. nr 47 -> 00 2F (2FH)
nr 394 -> 01 88 (188H),
DTV nr 0 -> bez znaczenia

Dane2 0x00: sygnał analogowy główny,
0x10: sygnał cyfrowy główny

Zakres danych kanału

Sygnał analogowy — min.: 00—maks.: 63 (0–99)

Sygnał cyfrowy — min.: 00—maks.: 3E7 (0–999)

Potwierdzenie

[a][][Set ID][][OK/NG][Dane][x]

Dane Czerwony : 00 ~ Zielony : FF

24. Wysłanie kodu IR (Polecenie 1 : m, Polecenie 2 : c)

- ▶ Do przesyłania kodu zdalnego klucza IR.

Transmisja

[m][c][][Set ID][][Dane][Cr]

Dane Przesłanie kodu IR - p. str. 103

Potwierdzenie

[c][][Set ID][][OK/NG][Dane][x]

25. Wybór wejścia (Polecenie 1 : x, Polecenie 2 : b) (Wejście głównego obrazu)

- ▶ Wybór źródła wejściowego obrazu głównego.

Transmisja

[x][b][][Set ID][][Dane][Cr]

Dane Struktura

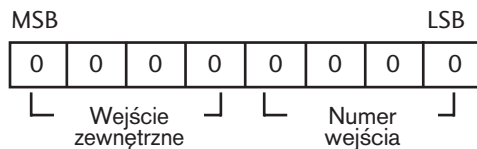

Wejście zewnętrzne				Dane
0	0	0	0	DTV
0	0	0	1	Analogowe
0	0	1	0	AV
0	0	1	1	Component
0	1	0	0	RGB
0	1	0	1	HDMI

Numer wejścia				Dane
0	0	0	0	Wejście1
0	0	0	1	Wejście2
0	0	1	0	Wejście3
0	0	1	1	Wejście4

Potwierdzenie

[b][][Set ID][][OK/NG][Dane][x]

LG Electronics Inc.