

Innholdsfortegnelse

| | | |
|-------------------------------|---|----|
| Innledning | Skriv opp for sikkerhets skyld | 41 |
| | Grunnleggende sikkerhetsforanstaltninger | 41 |
| | Identifikasjon av deler | 49 |
| Installasjon | Plassering av kjøleskapet | 50 |
| | Demontering av dør | 51 |
| | Montering av dør | 52 |
| | Tilkobling av vann | 52 |
| | Justering av høyde | 53 |
| Drift | Oppstart | 55 |
| | Justering av temperatur og funksjoner | 55 |
| | Justere temperaturer og funksjoner | 56 |
| | Betjene dispenseren | 57 |
| | Stille funksjonene | 58 |
| | Forfriskingssenter (Gjelder bare noen modeller) | 62 |
| | Hyller | 63 |
| | Eggbeholder | 63 |
| | Nano trekull luktfjerner | 63 |
| | Ferskmat skuff | 64 |
| | Vacuüm vers | 65 |
| | Fryser/Kjøleskaps kurv | 66 |
| | Meieri hjørne | 66 |
| | Hvordan bytte vann-rengjøringsfilter (Gjelder bare noen modeller) | 67 |
| Plassering av matvarer | Plassering av matvarer | 68 |
| | Lagring av matvarer | 69 |
| Stell og vedlikehold | Alminnelige opplysninger | 70 |
| | Rengjøring | 70 |
| | Feilretting | 71 |
| | Det er normalt.... | 76 |



- Dette produkt skal utelukkende brukes ved 230V/50Hz.
- Du bør anskaffe transformator på mer enn 2.0KVA når du ønsker å bruke det i et område med 110V.

Skriv opp for sikkerhets skyld

Modell- og serienummer står på indre del eller bak på kjølerommet til dette kjøleskapet. Disse er unike for dette apparatet og ikke lik noen andre apparater. Du bør skrive opp disse opplysningene og ta vare på denne bruksanvisningen som kjøpsbevis. Kvitteringen kan stiftes inn her.

Kjøpsdato : _____
 Kjøpt fra forhandler : _____
 Forhandlerens adresse : _____
 Forhandlerens telefonnummer : _____
 Modellnummer : _____
 Serienummer : _____

Grunnleggende sikkerhetsforanstaltninger

Denne guiden inneholder mange viktige sikkerhetsadvarsler. Les og følg alltid alle sikkerhetsadvarsler.



Dette er symbolet for sikkerhetsadvarsel. Symbolet varsler deg om potensielle risikoer som kan medføre død eller personskade eller føre til at produktet skades. Alle sikkerhetsadvarsler vises med varselsymbolet og ordet FARE, ADVARSEL eller FORSIKTIG. Disse ordene betyr:



FARE

Du blir drept eller blir alvorlig skadet dersom du ikke følger instruksjonene.



ADVARSEL

Du kan bli drept eller bli alvorlig skadet dersom du ikke følger instruksjonene.



FORSIKTIG

Indikerer en overhengende farlig situasjon som, dersom den ikke unngås, kan resultere i mindre eller moderate personskader, eller kun skade på produktet.

Alle sikkerhetsadvarsler identifiserer risikoen, forteller deg hvordan du kan redusere risikoen for personskade, og forteller deg hva som kan skje dersom du ikke følger instruksjonene.

ADVARSEL

For å redusere risikoen for brann, elektrisk støt eller personskade når du bruker produktet, må du følge grunnleggende forholdsregler, inkludert følgende:

Les alle instruksjoner innen du tar apparatet i bruk.

1. Ved tilkøpling av strømmen

Det bør brukes en dedikert kurs.

- Tilkøpling av mange apparater til én veggkontakt kan forårsake brann.
- Feilstrømreléet kan slå ut slik at matvarer skjemmes og dispenserens begynner å lekke.

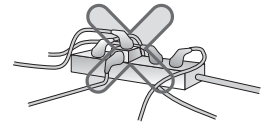

Ikke la strømpluggen peke oppover eller komme i klem på baksiden av kjøleskapet.

Det kan renne vann inn i strømpluggen, eller den kan bli skadet, noe som kan resultere i brann eller elektrisk støt.

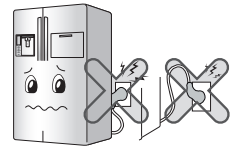

Unngå at stømkabelen blir klemt eller sammentrykket hvis kjøleskapet blir flyttet på etter at strømpluggen er utpakket under installasjonen.

Når du flytter kjøleskapet ut fra veggen må du være forsiktig slik at du unngår å klemme eller ødelegge stømkabelen.

Det kan oppstå brann eller elektrisk sjokk.

Ikke la strømledningen bli bøyd eller komme i klem av tunge gjenstander slik at den skades.

Det kan forårsake skader på strømledningen slik at det oppstår brann eller elektrisk støt!



Ikke modifier eller forleng strømledningen på måfå.

Skader på strømledningen kan forårsake elektrisk støt, brann eller personskade.

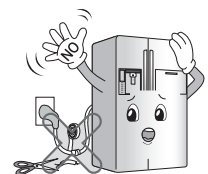

Trekk ut strømpluggen når du rengjør, håndterer eller skifter lampen i kjøleskapet.

- Hvis ikke kan det resultere i elektrisk støt eller personskade.
- Når du skifter ut lampen i kjøleskapet, må du forsikre deg om at gummiringen som skal hindre elektriske gnister i sokkelen, ikke fjernes.

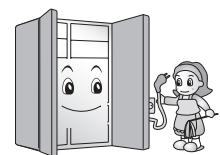

Ikke berør strømledningen eller trekk ut strømpluggen med våte hender.

Det kan resultere i elektrisk støt eller personskade.

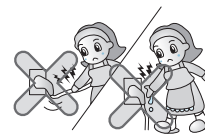

Fjern vann eller støv fra strømpluggen og plugg den inn slik at pinnene koples forskriftsmessig.

Støv, vann eller dårlig kontakt medfører risiko for brann eller elektrisk støt.

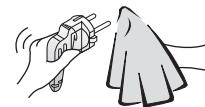

Trekk ut strømkabelen ved rengjøring eller annet vedlikehold.

Det kan resultere i elektrisk støt eller personskade.

Kople fra strømledningen ved å gripe i strømpluggen, ikke i ledningen.

Hvis ikke kan det resultere i elektrisk støt eller kortslutning som kan føre til brann.



Påse at apparatet er forskriftsmessig jordet. Søk råd hos en sertifisert elektriker eller servicetekniker hvis du ikke forstår jordingsinstruksjonene ordentlig, eller dersom du er i tvil om apparatet er riktig jordet.

Utilstrekkelig jording kan føre til funksjonsfeil og elektrisk støt.

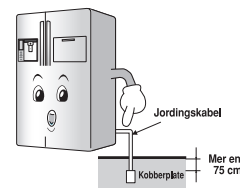

Vær sikker på at det brukes utelukkende riktig spenning for det tekniske støpselet.

Vær sikker på at det brukes jordet tilslutning når forlenget tilslutning blir brukt.

Det skjer pga. fare for brann.

Hvis strømledningen eller strømpluggen er skadet, eller hullene i veggkontakten er løse, skal du ikke bruke dem.

Det kan resultere i elektrisk støt eller kortslutning som kan føre til brann.

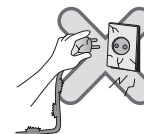

Vent minst 5 minutter innen du plugger inn strømpluggen igjen.

Hvis ikke kan det oppstå driftsforstyrrelser på frysedelen.



Hvis nettkabelen er skadet må den byttes ut av produsenten eller dennes serviceleverandør, eller en annen person med tilsvarende kvalifikasjoner, for å unngå at farlige situasjoner oppstår.

2. Ved bruk av kjøleskapet

Ikke plasser tunge eller farlige gjenstander (beholdere med væske) oppå kjøleskapet.

Gjenstandene kan ramle ned og forårsake personskade, brann eller elektrisk støt når døren åpnes eller lukkes.



Ikke installer kjøleskapet i et rom med høy fuktighet eller der det lett kan utsettes for vannsprut.

Foringelse av isolasjonen på elektriske komponenter kan forårsake krypestrøm.

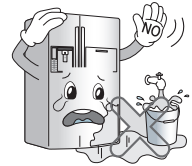

Ikke heng eller klatre på døren og dørhyllene i kjøleskapet eller på hjemmebaren eller i rommene i frysedelen.

Det kan føre til at kjøleskapet velter eller føre til skader på hendene! La ikke småbarn gjøre som beskrevet ovenfor.



Unngå at barn bruker produktet.

Det kan oppstå fare for et barns liv hvis barnet kommer inn i kjøleskapet.

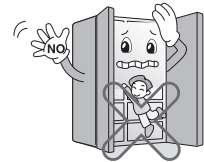

Åpning og lukking av kjøleskapets dør's kraft kan føre til at den lagrede maten i kjøleskapskurven faller ned og kan skade foten, så vær forsiktig !

Ikke bruk eller oppbevar lettantennelige substanser, slik som eter, benzen, alkohol eller medisiner, flytende gass, spray eller kosmetikk i nærheten av eller i kjøleskapet.

Det kan resultere i en eksplosjon eller et branntilløp.

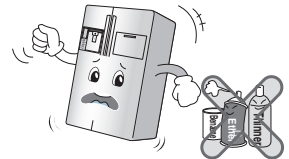

Bruk ikke tørkeapparat for å tørke innsiden, heller ikke tenn på et stearinlys for å fjerne lukt.

Det kan resultere i en eksplosjon eller et branntilløp.

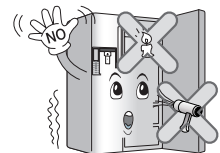

Ikke oppbevar medisiner eller materiale til prøvetaking eller testing i kjøleskapet.

Når midler som krever streng temperaturkontroll oppbevares i kjøleskapet, kan midlene bli forringet eller forårsake en uventet reaksjon som kan medføre en risiko.

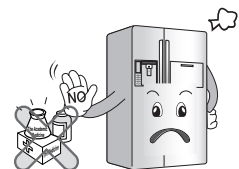

Ikke bruk antenncbar spray i nærheten av kjøleskapet.

Det er risiko for at det kan oppstå en brann.

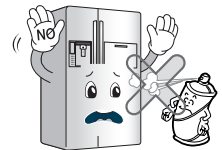

Installer på et sted fra hvor flammer kan oppstå eller gasslekasje.

Det er risiko for at det kan oppstå en brann.

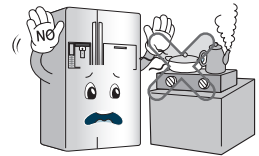

Ikke plasser blomstervaser, kopper, kosmetikk, medisiner eller beholdere med vann oppå kjøleskapet.

Det kan forårsake brann, elektrisk støt eller personskade hvis de faller ned.

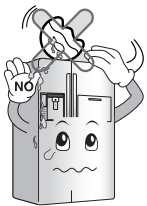

**Sett ikke tunge ting på "hjemmebaren".
(Kun for modeller med hjemme-bar)**

Fallende objekter kan skade mennesker.

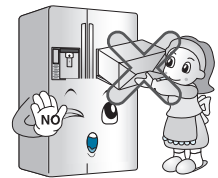

I tilfeller torden og lyn, og ikke i bruk for lang tid, koble fra strømpluggen.

Det er fare for elektrisk sjokk eller brann.

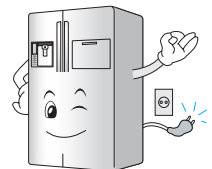

Hvis kjøleskapet har vært oversvømt eller stått under vann, må det kontrolleres innen det tas i bruk igjen.

Hvis ikke, kan det resultere i elektrisk støt eller brann.

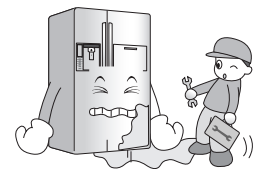

Har det oppstått en gasslekkasje, må du ikke berøre kjøleskapet eller veggkontakten! Åpne vinduene umiddelbart og luft grundig.

- En gnist kan resultere i en eksplosjon og brantilløp eller forbrenninger.
- Ettersom kjøleskapet benytter miljøvennlig, naturlig gass (isobuten, R600a), er selv en liten mengde (80~90 g) antenncbar. Viser det seg at det ved levering at det lekker gass som følge av en transportskade, kan installasjon eller bruk av kjøleskapet resultere i brann eller forbrenninger som følge av en gnist.

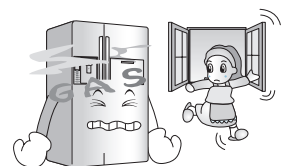

Spray ikke vann verken på utsiden eller innsiden av kjøleskapet. Bruk verken benzen eller tynner.

Foringelse av isolasjonen på elektriske komponenter kan forårsake elektrisk støt eller brann.

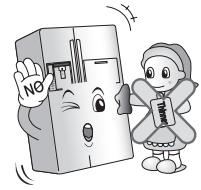

Oppdages det uvanlig lukt eller røyk fra kjøleskapet, må du straks trekke strømpluggen ut av veggkontakten og kontakte servicesenteret.

Det er risiko for at det kan oppstå en brann.

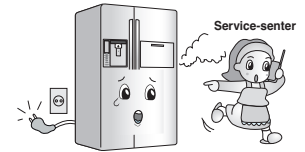

Reparasjoner eller modifiseringer av kjøleskapet må kun utføres av kvalifisert teknikere.

Hvis ikke, kan det resultere i personskade, elektrisk støt eller brann.

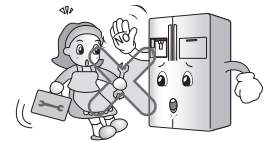

Ikke bruk kjøleskapet til annet enn husholdningsbruk (ikke oppbevar medisiner eller testmateriale i kjøleskapet). Må ikke installeres i båt.

Det kan føre til en uforutsett risiko, slik som brann, elektrisk støt, forringelse av materialet som oppbevares eller kjemiske reaksjoner.

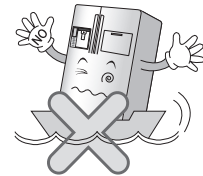

Ved håndtering av kjøleskapet, fjern pakningsmaterialet fra døren eller ta av dørene, men la hyllene være på plass slik at barn ikke så lett kan klatre inn i skapet.

Hvis ikke, kan barn komme til å stenge seg inne.



Dette apparatet er ikke tilsiktet for bruk av personer (inkl. barn) med redusert psyke, sanselig eller mentale problemer, eller som mangler erfaring og kunnskap, med mindre de blir holdt under oppsyn eller fått instruksjoner vedrørende bruk av apparatet av en person som er ansvarlig for deres sikkerhet.

Barn bør holdes under oppsyn for å sikre at de ikke leker med apparatet.

Installer kjøleskapet på et solid og jevnt gulv.

Installeres det på et ustabilt sted, kan kjøleskapet velte når døren åpnes eller lukkes, og føre til død.

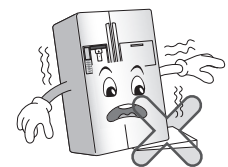

Stikk ikke hendene eller metallgjenstander inn i kaldluftsentilen, dekkelet, bunnen på kjøleskapet eller den varmesikre grillen (utblåsingshullet) på baksiden.

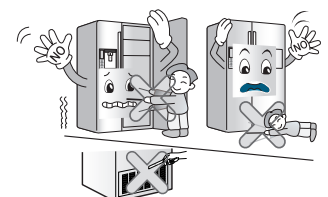

Ventilasjonsåpningene både inne i apparatet og i den innebygde strukturen, må ikke tildekkes.

Det må ikke brukes mekanisk instrumenter eller andre midler enn de som anbefales av produsenten for å fremskynde avisingsprosessen.

Avkjølingskretsløpet må ikke skades.

Bruk ikke elektriske apparater der matvarene oppbevares, med mindre de er av den typen som anbefales av fabrikanten.

Kjølemidlet og isoleringsgassen som er brukt i apparatet må behandles som spesialavfall. Vennligst kontakt en serviceperson eller en annen spesialist i dette tilfellet.



Dette apparatet inneholder et mindre kvantum isobutan kjølemiddel (R600a), en naturvennlig naturgass, men også brennbar. Under transport og installering av apparatet er det viktig å påse at ingen av delene i kjølekretsløpet skades. Kjølevæske som sprøyter ut av rørene kan antennes eller forårsake øyeskader. Hvis et utslipp konstateres, bør en unngå åpen ild og mulige antenningskilder og rommet apparatet befinner seg i, bør luftes.

For å unngå at det skapes en blanding av antennebar gass og luft hvis det forekommer lekkasjer i kjølekretsløpet, er størrelsen på rommet der apparatet er plassert avhengig av mengden kjølemiddel som anvendes. Rommet skal være 1m² for hver 8 g R600a-kjølevæske inne i apparatet. Mengden kjølemiddel i hvert apparat vises på identifikasjonsplaten på inne i apparatet. Apparat som viser tegn på å være skadet må ikke settes i drift. Kontakt forhandleren hvis du er i tvil.

FORSIKTIG

Unnlatelse fra å følge disse anvisningene kan forårsake skader på hjem og innbo. Vær alltid varsom.

Ikke stikk hendene ned i isbøtten eller inn i isbitdispenseren.

Fingring med isbitmaskinen kan føre til personskade.

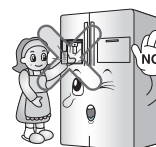

Ikke berør matvarer eller beholdere i frysedelen med våte hender.

Risiko for frostskafer.

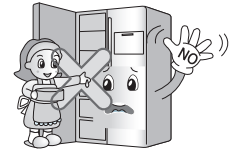
**Ikke legg is i et glass av tynt krystall eller en kopp i keramikk.**

Krystallet eller keramikken kan knuse og forårsake personskafe.

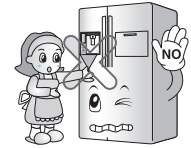
**Når strømmen er frakoplet, må du tømme ut isen i isbøtten (gjelder kun modellen med dispenser).**

Langvarig strømbrudd kan medføre at isen smelter og smeltevannet renner ned på gulvet slik at det kan skades. Forventer du et langvarig strømbrudd, må du fjerne isen fra isbøtten.

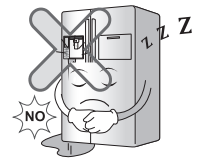
**Hell kun drikkevann i den automatiske isbitmaskinen (gjelder kun modellen med dispenser).**

Hvis ikke kan det innebære risiko.

**Fjern ikke dekselet til den automatiske ismaskinen. (Kun for modeller med automatisk ismaskin)**

De mekaniske deler av ismaskinen kan forårsake skader på mennesker.

Plasser maten i ordene forhold på innsiden av kjøleskapet.

Maten kan falle ut ved åpning og lukking av kjøleskapets dør og skade mennesker.

Legg ikke flasker i frysedelen.

Innholdet kan fryse slik at flasken sprekker og forårsaker personskafe.

**Ikke stikk hendene inn i bunnen av kjøleskapet.**

Metallplaten i bunnen kan forårsake personskafer.

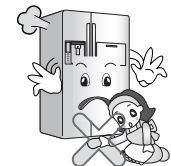
**Bær kjøleskapet ved hjelp av håndtakene i bunnen og på toppen av kjøleskapets bakside.**

Hvis ikke kan du miste taket slik at kjøleskapet ramler ned og forårsaker personskafe.

På grunn av at produktet er tungt, kan bæring av det alene, kanskje skade mennesker eller ulykker kan forekomme.

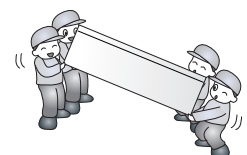

Fordi åpning eller lukking av døren eller hjemme-baren til kjøleskapet kan føre til skade på personen i nærheten, vær vennligst forsiktig.

Vær varsom slik at ingen får fingrer eller tær i klem i dørsprekken når døren åpnes eller lukkes, eller at barn stanger i døren.

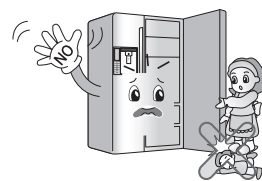

Ikke la levende dyr komme inn i kjøleskapet.

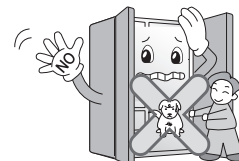

Identifikasjon av deler

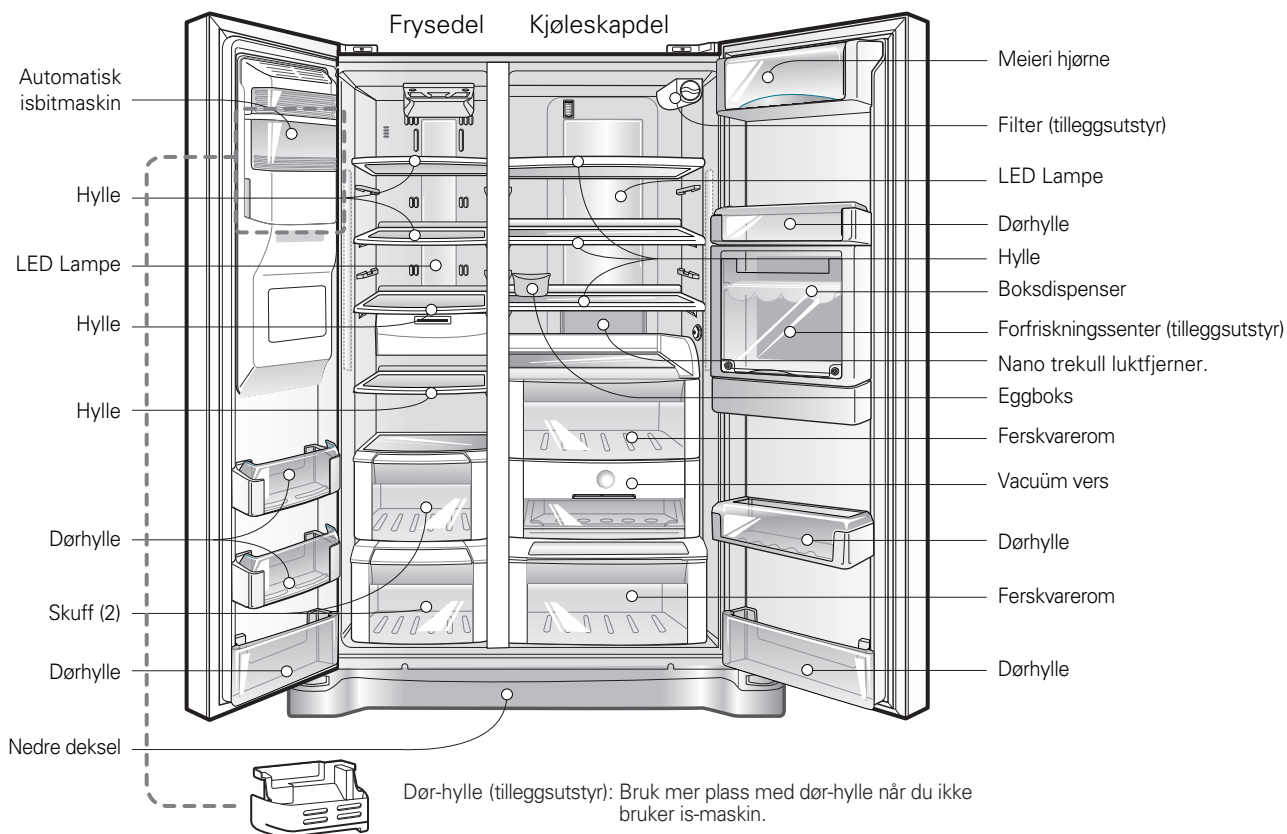

NB

- Deler, ekstra, og opsjoner varierer fra model til model. Din model inkluderer kanskje ikke hver mulighet.
- Å holde en posisjon av indre deler slik som kurver, skuffer og hyller levert av produsenten er den mest effektive bruk for energi sparing.

Anvendelse av dør-hylle

- Demonter og tøm den automatiske is-maskinen.
- Slå av is-maskinen (①).
- Monter dør-hyllen med forsiktighet.

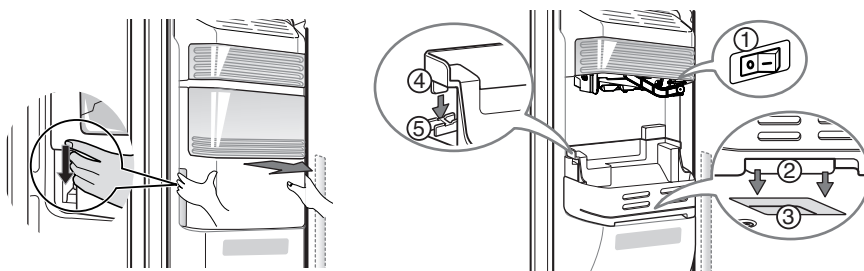

- ▶ Sett inn ② ned i bunnhull (③).
- ▶ Begge kroker (④) skal monteres bak ⑤.
- ▶ Lagre ikke noen mat som lett kan falle ned. Det kan falle ned på gulvet når du åpner døren.

Plassering av kjøleskapet

Velg en god plassering

1. Plasser kjøleskapet slik at det blir enkelt å bruke.
2. Unngå å plassere det nær varmekilder, direkte sollys eller fuktighet.
3. For å sikre tilstrekkelig luftsirkulasjon rundt fryse/kjøleskapet, må det være tilstrekkelig klaring på begge sider samt på oversiden, og avstanden til veggen bak kjøleskapet skal minst være 5 cm.
4. Kjøleskapet må rettes så det står i vater.
5. Ikke installer kjøleskapet i en lufttemperatur på under 5 °C, da dette kan påvirke driften.



Bortskaffe din gamle innretning

Innretningen inneholder væske (kjøle- og smøremiddel) og er fremstilt av deler og stoff som kan resirkuleres og gjenvinnes.

Alle viktige stoff må sendes til avfallstjeneste der de kan bearbeides og gjenbrukes (gjenvinning). Vennligst kontakt din lokale tjeneste for å bestille en lastebil for avfallet.

ADVARSEL

Demontering av dør

Fare for elektrisk støt

Ta ut strømkabelen til kjøleskapet før installering. Unnlatelse av å gjøre dette kan medføre risiko for dødsfall eller alvorlig skade.

Hvis døren inn i rommet er for smal for at kjøleskapet kan passere, må du ta av døren til kjøleskapet og bære det inn sidelengs.

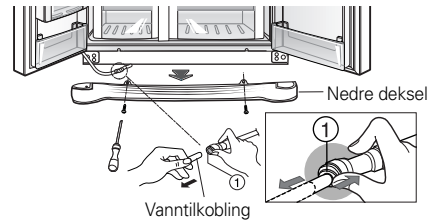

Fjern nedre deksel og slangen for vanntilførsel

Fjern det nedre dekseselet ved å løfte oppover og så trekk opp matevann-røret mens trykking på område ① som vist i figuren til høyre.

NB

- Dersom slangen er deformert eller slitt, må denne delen skjæres vekk.

Fjern døren til fryseren

1) Fjern dekslet til hengslet ved å løsne på skruene. Løsne alle kablene unntatt jordingskabelen.

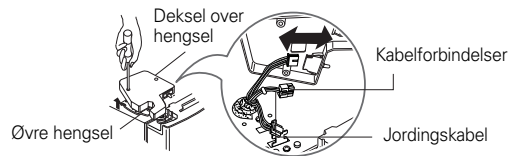

2) Fjern beslaget ved å rotere det mot urviserens retning ①, og så løfte opp øvre hengsel ②.

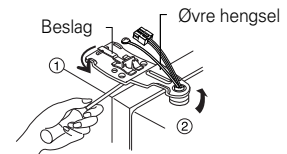

NB

- Vær forsiktig når øvre hengsel fjernes så ikke døren faller forover.

3) Ta vekk døren til fryserrommet ved å løfte den oppover. Nå må døren løftes så høyt at vanntilkoblingen kan trekkes helt ut.



NB

- Bær inn døren til kjølerommet og legg den ned, men vær forsiktig slik at vanntilkoblingen ikke blir skadet.

Fjern døren til kjøleskapet

1) Løsne skruene til dekslet over hengslet og fjern dekslet. Fjern kablene dersom de er der, bortsett fra jordledningen.

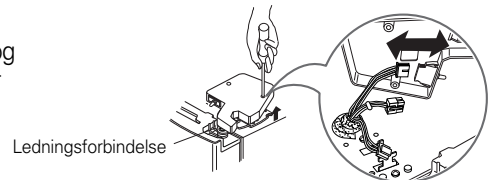

2) Fjern beslaget ved å dreie med urviserens retning ① og fjern så øvre hengsel ved å løfte det opp ②.

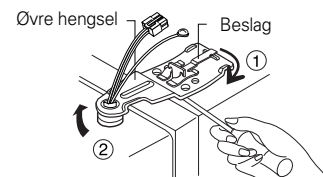

3) Fjern døren til kjølerommet ved å løfte den opp.

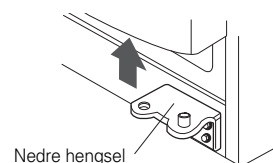

**Bær inn
kjøleskapet**

Bær inn kjøleskapet gjennom inngangsdøren slik som vist på tegningen til høyre.

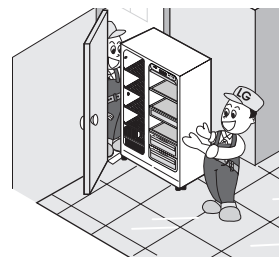
**Montering av dør**

Monter dørene i omvendt rekkefølge av demontering etter at de er båret inn.

Tilkobling av vann**Før installering**

- Drift av den automatiske ismaskinen krever vanntrykk på 147 ~ 834 kPa (1,5~8,6 kgf/cm²). (Dette betyr at et pappbeger blir fylt på mindre enn 3 sekunder).
 - Dersom vanntrykket ikke når det nødvendige vanntrykket på 147 kPa eller mindre, er det nødvendig å kjøpe en separat trykkpumpe for å få normal tilførsel til ismaskinen og kjølevannet.
 - Lengden på slangen for vanntilførsel må være under 8 m,. Det må utvises forsiktighet slik at ikke slangen bryter. Dersom slangen er 8 m eller lengre, kan dette skape vansker for vanntilførselen på grunn av trykk i avløpsvannet.
 - Installer slangen til vanntilførselen på et sted der det ikke er varmt.
-
- Slangen må bare kobles til drikkevann.
 - Sjekk instruksjonene for vannfiltersettet når det gjelder installasjon.

! ADVARSEL

Justering av høyde

Når gulvet ikke er plant (i "water")

- Toppen på døren er kanskje ikke er plan (i "water") hvis gulvet ikke er plant (i "water")

► Når fryser-døren er lavere – ①

Bruk (-) skrujern eller skiftenøkkel for å dreie skruvegjengen eller mutter på høydejusterings-skruen til venstre til "clockwise" retning for å justere døren.

► Når kjøleskaps-døren er lavere – ②

Bruk (-) skrujern eller skiftenøkkel for å dreie skruvegjengen eller mutter på høydejusterings-skruen til høyre til "clockwise" retning for å justere døren.

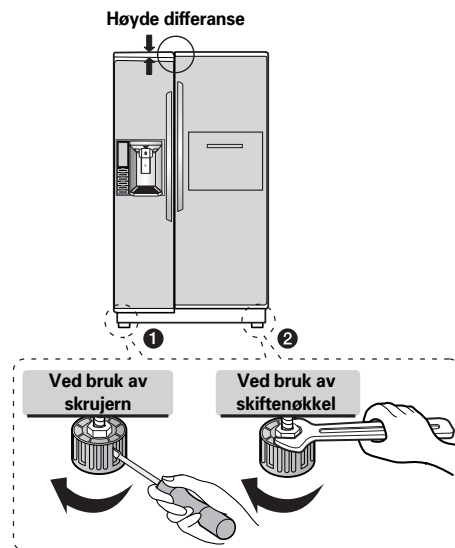

Når kjøleskapsdøren er lavere enn fryserdøren

► Når kjøleskapsdøren er lavere enn fryserdøren mens bruk av kjøleskapet, juster dørene.

1. Bruk ③ verktøy for justering på den vidåpne siden for å dreie mutter ① (↻) i "clockwise" retning for å løsne sikringsmutteren.
2. Bruk ③ verktøy på den trange siden for å dreie justering-hengselpinne ② i (↻) "clockwise" retning eller (↺) "counterclockwise" retning for å justere høyden på kjøleskap- og fryserdører.

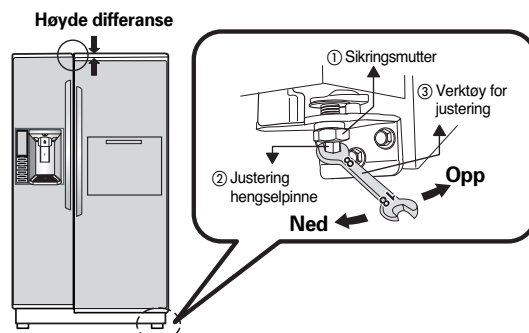

3. Etter justering av høyden på døren, dreier sikringsmutter stramt i "counterclockwise" retning.

⚠ FORSIKTIG

Ikke bruk for mye kraft for å justere høyden. Hengselpinnen kan bli trukket ut. (Justerbart område av høyde er på maksimum 2" (5 cm.))

Etter at dørhøyden er justert

Man kan få dørene på kjøleskapet til å lukke seg mykt ved å heve fronten ved hjelp av høydejusteringsskruen. Dersom dørene ikke lar seg lukke skikkelig, vil kjølingen påvirkes.

Deretter

1. Tørk av alt støv som er oppsamlet under transport and rengjør skapet grundig.
2. Monter alt tilbehør slik som isterningboksen, fordampningfatet osv. der de hører hjemme. De er pakket sammen for å forhindre skader under transporten.
3. Koble til strømkabelen til kontakten. Ikke koble til andre apparater i samme kontakt.

Fjerning av håndtak

For å flytte kjøleskapet gjennom en husdør, kan det bli nødvendig å fjerne kjøleskapets dør-håndtak.

NB

- Håndtak utseende kan variere fra illustrasjoner på denne siden.

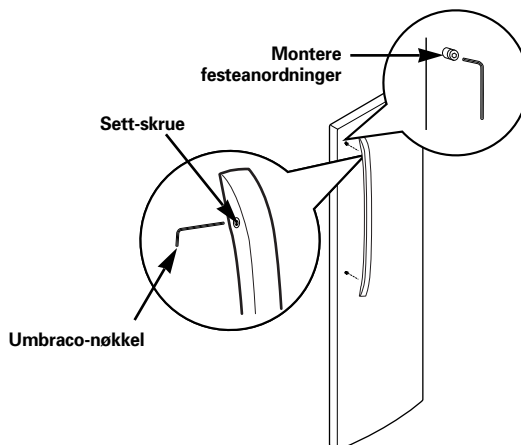

Løs sett-skruer med en 2.5 mm (3/32") umbrako-nøkkel og fjern håndtaket.

NB

- Hvis håndtakets festeanordning behøver å bli strammet eller fjernet, bruk en 1/4" umbrako-nøkkel.

Håndtere gjeninnstallasjon

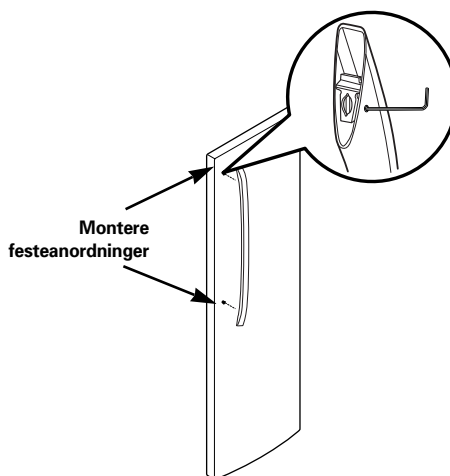

Plasser håndtaket på døren ved å tilpasse håndtaks avtrykk for tilpassing av montering og stram settskruer med en 2.5 mm (3/32") Umbrako-nøkkel.

NB

- Hvis håndtakets festeanordning behøver å bli strammet eller fjernet, bruk en 1/4" umbrako-nøkkel.

Oppstart

Første gang kjøleskapet blir installert må man først la det stå rolig for å stabilisere seg i to - tre timer før det fylles med fersk eller frossen mat. Vent 5 minutter med å starte kjøleskapet dersom driften blir avbrutt.

Justering av temperatur og funksjoner

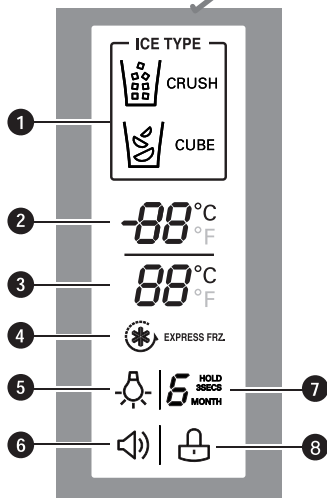
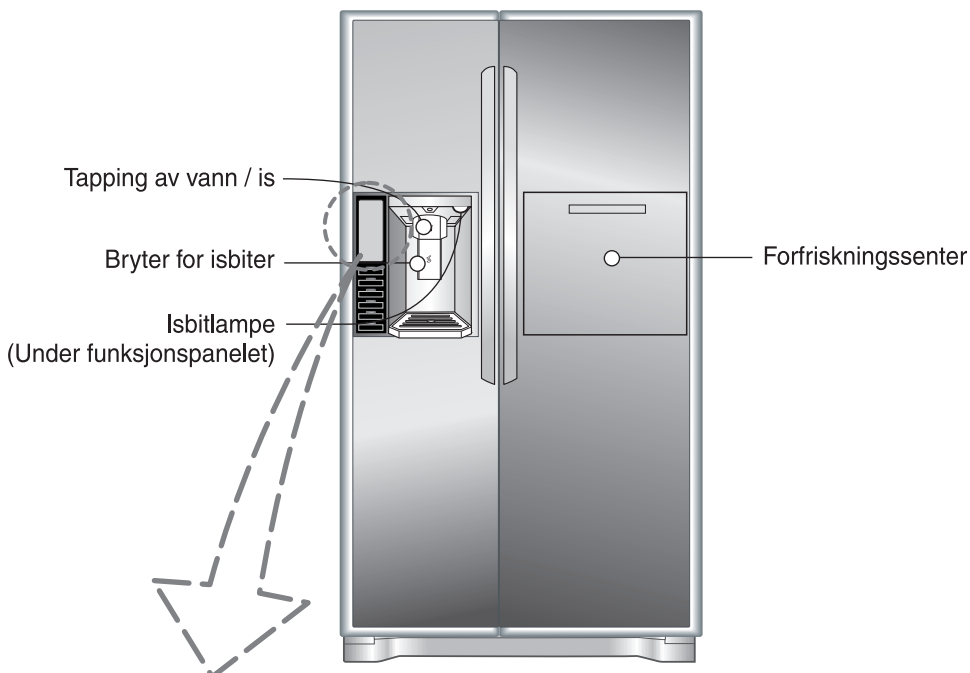

1 VALGINDIKATOR FOR DISPENSER

Viser om det er isbiter eller knust is som leveres når du trykker på knappen.

2 TEMPERATUR FRYSEDEL

Indikerer den innstilte temperaturen for frysedelen i Celsius eller Fahrenheit.

3 TEMPERATUR KJØLESKAP

Indikerer den innstilte temperaturen for kjøledelen i Celsius eller Fahrenheit.

4 EXPRESS FRZ.

Når du trykker på knappen EXPRESS FRZ., indikerer displayet at funksjonen er aktivert.

5 INDIKATOR FOR DISPENSERLAMPE

Når du trykker på knappen LIGHT, indikerer displayet at funksjonen er aktivert. Denne indikatoren vises på panelet når dispenserlampen er slått på.

6 INDIKATOR FOR DØRALARM

Denne indikatoren viser at Åpen dør-alarmen er aktivert.

7 VANNFILTERSTATUS

Indikatoren viser vannfilterets aktuelle status. Se avsnittet Tilbakestill filterindikatoren.

8 LÅST STATUS

Denne indikatoren viser når gjeldende status for kontrollpanelfunksjonene er satt til LÅST.

NB

- Det kan være at den modellen du har valgt, ikke har alle alternativene inkludert.

Justere temperaturer og funksjoner

Justere temperatur i frysedel

For å justere temperaturen i frysedelen, trykker du på knappen FREEZER for å bla gjennom tilgjengelige innstillinger.



Justere temperatur i kjøleskap

For å justere temperaturen i kjøleskapet, trykker du på knappen REFRIGERATOR for å bla gjennom tilgjengelige innstillinger.



NB

- Den faktiske innvendige temperaturen vil variere avhengig av matvarenes tilstand. Temperaturinnstillingen setter ønsket temperatur, og angir ikke kjøleskapets faktiske temperatur.

Sett den initiale innstillingen for KJØLESKAPKONTROLLEREN på 3°C og FRYSESKAPKONTROLLEREN på -19°C.

Behold denne innstillingen i 24 timer (ett døgn) slik at kombiskapet stabiliseres. Deretter kan du justere temperaturen slik som vist ovenfor.

Strømsparingsmodus for display

Denne funksjonen reduserer displayets strømforbruk.



- Trykk på knappene FREEZER og EXPRESS FRZ. samtidig og hold dem inne i 5 sekunder inntil du hører et signal.
- Alle LED-indikatorer vil da lyse, og deretter slukke.
- Når strømsparingsmodus er aktivert, vil displayet forbli av inntil neste gang døren blir åpnet. Displayet slås på når det trykkes på en knapp. Det blir værende på i 20 sekunder etter at en dør ble åpnet eller det ble trykket på en knapp.
- For å deaktivere strømsparingsmodus, trykker du på knappene FREEZER og EXPRESS FRZ. samtidig og holder dem inne i 5 sekunder inntil du hører et signal.

Betjene dispenserens

Hente ut knust is

Trykk på knappen ICE TYPE slik at ikonet Knust is tennes.

Trykk på bryteren for tapping av is samtidig som du holder et glass eller en beholder under, og knust is utleveres.



Hente ut isbiter

Trykk på knappen ICE TYPE slik at ikonet Isbiter tennes.

Trykk på bryteren for tapping av is samtidig som du holder et glass eller en beholder under, og isbiter utleveres.



NB

- Hold glasset eller beholderen på plass i noen sekunder etter at du har forsynt deg med isbiter eller vann slik at de siste dråpene renner ned i glasset. Dispenserens er designet til ikke å virke når noen av kjøleskapdørene er åpnet.

Kontrollere dispenserlampen

Trykk på knappen LIGHT/FILTER for å slå dispenserlampen på og av.

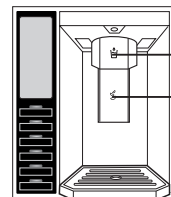

Bryter for vann

Bryter for is

FORSIKTIG

- Når du fyller en beholder med en liten åpning, hold den så nær tappekranen eller isdispenserens som mulig.
- Ikke legg is i fint porselen eller krystallglass. Porselen eller krystall kan gå i stykker.

Feil

Korrekt

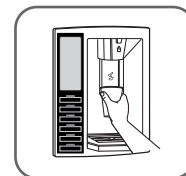

Is

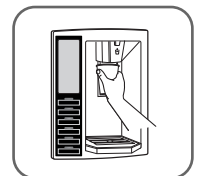

Stille funksjonene

Trykk på knappen for ønsket funksjon for å vise og velge en annen innstilling.

Sette dispenserlåsen



Trykk og hold på knappen ALARM/LOCK i 3 sekunder for å låse dispenseren og alle øvrige funksjoner for kontrollpanelet. Trykk og hold på knappen igjen i 3 sekunder for å låse opp.

Sette døralarmen



Knappen ALARM/LOCK kontrollerer også døralarmen som varsler tre ganger med 30 sekunders intervaller dersom døren til kjøleskapet eller frysescapet blir stående åpen i mer enn 60 sekunder.

Alarmsignalet stopper når døren lukkes. Trykk på knappen ALARM/LOCK en gang for å aktivere og deaktivere døralarmfunksjonen.

NB

- Kontakt ditt lokale servicesenter dersom varselsignalet fortsetter etter at døren er lukket.

Tilbakestille filterindikatoren



Trykk og hold knappen LIGHT/FILTER i mer enn 3 sekunder for å nullstille filterindikatoren etter at du har skiftet ut vannfilteret.

NB

- Vi anbefaler at du skifter ut filteret når indikatorlampen for vannfilteret kommer på 0 eller smaken på vannet eller isen blir merkbart redusert.

Aktivere hurtiginnfrysing



Trykk én gang på knappen EXPRESS FRZ. for å aktivere hurtiginnfrysingsfunksjonen.

Ikonet HURTIGINNFRYSING lyser på displaypanelet når funksjonen er aktivert. Funksjonen HURTIGINNFRYSING kjøler fryserommet ned til kaldeste innstilling i en 24 timers periode for å øke isbitproduksjonen med opp til ca. 20%, og slår seg deretter automatisk av.

NB

- Trykk på knappen igjen for å avbryte funksjonen HURTIGINNFRYSING.

Etter dispenserer er brukt

Vann-samleren har ikke selv-drenerings funksjon, så den bør rengjøres regelmessig. Fjern dekselet ved å trekke i fronten av vann-samlerens deksel og tørk den med en klut.

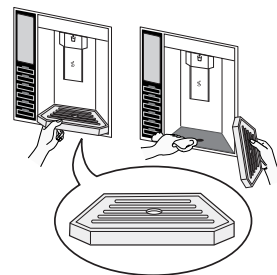

Automatisk isbitmaskin

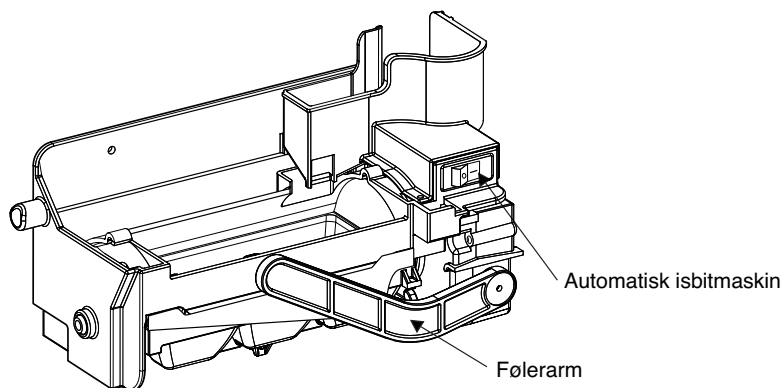

- Den automatiske isbitmaskinen kan automatisk produsere 6 isbiter om gangen, 40 - 50 isbiter per døgn. Denne mengden kan variere avhengig av omstendighetene, inkludert romtemperatur, åpning av dører, varemengde i frysedel osv.
- Isbitproduksjonen stopper når isbitbingen er full.
- Hvis du ikke ønsker å benytte den automatiske isbitmaskinen, setter du bryteren for isbitmaskinen til AV. Hvis du ønsker å benytte den automatiske isbitmaskinen igjen, setter du bryteren til PÅ.

NB

- Det er normalt at det høres lyder når isbiter ramler ned i bingen.

ADVARSEL

- Ikke stikk hendene inn i isbitmaskinen mens den er i drift. Det kan føre til personskade.

Hvordan demontere den automatiske isproduserer ("icemaker")

ADVARSEL

Hold "ismaker"-dekselet med begge hender og trekk det mot deg mens du presser knappen på del (1).

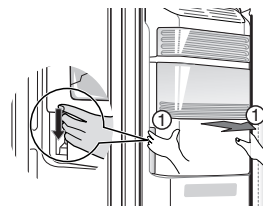

- Ikke demonter is-produserer med mindre det er nødvendig.
- Hold is-beholderen med begge hender så det ikke faller ned.
- Ikke berør is- dispenserer med din hånd eller verktøy.
- Fordi is-produserer kan fungere ved åpning av fryserdøren, vennligst vær forsiktig.
- Når du ønsker å bruke is-beholder rommet som et oppbevaringssted, så vær sikker på at du slår av "icemaker" etter fjerning av is-beholderen.

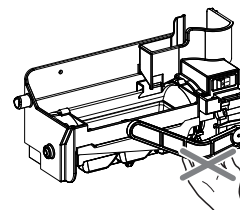

Når ismakeren ikke som den skal

Isen klumper seg

- Når isen klumper seg, tas den ut av isboksen, brytes i mindre biter og plasseres i isboksen igjen.
- Dersom ismakeren produserer isbiter som er for små eller som klumper seg, må vannmengden som leveres til ismaskinen justeres. Ta kontakt med servicesenteret.
- * Dersom det ikke brukes is så ofte, kan den fryse sammen i større biter.

Strømstans

- Ved strømstans kan is falle ned i fryseren. Ta ut isboksen, kast all isen, tørk av isboksen og sett den på plass. Etter at maskinen får strøm igjen, velges knust is automatisk.

Når kjøleskapet nettopp er installert

- Det tar om lag 12 timer for et kjøleskap som nettopp er installert å produsere is i fryseren.

Andre funksjoner

Advarsel om åpen dør

- I minutt etter kjøleskapdøren og døren til hjemmebaren er åpnet eller lukket, høres tre varselsignal med 30 sekunders mellomrom.
- Kontakt det lokale servicesenteret dersom varselsignalet fortsetter etter at døren er lukket.

Diagnosefunksjon (feildeteksjon)

- Diagnosefunksjonen oppdager automatisk feil ved produktet når kjøleskapet er i bruk.
- Hvis det oppstår feil, slutter knappene å fungere og panelene viser ikke normale verdier. Slå ikke av strømmen, men ta umiddelbart kontakt med ditt lokale servicesenter. Det tar mye lengre tid for serviceingeniøren å finne den defekte delen hvis kjøleskapet har vært slått av.

Hvordan is/kaldt vann leveres

Vannet kjøles mens det er i vanntanken i kjøleskapet, og sendes så til tappekranen. Is lages i den automatiske ismaskinen, og kan så tas ut som knust is eller isbiter.

NB

- Det er helt normalt at vannet ikke er så kaldt til å begynne med. Dersom du ønsker kaldere vann kan du putte isbiter i glasset.

FORSIKTIG

Kast isen (om lag 20 biter) og vannet (om lag syv glass) som lages først etter at kjøleskapet er installert.

Den første isen eller det første vannet som produseres kan inneholde partikler eller lukt fra vanntilførselen eller vannbeholderen. Dette er også nødvendig dersom kjøleskapet ikke er brukt på noe tid.

Hold barn unna ismaskinen.

Barn kan trykke på bryterne på feilaktig måte eller ødelegge lampene.

Sørg for at is ikke kan blokkere iskanalen.

Derfor det plasseres mat i inngangen til iskanalen, kan det være at is ikke vil komme ut. Iskanalen kan også bli dekket av små isbiter dersom bare knust is brukes.

I så fall må denne isen fjernes.

Verken drikke eller mat må lagres i isboksen for at det skal bli kaldt fort.

Dette kan skade den automatiske ismakeren.

Bruk aldri tynt krystall eller steingods for å hente is.

Slike glass eller beholdere kan knuses.

Fyll is i glasset før vann eller annen drikke tappes i.

Det kan sprute dersom is slippes i et glass der det allerede er væske.

Istuten må aldri berøres med hånd eller redskap.

Berøring kan forårsake at noe brekker, eller hånden kan skades.

Dekslet på ismaskinen må aldri fjernes.

Fordel av og til isen jevnt slik at isboksen er helt full av is.

Isen vil stable seg der isen lages. Derfor kan ismakeren feilaktig tro at isboksen er full, slik at den stopper å lage is.

Dersom det kommer farget is ut av ismaskinen, må den ikke brukes, og servicesenteret må straks kontaktes.

Bruk ikke for smale eller dype glass.

Is kan komme til å sette seg fast i iskanalen, og dermed ødelegge kjøleskapet.

Hold glasset i passende avstand fra istuten.

Dersom glasset er for nær tuten kan det hindre isen å komme ut.

Forfriskningscenter (Gjelder bare noen modeller)

Hvordan bruke hjemme bar ("Home Bar")

1. Trykk på topp midtre del av hjemme-bar inntil du hører en "klikk"-lyd.
 - Du kan spare elektrisitet på grunn av at du ikke må åpne kjøleskapsdøren.
 - Fordi kjøleskapets og fryserens innendørs-lamper er påslått også når du bare åpner hjemme-bar døren, kan du lett ta ut den maten du ønsker.
 - Ved lukking av hjemme-baren, trykk inntil du hører "klikk"-lyden.
2. Åpne døren og bruk den som et støttebord.
 - Sett drikkevarene og maten på støttebordet for bekvemmelig bruk.

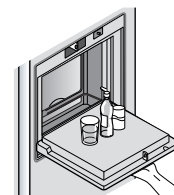

Hvordan bruke boks serveringsbrett

Du kan bruke serveringsbrettet på toppen og siden for å stille opp og lagre bokser.

1. Trekk ned håndtaket når du ønsker å lagre bokser.
 2. Hvis du ikke ønsker å bruke boks serveringsbrettet, fikser boks-brettet på toppen, så du kan benytte plassen til hjemme-baren mer effektivt.
- * Når du trykker på begge sider på bunn-delen på dekselet på hovedenheten av kjøleskap-og fryser hjemme-baren, vil det bli fiksert til å bevare mat på innsiden på hjemme-baren fra å falle inn i kjøleskapet eller fryseren.

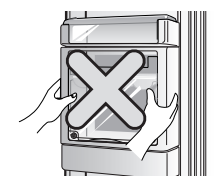
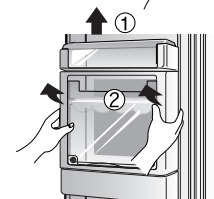
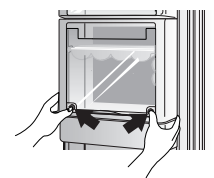
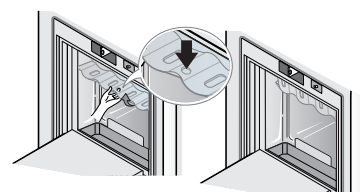

Hvordan demontere kjøleskapets hjemme-bar deksel.

Separer først øvre dør-kurv på hjemme-baren (1) og trekk så opp hjemme-bar dekselet (2).

Forholdsregel

1. Ikke bruk kjøleskapet når det interne hjemme-bar deksel er tatt ut.
 - Hvis dekselet er tatt ut, kan ikke hjemme-baren fungere.
2. Vær forsiktig, og ikke press på eller ødelegg hjemme-barens støttebord.
 - Hvis du lener deg eller presser på støttebordet med armen, kan det bli skadet.
 - Bruk ikke støttebordet som et skjærebord og ikke bruk skarpe gjenstander på støttebordet for å unngå riper.
 - Hvis støttebordet er vått med fremmed væske som f.eks. juice/saft, fungerer det kanskje ikke riktig.
 - Når pakningsområdet er vått med fremmed væske som f.eks. juice/saft, tørk området periodisk.



Hvordan bruke**Hyller**

Du kan oppbevare div.mat eller nedfryst mat på hyllen med tilstrekkelig plass innimellom boksene.

**Hvordan demontere**

1. Hold i front-delen til hyllen og trekk den ut inntil den blir blokkert av innhukingsdelen.

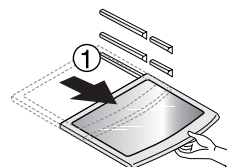

2. Når du ikke kan trekke hyllen lengre ut mer, løft den litt opp.

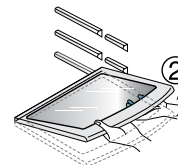

3. Mens du holder lett på hyllen, vipp for trekke den ut.

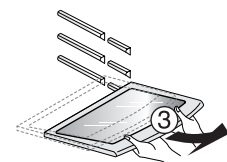
**Eggbeholder**

Du kan flytte eggboksen til det stedet du ønsker, og velge en annen type boks alt etter hvor mange egg du har.

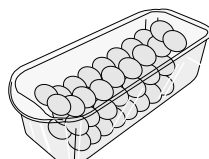

[Type-1]

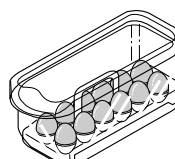

[Type-2]

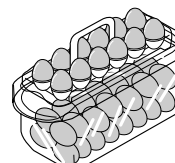
**NB**

- Eggbeholderen må aldri brukes i isboksen. Den kan gå i stykker.
- Eggbeholderen må aldri oppbevares i fryseren eller ferskvareskuffen.

Nano trekull luktfjerner**Hvordan bruke**

Med Nano trekull luktfjerner systemet, kan du gjøre kjøleskapet luktfri og luktfjernereren kan reduseres.

Hvordan demontere

Bruk (-) skrutrekker på bunnrille-delen av luktfjerner dekselet for å adskille /separere mens du dytter mot front-siden.

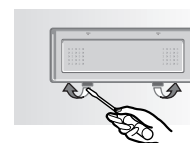
**► Hvordan gjenbruke luftrenseren**

Du kan gjenbruke luftrenseren kontinuerlig ved å tørke den godt med en hårtørker.

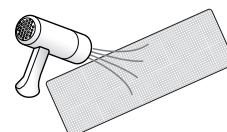

Ferskmat skuff

Hvordan bruke

Du kan oppbevare frukt eller grønnsaker.

Hvordan demonter øvre ferskmat skuffen.

1. Hold i fronten på ferskmat skuffen og trekk den ut inntil den blir blokkert av innhukingsdelen.

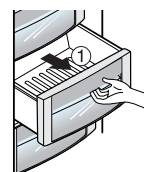

2. Når du ikke kan trekke skuffen lengre ut mer, løft den litt opp for så å trekke den helt ut på forsiden (utvendig side).

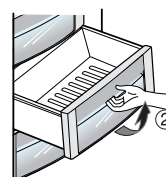

* Ferskmat skuffen kan innsettes ved å følge overnevnte i motsatt orden.

Hvordan demontere nedre ferskmat skuffen

► Når du trekker ut nedre ferskmat skuffen

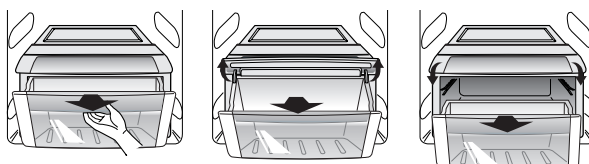

1. Hold i fronten på ferskmat skuffen og trekk den framover.

2. Når du ikke kan trekke skuffen lengre ut mer, løft den litt opp for så å trekke den helt ut på forsiden.

► Ved innsetting av nedre ferskmat skuffen

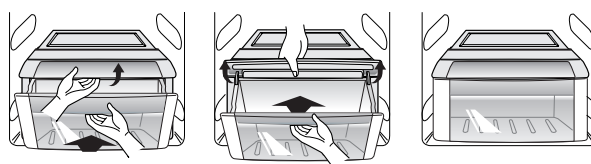

* Når du setter inn ferskmat skuffen, løft alltid opp dekselet for å skyve den inn.

! ADVARSEL

- Demonter alltid ferskmat skuffen ved å bruke begge hender. Du kan bli skadet av vekten på skuffen hvis den er full med mat.

- Ved demontering/sammensetting av kjøleskapets ferskmat skuff, åpne kjøleskapets dør helt opp.

Hvordan demontere øvre/nedre ferskmat-skuff deksel

Hold dekselet med begge hender og trekk det ut.

* Ved demontering av dekselet, demonter alltid ferskmat-skuffen først.

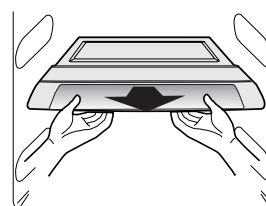

Vacuüm vers

Hvordan bruke

Du kan oppbevare grønnsaker eller frukt friske i en lang tidsperiode.

- I den midtre vacuüm vers, kan du oppbevare grønnsaker eller frukt for en lengre tidsperiode med den forbedrede tetningen og vakuüm-effekt.

Hvordan demontere den vacuüm vers

1. Hold i fronthåndtaket på vacuüm vers og trekk den ut inntil den blir blokkert av innhukingsdelen
2. Når du ikke kan trekke ut den vacuüm vers mer, løft den litt opp for så å trekke den helt ut på forsiden (utsiden).

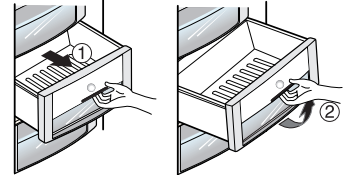

NB

- Du kan demontere/sammensette fryser-skuffen på samme måte.
- Demonter alltid ferskmat-skuffen ved bruk av begge hender. (Du kan bli skadet av vekten på skuffen hvis den er full med mat.)
- Ved demontering/sammensetting av kjøleskapets ferskmat-skuff eller vacuüm versf, åpne kjøleskapets dør helt opp.

Hvordan demontere den vacuüm vers

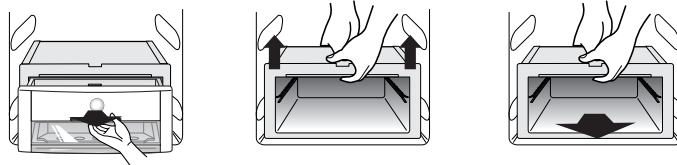

1. Trekk vacuüm vers til fronten og løft litt opp for å trekke den ut.
2. Hold den vacuüm vers med begge hender og løft den litt opp.
* For å demontere beholderen, må du først demontere den øvre ferskmat-skuffen.
3. Trekk den ut til fronten.

Hvordan sammensette den vacuüm vers

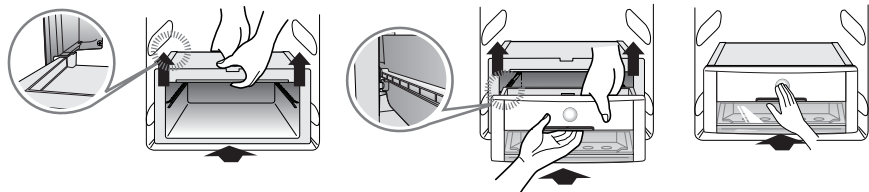

1. Innrett toppen av beholderen til sideskiner og skyv mens du løfter den litt opp.
2. Innrett bunnen av beholderen på toppen av skinner mens du løfter den litt opp.
3. Skyv beholderen inntil du hører "klikk"-lyden.

⚠ ADVARSEL

- Demonter alltid ferskmat skuffen ved å bruke begge hender. Du kan bli skadet av vekten på skuffen hvis den er full med mat.
- Ved demontering/sammensetting av kjøleskapets ferskmat skuff, åpne kjøleskapets dør helt opp.

Fryser/Kjøleskaps kurv

Hvordan bruke

Du kan oppbevare små pakker frosset mat (Fryser kurv), små pakker nedfrost mat eller drikkevarer (Kjøleskap kurv) som melk, øl, etc.

Men, oppbevar ikke iskrem eller mat i en lang tidsperiode (Fryser kurv) etc.

Hvordan demontere

Hold kurven med begge hender og fronten litt opp for så å trekke den ut.

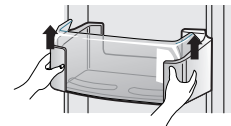

Hvordan sammensette

Hold kurven med begge hender og sammensett en side om gangen ved å skyve den inn.

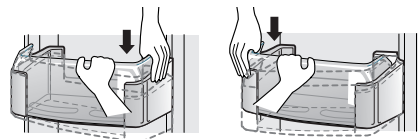

To stjerner-seksjon ** (Gjelder bare noen modeller)

Frysekurv (to stjerner-seksjon)

- To stjerner-seksjonen omfatter temperaturer $-12^{\circ}\text{C} \sim -18^{\circ}\text{C}$
- Korttidslagring av frossenvarer.

Meieri hjørne

Hvordan bruke

Du kan oppbevare meieri-produkter som smør, ost, etc.

Hvordan demontere

Hold kurven med begge hender og trekk den ut ved å trekke den opp (1).

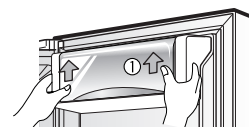

- ▶ Hvis du lukker kjøleskapsdøren med meieri hjørnet åpen på venstre side av døren, er kanskje ikke kjøleskapsdøren riktig lukket. Derfor må du være forsiktig.

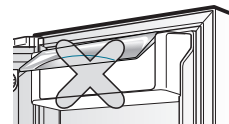

Hvordan bytte vann-rengjøringsfilter (Gjelder bare noen modeller)

Hvordan demontere filteret

Fordi filteret er montert på toppens høyre side av kjøleskapets lampe/lys kasse og det fjerner gjenværende klor eller lukt, bytt filter hver 6 måned.

Hvordan bytte

1. Demonter vann-rengjøringsfilteret.

- Drei filteret for utskiftning i mot klokke retning 90 grader.
- (1) Trekk ut filteret mot front siden (2).

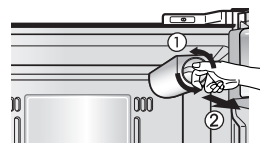

- På grunn av vanninnhold i filteret kan dryppe, sett en skål noe større en størrelsen på filteret under filteret ved demontering.

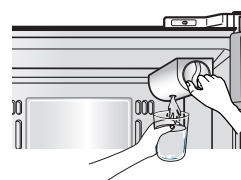

2. Sett inn nytt filter.

- Innrett filteret på indikert linje på kontroll-boksen (1) og skyv det inn.
- Etter å ha sjekket hvorvidt den indikerte linjen og den indikerte låsning linje er innrettet, drei filteret i klokke retning (2).

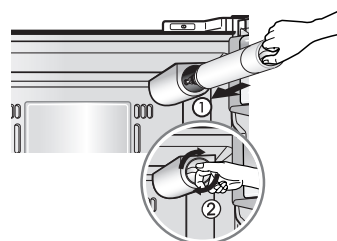

- Når du har installert filteret for første gang eller du har byttet filteret, trykk på dispenser-knappen en gang igjen for å la vannet renne i omtrent 3 minutter (eller ca. 1 liter) for å fjerne evt. luft eller gjenværende trekull. Kull er ikke farlig for den menneskelige kroppen.

Når LED-lampe ikke lyser

Er Led-lampe slått på ?

- LED-lampe er kvasi-bestandig produkt.
- Også, fordi det er vanskelig for kunde å skifte direkte, vennligst ta kontakt med LG Electronics service med mindre lampen lyser.

Plassering av matvarer

(Se tegningen som viser hva delene heter)

- Hylle i fryseren** For lagring av frossen mat som kjøtt, fisk, is krem, frosne godtbiter osv.
- Dørhylle i fryseren**
- For lagring av små pakker med frossen mat
 - Temperaturen går opp når døren åpnes. Derfor bør ikke mat som is krem som skal oppbevares lenge, oppbevares her.
- Skuff i fryseren**
- For lagring av kjøtt, fisk, kylling osv. etter at de er pakket i aluminiumsfolie.
 - For tørr lagring
- Meieri hjørne** For lagring av melkeprodukter slik som smør, ost osv.
- Eggbeholder** Eggbeholderen kan plasseres på en passende hylle.
- Forfriskningssett** For lagring av mat som tas ut av kjøleskapet ofte, slik som drikker osv.
- Hylle i kjøleskapet** For lagring av ulike matretter i passende avstand.
- Dørhylle i frysenskapet** For lagring av innpakket mat eller drikke, slik som melk, juice, øl osv.
- Grønnsakskuff** For lagring av grønnsaker eller frukt.
- Grønnsakskuff/
Kjøttskuff/
Omstillings-
avdeling** For lagring av grønnsaker, frukt, kjøtt som skal tines, rå fisk osv., i det omstillingsbryteren settes i passende stilling. Det er viktig å kontrollere omstillingsbryteren før maten lagres.

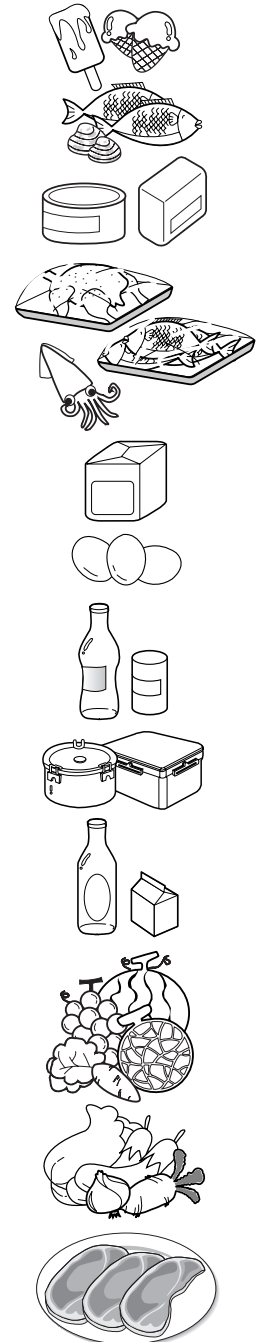

Lagring av matvarer

- Fersk mat må lagres i kjøleskapet. Måten mat fryses og tines på er en viktig faktor for å beholde maten frisk og smakfull.
- Ikke lagre lettbederelig mat som bananer og meloner ved lave temperaturer.
- La varm mat avkjøle seg før den lagres. Varm mat som plasseres i kjøleskapet kan ødelegge andre matvarer, og fører dessuten til høyere energiforbruk.
- Sørg for at matvarer som lagres pakkes inn i plast eller oppbevares i en beholder med lokk. Dette hindrer at fuktighet fordampes, og hjelper matvarene til å beholde smak og næringsstoffer.
- Ikke blokker luftventilene med matvarer. Jevn sirkulasjon av nedkjølt luft sikrer jevn kjøleskapstemperatur.
- Ikke åpne døren ofte. Når dørene åpnes slipper varm luft inn, og dette gjør at temperaturen stiger.
- Oppbevar aldri for mye matvarer i hyllene i døren, da de kan klemme på matvarer i hyllene i kjøleskapet slik at dørene ikke kan lukkes ordentlig.

Fryseren

- Ikke lagre flasker i fryseren, da de lett kan knuses når de er frosne.
- Mat som har vært tint må aldri fryses igjen. Dette forårsaker tap av smak og næringsinnhold.
- Når matvarer slik som iskrem lagres over tid, bør de plasseres i hulle i fryseren, ikke i dørhyllen.
- Du får ikke røre kald mat eller beholdere, særlig hvis de er laget av metall, med våte hender og du får heller ikke plassere glass produkter inne i fryseren.
- Derfor er det mulig at frostblemmer formes som kan forårsake personlige skader om deres indre stoff fryser og følgelig brytes.

Kjøleskapet

- Unngå å plassere fuktige matvarer på de øverste hyllene i kjøleskapet, da de kan fryse ved direkte kontakt med nedkjølt luft.
- Mat må alltid rengjøres før lagring. Grønnsaker og frukt bør vaskes og tørkes, og innpakket mat må tørkes av, slik at nærliggende matvarer ikke blir bedervet.
- Kontroller at egg er ferske når de lagres i hyllen eller boksen, og sørg for at de alltid lagres i stående stilling. Dette gjør at de holder seg ferske lenger.

NB

- Dersom det er et varmt og fuktig klima der du har kjøleskapet, vil det danne seg dugg i skapet dersom døren åpnes mye eller dersom det lagres mange grønnsaker i det. Dette påvirker ikke kjøleskapets virkning. Dugg fjernes ved hjelp av en klut som ikke loer.

Forslag til energi sparing

- Vennligst ikke hold døren åpen for lenge; lukk døren etter kortest mulig tid.
- Det anbefales å ikke legge inn for mye mat. Det bør være tilstrekkelig rom så kald luft kan sirkulere fritt.
- Ikke innstill temperaturen på kjøleskap-fryser lavere enn nødvendig. Ikke sett mat nær til temperature sensor.
- Tillat varm mat å bli avkjølt før lagring. Plassering av varm mat i kjøleskap-fryser kan ødelegge annen mat, og føre til høyere elektriske regninger.
- Ikke blokker luft ventiler med mat. Jevn sirkulasjon av kald luft holder kjøleskap-fryser temperatur jevn.
- Ikke åpne døren ofte. Ved å åpne døren, lar man varm luft komme inn i kjøleskap-fryser, og føre til at temperaturen stiger. (See NOTE below)

Alminnelige opplysninger

Ferier

I ferier av gjennomsnittlig lengde er det best om du lar kjøleskapet være i drift. Alle varer som kan fryses bør plasseres i fryseren for at de skal holde lengre. Når du har tenkt å skru av kjøleskapet, må du trekke ut strømkabelen, rengjøre skapet grundig innvendig, og la døren stå åpen for å unngå at vond lukt skal utvikle seg.

Strømbrudd

Eventuelle strømbrudd der strømmen kommer tilbake etter en time eller to vil ikke påvirke temperaturen i kjøleskapet ditt. Du bør likevel passe på at døren til kjøleskapet åpnes så få ganger som mulig mens strømmen er borte.

Dersom du skal flytte

Dersom du skal flytte, må du enten ta ut eller gjøre fast alle løse deler inne i kjøleskapet. For å unngå at skruene til høydejustering skal ødelegges, bør de skrues helt inn i sokkelen.

Antikondenseringsrør

Veggen utenfor kjøleskapet kan noen ganger bli varm, spesielt like etter installering. Dette er ingen grunn til bekymring. Det skyldes antikondenseringsrøret, som pumper varm luft inn i kjøleskapet for å unngå "svetting" på den ytre kjøleskapsveggen.



FORSIKTIG

- Du må sjekke O-RINGEN, som er laget av gummi og forhindrer elektrisk gnist.
- Berør ikke lampen, i fall lyset har vært på i lang tid, da den kan bli svært varm.

Rengjøring

Det er viktig å holde kjøleskapet rent for å unngår uønsket lukt. Matvaresøl må tørkes opp straks, fordi syreinnholdet kan misfarge plastoverflater om det får anledning til å tørke.

Utvendig

Bruk lunkent såpevann eller vaskemiddel for å rengjøre den slitesterke overflaten på kjøleskapet. Tørk av med en ren fuktig klut og la tørke.

Innvendig

Jevnlig rengjøring anbefales. Vask alle skuffer med en oppløsning av natron eller mildt såpevann eller vaskemiddel og varmt vann. Skyll og tørk.

NB

- De nedre skuffene må ikke rengjøres i oppvaskmaskin. Den høye temperaturen kan skade kurvene slik at de blir ubrukelige.

Etter rengjøring

Kontroller at strømkabelen ikke er skadet, at selve pluggen ikke er blitt overopphetet, og at pluggen er satt trygt på plass i vegguttaket.



ADVARSEL

Trekk alltid strømkabelen ut av vegguttaket før du rengjør kjøleskapet dersom det er elektrisk utstyr i nærheten (lamper, brytere og lignende). Tørk opp overskytende fuktighet med en svamp eller klut for å hindre vann eller væske å trenge inn i elektrisk utstyr og dermed forårsake elektrisk støt. Det må aldri anvendes metalliske skureklosser, børster, grove sandpapir, sterke alkaliske oppløsninger, brennbare eller giftige rengjøringsmidler på noen overflate. Frosne overflater må aldri berøres av våte eller fuktige hender, fordi fuktige gjenstander kan feste seg til svært kalde overflater.

Feilretting

Før du ringer servicetekniker for å få hjelp, bør du gjennomgå denne listen. Det kan spare deg for både tid og penger. Listen inneholder vanlige hendinger som ikke skyldes verken dårlig arbeid eller defekte materialer i dette kjøleskapet.

| Hending | Mulig årsak | Løsning |
|---|---|--|
| Drift av kjøleskapet | | |
| Kompressoren til kjøleskapet går ikke | Kjøleskapet er skrudd av | Still kjøleskapet på passende temperatur. Se innstilling av kjøleskapet. |
| | Kjøleskapet er under avfrysing. | Dette er normalt for et kjøleskap med automatisk avfrysing, og inntreffer regelmessig. |
| | Strømkabelen er ikke koblet til vegguttaket. | Kontroller at strømkabelen er satt forsvarlig på plass i vegguttaket. |
| | Strømbrydd. Kontroller lamper i huset. | Ring din kraftleverandør. |
| Kjøleskapet går for lenge eller for ofte | Kjøleskapet er større enn ditt forrige kjøleskap | Dette er normalt. Større, mer effektive kjøleskap går lenger under slike forhold. |
| | Det er varmt i rommet eller været. | Det er normalt at kjøleskapet går mer under slike forhold. |
| | Kjøleskapet har nettopp vært koblet fra strømmen for en viss tid. | Det tar noen timer før kjøleskapet blir helt kaldt. |
| | Store mengder varm mat kan nettopp ha blitt satt inn i kjøleskapet. | Varm mat gjør at kjøleskapet går helt til den ønskede temperaturen er nådd. |
| | Dørene åpnes for ofte eller for lenge av gangen. | Varm luft som kommer inn i kjøleskapet gjør at det går mer. Unngå å åpne dørene så ofte. |
| | Døren til kjøleskapet eller fryseren kan stå på gløtt. | Kontroller at kjøleskapet står i vater. Sørg for at matvarer eller beholdere ikke hindrer dørene i å gå igjen. Se under ÅPNING/LUKKING av dører. |
| | Kjøleskapet er innstilt for kaldt. | Innstill kjøleskapet på en varmere temperatur til temperaturen i kjøleskapet er tilfredsstillende. |
| | Pakningen til kjøleskapet eller fryseren er skitten, slitt, sprukket eller passer dårlig. | Rengjør eller skift pakning. Lekkasje i tetningslisten i døren gjør at kjøleskapet går mer for å holde den ønskede temperaturen. |
| | Termostaten holder kjøleskapet på konstant temperatur. | Dette er normalt. Kjøleskapet går av og på for å holde temperaturen konstant. |

| Hending | Mulig årsak | Løsning |
|---|---|---|
| Kompressoren til kjøleskapet går ikke | | |
| Temperaturen er for lav | | |
| Temperaturen i fryseren er for lav men temperaturen i kjøleskapet er passe | Fryseren er innstilt for kaldt. | Innstill fryseren på en varmere temperatur til temperaturen i kjøleskapet er tilfredsstillende. |
| Temperaturen i kjøleskapet er for lav men temperaturen i fryseren er passe | Kjøleskapet er innstilt for kaldt. | Innstill kjøleskapet på en varmere temperatur. |
| Matvarer som er lagret i skuffer fryser | Kjøleskapet er innstilt for kaldt. | Se over. |
| Kjøtt som er lagret i kjøttskuffen fryser | Kjøtt bør lagres ved en temperatur straks over vannets frysepunktet (0 °C) for at det skal holde seg friskt så lenge som mulig. | Det er normalt at det danner seg iskrystaller på grunn av kjøttets innhold av fuktighet. |
| Temperaturen er for høy | | |
| Temperaturen i kjøleskapet eller fryseren er for høy | Fryseren er innstilt på for høy temperatur. | Innstill kjøleskapet eller fryseren på en lavere temperatur til temperaturen i kjøleskapet eller fryseren er tilfredsstillende. |
| | Kjøleskapet er innstilt på for lav temperatur. Innstilling av temperaturen i kjøleskapet påvirker temperaturen i fryseren. | Innstill kjøleskapet eller fryseren på en lavere temperatur til temperaturen i kjøleskapet eller fryseren er tilfredsstillende. |
| | Dørene åpnes for ofte eller for lenge av gangen. | Varm luft som kommer inn i kjøleskapet gjør at det går mer. Unngå å åpne dørene så ofte. |
| | Døren står på gløtt. | Lukk døren ordentlig. |
| | Store mengder varm mat kan nettopp ha blitt satt inn i kjøleskapet. | Vent til kjøleskapet eller fryseren har mulighet til å nå den ønskede temperaturen. |
| | Kjøleskapet har nettopp vært koblet fra strømmen for en viss tid. | Det tar noen timer før kjøleskapet blir helt kaldt. |
| Temperaturen i kjøleskapet er for høy men temperaturen i fryseren er passe | Kjøleskapet er innstilt på for høy temperatur. | Innstill kjøleskapet på en kaldere temperatur. |

| Hending | Mulig årsak | Løsning |
|--|--|---|
| Lyd og støy | | |
| Høyere lydnivå når kjøleskapet går | Dagens kjøleskap har økt lagringskapasiteten og holder jevnere temperatur. | Det er helt normalt at lydnivået skal være høyere. |
| Høyere lydnivå når kompressoren starter | Kjøleskapet arbeider under høyere trykk i begynnelsen av gangsyklusen. | Dette er helt normalt. Lyden jevner seg ut mens kjøleskapet fortsetter å gå. |
| Vibrasjon eller klaprelyd | Gulvet er ujevnt eller svakt. Kjøleskapet gynger på gulvet når det bevegges. | Kontroller at gulvet er plant og solid, og kan bære vekten av kjøleskapet. |
| | Gjenstander som plasseres på toppen av kjøleskapet vibrerer. | Ta vekk gjenstandene. |
| | Kjøleskapet berører vegger eller skap. | Flytt på kjøleskapet slik at det ikke berører veggen eller skapet. |
| Vann/fuktighet/is inne i kjøleskapet | | |
| Det danner seg dråper på veggen inne i kjøleskapet | I varmt og fuktig vær øker isdannelse og "svetting". | Dette er normalt. |
| | Døren står på gløtt. | Se under problemet ved å åpne/lukke dørene. |
| | Døren er åpen for lenge eller for ofte. | Sørg for at døren ikke åpnes så ofte. |
| Vann/fuktighet/is utenfor kjøleskapet | | |
| Det danner seg dråper på utsiden av kjøleskapet eller mellom dørene | Fuktig vær. | Dette er normalt i fuktig vær. Når fuktigheten går ned vil dråpene forsvinne. |
| | Døren står på gløtt, og det gjør at kald luft fra innsiden av kjøleskapet treffer varm luft utenfor. | Lukk døren ordentlig. |

| Hending | Mulig årsak | Løsning |
|---|---|---|
| Lukt i kjøleskapet | Kjøleskapet må rengjøres innvendig | Rengjør kjøleskapet inni med svamp, varmt vann og natron. |
| | Det er mat med sterk lukt i kjøleskapet. | Sørg for at maten er under tett lokk. |
| | Noen beholdere eller innpakkingsmaterialer lager sterk lukt. | Bruk en annen type beholder eller innpakkingsmateriale. |
| Åpning/Lukking av dører/skuffer | | |
| Døren(e) vil ikke la seg lukke | Matvarer står i veien for døren. | Flytt på matvarene. |
| | Døren(e) vil ikke la seg lukke | Døren ble lukket for hardt, slik at den andre døren gikk opp litt. |
| Døren(e) vil ikke la seg lukke | Kjøleskapet står ikke i vater. Det gynger på gulvet når det beveges litt. | Juster skruen for høydejustering. |
| | Gulvet er ujevnt eller svakt. Kjøleskapet gynger på gulvet når det beveges. | Kontroller at gulvet er plant og solid, og kan bære vekten av kjøleskapet. La en snekker rette opp gulvet dersom det skrâner. |
| | Kjøleskapet berører vegger eller skap. | Flytt på kjøleskapet. |
| Det er vanskelig å trekke ut skuffer | Matvarer kommer i klemme mot hyllen over. | Oppbevare færre matvarer i kjøleskapet. |
| | Skinnen for skuffen er skitten. | Rengjør skuff og skinne. |
| Ismaskin | | |
| Det kommer ikke is ut av ismaskinen | Isboksen er tom. | Når is faller ned i isboksen første gang skal ismaskinen være i gang. |
| | Temperaturen i fryseren er for høy. | Justere temperaturen i fryseren slik at det er mulig å lage isbiter. Når is faller ned i isboksen første gang skal ismaskinen være i gang. |
| | Vanntilførselen fra vannkranen er ikke åpnet. | Skru opp kranen og la det gå nok tid til at det kan lages isbiter. Når isen er ferdig skal ismaskinen være i drift. |
| | Døren til kjøleskapet eller fryseren er åpen. | Kontroller at begge dører er lukket. |

| Hending | Mulig årsak | Løsning |
|--|--|---|
| Det kommer ikke is ut av ismaskinen | Is har smeltet og frosset igjen rundt mateskruen på grunn av lite forbruk, temperatursvingninger og/eller strømbrudd. | Ta ut isboksen og tine innholdet. Rengjør isboksen, tørr og sett tilbake. Etter at ny is er laget, bør ismaskinen virke. |
| Stans i ismaskinen | Isbitene er klemt fast mellom armen på ismakeren og bakre del av isboksen. | Fjern isbitene som forårsaker stansen. |
| | Isbiter som er kjøpt eller laget et annet sted er blitt brukt i ismaskinen. | Bare isbiter som er laget i ismakeren må brukes i ismaskinen. |
| Det kommer ikke vann | Vanntilførselen er ikke åpnet. Se under "Ismakeren lager ikke is". | Åpne vanntilførselen. |
| | Døren til kjøleskapet eller fryseren er åpen. | Kontroller at begge dører er lukket. |
| Vannet har en rar lukt eller smak | Vannet har vært for lenge i tanken. | Tapp og hell ut 7 glass vann for å få friskt vann i tanken. Tapp og hell ut 7 glass vann til for å skylle tanken grundig. |
| | Skapet er ikke korrekt tilknyttet vanntilførselen. | Koble skapet til kaldvannsledningen som fører vann til springen på kjøkkenet. |
| Lyden av is som faller | Dette er den normale lyden som oppstår når is faller ned i isboksen. Styrken på lyden kan variere etter plassering av kjøleskapet. | |
| Lyden av vanntilførsel | Dette er den normale lyden som oppstår når det tappes vann i ismakeren etter at isen er ferdig og har falt ned i isboksen. | |
| Annet | Les avsnittet "Automatisk ismaker og ismaskin" i denne bruksanvisningen. | |

Garantiperioden for den linære kompressor er 10 år fra den originale købsdato. Kun kompressoren. (Kunden skal betale arbeidsløn og transport). Lyde/støj i forbindelse med normal drift og unnladelse af at følge instruksjonerne i installasjonsvejledningen. Brug og drift af enhed i et uheldsmæssigt miljø vil ikke være omfattet af denne garanti.

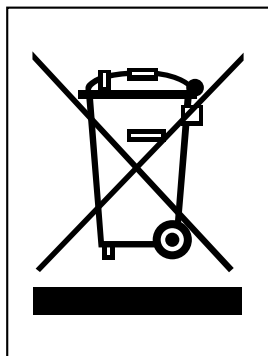

KASTE DET GAMLE APPARATET

- Når dette symbolet med en søppeldunk med kryss på er festet til et produkt, betyr det at produktet dekkes av EU-direktivet 2002/96/EF.
- Alle elektriske og elektroniske produkter skal kastes i atskilte gjenbruksstasjoner som er satt ut av statlige eller lokale myndigheter.
- Riktig avfallshåndtering av det gamle apparatet bidrar til å forhindre mulige negative konsekvenser for miljøet og folkehelsen.
- Hvis du vil ha mer detaljert informasjon om avfallshåndtering av gamle apparater, kan du kontakte lokale myndigheter, leverandøren av avfallshåndteringstjenesten eller butikken der du kjøpte produktet.

Det er normalt....

Følgende forekomster er normale.

| | Hending | Løsning |
|---------------------------|---|--|
| Støy | Når du hører "Tak" eller "Took" lyd | Dette er lyden av ulike deler som ekspanderer/trekker sammen eller ulike kontroll-enheter avhengig av temperaturforandringer innvendig i kjøleskapet. |
| | Når du hører "Deureureuk~", "Dulkuk" eller "Woong" lyd | Dette er oppsummering av kompressor- eller vifte-virksomhet når driften av kjøleskapet starter eller avsluttes. Dette er samme fenomen som av lyden generert ved starting eller stopping av motoren på en bil. |
| | Når du hører "Kureureuk" lyd av rennende vann | Dette er lyden av kjølemedium som forandrer tilstand i fryser/kjøleskapet. Når væsken forandres til gass, vil du høre lyden av rennende vann, og når gass forandres til væske, vil du høre "Kureureuk" lyden. |
| | Når du hører lyden av vind slik som "Shoo~" eller "Shik" like etter du har lukket døren | Dette er lyden generert når det indre trykket er midlertidig senket når varm luft som kommer inn i kjøleskapet eller fryser er hurtig nedkjølt. |
| | Når du hører vibrerende lyd | Hvis kjøleskapet er installert på tregulv eller trevegg, eller hvis kjøleskapet ikke er riktig plant, (i "water") kan det bli høy lyd fra vibrasjoner. |
| | Når du hører en høy lyd etter installering av produktet for første gang | Når du betjener kjøleskapet for første gang, vil kjøleskapet kjøre på høy hastighet for å avkjøle hurtig og lyden kan synes høyere. Når den indre temperaturen faller under et visst nivå, vil støyen avta. |
| Dør åpen | Når døren er lett åpen etter lukking av døren | Avhengig av hastigheten ved lukking av kjøleskapsdøren, kan døren åpne litt og deretter bli lukket. Vær forsiktig med å lukke døren for hardt. |
| Islag / Duggdråper | Når det er islag eller duggdråper på inn- eller utsiden av kjøleskapet. | Når eksternt luft strømmer inn i kald innvendig overflate i kjøleskapet, kan det oppstå islag/duggdråper. Særlig, vil dette skje mye lettere når du åpner og lukker kjøleskapsdøren oftere. Også hvis fuktigheten på det installerte stedet er høy eller det er regnsesong eller en regnfull dag, så kan det formes duggdråper på utsiden av kjøleskapet. Dette er et naturlig fenomen som oppstår ved fuktig vær. Tørk av vanddråper med en tørr klut. |
| Temperatur | Når frontsiden på kjøleskapet er varm | Varme rør er installert rundt frontpartiet på kjøleskapet og på deler av fryseren for å unngå at det formes duggdråper. Kjøleskapet kan kanskje kjennes varmere etter installasjonen eller i løpet av den varme sommertiden, men dette er ikke noe problem, så du kan føle deg trygg. |