

Innehållsförteckning

Inledning	Notering av viktiga uppgifter	79
	Grundläggande säkerhetsanvisningar	79
	Identifiering av delar	87
Installation	Lämpliga installationsplatser	88
	Ta bort dörrarna	89
	Sätta tillbaks dörrarna	90
	Installation av ledning för vattentillförsel	90
	Höjjustering	91
Användning	Start	93
	Ställa in temperatur och funktioner	93
	Justera temperaturer och display	94
	Använda dispensern	95
	Ställa in funktionerna	96
	Förfriskningscentral (Endast vissa modeller)	100
	Hylla	101
	Ägglåda	101
	Nano koldeodorizer (luktborttagare)	101
	Färskvaror	102
	Vakuumpferskhet	103
	Frys/kylkorg	104
	Mejerihörnan	104
Hur man byter ut vattenreningsfiltret (Endast vissa modeller)	105	
Förslag för matförvaring	Förvaringsplatser av olika matvaror	106
	Lagra matvaror	107
Underhåll	Allmän information	108
	Rengöring	108
	Felsökning	109
	Det är vanligt	114



- Den här produkten får anslutas endast till 230V / 50Hz.
- Vid anslutning till elnät med 110V spänning måste en transformator på minst 2kVA användas.

Notering av viktiga uppgifter

Modell- och serienumrena finna angivna inuti kylskåpet eller längst bak i kylutrymmet. Dessa nummer är unika för denna enhet och används inte av något annat kylskåp. Du bör skriva upp informationen som anges nedan och behålla denna användarhandbok som ett inköpsbevis. Häfta fast kvittot här.

Inköpsdatum : _____
 Återförsäljare : _____
 Återförsäljarens adress : _____
 Återförsäljarens telefonnummer : _____
 Modellnummer : _____
 Serienummer : _____

Grundläggande säkerhetsanvisningar

Dessa anvisningar innehåller många viktiga säkerhetsmeddelanden. Läs och följ alltid alla säkerhetsmeddelanden.



Detta är en säkerhetsvarningssymbol. Den uppmärksammar dig om säkerhetsmeddelanden som informerar om risker som kan utgöra en livsfara eller risk för kroppsskada för dig eller andra eller som kan orsaka skada på produkten. Alla säkerhetsmeddelanden föregås av säkerhetssymbolen och ett varningsord, FARA, VARNING eller VIKTIGT. Dessa ord innebär:



FARA!

Om du inte följer anvisningarna finns det stor risk för personskada eller dödsfall.



VARNING!

Om du inte följer anvisningarna kan det leda till personskada eller dödsfall.



VIKTIGT!

Anger en omedelbart farlig situation som, om den inte undviks, kan orsaka mindre eller lindrig personskada eller skada produkten.

Alla säkerhetsmeddelanden identifierar faran, meddelar hur du minskar risken för att skadas och meddelar vad som kan ske om anvisningarna inte följs.

VARNING!

För att minska risken för eldsvåda, elektriska stötar eller personskada när du använder produkten ska du iaktta grundläggande säkerhetsföreskrifter inklusive följande. Läs alla anvisningar innan du använder apparaten.

1. När du ansluter strömmen

Ett dedikerat uttag bör användas.

- Om du använder ett uttag till flera apparater kan eldsvåda uppstå.
- Brytaren för elektriskt läckage kan skada mat och det kan läcka från dispensern.

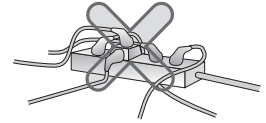

Låt inte stickkontakten sitta i med sladden uppåtriktad eller klämmas bakom kylskåpet.

Vatten kan rinna in i eller så kan stickkontakten skadas, vilket kan orsaka brand eller elstötar.

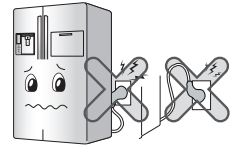

Förhindra att nätsladden kläms ihop om kylskåpet skjuts in efter att sladdkontakten tagits ur under installationen.

Om du flyttar apparaten bör du vara uppmärksam på att du inte rullar över nätkabeln eller skadar den på något annat sätt.

Det kan förorsaka elektriska stötar eller brand.

Låt inte elsladden böjas och placera inte några tunga föremål på den.

Det kan skada elsladden och orsaka brand eller elstötar.

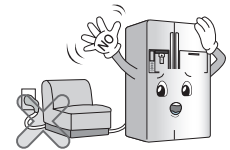

Förläng inte och ändra inte elsladden.

Elstötar eller brand kan uppstå på grund av skada på elsladden eller annat.

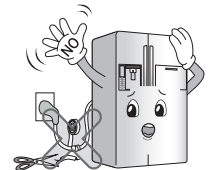

Koppla bort stickkontakten när du rengör, hanterar eller byter lampa i kylskåpet.

- Det kan orsaka elektriska stötar eller kroppsskada.
- När du byter ut lampan i kylskåpet ska du kontrollera att gummiringen som förhindrar elektrisk gnista i fattningen inte tas bort.

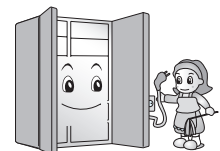

Dra inte i elsladden för att ta ut stickkontakten, och rör inte i stickkontakten med våta händer.

Det kan orsaka elektriska stötar eller kroppsskada.

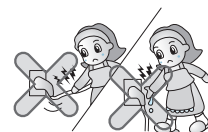

Ta bort vatten eller damm från stickkontakten och sätt i den med stiften säkert anslutna.

Damm, vatten eller instabil anslutning kan orsaka brand eller elektrisk stöt.

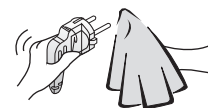

Dra ut nätkabeln från vägguttaget innan rengöring eller andra åtgärder.

Det kan orsaka elektriska stötar eller kroppsskada.

Dra ut stickkontakten genom att hålla i den, inte i sladden.

Det kan orsaka elektriska stötar eller kortslutning med påföljande brand.



Kontrollera jordningen.

Rådfråga en kvalificerad elektriker eller servicetekniker om du inte förstår jordningsinstruktionerna fullständigt eller om du är tveksam till om apparaten är korrekt jordad.

Felaktig jordning kan göra att kylskåpet inte fungerar samt orsaka elektriska stötar.

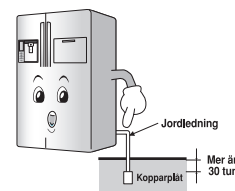

Kontrollera att nätsladden är jordad och avsedd för rätt spänning. Säkerställ att förlängningssladd också är en 3-ledarekabel med jord.

Annars föreligger fara för att brand kan uppstå.

Om elsladden eller stickkontakten skadas eller om vägguttaget sitter löst, ska du inte använda dem.

Det kan skada elsladden och orsaka brand eller elstötar.

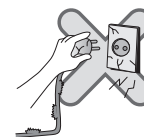

Vänta i 5 minuter eller längre innan du återansluter stickkontakten.

Det kan göra att frysen inte fungerar.



Om nätsladden skadas måste den bytas av tillverkaren eller tillverkarens serviceverkstad eller av på annat sätt kvalificerad person för att undvika olycksrisk.

2. När kylskåpet används

Placera inte tunga föremål eller farliga föremål (behållare med vätska) ovanpå kylskåpet.

De kan ramla och orsaka skada, brand eller elektriska stötar när dörren öppnas eller stängs.



Installera inte kylskåpet i en fuktig miljö eller där det kan förekomma vattenstänk eller regn.

Skada på isoleringen av de elektriska delarna kan orsaka elektriskt läckage.

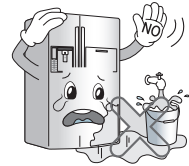

Häng inte i dörren eller på hyllorna i dörren eller i hemmabaren på frysen eller i svalen.

Det kan göra att kylskåpet ramlar ner eller så kan du skada händerna. Låt särskilt inte barn göra det ovanstående.



Förhindra att barna från att komma in i enheten.

Det kan innebära livsfara för barnet om det kommer in i kylskåpet.

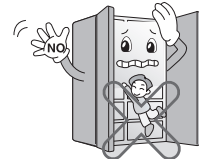

Att öppna och stänga kylskåpsdörren alltför kraftigt kan få mat som finns i skåpet från att falla ur på grund av stöt och skada bl. a fötter, så var försiktig.

Använd och förvara inte brännbara material, t.ex. eter, bensen, sprit, medicin, gasol, sprej eller kosmetika nära eller inuti kylskåpet.

Det kan orsaka brand.

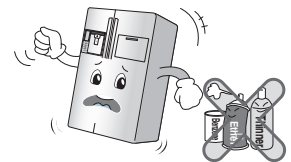

Använd inte torkfläkt för att torka upp inuti skåpet eller ett stearinljus för att ta bort lukt.

Det kan orsaka brand.

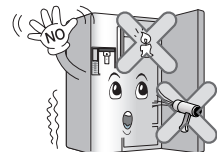

Förvara inte medicin eller akademiskt material i kylskåpet.

När material som ska förvaras under strikt temperaturreglering förvaras i kylskåpet, kan det försämrats eller så kan oväntade reaktioner orsaka risker.

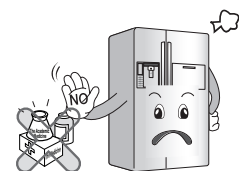

Använd inte brandfarlig sprej i närheten av kylskåpet.

Det kan orsaka brand.

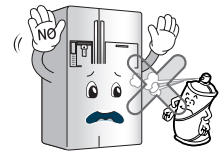

Installera kylskåpet på avstånd från öppen eld eller där det finns lättantändlig gas.

Det kan orsaka brand.

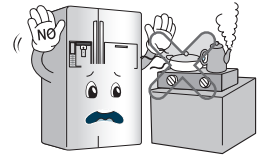

Placera inte vaser med blommor, koppar, kosmetika, medicin eller någon behållare med vatten ovanpå kylskåpet.

Det kan orsaka brand, elektriska stötar eller kroppsskada om det ramlar ner.

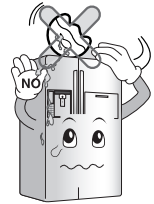

Ställ inte tunga saker i Hemmabaren. (Gäller enbart modeller med Hembar.)

Nedfallande föremål kan skada människor.

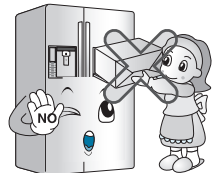

Förekommer åska och blixtar eller om kylskåpet inte använts under längre tid, dra ur nätsladden.

Risk för elstötar eller brand föreligger annars.

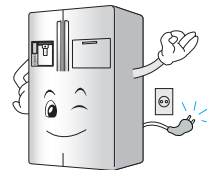

Om kylskåpet har dränkts med vatten ska du få det kontrollerat innan du använder det.

Det kan orsaka elektriska stötar eller brand.

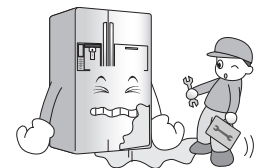

Om gas har läckt ska du inte röra kylskåpet eller eluttaget, utan omedelbart vädra rummet.

- En gnista kan orsaka brand eller brännskada.
- Eftersom kylskåpet använder naturgas (isobuten, R600a) som miljövänligt köldmedel, kan även små mängder (80-90 g) vara lättantändliga. Om gasen läcker ut på grund av allvarlig skada vid leverans, kan en gnista orsaka brand eller brännskada vid installation eller när kylskåpet används.

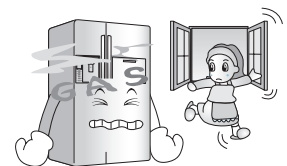

Spreja inte vatten på utsidan eller insidan av kylskåpet och rengör det inte med bensen eller thinner.

Skada på isoleringen av de elektriska delarna kan orsaka elektriska stötar eller brand.

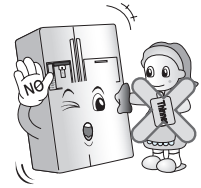

Om du känner en ovanlig lukt eller om rök kommer från kylskåpet, kopplar du omedelbart bort stickkontakten och kontaktar servicecenter.

Det kan orsaka brand.

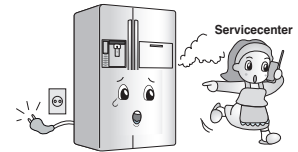

Låt inte någon person förutom en kvalificerad tekniker ta isär, reparera eller ändra kylskåpet.

Det kan orsaka kroppsskada, elektriska stötar eller brand.

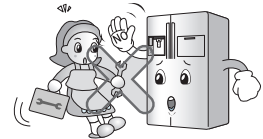

Använd inte kylskåpet till annat än hushållsbruk (t ex förvaring av mediciner eller prover, användning på en båt osv.).

Det kan orsaka oväntade risker som t.ex. brand, elektriska stötar, nerbrytning av förvarat material eller kemiska reaktioner.

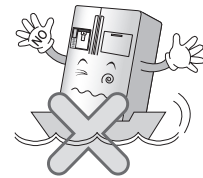

Vid avyttring av kylskåpet, ta bort förpackningsmaterial från dörren eller häng av dörrarna men lämna kvar hyllorna på plats för att försvåra för barn att komma in i skåpet.

Det kan göra att barn kommer till skada.



Denna enhet är inte avsedd att användas av personer (inklusive barn) med nedsatt fysisk eller mental förmåga eller som saknar erfarenhet och kunskap såvida de inte har erhållit vägledning eller instruktion beträffande användningen av enheten ifråga av person som är ansvarig för deras säkerhet.

Barn måste övervakas för att säkerställa att de inte leker med utrustningen.

Installera kylskåpet på ett starkt och jämnt underlag.

Om det installeras på en instabil yta kan det orsaka dödsfall om det ramlar när dörren öppnas eller stängs.

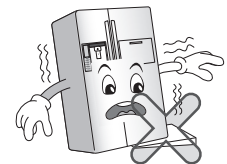

För inte in händerna eller metallföremål i utblåset för kylluft, i höljet, på undersidan, det värmebeständiga gallret (utblås) på baksidan.

Det kan orsaka elektriska stötar eller kroppsskada.

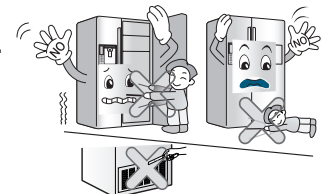

Se till att ventilationsöppningar i apparaten eller i dess hölje inte blockeras.

Använd inga verktyg eller andra medel, utöver de som rekommenderas av tillverkaren för att försöka accelerera avfrostningsprocessen.

Skada inte kylkretsen.

Använda inga elektriska apparater inuti apparaten om de inte rekommenderas av tillverkaren.

Den kylgas och isoleringsgas som används i apparaten kräver speciell avfallshantering. När du vill slänga ditt kylskåp, kontakta en återförsäljare eller kvalificerad reparatör för mer information.



Den här apparaten innehåller en lite mängd kylmedel med isobutan (R600a), en miljövänlig naturlig gas som dock är brandfarlig. Vid transport och installering av apparaten se till att inga delar av kylkretsen kommer till skada. Om kylgas börja läcka ut ur rören kan denna antändas eller orsaka ögonskada. Om du upptäcker en läcka se till att inga lågor eller någon glöd kommer i närheten av apparaten och vädra det rum apparaten står i under flera minuter.

För att minska risken för att en blandning av brandfarlig gas bildas i bör storleken på det rum apparaten står i anpassas till den mängd gas som används. Rummet bör ha 1m² för varje 8g R600a kylgas som används i apparaten. Hur mycket kylgas som finns i din apparat står angivet på identifieringsplattan inuti denna. Starta aldrig en apparat som visar tecken på fel. Om du har några frågor, kontakta din återförsäljare.

VIKTIGT!

Om du bryter mot dessa anvisningar kan det orsaka personskador eller skador på huset eller möblerna. Var alltid försiktig.

För inte in händerna i isbehållaren eller isdispensern.

Att använda ismaskinen kan orsaka skada.



Rör inte mat eller behållare i frysen med våta händer.

Det kan orsaka köldskada.

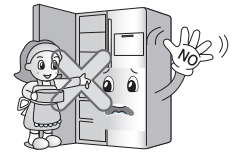
**Placera inte is i tunna kristallskålar eller keramiska skålar.**

Skålar eller keramik kan gå sönder och orsaka skador.

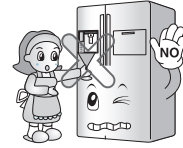
**Om strömmen är avstängd, tar du bort isen från isbehållaren (endast för modeller med dispenser).**

Om strömmen är borta under längre tid kan is som tinar skada golvet. Om ett längre strömavbrott är väntat tar du bort isen från isbehållaren.

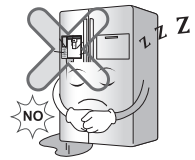
**Förse den automatiska ismaskinen endast med drickbart vatten (endast för modeller med dispenser).**

Det kan i annat fall uppstå risker.

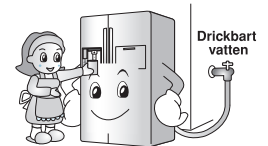
**Ta inte bort skyddet för den automatiska ismaskinen. (Gäller enbart för modeller med automatisk ismaskin)**

De rörliga delarna i ismaskinen kan skada människor.

Ställ inte in mat oordnat i kylskåpet.

Maten kan fall ut när skåpet öppnas och stängs och förorsaka personskador.

Placera inte flaskor i frysen.

Innehållet kan frysa och göra att flaskan går sönder och orsakar skada.

**För inte in händerna i utrymmet under kylskåpet.**

Järnplattan på undersidan kan orsaka personskador.

**Håll i handtagen på kylskåpets nedre framsida och övre baksida.**

Händerna kan i annat fall glida och personskada kan uppstå. Skåpet är tungt och att bära det ensam kan förorsaka personskador.

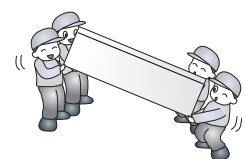

Var försiktig vid öppning och stängning av dörren till kylskåpet eller Hembaren, då personer i närheten kan skadas.

När dörren öppnas eller stängs kan fötter eller händer fastna i springor i dörren eller så kan barn skadas av hörnen.

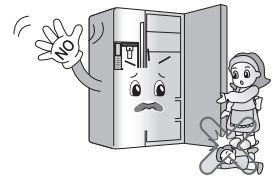

Placera inte levande djur i kylskåpet.

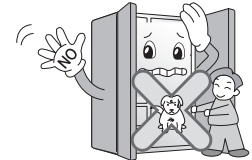

Identifiering av delar

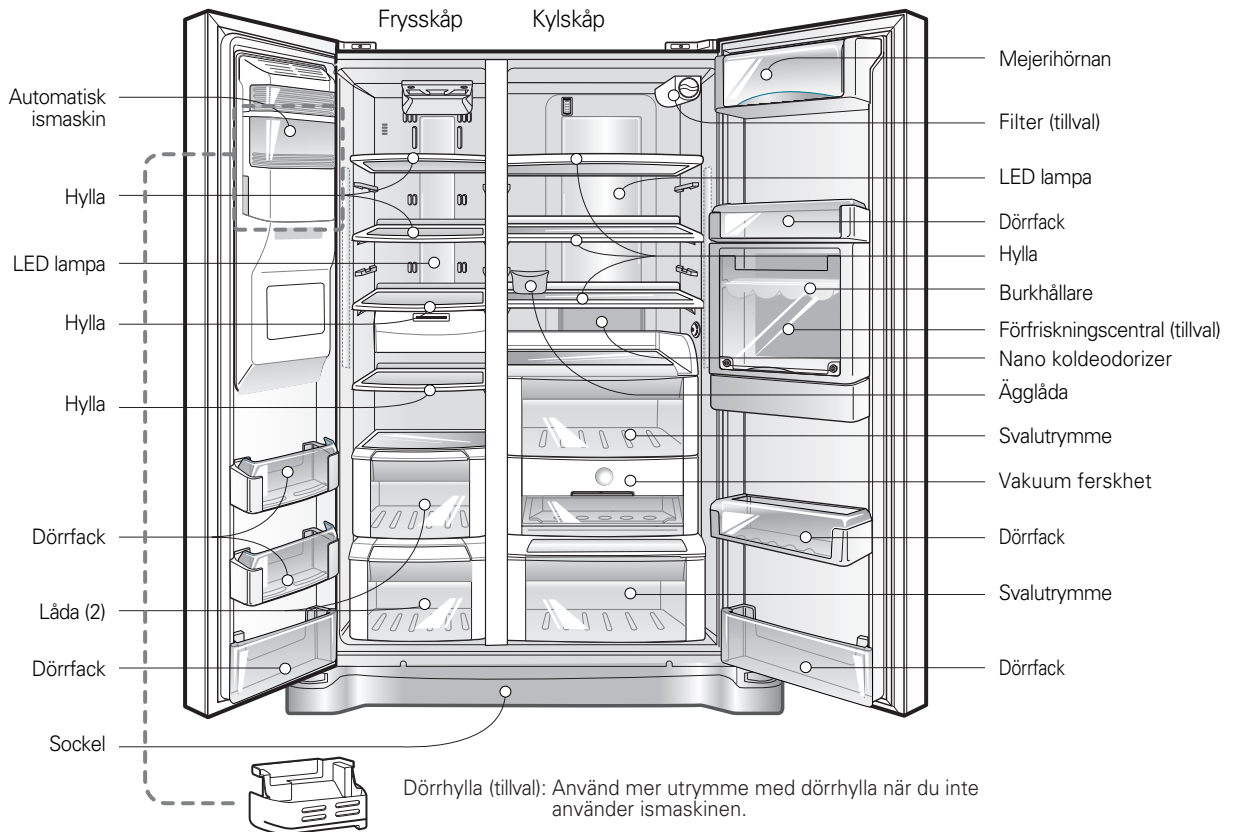

OBS

- Detaljer och egenskaper är olika modeller emellan. Din modell kanske inte innehåller alla funktioner.
- Att behålla inredningen som korgar, lådor och hyllor, som de kommer från tillverkaren, utgör det bästa sättet att använda kylskåpet på, sett ur energisparingspunkt.

Använda dörrhylla

- Demontera den tomma ismaskinen.
- Stäng av ismaskinen (①).
- Montera dörrhyllan försiktigt.

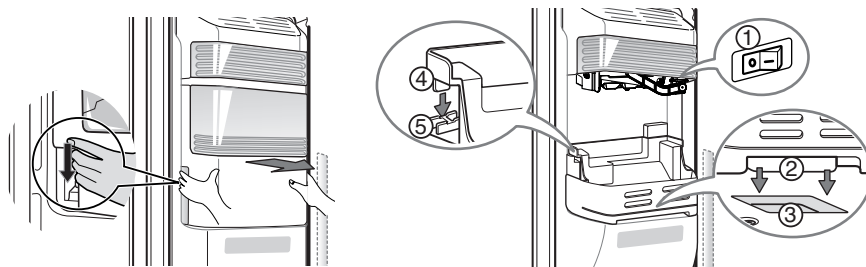

- Sätt ② i bottenhålet (③).
- Båda hakarna (④) sätts in bakifrån ⑤.
- Förvara inte matvaror som lätt kan falla ut.
De kan falla ned på golvet när du öppnar dörren.

Lämpliga installationsplatser**Välj en bra plats**

1. Placera skåpet där det är lätt och bekvämt att använda.
2. Undvik att placera skåpet nära värmekällor, i direkt solljus eller i en fuktig miljö.
3. För att säkerställa tillräcklig luftcirkulation runt kyl-/frys-skåpet, ska man se till att det finns tillräckligt utrymme på båda sidor samt ovanför enheten. Det ska även vara ett avstånd på minst 2 tum (5 cm) till väggen bakom skåpet.
4. För att undvika vibrationer måste kylskåpet stå helt plant.
5. Installera inte apparaten i ett utrymme som håller lägre temperatur än 5 °C. Det kan försämra apparatens prestanda.

**Bortskaffa din gamla apparat**

Apparaten innehåller vätska (kylnings- och smörjmedel) och är framställd av delar och material som är återanvändbara och kan bearbetas.

Alla de viktiga material bör sändas till en avfallspunkt där de kan återanvändas och bearbetas (återvinning). Vänligen kontakta din lokala byrå för att avtala körning av avfallet.

! VARNING!

Ta bort dörrarna

Varning, risk för elstöt

Dra ut kylskåpets nätkabel innan installationen. Görs inte detta kan det resultera i dödsfall eller allvarlig personskada.

Om dörren in till installationsplatsen är för trång kan du avlägsna apparatens dörrar och föra in den i sidled.

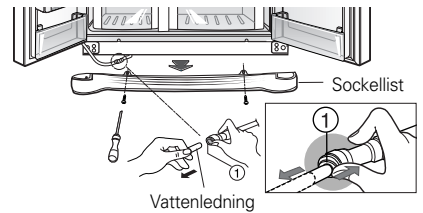

Avlägsna sockellisten och vattenledningen

Ta bort det undre höljet genom att lyfta uppåt och sedan dra upp vattentillförsel-röret under tiden du trycker på ① enligt bilden till höger.

OBS!

- Om ledningsändan är deformerad eller sliten skär du bort den delen.

Avlägsna frysskåpets dörr

1) Avlägsna gångjärnsskyddet genom att ta loss skruvarna. Ta sedan loss alla anslutningskablar utom jordkabeln.

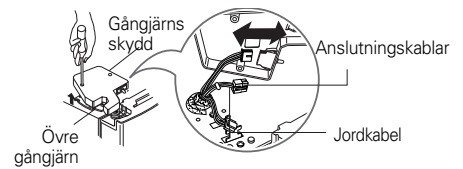

2) Avlägsna fästianordningen genom att rotera den motsols (①) och sedan lyfta upp det övre gångjärnet (②).

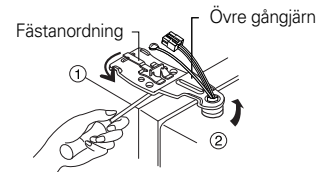

OBS!

- När du avlägsnar det övre gångjärnet bör du vara försiktig så att dörren inte faller framåt.

3) Avlägsna frysskåpets dörr genom att lyfta den uppåt. Denna gång skall dörren lyftas upp tillräckligt mycket för att vattenledningen skall kunna dras ut helt.



OBS!

- Flytta kylskåpsdörren till den plats där apparaten skall installeras och lägg den ned. Var försiktig så att du inte skadar vattenledningsröret.

Avlägsna kylskåpsdörren

1) Lossa skruvarna i gångjärnsskyddet och ta bort det. Ta bort alla eventuella anslutningskablar, utom jordkabeln.

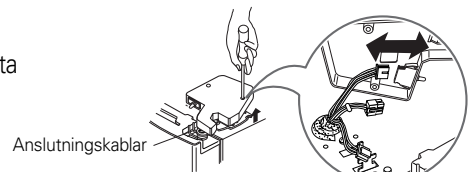

2) Avlägsna fästianordningen genom att rotera den medsols (①) och ta sedan bort det övre gångjärnet genom att lyfta det uppåt (②).

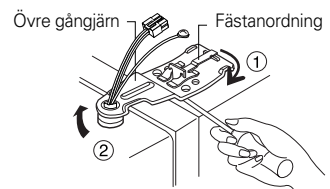

3) Avlägsna kylskåpsdörren genom att lyfta den uppåt.

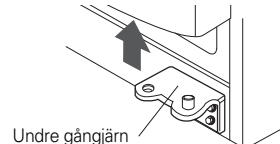

Flytta kylskåpet

Flytta kylskåpet genom dörren i sidled som visat i figuren till höger.

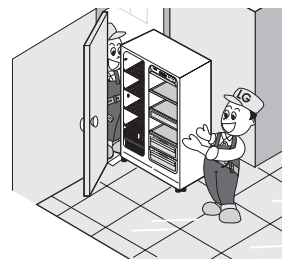
**Sätta tillbaks dörrarna**

Montera dem i omvänd ordning jämfört med borttagningen när du fört in dem till installationsutrymmet.

Installation av ledning för vattentillförsel**Innan installation**

- För att den automatiska ismaskinen skall fungera krävs ett vattentryck på 147~834 kPa. (Dvs. en pappersmugg (180 cm³) fylls helt inom 3 sekunder.)
- Om vattentrycket inte når 147 kPa är det nödvändigt att köpa en separat tryckpump för att erhålla normal funktion på ismaskinen och tillförseln av kallt vatten.
- Den sammanlagda längden på vattenledningen skall vara under 8 meter. Var försiktig så att ledningen inte böjs. Om leningen är 8 meter eller längre kan det leda till problem med vattentrycket på grund av trycket från avrinningsvattnet.
- Installera vattenledningsröret på en plats som inte är utsatt för några direkta värmekällor.

 WARNING!

- Anslut ledningen direkt till ett dricksvattensuttag.
- Se instruktionerna för vattenfiltret för installation.

Höjjustering

När golvet är ojämnt

- Höjdskillnad dörrar när golvet är ojämnt.

► När frysskåpsdörren är lägre – ①

Använd (-) skruvmejsel eller fast nyckel för att vrida muttern för höjdställningen på vänster sida medurs för att ställa in dörren.

► När kylskåpsdörren är lägre – ②

Använd (-)skruvmejsel eller fast nyckel för att vrida muttern för höjdställningen på vänster sida medurs för att ställa in dörren.

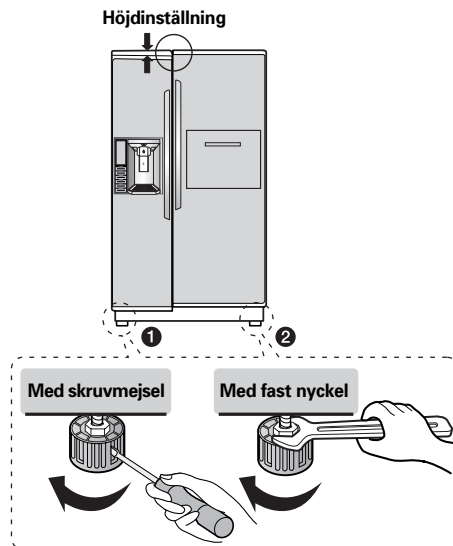

När kylskåps -dörr är lägre än frysskåpsdörren

► När kylskåpsdörren är lägre än frysskåpsdörren, utjämna dörrhöjden.

1. Använd ③ verktyget för inställning på den breda sidan för att vrida muttern ① (↻) medurs för att lossa låsmuttern.

2. Använd ③ verktyget för inställning på den smala sidan för att vrida gångjärnsstiftet ② medurs (↻) eller moturs för att ställa in höjden på kylskåps och (↻) frysskåpsdörrarna.

3. Efter att ha riktat upp dörren, vrid låsmuttern motsols och dra åt.

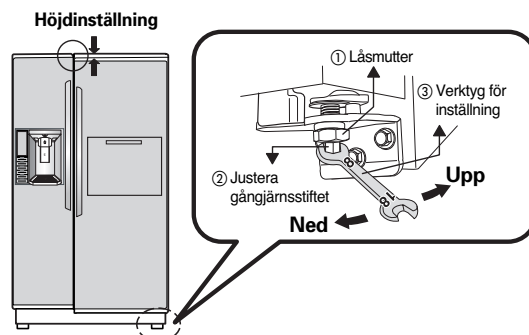

⚠ VIKTIGT!

Tvinga inte fram en fram en höjdförändring. Gångjärnsstiftet kan dras ut. Maximum justerbar höjd är 2" (5 cm)

Efter inställning av dörrhöjden

Dörrarna kommer att vara enkla att stänga om du höjer skåpets framsida lite med skruven för höjjustering. Om dörrarna inte stängs ordentligt kan skåpets funktion påverkas.

Sedan

1. Torka bort allt damm som ansamlats under transporten och rengör skåpet ordentligt.
2. Installera tillbehör som islådan, förångningsbricka osv. på rätt platser. De är förpackade tillsammans för att förhindra att de skadas under transporten.
3. Anslut nätsladden till uttaget. Använd inte samma uttag till flera apparater.

Ta bort handtaget

För att ta in kylskåpet genom en husdörr kan det bli nödvändigt att lossa handtagen .

OBS!

- Handtagens utseende kan variera med modell och vara.

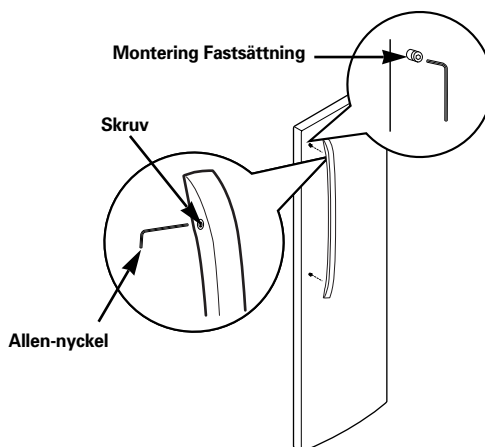

Lossa skruvarna med en 2.5 mm Allen-nyckel och ta bort handtagen.

OBS!

- Om låsskruvarna behöver dras eller tas bort använd en 1/4" Allen-nyckel.

Montering av handtag

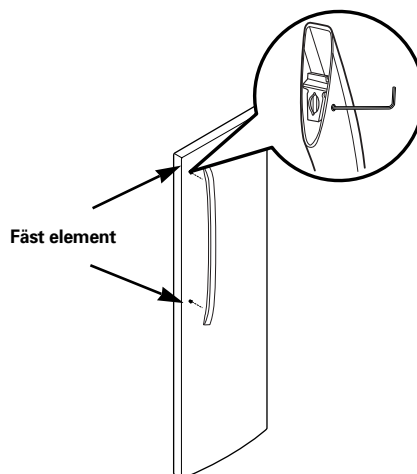

Placera handtaget på dörren och rikta in det så att låsskruvarna kan monteras och dras åt med en 2.5 mm Allen-nyckel.

OBS!

- Om låsskruvarna behöver dras eller tas bort använd en 1/4" Allen-nyckel.

Start

Första gången du startar kylskåpet bör du låta det stå 2-3 timmar innan du börjar fylla det med färsk eller fryst mat.
Om apparaten stängs av bör du vänta 5 minuter innan den startas igen.

Ställa in temperatur och funktioner

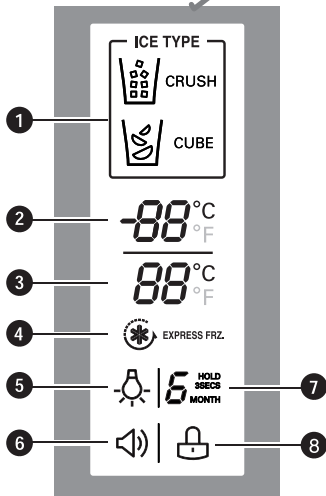
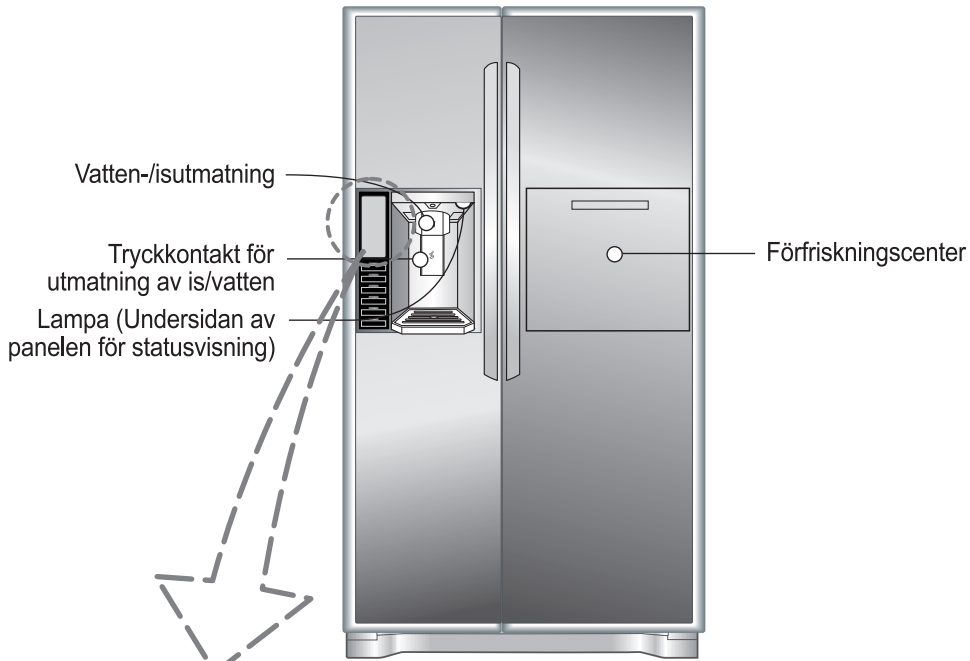

1 INDIKATOR FÖR DISPENSERVA

Visar ifall isbitar eller krossad is dispensereras när man trycker på knappen

2 FRYSTEMPERATUR

Visar frysens inställda temperatur i Celsius eller Fahrenheit.

3 KYLSKÅPSTEMPERATUR

Visar kylens inställda temperatur i Celsius eller Fahrenheit.

4 EXPRESS FRZ.

När man trycker på EXPRESS FRZ-knappen visar displayen att funktionen har aktiverats.

5 INDIKATOR FÖR BELYSNING

När man trycker på LAMP-knappen visar displayen att funktionen har aktiverats. Displayen visar att belysningen aktiverats.

6 SYMBOL FÖR DÖRRLARM

Denna symbol visar att varning för öppen dörr har aktiverats.

7 STATUS FÖR VATTENFILTER

Visar aktuell status för vattenfiltret. Se "Återställa filterindikatorn".

8 LÅSSTATUS

Denna symbol visar aktuell status för styrpanelens funktioner är LOCK.

OBS!

- Din modell kanske inte innehåller alla tillval.

Justera temperaturer och display

Justera frysens temperatur

Tryck på FREEZER-knappen för att rulla genom möjliga inställningar för justering av temperaturen i frysen.



Justera kylskåpets temperatur

Tryck på REFRIGERATOR-knappen för att rulla genom möjliga inställningar för justering av temperaturen i kylskåpet.



OBS!

- Den faktiska innertemperaturen varierar beroende på matvarorna, eftersom den indikerade inställningstemperaturen är en måltemperatur, inte faktisk temperatur i kylskåpet.

Ställ till att börja med in REFRIGERATOR-reglaget på 3°C och FREEZER-reglaget på -19°C. Behåll dessa inställningar i 24 timmar (ett dygn) för stabilisering. Justera därefter facktemperaturen till önskat värde enligt ovan.

Displayens strömsparläge

Denna funktion ställer displayen i strömsparläge.



- Tryck samtidigt på knapparna FREEZER och EXPRESS FRZ. och håll dem intryckta i 5 sekunder tills du hör en signal.
- Samtliga displaylampor tänds och släcks sedan.
- När strömsparläget är aktiverat förblir displayen släckt tills dörren öppnas nästa gång. Displayen tänds även när någon av knapparna trycks in och förblir tänd i 20 sekunder efter senaste dörröppning eller knappval.
- Om du vill inaktivera strömsparläget trycker du åter knapparna FREEZER och EXPRESS FRZ. Samtidigt och håller dem 5 sekunder tills du hör signalen.

Använda dispensern

Mata ut krossad is

Tryck på ICE TYPE-knappen för att tända symbolen CRUSH.
Tryck ett glas eller annan behållare mot ismaskinens spak varvid krossad is matas ut.



Dispensera isbitar

Tryck på ICE TYPE-knappen för att tända symbolen CUBE.
Tryck ett glas eller annan behållare mot ismaskinens spak varvid isbitar dispenseras.



OBS!

- Håll glaset eller annan behållare på plats några sekunder efter dispensering av is eller vatten för att fånga upp de sista isbitarna eller dropparna. Dispensern är konstruerad så att den inte fungerar när någon av kylskåpsdörrarna är öppna.

Styra dispenserbelysningen

Tryck på LIGHT/FILTER-knappen för att tända/släcka dispenserbelysningen.

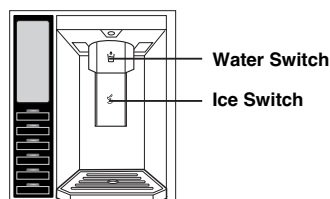

⚠️ VIKTIGT!

- När du fyller en behållare med smal öppning, håll den så nära öppningen på vatten- eller isdispensern som möjligt.
- Fyll inte de fina kopparna eller kristallglasen med is. Porslin eller kristall kan gå sönder.

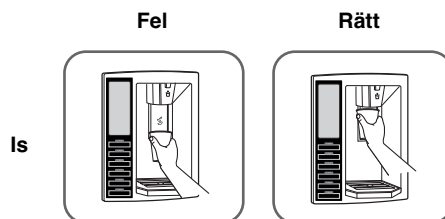

Ställa in funktionerna

Tryck på önskad funktionsknapp för att se och välja andra inställningar.

Ställa in dispenserlåset



Tryck och håll ALARM/CLOCK-knappen i tre sekunder för att låsa dispensern och övriga styrpanelfunktioner. Tryck på knappen i 3 sekunder igen för att låsa upp funktionen.

Ställa in dörrlarmet



ALARM/LOCK-knappen styr även dörrlarmet som hörs tre gånger i 30-sekundersintervall när en kylskåpsdörr är lämnad öppen i mer än 60 sekunder. Larmsignalen tystnar när dörren stängs. Tryck en gång på ALARM/LOCK-knappen för att aktivera/inaktivera dörrlarmfunktionen.

OBS!

- Kontakta ditt lokala servicecenter om larmsignalen hörs efter att dörren stängts.

Återställa filterindikatorn



Tryck och håll LIGHT/FILTER-knappen i mer än 3 sekunder för att återställa filterindikatorn efter utbyta av vattenfiltret.

OBS!

- Du bör byta ut filtret när indikatorlampan för vattenfiltret visar 0, eller närhelst vattnets eller isbitarnas smak märkbart försämras.

Aktivera snabbfrysning



Tryck en gång på EXPRESS FRZ.-knappen för att aktivera SNABBFRYS-funktionen. EXPRESS FRZ.-symbolen på displaypanelen tänds när funktionen är aktiv.

Snabbfrysfunktionen driver frysen med den kallaste temperaturinställningen under 24 timmar för att öka istillverkningen med ca 20 % och stängs sedan av automatiskt.

OBS!

- Tryck en gång till på knappen för att avbryta SNABBFRYS-funktionen.

Behållaren används för

Vattenuppsamlingsanordning är inte försedd med självdränering och därför måste den rengöras regelbundet. Ta bort skyddet genom att dra i behållarens framkant och torka den med en tygbit.

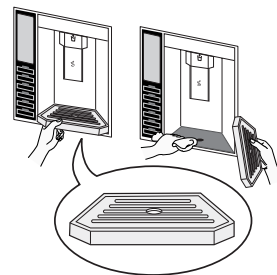
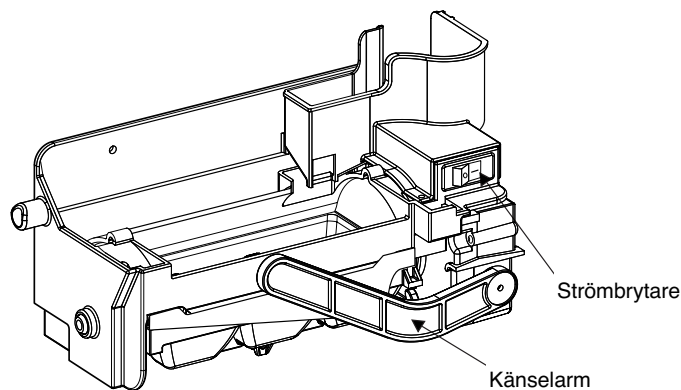
**Automatisk ismaskin (på enkelte modeller)**

- Den automatiska ismaskinen kan göra 6 iskuber åt gången, 40-50 stycken per dag. Mängden iskuber kan variera med omständigheterna, såsom omgivningens temperatur, hur ofta man öppnar dörren, mängden varor i frysen osv.
- Istillverkningen slutar när isbehållaren är full.
- Om du inte vill använda den automatiska ismaskinen, sätt strömbrytaren för ismaskinen på OFF: Om du vill använda ismaskinen igen, sätt strömbrytaren på ON.

OBS

- Det är normalt att det hörs ett ljud när iskuber trillar ner i isbehållaren.

⚠ VARNING!

- För inte in händerna i ismaskinen när den används. Det kan orsaka skada.

Hur man demonterar den automatiska ismaskinen

Fatta skyddet framför ismaskinen med båda händerna och drag det mot dig medan du trycker på knappen på plats (1).

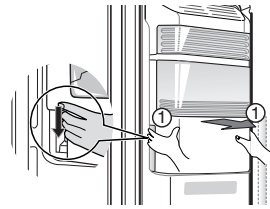

VARNING!

- Demontera inte ismaskinen om det inte är nödvändigt.
- Håll isbehållaren med båda händerna så att den inte faller ut.
- Rör inte ismaskinen med händerna eller med verktyg.
- Eftersom ismaskinen arbetar då frysskåpsdörren öppnas, var försiktig.
- När du vill använda platsen för ishinken som lagringsutrymme, kontrollera att ismaskinen är avstängd och ishinken borttagen.

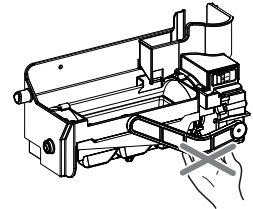

När ismaskinen inte fungerar ordentligt

Isen är sammanklumpad

- När iskuber är sammanklumpade tar du ut isklumparna från islådan, bryter sönder dem i mindre delar och lägger tillbaka dem i islådan igen.
- När ismaskinen tillverkar för små eller sammanklumpade iskuber behöver mängden vatten som kommer till ismaskinen justeras.
- * Om du inte använder is så ofta kan isen klumpa ihop sig.

Strömavbrott

- Is kan smälta och droppa in i frysutrymmet. Ta ut islådan och släng isen. Torka och sätt tillbaka islådan. När apparaten startats igen kommer krossa is att vara vald.

Enheten är nyinstallerad

- Det tar ca 12 timmar för en nyinstallerad maskin att tillverka is i frysutrymmet.

Övriga funktioner

Varning för öppen dörr

- En varningssignal ljuder 3 gånger med ett intervall om 30 sekunder om kylskåpsdörren eller serveringsluckan är öppen eller inte helt stängd under mer än 1 minut.
- Kontakta ditt lokala servicecenter om larmet fortsätter även efter att dörren stängts.

Diagnos- (feldetekterings-) funktion

- Diagnosfunktionen upptäcker omedelbart fel på produkten när kylskåpet används.
- Stäng inte av kylskåpet eller strömmen om något fel inträffar med produkten, om knapptryckningar inte fungerar eller panelen inte visar normala värden, utan kontakta det lokala servicecentret omgående. Det krävs mycket extra tid för serviceingenjören att hitta den trasiga delen om kylskåpet har stängts av.

Hur is- och vattentillförseln fungerar

Vatten kyls i vattentanken i kylutrymmet och skickas sedan till is- och vattenautomaten.

Is tillverkas i den automatiska ismaskinen och skickas till is- och vattenautomaten antingen som krossad is eller som iskuber.

OBS!

- Det är normalt att vattnet till att börja med inte är så kallt. Vill du ha kallare vatten kan du lägga några isbitar i glaset.

VIKTIGT!

Släng den första isen (ca 20 bitar) samt det första vattnet (ca 7 glas) efter installation av apparaten.

Den första isen och det första kylda vattnet kan innehålla partiklar eller lukt från vattenledningsröret eller vattenbehållaren. Detta är även nödvändigt om apparaten inte använts under en lång tid.

Barn skall inte använda is- och vattenautomaten.

Barn kan använda tryckkontakten felaktigt eller skada lamporna.

Kontrollera så att matvaror inte blockerar vägen för isen.

Om matvaror placeras vid ingången till isens transportväg, kommer is inte att kunna portioneras ut. Transportvägen kan också täckas av ispartiklar om endast krossad is används.

Ta i sådana fall bort de ansamlade ispartiklarna.

Förvara aldrig dryckesbehållare eller annan mat i islådan för att kyla ner dem snabbt.

Det kan skada den automatiska ismaskinen.

Använd aldrig tunna kristallglas eller porslin för att samla upp is.

Sådana glas eller behållare kan gå sönder.

Lägg i isen innan du fyller på med vatten eller andra drycker.

Vatten kan stänka ut om is tillsätts till ett glas som redan innehåller dryck.

Peta inte med händerna eller andra verktyg på isutmatningsöppningen.

Att röra vid den kan resultera i skada på apparaten eller handen.

Avlägsna aldrig ismaskinens kåpa.

Jämna ibland till isen i isfacket.

Isen ansamlas intill ismaskinen. Det kan leda till att ismaskinen anser att hela isfacket är fullt och att isproduktionen därmed skall upphöra.

Om det kommer ut missfärgad is bör du omedelbart kontakta service, och låta bli att använda is eller vatten från maskinen.

Använd aldrig för smala eller djupa glas.

Is kan fastna i utmatningsöppningen och därmed göra så att skåpet inte fungerar korrekt.

Håll glaset på lämpligt avstånd från isutmatningsöppningen.

Hålls glaset för nära öppningen kan det hindra isen från att komma ut.

Förfriskningscentral (Endast vissa modeller)

Hur man använder Hemmabaren

- Tryck i mitten upptill på Hemmabaren tills du hör ett "Klick" ljud.
 - Du kan spara elektricitet då du inte behöver öppna kylskåpsdörren.
 - Då de invändiga lamporna i kyl- och frysskåp är tända även när du bara öppnar dörren till Hemmabaren, kan du lätt ta ut den mat du vill ha.
 - När du stänger Hemmabaren tryck tills du hör ett "Klick" ljud.
- Öppna dörren och använd dörren som ett extrabord.
 - Ställ dryck eller mat på extrabordet för att underlätta användning.

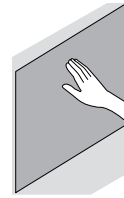

Tryck tills du hör ett "Klick" ljud.

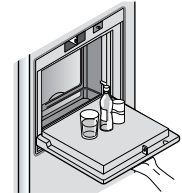

Hur man använder anordningen för burkar

Du kan använda anordningen för burkar upptill och på sidan för att ställa in och lagra burkar.

- Dra ner handtaget när du vill ställa in burkarna.
- Om du inte vill använda denna anordning sätt fast densamma upptill så att du kan använda utrymmet för Hemmabaren effektivare.

* När du trycker båda sidorna i bottendelen av kåpan på kylskåpets huvudenhet och frysskåpets Hemmabar, låses enheten för att förhindra att mat inne i Hemmabaren faller ned i kylskåpet eller frysskåpet.

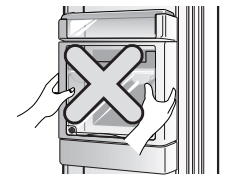
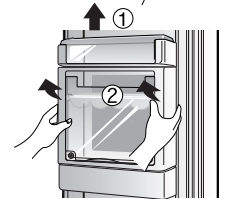
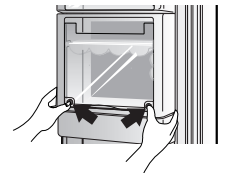
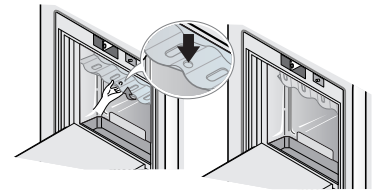

Hur man demonterar Hemmabaren kåpa

Börja med att frigöra korgen i den övre dörren i Hemmabaren (1) och dra sedan upp kåpan (2) på hemmabaren.

Iakta försiktighet

- Använd inte kylskåpet med Hemmabarens invändiga kåpa borttagen.
 - Om kåpan är urtagen fungerar inte Hemmabaren.
- Var försiktig och tryck inte eller skada Hemmabarens extrabord.
 - Om du lutar dig mot eller trycker på extrabordet med din arm kan det skadas.
 - Använda inte extrabordet som en skärbräda eller använd inte skarpa verktyg på extrabordet för att förhindra repor.
 - När extrabordet är nedsölat med ex vis juice så fungerar det inte på rätt sätt.
 - När överdelen är nerblött med vätska som juice måste det torkas rent med jämna mellanrum.

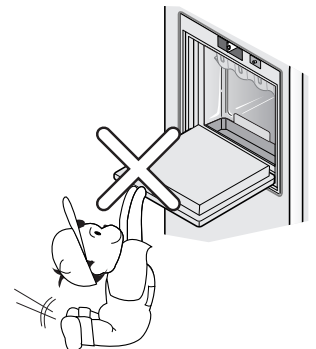

Hylla

Hur man använder

Du kan förvara serveringskålar eller mat på hyllan där det finns plats mellan förvaringskärlen.



Hur man tar isär

1. Håll framsdelen av hyllan och dra ut den tills den fastnar i upphängningen.

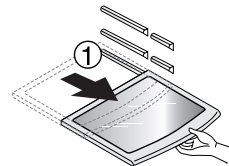

2. När du inte kan dra ut hyllan längre, lyft upp den något.

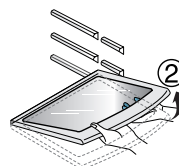

3. Medan du håller hyllan luta den något och dra ut den.

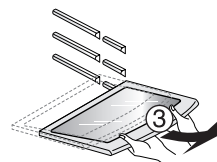

Ägglåda

Man kan flytta ägglådan till önskad plats och också välja en annan lådform beroende på hur många ägg man vill få plats med.

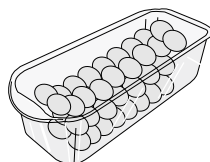

[Typ 1]

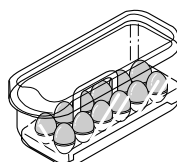

[Typ 2]

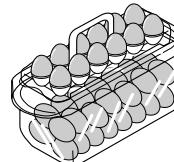

OBS!

- Använd aldrig ägglådan för isförvaring, den kan gå sönder.
- Förvara aldrig ägglådan i frysutrymmet eller i svalavdelningen.

Nano koldeodorizer (luktavtagare)

Hur man använder

Nano koldeodorizer (luktavtagare) systemet kan du ta bort lukten i kylskåpet och du kan återanvända densamma.

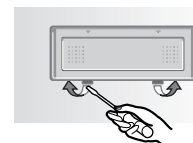

Hur man tar isär

Använd (-) skruvmejseln i spåret i underkant av kåpan på deodorizern för att ta bort den samtidigt som du trycker på framsidan.

► Hur man återanvänder en deodorizer

Du kan återanvända en deodorizer kontinuerligt genom att torka den noggrant med en hårtork.

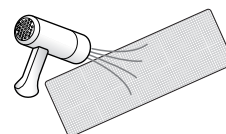

Hur man använder**Hur man tar isär
det över facket för
färsivaror för
färsivaror**

Du kan förvara frukt eller grönsaker.

1. Håll i handtaget framtill och dra ut facket tills den fastnar i upphängningen.

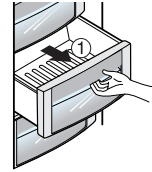

2. När du inte kan dra ut det längre lyft upp det något och dra ut det helt.

* Facket för färsivaror kan sättas in i omvänd ordning.

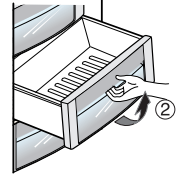
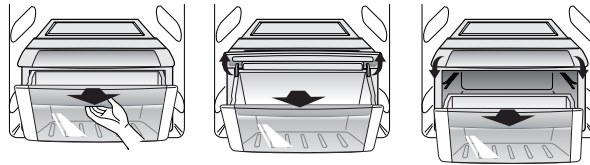
**Hur man tar isär
det övre undre
facket för
färsivaror****► När du tar ut det undre facket för färsivaror**

1. Håll i handtaget framtill och dra framåt.

2. När du inte kan dra ut det längre lyft upp det något och dra ut det helt.

► När du sätter in det undre facket för färsivaror

* När du sätter in facket, lyft alltid skyddskåpan och tryck in det.

! VARNING!

- Använd alltid två händer när du tar ut facket för färsivaror. Du kan skadas av fackets vikt när det är fyllt med matvaror.

- När du tar ut/sätter in facket för färsivaror i kylskåpet öppna kylskåpsdörren helt.

**Hur man tar loss
kåpan i övre/under
facket för
färsivaror i
kylskåpet**

Håll kåpan med båda händerna och dra ut den.

* När du tar loss kåpan, ta alltid ut facket för färsivaror först.

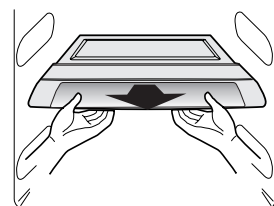

Vakuum ferskhet

Hur man använder

Du kan förvara grönskaker eller färsk frukt under lång tid.

- I det mellersta Vakuum ferskhet eller frukt under lång tid med en förbättrad avtätning och med vacuumeffekt.

Hur man tar isär det vakuum ferskhet

1. Håll i handtaget framtill på det Vakuum ferskhet och dra ut facket tills den fastnar i upphängningen.
2. När du inte kan dra ut det Vakuum ferskhet längre lyft upp det något och dra ut det helt.

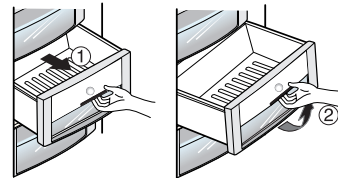

OBS!

- Du kan dra ut/sätter fryslådan på samma sätt.
- Använd alltid två händer när du tar ut facket för färskvaror. (Du kan skadas av fackets vikt när det är fyllt med matvaror.)
- När du tar ut/sätter in facket för färskvaror i kylskåpet eller det Vakuum ferskhet fack ur kylskåpet, öppna kylskåpsdörren helt.

Hur man tar isär det vakuum ferskhet

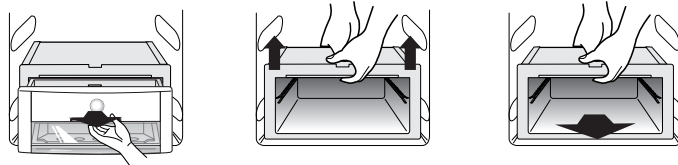

1. Dra ut det Vakuum ferskhet framtill och lyft det något och dra ut det.
2. Håll det Vakuum ferskhet med båda händerna och lyft det något uppåt.
* För att ta isär lådan måste du först ta isär det övre facket.
3. Dra ut det.

Hur man sätter in det vakuum ferskhet

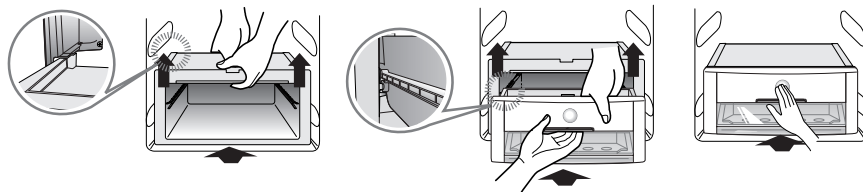

1. Rikta in lådans övre del mot skenorna i sidorna och tryck sakta in den under tiden du håller den.
2. Rikta in facket botten mot skenorna och tryck in det medan du håller upp det.
3. Tryck in facket tills du hör ett "klick" ljud.

VARNING!

- Använd alltid två händer när du tar ut facket för färskvaror. Du kan skadas av fackets vikt när det är fyllt med matvaror.
- När du tar ut/sätter in facket för färskvaror i kylskåpet öppna kylskåpsdörren helt.

Frys/kylkorg

Hur man använder

Du kan förvara mindre förpackad frusen mat (fryskorgen), mindre packad nedkyld mat eller dryck (kylskåpskorgen) som mjölk, öl etc.

Men du kan inte förvara glass eller mat för förvaring under längre tid (fryskorgen) etc.

Hur man tar isär

Håll korgen med båda händerna och lyft lätt upp den främre delen och dra ut den.

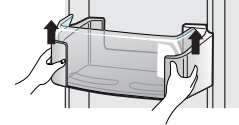

Hur man sätter in

Håll korgen med båda händerna och sätt in den igen med en sida åt gängen genom att trycka in den.

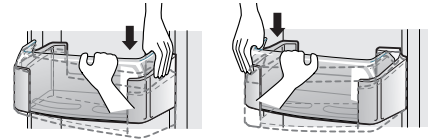

Tvåstjärniga delen ** (Endast vissa modeller)

Fryskorgen (tvåstjärniga delen)

- Tvåstjärniga delen betyder temperaturen mellan -12°C ~ -18°C
- Matvaror för korttids frysning.

Mejerihörnan

Hur man använder

Du kan förvara mejeriprodukter som smör, ost etc.

Hur man tar isär

Håll korgen med båda händerna och dra ut den (1).

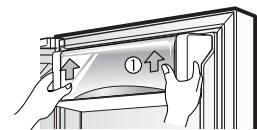

- Om du stänger kylskåpsdörren med avdelningen för mejeriprodukter lämnad öppen i dörrsidan kan inte kylskåpsdörren stängas ordentligt. Därför måste du vara försiktig.

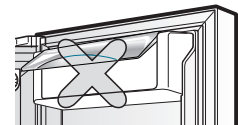

Hur man byter ut vattenreningsfiltret (Endast vissa modeller)

Hur man tar ut filtret

Filtret är installerat upptill och till höger om kylskåpslampan och tar bort kvarvarande klor eller dålig lukt och det bör bytas var 6e månad.

Hur man byter ut

1. Ta ut vattenreningsfiltret.

- Vrid filtret motsols 90 grader. (1) Dra ut filtret framåt (2).

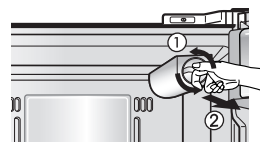

- Eftersom filtret drar åt sig vatten kan det droppa, ställ en skål något större än själva filtret under filtret när du tar ut filtret.

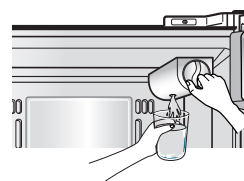

2. Sätt in ett nytt filter.

- Rikta in filtret mot den linje som finns på kontrollådan (1) och skjut in det. Efter kontroll att den indikerade linjen och den indikerade låslinjen stämmer överens, vrid filtret medsols (2).
- När du har installerat filtret för första gången eller när du har bytt ut filtret, tryck då knappen på behållaren ännu en gång under ca 3 minuter (eller ungefär 1 liter) för att bli av med kvarvarande luft eller kol. (Kol är inte skadligt för den mänskliga kroppen.)

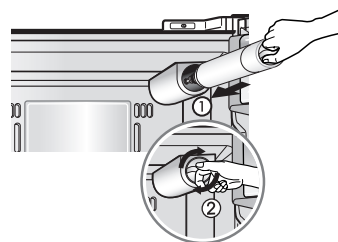

När LED lampan inte tänds

Är LED lampan påslagen?

- LED lampan är nästintill en evighetsprodukt. Dessutom är det svårt för en kund att byta ut denna lampa. Kontakta därför LG Electronics servicecenter om lampan inte tänds.

Förvaringsplatser av olika matvaror

(Se identifiering av delar.)

Hylla i frysutrymme

Lagra frysta matvaror som kött, fisk, glass, frysta snacks m.m.

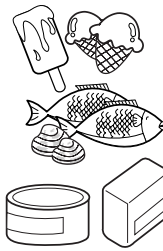

Dörrfack i frysutrymme

- Lagra frysta matvaror i mindre förpackningar.
- Temperaturen stiger när dörren öppnas så förvara inte matvaror här som skall hålla länge, som glass m.m.

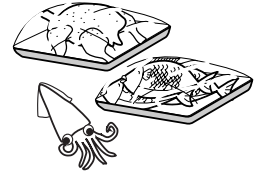

Låda i frysutrymme

- Lagra kött, fisk, kyckling m.m. efter att ha förpackat dem i aluminiumfolie.
- Lagra torrt.

Mejerihörnan

Lagra mjölkprodukter som smör, ost, osv.



Ägglåda

Placera ägglådan på rätt plats.



Förfriskningscentral

Lagra matvaror som används ofta, exempelvis drycker m.m.



Hylla i kylutrymme

Lagra smårätter eller annan mat på lämpligt avstånd.

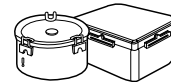

Dörrfack i kylutrymme

Lagra matvaror i små förpackningar eller drycker som mjölk, juice, öl m.m.



Grönsakslåda

Lagra grönsaker eller frukter.

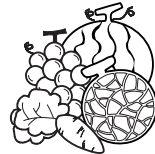

Omvandlingsbar grönsakslåda/ köttlåda

Lagra grönsaker, frukter, kött som skall tinas, rå fisk m.m., ställ in reglaget enligt de matvaror du vill förvara.



Kontrollera inställningen innan du förvarar matvaror här.



Lagra matvaror

- Lagra färska matvaror i kylutrymmet. Hur matvaror fryses in och tinas är en viktig faktor när det gäller att behålla färskhet och smak.
- Förvara inte matvaror som lätt blir dåliga vid låga temperaturer, som bananer och meloner.
- Låt varm mat svalna innan den stoppas in i kylan, varm mat som placeras i kylskåpet kan förstöra annan mat och leda till en högre energikonsumtion.
- När du lagrar matvaror bör du täcka över dem med plastfolie eller använda en behållare med lock. Detta hindrar fukten från att avdunsta och gör att maten bättre behåller smak och näringsämnen.
- Blockera inte ventilationskanalerna med matvaror. God cirkulation av kall luft ser till att temperaturen är jämn i kylskåpet och fryser.
- Öppna inte dörren för ofta. När dörren öppnas kommer det in varm luft som gör att temperaturen stiger.
- Förvara aldrig för mycket matvaror i dörrfack eftersom de kan gå emot hyllorna på insidan och hindra dörren från att stängas ordentligt.

Frysutrymmet

- Förvara inga flaskor i frysutrymmet – de kan gå sönder när innehållet fryser till.
- Frys inte in mat som redan tinats en gång. Det leder till förlust av smak och näringsämnen.
- När du förvarar frysta matvaror som t.ex. glass under en längre tid bör de placeras på hyllorna i frysutrymmet, inte i dörrfacket.
- Vidrör inte frusen mat eller behållare, särskilt inte metallbehållare, med blöta händer. Ställ inga glasbehållare i frysacket.
- Glasbehållare kan spricka och orsaka personskada när innehållet fryser

Kylutrymmet

- Undvik att placera fuktiga matvaror längst upp i kylutrymmet, de kan frysa till på grund av direktkontakten med kall luft.
- Rengör alltid matvaror innan du förvarar dem. Grönsaker och frukter skall tvättas och torkas av. Förpackad mat skall torkas av för att hindra att intilliggande matvaror förstörs.
- När du förvarar ägg i ägglådan bör du se till att de är färska och att de alltid förvaras upprättstående eftersom de då håller längre.

OBS!

- Om apparaten är placerad på en varm och fuktig plats kan det bildas kondens om dörren öppnas ofta eller om du förvarar mycket grönsaker i skåpet, detta påverkar inte kylskåpets funktion. Avlägsna fukten med en trasa.

Förslag på energibesparing

- Håll inte dörren öppen under längre tid, stäng dörren så snabbt som möjligt.
- Lägg inte in för mycket matvaror. Tillräckligt utrymme måste finnas för kall luft att cirkulera fritt.
- Ställ inte temperaturen för kyl-frys lägre än nödvändigt. Lägg inte matvaror intill temperatursensorn.
- Låt varma matvaror svalna före inläggning. Att placera varma matvaror i kyl-frys kan förstöra andra matvaror och föranleda högre elräkningar.
- Blockera inte luftventilerna med matvaror. Jämn cirkulation av kall luft håller en jämn temperatur i kyl-frys.
- Öppna inte dörren för ofta. Vid öppning av dörren kommer varm luft in i kyl-frys och gör att temperaturen stiger.

Allmän information

Semester

Under kortare semester kommer du antagligen att tycka att det är bäst att låta kylskåpet vara igång. Placera frysbara matvaror i frysen så håller de längre.

Planerar du att inte använda apparaten under en längre tid tar du bort all mat, kopplar bort nätkabeln, rengör insidan ordentligt och lämnar dörren ÖPPEN för att förhindra att det uppstår dålig lukt.

Strömavbrott

De flesta strömavbrott som åtgärdas inom en timme eller två påverkar inte temperaturen i kyl- eller frysskåpet.

Du bör dock öppna dörren så lite som möjligt medan maskinen är avstängd.

Om du flyttar

Ta bort eller fäst alla lösa föremål ordentligt i kylskåpet.

För att undvika att skada höjjusteringsskruvarna skruvar du in dem så långt det går.

Rörledning för att förhindra kondensbildning

Utsidan på skåpet blir ibland varm, särskilt precis efter det att skåpet kopplats in. Detta är inget att bli orolig för. Det beror på en rörledning som pumpar runt varm kylvätska för att förhindra att skåpets ytterhölje börjar "svettas".

VIKTIGT!

- Kontrollera O-ringen; den är tillverkad av gummi och förhindrar uppkomst av elektriska gnistor.
- Vidrör inte lampan om den har varit påslagen en längre tid; den kan vara mycket het.

Rengöring

Det är viktigt att kylutrymmena hålls rena för att förhindra att det uppstår dålig lukt. Utspillad mat bör torkas upp på en gång eftersom den kan missfärga plastytor om den får torka in.

Utsida

Använd en ljummen lösning av ett mildt rengöringsmedel eller tvål för att rengöra utsidan på skåpet. Torka av med en ren, fuktig trasa och torka sedan torrt.

Insida

Regelbunden rengöring rekommenderas. Rengör alla utrymmen och hyllor med en lösning av natriumbikarbonat eller ett mildt rengöringsmedel och varmt vatten. Torka rent och torrt.

OBS!

- Rengör inte de nedre lådorna i en diskmaskin. Den höga temperaturen kan skada korgarna och göra dem obrukbara.

Efter rengöring

Kontrollera att nätkabeln inte är skadad, nätkontakten inte är överhettad och att nätkontakten sitter ordentligt i vägguttaget.

VARNING!

Dra alltid ur nätkabeln innan du börjar rengöra i närheten av elektriska delar (lampor, strömbrytare, reglage osv.). Torka upp överflödigt fukt med en svamp eller trasa för att förhindra att vatten eller vätska tränger in i elektriska delar och ger upphov till en elstöt. Använd aldrig stålull, skurkuddar eller borstar med metallytor, rengöringsmedel som innehåller slipmedel, kraftiga alkaliska lösningar, lättantändliga eller giftiga rengöringsmedel på någon yta. Vidrör inte frysta ytor med våta eller fuktiga händer, fuktiga föremål fastnar på mycket kalla ytor.

Felsökning

Innan du ringer efter service bör du gå igenom denna lista. Den kan spara både tid och pengar.

Denna lista innehåller vanliga förhållanden som inte beror på fel tillverknings- eller materialfel.

Fel/Händelse	Möjlig orsak	Lösning
Användning av skåpet		
Skåpets kompressor körs inte	Temperaturreglaget är avstängt.	Ställ in temperaturreglaget. Se Start.
	Skåpet håller på att avfrostas.	Detta är normalt för en helautomatisk självavfrostande kyl. Avfrostningen sker med jämna mellanrum.
	Nätkabeln är inte isatt.	Kontrollera att nätkontakten sitter ordentligt i vägguttaget.
	Strömavbrott. Kontrollera husets belysning.	Kontakta din lokala elleverantör.
Skåpet körs för mycket eller för länge	Kylskåpet är större än ditt förra.	Detta är normalt. Större, effektivare apparater körs längre under dessa förhållanden.
	Rums- eller utomhustemperaturen är hög.	Det är normalt att kylan arbetar längre perioder under sådana förhållanden.
	Kylskåpet har nyligen varit avstängt under en tid.	Det tar några timmar innan kylan kommit ner i rätt temperatur.
	Stora mängder varm eller het mat kan ha lagrats nyligen.	Varm mat gör att kylan är aktiv längre eftersom den inställda temperaturen måste nås.
	Dörrarna öppnas för ofta eller för länge.	Varm luft som kommer in i kylskåpet får den att köras under längre tid. Öppna dörren mindre ofta.
	Någon av dörrarna kan stå på glänt.	Kontrollera att kylan står jämnt. Se till att matvaror inte blockerar dörren. Se problemavsnittet. ÖPPNING/STÄNGNING av dörrar.
	Kylskåpsreglaget är inställt på kallt.	Ställ in temperaturreglaget på en varmare inställning tills du når den temperatur du vill ha.
	Kylens- eller frysens packning är smutsig, sliten, sönder eller sitter fel.	Rengör eller byt packning. Glipor vid dörrstängning får kylan och frysen att köras längre perioder för att upprätthålla inställd temperatur.

Fel/Händelse	Möjlig orsak	Lösning
Skåpets kompressor körs inte		
Skåpets kompressor kors inte		
Temperaturen är för låg		
Temperaturen i frysen är för låg men temperaturen i kylan är tillfredsställande.	Frysens temperaturinställning är ställd för kallt.	Ändra frysens temperaturinställning till en varmare inställning tills temperaturen i frysen är tillfredsställande.
Temperaturen i kylan är för låg, men temperaturen i frysen är tillfredsställande.	Kylskåpets temperaturinställning är ställd för kallt.	Ändra kylens temperaturinställning till en varmare inställning.
Matvaror som förvaras i lådor fryser till.	Kylskåpets temperaturinställning är ställd för kallt.	Se lösningen ovan.
Kött som förvaras i köttlådan fryser till.	Kött bör förvaras i precis under vattnets fryspunkt (0 °C) för att hålla sig färskt så länge som möjligt.	Det är normalt att iskristaller bildas eftersom kött innehåller så mycket fukt.
Temperaturen är för hög		
Temperaturen i kylan eller frysen är för hög.	Frysens temperaturinställning är ställd för varmt	Ändra temperaturinställningen för kylan eller frysen till en kallare inställning tills du får den temperatur du vill ha.
	Kylskåpets temperaturinställning är ställd för varmt. Kylens inställning påverkar till viss del temperaturen i frysen.	Ändra temperaturinställningen för kylan eller frysen till en kallare inställning tills du får den temperatur du vill ha.
	Dörrarna öppnas för ofta eller för länge.	Varm luft kommer in i kylan/frysen när dörren öppnas. Öppna dörren mindre ofta.
	Dörren står på glänt.	Stäng dörren helt.
	Stora mängder varm eller het mat kan ha lagrats nyligen.	Vänta tills kylan eller frysen hunnit nå den inställda temperaturen.
	Skåpet har nyligen stått oanvänt under en period.	Det tar några timmar för ett kylskåp att nå driftstemperatur.
Temperaturen i kylan är för hög men temperaturen i frysen är tillfredsställande.	Kylskåpets temperaturinställning är ställd för varmt.	Ändra kylens temperaturkontroll till en kallare inställning.

Fel/Händelse	Möjlig orsak	Lösning
Ljud och buller		
Höga ljudnivåer när kylan är på.	Dagens kylskåp har ökad lagringskapacitet och håller en jämnare temperatur.	Det är normalt för ljudnivåerna att vara högre.
Höga ljudnivåer när kompressorn startar.	Kylen arbetar med högre tryck under den inledande delen av PÅ-cykeln.	Detta är normalt. Ljudet kommer att avta allteftersom kylan fortsätter att arbeta.
Vibrerande eller skramlande ljud.	Golvet är ojämnt eller ostabilt. Skåpet gungar till när man stöter till det lite.	Kontrollera att golvet är jämnt och tillräckligt stabilt för att klara skåpets vikt.
	Föremål som placerats på kylskåpet vibrerar.	Ta bort föremålen.
	Tallrikar vibrerar på hyllorna i kylskåpet.	Det är normalt att tallrikar vibrerar lite. Flytta tallrikarna lite. Kontrollera att skåpet står plant och stabilt.
	Skåpet vidrör vägg eller omgivande skåp.	Flytta skåpet så att det inte vidrör vägg eller omgivande skåp.
Vatten/fukt/is på kylens insida		
Det ansamlas fukt på insidan av kylan.	Vädret är varmt och fuktigt vilket ökar frostbildningen och den interna fuktbildningen.	Detta är normalt.
	Dörren står på glänt.	Se problembeskrivningen öppna/stänga dörrar.
	Dörren öppnas för ofta eller för länge.	Öppna dörren mindre ofta.
Vatten/fukt/is på kylens utsida		
Fukt bildas på kylens utsida eller mellan dörrarna.	Vädret är fuktigt.	Detta är normalt i fuktigt väder. Vid lägre luftfuktighet bör fukten försvinna.
	Dörren står på glänt, vilket gör att kall luft från kylens insida möter varm luft från utsidan.	Den här gången stänger du dörren helt.

Fel/Händelse	Möjlig orsak	Lösning
Lukt i kylan	Insidan behöver rengöras.	Rengör insidan med en svamp, varmt vatten och natriumbikarbonat.
	Det finns matvaror med stark lukt i kylan.	Täck över mat fullständigt.
	Vissa behållare och förpackningsmaterial avger lukt.	Använd en annan behållare eller förpackningsmaterial av ett annat märke.
Öppna/stänga dörrar/lådor		
Dörrarna går inte igen.	Matvaruförpackningar håller dörren öppen.	Flytta de föremål som hindrar dörren från att stängas.
	Dörren stängdes för hårt, vilket ledde till att den öppnades lite.	Stäng båda dörrarna försiktigt.
	Skåpet står inte plant. Det gungar när man stöter till det lätt.	Justera höjdjusteringskruven.
	Golvet är ojämnt eller ostabilt. Skåpet gungar när man stöter till det lätt.	Kontrollera att golvet är jämnt och klarar skåpets vikt. Kontakta en byggarbetare för att åtgärda buktigt eller lutande golv.
	Skåpet vidrör väggar eller omgivande skåp.	Flytta skåpet.
Lådorna är svåra att dra ut.	Matvaror ligger mot hyllan ovanför lådan.	Förvara mindre matvaror i lådan.
	Skenan som lådan glider på är smutsig.	Rengör låda och skena.
Is- och vattenautomat		
Det kommer ingen is från is- och vattenautomaten	Islådan är tom.	När den första satsen med is har tillverkats bör is- och vattenautomaten fungera.
	Temperaturinställningen för frysen är för varm.	Ändra temperaturkontrollen till en kallare inställning så att iskuber tillverkas. När den första omgången iskuber tillverkats bör is- och vattenautomaten fungera.
	Huvudkranen/vattenkranen är inte öppen.	Öppna vattenkranen/huvudkranen och låt det gå tillräckligt med tid för att is skall hinna bildas.
	Kyl- eller frysdörren är inte stängd.	Kontrollera att båda dörrarna är stängda.

Fel/Händelse	Möjlig orsak	Lösning
Det kommer ingen is från is- och vattenautomaten.	Is har smält och fryst till beroende på oregelbunden användning, temperaturvariationer och/eller strömavbrott.	Avlägsna islådan och släng innehållet. Rengör islådan, torka den torr och sätt tillbaka den korrekt. När ny is tillverkas bör is- och vattenautomaten fungera.
Det är stopp i is- och vattenautomaten.	Iskuber sitter fast mellan ismaskinens arm och islådan.	Avlägsna de iskuber som blockerar is- och vattenautomaten.
	Iskuberna är sammanfrysta.	Använd is- och vattenautomaten ofta så att iskuberna inte fryser ihop.
	Iskuber som köpts eller tillverkats på annat sätt har använts i is- och vattenautomaten.	Endast iskuber som tillverkats av ismaskinen skall användas med is- och vattenautomaten.
Det kommer inget vatten från is- och vattenautomaten.	Huvudkranen är inte öppen. Se problem "Ismaskinen tillverkar ingen is"	Öppna huvudkranen/vattenkranen.
	Kylens eller frysens dörr är inte stängd.	Kontrollera att båda dörrarna är stängda.
Vattnet har konstig smak och/eller lukt.	Vattnet har varit i tanken för länge.	Töm ut 7 glas vatten för att fylla på med färskt vatten. Töm ut ytterligare 7 glas för att tömma tanken helt.
	Skåpet är inte korrekt anslutet till en kallvattenkran.	Anslut skåpet till den kallvattenledning som levererar vatten till kökskranen.
Ljud från is som faller	Detta ljud genereras vanligen när automatiskt tillverkad is släpps ner i islådan. Hur mycket det hörs beror på kylens placering.	
Ljud från rinnande vatten	Detta ljud genereras vanligen när ismaskinen fylls på med vatten efter att ha tömt ut färdigtillverkad is.	
Annat	Läs avsnittet "Automatisk ismaskin" i denna användarhandbok noggrant.	

Garantitid för den linjära kompressorn: 10 år från produktens ursprungliga köpdatum. Endast kompressor. (Konsument blir debiterad för övriga kostnader som arbete och transport). Garantin innefattar inte oljud som förknippas med normal funktion och i de fall instruktionerna som finns i installations- skötsel- och användarmanualen inte efterföljs, eller om produkten används i en olämplig miljö.

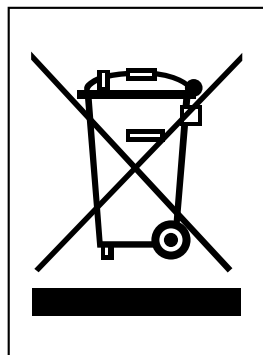

KASSERING AV DIN GAMLA APPARAT

- När den här symbolen med en överkryssad soptunna på hjul sitter på en produkt innebär det att den regleras av European Directive 2002/96/EC.
- Alla elektriska och elektroniska produkter bör kasseras via andra vägar än de som finns för hushållsavfall, helst via för ändamålet avsedda uppsamlingsanläggningar som myndigheterna utser.
- Om du kasserar din gamla apparat på rätt sätt så bidrar du till att förhindra negativa konsekvenser för miljön och människors hälsa.
- Mer detaljerad information om kassering av din gamla apparat kan fås av kommunen, renhållningsverket eller den butik där du köpte produkten.

Det är vanligt

Följande händelser kan normalt

	Fel/Händelse	Lösning
Oljud	När du hör "Tak" eller "Took" ljud	Detta är det ljud som uppkommer när olika delar utvidgas/drar ihop sig eller olika kontrollenheter som arbetar beroende på temperaturförändringar inom.
	När du hör "Deureureuk~", "Dulkuk" eller "Woong" ljud	Detta är kompressorn eller fläkten som arbetar när kylskåpet sätter igång eller stannar. Det är samma fenomen som hörs när en bilmotor startar eller stannar.
	När du hör "Kureureuk" är det ljud av vatten som rinner	Detta är ljudet av kylvätskan som genomgår förändring i frys-/kylskåpet. När vätskan övergår till gas kommer du att höra ljudet av vatten som rinner och när gas ändras till vätska hör du "Kureureuk" ljudet.
	När du hör ett ljud av vind som låter som "Shoo~" eller "Shik" alldeles efter att du har stängt dörren	Detta är ljudet som uppkommer när det interna trycket temporärt sänks när den varma luften kommer in i kylskåpet eller när frysskåpet kyls ned snabbt.
	När du hör ett vibrerande ljud	Om kylskåpet är uppställt på ett trägolv eller mot en trävägg eller om kylskåpet inte är rätt nivellerat kan vibrationsljudet vara högt.
	Om du hör ett högt ljud efter att installerat enheten och använt den för första gången.	När du använder kylskåpet för första gången, kan kylskåpet gå med hög hastighet och kyla snabbt och ljudet kan därför tyckas vara högre. När den invändiga temperaturen når ner till en viss nivå, kommer ljudet att avta.
Öppen dörr	När dörren är lätt öppen efter att ha stängts	Beroende på kraften som dörren har stängts med kan dörren öppnas något för att sedan stängas. Se därför upp med att inte stänga dörren för hårt.
Nedisning/ Daggdrop	När is eller daggdroppar som bildas på in och utsidan av kylskåpet.	När luft utifrån strömmar in på de kalla, inre ytorna i kylskåpet, kan is/daggdroppar bildas. Speciellt kan detta inträffa när du öppnar och stänger kylskåpsdörren mera frekvent. Också när luftfuktigheten är hög på den plats där enheten är uppställd eller under tid med mycket regn, kan daggdroppar droppar bildas och utsidan av kylskåpet. Detta är naturfenomen som inträffar under tider med fuktigt väder. Torka bort vattendropparna.
Temperatur	När framsidan av kylskåpet är varm.	Värmerör finns installerade runt främre delen av kylskåpet och i delningsplanet mellan frysskåp och kylskåp för att förhindra att daggdroppar bildas. Kylskåpet kan kännas varmare efter installationen eller under en varm sommar men detta är inte något problem och du kan vara lugn.