



Français

MDD64 (MDD64-A0U, MDS64V)
MDD104 (MDD104-A0U, MDS104V)
MDT354 (MDT354-A0U, MDS354V/W)
RDD264 (RDD264-A0U, RDS264V)



En qualité de partenaire ENERGY STAR®, LG a déterminé que ce produit ou les modèles de ce produit satisfont aux directives ENERGY STAR® en matière d'efficacité énergétique.

ENERGY STAR® est une marque enregistrée des É.-U.



Précautions de sécurité



ATTENTION
RISQUE DE CHOC
ELECTRIQUE, NE PAS OUVRIR



ATTENTION : POUR REDUIRE LE RISQUE DE CHOC ELECTRIQUE, NE PAS RETIRER LE COUVERCLE (OU LA FACE ARRIERE). AUCUNE PIECE SUSCEPTIBLE D'ETRE REPARÉE PAR L'UTILISATEUR NE SE TROUVE A L'INTERIEUR. CONFIEZ LA MAINTENANCE A UN TECHNICIEN QUALIFIE.



Le symbole d'un éclair à pointe de flèche dans un triangle équilatéral est conçu pour alerter l'utilisateur de la présence d'une tension électrique dangereuse non isolée dans le produit, d'intensité suffisante pour constituer un risque de choc électrique pour les personnes.



Le point d'exclamation dans un triangle équilatéral est conçu pour alerter l'utilisateur de la présence d'instructions de fonctionnement et d'entretien importantes. Se reporter à la notice du produit.

AVERTISSEMENT : POUR EVITER DES INCENDIES OU DES RISQUES DE CHOC ELECTRIQUE, N'EXPOSEZ PAS CE PRODUIT A LA PLUIE OU L'HUMIDITE

AVERTISSEMENT: N'installez pas cet équipement dans un endroit confiné (étagère...)

ATTENTION: N'obstruez pas les ouvertures de ventilation. Installez le matériel en respectant les instructions du fabricant.

Les rainures et les ouvertures du boîtier ont été conçues pour ventiler et assurer un fonctionnement fiable du produit, ainsi que pour le protéger des surchauffes. Les ouvertures ne doivent jamais être bloquées en installant l'appareil sur un lit, un canapé, un tapis ou toute autre surface similaire. Cet appareil ne doit pas être placé dans un emplacement fermé tel qu'une bibliothèque ou une étagère, à moins d'assurer une ventilation adéquate ou que les instructions du fabricant l'autorisent.

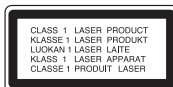

ATTENTION: Ce produit utilise un Système Laser.

Pour assurer une utilisation correcte de ce produit, veuillez lire attentivement ce guide de l'utilisateur et le conserver pour des consultations ultérieures. Si l'appareil nécessite une intervention de maintenance, contactez un point de service après-vente agréé.

Le recours à des contrôles, des modifications ou la mise en œuvre de procédures différentes de celles décrites ici, peuvent aboutir à une exposition dangereuse à des radiations.

Pour éviter l'exposition directe au faisceau laser, ne tentez pas d'ouvrir le boîtier. Radiation laser visible à l'ouverture. N'EXPOSEZ PAS LES YEUX AU FAISCEAU.

ATTENTION: l'appareil ne doit pas être exposé à des projections d'eau ou à des éclaboussures, et aucun objet rempli de liquide tel qu'un vase ne doit être posé sur l'appareil.

PRÉCAUTION concernant le cordon d'alimentation

Il est conseillé de raccorder la plupart des appareils sur des circuits séparés; La prise murale doit alimenter seulement cet appareil, sans branchements supplémentaires. Reportez-vous à la page spécifications de ce guide de l'utilisateur.

Ne surchargez pas les prises murales. Les prises surchargées, lâches ou endommagées, les rallonges, les câbles d'alimentation usés, et les isolations de câble endommagées ou cassées sont dangereuses. Toutes ces conditions peuvent aboutir à des chocs électriques ou des incendies. Examinez périodiquement le câble de l'appareil, et s'il semble endommagé ou détérioré, débranchez-le, cessez de l'utiliser et demandez à un centre d'assistance agréé de le remplacer.

Protégez le cordon d'alimentation de toute agression physique ou mécanique, comme une torsion, un pincement, une porte qui se ferme, une personne qui marche dessus. Faites particulièrement attention aux fiches, prises murales, et au point où le cordon sort de l'appareil.

Pour débrancher le câble de la prise murale, tirez sur la fiche du câble. Pendant l'installation du produit, assurez-vous que la prise restera facilement accessible.

in NIGERIA

ALIMENTATION: Cette unité est prévue pour fonctionner sur un réseau d'alimentation de 200-240V et de 50/60Hz.

CÂBLAGE: Cette unité est fournie avec une fiche d'alimentation secteur de 13 ampères agréée BS 1363, équipée d'un fusible de 3 ampères. Utilisez exclusivement des fusibles de rechange de 3 ampères agréés de type BS 1362, BSI ou ASTA.

N'utilisez jamais cette prise sans que le couvercle du fusible soit en place. Pour vous procurer d'un protège-fusible de rechange, contactez votre revendeur. Si le type de fiche fournie ne correspond pas aux prises de votre maison, il faudra enlever la fiche et la remplacer par une autre qui s'adapte bien. Veuillez vous reporter aux instructions de câblage ci-dessous :

AVERTISSEMENT: Supprimez la fiche d'alimentation secteur si elle est enlevée du cordon d'alimentation de Cette unité. Une fiche d'alimentation secteur ayant des fils dénudés peut être dangereuse si insérée dans une prise secteur.

Ne branchez aucun câble sur la broche de mise à la terre, marquée E ou portant le symbole  de mise à la terre, de couleur verte ou verte et jaune.

Si vous adaptez une autre prise, veuillez installer un fusible de 3 ampères, soit dans la prise, soit au tableau électrique.

IMPORTANT: Les fils du câble d'alimentation de cet appareil répondent au code de couleurs suivant :

- **BLEU** : NEUTRE, **MARRON** : PHASE – Si les couleurs des fils du cordon d'alimentation de Cette unité ne correspondent pas à celles d'identification des bornes de votre prise, procédez comme il suit : Le fil bleu doit être raccordé à la borne identifiée avec la lettre N ou colorée de noir. Le fil marron doit être raccordé à la borne identifiée avec la lettre L ou colorée de rouge.



Table des matières



Précautions et informations sur la sécurité	2
Table des matières	3



Installation	4
Raccordement de l'appareil	5
Unité principale	6
Télécommande	7
Réglage initial de la langue OSD – facultatif	8
Réglage initial du code de région	8
Réglage des paramètres généraux	8-10
Réglage du mode son	10-11
Réglage de l'horloge	11



Affichage des informations du disque	12
Lecture d'un disque	12-14
Lecture d'un fichier photo	14
Écoute de la radio	15
Écoute de cassettes	15
Écouter de la musique depuis un appareil externe	16
Utilisation d'un périphérique USB	16



Enregistrement sur un périphérique USB	17
Enregistrement sur cassette	18
Enregistrement synchronisé depuis un CD vers une cassette	18



Codes de langue	19
Codes de région	19
Dépannage	20
Types de disques compatibles	21
Spécifications	22

Installation

Raccordement des enceintes à l'appareil

Raccordez l'extrémité noire de chaque fil aux bornes marquées – (moins) et l'autre extrémité aux bornes marquées + (plus).

Pour raccorder le câble aux enceintes, soulevez chacun des ergots en plastique afin d'ouvrir la borne de raccordement à l'arrière de chaque enceinte. Insérez le fil et refermez l'ergot.

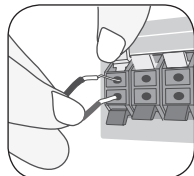

MDT354 (2.1 canaux)

COULEUR	HAUT-PARLEUR	POSITION
Rouge	Front	Devant vous, à droite de l'écran.
Blanc	Front	Devant vous, à gauche de l'écran.
Orange	Sub Woofer	Peut être inséré n'importe où.

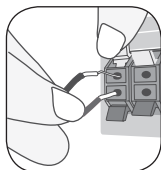

MDD64/MDD104/RDD264 (2 canal)

COULEUR	HAUT-PARLEUR	POSITION
Rouge	Front	Devant vous, à droite de l'écran.
Blanc	Front	Devant vous, à gauche de l'écran.

Prenez les précautions suivantes

- Veillez à ce qu'aucun enfant n'introduise ses mains ou un objet dans l'évent d'enceinte*.
- * Événement d'enceinte : ouverture permettant d'obtenir un son de graves plein dans le boîtier de l'enceinte.

Raccordement de l'appareil

Raccordement de la prise de sortie VIDEO OUT

Raccordez la prise VIDEO OUT de l'appareil aux prises d'entrée correspondantes de votre téléviseur à l'aide d'un câble vidéo.

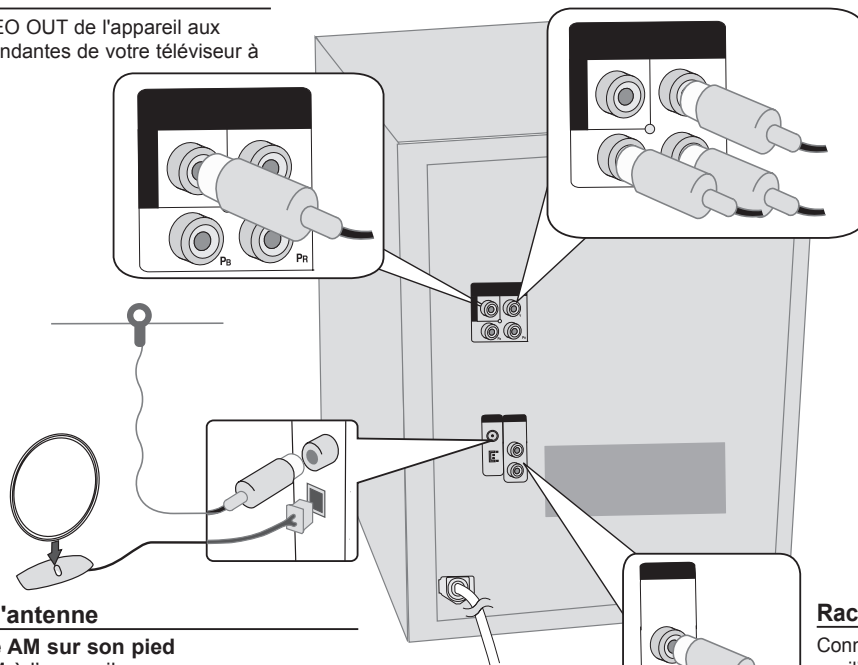

Raccordement de l'antenne

Fixez l'antenne cadre AM sur son pied

Branchez l'antenne AM à l'appareil.

Connectez l'antenne FM

La réception sera optimale si les deux extrémités libres de l'antenne sont en ligne droite et horizontales.

Prise COMPONENT VIDEO OUT (PROGRESSIVE SCAN)

Raccordez une extrémité du câble Composante(Y PB PR) à la prise SORTIE VIDEO COMPOSANTE (BALAYAGE PROGRESSIF) de l'unité et l'autre extrémité à la prise ENTREE COMPOSANTE de votre TV.

Raccordement des prises AUX IN (L/R)

Connectez un magnétoscope ou un appareil auxiliaire, etc... aux prises INPUT de cette unité. Appuyez sur le bouton **FUNCTION** de la télécommande jusqu'à ce que le témoin « AUX » s'affiche à l'écran.

Unité principale

- 1 Plateau de disques
- 2  Mise SOUS/HORS TENSION.
- 3 Fenêtre d'affichage
- 4 **CLOCK**
- 5 **TIMER**
- 6 **USER EQ**
- 7 Sélectionne la fonction **DVD/CD**.
Sélectionne la fonction **TUNER**.
Sélectionne la fonction **TAPE**.
Sélectionne la fonction **AUX**.
- 8 **SET** Confirme les réglages.
(TIMER/ CLOCK)
CD II Pause
USB Sélectionne la fonction **USB**.
DEMO Pour lancer une démonstration des fonctions à l'écran lorsque l'appareil est éteint. Pour annuler, appuyez sur  ou à nouveau sur ce bouton.
PRESET (-)
TUNING     (-)
- 9 Prise casque
- 10 Connecteur USB
- 11 Porte du compartiment à cassette 1, 2

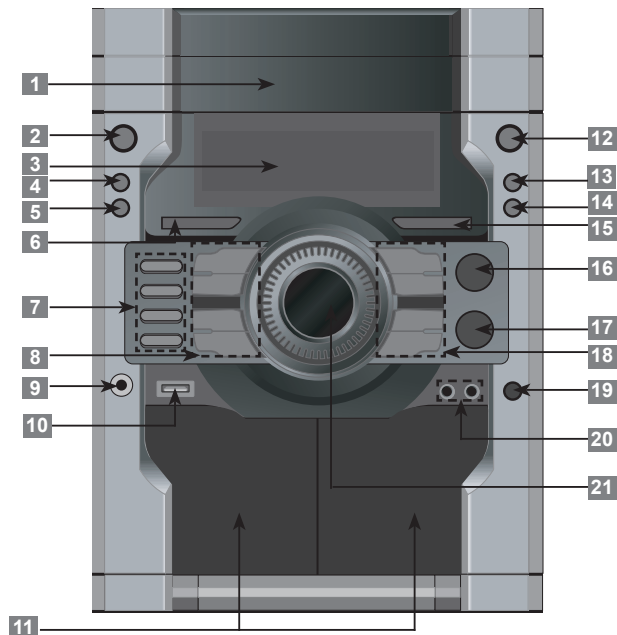

- 12  **OPEN/CLOSE**: Ouvrir ou fermer le compartiment à CD.
- 13 **DISC SKIP**
Sélectionnez le disque de votre choix.
- 14 **EQ**
Vous pouvez choisir un effet de son fixe.
- 15 **XDSS**
Système audio dynamique extrême
Renforce les aigus, les basses et l'effet Surround.
MP3 OPT
Optimise les fichiers MP3 compressibles afin d'améliorer les basses.
- 16 **REC/PAUSE(USB)**
- 17 **LG EQ**
Vous pouvez choisir un effet de son fixe.
- 18 **DUBB**. Enregistrement de cassette à cassette.
CD SYNC. Enregistrement synchronisé de CD à cassette.
▶ **PRESET (+)**
▶▶▶▶▶ **TUNING (+)**
■ **STOP**
- 19 **MIC VOL.**
Règle le volume du micro.
- 20 **MIC 1, 2**
- 21 Contrôle du volume

Mode économie d'énergie

Vous pouvez définir pour l'unité un mode de fonctionnement économique en énergie.

Lorsque l'unité est sous tension, appuyez sur le bouton  et maintenez-le enfoncé environ 3 secondes.

- Rien n'apparaît dans la fenêtre d'affichage lorsque l'unité est hors tension.

Pour annuler, appuyez sur .

Télécommande

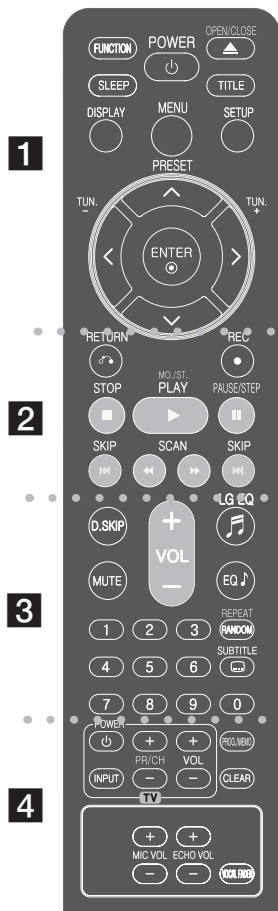

1

POWER (⏻): Allume et éteint l'unité.
FUNCTION: Modifie la fonction.
SLEEP: Permet d'éteindre automatiquement le système à une heure spécifiée. (Gradateur : diminue de moitié l'intensité de la LED (diode électroluminescente) de l'écran lorsque l'appareil est allumé.)
▲ OPEN/CLOSE: Ouvrir ou fermer le compartiment à CD.
TITLE: Si le DVD en cours dispose d'un menu, le menu principal apparaît à l'écran. Sinon c'est le menu disque qui pourrait s'afficher.
DISPLAY: Accède à l'affichage à l'écran.
MENU: Accède au menu d'un DVD.
SETUP: Accède ou sort du menu d'installation.
< > ▲ ▼ (**gauche/droite/haut/bas**): Utilisés pour naviguer dans les affichages à l'écran.
ENTER: Valide la sélection du menu.
PRESET (▲ ▼): Sélectionne le programme radio.
TUN. -/+ (< >): Règle la station de radio souhaitée.

2

RETURN (↶): Revenir en arrière dans le menu.
REC (●): Enregistrement vers USB/CASSETTE.
STOP (■): Arrête la lecture ou l'enregistrement.
PLAY (▶): Démarre la lecture.
MO./ST.: Sélection du mode FM MONO ou STEREO.
PAUSE/STEP (⏸): Mise en pause de la lecture.
SCAN (◀◀/▶▶): Recherche en avant ou en arrière.
SKIP (◀◀/▶▶): Accède au chapitre/piste/titre suivant ou précédent.

Opérations de la télécommande

Dirigez la télécommande vers l'écran et appuyez sur les touches.

Mise en place des piles de la télécommande

- 1 Retirez le couvercle du compartiment à pile à l'arrière de la télécommande.
- 2 Insérez la pile R03 (type AAA) en respectant le sens indiqué par (+) et (-).

3

D.SKIP: Sélectionnez le disque de votre choix.
MUTE: Pour mettre le son en sourdine.
VOL (Volume) +/-: Règle le niveau sonore des haut-parleurs.
EQ/ LG EQ (EQUALIZER Effect): Vous pouvez choisir des effets sonores.
touches numériques 0-9: Pour sélectionner les options numériques dans un menu.
REPEAT/RANDOM: Permet de sélectionner un mode de lecture. (Lecture répétée ou aléatoire.)
SUBTITLE: Pendant la lecture, vous pouvez choisir la langue des sous-titres.

4

Touches de contrôle du téléviseur: Commandes du téléviseur (seulement pour téléviseurs LG)

Contrôler le téléviseur.

Vous pouvez contrôler aussi le niveau du son, la source d'entrée et l'interrupteur d'alimentation d'un téléviseur LG. Maintenez enfoncée **POWER (TV)** et appuyez plusieurs fois sur **PR/CH** (+/-) jusqu'à ce que le téléviseur s'allume ou s'éteigne.

PROG./MEMO.: Accède ou sort du menu Programme.
MIC VOL.(+/-): Règle le volume du microphone.
ECHO VOL.(+/-): Règle le volume de l'écho.
VOCAL FADER: Atténuateur de voix, vous pouvez profiter des joies du karaoké en réduisant le volume de la voix du chanteur de diverses sources.
CLEAR: Supprime un numéro de piste de la liste des programmes.

Réglage initial de la langue OSD – facultatif

Lors de la première utilisation de cet appareil, le menu de réglage initial de la langue apparaît sur l'écran de votre téléviseur. Vous devez compléter la sélection initiale de la langue avant d'utiliser l'appareil. L'anglais sera sélectionné comme langue initiale.

	SUR LE LECTEUR
1 Kytke virta päälle La liste des langues apparaît	POWER
2 Valitse kieli	^ v < >
3 Paina	ENTER
4 Vahvista painamalla	< > et ENTER

Réglage initial du code de région

Lorsque vous utilisez cet appareil pour la première fois, vous devez régler le code de région comme indiqué ci-dessous.

	SUR LE LECTEUR
1 Affichez le menu Installation	SETUP
2 Sélectionnez le menu Verrouillage au premier niveau	^ v
3 Accédez au deuxième niveau Le code de région activé apparaît au deuxième niveau.	>
4 Accédez au troisième niveau	>
5 Saisissez un nouveau mot de passe	Boutons numériques de 0 à 9, puis ENTER
6 Confirmez le nouveau mot de passe	Boutons numériques de 0 à 9, puis ENTER
7 Sélectionnez un code pour une zone la sélection, le code et le mot de passe seront activés (voir page 19).	^ v < > et ENTER
8 Confirmez votre choix Veillez à terminer le réglage du code de région avant de quitter le menu de configuration si vous ne pouvez pas régler la fonction de blocage et le mot de passe.	ENTER

Réglage des paramètres généraux

	SUR LE LECTEUR
1 Affichez le menu Installation	SETUP
2 Sélectionnez l'option souhaitée au premier niveau	^ v
3 Allez au deuxième niveau	>
4 Sélectionnez l'option souhaitée au deuxième niveau	^ v
5 Allez au troisième niveau	>
6 Modifiez le paramètre	^ v et ENTER

Réglage des paramètres généraux – ce que vous pouvez faire de plus

Régler les paramètres linguistiques

Langage Menu – Sélectionne une langue pour le menu de configuration et l'affichage à l'écran.

Disque Audio/ Sous Titre Du Disque/

Menu De Disque – Sélectionne une langue pour l'audio/le menu/les sous-titres.

[Original]: se réfère à la langue originale utilisée pour l'enregistrement du disque.

[Autres]: pour choisir une autre langue, appuyez sur les boutons numériques puis sur **ENTER** pour saisir le code à 4 chiffres correspondant à la liste des codes linguistiques du chapitre de référence. Reportez-vous aux Codes de langue en **Page 19**.

[off] (pour les sous-titres du disque): désactive les sous-titres.

Réglage des paramètres d'affichage

Aspect TV – sélectionnez le rapport largeur/hauteur en fonction du format d'écran de votre téléviseur.

[4:3]: à sélectionner dans le cas d'un téléviseur standard 4:3.

[16:9]: à sélectionner dans le cas d'un téléviseur large 16:9.

Mode d'affichage – si vous avez sélectionné 4:3, vous devrez définir le mode d'affichage des programmes et des films en écran large sur votre téléviseur.

[Letterbox]: cette option affiche l'image en écran large avec des bandes noires en haut et en bas de l'écran.

[Panscan]: cette option remplit complètement l'écran 4:3, en rognant l'image si nécessaire.

Progressive Scan – La Video Progressive Scan fournit des images de haute qualité, avec moins de vacillement. Si vous utilisez les prises Component Video pour le raccordement à un téléviseur ou à un moniteur compatible avec un signal Progressive Scan, réglez [Progressive Scan] sur [Marche]. Appuyez sur **ENTER** pour confirmer votre sélection

- le réglage revient sur [Arrêt] si vous n'appuyez pas sur **ENTER** dans les 10 secondes.

Régler les paramètres audio

DRC (Contrôle de la gamme dynamique) – éclaircit le son lorsque le volume sonore est faible (Dolby Digital uniquement). Régler ce paramètre sur [Marche] pour utiliser cet effet.

Vocal – sélectionnez [Marche] pour mixer des canaux de karaoké en mode stéréo normal. Cette fonction est disponible uniquement pour les DVD karaoké multicanaux.

Réglage des haut-parleurs 2.1 (MDT354)

	SUR LE LECTEUR
1 Ouvrez le menu de configuration	SETUP
2 Sélectionnez l'icône audio	^ v
3 Sélectionnez la flèche vers la droite pour entrer dans le menu audio, puis sélectionnez Réglage 2.1	> ENTER
4 Sélectionnez le haut-parleur à régler	< >
	
5 Sélectionnez une option et modifiez les paramètres	^ v < >
6 Réglez le niveau de sortie (volume) du haut-parleur entre -5 et +5 dB.	< >
7 Testez les signaux de chaque haut-parleur Réglez le volume comme bon vous semble en fonction de ces signaux.	< >
8 Enregistrez vos paramètres et quittez le menu Setup.	↶ RETURN

Réglage des paramètres de verrouillage

Pour accéder aux options de verrouillage, vous devez saisir le mot de passe à 4 chiffres. Si vous n'avez pas encore saisi de mot de passe, vous serez invité à le faire. Saisissez un mot de passe à 4 chiffres. Saisissez-le à nouveau pour le vérifier. Si vous faites une erreur au cours de la saisie du code, appuyez sur **CLEAR** pour effacer les chiffres et corriger le code.

Si vous avez égaré votre mot de passe, vous pouvez le réinitialiser. Appuyez sur **SETUP** et saisissez « 210499 » et appuyez sur **ENTER**. Le mot de passe a maintenant été effacé.

Classement – sélectionnez le niveau de classification. Plus le niveau est faible, plus stricte est la classification. Sélectionnez [Débloquer] pour désactiver la classification.

Mot De Passe – définit ou modifie le mot de passe pour les paramètres de verrouillage.

[Nouveau] : saisissez un nouveau mot de passe à 4 chiffres à l'aide des boutons numériques puis appuyez sur **ENTER**. Saisissez de nouveau le mot de passe pour confirmer.

[Changement] : saisissez le nouveau mot de passe deux fois après avoir saisi le mot de passe actuel.

Code régional – sélectionnez un code pour la zone géographique comme niveau de classification pour la lecture. Ceci détermine les standards de la zone utilisés pour classer les DVD verrouillés par le contrôle parental. Consultez les Codes de région de la **page 19**.

Régler les autres paramètres

Enregistrement DivX - nous vous fournissons le code d'enregistrement DivX® VOD (Video On Demand) qui vous permet de louer et d'acheter des vidéos en utilisant le service à la demande DivX® VOD.

Pour plus d'informations, visitez le site www.divx.com/vod.

Appuyez sur **ENTER** lorsque l'icône [Select] est surlignée pour visualiser le code d'enregistrement de l'unité.

Semi Karaoke - à la fin d'un chapitre/titre/piste, cette fonction affiche le score à l'écran avec un son de fanfare.

Réglage du mode son

USER EQ

1 Appuyez sur **USER EQ**.

2 Lorsque « **USER EQ** » s'affiche.

3 Appuyez sur **SET**.

4 Sélectionnez l'effet sonore parmi BASS (100 Hz), MIDDLE (1 kHz) ou TREBLE (10 kHz) en appuyant sur **PRESET(-)/ PRESET(+)**.

5 Réglez le niveau sonore en appuyant sur **◀◀◀/▶▶▶**.

6 Pour terminer le réglage, appuyez sur **SET**.

- Cette fonction n'est pas disponible lorsqu'un micro est branché.

VOCAL FADER (ATTENUATEUR VOCAL)

Vous pouvez profiter de la fonction Karaoke en réduisant la voix du chanteur sur diverses sources. (MP3/ WMA/ CD/ Dolby Digital/ etc.) Appuyez sur **VOCAL FADER** et « FADE ON » s'affiche à l'écran.

Pour annuler, appuyez à nouveau sur **VOCAL FADER**.

- Cette fonction n'est disponible que lorsqu'un micro est branché.

- La qualité de l'équilibreur vocal peut varier en fonction des conditions d'enregistrement des fichiers musicaux.

- Elle n'est pas disponible sur le mode MONO.

Utilisation d'un champ acoustique préprogrammé

Ce système comporte un certain nombre de champs acoustiques surround pré-réglés. Vous pouvez sélectionner le mode son de votre choix en utilisant l' **EQ/LG EQ**. Les éléments affichés pour l'égaliseur peuvent être différents selon les sources et les effets sonores.

SUR L'ÉCRAN	Description
NATURAL	Offre un son naturel améliorant le confort d'écoute.
Local Specialization equalizer	Effet sonore optimisé selon les régions. (DANGDUT/ARABIC/PERSIAN/INDIA/REGUETON/MERENGUE/ SALSA/SAMBA)
AUTO EQ	Offre le réglage sonore le plus adapté au genre indiqué dans la balise ID3 des fichiers MP3.
POP CLASSIC JAZZ ROCK	Ce programme ajoute une atmosphère au son, vous donnant l'impression d'assister à un vrai concert de musique rock, pop, jazz ou classique.
MP3 OPT	Cette fonction est optimisée pour les fichiers MP3 compressibles. Elle améliore les graves.
XDSS ON	Renforce les aigus, les graves et l'effet de son surround.
VIRTUAL	Offre un son surround plus virtuel.
NORMAL(OFF)	Désactive les effets d'égaliseur.

Réglage de l'horloge

	SUR LE LECTEUR
1 Mettez l'unité sous tension	
2 Appuyez pendant au moins 2 secondes	CLOCK
3 Choisissez parmi AM 12:00 (pour l'affichage am et pm) ou 0:00 (pour l'affichage en 24 heures)	
4 Confirmez votre sélection	SET
5 Sélectionnez les heures	
6 Appuyez sur	SET
7 Sélectionnez les minutes	
8 Appuyez sur	SET

Utilisation de votre appareil comme réveil

- Appuyez et maintenez enfoncée la touche **TIMER**. Toutes les fonctions clignotent (ex. TUNER, USB,...)
- Appuyez sur la touche **SET** quand la fonction avec laquelle vous voulez être réveillé est affichée. Si vous choisissez TUNER, « PLAY » et « REC » clignotent en alternance.
- Choisir l'un d'entre eux en appuyant sur **SET**.
- « ON TIME » est affiché. C'est à cet instant que vous réglez l'heure à laquelle vous souhaitez que le réveil sonne. Utilisez la touche pour modifier les heures et les minutes et la touche **SET** pour sauvegarder.
- « OFF TIME » est affiché. C'est à cet instant que vous réglez l'heure à laquelle vous souhaitez que le réveil s'arrête.
- Utilisez la touche pour modifier les heures et les minutes et la touche **SET** pour sauvegarder.
- Le volume (VOL) auquel vous voulez être réveillé près s'affiche. Utilisez la touche pour régler le volume et la touche **SET** pour sauvegarder. Eteignez le système. L'icône d'horloge « » indique que l'alarme est réglée.
- Quand l'appareil est éteint, vous pouvez vérifier l'heure du réveil et activer ou désactiver l'alarme en appuyant sur la touche **TIMER**.

Utilisation de la fonction de veille programmée





Appuyez sur la touche **SLEEP** une ou plusieurs fois pour sélectionner le délai d'attente entre 10 et 180 minutes avant la mise en veille de l'appareil. Pour vérifier la durée restante, appuyez sur la touche **SLEEP**.

Affichage des informations du disque

	SUR LE LECTEUR
1 Appuyez sur	DISPLAY
2 Sélectionner une option	^ v
3 Réglez les paramètres du menu Affichage	< >
4 Pour sortir du menu	DISPLAY

Affichage des informations du disque – ce que vous pouvez faire de plus

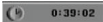
Vous pouvez sélectionner un thème en appuyant sur ^ v et modifier ou sélectionner les paramètres en appuyant sur < >.

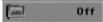
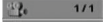
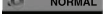
 1 / 1	Titre (ou piste/ fichier) en cours Numéro/ nombre total de titres (ou pistes/ fichiers)
 13 / 18	Numéro du chapitre en cours/ nombre total de chapitres
 0:39:02	Temps de lecture écoulé
 1 ENG DSD 2CH	Langue ou canal audio sélectionné
 Off	Sous-titre sélectionné
 1 / 1	Angle sélectionné/ nombre total d'angles
 NORMAL	Mode Sound/ EQ sélectionné

Symboles utilisés dans ce manuel

Tous les disques et fichiers répertoriés ci-dessous
DVD et DVD± R/RW finalisé
Fichiers DivX

ALL

Fichiers MP3

MP3

DVD

Fichiers WMA

WMA

DivX

CD Audio

ACD

Lecture d'un disque

	SUR LE LECTEUR	SUR LA TELECOMMANDE
1 Ouvrez le compartiment à disque	▲ OPEN/CLOSE	▲ OPEN/CLOSE
2 Insérez un disque		
3 Fermez le compartiment à disque	▲ OPEN/CLOSE	▲ OPEN/CLOSE
4 Pour démarrer la lecture	▶	▶
5 Pour arrêter la lecture	STOP	■

Lecture d'un disque – ce que vous pouvez faire de plus

Lecture d'un DVD comportant un menu **DVD**

La plupart des DVD comportent désormais des menus qui s'affichent avant que la lecture du film ne démarre. Vous pouvez naviguer dans ces menus à l'aide des touches < > ^ v pour mettre en surbrillance une option. Appuyez sur **ENTER** pour sélectionner.

Accéder à la piste, au fichier ou au chapitre suivant/ précédent **ALL**

Appuyez sur la touche **▶▶** pour accéder au chapitre, à la piste ou au fichier suivant. Appuyez sur la touche **◀◀** pour revenir au début du chapitre, de la piste ou du fichier en cours.

Appuyez deux fois sur la touche **◀◀** pour revenir au chapitre, à la piste ou au fichier précédent.

Suspension de la lecture **ALL**

Appuyez sur la touche **PAUSE/STEP (II)** pour suspendre la lecture. Appuyez sur **▶** pour poursuivre la lecture.

Lecture image par image **DVD** **DivX**

Appuyez plusieurs fois sur **PAUSE/STEP (II)** pour lire image par image.

Lecture répétée ou aléatoire **ALL**

1 Appuyez plusieurs fois sur **REPEAT/RANDOM**. La piste/le fichier sélectionné(e) est lu(e) plusieurs fois ou dans un ordre aléatoire.

2 Pour revenir à la lecture normale, appuyez plusieurs fois sur **REPEAT/RANDOM** pour sélectionner [Off].

Sélection de la langue des sous-titres **DVD** **DivX**

Pendant la lecture, appuyez plusieurs fois sur **SUBTITLE** sur la télécommande.

Avance ou retour rapide **ALL**

1 Appuyez sur **◀◀** ou **▶▶** sur la télécommande pendant la lecture.

2 Vous pouvez modifier la vitesse de lecture en appuyant plusieurs fois sur **◀◀** ou **▶▶**.

3 Appuyez sur **▶** pour poursuivre la lecture à la vitesse normale.

Lecture accélérée x1,5

- 1 Appuyez sur ► lorsqu'un disque est déjà en cours de lecture pour le lire plus rapidement.
- 2 ► x1.5 s'affiche à l'écran
- 3 Appuyez à nouveau sur ► pour revenir à la vitesse de lecture normale.

Lecture au ralenti

- 1 Lorsque la lecture est en pause, appuyez sur ◀◀/▶▶.
- 2 Vous pouvez faire varier la vitesse de lecture en appuyant sur ◀◀/▶▶ de façon répétée.
- 3 Appuyez sur ► pour continuer la lecture à vitesse normale.

Démarrer la lecture à partir d'un temps défini

Recherche le point de départ à partir d'un temps saisi.

- 1 Appuyez sur **DISPLAY** puis sélectionnez l'icône de l'horloge et appuyez sur **ENTER**.
- 2 Entrez un code de temps, puis appuyez sur la touche **ENTER**.
Par exemple, pour trouver une scène qui se situe à 1 heure, 10 minutes et 20 secondes, entrez « 11020 » à l'aide des boutons numériques, puis appuyez sur **ENTER**. Si vous vous trompez, appuyez sur la touche **CLEAR** et recommencez.

Mémoire de la dernière scène

Cette unité garde en mémoire la dernière scène du dernier disque regardé. La dernière scène reste en mémoire même si vous retirez le disque du lecteur ou éteignez l'unité. Si vous chargez un disque dont une scène est mémorisée, la scène est automatiquement rappelée.

Économiseur d'écran

L'économiseur d'écran apparaît lorsque vous laissez l'unité sur STOP pour environ 5 minutes.

Disque ou clé USB mixé – DivX, MP3/ WMA et JPEG

Lorsque vous lisez un disque ou un lecteur Flash contenant des fichiers DivX, MP3/ WMA et JPEG, vous pouvez sélectionner le type de fichier à l'aide du bouton **MENU** sur la télécommande.

Modifier le jeu de caractères pour afficher correctement les sous-titres DivX®





- 1 Si les sous-titres ne s'affichent pas correctement, maintenez la touche **SUBTITLE** enfoncée pendant 3 secondes environ pour accéder au menu des codes de langues.
- 2 Appuyez plusieurs fois sur **SUBTITLE** pour modifier le code de langue jusqu'à ce que les sous-titres s'affichent correctement.

La compatibilité des disques DivX est limitée de la manière suivante

- La résolution du fichier DivX est inférieure à 800 x 600 pixels (larg. x haut.)
- Le nom de fichier des sous-titres DivX ne doit pas dépasser 45 caractères.
- Si le fichier DivX contient un code impossible à exprimer, il peut être affiché sous la forme « _ » à l'écran.
- **Si la vitesse de défilement est supérieure à 30 images par seconde, cette unité pourrait ne pas fonctionner correctement.**
- **Si les structures vidéo et audio des fichiers enregistrés ne sont pas entrelacées, seule la vidéo ou seul le son sera retransmis.**
- **Fichiers DivX compatibles :** « .avi », « .mpg », « .mpeg », « .divx »
- **Formats des sous-titres compatibles :** SubRip (*.srt/*.txt), SAMI (*.smi), SubStation Alpha (*.ssa/*.txt) MicroDVD (*.sub/*.txt) SubViewer 2.0 (*.sub/*.txt) VobSub (*.sub)
- **Formats des Codec compatibles :** « DIVX3.xx », « DIVX4.xx », « DIVX5.xx », « MP4V3 », « 3IVX ».
- **Formats audio compatibles :** « AC3 », « PCM », « MP3 », « WMA ».

Création de votre propre programme WMA MP3

Vous pouvez lire le contenu d'un disque dans l'ordre que vous souhaitez en modifiant l'ordre des morceaux sur le disque. Le programme est effacé lorsque le disque est retiré.

- 1 Sélectionnez un morceau de musique, puis appuyez sur **PROG./MEMO.** ou sélectionnez «  » puis appuyez sur **ENTER** pour ajouter le morceau à la liste du programme.
- 2 Pour ajouter tous les morceaux du disque, sélectionnez «  » puis appuyez sur **ENTER**.
- 3 Sélectionnez un morceau de musique de la liste du programme, puis appuyez sur **ENTER** pour démarrer la lecture programmée.
- 4 Pour effacer un morceau de musique de la liste de programme, sélectionnez le morceau que vous souhaitez effacer, puis appuyez sur **CLEAR** ou sélectionnez l'icône «  » et appuyez sur **ENTER**.
Pour effacer tous les morceaux de la liste du programme, sélectionnez «  » puis appuyez sur **ENTER**.

Afficher les informations d'un fichier (ID3 TAG) MP3

Lorsque vous lisez un fichier MP3 contenant des informations, vous pouvez afficher ces informations en appuyant plusieurs fois sur la touche **DISPLAY**.

La compatibilité de cet appareil avec les fichiers MP3/WMA est limitée comme suit. WMA MP3

- Fréquence d'échantillonnage : dans la bande 32 à 48 kHz (MP3/ WMA)
- Taux de transfert : de 32 à 320 kb/s (MP3), de 40 à 192 kb/s (WMA)
- L'unité ne peut pas lire les fichiers MP3/WMA dont l'extension du fichier est différente de « .mp3 » ou « .wma ».
- Format de fichier du CD-ROM : ISO 9660. /JOLIET.
- Si vous enregistrez des fichiers MP3/WMA avec un logiciel qui ne peut pas créer de système de fichiers (par exemple Direct-CD), il est impossible de lire les fichiers MP3/WMA. Nous vous conseillons d'utiliser "Easy-CD Creator", qui crée un système de fichiers ISO 9660.
- N'utilisez pas de caractères spéciaux tels que / ? * : " < > |, etc.
- Le nombre total de fichiers sur le disque doit être inférieur à 999.

Pour obtenir une qualité de lecture optimale, cet appareil nécessite que les disques et les enregistrements répondent à certaines normes techniques. Les DVD préenregistrés sont automatiquement conformes à ces normes. Il existe de nombreux types de formats de disques enregistrables (dont des disques CD-R contenant des fichiers MP3 ou WMA), et ces formats requièrent certaines conditions préexistantes (voir ci-dessus) pour que la lecture soit possible.



Veillez noter qu'il est nécessaire d'avoir une autorisation pour télécharger des fichiers MP3 ou WMA et de la musique depuis internet. Notre société n'ayant pas le droit d'accorder une telle autorisation, cette dernière doit toujours être recherchée auprès du détenteur des droits d'auteur.

Lecture d'un fichier photo

	SUR LE LECTEUR	SUR LA TELECOMMANDE
1. Ouvrez le compartiment à disque	▲ OPEN/CLOSE	▲ OPEN/CLOSE
2. Insérez un disque	-	
3. Fermez le compartiment à disque	▲ OPEN/CLOSE	▲ OPEN/CLOSE
4. Sélectionnez un fichier photo dans le menu	-	^ V
5. Affichez le fichier sélectionné en plein écran	▶	ENTER
6. Pour arrêter la lecture	STOP	■

Lecture d'un fichier photo – ce que vous pouvez faire de plus

Lecture de fichiers photo sous forme de diaporama

- 1 Utilisez les touches < > ^ V pour mettre en surbrillance l'icône , puis appuyez sur **ENTER** pour lancer le diaporama.
- 2 Vous pouvez modifier la vitesse du diaporama à l'aide de < > lorsque l'icône  est mise en surbrillance.

Accès à la photo suivante/précédente

Appuyez sur  ou  pour voir la photo précédente/suivante.

Rotation d'une photo

Utilisez ^ V pour faire pivoter la photo en plein écran.

Suspension d'un diaporama

- 1 Appuyez sur **PAUSE/STEP (II)**.
- 2 Appuyez sur  ou **II** pour reprendre le défilement des photos.

Compatibilité avec les fichiers JPEG

La compatibilité de ce lecteur avec les fichiers JPEG est limitée comme suit :

- Maximum en largeur : 5 120 x 3 840, JPEG progressif : 2 043 x 1 536.

- Condition d'enregistrement : ISO 9660 NIVEAU 1/ JOLIET.
- Nombre max de fichiers : moins de 999.
- Certains disques peuvent ne pas fonctionner si le format d'enregistrement est différent ou si leur état n'est pas bon.
- Extension des fichiers: ".jpg"

Écoute de la radio

	SUR LE LECTEUR	SUR LA TELECOMMANDE
1 Sélectionnez AM/FM	TUNER	FUNCTION
2 Sélectionnez la station de radio	TUNING(-/+)	TUN. -/+
3 Pour « enregistrer » une station de radio Un numéro présélectionné apparaît à l'écran.		PROG./MEMO.
4 Sélectionner le numéro prédéfini	PRESET(-/+)	PRESET ^ v
5 Pour confirmer, appuyez sur Vous pouvez mémoriser jusqu'à 50 stations de radio.		PROG./MEMO.
6 Sélectionner une station mémorisée	PRESET(-/+)	PRESET ^ v

Écoute de la radio – ce que vous pouvez faire de plus

Recherche automatique de stations

Appuyez sur **TUNING(-) /TUNING(+)** sur la façade (**TUN. -/+** sur la télécommande) pendant plus d'une demi-seconde. Le tuner va balayer et s'arrêter automatiquement lorsqu'il aura trouvé une station de radio.

Suppression de toutes les stations mémorisées

- 1 Appuyez sur le bouton **PROG./MEMO.** "ERASE ALL" s'affiche.
- 2 Appuyez sur **PROG./MEMO.** pour effacer toutes les stations sauvegardées.

Amélioration d'une mauvaise réception FM

Appuyez sur la touche **PLAY (▶) (MO./ST.)** de la télécommande.

Écoute de cassettes

	SUR LE LECTEUR	SUR LA TELECOMMANDE
1. Ouvrez le compartiment à cassette	▲ PUSH EJECT	
2. Insérez la cassette		
3. Fermez le compartiment à cassette	▲ PUSH EJECT	
4. Sélectionnez la fonction TAPE (Cassette)	TAPE	FUNCTION
5. Démarrez la lecture	▶	▶
6. Arrêtez la lecture	STOP	■

Écoute de cassettes - ce que vous pouvez faire de plus

Avance ou retour rapide

Après avoir appuyé sur **◀◀◀/▶▶▶▶▶** (**◀◀/▶▶** sur la télécommande) pendant la lecture, appuyez sur **▶** au moment souhaité.

Dubbing



Cette fonction vous permet d'enregistrer depuis une cassette vers une autre cassette.

- 1 Appuyez sur **TAPE** pour sélectionner TAPE-1.
- 2 Insérez la cassette comme indiqué.
TAPE1 - insérez la cassette à copier.
TAPE2 - insérez une cassette vierge.
- 3 Appuyez sur **DUBB.** « DUBBING » s'affiche. Le repiquage commence.
- 4 Pour arrêter le repiquage, appuyez sur **■**.

REMARQUE : dans le cas où vous utiliseriez une cassette pour la première fois, appuyez sur **▲ PUSH EJECT** pour ouvrir le compartiment à cassette et retirer le coussin qui s'y trouve.

Ecouter de la musique depuis un appareil externe

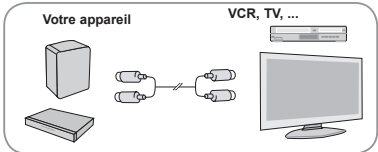
Vous pouvez utiliser l'appareil pour lire la musique depuis divers types de périphériques portables ou appareils externes.

	SUR LE LECTEUR	SUR LA TELECOMMANDE
<p>1 Raccorder l'appareil externe au connecteur AUX de l'appareil. > Si votre téléviseur ne comporte qu'une seule sortie pour le son (mono), raccordez-le à la prise audio gauche (blanche) de l'appareil.</p> 		
2 Mettre l'appareil sous tension.		POWER
3 Sélectionner la fonction AUX.	AUX	FUNCTION
4 Allumez l'appareil externe et lancez la lecture.		

Utilisation d'un périphérique USB

Vous pouvez lire les fichiers multimédia stockés sur un périphérique USB en raccordant ce dernier au port USB de l'appareil. Reportez-vous à la section relative à la lecture de CD pour connaître les autres fonctions.

	SUR LE LECTEUR	SUR LA TELECOMMANDE
1 Raccorder le périphérique USB au port USB de l'appareil.		
2 Sélectionner la fonction USB.	USB	FUNCTION
3 Sélectionner un fichier à lire.		^ v
4 Démarrer la lecture.	▶	▶ / ENTER
5 Arrêter la lecture	STOP	■
6 Avant de retirer le périphérique USB portable, sélectionnez une autre fonction.	TUNER/TAPE/...	FUNCTION

Périphériques USB compatibles

- Lecteur MP3 : lecteur MP3 à mémoire Flash.
- Clé USB à mémoire Flash : clés USB 2.0 ou USB 1.1.
- La fonction USB n'est pas disponible pour tous les périphériques.

Impératifs à respecter pour les périphériques USB

- Les périphériques nécessitant l'installation d'un programme supplémentaire après la connexion à un ordinateur ne sont pas pris en charge.

Informations utiles

- **Ne retirez pas le périphérique USB pendant l'utilisation.**
- Si le périphérique USB a une grande capacité, la recherche peut prendre quelques minutes.
- Pour éviter la perte de données, sauvegardez toutes vos données.
- Si vous utilisez un câble d'extension USB ou un concentrateur USB, le périphérique USB ne sera pas reconnu.
- Le système de fichiers NTFS n'est pas pris en charge. (Seul le système de fichiers FAT (16/32) est accepté.)
- Cet appareil ne prend pas en charge un nombre total de fichiers supérieur à 1 000.
- Les disques durs externes, les périphériques verrouillés ou les périphériques USB de type chiffré ne sont pas pris en charge.
- L'appareil ne peut pas être utilisé comme périphérique de stockage.
- Le port USB de l'unité ne peut pas être connecté à un ordinateur.

Enregistrement sur un périphérique USB

Vous pouvez enregistrer différentes sources sonores sur un périphérique USB.

	SUR LE LECTEUR	SUR LA TELECOMMANDE
1 Vous pouvez enregistrer différentes sources sonores sur un périphérique USB.	TUNER/TAPE/...	FUNCTION
2 Sélectionner le mode d'enregistrement. (TUNER/CD/....) Lancer la lecture de la source sonore.		
3 Commencer l'enregistrement. > Si vous appuyez sur le bouton de la télécommande, l'écran affiche dans l'ordre « USB REC » <-> « TAPE REC ». Appuyez à nouveau sur le bouton lorsque « USB REC » s'affiche.	REC/PAUSE (USB)	● REC
4 Arrêter l'enregistrement	STOP	■

Enregistrement sur un périphérique USB - ce que vous pouvez faire de plus

Enregistrement de fichiers musicaux d'un disque vers un périphérique USB

Enregistrement d'une piste

Si l'enregistrement USB est lancé pendant la lecture du CD, seule la piste (ou le fichier) en cours sera enregistrée sur le périphérique USB.

Enregistrement de toutes les pistes

Si vous appuyez sur la touche d'enregistrement lorsque le CD est arrêté, toutes les pistes (ou fichiers) seront enregistrées.



- Le processus d'enregistrement de toutes les pistes ne tient pas compte des fichiers contenus dans les sous-répertoires.
- Si vous voulez enregistrer toutes les pistes pendant la lecture, appuyez deux fois sur la touche d'arrêt. L'icône ■ doit s'afficher à l'écran.

Enregistrement de la liste programmée

L'enregistrement USB commence dès que vous avez créé votre propre programme pour enregistrer les pistes de votre choix (CD audio uniquement).

Précautions à prendre pour l'enregistrement

- Pendant l'enregistrement, vous pouvez vérifier sur l'écran la progression en pourcentage de l'enregistrement sur le périphérique USB (CD audio/MP3/WMA uniquement).
- Pendant l'enregistrement MP3/WMA, il n'y a pas de son.
- Si vous arrêtez l'enregistrement pendant la lecture, le fichier ayant été enregistré à ce moment sera conservé (CD audio uniquement).
- Ne retirez pas ou n'éteignez pas le périphérique USB pendant l'enregistrement USB. Sinon, un fichier incomplet sera créé et ne pourra pas être supprimé sur un ordinateur.
- Si l'enregistrement USB ne fonctionne pas, le message « NO USB » (Pas d'USB), « ERROR » (Erreur), « USB FULL » (USB plein) ou « NO REC » (Pas d'enregistrement) apparaît sur l'afficheur.
- Le périphérique lecteur de cartes ou un disque dur externe ne peuvent pas être employés pour l'enregistrement USB.
- Un fichier de 128 Mo est enregistré quand vous enregistrez pour un long terme.
- Si vous arrêtez l'enregistrement pendant la lecture, le fichier ne sera pas conservé.
- L'enregistrement USB ne fonctionne pas avec les disques CD-G.
- L'enregistrement est limité à 999 fichiers.
- Le numéro de fichier est enregistré automatiquement.
- **Le mode de stockage sera le suivant.**

AUDIO CD	MP3/ WMA	Autres sources
 CD_REC TRK-001 TRK-002 : :	 FILE_REC 001_ABC(File name) 002_DEF(File name) : :	 EXT_REC AUD-001 AUD-002 : :

Réaliser des copies non autorisées de données protégées contre la copie, y compris les programmes informatiques, les émissions et les enregistrements sonores, peut être une infraction au copyright et constitue un délit pénal. Cet équipement ne doit pas être utilisé à cet effet.

**Soyez responsables
Respectez les copyrights**

Enregistrement sur cassette

Vous pouvez enregistrer différentes sources sonores sur cassette.

	SUR LE LECTEUR	SUR LA TELECOMMANDE
1 Ouvrez le compartiment à cassette. > Il existe 2 compartiments à cassette sur l'appareil ; ouvrez le second.	PUSH EJECT	
2 Insérez une cassette vierge et fermez le compartiment.		
3 Sélectionnez le mode d'enregistrement.	TUNER/USB/...	FUNCTION
4 Lancez d'abord une source audio.	▶	▶
5 Appuyez sur L'écran affiche dans l'ordre « USB REC » <-> « TAPE REC ».	REC/PAUSE	● REC
6 Appuyez à nouveau sur le bouton lorsque « TAPE REC » s'affiche. > L'enregistrement commence.	REC/PAUSE	● REC
7 Pour arrêter l'enregistrement, appuyez sur	STOP	■

Enregistrement synchronisé depuis un CD vers une cassette

	SUR LE LECTEUR	SUR LA TELECOMMANDE
1 Ouvrez le compartiment à cassette et insérez une cassette vierge. > Il existe 2 compartiments à cassette sur l'appareil ; ouvrez le second.	PUSH EJECT	
2 Fermez le compartiment et insérez un CD. > CD audio uniquement.	▲ OPEN/CLOSE	▲ OPEN/CLOSE
3 Pour sélectionner la fonction CD, appuyez sur	DVD/CD	FUNCTION
4 Appuyez sur le bouton à l'arrêt pour passer au mode de synchronisation CD. > L'enregistrement démarre automatiquement 7 secondes après le clignotement de « CD SYNC ».	CD SYNC.	
5 Pour arrêter, appuyez sur	STOP	■

Codes de langue

Utilisez cette liste afin de sélectionner la langue de votre choix pour les réglages initiaux suivants : audio, sous-titres, menu de disque.

Langue	Code	Langue	Code	Langue	Code	Langue	Code	Langue	Code
Afar	6565	Croate	7282	Haoussa	7265	Lingala	7678	Quechua	8185
Afrikaans	6570	Tchèque	6783	Hébreu	7387	Lituanien	7684	RhétO-roman	8277
Albanais	8381	Danois	6865	Hindi	7273	Macédonien	7775	Roumain	8279
Amharique	6577	Néerlandais	7876	Hongrois	7285	Malgache	7771	Russe	8285
Arabe	6582	Anglais	6978	Islandais	7383	Malais	7783	Samoan	8377
Arménien	7289	Espéranto	6979	Indonésien	7378	Malayalam	7776	Sanskrit	8365
Assamais	6583	Estonien	6984	Interlingue	7365	Maori	7773	Gaélique écossais	7168
Aymara	6588	Faroese	7079	Irlandais	7165	Marathe	7782	Serbe	8382
Azéri	6590	Fidjien	7074	Italien	7384	Moldave	7779	Serbo-croate	8372
Bachkir	6665	Finois	7073	Japanais	7487	Mongol	7778	Shona	8378
Basque	6985	Français	7082	Kannada	7578	Nauruan	7865	Sindhi	8368
Féroïen, Bangla	6678	Frison	7089	Kashmiri	7583	Népalais	7869	Singhalais	8373
Bhoutanais	6890	Galicien	7176	Kazakh	7575	Norvégien	7879	Slovaque	8375
Bihari	6672	Géorgien	7565	Kirghiz	7589	Oriya	7982	Slovène	8376
Breton	6682	Allemand	6869	Coréen	7579	Pendjabi	8065	Espagnol	6983
Bulgare	6671	Grec	6976	Kurde	7585	Pachtou	8083	Soudanais	8385
Birman	7789	Groenlandais	7576	Laotien	7679	Perse	7065	Swahili	8387
Biélorusse	6669	Guarani	7178	Latin	7665	Polonais	8076	Suédois	8386
Chinois	9072	Goudjrati	7185	Lette, Letton	7686	Portugais	8084	Tagalog	8476
								Tadjik	8471
								Tamoul	8465
								Télogou	8469
								Thaï	8472
								Tonga	8479
								Turc	8482
								Turkmène	8475
								Twï	8487
								Ukrainien	8575
								Ourdou	8582
								Ouzbek	8590
								Vietnamien	8673
								Volapük	8679
								Gallois	6789
								Wolof	8779
								Xhosa	8872
								Yiddish	7473
								Yoruba	8979
								Zoulou	9085

Codes de région







Choisissez un code de région dans cette liste.

Région	Code	Région	Code	Région	Code	Région	Code	Région	Code
Afghanistan	AF	Costa Rica	CR	Groenland	GL	Maldives	MV	Paraguay	PY
Argentine	AR	Croatie	HR	Hong Kong	HK	Mexique	MX	Philippines	PH
Australie	AU	République tchèque	CZ	Hongrie	HU	Monaco	MC	Pologne	PL
Autriche	AT	Danemark	DK	Inde	IN	Mongolie	MN	Portugal	PT
Belgique	BE	Équateur	EC	Indonésie	ID	Maroc	MA	Roumanie	RO
Bhoutan	BT	Égypte	EG	Israël	IL	Népal	NP	Russie	RU
Bolivie	BO	Salvador	SV	Italie	IT	Pays-Bas	NL	Arabie Saoudite	SA
Brésil	BR	Éthiopie	ET	Jamaïque	JM	Antilles néerlandaises	AN	Sénégal	SN
Cambodge	KH	Fidji	FJ	Japon	JP	Nouvelle-Zélande	NZ	Singapour	SG
Canada	CA	Finlande	FI	Kenya	KE	Nigeria	NG	Slovaquie	SK
Chili	CL	France	FR	Koweït	KW	Norvège	NO	Slovénie	SI
Chine	CN	Allemagne	DE	Libye	LY	Oman	OM	Afrique du Sud	ZA
Colombie	CO	Grande-Bretagne	GB	Luxembourg	LU	Pakistan	PK	Corée du Sud	KR
Congo	CG	Grèce	GR	Malaisie	MY	Panama	PA	Espagne	ES
								Sri Lanka	LK
								Suède	SE
								Suisse	CH
								Taiwan	TW
								Thaïlande	TH
								Turquie	TR
								Ouganda	UG
								Ukraine	UA
								États-Unis	US
								Uruguay	UY
								Ouzbékistan	UZ
								Vietnam	VN
								Zimbabwe	ZW

Dépannage

Problème	Cause	Solution
ALIMENTATION		
Pas d'alimentation	Le cordon d'alimentation n'est pas branché.	Branchez le cordon d'alimentation.
RADIO		
Pas de son	La fonction n'est pas définie en mode Radio.	Passez en mode Radio.
	Il y a des appareils électriques à proximité de l'appareil.	Eloignez les appareils électriques.
Production de sons parasites.	L'antenne est mal positionnée ou mal branchée.	Vérifiez la connexion de l'antenne et réglez sa position.
DVD/CD		
L'unité ne démarre pas la lecture.	Un disque illisible a été inséré.	Insérez un disque lisible.
	Le disque est à l'envers.	Placez le disque avec la face à lire vers le bas.
Pas d'image.	Le disque n'est pas correctement placé sur son guide.	Remplacez le disque correctement sur le plateau. Nettoyez le disque.
	Le téléviseur n'est pas paramétré pour recevoir le signal vidéo.	Sélectionnez le type d'entrée vidéo approprié sur votre téléviseur pour faire apparaître l'image de l'unité sur votre téléviseur.
TELECOMMANDE		
La télécommande ne fonctionne pas correctement.	La télécommande n'est pas directement orientée vers le récepteur de signal de l'unité.	Dirigez la télécommande vers le capteur de l'appareil.
	La pile de la télécommande est vide.	Remplacez la pile par une neuve.
CASSETTE		
Enregistrement impossible	Les languettes de protection en écriture ont été enlevées.	Utilisez du ruban adhésif pour recouvrir les trous sur la côté de la cassette.

Types de disques compatibles

Type	Logo
DVD-VIDEO: disques tels que des films disponibles à la vente ou à la location.	
DVD-R: mode vidéo et finalisé uniquement	
DVD-RW: mode vidéo et finalisé uniquement Les DVD au format VR ayant été finalisés ne peuvent pas être lus par cet appareil.	
DVD+R: mode vidéo uniquement, prend également en charge les disques double couche.	
DVD+RW: mode vidéo uniquement	
Audio CD: CD musicaux ou CD-R/CD-RW au format CD musical disponibles à l'achat.	
De plus, cet appareil lit les disques DVD±R/RW et CD-R ou CD-RW contenant des fichiers audio, MP3, WMA et JPEG. Selon les caractéristiques du matériel d'enregistrement ou du CD-R/RW (ou DVD±R/RW) à proprement parler, certains disques CD-R/RW (ou DVD±R/RW) ne peuvent pas être lus sur cet appareil en raison de leur qualité d'enregistrement ou de l'état physique du disque, ou encore des caractéristiques de l'appareil d'enregistrement et du logiciel de création. Le disque ne peut pas non plus être lu s'il n'a pas été correctement finalisé. Cet appareil ne prend pas en charge ces types de disques.	

« Dolby », « Pro Logic », ainsi que le symbole double-D sont des marques déposées par les laboratoires Dolby.
Fabriqué sous licence des laboratoires Dolby.

l'affichage du symbole

«  » pourrait apparaître sur votre téléviseur lors du fonctionnement, il indique que la fonction décrite dans ce guide de l'utilisateur n'est pas disponible sur ce type de disque vidéo DVD.

Code régional

Cette unité dispose d'un code régional imprimé à l'arrière de l'unité. Cette unité ne peut lire que des disques DVD étiquetés de la même façon qu'à l'arrière de l'unité, ou « ALL ».

- La plupart des DVD comportent un globe avec un ou plusieurs chiffres sur la partie clairement visible de la couverture. Ce chiffre doit correspondre au code régional de votre unité, sinon le disque ne pourra pas être lu.
- Si vous essayez de lire un DVD avec un code régional différent de votre lecteur, le message « Vérifiez le code régional » apparaît sur l'écran de votre téléviseur.

Droits d'auteur

Il est interdit par la loi de copier, de diffuser, de montrer, de diffuser par câble, de reproduire en public ou de louer des matériaux soumis à des droits d'auteur sans permission. Ce produit comprend la fonction de protection contre la copie développée par Macrovision. Des signaux de protection contre la copie sont enregistrés sur certains disques. En cas de lecture et d'enregistrement des images de ces disques, les images apparaîtront brouillées. Ce produit est doté d'une technologie de protection des droits d'auteur protégée par des brevets américains et d'autres droits sur la propriété intellectuelle. L'utilisation de cette technologie de protection des droits d'auteur doit faire l'objet d'une autorisation par Macrovision et est exclusivement réservée à un usage domestique et à d'autres types de visionnage limités, sauf autorisation expresse de Macrovision. Les opérations d'ingénierie inverse et de démontage sont interdites.

LES UTILISATEURS DOIVENT ETRE AVERTIS QUE TOUS LES TELEVISEURS HAUTE DEFINITION NE SONT PAS TOTALEMENT COMPATIBLES AVEC CE PRODUIT ET POURRAIENT CAUSER L'APPARITION D'OBJETS A L'IMAGE. DANS LE CAS DE PROBLEMES D'IMAGE PROGRESSIVE SCAN 525 OU 625, IL EST RECOMMANDE A L'UTILISATEUR DE BASCULER LA CONNEXION SUR LA SORTIE « DEFINITION STANDARD ». SI VOUS AVEZ DES QUESTIONS SUR LA COMPATIBILITE DE VOTRE TELEVISEUR AVEC CETTE UNITE MODELE 525p ET 625p, VEUILLEZ CONTACTER NOTRE SERVICE CLIENTELE.

Spécifications

Généralités

Alimentation	Reportez-vous à l'étiquette.			
Puissance consommée	Reportez-vous à l'étiquette.			
Poids net	MDD64: 5.4 kg	MDD104: 5.5 kg	MDT354: 5.8 kg	RDD264: 5.7 kg
Dimensions extérieures (L x H x P)	272 x 334 x 344 mm			
Conditions de fonctionnement	Température: de 5°C ou 35°C, Etat d'exécution: Horizontal			
Conditions d'humidité	5% à 85%			

Tuner

Plage de réglage FM	87.5 - 108.0 MHz ou 87.50 - 108.00 MHz
Fréquence intermédiaire	128 KHz
Plage de réglage AM	522 - 1 620 KHz à 522 - 1 710 KHz à 520 - 1 710 KHz
Fréquence intermédiaire	45 KHz

Amplificateur

PUISSANCE DE SORTIE	MDD64: 30 W x 2 (4 Ω)
	MDD104: 50 W x 2 (4 Ω)
	RDD264: 130 W x 2 (4 Ω)
	MDT354: Avant: 100 W x 2 (4 Ω) Arrière: 150 W (3 Ω)

Lecteur DVD/CD

Réponse en fréquence (audio)	40 - 20 000 Hz
Rapport signal sur bruit (audio)	Supérieure à 75 dB (1 kHz)
Rapport signal sur bruit (vidéo)	Supérieure à 55 dB (1 kHz)
Gamme dynamique (audio)	Supérieure à 80 dB
Sortie vidéo	1 V (crête à crête), 75 Ω
Sortie vidéo composantes	(Y) 1 V (crête à crête), 75 Ω (Pb)/(Pr) 0,7 V (crête à crête), 75 Ω

Lecteur de cassettes

Délai Avance/Retour rapide	120 sec (C-60)
Distorsion de fréquence	250 - 8 000 Hz
Rapport signal sur bruit	43 dB
Séparation des voies	50 dB (P/B)/45 dB (R/P)
Taux d'effacement	55 dB (MTT-5511)

Enceintes

	MDS64V	MDS104V	MDS354V	MDS354W	RDS264V
Type	Haut-parleur frontal	Haut-parleur central	Haut-parleur Arrière	Caisson de basses	Haut-parleur Arrière
Impédance	2 haut-parleurs 2 voies	2 haut-parleurs 2 voies	2 haut-parleurs 2 voies	1 haut-parleurs 1 voies	2 haut-parleurs 2 voies
Puissance d'entrée nominale	4 Ω	4 Ω	4 Ω	3 Ω	4 Ω
Puissance d'entrée maximale	30 W	50 W	100 W	150 W	130 W
Dimensions nettes (L x H x P)	60 W	100 W	200 W	300 W	260 W
Poids net (X1)	220 x 333 x 253 mm	220 x 333 x 253 mm	220 x 333 x 283 mm	274 x 333 x 342 mm	214 x 382 x 301 mm
	3.0 kg	3.2 kg	3.7 kg	5.9 kg	4.1 kg

La conception et les spécifications sont sujettes à modification sans préavis.