



AUTOMATICKÁ PRAČKA s předním plněním

F1066LP/QP
F8066LP/QP

Díky za zakoupení této plně automatické pračky zn.LG. Přečtěte si prosím pečlivě tento „Návod k obsluze“ ; poskytnete Vám pokyny k bezpečné instalaci, používání a údržbě. Ušchovejte pro případnou budoucí potřebu. Poznamenejte si konkrétní typ zakoupené pračky (model) a výrobní číslo (Serial Number - S/N)

C CHARAKTERISTIKA



■ **Hospodárnější, inteligentní systém praní**

Inteligentní systém praní zjišťuje velikost náplně a teplotu vody a podle toho optimalizuje úroveň (množství) vody a dobu praní, čím minimalizuje spotřebu el.energie a vody.



■ **Dětská pojistka**

Dětská pojistka zámek zabraňuje, aby děti nemohly během provozu pračky stisknutím kteréhokoliv tlačítka změnit nastavený program praní.



■ **Systém ovládání rychlosti otáčení bubnu s nízkým hlukem**

Snímáním množství náplně a vyvážením skutečně minimalizuje úroveň hluku při odstředování.



■ **Automatické opětovné spuštění**

Pokud se pračka vypne v důsledku výpadku v dodávce el.energie, po obnovení dodávky el.energie se znova spustí automaticky od místa programu, kde se zastavila.

O BSAH

Provozně-bezpečnostní upozornění.....	3
Technické údaje	4
Instalace	5
Příprava před praním.....	11
Přidávání pracích prostředků.....	12
Funkce	13
Používání pračky	14
Údržba a ošetřování pračky.....	20
Než zavoláte odborný servis	23
Záruční podmínky	26

Provozně-bezpečnostní upozornění

⚠ Výstraha !

Informace a pokyny, uvedené v tomto návodu musí být dodrženy pro provozní bezpečnost osob, k minimalizaci rizika požáru nebo výbuchu, úrazu elektrickým proudem nebo k ochraně vůči poškození majetku, zdraví nebo ztrátě života.

DŮLEŽITÉ BEZPEČNOSTNÍ POKYNY

Výstraha : K minimalizaci rizika požáru, úrazu elektrickým proudem, poškození zdraví osob používajících pračku, dodržujte základní pokyny, včetně následujících:

- Pračku neinstalujte v místech, kde by byla vystavena působení povětrnostních vlivů
- Nepokoušejte se zasahovat do ovládacích prvků
- Neopravujte nebo nevyměňujte žádné díly pračky, ani nedělejte žádné servisní práce, pokud to není zvlášť doporučeno v pokynech pro údržbu uživatelem nebo v pokynech pro opravy uživatelem, kterým rozumí a má k jejich provedení odbornou zkušenost.
- V bezprostřední blízkosti pračky a v jejím okolí neskladujte hořlavé materiály, jako cupanina, papír, hadry, chemikálie, atd.
- Přísný dozor je nutný při používání pračky dětmi nebo v jejich blízkosti. Nedovolte, aby si děti hrály na pračce, s pračkou nebo uvnitř ní, ani s jinými spotřebiči.
- Nenechávejte otevřeny dvířka plnicího otvoru. Otevřená dvířka lákají děti houpat se na nich nebo vlézt dovnitř pračky.
- Nikdy nesahejte dovnitř pračky, pokud je buben v pohybu. Počkejte, až se buben úplně zastaví.
- Praní může snížit účinnost úpravy prádla snižující jeho hořlavost.
- V pračce neperte nebo neodstředte textilie, které byly čišťeny, namočený nebo potřísněny hořlavými nebo výbušnými látkami (jako je vosk, oleje, barvy, benzín, odmašťovací kapaliny, roztoky pro suché čištění, petrolej, atd.) – mohou se vznítit nebo explodovat. Olej může zůstat v bubnu během celého cyklu, což bude mít za následek požár při sušení. Proto do pračky nevkládejte oděvy potřísněné olejem.
- Pečlivě dodržujte pokyny k praní a zacházení s textiliemi (symboly praní, čištění) od výrobce textilie.
- Dvířka pračky nezavírejte přibouchnutím, ani se je násilím nesnažte otevírat, jsou-li uzamčené. Pračka se tak může poškodit.
- Ke snížení možností rizika úrazu elektrickým proudem vytáhněte vidlici síťové šňůry ze zásuvky nebo odpojte pračku z el.sítě vyšroubováním pojistky nebo vypnutím jističe v bytovém (domovním) rozvaděči před každým čištěním nebo údržbou pračky.
- Nikdy se nepokoušejte provozovat pračku, byla-li poškozená, má vadné funkce, je částečně rozebraná nebo má chybějící nebo zlomené díly, včetně poškozené síťové šňůry s vidlicí.
- Pokud došlo k zaplavení výrobku vodou, kontaktujte prosím servisní středisko. Riziko úrazu elektrickým proudem a požáru.

NÁSLEDUJÍCÍ POKYNY USCHOVEJTE

POKYNY K UZEMNĚNÍ

Tato pračka musí být uzemněna. V případě závady nebo selhání činnosti uzemnění snižuje riziko úrazu elektrickým proudem tím, že umožní projít el.proudu cestou nejmenšího odporu. Tato pračka je vybavena síťovou šňůrou s ochranným uzemňovacím vodičem a vidlicí s ochranným kolíkem. Vidlici se může zasouvat pouze do odborně instalované zemné zásuvky odpovídající všem místním předpisům a nařízením.

- Nepoužívejte žádné rozdvojký, „tzv. zlodějky“ a jiné typy síťových rozbočovačů, které nejsou uzemněny, nebo jakkoliv uzemnění obcházejí .
- Nejste-li si jisti, že máte zásuvky správně zemné, poraďte se v odborné elektrotechnické instalační firmě .

VÝSTRAHA : Nesprávné připojení zemního vodiče pračky může způsobit úraz el.proudem. Jste-li na pochybách, je-li pračka správně zemněna, nechte si ji zkontrolovat odborným elektroinstalátérem nebo v servisu. Neměňte síťovou šňůru s vidlicí, dodanou s pračkou - nevyhovuje-li vidlice, musí výměnu celé šňůry provést odborný pracovník (elektrikář).

T ECHNICKÉ ÚDAJE

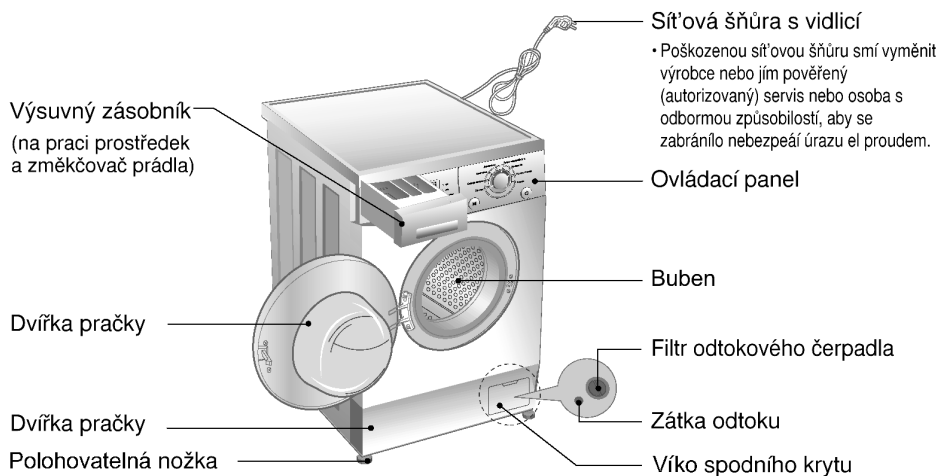

	F1066LP/F8066LP	F1066QP/F8066QP
Název	Automatická pračka s předním vkládáním prádla	
Napájení	220-240V~, 50Hz	
Rozměry (š x hl. x v)	600mm x 440mm x 850mm	600mm x 550mm x 850mm
Hmotnost / Příkon max.	60 kg / 1700 W	65 kg / 2100 W
Povolený tlak vody	30 kPa – 1 MPa	
Otáčky odstředování	400/1000 [F1066QP/F1066LP] 400/800 [F8066QP/F8066LP]	

* Změny vnějšího provedení(vzhledu) a technických údajů za účelem zvýšení jakosti, vyhrazeny.

* Informace pro zákazníka.

Hlučnost dle Evropské normy: -norma EN 60704-2-4 73dB(A)

■ Příslušenství

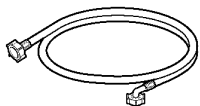

Hadice přívodu vody (1 ks)

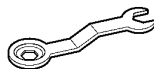

Montážní klíč

I nstalace

Pračku instalujte nebo uložte na místě, kde nebude vystavena teplotám pod bodem mrazu, ani vystavena povětrnostním vlivům.

Pračka musí být spolehlivě uzemněna podle všech platných předpisů a nařízení.

Otvory v základně pračky nesmí být zakryty kobercem, pokud je pračka instalovaná na podlaze pokryté kobercem.

Spotřebič instalujte, resp. skladujte na místě, kde nebude vystaven teplotám pod bodem mrazu nebo působení počasí.

Pračku řádně uzemněte v souladu s platnými zákony a předpisy.

Stojí-li pračka na koberci, nesmí být otvor ve dnu pračky blokován kobercem.

V zemích, kde může docházet k zamoření šváby nebo hmyzem, pečlivě udržujte spotřebič a jeho okolí v trvalé čistotě.

Jakákoli poškození způsobená šváby nebo jiným hmyzem jsou vyňata ze záruky poskytované pro tento spotřebič.

■ Transportní šrouby

Spotřebič zajištěn transportními šrouby, k ochraně před poškozením během přepravy.

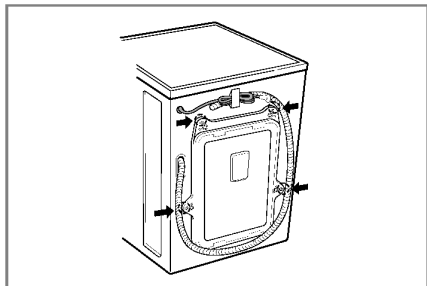

1. K ochraně před poškozením vnitřních částí během přepravy, jsou tyto zajištěny 4 šrouby. Před uvedením pračky do provozu odstraňte tyto šrouby spolu s pryžovými zátkami.

• Pokud by šrouby nebyly odstraněny, způsobí velký hluk, vibrace a závady v činnosti při uvedení do provozu.

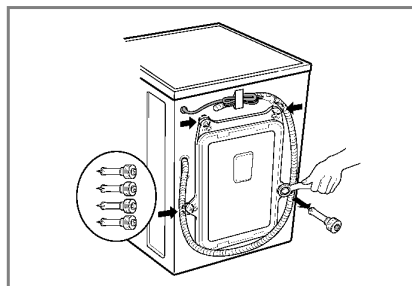

3. 4 šrouby vytáhněte spolu s pryžovými zátkami, mírným otáčením zátek. Šrouby i montážní klíč uschovejte pro možné použití v budoucnu (stěhování, přeprava do servisu apod.)

• Vždy, když je nutné pračku přepravovat, je nutné ji před přepravou zajistit šrouby.

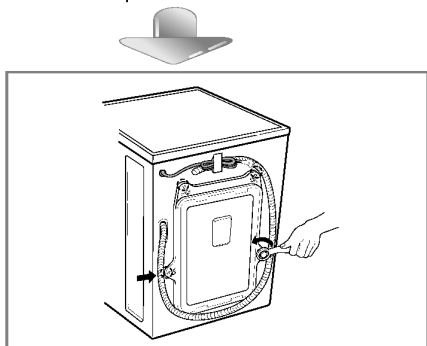

2. Odšroubujte 4 šrouby pomocí montážního klíče, dodaného v příslušenství.

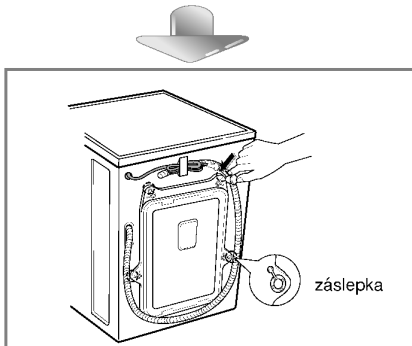

4. Otvory po šroubech zasypte dodanými záslépkami.

I nstalace

■ Požadavky na místo instalace pračky

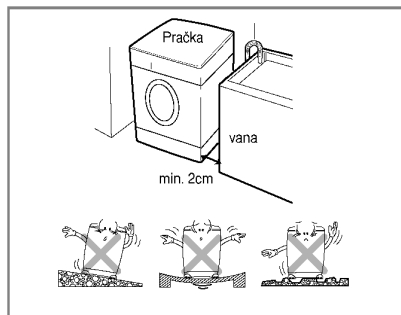

Sklon podlahy :

Povolený sklon podlahy pod pračkou je do 1°

Zásuvka el.sítě :

Musí se nacházet do 1,5 m od každé strany umístění pračky. Nepřetěžujte zásuvku připojením více než jednoho spotřebiče.

Další vzdálenosti :

Požaduje se vzdálenost od stěny, dveří a podlahy: **vzadu: 10 cm; vpravo a vlevo : 2 cm**

Nikdy nepokládejte prací prostředky na vrchní stranu pračky. Mohla by se poškodit povrchová úprava a ovládací prvky pračky.

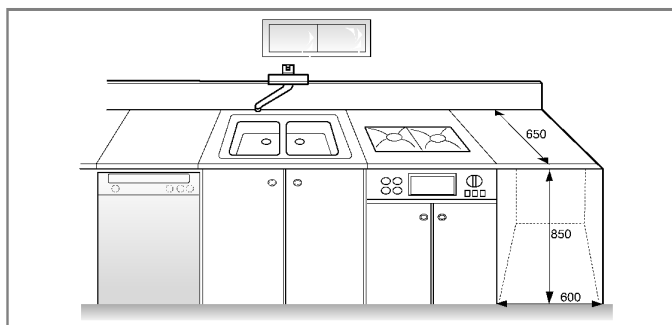

• Likvidace starých spotřebičů

1. Pokud je u výrobku uveden symbol pojízdného kontejneru v přeškrtnutém poli, znamená to, že na výrobek se vztahuje směrnice Evropské unie číslo 2002/96/EC.
2. Všechny elektrické a elektronické výrobky by měly být likvidovány odděleně od běžného komunálního odpadu prostřednictvím sběrných zařízení zřízených za tímto účelem vládou nebo místní samosprávou.
3. Správný způsob likvidace starého elektrického spotřebiče pomáhá zamezit možným negativním dopadům na životní prostředí a zdraví.
4. Bližší informace o likvidaci starého spotřebiče získáte u místní samosprávy, ve sběrném zařízení nebo v obchodě, ve kterém jste výrobek zakoupili.

I nstalace

■ Elektrické připojení

1. Nepoužívejte žádné prodlužovací kabely nebo rozdvojky.
 2. Při poškození síťové šňůry ji musí vyměnit výrobce nebo pověřený (autorizovaný) servisní pracovník nebo podobná odborně způsobilá osoba, aby se zabránilo nebezpečí úrazu.
 3. Po ukončení provozu vždy vytáhněte vidlici síťové šňůry ze zásuvky a zastavte přívod vody.
 4. Pračka musí být připojena pouze k řádně uzemněné síťové zásuvce, zapojené podle platných předpisů.
 5. Pračka musí být umístěna tak, aby byla vidlice síťové šňůry zapojené v zásuvce snadno dostupná.
- Opravy pračky musí provádět odborný pracovník. Provádějí-li opravy nezkušené osoby, může dojít k úrazu nebo závažnému selhání funkce pračky. Obratě se na vaše servisní středisko.
 - Neinstalujte pračku v místnostech, ve kterých může dojít k poklesu teploty pod bod mrazu. V opačném případě může dojít k roztržení hadic působením mrazu. Teploty pod bodem mrazu mohou nepříznivě ovlivnit spolehlivost elektronické řídicí jednotky.
 - Je-li spotřebič dodán v zimním období při teplotách pod bodem mrazu : ponechte pračku před uvedením do provozu několik hodin v pokojové teplotě.

■ Příklad není určen pro používání dětmi, popřípadě za dozoru dospělou osobou. Nedovolte, aby si děti hrály s pračkou, na pračce nebo uvnitř.

■ Pračku připojte k přípoje vody pomocí nové sady hadic; již používané (staré) se nesmí používat.

■ Připojení hadice přívodu vody

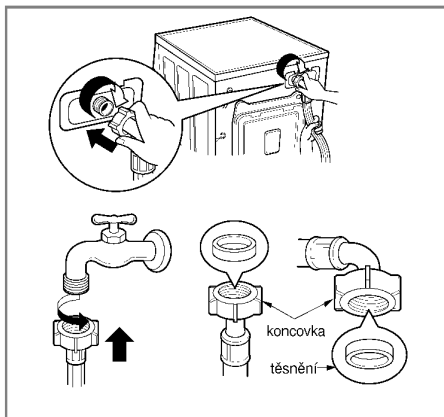

- ▶ Tlak v přívodu vody musí být v rozsahu 30kPa až 1Mpa.
 - ▶ Při připojování hadice přívodu vody ji nestahujte ani ji k přívodnímu kohoutu nešroubujte přes závit.
 - ▶ Převyšuje-li tlak v přívodu vody 1 Mpa, je nutné namontovat před přívod k pračce redukční zařízení.
- S přívodní hadicí vody, dodanou jako příslušenství, se dodávají dvě pryžové těsnění k utěsnění šroubení na obou koncích hadice.
 - Po připojení hadice zkontrolujte těsnost přívodu vody do pračky úplným otevřením kohoutu.
 - Pravidelně kontrolujte stav hadice a v případě nutnosti ji vyměňte.
 - Přesvědčete se, že na hadici nejsou žádné smyčky, zalomení nebo stisknutí.
 - Provedení s přípojkami na horkou/studenou vodu :
 - Hadice s červeným šroubením je určena pro připojení horké vody.
 - U provedení pračky se dvěma přípojkami (na teplou a studenou vodu) lze ušetřit elektrickou energii využíváním přívodu horké vody.

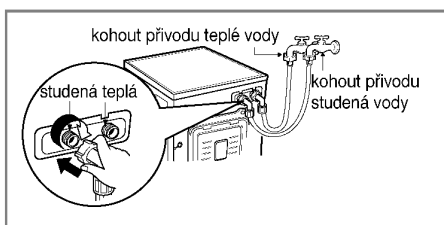

Instalace

■ Běžný kohout neukončený závitem a hadice ukončena šroubením

1. Povolte upevňovací šrouby vrchní části spojovací přechodky se závitem pro hadici, aby bylo možné jej upevnit ke kohoutu.

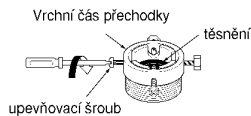

2. Zatlačte spojovací přechodku na kohout tak, aby těsnění doléhalo na spodní okraj kohoutu co nejtěsněji a utáhněte ji 4 šrouby

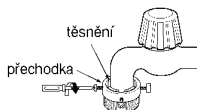

3. Šroubení přívodní hadice nasadíte a našroubujete (směrem doprava) na závit spojovací přechodky do řádného utěsnění (pryžové těsnění i v šroubení hadice).

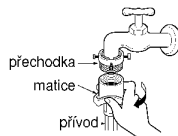

■ Běžný kohout bez závitu a přívodní hadice s nasunovací koncovkou hadice

1. Povolte upevňovací šrouby spojovací přechodky.

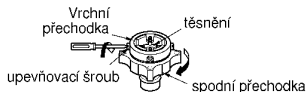

• V případě, že průměr kohoutu je větší, vydejte redukční díl.

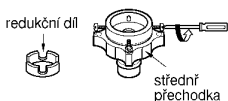

2. Zatlačte spojovací přechodku na kohout tak, aby těsnění doléhalo na spodní okraj kohoutu co nejtěsněji a utáhněte ji 4 šrouby

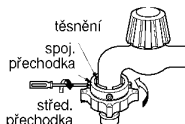

- Utáhněte matici střední přechodky tak, aby neunikala voda.
- Přesvědčete se, že uvnitř šroubení hadice je pryžové těsnění

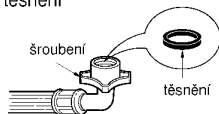

3. Po zatlačení kroužku na koncovce hadice dolů, připojte ji nasunutím na střední přechodku.

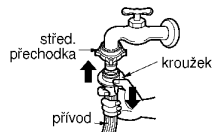

- Před odpojením přívodní hadice od střední přechodky uzavřete kohout. Potom zatáhněte za koncovku hadice dolů a přitom kroužek tlačte dolů.

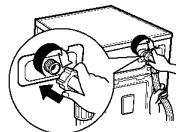

Používané vodorovné kohouty

Vodorovný kohout 

Kohout s prodloužením 

Kohout s čtvercovým ústím 

- Tato pračka se dodává pouze s přípojkou na studenou vodu.
- Zajistěte, aby přívodní hadice neměla smyčky a zalomení (stisknutí).

Instalace

Toto zařízení není určeno k použití na lodích ani k instalaci v dopravních prostředcích, např. karavanech, letadlech atd.

Má-li být pračka delší dobu mimo provoz (např. po dobu dovolené), vypněte přívodní kohout, a to zejména v případě, že v bezprostřední blízkosti pračky není instalován podlahový odtok (kanál).

Při likvidaci spotřebiče odřízněte síťovou šňůru a zničte zástrčku. Zablokujte zámek dvířek, aby nemohlo dojít k uvíznutí dítěte uvnitř spotřebiče.

Balící materiál (tj. fólie, polystyrén) může být nebezpečný pro děti. Nebezpečí udušení! Uchovávejte veškerý balicí materiál mimo dosah dětí.

Montáž odtokové hadice

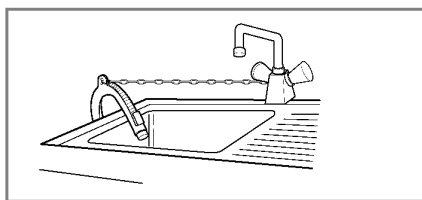
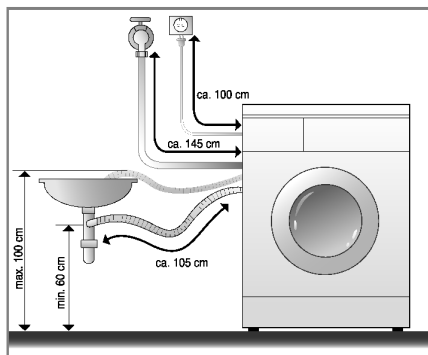

- Při montáži odtokové hadice zajistěte její koncovku lankem (řetízem apod.) v místě zaústění do odtoku.
- Správné upevnění odtokové hadice ochrání podlahu před poškozením odtokovou vodou.

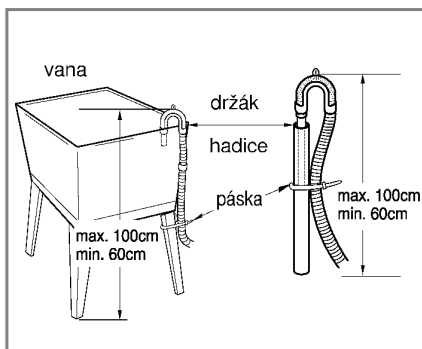
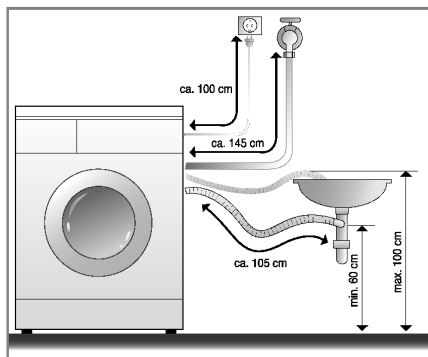

- Odtoková hadice nesmí být připojená výše než 100 cm nad podlahou.
- Odtokovou hadici je nutné správně upevnit vůči samovolnému uvolnění; únikem odtokové vody by se mohla poškodit podlaha.
- je odtoková hadice příliš dlouhá, nepokládejte ji na pračku; způsobilo by to nadměrný hluk.

I nstalace

■ Vyrovnání pračky

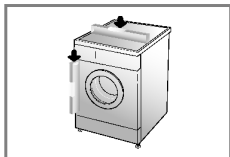

1. Správné, vodorovné a svislé ustavení pračky zamezí nadměrnému hluku a vibracím při provozu. Pračku instalujte na rovném a pevném povrchu. Podlahy, přednostně v rohu místnosti.

POZN Dřevěné podlahy nebo podlahy zavěšeného typu mohou přispět k výrazným vibracím a chybám z nevyváženosti.

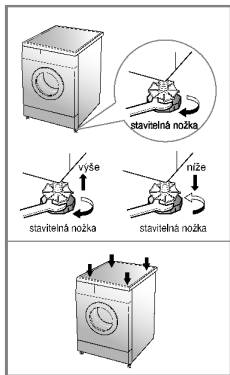

2. Není-li podlaha rovná, seřídíte polohu pračky do roviny pomocí stavitelných nožek. (Pod nožky nevkládejte žádné další podložky, kousky dřeva apod.). Ujistěte se, že všechny 4 nožky jsou stabilní a spočívají na podlaze. Zkontrolujte vodorovnou a svislou polohu pračky pomocí vodováhy.

* *Poté, co je pračka vyrovnána, utáhněte zajišťovací matice nahore na základně pračky. Všechny zajišťovací matice musí být dotaženy.*

POZN V případě, že je pračka umístěná na vyvýšené ploše, musí být bezpečně upevněna, aby se zabránilo riziku, že by mohla spadnout dolů.

* *Křížová kontrola ustavení*

Zatlačením na horní část pračky v protilehlých rozích (úhlopříčně) se pračka nesmí „houpat“ (zkontrolujte v obou směrech). Houpá-li se pračka při zatlačení na úhlopříčně protilehlé rohy, seřídíte polohu (výšku nožek) znova.

■ Pevné podlahy

- Povrch podlahy, na kterou se pračka instaluje, musí být čistý, suchý a vodorovný.
- Instalujte pračku na rovnou pevnou podlahu.

■ Podlahy s dlažbou (klouzávé podlahy).

- Umístěte všechny nohy přístroje na podložku Tread Mate a zvedněte je na vyhovující výšku. (Nastříhejte podložku Tread Mate na čtverce 70x70 mm a přilepte je na suché dlaždice v místě, kde má být přístroj umístěn.)
- * *Podložka Tread Mate je z příslušného materiálu používaného na žebříky a schody který zabraňuje sklouznutí*

■ Dřevěné podlahy

- Dřevěné podlahy jsou velmi náchylné k přenosu vibrací.
- V zájmu zamezení vibracím Vám doporučujeme navléknout na všechny čtyři nohy pryžové návleky o síle nejméně 15 mm a zajistit je nejméně dvěma podlažnicemi se šrouby.
- Je-li to možné, instalujte pračku v jednom z rohů místnosti, kde je podlaha pevnější.

* *Nasazením pryžových návleků omezíte vibrace.*

* *Pryžové návleky lze objednat prostřednictvím oddělení náhradních součástí LG (číslo součástí 4620ER4002B).*



Pozor!

- Správné umístění a nastavení svislé polohy pračky je předpokladem dlouhého, správného a spolehlivého provozu.
- Pračka musí být zcela svislá a musí pevně setrávat ve své poloze.
- Při zatížení rohů se pračka nesmí viklat.
- Povrch podlahy, na kterou se pračka instaluje, musí být čistý a nesmí obsahovat vosk ani jiná maziva.
- Nenechávejte nožky pračky zvlhnout. Jestliže nožka pračky zvlhne, může přístroj klouzat.

Příprava před praním

■ Péče o prádlo před praním

1. Nášivky na textilích

Na textilích vyhledejte nášivky, které obsahují informace (zpravidla ve formě symbolů) o složení textilu a doporučeném způsobu praní nebo čištění.

2. Rozdělení prádla dle druhů

Nejlepších výsledků lze dosáhnout rozdělením prádla do náplní s vlastním pracím cyklem (programem). Různé druhy textilií vyžadují jinou teplotu vody, otáčky odstředování a tedy praní jinými způsoby. Prádlo rozdělte rovněž podle barev na tmavě zbarvené, světle zbarvené a bílé. Perte je odděleně protože se uvolňují vlákna a barva a mohou zabarvit bílé prádlo, apod. Podle možnosti perte zvlášť prádlo více ušpiněné a méně ušpiněné.

Ušpinění (Velmi špinavé, běžně ušpiněné, méně špinavé): Rozdělte prádlo podle stupně ušpinění.

Barva (Bílá, světlá, tmavá): Rozdělte prádlo na bílé a barevné.

Vlákniťosť (textilie, které uvolňují vlákna a které je zachycují): Rozdělte je a perte odděleně.

3. Péče o prádlo před vložením dávky do pračky

- V jedné náplni kombinujte velké a malé kusy prádla. Nejdříve vložte velké kusy. Velkých kusů by nemělo být více než polovina náplně. Neperte jednotlivé kusy prádla. Může to způsobit nevyváženost náplně. Přidejte jeden nebo dva podobné kusy prádla.

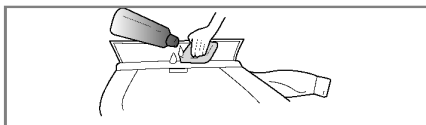
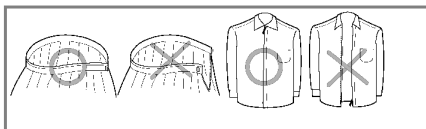
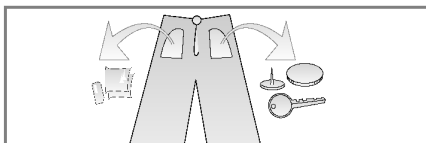





- Zkontrolujte všechny kapsy, jsou-li prázdné. Předměty, jako hřebíky, vlasové sponky, zápalky, pera, mince a klíče mohou poškodit jak prádlo, tak pračku.
- Uzavřete zdrhovadla (zipy), zapněte háčky a zavažte šňůrky, aby se nezamotaly s ostatním prádlem.
- Předběžně ošetřete špinavá místa a skvrny, na místech jako jsou límce a manžety rukávů pomocí vodního roztoku pracího prostředku a kartáčku nebo houby, za účelem napomoci úplnému odstranění nečistot a skvrn v pracím cyklu.

Přidávání pracích prostředků

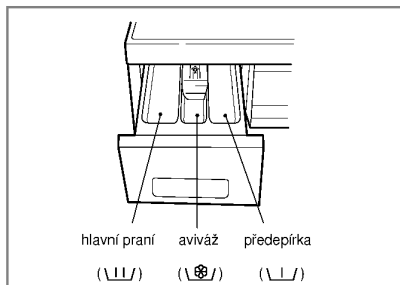
■ Přidávání pracích prostředků a změkčovače prádla (aviváže)

1. Výsuvný dávkovač



- Pouze HLAVNÍ PRANÍ → 
- PŘEDEPRANÍ + HLAVNÍ PRANÍ →  • 

2. Přidání změkčovače prádla (aviváže)

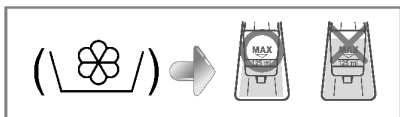

- Avivážní prostředek nedávkujte výše než určuje čára maximální dávky. Přeplnění aviváží může způsobit rychlé spotřebování avivážního prostředku a skvrny na prádle.
- Neopnechávejte avivážní prostředek v dávkovači déle než 2 dny. (Avivážní prostředek může ztvrdnout).
- Aviváž se přidává do praní v posledním cyklu máchaní.
- Neotevírejte zásobník dávkovače, když do něj proudí voda.
- Není dovoleno používat rozpouštědla (benzén apod.)

NOTE

Nepoužívejte avivážní prostředky přímo na prádlo.

3. Dávkování pracího prostředku

- Prací prostředky používejte dle pokynů výrobce
- Používá-li se příliš mnoho pracího prostředku než je doporučeno, tvoří se velká pěna, účinek praní se snižuje, případně dochází k přetížení motoru (a jeho závadám).
- Pro pračku s předním plněním používejte prací prostředky pouze ve formě prášku.
- Dávkování pracího prostředku (detergentu) by mělo být stanoveno podle teploty a tvrdosti vody, stupně zašpinění a velikosti dávky. Nejúčinnější praní je, když se zabrání nadměrnému pění.

4. Změkčovač vody

- V oblastech s velmi tvrdou vodou lze použít ke snížení spotřeby čistícího prostředku změkčovač vody, jako například Calgon. Dávkujte podle množství uvedeného na obalu. Nejprve přidejte čistící prostředek a potom změkčovač vody.
 - Použijte takové množství čistícího prostředku jako pro měkkou vodu.
- * Rady pro dávkování
Plná náplň : dle doporučení výrobce
Částečná náplň : 3/4 běžného množství
Minimální náplň : 1/2 dávky pro plnou náplň
- Prací prostředek je splachován z dávkovače na začátku pracího cyklu.

Funkce

■ Doporučený průběh praní podle druhu prádla

Program	Druh prádla	Správná teplota (možnosti)	Praní (možnosti)	Náplň [kg]	
Bavlna (☐)	Předem zjistěte, zda je prádlo možné prát strojně (v pračce). (Bílé bavlněné, lněné ubrusy a prostěradlá)	95°C	Předepření (☑), Máchaní ⁺ (☑ ⁺), Bez zmačkání (☑), Bio (☑)	F1066QP F8066QP	F1066LP F8066LP
	Stálobarevné prádlo (košile, noční košile, pyžama) a málo ušpiněné bílé bavlněné prádlo (spodní prádló)	60°C [Studená(☑), 40°C]		Méně než 7,0 kg	Méně než 5,0 kg
Syntetika (△)	Polyamid (nylon, silon), Akryl, Polyester	60°C [Studená(☑), 40°C]	Předepření (☑), Máchaní ⁺ (☑ ⁺), Bez zmačkání (☑), Bio (☑)	Méně než 3,0 kg	Méně než 2,0 kg
Jemné (☐)	Jemné prádlo, které se může snadno poškodit (hedvábí, záclony)	40°C [Studená(☑)]	Máchaní ⁺ (☑ ⁺), Bez zmačkání (☑)	Méně než 2,0 kg	Méně než 1,5 kg
Ruční praní/Vlna (☑/☑)	Jemné a vlněné výrobky, označené Ruční praní	40°C [Studená(☑)]	Máchaní ⁺ (☑ ⁺), Bez zmačkání (☑)	Méně než 2,0 kg	Méně než 1,5 kg
Dětská péče (☑)	Kojenecké prádlo	95°C [40°C, 60°C]	Předepření (☑), Máchaní ⁺ (☑ ⁺), Bez zmačkání (☑), Bio (☑)	Méně než 6,0 kg	Méně než 4,0 kg
Rychlé praní 30 (☑)	Stálobarevné prádlo, málo ušpiněné	[Studená(☑), 40°C]	Máchaní ⁺ (☑ ⁺), Bez zmačkání (☑)	Méně než 2,0 kg	Méně než 1,5 kg

* Předepření: Pokud je prádlo značně zašpiněné, je předepření účinné. Předepření je dostupné v programech Bavlna, Syntetika.

* Bez zmačkání : Hodláte-li chránit prádlo před zmačkáním, zvolte tuto funkci s volbou rychlosti odstředění.

* Máchaní⁺: Přejete-li si přidat další Máchaní, funkce Máchaní⁺ odstraní opravdu všechny stopy pracích prostředků.

* Bio: Volba této funkce (stisknutím tl. "Bio") pomůže odstranit skvrny organického původu -mléko, krev, čokoláda apod.

* Bio můžete zvolit pokud je teplota vyšší než 60°C v režimu Bavlna a Syntetika.

Používání pračky

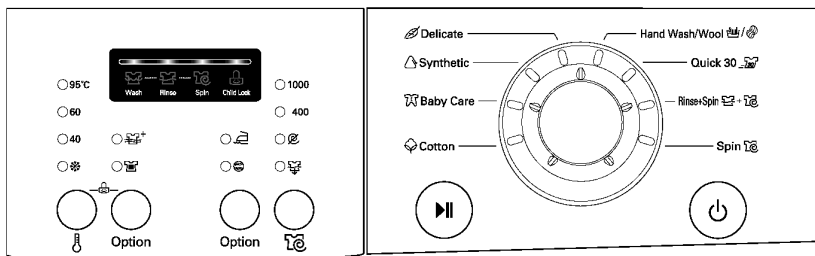

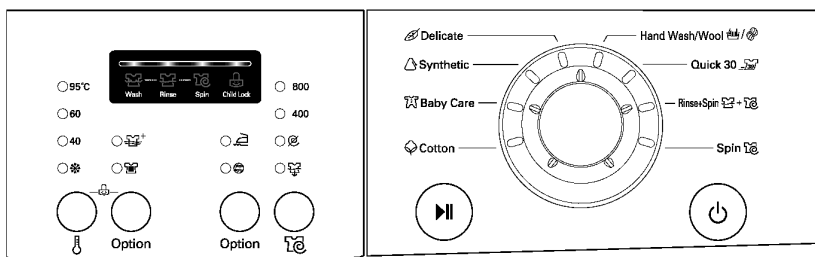

[F1066QP/F1066LP]





[F8066QP/F8066LP]

1. Úvodní program Bavlna se zapne hned po zapnutí pračky.

- Pračka se zapíná tl. Napájení ()
- Stiskněte tl. Start/Pauza ().
- Podmínky úvodního programu :
 - Praní : Pouze hlavní prání
 - Máchání : 3 krát
 - Odštědění :
 - 1000 n/min [1066QP/F1066LP]
 - 800 n/min [8066QP/F8066LP]
 - Teplota vody : 60°C
 - Program : Bavlna

2. Ruční nastavení programu

- Pračka se spouští tl. Napájení ()
 - Stisknutím příslušných tlačítek můžete zvolit podmínky praní, jaké chcete.
- Pro volbu všech možností praní nahlédněte prosím na str. 15 až 19.**
- Stiskněte tl. Start/Pauza ().

Používání pračky

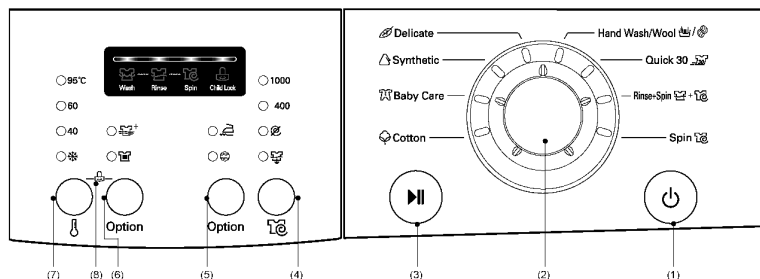

- (1) Tl.: Napájení
 (2) Program
 (3) Tl.: Start / Pauza
 (4) Tl.: Odstředění
 (5) Tl.: Bio / Bez zmačkání
 (6) Tl.: Předepnutí / Máchání⁺
 (7) Tl.: Teplota
 (8) Dětská pojistka

Možnost volby

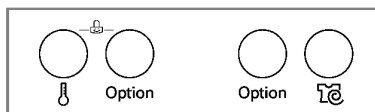

- Stisknutím tl. **Možnost volby** lze volit všechny nabízené funkce.

- Máchání⁺ (☞⁺) / Předepnutí (☞) /
 Bez zmačkání (☞) / Bio (☞)

1. Bio

- Opakovaným stisknutím tl. Možnosti byste měli zvolit funkci Bioprogram k odstranění skvrn organického původu (mléko, krev, čokoláda).
 [Bioprogram je možné zvolit v programech Bavlna a Syntetika, když je teplota vody vyšší než 60°C]

2. Máchání⁺

- Přejete-li si další máchání, funkce Máchání⁺ odstraní veškeré zbytky pracích prostředků z prádla.
- Volbou funkce Máchání⁺ se prodlouží doba máchání a zvýší se spotřeba vody.

3. Předepnutí

- U více ušpiněného prádla lze zvýšit účinnost praní přidáním funkce Předepnutí.
 - Funkci Předepnutí je možné zvolit v programech Bavlna a Syntetika.
- Svítlí-li u názvu funkce na ovládacím panelu signální světlo, tato funkce byla zvolena.**

4. Bez zmačkání

- Hodláte-li chránit prádlo před zmačkáním, zvolte tuto funkci s volbou rychlosti odstředění.

Používání pračky

Odstředění

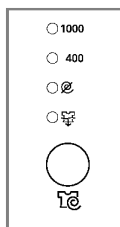

F1066QP
F1066LP

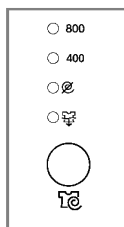

F8066QP
F8066LP

- Opakovaným stisknutím tl. „Odstředění“ se budou měnit otáčky odstředování.

1. Volba otáček odstředění

- Podle programu lze dosáhnout tyto otáčky odstředění:

[F1066QP/F1066LP]

- **Bavlna** (☐). **Syntetika** (△).

Dětská péče (☺)

Máchaní+Odstředění (☞+☞)

Ruční praní / Vlna (☞/☞).

1000-Voda v pračce (☞)-

Bez odstředění (☞)- 400

- **Jemné** (☞)

400-Voda v pračce (☞)-

Bez odstředění (☞)

- **Rychlé praní 30** (☞)

1000-Voda v pračce (☞)-

Bez odstředění (☞)- 400

- **Odstředění** (☞)

1000- ☞- 400

[F8066QP/F8066LP]

- **Bavlna** (☐). **Syntetika** (△).

Dětská péče (☺)

Máchaní+Odstředění (☞+☞)

Ruční praní / Vlna (☞/☞).

800 -Voda v pračce (☞)-

Bez odstředění (☞)- 400

- **Jemné** (☞)

400-Voda v pračce (☞)-

Bez odstředění (☞)

- **Rychlé praní 30** (☞)

800 -Voda v pračce (☞)-

Bez odstředění (☞)- 400

- **Odstředění** (☞)

800 - ☞- 400

2. Bez odstředění

- Funkce znamená, že po odčerpání vody se pračka zastaví.

Svítlí-li u názvu funkce na ovládacím panelu kontrolka, tato funkce byla zvolena.

3. Voda v pračce

- Pokud si přejete po ukončení máchaní ponechat prádlo v poslední vodě v pračce, zvolte funkci "Voda v pračce" opakovaným stiskem tlačítka Spin.
- Chcete-li vodu odčerpat a odstředít prádlo, byla-li zadána funkce Rinse Hold, nastavte programový volič na požadovanou pozici.
(Odstředění)

Svítlí-li u názvu funkce na ovládacím panelu kontrolka, tato funkce byla zvolena.

Používání pračky

Teplota vody

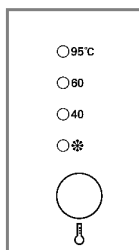

- Otáčením programového voliče lze volit teplotu vody.

1. Teplota vody

- Teplotu vody lze volit podle programu takto:
U zvolené teploty se rozsvítí signální světlo.
Další informace jsou uvedené na str.13.

Dětský pojistka

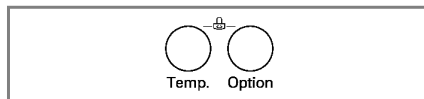

Funkce umožní uzamknout všechna tlačítka, což slouží k ochraně před nežádoucím ovládáním tlačítek dětmi nebo jinými osobami.

1. Dětská pojistka

- Funkce se uvede do činnosti současným stisknutím tl. **Temp** (⌘) a **Option** (Máchaní+).



- Je-li funkce v činnosti, všechna tlačítka budou nefunkční (mimo provoz).
- Funkci lze vypnout dalším současným stisknutím tl. **Temp** (⌘) a **Option** (Máchaní+).



- Chcete-li **změnit program** při zapnuté funkci „Dětská pojistka“:

 1. Současně stiskněte tlačítka **Temp** (⌘) a **Option** (Máchaní+).
 2. Stiskněte tl. **Start/Pauza**.
 3. Změňte program a opět stiskněte tl. **Start/Pauza**.

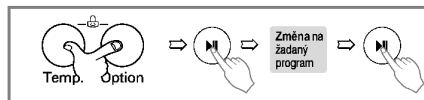

- Funkci dětská pojistka lze uvést do činnosti kdykoliv a bude automaticky zrušena při objevení se provozní závady. Funkce **Dětská pojistka** zůstane v činnosti i při vypnutí pračky.

Používání pračky

Program

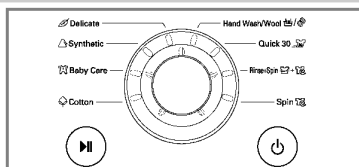

- Dle druhu prádla je k dispozici 8 programů.
- Rozsvítí se odpovídající kontrolka.

1. Program

- Po stisknutí tl. **Start/Pauza** (▶||) je automaticky nastaven program Bavlna.
 - Opakovaným stisknutím tl. Program lze volit další programy v pořadí : Bavlna (☐) – Dětská péče (👶) – Syntetika (△) – Jemné (🍃) – Ruční praní / Vlna (👤/🌀) – Rychlé praní 30 (🕒) – Máchání + Odstředění (🌀+🌀) – Odčerpání vody (🌀)

Druh prádla pro každý program je uveden v tabulce na str.13.

2. Postup volby programu

- | | |
|-----------------------------|----------------------------|
| - Bavlna (☐) | - Ruční praní / Vlna (👤/🌀) |
| - Jemné (🍃) | (👤/🌀) |
| - Máchání+ Odstředění (🌀+🌀) | - Odčerpání vody (🌀) |
| - Dětská péče (👶) | - Syntetika (△) |
| | - Rychlé praní 30 (🕒) |

Start/Pauza



1. Start

- Tlačítko se používá ke spuštění cyklu praní (programu) nebo k přerušení činnosti programů.

2. Pauza

- Při nutnosti dočasného přerušení cyklu praní, stiskněte tl. Start/ Pauza.
- Trvá-li režim Pauza déle než 4 minuty, pračka se automaticky vypne.
- **Poznámka:** Při ukončení programu a dočasném přerušení programu praní (Pauza) se dvířka pračky neotevrou dříve, než uplynou 1 až 2 minuty.

Napájení



1. Napájení

- Stisknutím tl. Napájení se pračka zapíná nebo vypíná.

2. Úvodní program

- Po stisknutí tl. Napájení je pračka ihned připravena ke spuštění programu Bavlna a jsou nastaveny další úvodní podmínky praní.
- Tedy, pokud chcete pokračovat v pracovním cyklu **bez volby jiného programu**, stiskněte tl. **Start/Pauza** a pračka bude pokračovat v činnosti podle úvodního programu.

Úvodní program

[F1066LP/F1066QP]

- Program Bavlna / 1000 ot. /min. / 60°C

[F8066LP/F8066QP]

- Program Bavlna / 800 ot. /min. / 60°C

Používání pračky

Displej



1. Zobrazení zvláštní funkce

- Když je zvolena dětská pojistka, kontrolka dětského zámku bude svítit.

2. Zobrazování vlastní diagnostiky

- Pokud se objeví na přístroji závady během provozu, předdefinované kontrolky se rozsvítí dohromady.

“Rinse +“ a “Prewash“ :

Chyba ve snímání tlaku vody

“Rinse +“ a “Crease Care“ :

Závada v přepíňování vody

“1000“ (800), “Cotton“ a “Baby Care“ :

Dvířka nejsou uzavřená

“Prewash“ a “Bio“ :

Závada v přívodu vody

“Cotton“ a “Baby Care“ :

Závada v odtékání vody

“Rinse +“ a “Bio“ :

Nevyvážení

“Prewash“ a “Crease Care“ :

Problémy s teplotou vody

Pokud se uvedená písmena zobrazí na displeji pračky, nahlédněte na str. 23 „Než zavoláte odborný servis“ a postupujte podle uvedených pokynů

3. Uplynulý čas

- Výrobce doporučuje program

(± 10%)

	LP	QP
Cotton 60°C	3:02/3:05	3:07/3:10
Cotton 95°C	2:54/2:57	2:54/2:57
Synthetic 40°C	1:28/1:31	1:28/1:31
Delicate 40°C	1:03	1:03
Hand Wash/Wool 40°C	1:09	1:09
Baby Care 60°C	2:41	2:41
Quick 30	30'	30'
Rinse+Spin	19'/22'	19'/22'

- Doba praní se může měnit podle množství prádla, tlaku vody, teploty voda a dalších okolností praní.
- Při zjištění nevyváženosti nebo jestli pracuje program na odstranění pěny, doba praní může být delší. (Maximální prodloužení doby praní je 45 minut).

Údržba a ošetřování pračky

- * Před každým čištěním vnitřku pračky odpojte vidlici síťové šňůry ze zásuvky el. sítě k ochraně před nebezpečím úrazu el.proudem
- * Při likvidaci spotřebiče odřízněte síťovou šňůru a zničte zástrčku. Zablokujte zámek dveří, aby nemohlo dojít k uvíznutí dítěte uvnitř spotřebiče.

■ Filtr přívodu vody

- "Rinse +" a " Prewash" kontrolka bude blikat na ovládacím panelu, když spolu se spuštěním vody nespustí použití pracího prášku.
- Je-li voda v přívodu příliš tvrdá nebo obsahuje stopy vápencové usazeniny, může být ucpaný filtr v přívodu vody.
Z tohoto důvodu je vhodné filtr čas od času čistit.

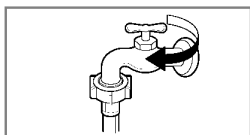

1. Uzavřete vodní kohout

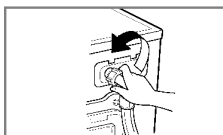

2. Odšroubujte hadici přívodu vody od pračky.

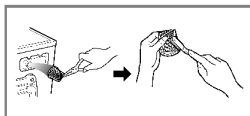

3. Filtr vyčistíte pomocí tvrdého štětinového kartáče.



4. Našroubujte a utáhněte hadici na prače.

■ Filtr odtokového čerpadla

- * Odtokový filtr zachytává vlákna a malé předměty, které zůstaly v prádle.
K zajištění hladkého chodu pračky pravidelně kontrolujte tento filtr.

▲ UPOZORNĚNÍ Nejdříve vypusťte vodu z filtru pomocí odtokové hadičky a potom teprve otevřete filtr čerpadla, odstraňte z něj všechno, co by ho mohlo zastavit. Při vypouštění vody buďte opatrní, je-li voda ve filtru ještě horká !

- * Před čištěním vypouštěcího čerpadla, nouzovým vypuštěním nebo před nouzovým otevřením dveří nechte vychladnout vodu.

1. Otevřete víko spodního krytu (①) pomocí mince.
2. Vytáhněte zátku odtokové hadičky (②), aby mohla odtékat voda. Pod hadičku postavte nádobu k zachycení vody, aby netekla na podlahu. Pokud již voda neodtéká, otočením doleva otevřete filtr (③).
3. Vytáhněte všechny cizí předměty z filtru (③). Po vyčištění filtr zasuňte na místo, otočením po směru chodu hodinových ručiček filtr (③) uzavřete a zasuňte na původní místo odtokovou hadičku filtru se zátkou (②). Uzavřete víko spodního krytu.

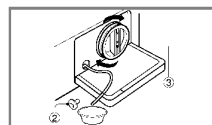
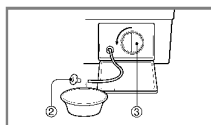
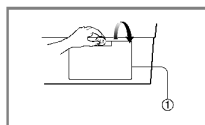

Údržba a ošetřování pračky

■ Výsuvný dávkovač pracích prostředků

* Zůstanou-li zbytky pracího prostředku a aviváže v dávkovači :

- Čas od času proudem vody vyčistíte dávkovač od všech zbytků pracího prostředku a aviváže
- Pokud je to nutné, lze dávkovač úplně vysunout z pračky po stisknutí západky dolů.
- K usnadnění čištění dávkovače lze vyjmout horní díl schránky pro aviváž.

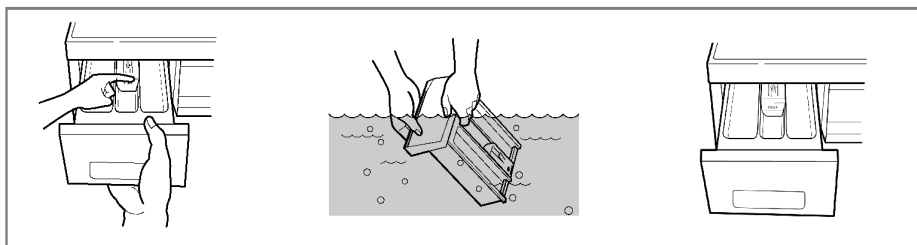

■ Otvor pro dávkovač

* Prací prostředky se mohou taky hromadit uvnitř otvoru pro výsuvný dávkovač. Příležitostně by se měl otvor vyčistit pomocí starého zubního kartáčku.

- Po ukončení čištění zasuňte dávkovač na místo a pusťte cyklus máchání bez prádla.

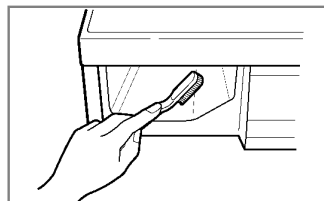

■ Prací buběn

• Pokud bydlíte v oblasti, kde je k dispozici velmi tvrdá voda, neustále se tvoří usazeniny na místech, která nejsou vidět a není snadné je odstranit. Po čase vzniklé usazeniny ucpou spotřebič a pokud tento proces není pod kontrolou, musel by se případně spotřebič i vyměnit.

• Ačkoli je prací buběn vyroben z nerezavějící oceli, mohou se na něm tvořit rezavé skvrny od malých kovových předmětů (spony na papír, zavírací špendlíky apod.), ponechaných v bubnu.

• Čas od času je nutné čistit i prací buběn.

• Před použitím prostředků k odstranění usazenin, barviv nebo odbarvovačů (bělicích prostředků) se přesvědčete, jsou-li vhodné pro automatické pračky.

* Prostředek k odstraňování usazenin by mohl obsahovat prostředky, které mohou poškodit pračku.

* Skvrny na bubnu odstraňujte prostředky na čištění nerezové oceli.

* Nikdy nepoužívejte k čištění ocelovou drátěnku („kovovou vlnu“)

Údržba a ošetřování pračky

■ Čistění pračky

1. Vnější plášť

Správná péče o pračku prodlouží její provozuschopnost .

Vnější díly pračky lze čistit teplou vodou s neutrálním saponátem pro domácnost, který neobsahuje drsné částice.

Ihned vytřete vlhkým hadříkem jakékoliv vzniklé skvrny.

Snažte se neudeřit povrch ostrými, hranatými předměty.

* **UPOZORNĚNÍ** : Nepoužívejte metylovaný líh, ředidla a podobné výrobky.

2. Vnitřní části

Osušte okolí plnicího otvoru pračky, pružné těsnění a sklo dvířek. Tato místa vždy udržujte čistá, aby byla zajištěna vodotěsnost.

Spusťte pračku v úplném cyklu s horkou vodou.

Opakujte činnost, pokud je to nutné.

POZN

Usazeniny, vzniklé tvrdou vodou odstraňujte pouze takovými prostředky, které mají na obalu uvedeno, že jsou pro pračku bezpečné.

■ Pokyny k zazimování pračky

V případě, že pračka bude uložena v místech, kde klesne teplota pod bod mrazu nebo ji bude nutné stěhovat v zimním období v mrazu, je nutné předtím splnit pokyny k zazimování pračky, aby nedošlo k jejímu poškození:

1. Uzavřete kohout přívodu vody.
2. Odpojte hadici přívodu vody a vylijte z ní zbytek vody.
3. Zasuňte vidlici síťové šňůry do zásuvky.
4. Přidejte asi 4 litry nejedovaté nemrznoucí směsi do prázdného pracího bubnu a uzavřete dvířka pračky.
5. Zapněte odstředění a po dobu 1 minuty nechte odčerpávat veškerou kapalinu. Nemrznoucí směs se nevyčerpá úplně.
6. Odpojte vidlici síťové šňůry ze zásuvky, vytřete vnitřní část bubnu dosucha a uzavřete dvířka.
7. Vyjměte výsuvný dávkovač pracích prostředků. Vylijte veškerou vodu z jednotlivých přihrádek a vytřete je dosucha. Zasuňte dávkovač na místo.
8. Pračku skladujte ve svislé poloze.
9. Po ukončení zimního skladování (stěhování) se odstraní zbytky nemrznoucí směs tak, že pračku uvedete do chodu v úplném pracím cyklu za použití pracího prostředku, bez náplně prádla.

N ež zavoláte odborný serviš

* Tato pračka je vybavena automatickou vlastní diagnostikou, která zjistí poruchu již v jejím počátečním stadiu a podle toho příslušně reaguje.

Nepracuje-li pračka správně nebo nefunguje-li vůbec, zkontrolujte ji předtím, než zavoláte odborný servis, následujícím postupem :

Projev závady	Možná příčina	Řešení
Chřestivý a řinčivý hluk	<ul style="list-style-type: none"> • V bubnu nebo v odtokovém čerpadle mohou být cizí kovové předměty, jako mince nebo spínací špendlíky apod. 	<p>Zastavte pračku a zkontrolujte buben a filtr čerpadla.</p> <p>Trvá-li hluk po znovuuvedení pračky do chodu, zavolejte pověřený odborný servis.</p>
Dunivý hluk	<ul style="list-style-type: none"> • Těžké náplně mohou produkovat dunivý hluk. Obvykle se to stává. 	<p>Trvá-li hluk dále, asi je pračka nevyvážená.</p> <p>Zastavte ji a přeložte prádlo jinak.</p>
Hlučné vibrace	<ul style="list-style-type: none"> • Opravdu jste odstranili všechny přepravní šrouby a pouzdra ? • Stojí všechny nožky pevně na podlaze ? 	<p>Nebyly-li šrouby a jejich pouzdra odstraněny při instalaci, odstraňte je podle pokynů v části „Instalace“ od str.5.</p> <p>Náplň prádla je nerovnoměrně rozložena v bubnu. Zastavte pračku a přeložte prádlo jinak.</p>
Uniká voda	<ul style="list-style-type: none"> • Přívodní hadice je netěsně připojena ke kohoutu nebo k pračce. • Domovní odpadové potrubí je ucpano. 	<p>Zkontrolujte připojení hadice a dotáhněte ji.</p> <p>Uvolněte domovní odpad, případně kontaktujte instalatéra.</p> <p>Nevhodný prací prostředek? Tvorba nadměrné pěny může způsobovat úniky vody.</p> <p>Zkuste jiný přívod v domě.</p>
Nadměrné pění	<ul style="list-style-type: none"> • Nedostatečný zdroj (tlak) vody v místě. • Kohoutek není otevřen naplno. • Hadice přívodu vody je zalomena. • Filtr přívodu vody v pračce je zanesen. 	<p>Kohoutek otevřete úplně.</p> <p>Vyrovnejte hadici.</p> <p>Zkontrolujte (a vyčistěte) filtr.</p>
Voda nevtéká do pračky nebo vtéká pomalu	<ul style="list-style-type: none"> • Odtoková hadice je zalomena nebo ucpaná. • Zanesen odtokový filtr. 	<p>Vyčistěte a vyrovnejte odtokovou hadici.</p> <p>Vyčistěte odtokový filtr</p>
Voda z pračky neodtéká nebo odtéká pomalu		

Než zavoláte odborný servis

Projev závady	Možná příčina	Řešení
<p>Pračku nelze spustit</p> <p>Pračka neodstředuje</p>	<ul style="list-style-type: none"> • Není zasunuta vidlice síťové šňůry do zásuvky, nebo je připojení uvolněno. • Vadná pojistka nebo vypnutý jistič v domovním rozvaděči, případně přerušená dodávka energie. • Není otevřen kohoutek v přívodu vody. ※ Zkontrolujte těsnost uzavření dvířek 	<p>Zajistěte spolehlivé připojení síťové šňůry v zásuvce.</p> <p>Vyměňte pojistku nebo zapněte jistič. Nezvyšujte proudovou hodnotu pojistky. Pokud projevuje závada v přetížení obvodu, nechte ji opravit odborným elektrikářem.</p> <p>Otevřete přívodní kohoutek</p> <p>Uzavřete dvířka a stiskněte tl.Start/Pauza. Po stisknutí tlačítka trvá chvíli, než pračka začne odstředovat prádlo. Před spuštěním odstředování musí být dvířka uzamčena.</p>
Dvířka nelze otevřít		<p>Po spuštění pračky nelze dvířka otevírat z provozně-bezpečnostních důvodů.</p> <p>Po ukončení veškerých prací cyklů a činností počkejte vždy 1 nebo 2 minuty než bude možné otevřít dvířka pračky, aby elektrický uzamykací mechanismus měl čas na uvolnění zámku.</p>
Cyklus praní se prodlužuje		<p>Doba praní se může měnit podle množství náplně prádla, tlaku a teploty vody a podle dalších okolností použitých v programu.</p> <p>Při zjištění nevyváženosti náplně nebo při činnosti programu k odstranění nadměrného pění, doba praní se může prodloužit.</p>

N ež zavoláte odborný serviš

Projev závady	Možná příčina	Řešení
"Rinse +" a "Prewash" kontrolky blikají	<ul style="list-style-type: none"> • Nedostatečný zdroj vody v místě. • Není úplně otevřený kohoutek přívodu vody do pračky. • Hadice přívodu vody je zalomená. • Ucpaný filtr přívodu vody 	<p>Zkuste jiný kohoutek v domě. Kohoutek otevřete úplně.</p> <p>Vyrovnejte hadici.</p> <p>Zkontrolujte a vyčistěte filtr.</p>
"Rinse +" a "Crease Care" kontrolky blikají	<ul style="list-style-type: none"> • Odtoková hadice je ucpaná nebo zalomená. • Odtokový filtr je ucpaný 	<p>Vyčistěte a vyrovnejte odtokovou hadici.</p> <p>Vyčistěte filtr.</p>
"1000" (800), "Cotton" a "Baby Care" kontrolky blikají	<ul style="list-style-type: none"> • Náplň prádla je příliš malá. • Náplň prádla je nevyvážená. • Pračka je vybavena systémem zjišťování nevyváženosti a její korekce. Obsahuje-li náplň pouze těžké kusy prádla, jako koupelnové předložky, koupací úbory (froté), atd., tento systém může zastavit odstředování nebo úplně přerušit cyklus odstředování, pokud je nevyvážení příliš veliké i po několika opakováních spuštění odstředění. • Pokud je prádlo na konci cyklu odstředění příliš vlhké, přidejte do náplně několik menších kousků prádla k vyvážení náplně a opakujte cyklus odstředění. 	<p>Přidejte 1 nebo 2 kusy podobného prádla pro lepší vyvážení náplně v bubnu.</p> <p>Upravte náplň prádla tak, aby bylo umožněno správné odstředování.</p>
"Prewash" a "Bio" kontrolky blikají	 <ul style="list-style-type: none"> • Jsou dvířka otevřená ? 	<p>Zavřete dveře.</p> <p>Pokud není chyba odstraněna, budete vyzváni k odstranění.</p>
"Cotton" a "Baby Care" kontrolky blikají		<p>Odpojte síťový přívod a zavolejte odborný servis.</p>
"Rinse +" a "Bio" kontrolky blikají	<p>Voda přetéká vzhledem k vadnému vodnímu ventilu</p>	<p>Uzavřete kohoutek v přívodu vody.</p> <p>Odpojte síťový přívod a zavolejte odborný servis.</p>
"Prewash" a "Crease Care" kontrolky blikají	<p>Senzor vodního stavu je porouchaný</p>	

Záruční podmínky

Předmětem záruky NENÍ:

- * Servisní vyjížďky kvůli výuce, jak výrobek používat.
- * Pokud je výrobek připojen k jinému napětí než je uvedeno na štítku.
- * Pokud závada je způsobena nehodou, nedbalostí či nesprávným použitím.
- * Pokud závada je způsobena faktory jinými než normálním domácím použitím dle návodu k obsluze.
- * Poskytování instrukcí na používání výrobku nebo změny nastavení výrobku.
- * Pokud závada je způsoben škůdci, například krysami nebo šváby atd.
- * Hluk nebo vibrace, které jsou považované za normální, např. hluk odvodu vody, zvuk odstředění nebo zvuková signalizace ohřevu.
- * Instalace, např. vyrovnání výrobku, úprava odpadu.
- * Běžná údržba, která je doporučena návodem k obsluze.
- * Odstranění cizích předmětů ze zařízení, včetně čerpadla a přírodního filtru, např. kamínky, hřebíky, drátky, knoflíky atd .
- * Výměna pojistek nebo oprava domovních rozvodů a instalace.
- * Náprava neautorizovaných oprav.

Záruční podmínky jsou uvedeny v záručním listě

Riešenie	Možná príčina	Préjavy poruchy
<p>Skúste iný kohútik v dome. Kohútik otvorte úplne. Vyrovnajte hadicu. Skontrolujte a vyčistite filter.</p>	<p>• Nedostatočný zdroj vody na mieste. • Nie je úplne otvorený kohútik prívodu vody do prčky. • Hadica prívodu vody je zalomená. • Upchatý filter prívodu vody.</p>	<p>"Prepieranie" a "Pláchanie" a svetielka blikajú</p>
<p>Vyčistite a vyrovnajte odtokovú hadicu. Vyčistite filter. Pridajte 1 alebo 2 kusy podobného</p>	<p>• Odtokový filter je upchatý. • Napln prádla je príliš mäta.</p>	<p>"Pláchanie" a "Crease care" svetielka blikajú</p>
<p>Prádla pre lepšie vyváženie naplnite v bubne. Upravte naplniť tak, aby bolo umožnené správne odstreďovanie.</p>	<p>• Prádla je vybalená systémom zstavania. • Napln prádla je nevyvážené. • Prádla pre lepšie vyváženie naplnite v bubne. Upravte naplniť tak, aby bolo umožnené správne odstreďovanie.</p>	<p>"1000" (800), "bavlna" a "detská opatnosť" svetielka blikajú</p>
<p>Zatvorte dvere. * Ak ERROR nezmizne, volajte servis.</p>	<p>• Su dvierka otvorené? </p>	<p>"Bio" svetielka blikajú</p>
<p>Odpojte sieťový prívod a zavolaajte odborný servis.</p>		<p>"Bavlna" a "detská opatnosť" svetielka blikajú</p>
<p>Uzatvorte kohútik prívodu vody. Odpojte sieťový prívod a zavolaajte odborný servis.</p>	<p>• Reproblenie vodou na základe nesprávnej vodnej príhradky.</p>	<p>"Pláchanie" a "Bio" svetielka blikajú</p>
	<p>• Vodný stupňový senzor je multifunkčný</p>	<p>"Prepieranie" a "Crease Care" svetielka blikajú</p>

Riešenie	Možná príčina	Príznaky poruchy
<p>Zaistite spoľahlivé pripojenie siete- vého kábla v zásuvke.</p> <p>Vymenite poisťku alebo zapnite istič.</p> <p>Nezvyšujte prúdovú hodnotu poisťky. Pokiaľ sa porucha prejavuje v pretážení obvodu, nechajte ju opraviť odborným elektrikárom.</p> <p>Otvorte prvodný kohútik.</p> <p>Uzatvorte dvierka a zatlačte tl. Start/Pauza</p> <p>Po zatlačení tlačidla chvíľu trvá, kým práčka začne odstreďovať prádo.</p> <p>Pred spustením odstreďovania musia byť dvierka uzamknuté.</p>	<ul style="list-style-type: none"> • Nie je zasunutá vidlica siete- vého kábla do zásuvky, alebo je pripojenie uvoľnené. • Chybná poisťka alebo vypnutý istič v domovom rozvode, prí- padne prerušená dodávka el. energie. • Nie je otvorený kohútik privodu vody; * Skontrolujte tesnosť uzatvore- nia dvierok 	<p>Práčku nie je možné spustiť</p> <p>Práčka neodstreďuje</p>
<p>Po spustení práčky sa nedajú dvierka otvárať z prevádzkovo-bez- pečnostných dôvodov.</p> <p>Po ukončení všetkých cykl- lov a činnosti počkajte vždy 1 alebo 2 minuty, kým bude možné otvoriť dvierka práčky, aby elektrický uza- mkací mechanizmus mal čas na uvoľnenie poisťky.</p>		<p>Dvierka sa nedajú otvoriť</p>
<p>Čas prania sa môže meniť podľa množstva náplne prádla, tlaku a teploty vody a podľa ďalších okol- ností použitých v programe.</p> <p>Pri zistení nevyváženosti náplne alebo pri činnosti programu na odstránenie nadmerného penenia sa môže čas prania predĺžiť.</p>		<p>Cykus prania sa predlžuje</p>

* Táto práčka je vybavená automatickou vlastnou diagnostikou, ktorá zisťí poruchu už v jej počiatčom štádiu a podľa toho príslušne reaguje.
 Ak nepracuje práčka správne, alebo ak nefunguje vôbec, skontrolujte ju predtým, ako zavoláte odborný servis nasledujúcim postupom:

Riešenie	Možná príčina	Préjavny poruchy
<p>Zastavte práčku a skontrolujte bubon a filter čerpadla. Ak trvá hluk po znovuvvedení do chodu, zavolaťte poverený odborný servis.</p> <p>Ak trvá hluk ďalej, asi je práčka nevyvážená. Zastavte ju a preložte prádlo inak.</p> <p>Ak neboli skrutky a ich puždra odstránené pri inštalácii, odstráňte ich podľa pokynov v časti „Inštalácia“, vidi. str. 5.</p> <p>Náplň prádla je nerovnomerne rozložená v bubne. Zastavte práčku a preložte prádlo inak.</p>	<ul style="list-style-type: none"> • V bubne alebo v odtokovom čerpadle môžu byť cudzie kovové predmety ako mince alebo spinacie špendlíky a pod. • Ťažké náplne môžu produkovať dunivý hluk. Obvyčajne sa to stáva. • Naozaj ste odstránili všetky prepravné skrutky a puždra? • Stoja všetky nožičky pevne na podlahe? 	<p>Drvčivý a rinčiaci hluk</p> <p>Dunivý hluk</p> <p>Hlučné vibrácie</p>
<p>Skontrolujte pripojenie hadice a dotiahnite ju.</p> <p>Uvoľnite domový odpad, prípadne kontaktujte inštaléra. Nevhodný prací prostriedok? Tvorba nadmernej peny môže spôsobiť unik vody.</p> <p>Skúste iný prívod v dome.</p> <p>Kohútik otvorte úplne. Vyrovnajte hadicu. Skontrolujte (a vyčistite) filter. Vyčistite a vyrovnajte odtokovú hadicu. Vyčistite odtokový filter.</p>	<ul style="list-style-type: none"> • Prívodná hadica nieje tesne pripojená ku kohútiku alebo k práčke. • Domové odpadové potrubie je upchaté. • Nedostatočný zdroj (tlak) vody • Kohútik nie je otvorený naplno. Kohútik nie je zatvorený úplne. Hadica prívodu vody je zalomená. • Filter prívodu vody v práčke je zanesený. • Odtoková hadica je zalomená alebo upchatá. • Zanesený odtokový filter. 	<p>Uniká voda</p> <p>Nadmerne penenie</p> <p>Voda nevteka do práčky, alebo vteka pomaly</p> <p>Voda z práčky neodteka alebo odtéká pomaly</p>

Držba a ošetrovanie práčky

■ Čistenie práčky

1. Vonkajší plášť

Správna starostlivosť o práčku predtým, než jej prevádzkyschopnosť. Vonkajšie diely práčky je možné čistiť teplotou s neutrálnym saponátom pre domácnosť, ktorý neobsahuje drsné častice. Ihneď utrite vlnkou handričkou akékoľvek vzniknuté škvrny. Snažte sa nepoškríbať povrch ostrými, hranatými predmetmi. * **UPOZORNENIE:** Nepoužívajte metylovaný lieh, fiedlidla a podobné výrobky.

2. Vnútorne časti

Osušte okolie plnaceho otvoru práčky, príručné tesnenie a sklo dvierok. Tieto miesta vždy udržiavajte čisté, aby bola zaistená vodotesnosť. Spustíte práčku v úplnom cykle s horúcou vodou. Opakujte činnosť, pokiaľ je to nutné.

Poznámka : Usadeniny vzniknuté tvrdou vodou odstraňujte len takými prostriedkami, ktoré majú na obale uvedené, že sú pre práčky bezpečné.

■ Pokyny pre zazimovanie práčky

V prípade, že práčka bude uložená na miestach, kde klesne teplota pod bod mrazu alebo ju bude nutné stahovať v zimnom období v mraze, je nutné predtým spliť pokyny pre zazimovanie práčky, aby nedošlo k jej poškodeniu:

1. Uzavorte kohútik prívodu vody.
2. Odpojte hadicu prívodu vody a vyčistite ju z nej zvyšok vody.
3. Zasunite vidlicu sieťového kábla do zásuvky.
4. Pridajte asi 4 litre nejedovatej nemrznúcej zmesi do prázdneho pracieho bubna a uzavorte dvierka práčky.
5. Zapnite odstredovanie a počas jednej minúty nechajte odčerpávať všetku kvapalinu. Nemrznuca zmes sa nevyčerpá úplne.
6. Odpojte vidlicu sieťového kábla zo zásuvky, utrite vnútornú časť bubna dosucha a zatvorte dvierka.
7. Vyberte vysušný dávkovalč pracích prostriedkov. Vyčistite všetku vodu z jednotlivých priehradiek a utrite ich dosucha. Zasunite dávkovalč na miesto.
8. Práčku skladujte vo zvislej polohe.
9. Po ukončení zimného skladovania (stahovania) sa odstránia zvyšky nemrznúcej zmesi tak, že práčku uvediete do chodu v úplnom pracovom cykle za použitia pracieho prostriedku, bez naplnenia práčky prádom.



■ Vysuvný dávkovač práčov prostriedkov

- * Ak zostanú zvyšky pracného prostriedku a aviváže v dávkovači:
- Raz za čas prúdom vody vyčistíte dávkovač od všetkých zvyškov pracného prostriedku a aviváže.
- Pokiaľ je to nutné, možno dávkovač úplne vysunúť z práčky po zatlačení západky dolu.
- Na uličenie čistenia dávkovača je možné vybrať horný diel schránky pre aviváž.

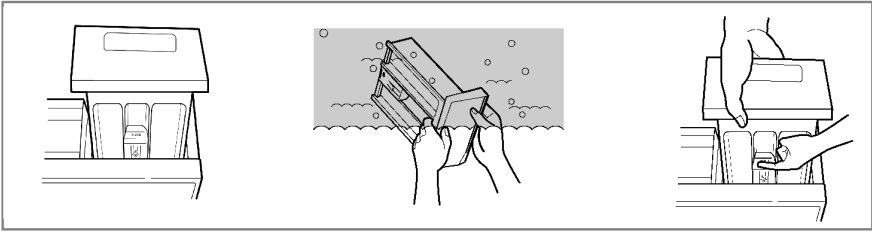

■ Otvor pre dávkovač

- * Pracie prostriedky sa môžu ťež hromadiť vo vnútri otvoru pre výsuvný dávkovač. Priľožitosťne by sa mal otvor vyčistiť pomocou starej zubnej kefy.
- Po ukončení čistenia zasunite dávkovač na miesto a pusťte cyklus pláchania bez prádla.

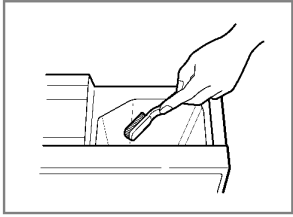

■ Prací bubon

- Pokiaľ byvate v oblasti, kde je veľmi tvrdá voda, neustále sa tvoria usadeniny na miestach, ktoré nie sú viditeľné a nie je ľahké ich odstrániť. Po čase vzniknuté usadeniny upchávajú spotrebčič a pokiaľ tento proces nie je pod kontrolou, musel by sa prispadať spotrebčič aj vymeniť.
- Aj keď je práčí bubon vyrobený z nehrdzavejúcej ocele, môžu sa na ňom tvoriť hrdzavé škvrny od malých kovových predmetov (spony na papier, zatváracie špendlíky a pod.), ponechaných v bubne.
- Raz za čas je nutné čistiť aj práčí bubon.
- Pred použitím prostriedkov na odstránenie usadenín, farby alebo odfarbovačov (bieliacich prostriedkov) sa presvedčíte, či sú vhodné pre automatické práčky.
- Prostriedok na odstraňovanie usadenín by mohol obsahovať prostriedky, ktoré môžu poškodiť práčku.
- Škrny na bubne odstraňujúce prostriedkami na čistenie nehrdzavejúcej ocele.
- * Nikdy nepoužívajte na čistenie ocelovú drátenku („kovovú vinu“).

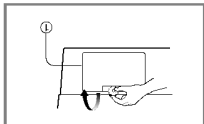

1. Otvorte veko spodného krytu (1) a vyťahajte (2) a vyťahajte Očíte zátku odtoku pomocou mince.

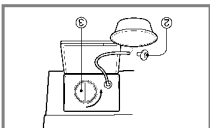

2. Vyťahnite zátku odtokovej hadičky (2) aby mohla odtekať voda. Pod hadičku postavte nádobu na zachytenie vody, aby netekla na podlahu. Pokiaľ už voda neodteka, otočením dolaďte otvorite filter (3).

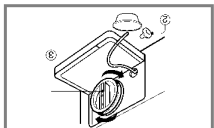

3. Vyťahnite všetky cudzie predmety z filtra (3). Po vyčistení filter zasunite na miesto, otočením v smere chodu hodinových ručičiek filter (3) uzatvorte a zasuňte na pôvodné miesto odtokovú hadičku filtra so zátkou (2). Uzavorte veko spodného krytu.

* Pred čistením vypúšťacieho čerpadla, nūdzovým vypúšťaním alebo pred nūdzovým otvorením dvierok nechajte vychladnúť vodu.

▲ **UPOZORNENIE** Najskôr vypustite vodu z filtra pomocou odtokovej hadičky a až potom otvorte filter čerpadla, odstráňte z neho všetko, čo by ho mohlo zastaviť. Pri vypúšťaní vody buďte opatrní, ak je voda vo filtri ešte horúca!

* Odtokový filter zachytáva vlákna a malé predmety, ktoré zostali v prádle. Na zaistenie hadkeho chodu práčky pravidelne kontrolujte tento filter.

■ Filter odtokového čerpadla

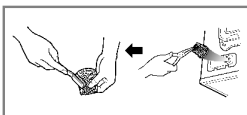

3. Filter vyčistite pomocou tvrdej štetinovej kefy.

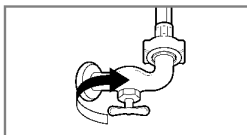

1. Uzavorte vodný kohútik.

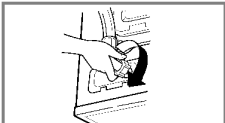

4. Naskrutkujte a utiahnite hadicu na práčke.

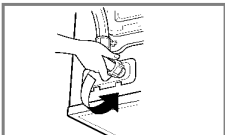

2. Odskrutkujte hadicu prívodu vody do práčky.

Z tohoto dôvodu je vhodné filter raz za čas vyčistiť. upchatý filter v prívode vody.

- Ak je voda v prívode príliš tvrdá, alebo obsahuje stopy vápencovej usadeniny, môže byť podávaci bubon nenaplní vodou.
- "Plachanie+" a "predplachanie" – svetielka budú blikať na kontrolnom paneli spoločne, keď sa

■ Filter prívodu vody

- * Pred každým čistením vnútra práčky odpojte vidlicu sieťového kábla zo zásuvky el. siete na ochranu pred nebezpečenstvom úrazu el. prúdom.
- * Pri likvidácii spotrebiča odrežte sieťový kábel a zničte zástrčku. Zablokuje poisťku dvierok, aby nemožno dôjsť k uviaznutiu dielťa vo vnútri spotrebiča.

Displej

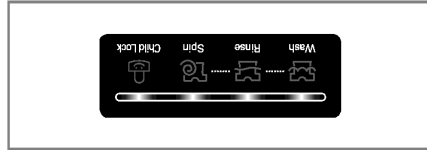

1. Zobrazenie zvláštnych funkcií

- Keď je zvolený detský zámok, svetielko detského zámku bude svietiť.

2. Zobrazenie vlastnej diagnostiky

- Ak sa prístroj stretnut nastane zlom počas operácie, preddefinované svetielka budú blikať spolu.

- Čas prania sa môže meniť podľa množstva prádla, tlaku vody, teploty vody a ďalších okolností prania.
- Pri zistení nevyváženosti alebo ak pracuje program na odstránení peny, čas prania môže byť dlhší. (Maximálne predĺženie času prania je 45 minút).

Pokiaľ sa uvedené písmená zobrazia na displeji práčky, pozrite na str. 23 „Skôr ako zavolať odborný servis“ a postupujte podľa uvedených pokynov.

- "Prepieranie" a "Crease Care" : Chyba v snímaní tlaku vody
- "Pláchanie+" a "Bio" : Problém v prepíňaní vody
- "Predpieranie" a "Bio" : Dvierka nie sú zatvorené
- "Prepieranie" a "Pláchanie+" : Problém v privode vody
- "Pláchanie+" a "Crease care" : Problém v odtekaní vody
- "1000" (800) "bavlna" a "detska opatnosť" : Nevývaženie
- "Bavlna" a "detska opatnosť" : Problém s teplotou vody

	LP	QP
Cotton 60°C (🌀)	3:02/3:05	3:07/3:10
Cotton 95°C (🌀)	2:54/2:57	2:54/2:57
Synthetic 40°C (🌀)	1:28/1:31	1:28/1:31
Delicate 40°C (🌀)	1:03	1:03
Hand Wash/Wool 40°C (🌀)	1:09	1:09
Baby Care 60°C (🌀)	2:41	2:41
Quick 30 (🌀)	30'	30'
Rinse+Spin (🌀 + 🌀)	19/22'	19/22'

Výrobcom odporúčany program

3. Uplynutý čas

Teplota vody

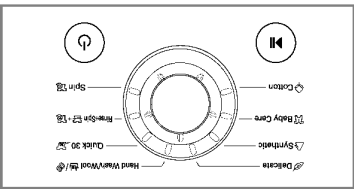

1. Program

- Po zatlačení tl. Start/Pauza (▶▶) je automaticky nastavený program „Bavlna“. Otvácaním tlačíky nastavený program „Bavlna“ je možno voľiť ďalšie programy v poradí: „Bavlna (🌀) – Detská starostlivosť (👶) – Syntetika (△) – Jemné (🍃) – Ručné pranie/Vlna (🧺/🌀) – Rýchle pranie 30 (🕒) – Pláchanie+ Odstredovanie (🌀+🌀)“. Odstredovanie (🌀) „Druh prádla pre každý program je uvedený v tabuľke na str. 13.

2. Smer otáčania voľiča programov

- Bavlna (🌀)
- Jemné (🍃)
- Pláchanie+ Odstredovanie (🌀+🌀)
- Detská starostlivosť (👶)
- Ručné pranie/Vlna (🧺/🌀)
- Odstredovanie (🌀)
- Syntetika (△)
- Rýchle pranie 30 (🕒)

Start / Pauza



1. Start

- Tlačidlo Start/Pauza (▶▶) sa používa na spustenie cyklu prania (programu) alebo na jeho prerušenie.

2. Pauza

- Pri nutnosti dočasného prerušenia priebehajúceho cyklu prania (programu), zatlačte tlačidlo Start/Pauza (▶▶).
- Ak trvá dočasné prerušenie cyklu (Pauza) dlhšie ako 4 minúty, práčka sa automaticky vypne.
- Pozn. Ak je zvolené pozastavenie, možno dvierka otvoriť až po uplynutí 1 až 2 minút alebo na konci programu.

Zapnutie a vypnutie práčky



1. Napájanie

- Zatláčaním tl. Napájanie (🔌) sa práčka zapína alebo vypína.
- Tlačidlo sa tiež používa na spustenie programu prania bieleho prádla a sú nastavené ďalšie úvodné podmienky prania.

2. Úvodný program

- Po zatlačení tl. Napájanie (🔌) je práčka ihneď pripravená na spustenie programu prania bieleho prádla a sú nastavené ďalšie úvodné podmienky prania.
- Pokiaľ chcete pokračovať v pracom cykle bez voľby iného programu, zatlačte tl. Start/Pauza (▶▶) a práčka bude pokračovať v činnosti.

• Úvodný program podľa typu práčky:

- Práčky typu [F1066L.P/F1066Q.P]: Program Bavlna / Hlavné pranie / Bežné pláchanie / Odstredovanie: 1000n/min / 60°C
- Práčky typu [F8066L.P/F8066Q.P]: Program Bavlna / Hlavné pranie / Bežné pláchanie / Odstredovanie: 800n/min / 60°C

Teplota vody

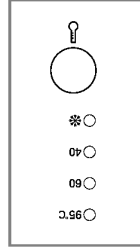

- Teplotu vody možno nastaviť otočným radiacím prvkom.

1. Teplota vody

- Teplotu vody v práčke je možné voľiť podľa programu nasledovne:

Určitá funkcia bola zvolená, ak svietí pri sym-bole funkcie signálne svetlo.

Pri zvolenej teplote sa rozsvieti signálne svetlo. Podrobnejšie informácie nájdete na str. 13.

Detská Poistka

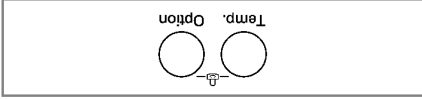

Funkcia umožní uzamknúť všetky tlačidlá na ochranu prevádzky pred nežiadúcim ovládaním tlačidiel deťmi, alebo inými osobami.

1. Detská poistka

- Funkcia sa uvedie do činnosti súčasnym zatlačením tl. **Temp** (Ⓕ) a **Option** (Ⓖ) (Plachanie+ (☞)).



- Ak je funkcia v činnosti, všetky tlačidlá budú mimo prevádzky.

- Funkciu je možné vypnúť ďalším súčasnym zatlačením tl. **Temp** (Ⓕ) a **Option** (Ⓖ) (Plachanie+ (☞)).

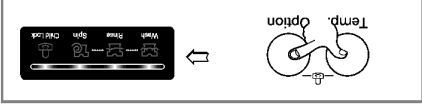

- Ak chcete zmeniť program pri zapnutí funkcie "Detská poistka":
1. Súčasnne zatlačte tlačidlá **Temp** (Ⓕ) a **Option** (Ⓖ) (Plachanie+ (☞)).
 2. Zatlačte tl. **Start/Pauza**.
 3. Zmeňte program a opäť zatlačte tl. **Start/Pauza**.

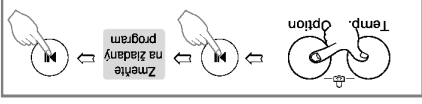

- Funkciu Detská poistka je možné uviesť do činnosti kedykoľvek a bude automaticky zrušená pri objavení sa prevádzkovej záva-dy. Funkcia "Detská poistka" zostane v čin-nosti aj pri vypnutí práčke.

- (1) Tlačidlo: Napájanie (Zapnutie/vypnutie)
- (2) Otočný prepínač: Voľba programu
- (3) Tlačidlo: Start/Pauza
- (4) Tlačidlo: Odstredovanie
- (5) Tlačidlo: Bio/Omedzenie sťahania
- (6) Tlačidlo: Predpranie/Pľachanie⁺
- (7) Tlačidlo: Temp
- (8) Detská poistka

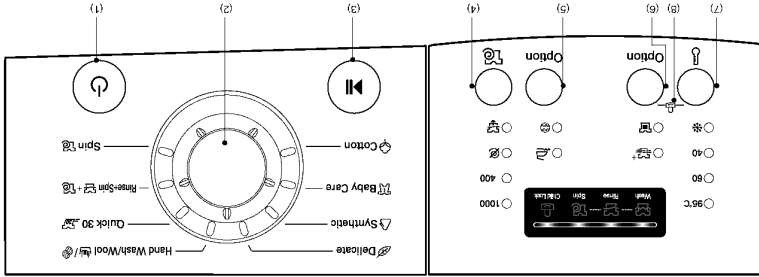

Voľiteľné funkcie

- Používa sa pre prídavné pľachanie, pri ktorom dochádza k odstraňovaniu zvyškov detergentu.
- Voľbou funkcie Pľachanie⁺ predĺžite pľachanie a zväčšíte množstvo vody použitej na pľachanie.

3. Predpranie

- Ak je bielizeň znečistená vo zvyšnej miere, použite „predpranie“.
- Predpranie je k dispozícii pre pranie bavlny a syntetickej tkaniny.

4. Omedzenie sťahania

- Ak chcete zamedziť sťahaniu bielizne, zvolte toto tlačidlo so zmykaním.

- Ak chcete odstrániť škvrny od bielikov (mlieko, krv, čokoláda), zvolte sťahom Bio [funkciu Bio možno zvoliť, ak je zvolená teplota vyššia než 60°C pre bavlnu a syntetickú tkaninu.]

1. Bio

- Tlačom funkčného tlačidla možno voľiť všetky voľiteľné funkcie.
- Pľachanie⁺ (☰⁺) / Predpranie (☰⁺) / Omedzenie sťahania (☰) / Bio (☰)

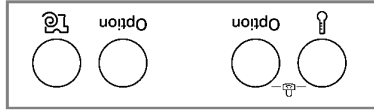

1. Použítie úvodného programu (Bavlna)

- Práčka sa zapína tl. Napájanie (⏻).
 - Zatlačíte tl. Start / Pauza (⏻).
 - Podmienky úvodného programu :
 - Pranie (👤) : Len hlavné pranie
 - Pláchanie (👤) : 3 krát
 - Odstreďenie (🌀) :
 - 1000 n/min.[F1066Q/F1066LP]
 - 800 n/min.[F8066Q/P/F8066LP]
 - Teplota vody : 60°C
 - Program : Bavlna (👤)
- Práčka sa zapína tl. Napájanie (⏻).
- Zatlačíte tl. Start / Pauza (⏻), zatlačíte tl. Start / Pauza (⏻).
- Pre voľbu všetkých možností prania prečítajte str. 14 až 19.*

2. Ručné nastavenie programu

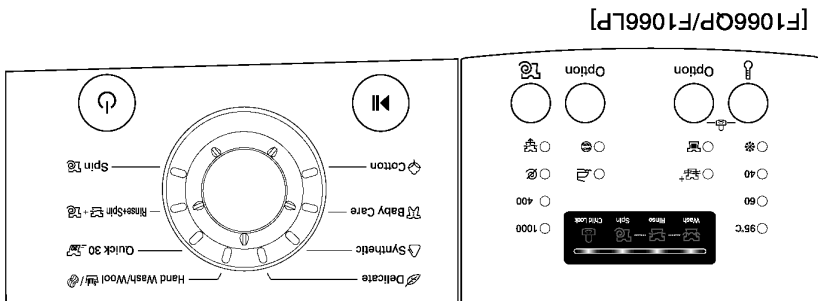
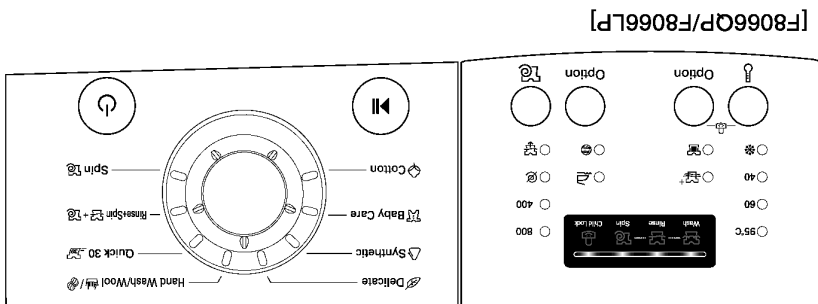

■ Prídavanie pracích prostriedkov a zmäkčovačov prádla (aviváže)

1. Vysunuvy dávkovač

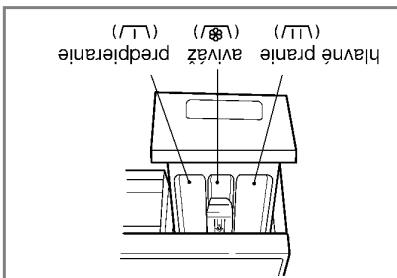

- Len Hlavné Pranie →

- PREDPIERANIE + Hlavné Pranie ←

2. Prídanie zmäkčovača prádla (aviváže)

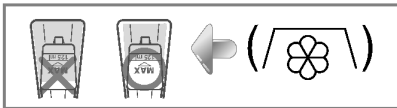

- Pracie prostriedky používajte podľa pokynov výrobcu.
- Ak sa používa viac pracích prostriedkov, ako je odporúčané, tvoria veľkú penu, účinnok prania sa znižuje, pripadne dochádza k preťaženiu motora (a jeho poruchám).
- Pre práčku s plnením spredu používajte pracie prostriedky len vo forme prášku.
- Dávkovanie pracích prostriedku (detergentu) by malo byť stanovené podľa teploty a tvrdosti vody, stupňa zaspínania a veľkosti dávky. Najúčinnšie pranie je, keď sa zabráni nadmernému peneniu.

4. Zmäkčovač vody

- Na zníženie spotreby čistiaceho prostriedku v oblastiach s extrémne tvrdou vodou môžete použiť zmäkčovač vody, ako napríklad Calgon.
- Dávajte podľa množstva uvedeného na obale.
- Najprv pridajte čistiaci prostriedok a potom zmäkčovač vody.
- Použite také množstvo čistiacoho prostriedku ako pri mäkkej vode.

* Rady pre dávkovanie

Plná náplň: podľa odporúčania výrobcu
Čiastočná náplň: 3/4 bežného množstva
Minimálna náplň: 1/2 dávky pre plnú náplň

- Prací prostriedok je splachovaný z dvakovača na začiatku pracieho cyklu.

Poznámka

- Avivážneho prostriedku nedávajte viac ako určuje čiara maximálnej dávky. Príemie aviváže môže spôsobiť rýchle spotrebovanie avivážneho prostriedku a škvrny na prádle.
 - Nenachávejte avivážny prostriedok v dávkovači dlhšie ako 2 dni. (Avivážny prostriedok môže stvrdnúť).
 - Aviváž sa pridáva do prania v poslednom cykle pláchania.
 - Neotvárajte zásobník dvakovača, keď doňho prúdi voda.
 - Nie je dovolené používať rozpušťač (benzén a pod.).
- Nepoužívajte avivážne prostriedky priamo na prádlo.

■ Starostlivosť o prádlo pred práním

1. Našivky na textilách

Na textilách vyhľadajte nášivky, ktoré obsahujú informácie (spravidla vo forme symbolov) o zložení textilu a odporúčanom spôsobe prania alebo čistenia.

2. Rozdelenie prádla podľa druhov

Najlepšie výsledky je možné dosiahnuť rozdelením prádla do náplní s vlastným pracom cyklom (programom). Rôzne druhy textílií vyžadujú inú teplotu vody, otáčky a teda pranie inými spôsobmi. Prádlu rozdeľte tiež podľa farieb na tmavo sfarbené, svetlo sfarbené a biele. Perte ich oddelene, pretože sa uvoľňujú vlákna a farba a môžu zatardiť biele prádlo a pod. Podľa možnosti perte osobitne prádlo viac špinavé a menej špinavé.

Zaspinenie (Veľmi špinavé, bežne zaspinené, menej špinavé): Rozdeľte prádlo podľa stupňa zaspinenia.

Farba (Biela, svetlá, tmavá): Rozdeľte prádlo na biela a farebné.
Vlákniťosť (textílie, ktoré uvoľňujú vlákna a ktoré ich zachytávajú): Rozdeľte ich a perte osobitne.

3. Starostlivosť o prádlo pred vložením dávky do práčky

■ V jednej náplni kombinujte veľké a malé kusky prádla. Najskôr vložte veľké kusy. Veľkých kusov by nemalo byť viac ako polovica náplne. Neperte jednotlivé kusy prádla. Môže to spôsobiť nevyváženosť náplne. Pridať je jeden alebo dva podobné kusy prádla.

- Skontrolujte všetky vrecká, či sú prázdné. Predmety ako klince, vlasové sponky, zapáلكy, perá, mince a kľúče môžu poškodiť ako prádlo, tak aj práčku.

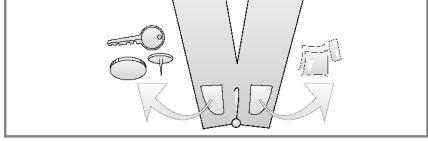

- Uzatvorte zipsy, zapnite háčiky a zviažte šnúrky, aby sa nezamotali s ostatným prádlom.

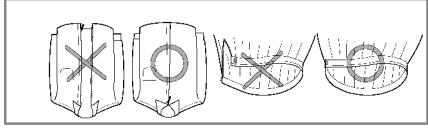

- Predbežne ošetrte špinavé miesta a škvŕny na miestach ako sú goliere a manžety rukávov pomocou vodného roztoku pracieho prostriedku a kefky alebo hubky, nečistôt a škvŕn v pracom cykle.

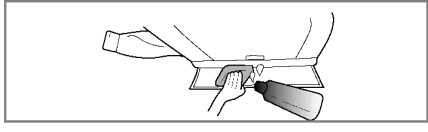

■ Vyrovnanie práčky

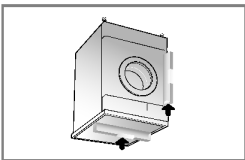

1. Správne, vodorovné a zvislé postavenie práčky zabráni vzniku nadmerného hluku a vibráciám pri prevádzke. Práčku inštalujte na rovnom a pevnom povrchu podlahy, prednostne v rohu miestnosti.

Poznámka

Drevena alebo dutinová podlaha môže byť jednou z príčin vibrácií a neočakávaných chýb.



2. Ak nie je podlaha rovná, nastavte polohu práčky do roviny pomocou nastaviteľných nožičiek. (Pod nožičky nekladajte žiadne ďalšie podložky, kúsok dreva a pod.)
- Uistite sa, že všetky 4 nožičky sú stabilné a stoja na podlahe. Skontrolujte vodorovnú a zvislú polohu práčky pomocou vodováhy.
- * **Opravy na práčke musí vykonať iba kvalifikovaná osoba.**
Opravy vykonané nesksenou osobou môžu viesť k poraneniu alebo k vážnej poruche činnosti. Kontaktujte miestne servisné centrum.

Poznámka

Ak ste práčku umiestnili na podium, musíte ju bezpečne pripevniť, aby ste odstránili riziko jej spadnutia.

* Križová kontrola nastavenia

Zatlačte na hornú časť práčky v protitahových (uhlopriečne) sa práčka nesmie „kollasať“ (skontrolujte v oboch smeroch). Ak sa kolíše práčka pri zatlačení na uhlopriečne protitahle rohy, nastavte polohu (vyšku nožičiek) znova.

■ Betónová dlažba

- Povrch izolácie musí byť čistý, suchý a rovny.
- Práčku dajte na rovnú, tvrdú dlažku.

■ Dlaždicová dlažba (Šmyklavé dlažky)

- Postavte nožičky prístroja na Tread Mate a vyrovnajte prístroj tak, aby vám vyhovoval (Tread Mate nareže na časti o veľkosti 70 x 70 mm a tieto prilepte na suché dlaždice, na ktorých je umiestnený prístroj).
- * **Tread Mate je samolepiaci materiál, ktorý sa používa na rebríky a schody, ako prevencia pred pošmyknutím.**

Toto zariadenie nie je určené na použitie na lodiach ani k inštalácii v dopravných prostriedkoch, napr. karavanoch, lietadlách atď.
 Ak má byť práčka dlhšiu dobu mimo prevádzky (napr. počas dovolenky), zatvorte prívodny kohútik, a to najmä v prípade, že v bezprostrednej blízkosti práčky nie je inštalovaný podlahový odtok (kanál).
 Pri likvidácii spotrebiča odrežte sieťový kábel a zničte zásťčku. Zablokuje poistku dverok, aby nemohlo dôjsť k uviaznutiu dieťaťa vo vnútri spotrebiča.
 Ballaci materiál (t. j. fólie, polystyrén) môže byť nebezpečný pre deti. Nebezpečenstvo uduseníai: Ušchovávaťe všetok ballaci materiál mimo dosahu detí.

Montáž odtokovej hadice

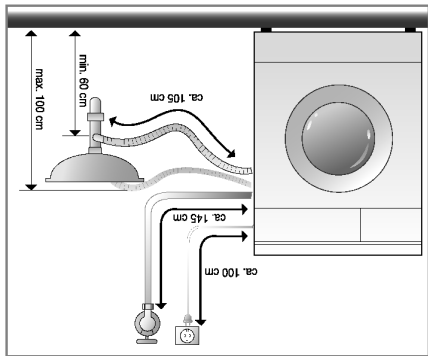
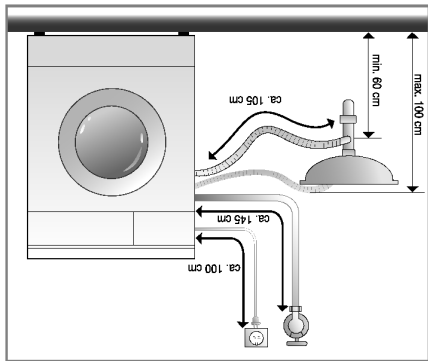

- Odtoková hadica nesmie byť pripojená vyššie ako 100 cm nad podlahou.
- Odtokovú hadicu je nutné správne upevniť proti samovoľnému uvoľneniu;
- Unikom odtokovej vody by sa mohla poškodiť podlaha.
- Ak je odtoková hadica príliš dlhá, nekľadte ju na práčku, spôsobilo by to nadmerný hluk.

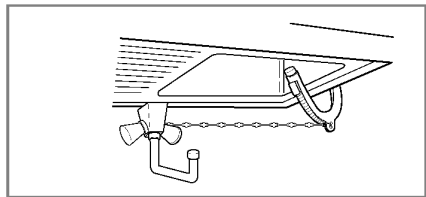

- Pri montáži odtokovej hadice zaistite jej koncovku lancom (retiazkou a pod.) v mieste zaistenia do odtoku.
- Správne umiestnenie odtokovej hadice ochráni podlahu pred poškodením odtokovou vodou.

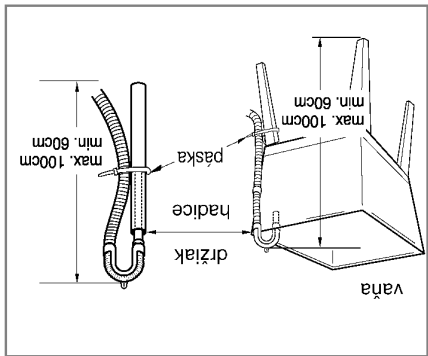

■ Bežný kohútik neukončený závitom a hadice ukončená závitom

1. Povoľte upevňovacie skrutky vrchnej časti spájacej prechodky so závitom pre hadicu, aby bolo možné ju upevniť ku kohútiku.

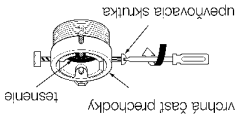

2. Zatiačte spájajúcu prechodku na okraj kohútiku, aby tesnenie doľahalo na spodný okraj kohútiku a utiahnite ju 4 skrutkami, ka čo najtesnejšie.

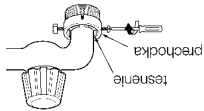

3. Skrutkovanie prírodného hadice nasadíte a maskruťujúte (smernom doprava) na závit spájacej prechodky do rúdného utesnenia (gumové tesnenie aj v skrutkovaní hadice).

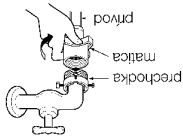

■ Bežný kohútik bez závitú a prírodnú hadicu s nasúvacou koncovkou

1. Povoľte upevňovacie skrutky spájacej prechodky.

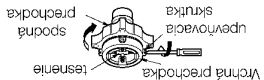

- V prípade, že priemer kohútika je väčší, vyberte redukčný diel.

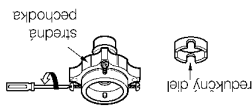

2. Zatiačte spájajúcu prechodku na kohútik tak, aby tesnenie doľahalo na spodný okraj kohútiku a utiahnite ju 4 skrutkami, ka čo najtesnejšie.

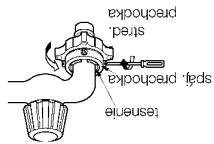

3. Po zatlačení krúžku na koncovke hadice dolu ju pripojte nasunutím na strednú prechodku.

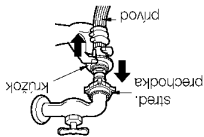

Používané vodovodné kohútiky



Vodovodný kohútik



Kohútik s predizním



Kohútik so štvorcovým ústím

- Uťahnite maticu strednej prechodky tak, aby neunikala voda. Presvedčte sa, že vonútiti skrutkovania hadice je gumové tesnenie.

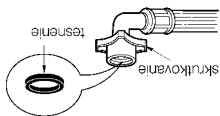

- Táto práčka sa dodáva len s príponou na studenú vodu.
- Zaisťte, aby prírodná hadica nemala slučky a zálomena (zatlačenia).

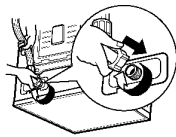

Elektrické pripojenie

1. Nepoužívajte žiadne predizovacie káble alebo rozdvojky.
 2. Pri poškodení sieťového kábla ho musí vymeniť výrobca alebo poverený (autorizovaný) servisný pracovník alebo podobne odborné spôsobilá osoba, aby sa zabránilo nebezpečenstvu úrazu.
 3. Po ukončení prevádzky vždy vyťahajte vidlicu sieťového kábla zo zásuvky a zastavte prívod vody.
 4. Práčka musí byť pripojená len k riadne uzemnenej sieťovej zásuvke, zapojenej podľa platných predpisov.
 5. Práčka musí byť umiestnená tak, aby bola vidlica sieťového kábla zapojená v zásuvke ľahko dostupná.
- Opravy práčky musí vykonávať odborný pracovník. Ak vykonávajú opravy neškusené osoby, môže dôjsť k úrazu alebo závažnému zlyhaniu funkcie práčky. Obráťte sa na vaše servisné stredisko.
- Neinštalujte práčku v miestnostiach, v ktorých môže dôjsť k poklesu teploty pod bod mrazu. V opačnom prípade môže dôjsť k roztrhnutiu hadíc pôsobením mrazu.
- Teploty pod bodom mrazu môžu nepriaznivo ovplyvniť spoľahlivosť elektronickej riadiacej jednotky. Ak je spotrebič dodaný v zimnom období pri teplotách pod bodom mrazu, ponechajte práčku pred uvedením do prevádzky niekoľko hodín v izbovej teplote.

Prístroj není určen pro používání dětmi, popřípadě za dozoru dospělou osobou.

- Práčku pripojte k prípojke vody pomocou novej sady hadíc; už používané (staré) sa nesmú používať.
- Pripojenie hadice prívodu vody

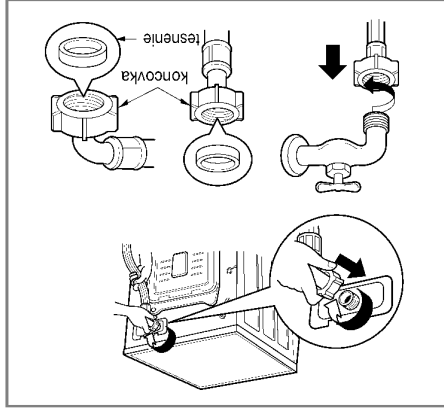

- ▶ **Tlak v prívode vody musí byť v rozsahu 30 kPa až 1 Mpa.**
- ▶ **Pri pripájaní hadice prívodu vody ju neskruškujte, ani ju k prívodnému kohútiku neskruškujte cez závit.**
- ▶ **Ak prevyšuje tlak v prívode vody 1 Mpa, je nutné namontovať pred prívod k práčke redukčné zariadenie.**
- S prívodnou hadicou vody, dodanou ako príslušenstvo, sa dodávajú dve gumové tesnenia na utesnenie skrutkovania na oboch koncoch hadice.
- Pre pripojenie hadice skontrolujte tesnosť prívodu vody do práčky úplným otvorením kohútika.
- Pravidelne kontrolujte stav hadice a v prípade nutnosti ju vymeňte.
- Presvedčte sa, že na hadici nie sú žiadne šluchy, zalomenia, alebo zafarbenia.

- Likvidácia vášho starého prístroja
 1. Keď sa na produkte nachádza tento symbol prečiarknutej smetnej nádoby s koľieskami, znamená to, že dany produkt vyhovuje Európskej smernici č. 2002/96/EC.
 2. Všetky elektrické a elektronické produkty by mali byť zlikvidované oddelene od komunálneho odpadu prostredníctvom na to určených zberných zariadení, ktoré boli ustanovené vládou alebo orgánmi miestnej správy.
 3. Správnu likvidáciu starých zariadení pomôžete predchádzať potenciálnym negatívnym následkom pre prostredie a ľudské zdravie.
 4. Podrobnejšie informácie o likvidácii starých zariadení nájdete na miestnom úrade v službe na likvidáciu odpadu alebo u predajcu, kde ste tento produkt zakúpili.

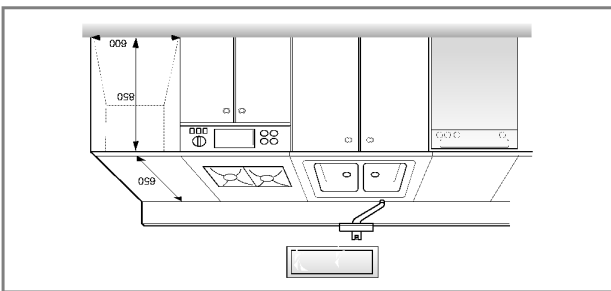
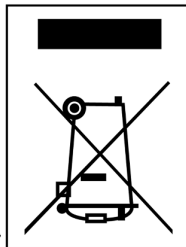

■ Požadavky na miesto inštalácie práčky

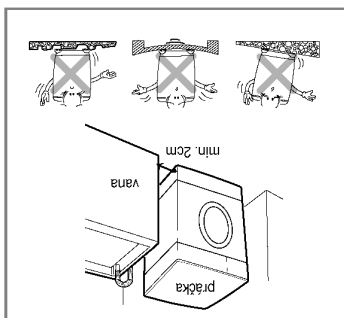

Sklon podlahy:

Povolený sklon podlahy je do 1°.

Zásuvka el. siete:

Musí sa nachádzať do 1,5 m od každej strany

umiestnenej práčky. Nepreťažujte zásuvku prípo-

jením viac ako jedného spotrebiča.

Ďalšie vzdialenosti:

Je žiadaná vzdialenosť od steny, dverí a podlahy:

vzadu: 10 cm; vpravo a vľavo: 2 cm

Nikdy neukladajte práce prostriedky na vrchnú stranu

práčky. Mohla by sa poškodiť povrchová úprava

a ovládacie prvky práčky.

Práčka musí byť spolahlivo uzamknutá podľa všetkých platných predpisov a nariadení. Spotrebič inštalujte, resp. skladujte na mieste, kde nebude vystavený teplotám pod

bodom mrazu alebo pôsobeniu počasia.

Ak stojí práčka na koberec, nesmie byť otvor v dne práčky blokovany kobercem.

V krajinách, kde môže dochádzať k zamoreniu švábmi alebo hmyzom, starostlivo

udržujte spotrebič a jeho okolie v trvalej čistote. Akékoľvek poškodenia spôsobené švábmi alebo iným hmyzom sú vyňaté zo záruky poskytovanej pre tento spotrebič.

■ Transportné skrutky

Spotrebič zaistený transportnými skrutkami na ochranu pred poškodením počas prepravy.

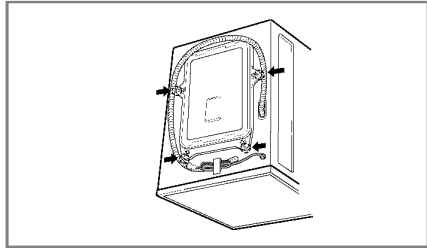

1. Na ochranu pred poškodením vnútor-

ných častí počas prepravy, sú tieto zais-

tené 4 skrutkami. Pred uvedením práč-

ky do prevádzky odstráňte tieto skrutky

spolu s gumovými zátkami.

• Pokiaľ by skrutky neboli odstránené,

spôsobia veľký hluk, vibrácie a poruchy

v činnosti pri uvedení do prevádzky.

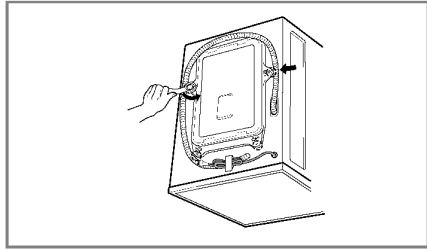

2. Odskrutkujte 4 skrutky pomocou mon-

tážneho kľúča dodaného v príslušen-

stve.

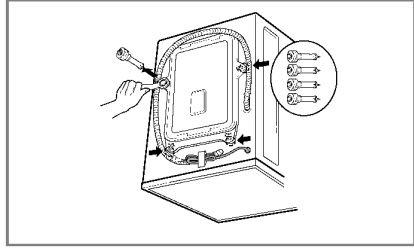

3. 4 skrutky vyťahnite spolu s gumovými

zátkami miernym otáčaním zátk.

Skrutky aj montážny kľúč uschovajte pre

možné použitie v budúcnosti

(sťahovanie, preprava do servisu a pod.)

• Vždy, keď je potrebné práčku prepra-

vať, je nutné ju pred prepravou zaistiť

skrutkami.

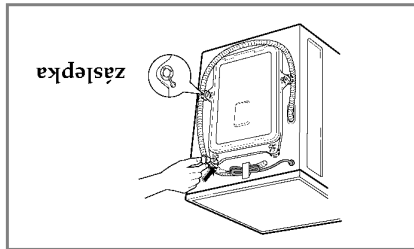

4. Otvory po skrutkách zasleďte doda-

nyimi zásepkami.

záseпка



* Deklarovaná hodnota emisie hluku tohoto spotrebiča je...73dB(A), čo predstavuje hladinu A akustického výkonu vzhľadom na referenčný akustický výkon 1pW.
Zberka zákonov č.177/2002 / EN60704

Otváky odsťedovavania ☞/☞/400/1000[F1066QP/F1066LP] ☞/☞/400/800 [F1066QP/F1066LP]	
Povolený tlak vody 30 kPa – 1 Mpa	
Hmotnosť / Príkon max 60 kg / 1700 W	65 kg / 2100 W
Rozmery (šx hl. x v) 600mm x 440mm x 850mm	600mm x 550mm x 850mm
Napájanie 220-240V~, 50Hz	
Názov Automatická práčka s vkladním práda spredu	
F1066LP/F8066LP	F1066QP/F8066QP

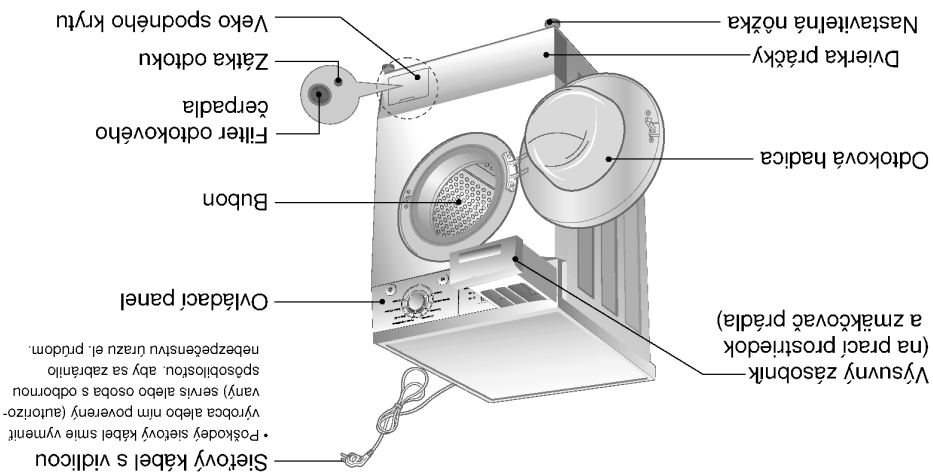

Informácie a pokyny uvedené v tomto návode musia byť dodržané pre prevádzkovú bezpečnosť osôb, pre minimalizáciu rizika požiaru alebo výbuchu, úrazu elektrickým prúdom alebo na ochranu pred poškodením majetku, zdravia alebo stratu života.

DOLEŽITÉ BEZPEČNOSTNÉ POKYNY

Ystraha: Pre minimalizáciu rizika požiaru, úrazu elektrickým prúdom, poškodenia zdravia osôb používajúcich práčku dodržiavajte základné pokyny, vrátane nasledujúcich:

- Práčku nainštalujte na mestach, kde by bola vystravená pôsobením poveternostných vplyvov.
- Nepokúšajte sa zasahovať do ovládacích prvkov.
- Neopravujte ani nevymenievajte žiadne diely práčky, ani nevykonávajte žiadne servisné práce, pokiaľ to nie je osobitne odporúčané v pokynoch pre údržbu používateľom alebo v pokynoch pre opravy používateľom, ktorým rozumie a má na ich vykonanie odborné skúsenosti.
- V bezpečnej blízkosti práčky a v jej okolí neskadajte horľavé materiály, ako kúdeli, papier, handry, chemikálie, atď.
- Príslušný dozor je nutný pri používaní práčky deťmi alebo v ich blízkosti. Nedovoľte, aby sa deti hrali na práčke, s práčkou alebo vo vnútri, ani s inými spotrebičmi.
- Neotvárajte otvorené dvereka pokiaľ práčka nie je otvorená žiadne diely kvyat sa otvoru. Otvorené dvereka lákajú deti kvat sa na nich alebo vliezť do vnútra práčky.
- Nikdy nesaňajte do vnútra práčky, pokiaľ je bubon v pohybe. Pochkajte, kým sa bubon úplne zastaví.
- Prácke môže znížiť účinnosť úpravy prádla znížuje ef horľavosť.
- V prácke neperte alebo neodstrúdate textilie, ktoré boli čistené, namočené alebo postrekované horľavými alebo výbušnými látkami (ako je vosk,

- Práčku nainštalujte na mestach, kde by bola vystravená pôsobením poveternostných vplyvov.
- Nepokúšajte sa zasahovať do ovládacích prvkov.
- Neopravujte ani nevymenievajte žiadne diely práčky, ani nevykonávajte žiadne servisné práce, pokiaľ to nie je osobitne odporúčané v pokynoch pre údržbu používateľom alebo v pokynoch pre opravy používateľom, ktorým rozumie a má na ich vykonanie odborné skúsenosti.
- V bezpečnej blízkosti práčky a v jej okolí neskadajte horľavé materiály, ako kúdeli, papier, handry, chemikálie, atď.
- Príslušný dozor je nutný pri používaní práčky deťmi alebo v ich blízkosti. Nedovoľte, aby sa deti hrali na práčke, s práčkou alebo vo vnútri, ani s inými spotrebičmi.
- Neotvárajte otvorené dvereka pokiaľ práčka nie je otvorená žiadne diely kvyat sa otvoru. Otvorené dvereka lákajú deti kvat sa na nich alebo vliezť do vnútra práčky.
- Nikdy nesaňajte do vnútra práčky, pokiaľ je bubon v pohybe. Pochkajte, kým sa bubon úplne zastaví.
- Prácke môže znížiť účinnosť úpravy prádla znížuje ef horľavosť.
- V prácke neperte alebo neodstrúdate textilie, ktoré boli čistené, namočené alebo postrekované horľavými alebo výbušnými látkami (ako je vosk,

- Práčku nainštalujte na mestach, kde by bola vystravená pôsobením poveternostných vplyvov.
- Nepokúšajte sa zasahovať do ovládacích prvkov.
- Neopravujte ani nevymenievajte žiadne diely práčky, ani nevykonávajte žiadne servisné práce, pokiaľ to nie je osobitne odporúčané v pokynoch pre údržbu používateľom alebo v pokynoch pre opravy používateľom, ktorým rozumie a má na ich vykonanie odborné skúsenosti.
- V bezpečnej blízkosti práčky a v jej okolí neskadajte horľavé materiály, ako kúdeli, papier, handry, chemikálie, atď.
- Príslušný dozor je nutný pri používaní práčky deťmi alebo v ich blízkosti. Nedovoľte, aby sa deti hrali na práčke, s práčkou alebo vo vnútri, ani s inými spotrebičmi.
- Neotvárajte otvorené dvereka pokiaľ práčka nie je otvorená žiadne diely kvyat sa otvoru. Otvorené dvereka lákajú deti kvat sa na nich alebo vliezť do vnútra práčky.
- Nikdy nesaňajte do vnútra práčky, pokiaľ je bubon v pohybe. Pochkajte, kým sa bubon úplne zastaví.
- Prácke môže znížiť účinnosť úpravy prádla znížuje ef horľavosť.
- V prácke neperte alebo neodstrúdate textilie, ktoré boli čistené, namočené alebo postrekované horľavými alebo výbušnými látkami (ako je vosk,

- Práčku nainštalujte na mestach, kde by bola vystravená pôsobením poveternostných vplyvov.
- Nepokúšajte sa zasahovať do ovládacích prvkov.
- Neopravujte ani nevymenievajte žiadne diely práčky, ani nevykonávajte žiadne servisné práce, pokiaľ to nie je osobitne odporúčané v pokynoch pre údržbu používateľom alebo v pokynoch pre opravy používateľom, ktorým rozumie a má na ich vykonanie odborné skúsenosti.
- V bezpečnej blízkosti práčky a v jej okolí neskadajte horľavé materiály, ako kúdeli, papier, handry, chemikálie, atď.
- Príslušný dozor je nutný pri používaní práčky deťmi alebo v ich blízkosti. Nedovoľte, aby sa deti hrali na práčke, s práčkou alebo vo vnútri, ani s inými spotrebičmi.
- Neotvárajte otvorené dvereka pokiaľ práčka nie je otvorená žiadne diely kvyat sa otvoru. Otvorené dvereka lákajú deti kvat sa na nich alebo vliezť do vnútra práčky.
- Nikdy nesaňajte do vnútra práčky, pokiaľ je bubon v pohybe. Pochkajte, kým sa bubon úplne zastaví.
- Prácke môže znížiť účinnosť úpravy prádla znížuje ef horľavosť.
- V prácke neperte alebo neodstrúdate textilie, ktoré boli čistené, namočené alebo postrekované horľavými alebo výbušnými látkami (ako je vosk,

- Práčku nainštalujte na mestach, kde by bola vystravená pôsobením poveternostných vplyvov.
- Nepokúšajte sa zasahovať do ovládacích prvkov.
- Neopravujte ani nevymenievajte žiadne diely práčky, ani nevykonávajte žiadne servisné práce, pokiaľ to nie je osobitne odporúčané v pokynoch pre údržbu používateľom alebo v pokynoch pre opravy používateľom, ktorým rozumie a má na ich vykonanie odborné skúsenosti.
- V bezpečnej blízkosti práčky a v jej okolí neskadajte horľavé materiály, ako kúdeli, papier, handry, chemikálie, atď.
- Príslušný dozor je nutný pri používaní práčky deťmi alebo v ich blízkosti. Nedovoľte, aby sa deti hrali na práčke, s práčkou alebo vo vnútri, ani s inými spotrebičmi.
- Neotvárajte otvorené dvereka pokiaľ práčka nie je otvorená žiadne diely kvyat sa otvoru. Otvorené dvereka lákajú deti kvat sa na nich alebo vliezť do vnútra práčky.
- Nikdy nesaňajte do vnútra práčky, pokiaľ je bubon v pohybe. Pochkajte, kým sa bubon úplne zastaví.
- Prácke môže znížiť účinnosť úpravy prádla znížuje ef horľavosť.
- V prácke neperte alebo neodstrúdate textilie, ktoré boli čistené, namočené alebo postrekované horľavými alebo výbušnými látkami (ako je vosk,

- Práčku nainštalujte na mestach, kde by bola vystravená pôsobením poveternostných vplyvov.
- Nepokúšajte sa zasahovať do ovládacích prvkov.
- Neopravujte ani nevymenievajte žiadne diely práčky, ani nevykonávajte žiadne servisné práce, pokiaľ to nie je osobitne odporúčané v pokynoch pre údržbu používateľom alebo v pokynoch pre opravy používateľom, ktorým rozumie a má na ich vykonanie odborné skúsenosti.
- V bezpečnej blízkosti práčky a v jej okolí neskadajte horľavé materiály, ako kúdeli, papier, handry, chemikálie, atď.
- Príslušný dozor je nutný pri používaní práčky deťmi alebo v ich blízkosti. Nedovoľte, aby sa deti hrali na práčke, s práčkou alebo vo vnútri, ani s inými spotrebičmi.
- Neotvárajte otvorené dvereka pokiaľ práčka nie je otvorená žiadne diely kvyat sa otvoru. Otvorené dvereka lákajú deti kvat sa na nich alebo vliezť do vnútra práčky.
- Nikdy nesaňajte do vnútra práčky, pokiaľ je bubon v pohybe. Pochkajte, kým sa bubon úplne zastaví.
- Prácke môže znížiť účinnosť úpravy prádla znížuje ef horľavosť.
- V prácke neperte alebo neodstrúdate textilie, ktoré boli čistené, namočené alebo postrekované horľavými alebo výbušnými látkami (ako je vosk,

NASLEDUJÚCE POKYNY USCHOVAJTE

POKYNY NA UZEMNENIE

Táto práčka musí byť uzemnená. V prípade poruchy alebo zlyhania činnosti uzemnenie zníži riziko úrazu tým, že umožní prejsť el. prúd cestou najmenšieho odporu. Táto práčka je vybavená sieťovým káblom s ochranným uzemňovacím vodičom a vidlicou s ochranným kolikom. Vidlica sa môže zasúvať len do odborne inštalovanej uzemnenej zásuvky zodpovedajúcej všetkým miestnym predpisom a nariadeniam.

VYSTRAHA: Nesprávne pripojenie uzemňovacieho vodiča práčky môže spôsobiť úraz el. prúdom. Ak ste na pochybách, či je práčka správne uzemnená, neochráňte si ju skontrolovať odborným električiarom alebo v servise. Nemajte sieťový kábel s vidlicou, dodaný s práčkou – ak nevyhovuje vidlica, musí vymeniť odborný pracovník (električiar).

- Ak si nie ste istí, že máte zásuvky správne uzemnené, poraďte sa v odbornej elektrotechnickej inštaláčnej firme.

- Nie sú uzemnené, alebo akokoľvek uzemnenie obchádzajú.

- Ak si nie ste istí, že máte zásuvky správne uzemnené, poraďte sa v odbornej elektrotechnickej inštaláčnej firme.

- Nie sú uzemnené, alebo akokoľvek uzemnenie obchádzajú.

- Ak si nie ste istí, že máte zásuvky správne uzemnené, poraďte sa v odbornej elektrotechnickej inštaláčnej firme.

- Nie sú uzemnené, alebo akokoľvek uzemnenie obchádzajú.

- Ak si nie ste istí, že máte zásuvky správne uzemnené, poraďte sa v odbornej elektrotechnickej inštaláčnej firme.

- Nie sú uzemnené, alebo akokoľvek uzemnenie obchádzajú.

- Ak si nie ste istí, že máte zásuvky správne uzemnené, poraďte sa v odbornej elektrotechnickej inštaláčnej firme.

- Nie sú uzemnené, alebo akokoľvek uzemnenie obchádzajú.

- Ak si nie ste istí, že máte zásuvky správne uzemnené, poraďte sa v odbornej elektrotechnickej inštaláčnej firme.

- Nie sú uzemnené, alebo akokoľvek uzemnenie obchádzajú.

- Ak si nie ste istí, že máte zásuvky správne uzemnené, poraďte sa v odbornej elektrotechnickej inštaláčnej firme.

- Nie sú uzemnené, alebo akokoľvek uzemnenie obchádzajú.

- Ak si nie ste istí, že máte zásuvky správne uzemnené, poraďte sa v odbornej elektrotechnickej inštaláčnej firme.

- Nie sú uzemnené, alebo akokoľvek uzemnenie obchádzajú.

- Ak si nie ste istí, že máte zásuvky správne uzemnené, poraďte sa v odbornej elektrotechnickej inštaláčnej firme.

- Nie sú uzemnené, alebo akokoľvek uzemnenie obchádzajú.

- Ak si nie ste istí, že máte zásuvky správne uzemnené, poraďte sa v odbornej elektrotechnickej inštaláčnej firme.

- Nie sú uzemnené, alebo akokoľvek uzemnenie obchádzajú.

- Ak si nie ste istí, že máte zásuvky správne uzemnené, poraďte sa v odbornej elektrotechnickej inštaláčnej firme.

- Nie sú uzemnené, alebo akokoľvek uzemnenie obchádzajú.

- Ak si nie ste istí, že máte zásuvky správne uzemnené, poraďte sa v odbornej elektrotechnickej inštaláčnej firme.

- Nie sú uzemnené, alebo akokoľvek uzemnenie obchádzajú.

- Ak si nie ste istí, že máte zásuvky správne uzemnené, poraďte sa v odbornej elektrotechnickej inštaláčnej firme.

- Nie sú uzemnené, alebo akokoľvek uzemnenie obchádzajú.

3	Prevádzkovo-bezpečnostné upozornenie
4	Technické údaje
5	Inštalácia
11	Príprava pred práním
12	Pridávanie pracích prostriedkov
13	Funkcie
14	Používanie práčky
20	Údržba a ošetrovanie práčky
23	Skôr ako zavoláte odborný servis

BSAH

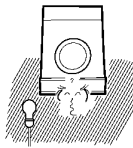
- 

Automatické opätovné spustenie
 Pokiaľ sa práčka vypne v dôsledku výpadku v dodávke el. energie, po obnovení dodávky el. energie sa znova spustí automaticky od miesta programu, kde sa zastavila.
- 

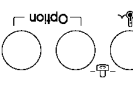
Systém ovládania rýchlosti otáčania bubna s nízkym hlukom
 Snímaním množstva naplne a vyvážením skutočne minimalizuje úroveň hluku pri odstreďovaní.
- 

Detka poisťka
 Detka poisťka zabezpečuje, aby deti nemohli počas prevádzky práčky zatlačením ktoréhokoľvek tlačidla zmeniť nastavený program prania.
- 

Hospodárnejší, inteligentný systém prania
 Inteligentný systém prania zisťuje veľkosť náplne a teplotu vody a podľa toho optimalizuje úroveň (množstvo) vody a čas prania, čím minimalizuje spotrebu el. energie a vody.

CHARAKTERISTIKA



AUTOMATICKÁ PRAČKA s plněním spredu

F1066LP/QP
F8066LP/QP

Děkujeme za zakúpenie tejto plne automatickej pračky zn. LG. Prečítajte si prosím starostlivo tento „Návod na obsluhu“; poskytneme vám pokyny na bezpečnú inštaláciu, používanie a údržbu. Ušchovajte pre prípadnú budúcu potrebu. Poznajte si konkrétny typ zakúpenej pračky (model) a výrobné číslo (Serial number - S/N)