

Troubleshooting

Symptom	Cause	Correction
No power.	The power cord is disconnected.	Plug the power cord into the wall outlet securely.
	The battery is discharged.	Recharge the battery.
The power is on, but the unit does not work.	No disc is inserted.	Insert a disc.
No picture.	The TV is not set to receive the signal from the unit.	Select the appropriate video input mode on the TV.
	The video cable is not connected securely.	Connect the video cable securely.
No sound.	The equipment connected with the audio cable is not set to receive the signal from the unit.	Select the correct input mode of the audio amplifier.
	The volume is set to minimum.	Use the volume controller to adjust the volume.
	The AUDIO options are set to the wrong position.	Set the AUDIO settings to the correct position.
The unit does not start playback.	An unplayable disc is inserted.	Insert a playable disc. (Check the disc type and regional code.)
	The rating level is set.	Change the rating level.
The remote control does not work properly.	The remote control is not pointed at the remote sensor on the unit.	Point the remote control at the remote sensor of the unit.
	The remote control is too far from the unit.	Operate the remote control closer to the unit.

Specifications

General

Power requirements	DC 12V
Power consumption	12W
External Dimensions	202 x 42.5 x 167 mm (W x H x D)
Net Weight (Approx.)	0.78kg
Operating temperature:	5 °C to 40 °C
Operating humidity	5 % to 90 %
Laser	Semiconductor laser
Signal system	PAL

Connectors

Audio/Video Output	ø3.5mm mini jack x 1
- Video:	1.0 V (p-p), 75 Ω, sync negative
- Audio:	1.5 Vrms (1 KHz, 0 dB)
Earphone terminal	ø3.5mm stereo mini jack x 1

Liquid Crystal Display

Panel size	7 inches wide (diagonal)
Projection system	R.G.B. stripe
Driving system	TFT active matrix
Resolution	480 x 234 (WQVGA)

Accessories

- Audio/Video adapter
- AC Adapter (MPA-630)
- Automotive Adapter (DPDC1)
- Remote Control
- Battery for Remote Control (Lithium Battery)

Designs and specifications are subject to change without prior notice.



FRANÇAIS

DP450 / DP450P / DP450R



P/NO : MFL61857036



AVERTISSEMENT
RISQUE DE CHOC ÉLECTRIQUE
NE PAS OUVRIR



ATTENTION : AFIN DE MINIMISER LES RISQUES D'ÉLECTROCUTION, NE RETIREZ PAS LE COUVERCLE (OU L'ARRIÈRE). AUCUNE PIÈCE DE CET APPAREIL N'EST SUSCEPTIBLE D'ÊTRE RÉPARÉE PAR L'UTILISATEUR. CONFIEZ L'ENTRETIEN DE L'APPAREIL À DES PERSONNES QUALIFIÉES.



Le symbole d'un éclair à l'intérieur d'un triangle sert à avertir l'utilisateur de la présence d'une tension dangereuse non isolée dans le corps de l'appareil, qui peut être suffisamment élevée pour provoquer un risque d'électrocution.



Le symbole d'un point d'exclamation à l'intérieur d'un triangle sert à avertir l'utilisateur de la présence d'instructions d'utilisation et de maintenance (entretien) importantes dans la documentation qui accompagne l'appareil.

AVERTISSEMENT : POUR PRÉVENIR TOUT RISQUE D'INCENDIE OU D'ÉLECTROCUTION, N'EXPOSEZ PAS CET APPAREIL À LA PLUIE OU À L'HUMIDITÉ.

AVERTISSEMENT : n'installez pas cet appareil dans un espace confiné tel qu'une bibliothèque ou tout autre meuble similaire.

ATTENTION : n'obstruez pas les ouvertures d'aération. Installez l'appareil conformément aux instructions du fabricant. Les fentes et les ouvertures du boîtier servent à assurer la ventilation et le bon fonctionnement de l'appareil, ainsi qu'à le protéger contre la surchauffe. Les ouvertures ne doivent jamais être bloquées en installant l'appareil sur un lit, un canapé, un tapis ou toute autre surface similaire. Cet appareil ne doit pas être placé dans un emplacement fermé tel qu'une bibliothèque ou une étagère, à moins d'assurer une ventilation adéquate ou que les instructions du fabricant l'autorisent.

ATTENTION : cet appareil utilise un système laser. Afin de garantir l'utilisation correcte de cet appareil, veuillez lire attentivement ce manuel d'utilisation et conservez-le pour vous y référer ultérieurement. Si l'appareil nécessite une intervention de maintenance, contactez un point de service après-

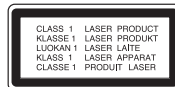

2

vente agréé. L'utilisation de commandes, de réglages ou de procédures autres que ceux décrits dans ce document peut entraîner une exposition à des radiations dangereuses. Pour éviter l'exposition directe au faisceau laser, n'essayez pas d'ouvrir le boîtier. Le rayonnement laser est visible lorsque l'appareil est ouvert. NE REGARDEZ PAS DIRECTEMENT LE FAISCEAU.

ATTENTION : l'appareil ne doit pas être exposé à des projections d'eau ou à des éclaboussures, et aucun objet rempli de liquide tel qu'un vase ne doit être posé sur l'appareil.

AVERTISSEMENT

- Ne gênez pas la ventilation en recouvrant les ouvertures d'aération avec des objets tels que des journaux, une nappe, des rideaux, etc.
- Ne posez pas sur l'appareil des sources de flamme nue telle que des bougies allumées.
- Les batteries usagées ne doivent pas être jetées comme des déchets ordinaires ni être incinérées. L'élimination des batteries peut avoir des effets sur l'environnement auxquels il convient de prêter attention.
- N'utilisez l'appareil que sous les climats tempérés ou tropicaux.
- L'utilisation prolongée d'un casque ou d'écouteurs à un volume élevé peut provoquer une perte d'audition.
- La batterie ne doit pas être exposée à une chaleur excessive, telle que la lumière directe du soleil, les flammes, etc.
- Pour votre propre sécurité, ne retirez pas la batterie intégrée à votre appareil. Si vous devez remplacer la batterie, rapportez l'appareil au service après-vente ou au revendeur LG Electronics agréé le plus proche.

Avertissement concernant le remplacement de la pile au lithium

- Danger d'explosion si la pile n'est pas remplacée correctement.
- Remplacez uniquement par le même type de pile.
- Un symbole d'avertissement supplémentaire doit être apposé près de la pile si son remplacement est prévu par l'utilisateur.

PRÉCAUTION concernant le cordon d'alimentation Il est recommandé de brancher la plupart des appareils sur un circuit dédié,

Autrement dit, il ne doivent pas être raccordés à une autre prise d'un circuit comportant une prise de courant qui alimente uniquement cet appareil et qui n'a ni autres prises ni circuit dérivé. Reportez-vous à la page des spécifications de ce manuel d'utilisation pour plus de détails. Ne surchargez pas les prises murales. Les prises murales surchargées, desserrées ou endommagées, les câbles de rallonge, les cordons d'alimentation effilochés, ou les gaines isolantes craquelées ou endommagées constituent un danger. Chacune de ces conditions peut entraîner un risque de choc électrique ou d'incendie. Examinez régulièrement le cordon de votre appareil et, si son aspect indique qu'il est endommagé ou détérioré, débranchez-le, cessez d'utiliser l'appareil, et faites remplacer le cordon par une pièce de rechange approuvée auprès d'un point de service après-vente agréé.







Protégez le cordon d'alimentation de sorte qu'il ne puisse pas être tordu, entortillé, pincé, coincé dans une porte ou piétiné. Faites particulièrement attention aux fiches, aux prises murales et au point d'où sort le cordon de l'appareil.

Pour déconnecter l'appareil du réseau électrique, retirez le cordon d'alimentation de la prise électrique. Lors de l'installation de l'appareil, assurez-vous que la prise soit facilement accessible.

Table des matières

Disques compatibles	3
Batterie rechargeable	3
Présentation de l'unité principale	4
Télécommande	5
Connexions d'alimentation	6
Raccordement de l'appareil	7
Réglage des paramètres	8-9
Affichage des informations du disque	9
Lecture d'un disque	10-11
Lecture d'un fichier vidéo DivX	11
Lecture d'un disque ou fichier musical	12
Lecture d'un fichier photo	12
Codes de langue	13
Codes de région	13
Dépannage	14
Spécifications	14

Disques compatibles

Type	Logo
DVD-VIDEO : disques tels que des films disponibles à l'achat ou à la location.	
DVD-R : mode vidéo et finalisé uniquement.	
DVD-RW : mode VR, mode vidéo et finalisé uniquement.	
DVD+R : mode vidéo uniquement	
DVD+RW : mode vidéo uniquement	
Audio CD : CD musicaux ou CD-R/CD-RW au format CD musical disponibles à l'achat.	

Cet appareil lit les disques DVD±R/RW et CD-R/RW qui contiennent des fichiers audio, DivX, MP3, WMA et/ou JPEG. Certains DVD±RW/DVD±R ou CD-RW/CD-R ne peuvent pas être lus sur cet appareil en raison de leur qualité d'enregistrement ou de l'état physique du disque, ou encore des caractéristiques de l'appareil d'enregistrement et du logiciel de création.

Fabriqué sous licence de Dolby Laboratories. Dolby et le logo représentant un double D sont des marques de commerce de Dolby Laboratories

"DVD Logo" est une marque de commerce de DVD Format/Logo Licensing Corporation.

À propos du symbole (⊙)

Le symbole "(⊙)" peut apparaître sur votre écran de téléviseur durant le fonctionnement. Il signifie que la fonction décrite dans ce manuel n'est pas disponible avec ce disque.

Codes de région

Un code de région est indiqué à l'arrière de l'appareil. Ce dernier ne peut lire que les disques DVD de la même zone ou portant la mention "ALL" (Toutes zones).

- La plupart des disques DVD comportent un globe avec un ou plusieurs chiffres à l'intérieur clairement visible sur la pochette. Ce chiffre doit coïncider avec le code de région de votre appareil, autrement le disque ne pourra pas être lu.
- Si vous essayez de lire un DVD dont le code de région diffère de celui de votre appareil, vous verrez s'afficher le message "Code régional incorrect" sur l'écran de votre téléviseur.

Droits d'auteur

La loi interdit de copier, diffuser, montrer, transmettre par câble, présenter en public ou louer du contenu protégé par droits d'auteur sans autorisation. Cet appareil intègre la fonction de protection contre la copie développée par Macrovision. Des signaux de protection contre la copie sont enregistrés sur certains disques. Lors de l'enregistrement et de la lecture des images contenues sur ces disques, des déformations de l'image apparaîtront. Ce produit est doté d'une technologie de protection des droits d'auteur protégée par des brevets américains et d'autres droits sur la propriété intellectuelle. L'utilisation de cette technologie de protection des droits d'auteur doit faire l'objet d'une autorisation par Macrovision et est exclusivement réservée à un usage domestique et à d'autres types de visionnage limités, sauf autorisation expresse de Macrovision. Les opérations d'ingénierie inverse et de démontage sont interdites.

Batterie rechargeable

- Sa batterie interne rechargeable vous offre la liberté de faire passer l'appareil de main en main et de lire les fichiers sans le cordon d'alimentation.
- La batterie interne rechargeable commencera à se charger uniquement une fois l'appareil éteint et l'adaptateur secteur connecté à une prise d'alimentation.
- Le chargement s'arrête dès que vous mettez l'appareil en marche.
- Le chargement dure environ 2 h 30.
- Autonomie de la batterie : environ 2 h 30.
La durée de fonctionnement sur batterie peut varier en fonction de l'état de la batterie, du mode de fonctionnement et des conditions environnementales, et la durée maximale de lecture est de 3 heures.
- Le voyant de la batterie s'allume en rouge pendant le chargement. Une fois le chargement terminé, le voyant devient vert.
- Lorsque la batterie n'a plus que quelques minutes d'autonomie, le symbole "⊙" clignote à l'écran.

3

Présentation de l'unité principale

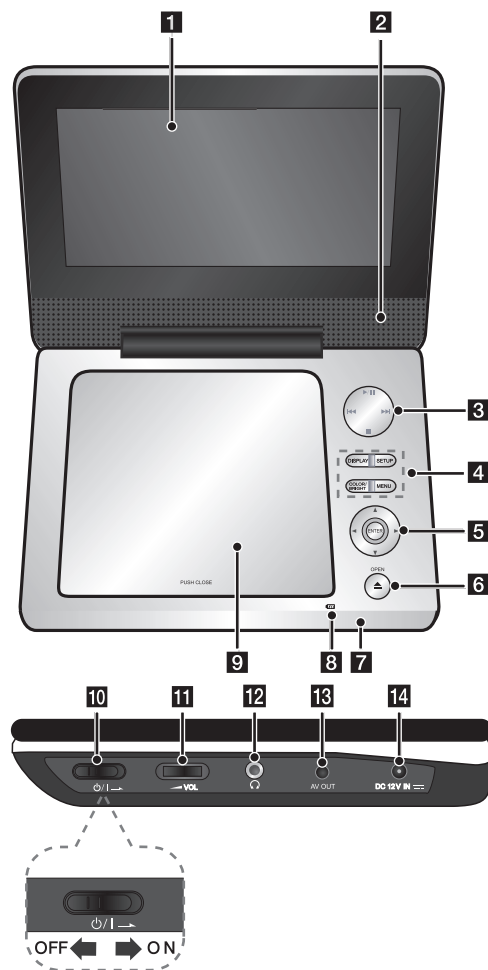

4

1 Écran LCD

2 Haut-parleurs

3 Touches de contrôle de la lecture

- ► (Play) / II (Pause): permet de démarrer la lecture et de la suspendre momentanément ; appuyez une nouvelle fois pour reprendre la lecture.
- ■ (Stop): permet d'arrêter la lecture.
- ◀◀ (saut): permet d'effectuer une recherche vers l'arrière* ou de revenir au début du chapitre, de la piste ou du fichier en cours ou bien à la piste, au fichier ou au chapitre précédent.
- ▶▶ (saut): permet d'effectuer une recherche vers l'avant* ou de passer à la piste, au fichier ou au chapitre suivant.

* Maintenez la touche enfoncée pendant environ deux secondes.

4 Touches de fonction

- DISPLAY : permet d'activer l'affichage à l'écran.
- SETUP : permet d'afficher ou de quitter le menu de configuration.
- COLOR/BRIGHT* (Couleur/Luminosité): permet d'afficher le menu Luminosité ou Couleur pour régler l'écran LCD.
- MENU : permet d'accéder au menu du DVD.

* Pour régler la couleur ou la luminosité de l'écran LCD, appuyez plusieurs fois sur la touche COLOR/BRIGHT sur l'unité principale pour afficher le menu Luminosité ou Couleur, puis utilisez les touches ◀ / ▶ pour ajuster la valeur. Appuyez sur ENTER pour confirmer le réglage.

5 Touches de commandes des menus

- ◀ ▶ ▲ ▼ (gauche/droite/haut/bas) : permet de sélectionner une option dans le menu.
- ENTER : permet de confirmer la sélection du menu.

6 OPEN (▲) : permet d'ouvrir le couvercle du disque.

7 . Capteur de la télécommande : dirigez la télécommande vers ce point.

- Le voyant s'allume en rouge pendant le chargement et devient vert lorsque le chargement est terminé. (Voir page 3 pour plus de détails.)
- Le voyant s'allume en vert pendant quelques secondes lors de la mise en marche de l'appareil.

8 Capteur infrarouge: pointez la télécommande en direction du capteur.

9 Couvercle du disque

10 ⏻/I (Alimentation): permet d'allumer ou d'éteindre l'appareil.

Remarque : pour commander l'appareil, le bouton d'alimentation doit être mis en position ON (Marche).

11 ◀ VOL (Volume): permet de régler le niveau du volume des écouteurs et du haut-parleur intégré.

12 🎧 (Prise casque): permet de raccorder un casque ou des écouteurs.

13 AV OUT: raccordez cette sortie à un téléviseur doté d'entrées audio et vidéo.

14 DC 12V IN: permet de connecter l'adaptateur secteur ou l'adaptateur pour allume-cigares.

Télécommande

Remarque : pour commander l'appareil à l'aide de la télécommande, le bouton d'alimentation doit être mis en position ON (Marche) (voir page 4).

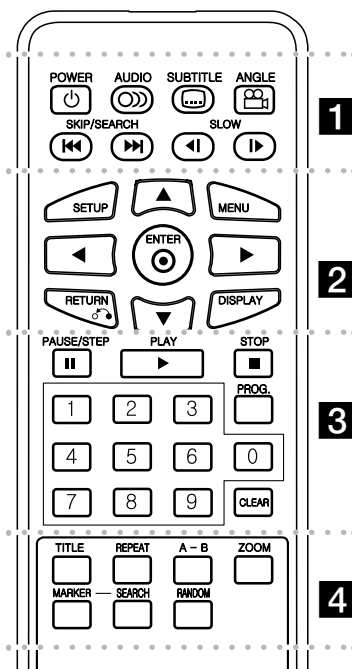

1 **POWER** (⏻): permet d'allumer ou d'éteindre l'appareil.

AUDIO (🔊): permet de sélectionner une langue ou un canal audio.

SUBTITLE (📄): permet de sélectionner une langue pour les sous-titres.

ANGLE (👁️): permet de sélectionner un angle de prise de vue, si disponible.

SKIP/SEARCH (⏮️ / ⏭️): permet d'effectuer une recherche* vers l'arrière/l'avant. Permet de passer à la piste, au fichier ou au chapitre précédent/suivant.

* Maintenez la touche enfoncée pendant environ deux secondes.

SLOW (⏪ / ⏩): permet de ralentir la lecture vers l'arrière/l'avant.

2 **SETUP**: permet d'afficher ou de quitter le menu de configuration.

MENU: permet d'accéder au menu du DVD.

▲▼◀▶: permettent de naviguer dans les menus.

ENTER (⊙): permet de confirmer la sélection du menu.

RETURN (↶): permet de revenir au menu précédent ou de quitter le menu.

DISPLAY: permet d'activer l'affichage à l'écran.

3 **PAUSE/STEP** (⏸️): permet de suspendre momentanément la lecture. Appuyez à plusieurs reprises pour la lecture image par image.

PLAY (▶️): permet de démarrer la lecture.

STOP (■): permet d'arrêter la lecture.

Touches numériques: permettent de sélectionner les options numérotées dans un menu.

PROG.: permet de sélectionner le mode d'édition du programme.

CLEAR: permet de supprimer un numéro de piste de la liste de programmation.

4 **TITLE**: permet d'accéder au menu des titres du disque.

REPEAT: permet de répéter un chapitre, une piste, un titre ou tout le disque.

A-B: permet de répéter une section du disque.

ZOOM: permet d'agrandir l'image vidéo.

MARKER: permet de repérer un point lors de la lecture.

SEARCH : : permet d'afficher le menu [Recherche d'index].

RANDOM: permet de lire les pistes dans un ordre aléatoire.

Insertion de la pile dans la télécommande

Pincez le clip du compartiment à pile, puis tirez la languette pour extraire le compartiment. Insérez la pile de sorte que le pôle positif (+) soit dans le même sens que le + du compartiment à pile. Remplacez le compartiment avec la pile dans la télécommande en veillant à ce qu'il soit correctement enclenché.

- Remplacez la pile de la télécommande par une pile au lithium de 3 V, du type CR 2025 ou équivalent.
- etez la pile conformément aux réglementations locales. Ne la mettez pas au feu.

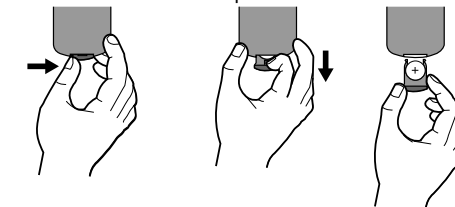

Avvertimento : la pile utilisée dans cet appareil peut présenter un risque d'incendie ou de brûlure chimique en cas de mauvaise manipulation. Veuillez à ne pas la recharger, la démonter, l'incinérer ou la chauffer au-dessus de 100 °C (212 °F). Remplacez la pile uniquement par un modèle Matsushita Elec. Ind. Co., Ltd. (Panasonic), numéro de référence CR 2025. L'utilisation d'autres modèles peut présenter un risque d'incendie ou d'explosion. Mettez au rebut les piles usagées. Gardez les piles hors de la portée des enfants. Ne démontez pas les piles et ne les mettez pas au feu.

5

Connexions d'alimentation

Connexion de l'adaptateur secteur

Connectez l'adaptateur secteur fourni de l'appareil à une prise secteur.

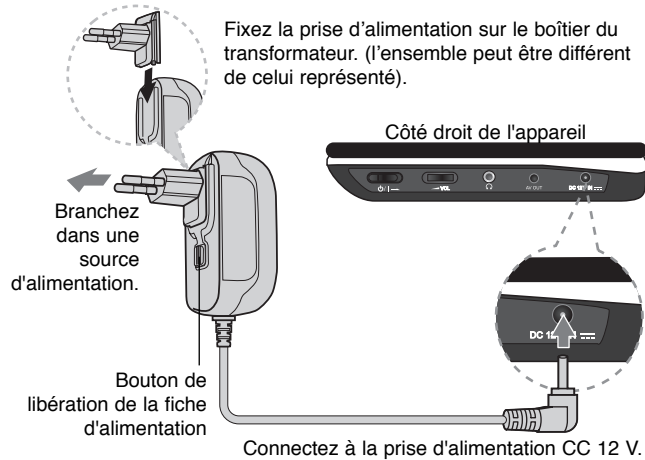

Adaptateur secteur

- Cet adaptateur secteur fonctionne sur courant alternatif à 100-240 V, 50/60 Hz et 1 A.
- Contactez un distributeur de pièces électriques pour vous aider à choisir un adaptateur secteur ou un cordon d'alimentation adapté.
- Fabriqué par NANJING WANLIDA TECHNOLOGY CO., LTD

Connexion de l'adaptateur pour allume-cigares

Cet appareil et son adaptateur pour allume-cigares sont conçus pour une utilisation dans les véhicules dotés d'un circuit électrique à masse négative de 8,5-16 V. C'est le cas de la plupart des véhicules. Si toutefois votre véhicule possède un type de circuit électrique différent, le système d'alimentation CC ne peut pas être utilisé.

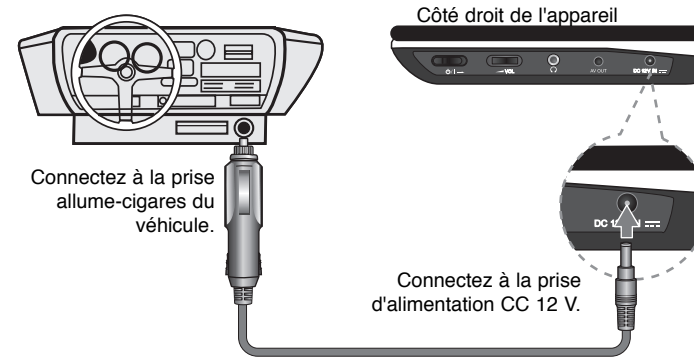

Adaptateur pour allume-cigares

- Cet adaptateur pour allume-cigares fonctionne sur courant continu à 8,5-16 V.
- Contactez un distributeur de pièces électriques pour vous aider à choisir un adaptateur pour allume-cigares adapté.
- Fabriqué par NANJING WANLIDA TECHNOLOGY CO., LTD

Attention

- Afin d'éviter tout choc électrique et d'éventuels dommages à votre appareil ou à votre véhicule, débranchez toujours l'adaptateur de la prise allume-cigares avant de sortir la fiche de votre appareil.
- Un fusible de 3 A/250 V est installé dans l'adaptateur pour allume-cigares à des fins de protection.
- Pendant le démarrage du moteur, débranchez l'adaptateur de la prise allume-cigares du véhicule.
- N'utilisez pas l'appareil lorsque la batterie du véhicule est déchargée. Le courant de crête généré par l'alternateur du véhicule peut faire sauter le fusible CC.
- Si la tension d'alimentation du véhicule tombe en dessous de 10 V environ, votre appareil risque de ne pas fonctionner correctement.
- Ne laissez pas votre appareil à un endroit où la température dépasse 70 °C (158 °F), sous peine d'endommager le dispositif de lecture.
Par exemple :
 - À l'intérieur d'un véhicule aux vitres fermées et en plein soleil.
 - Près d'un appareil de chauffage.

Raccordement de l'appareil

Raccordements audio et vidéo vers votre téléviseur

Connectez la prise AV OUT de l'appareil aux prises d'entrée correspondantes de votre téléviseur, comme indiqué ci-dessous.

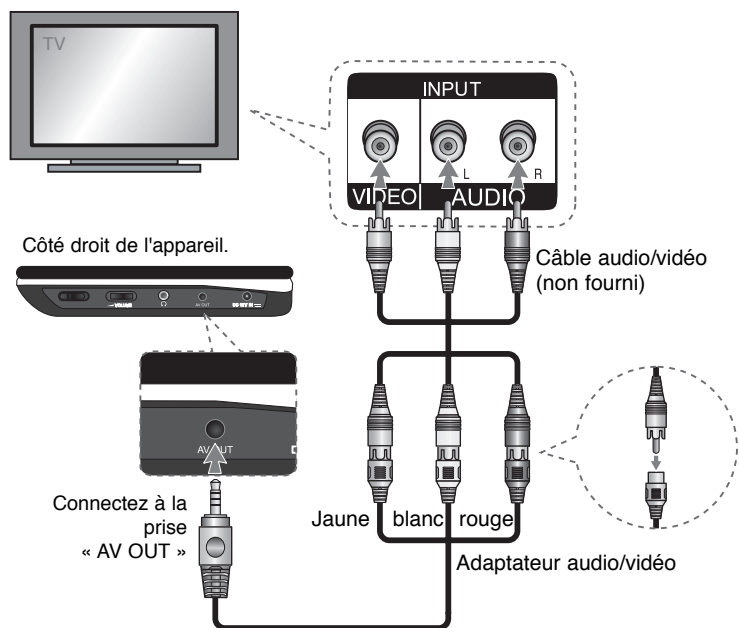

Réglage des paramètres

	TOUCHE
1 Afficher le menu de configuration :	SETUP
2 Sélectionner une option dans le premier niveau de menu:	▲ ▼
3 Accéder au deuxième niveau :	▶
4 Sélectionner une option dans le deuxième niveau :	▲ ▼
5 Accéder au troisième niveau :	▶
6 Modifier le réglage :	▲ ▼ / ENTER

Réglage des paramètres - autres possibilités

Première mise en marche (facultatif)

Le menu de sélection de la langue s'affiche lorsque vous mettez l'appareil en marche pour la première fois. Vous devez d'abord choisir une langue afin de pouvoir utiliser l'appareil. Utilisez les touches ▲▼ ◀▶ pour sélectionner une langue, puis appuyez sur **ENTER** pour faire apparaître le menu de confirmation. Utilisez les touches ◀▶ pour sélectionner [ENTER], puis appuyez sur **ENTER**.

Réglage des paramètres de langue

Menu – choisissez une langue pour le menu de configuration et l'affichage à l'écran.

Disque Audio/Sous-titres du disque/Menu du Disque – choisissez une langue pour la bande audio, les sous-titres et le menu du disque.

[Original] : désigne la langue d'origine dans laquelle le disque a été enregistré.

[Autre] : pour choisir une autre langue, appuyez sur les touches numériques, puis sur **ENTER** pour saisir le numéro à 4 chiffres correspondant au code de votre langue (voir la liste page 13). Si vous vous trompez en saisissant les chiffres, appuyez sur la touche **CLEAR** pour effacer les chiffres et corriger.

Réglage des paramètres d'affichage

Format TV – sélectionnez le rapport largeur/hauteur en fonction du format d'écran de votre téléviseur.

[4:3] : sélectionnez cette option lorsque l'appareil est connecté à un téléviseur 4:3 standard.

[16:9] : sélectionnez cette option lorsque l'appareil est connecté à un téléviseur 16:9.

8

Display Mode (Mode d'affichage) – si vous avez choisi l'option 4:3, vous devez définir de quelle façon vous voulez afficher les émissions et les films avec une image large sur votre écran de téléviseur.

[LetterBox] : cette option affiche l'image au format "écran large" avec des bandes noires en haut et en bas de l'écran.

[Panscan] : cette option affiche l'image en plein écran pour un téléviseur 4:3, en la coupant si nécessaire.

Réglage des paramètres audio

DRC (Dynamic Range Control) – optimise la clarté du son lorsque le volume est diminué (Dolby Digital uniquement). Pour obtenir cet effet, activez cette option.

Vocal – activez cette option uniquement lorsque vous êtes en train de lire un DVD de karaoké multicanal. Les canaux de karaoké du disque sont mixés pour obtenir un son stéréo normal.

Réglage des paramètres de verrouillage

Vous devez définir l'option [Code régional] pour pouvoir utiliser les options de verrouillage. Sélectionnez l'option [Code régional], puis appuyez sur la touche ▶. Saisissez un mot de passe à 4 chiffres, puis appuyez sur **ENTER**.

Saisissez-le à nouveau, et appuyez une nouvelle fois sur **ENTER** pour confirmer. Si vous vous trompez en saisissant les chiffres, appuyez sur la touche **CLEAR** pour corriger.

Si vous avez oublié votre mot de passe, vous pouvez le réinitialiser. Retirez d'abord le disque qui se trouve dans l'unité. Affichez le menu d'installation puis saisissez le numéro à 6 chiffres « 210499 » pour effacer le mot de passe.

Contrôle parental – sélectionnez un niveau de contrôle. Plus le niveau est bas, plus le contrôle est sévère. Sélectionnez [Déverrouillage] pour désactiver le contrôle parental.

Mot De Passe – permet de définir ou de modifier le mot de passe pour les paramètres de verrouillage.

[Nouveau] : saisissez un nouveau mot de passe à 4 chiffres à l'aide des touches numériques, puis appuyez sur **ENTER**. Saisissez de nouveau le mot de passe pour confirmer.

[Changement] : saisissez le nouveau mot de passe deux fois de suite après avoir entré le mot de passe actuel.

Code régional – sélectionnez le code de la zone géographique utilisée pour déterminer le niveau de contrôle de la lecture. Ce code détermine la zone dont les standards ont été utilisés pour classer les DVD soumis au contrôle parental (voir page 13).

Réglage des autres paramètres







DivX(R) VOD – nous vous fournissons le code d'enregistrement DivX® VOD qui vous permettra de louer ou d'acheter des vidéos via ce service en ligne de vidéo à la demande. Pour de plus amples informations, visitez le site web www.divx.com/vod. Appuyez sur **ENTER** lorsque l'icône [Sélection] est mise en surbrillance pour voir le code d'enregistrement de l'appareil. Toutes les vidéos téléchargées via le service DivX® VOD peuvent uniquement être lues sur cet appareil.

Affichage des informations du disque

	TOUCHE
1 Appuyer sur DISPLAY pendant la lecture :	DISPLAY
2 Sélectionner une option :	▲ ▼
3 Régler les paramètres du menu d'affichage :	◀ ▶ / ENTER
4 Quitter le menu :	DISPLAY

Affichage des informations du disque - autres possibilités

Vous pouvez sélectionner une option en appuyant sur les touches **▲▼** et sélectionner ou modifier le réglage en appuyant sur les touches **◀▶**.

 1 / 6	Numéro du titre en cours/nombre total de titres.
 5 / 42	Numéro du chapitre en cours/nombre total de chapitres.
 0:13:45	Temps de lecture écoulé.
 1 ENG DCC 3/2.1CH	Langue ou canal audio sélectionné.
 OFF	Sous-titre sélectionné.
 1 / 1	Angle sélectionné/nombre total d'angles

Symboles utilisés dans ce manuel

Une section dont le titre comporte l'un des symboles suivants ne s'applique qu'aux disques ou aux fichiers représentés par ce symbole.

ALL	Tous les disques et fichiers	ACD	CD audio
DVD	DVD et DVD±R/RW finalisés	MP3	Fichiers MP3
DivX	Fichiers DivX	WMA	Fichiers WMA

Lecture d'un disque

	TOUCHE
1 Ouvrir le couvercle du disque :	OPEN (▲)
2 Insérer un disque :	-
3 Fermer le couvercle du disque :	-
4 Démarrer la lecture :	▶ PLAY
5 Régler le volume :	VOLUME
6 Arrêter la lecture :	■ STOP

Lecture d'un disque : autres possibilités

Arrêt de la lecture

Appuyez sur la touche **STOP** (■) pour arrêter la lecture. Si le disque le permet, l'appareil garde en mémoire l'endroit où vous avez arrêté la lecture. Le symbole " ■■ " s'affiche brièvement à l'écran. Appuyez sur la touche **PLAY** (▶) pour reprendre la lecture là où vous l'aviez laissée. Si vous appuyez sur la touche **STOP** (■) une nouvelle fois ou sortez le disque (le symbole " ■ " apparaît à l'écran), l'appareil efface le repère de reprise de la lecture. (■■■ = reprise de la lecture possible, ■ = arrêt complet de la lecture). Le repère de reprise de la lecture peut être effacé si vous appuyez sur une touche (par exemple : POWER, OPEN, etc.).

Lecture d'un DVD comportant un menu **DVD**

La plupart des DVD comportent désormais des menus qui s'affichent avant que la lecture du film ne démarre. Vous pouvez naviguer dans ces menus à l'aide des touches ▲▼◀▶ ou des touches numériques pour mettre en surbrillance une option. Appuyez sur **ENTER** pour valider votre sélection.

Lecture d'un DVD VR

Cet appareil lira les disques DVD-RW enregistrés à l'aide du format Video Recording (VR). Lorsque vous insérez un DVD VR, le menu apparaît à l'écran. Utilisez la touche ▲▼ pour sélectionner un titre, puis appuyez sur **PLAY** (▶). Certains DVD-VR sont créés avec des données CPRM par un ENREGISTREUR DE DVD. Cet appareil ne prend pas en charge ces types de disques.

Accès à la piste, au fichier ou au chapitre suivant/précédent **ALL**

Appuyez sur la touche **SKIP** (▶▶) pour accéder au chapitre, à la piste ou au fichier suivant.

Appuyez sur la touche **SKIP** (◀◀) pour revenir au début du chapitre, de la piste ou du fichier en cours.

Appuyez deux fois brièvement sur la touche **SKIP** (◀◀) pour revenir au chapitre, à la piste ou au fichier précédent.

10

Suspension de la lecture **ALL**

Appuyez sur la touche **PAUSE/STEP** (||) pour suspendre la lecture. Appuyez sur la touche **PLAY** (▶) pour reprendre la lecture.

Lecture image par image **DVD DivX**

Appuyez sur la touche **PAUSE/STEP** (||) plusieurs fois pour la lecture image par image.

Lecture en boucle **ALL**

Appuyez plusieurs fois sur la touche **REPEAT** pour sélectionner un élément à répéter. Le titre, le chapitre, la piste ou l'ensemble du disque sera lu en boucle. Pour revenir à la lecture normale, appuyez plusieurs fois sur la touche **REPEAT** pour sélectionner [Arrêt].

Avance ou retour rapide **DVD DivX ACD WMA MP3**

Maintenez enfoncée la touche **SKIP** (◀◀ ou ▶▶) pour utiliser l'avance ou le retour rapide pendant la lecture. Vous pouvez modifier la vitesse de lecture en appuyant sur la touche **SKIP** (◀◀ ou ▶▶) à plusieurs reprises et en la maintenant enfoncée. Appuyez sur la touche **PLAY** (▶) pour poursuivre la lecture à vitesse normale.

Répétition d'une section spécifique (A-B) **DVD DivX ACD**

Appuyez sur la touche **A-B** au début de la section que vous souhaitez répéter et une nouvelle fois à la fin de la section. La section ainsi sélectionnée sera lue en boucle. Pour revenir à la lecture normale, appuyez sur la touche **A-B** pour désactiver cette option.

Sélection de la langue des sous-titres **DVD DivX**

Lors de la lecture, appuyez sur la touche **SUBTITLE** (☑) à plusieurs reprises afin de sélectionner la langue de votre choix pour les sous-titres.

Visualisation sous un angle différent **DVD**

Si le symbole de l'angle apparaît à l'écran pendant quelques instants, vous pouvez sélectionner un autre angle de prise de vue en appuyant plusieurs fois sur la touche **ANGLE** (☑).

Modification de la source audio **DVD DivX**

Pendant la lecture, appuyez plusieurs fois sur la touche **AUDIO** (☑) pour alterner entre les langues, canaux et méthodes d'encodage audio disponibles.

Lecture au ralenti **DVD** (**DivX** : vers l'avant uniquement)

Pendant la lecture, appuyez sur la touche **SLOW** (◀| ou |▶) pour ralentir la lecture vers l'avant ou vers l'arrière. Vous pouvez modifier la vitesse de lecture en appuyant plusieurs fois sur la touche **SLOW** (◀| ou |▶). Appuyez sur la touche **PLAY** (▶) pour poursuivre la lecture à vitesse normale.

Agrandissement de l'image vidéo **DVD** **DivX**

Pendant la lecture ou en mode pause, appuyez plusieurs fois sur la touche **ZOOM** pour sélectionner le mode zoom. Vous pouvez vous déplacer dans l'image agrandie à l'aide des touches **▲▼◀▶**. Appuyez sur la touche **CLEAR** pour quitter ce mode. (100 % → 200 % → 300 % → 400 % → 100%)

Affichage du menu titre **DVD**

Appuyez sur la touche **TITLE** pour afficher le menu des titres du disque, si disponible.

Affichage du menu du DVD **DVD**

Appuyez sur la touche **MENU** pour afficher le menu du disque, si disponible.

Démarrage de la lecture à partir d'un code de temps **DVD** **DivX**

Recherchez le point de départ du code du moment saisi. Appuyez sur **DISPLAY** sélectionnez ensuite l'icône d'horloge. Entrez un moment et appuyez sur **ENTER**. Par exemple, pour trouver une scène située à 1 heure, 10 minutes et 20 secondes, saisissez "11020" et appuyez sur **ENTER**. Si vous avez saisi le mauvais numéro, appuyez **CLEAR** une fois encore sur.

Lecture aléatoire **ACD** **WMA** **MP3**

Pendant la lecture ou en mode arrêt, appuyez sur la touche **RANDOM** pour lancer la lecture en ordre aléatoire. Appuyez à nouveau sur **RANDOM** pour reprendre la lecture normale.

Introduction d'un repère sur un disque **DVD** **DivX**

Vous pouvez introduire un repère sur un disque pour revenir à une scène précise. Il vous suffit d'appuyer sur la touche **MARKER** à l'endroit souhaité. L'icône du repère s'affiche brièvement à l'écran. Vous pouvez placer jusqu'à neuf repères. Vous pouvez également retourner à un repère ou l'effacer. Appuyez sur la touche **SEARCH** et accédez au menu [Recherche d'index]. Utilisez les touches **◀** ou **▶** pour sélectionner le repère souhaité dans le menu, puis appuyez sur **ENTER** pour y accéder ou sur **CLEAR** pour l'effacer.

Mémoire de la dernière scène **DVD** **ACD**

Cette unité mémorise la dernière scène du dernier disque visionné. La dernière scène reste en mémoire même si vous retirez le disque du lecteur ou si vous éteignez l'unité. Si vous chargez ensuite un disque dont la scène a été mémorisée, la lecture reprend automatiquement à la scène mémorisée.

Économiseur d'écran

L'économiseur d'écran s'active dès que l'appareil reste inactif pendant cinq minutes environ. Une fois l'économiseur d'écran activé, l'appareil s'éteint automatiquement au bout de cinq minutes.

Disque multiformat – DivX, MP3/WMA et JPEG

Lorsque vous lisez un disque contenant des fichiers DivX, MP3/WMA et JPEG mélangés, vous pouvez sélectionner quel menu de fichiers lire en appuyant sur la touche **TITLE**.

Lecture d'un fichier vidéo DivX

	TOUCHE
1 Ouvrir le couvercle du disque :	OPEN (▲)
2 Insérer un disque :	-
3 Fermer le couvercle du disque :	-
4 Sélectionner un fichier vidéo dans le menu :	▲ ▼, MENU
5 Démarrer la lecture :	▶ PLAY
6 Arrêter la lecture :	■ STOP

Lecture d'un fichier vidéo DivX - autres possibilités

Modification du jeu de caractères pour afficher les sous-titres DivX® correctement

Pendant la lecture, maintenez enfoncée la touche **SUBTITLE** pendant 3 secondes. Le code de langue s'affiche. Appuyez sur **◀▶** pour sélectionner un autre code de langue jusqu'à ce que les sous-titres s'affichent correctement, puis appuyez sur **ENTER**.

Impératifs à respecter pour les fichiers DivX

La compatibilité de ce lecteur avec les fichiers DivX est limitée comme suit.

- Taille de résolution disponible : 720 x 576 pixels (L x H).
- Les noms des fichiers DivX et des sous-titres sont limités à 45 caractères.
- Extensions des fichiers DivX : ".avi", ".mpg", ".mpeg".
- Formats de sous-titres DivX compatibles : SubRip (.srt / .txt), SAMI (.smi), SubStation Alpha (.ssa/.txt), MicroDVD (.sub/.txt), VobSub (.sub), SubViewer 2.0 (.sub/.txt), MPlayer (.txt), DVD Subtitle System (.txt),
- Formats codec compatibles : "DIVX3.xx", "DIVX4.xx", "DIVX5.xx", "MP43", "3IVX"
- Seule la fonction de lecture est prise en charge avec DivX 6.0 sur cet appareil.
- Formats audio compatibles : "Dolby Digital", "PCM", "MP3", "WMA"
- Fréquence d'échantillonnage : 8 - 48 kHz (MP3), 32 - 48 kHz (WMA)
- Débit binaire : 8- 320 kbps (MP3), 32 - 192 kbps (WMA), moins de 4 Mbps (DivX)
- Format des CD-R/RW et des DVD±R/RW : ISO 9660.
- Nombre maximal de fichiers par dossier : inférieur à 600 (nombre total de fichiers et de dossiers)

Lecture d'un disque ou fichier musical

	TOUCHE
1 Ouvrir le couvercle du disque :	OPEN (▲)
2 Insérer un disque :	-
3 Fermer le couvercle du disque :	-
4 Sélectionner un fichier musical dans le menu :	▲ ▼, MENU
5 Démarrez la lecture :	▶ PLAY
6 Arrêtez la lecture :	■ STOP

Lecture d'un disque ou fichier musical - autres possibilités

Création de votre propre programme

Vous pouvez lire le contenu d'un disque dans l'ordre de votre choix en organisant l'ordre de la musique sur le disque. Pour ajouter des fichiers musicaux à la liste programmée, appuyez sur la touche **PROG.** pour accéder au mode d'édition du programme (le symbole  apparaît dans le menu). Sélectionnez les fichiers souhaités dans la [Liste], puis appuyez sur la touche **ENTER** pour ajouter de la musique à la liste programmée. Sélectionnez votre musique dans la liste programmée, puis appuyez sur la touche **ENTER** pour démarrer la lecture programmée. Pour supprimer des fichiers musicaux de la liste programmée, sélectionnez les fichiers à supprimer, puis appuyez sur la touche **CLEAR** en mode d'édition du programme. Pour supprimer tous les fichiers musicaux de la liste programmée, sélectionnez [Tout effacer], puis appuyez sur la touche **ENTER** en mode d'édition du programme. Le programme est effacé lorsque le disque est sorti ou lorsque l'appareil est éteint.

Affichage des informations sur les fichiers (balises ID3)

Lorsque vous lisez un fichier MP3 contenant des informations, vous pouvez afficher ces informations en appuyant plusieurs fois sur la touche **DISPLAY**. Si le fichier ne contient pas d'informations ID3, le message [No ID3 TAG] (Pas de balise ID3) apparaît à l'écran.

Impératifs à respecter pour les fichiers musicaux MP3/WMA

La compatibilité de cet appareil avec les fichiers MP3/WMA est limitée comme suit.

- Extension des fichiers : ".mp3", ".wma".
- Fréquence d'échantillonnage : 8 - 48 kHz (MP3), 32 - 48kHz (WMA)
- Débit binaire : 8 - 320kbps (MP3), 32 - 192kbps (WMA)
- Format des CD-R/RW et des DVD±R/RW : ISO 9660.
- Nombre maximal de fichiers par dossier : inférieur à 600 (nombre total de fichiers et de dossiers)



12

Lecture d'un fichier photo

	TOUCHE
1 Ouvrir le couvercle du disque :	OPEN (▲)
2 Insérer un disque :	-
3 Fermer le couvercle du disque :	-
4 Sélectionner un fichier photo dans le menu :	▲ ▼, MENU
5 Afficher le fichier sélectionné en plein écran :	▶ PLAY
6 Revenir au menu :	■ STOP

Lecture d'un fichier photo - autres possibilités

Lecture de fichiers photo sous forme de diaporama

Utilisez les touches ▲▼◀▶ pour mettre en surbrillance l'icône () , puis appuyez sur la touche **ENTER** pour lancer le diaporama. Vous pouvez modifier la vitesse de défilement à l'aide des touches ◀▶ lorsque l'icône () est mise en surbrillance.

Accès à la photo suivante/précédente

Appuyez sur la touche **SKIP** (◀◀ ou ▶▶) pour voir la photo précédente/suivante.

Rotation d'une photo

Utilisez les touches ▲▼ pour faire pivoter la photo en plein écran dans le sens inverse des aiguilles d'une montre ou dans le sens des aiguilles d'une montre.

Interrompre provisoirement le diaporama

Appuyez sur **PAUSE/STEP** (||) pour interrompre le diaporama. Appuyez sur **PLAY** (▶) pour reprendre le diaporama.

Agrandissement d'une image photo

Vous pouvez écouter de la musique pendant l'exécution du diaporama, si le disque contient à la fois de la musique et des photos. Utilisez ▲▼◀▶ pour mettre en surimpression l'icône () puis appuyez sur **ENTER** pour lancer le diaporama.

Visualisation d'une photo agrandie

Pendant l'affichage d'une photo en plein écran, appuyez plusieurs fois sur la touche **ZOOM** pour sélectionner le mode zoom. Vous pouvez vous déplacer dans la photo agrandie à l'aide des touches ▲▼◀▶. Appuyez sur la touche **CLEAR** pour quitter ce mode.

Impératifs à respecter pour les fichiers photo

Ce lecteur est compatible avec les fichiers JPEG remplissant les conditions suivantes

- Extension des fichiers : ".jpg".
- Poids : moins de 2 Mo recommandés
- Format des CD-R/RW et des DVD±R/RW : ISO 9660.
- Nombre maximal de fichiers par dossier : inférieur à 600 (nombre total de fichiers et de dossiers)

Codes de langue

Appuyez-vous sur cette liste pour entrer votre langue préférée pour les paramètres initiaux suivants : disque audio, sous-titre de disque, menu de disque.

Langue	Code	Langue	Code	Langue	Code	Langue	Code	Langue	Code	Langue	Code
Afar	6565	Croate	7282	Hausa	7265	Lingala	7678	Quetchua	8185	Tadjik	8471
Afrikaans	6570	Tchèque	6783	Hébreu	7387	Lithuanien	7684	Rhaeto-Roman	8277	Tamoul	8465
Albanais	8381	Danois	6865	Hindi	7273	Macédonien	7775	Roumain	8279	Telugu	8469
Amharique	6577	Néerlandais	7876	Hongrois	7285	Malagasy	7771	Russe	8285	Thaï	8472
Arabe	6582	Anglais	6978	Islandais	7383	Malais	7783	Samoan	8377	Tonga	8479
Arménien	7289	Espéranto	6979	Indonésien	7378	Malayalam	7776	Sanskrit	8365	Turque	8482
Assamais	6583	Estonien	6984	Interlingua	7365	Maori	7773	Gaélique écossais	7168	Turkmène	8475
Aymara	6588	Faroese	7079	Irlandais	7165	Marathi	7782	Serbe	8382	Twï	8487
Azerbaïdjanais	6590	Fidji	7074	Italien	7384	Moldave	7779	Serbo-Croate	8372	Ukrainien	8575
Bachkir	6665	Finois	7073	Japonais	7465	Mongole	7778	Shona	8378	Urdu	8582
Basque	6985	Français	7082	Kannada	7578	Nauru	7865	Sindhi	8368	Ouzbek	8590
Bengali	6678	Frisien	7089	Cashmere	7583	Népalais	7869	Singhalais	8373	Vietnamien	8673
Bhoutanais	6890	Galicien	7176	Kazakh	7575	Norvégien	7879	Slovaque	8375	Volapük	8679
Bihari	6672	Géorgien	7565	Kirghiz	7589	Oriya	7982	Slovène	8376	Galois	6789
Breton	6682	Allemand	6869	Coréen	7579	Panjabi	8065	Espagnol	6983	Wolof	8779
Bulgare	6671	Grec	6976	Kurde	7585	Pashto	8083	Soudanais	8385	Xhosa	8872
Birman	7789	Groenlandais	7576	Laotien	7679	Perse	7065	Swahili	8387	Yiddish	7473
Biélorusse	6669	Guarani	7178	Latin	7665	Polonais	8076	Suédois	8386	Yoruba	8979
Chinois	9072	Gujarâti	7185	Letton	7686	Portugais	8084	Tagalog	8476	Zoulou	9085

Codes de région

Sélectionnez une région à partir de la liste suivante.

Région	Code	Région	Code	Région	Code	Région	Code	Région	Code		
Afghanistan	AF	Costa Rica	CR	Groenland	GL	Maldives	MV	Paraguay	PY	Sri Lanka	LK
Argentine	AR	Croatie	HR	Hong Kong	HK	Mexique	MX	Philippines	PH	Suède	SE
Australie	AU	République Tchèque	CZ	Hongrie	HU	Monaco	MC	Pologne	PL	Suisse	CH
Autriche	AT	Danemark	DK	Inde	IN	Mongolie	MN	Portugal	PT	Taiwan	TW
Belgique	BE	Equateur	EC	Indonésie	ID	Maroc	MA	Roumanie	RO	Thaïlande	TH
Bhoutan	BT	Egypte	EG	Israël	IL	Népal	NP	Russie	RU	Turquie	TR
Bolivie	BO	El Salvador	SV	Italie	IT	Pays-Bas	NL	Arabie Saoudite	SA	Ouganda	UG
Brésil	BR	Ethiopie	ET	Jamaïque	JM	Antilles Néerlandaises	AN	Sénégal	SN	Ukraine	UA
Cambodge	KH	Fidji	FJ	Japon	JP	Nouvelle Zélande	NZ	Singapour	SG	Etats-Unis	US
Canada	CA	Finlande	FI	Kenya	KE	Nigeria	NG	Slovaquie	SK	Uruguay	UY
Chili	CL	France	FR	Koweït	KW	Norvège	NO	Slovénie	SI	Ouzbékistan	UZ
Chine	CN	Allemagne	DE	Libye	LY	Oman	OM	Afrique du Sud	ZA	Vietnam	VN
Colombie	CO	Grande Bretagne	GB	Luxembourg	LU	Pakistan	PK	Corée du Sud	KR	Zimbabwe	ZW
Congo	CG	Grèce	GR	Malaisie	MY	Panama	PA	Espagne	ES		

Dépannage

Symptôme	Cause	Solution
Pas d'alimentation.	Le cordon d'alimentation est débranché.	Brancher fermement le cordon d'alimentation dans la prise murale.
	La batterie est déchargée.	Rechargez la batterie.
L'unité ne fonctionne pas alors que l'interrupteur d'alimentation est enfoncé.	Il n'y a pas de disque dans le lecteur.	Insérer un disque.
Pas d'image.	La TV n'est pas configurée pour réceptionner le signal en provenance de l'unité.	Sélectionner le mode d'entrée vidéo approprié sur la TV.
	Le cordon vidéo est mal branché.	Brancher le cordon vidéo correctement.
Pas de son	L'équipement connecté avec le cordon audio n'est pas configuré pour réceptionner le signal en provenance de l'unité.	Sélectionner le mode d'entrée audio approprié sur l'amplificateur.
	Le niveau sonore est réglé au minimum.	Utilisez le bouton de réglage du volume pour régler le niveau sonore.
	Les options audio sont mal configurées.	Configurer correctement les options audio.
L'unité ne lance pas la lecture	Un disque illisible ou non pris en charge a été introduit dans le lecteur.	Introduire un disque lisible. (vérifier le type de disque et le code régional.)
	Le control parental est activé.	Modifier le niveau de classification.
La télécommande ne fonctionne pas correctement.	La télécommande n'est pas dirigée en direction du capteur infrarouge.	Diriger la télécommande vers le capteur infrarouge de l'unité.
	La télécommande est trop loin de l'unité.	Utiliser la télécommande plus près de l'unité.

Spécifications

Généralité

Alimentation électrique	DC 12V
Consommation électrique	12W
Dimensions (externes)	202 x 42,5 x 167 mm (W x H x D)
Poids net (externes)	0,78kg
Température de fonctionnement	5 °C à 40 °C
Humidité en fonctionnement	5 % à 90 %
Laser	Diode laser
Norme de codage de la vidéo	PAL

Connecteurs

Sortie Audio/Vidéo	Prise mini ø3,5 mm x 1
- Vidéo: 1,0 V (p-p), 75 Ω, négatif synchronisé	
- Audio: 1,5 Vrms (1 KHz, 0 dB)	
Prise casque	Prise mini ø3,5 mm stéréo x 1

Affichage à cristaux liquides

Taille du panneau	7 pouces (diagonale)
Système de protection	Bande RVB.
Système de gestion	TFT (matrice active)
Résolution	480 x 234 (WQVGA)

Accessoires

- Adaptateur audio/vidéo
- Adaptateur courant alternatif (MPA-630)
- Adaptateur pour automobile (DPDC1)
- Télécommande
- Pile pour la télécommande (pile au Lithium)

Le contenu de ce manuel peut être modifié sans préavis.