



DANSK

## DP450 / DP450P / DP450R



P/NO : MFL61857026



**FORSIGTIG**  
RISIKO FOR ELEKTRISK  
STØD. MÅ IKKE ÅBNES



**FORSIGTIG:** FOR AT MINDSKE RISIKOEN FOR ELEKTRISK STØD, SKAL MAN IKKE FJERNE DÆKSLET (ELLER BAGSIDEN). INGEN DELE INDENI KAN UDSKIFTES AF BRUGEREN. SERVICE SKAL UDFØRES AF KVALIFICERET SERVICEPERSONALE.

Lynnedslaget med pil inde i en ligesidet trekant skal varsko brugeren om tilstedeværelsen af uisoleret "farlig spænding" der kan være af en sådan størrelse inde i produktets hus, at den kan udgøre en fare for mennesker med hensyn til elektrisk stød.



Udråbstegnet inde i en ligesidet trekant skal varsko brugeren om tilstedeværelsen af vigtige betjenings- og vedligeholdelsesinstruktioner (service) i de vejledninger, der følger med udstyret.



**ADVARSEL:** FOR AT MINDSKE RISIKOEN FOR BRAND ELLER ELEKTRISK STØD SKAL MAN IKKE UDSÆTTE DETTE PRODUKT FOR REGN ELLER FUGT.

**ADVARSEL:** Man skal ikke installere dette udstyr på et begrænset område så som i en bogreol eller lignende møbel.

**FORSIGTIG:** Blokér ikke nogen som helst af ventilationsåbningerne. Installér produktet i henhold til fabrikantens anvisninger. Huller og åbninger i kabinettet er til ventilation og for at sikre en pålidelig betjening af produktet samt beskytte det mod overopvarmning. Åbningerne må aldrig blokeres ved, at produktet placeres på en seng, en sofa, et tæppe eller lignende overflader. Dette produkt bør ikke placeres i en indbygget installation så som en bogreol eller et rack, med mindre der er tilstrækkelig ventilation, eller at man har fulgt fabrikantens anvisninger.

**FORSIGTIG:** Dette produkt anvender et lasersystem. For at sikre en korrekt brug af dette produkt bedes du læse denne brugervejledning grundigt igennem og gemme den til fremtidig brug. Hvis der kræves vedlige-

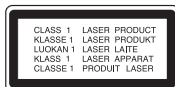

2

holdelse af enheden, skal man kontakte en autoriseret serviceforhandler. Brug af betjeningsfunktioner, justeringer eller udførelse af andre procedurer end de, der er specificeret heri, kan måske resultere i farlig strålingseksponering. For at undgå direkte eksponering fra laserstråler skal man ikke forsøge at åbne produktets hus. Synlig laserstråling, hvis huset åbnes. SE IKKE IND I STRÅLEN.

**FORSIGTIG:** Apparatet bør ikke udsættes for vand (dryp eller sprøjt), og man bør ikke placere emner fyldt med væsker, så som vaser, på apparatet.

#### FORSIGTIG

- Ventilationen skal kunne fungere uhindret, så ventilationsåbningerne må ikke blokeres af aviser, duge, gardiner eller andet.
- Tændte stearinlys eller andre åbne ildkilder må ikke anbringes på afsperilleren.
- Brugte batterier må ikke kasseres sammen med normalt affald. I stedet skal de kasseres på en miljømæssig forsvarlig måde.
- Brug kun apparatet i tropisk og moderat klima.
- Det høje lydtryk fra hovedtelefoner kan give høreskader.
- Batteriet må ikke udsættes for kraftig varme, såsom solskin, ild eller lignende.
- Af sikkerhedsmæssige årsager må man ikke fjerne batteriet, der er indbygget i produktet. Hvis batteriet skal udskiftes, skal man tage produktet med til det nærmeste autoriserede LG Electronics serviceværksted eller forhandler og bede om hjælp dér.

#### VÆR FORSIGTIG med hensyn til strømkablet

For de fleste apparater anbefales det, at de forbindes til et særligt kredsløb; Dvs. et kredsløb med enkelt udløb, som kun yder strøm til dette apparat, og som ikke har andre udgange eller tilknyttede kredsløb. For at være sikker bør du kontrollere specifikationsiden i denne brugermanual. Lad være med at overbelaste takterne. Overbelastede vægstikkontakter, løse eller beskadigede vægkontakter, forlængerledninger, flossede strømkabler eller beskadiget eller knækket kabelisolering er farligt. Enhver af disse situationer kan resultere i elektrisk stød eller brand. Med mellemrum bør du kontrollere kablerne til dit apparat, og hvis det ser ud, som om de er beskadigede eller

slidte, så tag stikket ud, lad være med at bruge apparatet, og få kablet skiftet ud med en tilsvarende udskiftningssdel af en autoriseret servicetekniker.

Beskyt strømkablet mod fysisk eller mekanisk misbrug og undgå at vride det, knække det, klemme det, klemme det i en dør og træde på det. Vær særlig opmærksom på stik, vægstikkontakter og der, hvor kablet kommer ud fra apparatet. Træk netstikket ud for at afbryde strømmen fra nettet. Når du monterer dette produkt, skal du sørge for, at der er fri adgang til stikket.

#### Bortskaffelse af dit gamle apparat



1. Når du ser symbolet med en affaldsspand med kryds over på et produkt, så betyder det, at produktet er underlagt det europæiske direktiv 2002/96/EF.
2. Alle elektriske og elektroniske produkter bør bortskaffes på separat vis, og ikke som husholdningsaffald, men via specielle opsamlingssteder, der er udpeget af de offentlige eller lokale myndigheder.
3. Når du bortskaffer dit gamle apparat på korrekt vis, så hjælper du med til at forhindre mulige negative konsekvenser for miljøet og sundheden.
4. Ønsker du yderligere oplysninger om bortskaffelse af dit gamle apparat, så bedes du kontakte de offentlige myndigheder, genbrugspladsen eller den butik, hvor du købte produktet.









Dette produkt er fremstillet, så det opfylder kravene i EMC Direktivet 2004/108/EF og Lavspændingsdirektivet 2006/95/EF.

#### Repræsenteret i Europa af:

LG Electronics Service Europe B.V.  
Veluwezoom 15, 1327 AE Almere, The Netherlands  
(Tel : +31-036-547-8940)

Typen af afspillelige diske .....	3
Genopladeligt batteri .....	3
Hovedenhed .....	4
Fjernbetjening .....	5
Strømtilslutning .....	6
Tilslutning af afspilleren .....	7
Når du justerer indstillingerne .....	8-9
Sådan får du vist oplysninger om disken .....	9
Sådan afspiller du en disk .....	10-11
Sådan afspiller du en DivX filmfil .....	11
Sådan lytter du til musikdiske eller -filer .....	12
Sådan får du vist fotofiler .....	12
Sprogkoder .....	13
Områdekoder .....	13
Fejlfinding .....	14
Specifikationer .....	14

## Typen af afspillelige diske

Type	Logo
<b>DVD-VIDEO:</b> Diske, så som film, der kan købes eller lejes	
<b>DVD-R:</b> Kun video-modus og slutbehandlet	
<b>DVD-RW:</b> Kun VR-modus, video-modus og slutbehandlede	
<b>DVD+R:</b> Kun video-modus	
<b>DVD+RW:</b> Kun video-modus	
<b>Audio CD:</b> Musik-CD, ere eller CD-R/CD-RW i musik-CD-format, der kan købes.	
Denne enhed afspiller DVD±R/RW og CD-R/RW, som indeholder lydtitle, DivX, MP3, WMA og/eller JPEG filer. Nogle DVD±RW/DVD±R eller CD-RW/CD-R kan ikke afspilles på denne enhed på grund af diskens optagekvalitet eller fysiske tilstand eller på grund af optageenhedens egenskaber og softwarebrugertiladelse.	

Fremstillet under licens af Dolby Laboratories. Dolby og symbolet dobbelt-D er Dolby Laboratories varemærker.

"DVD Logo" er et varemærke tilhørende DVD Format/Logo Licensing Corporation.

### Om symbolvisningen

"" vises muligvis på din TV-skærm under betjening og indikerer, at den beskrevne funktion i denne brugervejledning ikke er tilgængelig på den disk.

### Regionskoder

På bagsiden af denne enhed er der påtrykt en regionskode. Denne enhed kan kun afspille DVD-diske, der har samme mærke som bag på enheden eller "ALL" (alle).

- På de fleste DVD-diske er der en globus med ét eller flere tal på, der tydeligt kan ses på omslaget. Dette tal skal matche med regionskoden på din enhed, ellers kan disken ikke afspilles.
- Hvis du forsøger at afspille en DVD med en anden regionskode end afspillerens, vises beskeden "Kontrollér regionskode" på skærmen.

### Ophavsrettigheder

Det er forbudt ved lov å kopiere, kringkaste, vise, kringkaste via kabel, spille av offentlig eller leie opphavrettslig beskyttet materiale uten tillatelse. Dette produktet er utstyrt med kopieringsbeskyttelsessystem utviklet av Macrovision. Enkelte plater er innspilt med beskyttelsessignaler. Ved innspilling og avspilling av bildene på disse platene, vil bildene være forvrengt. Dette produktet inneholder opphavsrettsbeskyttende teknologi som er beskyttet av amerikanske patentrettigheter og andre opphavsrettigheter. Bruk av denne opphavsrettsbeskyttende teknologien må autoriseres av Macrovision, og er utelukkende beregnet for hjemmevisning og annen begrenset visning med mindre annet er autorisert av Macrovision. Dekompilering eller demontering er forbudt.

## Genopladeligt batteri

- Afspillerens indvendige, genopladelige batteri giver dig mulighed for at bruge afspilleren uden ledning.
- Det indvendige, genopladelige batteri vil kun blive opladet, når afspilleren er slukket, og vekselstrømsadapteren er tilsluttet lysnettet.
- Opladningen stopper, hvis du tænder for afspilleren.
- Opladningen tager ca. 2 timer og 30 minutter.
- Batteriets driftstid: ca. 2 timer og 30 minutter.
- Batteriets driftstid kan variere afhængig af batteristatus, driftsstatus og omgivende forhold, og man kan få en maks. afspilningstid på op til 3 timer.
- Batteriindikatoren lyser rødt under opladningen. Når opladningen er afsluttet, skifter indikatorens lys til grønt.
- Når batteriets resterende driftstid er under fem minutter, blinker "" på skærmen.

## Hovedenhed

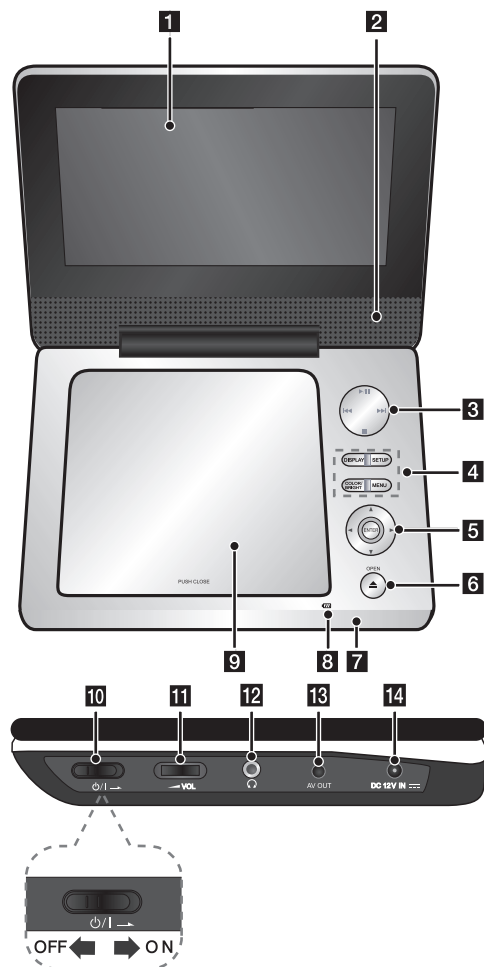

4

### 1 LCD-skærm

### 2 Højtalere

### 3 Afspilningsknapper

- ▶ (Play)/ ⏸ (Pause): Starter afspilning. Midlertidig pause i afspilning, tryk igen for at gå ud af pause-mode.
- (Stop): Stopper afspilning.
- ⏮ (spring over): Søger tilbage\* eller starter i begyndelsen af det nuværende kapitel eller nummer eller går tilbage til det foregående kapitel eller nummer.
- ⏭ (spring over): Søger fremad\* eller Fortsæt til næste kapitel eller nummer.

\* Tryk på og hold knappen i ca. to sekunder.

### 4 Funktionsknapper

- SETUP: Giver adgang til eller går ud af menuen Indstillinger.
- DISPLAY: Giver adgang til på-skærm visning.
- COLOR (farve)/BRIGHT\* (lysstyrke): Viser lysstyrke- eller farvemenuen for LCD-displayet.
- MENU: Giver adgang til menuen DVD

\* Farven eller lysstyrken på LCD-displayet justeres ved gentagne gange at trykke på knappen COLOR/BRIGHT på hovedenheden for at få vist lysstyrke- eller farvemenuen, og brug så ◀ / ▶ for at justere værdien. Tryk på ENTER for at bekræfte justeringen.

### 5 Menustyringsknapper

- ◀ ▶ ▲ ▼ (venstre/højre/op/ned): Vælger et punkt i menuen.
- ENTER: Bekræfter menuvalg.

### 6 OPEN (▲): Åbner disklåget.

### 7 Sensor til fjernbetjening: Peg herpå med fjernbetjeningen.

### 8 Batteriopladning og strømindikator

- Indikatoren lyser rødt under opladningen og skifter til grønt, når opladningen er afsluttet. (Se side 3 for yderligere oplysninger)
- Indikatoren skifter til grønt og lyser et par sekunder, når enheden er tændt.

### 9 Disklåg

### 10 ⏻/⏻ (Tænd/sluk kontakt (Power)): Tænder (ON) eller slukker for (OFF) enheden. Bemærk: Før du kan betjene enheden, skal kontakten være slået over på TÆND (ON).

### 11 ◀ VOL (Lydstyrke): Her kan du indstille lydstyrken i den indbyggede højttaler og i hovedtelefonerne.

### 12 📞 (Hovedtelefoner): Tilslutning af hovedtelefoner.

### 13 AV OUT: Tilslut til et TV med video- og lydindgang.

### 14 DC 12V IN: Tilslut vekselstrømsadapteren eller køretøjs adapter.

## Fjernbetjening

**Bemærk:** Før du kan betjene enheden med fjernbetjeningen, skal kontakten være slået over på TÆND (ON). (Se side 4).

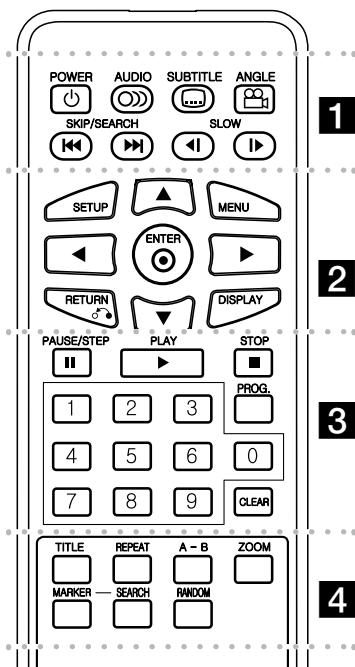

- 1** **POWER** (⏻): Tænder (ON) eller slukker for (OFF) enheden.
- AUDIO** (🔊): Vælger et lydssprog eller en lydkanal.
- SUBTITLE** (📄): Vælger et undertekstsprog.
- ANGLE** (📷): Vælger en DVD-kameravinkel, hvis tilgængelig.

**SKIP/SEARCH** (⏮ / ⏭): Søger\* tilbage/fremad. Gå til næste eller tidligere kapitel/nummer. \* Tryk på og hold knappen i ca. to sekunder.

**SLOW** (⏪ / ⏩): Tilbage/ Frem langsom afspilning

**2** **SETUP:** Giver adgang til eller går ud af menuen Indstillinger.

**MENU:** Giver adgang til menuen DVD

**▲▼◀▶:** Navigerer rundt i menuerne.

**ENTER** (⊙): Bekræfter menuvalg.

**RETURN** (↶): Tryk herpå for at gå tilbage i menuen eller gå ud af menuen.

**DISPLAY:** Giver adgang til på-skærmen visning.

**3** **PAUSE/STEP** (⏸): Midlertidig pause i afspilning/ tryk gentagne gange for ramme-for-ramme afspilning.

**PLAY** (▶): Starter afspilning.

**STOP** (■): Stopper afspilning.

**Talknapper:** Vælger nummererede valgmuligheder i en menu.

**PROG.:** Går i programredigerings-modus.

**CLEAR:** Fjerner et spornummer fra Programlisten.

**4** **TITLE:** Viser diskens titelmenu.

**REPEAT:** Gentager et kapitel, spor, en titel eller alle.

**A-B:** Gentager et afsnit.

**ZOOM:** Forstørrer videobillede.

**MARKER:** Markerer ethvert punkt under afspilningen.

**SEARCH:** Viser [Søg markør]-menuen.

**RANDOM:** Spiller sporene i tilfældig rækkefølge.

### Sæt batteriet i fjernbetjeningen

Pres batteriholderclipsen sammen og træk så i tappen for at tage batteriholderen ud. Isæt batteriet med + vendende i samme retning som - på batteriholderen. Placer igen batteriholderen med batteri i fjernbetjeningen, og kontrollér, at det er helt isat.

- Udskift fjernbetjeningens batteri med 3V mikro litiumceller så som CR. 2025 eller lignende.
- Bortskaf batteriet på sikker vis i henhold til de lokale love. Må ikke brændes.

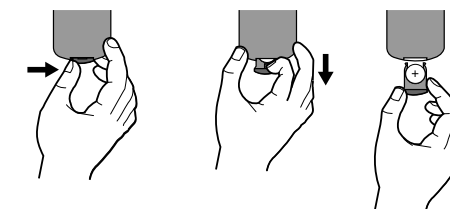

### Advarsel om udskifteligt lithiumbatteri

- Eksplosionsfare hvis batteriet ikke udskiftes korrekt.
- Udskift kun med et batteri af samme type.
- Yderligere advarselmærkning tæt ved batteriet, hvis det skal udskiftes af brugere.

**Advarsel:** Batteriet, der er anvendt i dette udstyr, kan udgøre brand- eller kemisk brandfare, hvis det anvendes forkert. Må ikke genoplades, skilles ad, brændes eller udsættes for varme over 100 °C (212 °F).

Udskift kun batteriet med Matsushita Elec. Ind. Co., Ltd. (Panasonic), best.nr. CR. 2025. Brug af et andet batteri kan udgøre en brand- eller eksplosionsfare. Sørg for bortskaffelse af brugte batterier. Hold batterier væk fra børn. Skil ikke batteriet ad, og brænd det ikke.

5

## Strømtilslutning

### Sådan tilslutter du vekselstrømsadapten

Tilslut vekselstrømsadapten, der fulgte med enheden, til en stikkontakt.

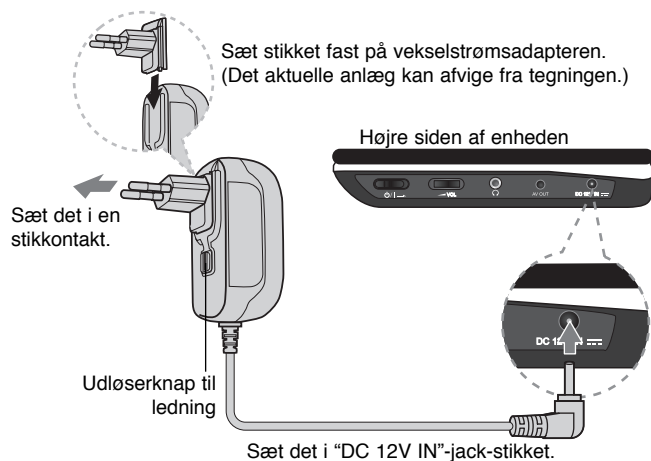

### Vekselstrømsadapten

- Denne vekselstrømsadapten fungerer med 100-240V~ 1A 50/60Hz.
- Kontakt en forhandler af elektriske dele for at få hjælp til valg af en egnet vekselstrømsadapten eller ledningssæt til vekselstrøm.
- Fremstillet af NANJING WANLIDA TECHNOLOGY CO., LTD

### Tilslut biladapten

Denne afspiller og tilhørende biladapten er beregnet til brug i biler med 8,5-16 volts elektriske systemer med negativ jordforbindelse. Dette er standard i de fleste biler. Hvis din bil har et andet elektrisk system, kan jævnstrømssystemet ikke anvendes.

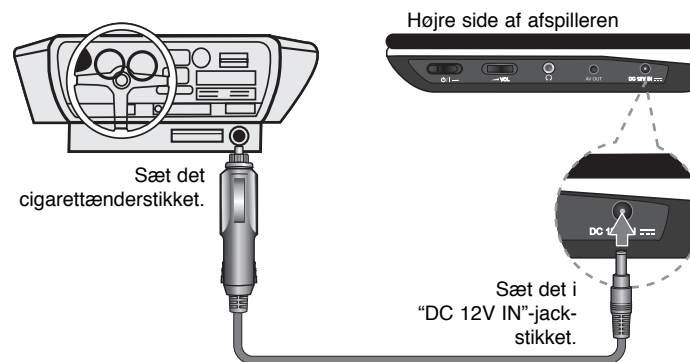

### Biladapten

- Denne biladapten fungerer med 8,5-16V jævnstrøm.
- Kontakt en forhandler af elektriske dele for at få hjælp til valg af en egnet biladapten.
- Fremstillet af NANJING WANLIDA TECHNOLOGY CO., LTD.

### Forsigtig

- For at undgå elektrisk stød og eventuel skade på afspilleren eller bilen, skal biladapten altid tages ud af cigarettænderstikket, før stikket fjernes fra afspilleren.
- Af sikkerhedshensyn er der installeret en sikring på 3 ampere, 250 V i biladapten.
- Fjern biladapten fra cigarettænderstikket, når bilens motor startes.
- Brug ikke afspilleren, når bilbatteriet er afladet. Strømsving fra bilens dynamo kan få jævnstrømssikringen til at springe.
- Hvis bilens forsyningsspænding falder under ca. 10 V, vil afspilleren muligvis ikke fungere korrekt.
- Undgå at efterlade afspilleren på steder, hvor temperaturen overstiger 70 °C, da afspilningsenheden kan tage skade.  
Eksempler omfatter:
  - I en bil med lukkede vinduer i direkte sollys.
  - Tæt på et varmeapparat.

## Tilslutning af afspilleren

### Lyd- og videoforbindelser til TV'et

Tilslut AV OUT-jackstikket på enheden til de tilsvarende indgangsjackstik på TV'et, som vist herunder.

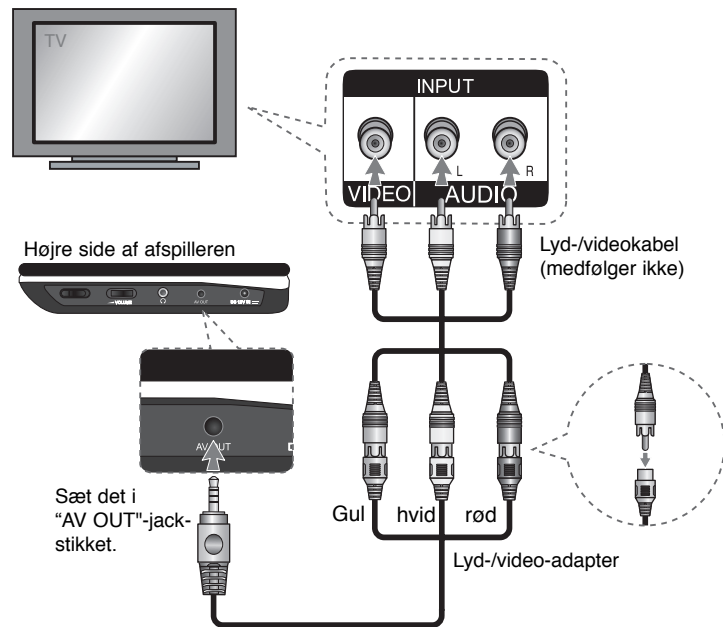

Når du justerer indstillingerne		KNAP
1	Viser menuen Indstillinger:	SETUP
2	Vælg den ønskede valgmulighed i første niveau:	▲ ▼
3	Gå til andet niveau:	►
4	Vælg den ønskede valgmulighed i andet niveau:	▲ ▼
5	Gå til tredje niveau:	►
6	Ændr indstilling:	▲ ▼ / ENTER

## Når du justerer indstillingerne - kan du også gøre sådan her

### Når du tænder for enheden første gang (valgfrigt)

Når du tænder for enheden første gang, vises menuen for sprogvælger. Du skal vælge det sprog, du vil anvende i enheden. Brug ▲▼◀▶ til at vælge sprog med og tryk så på **ENTER**, hvorefter bekræftelsesmenuen vises. Brug ◀▶ til at vælge [ENTER] med og tryk så på **ENTER**.

### Juster indstillinger for sprog

**Menusprog** – Vælg et sprog til menuen Indstillinger og på-skærmen visning.

**Lyd/undertekst/menu på disk** – Vælg et sprog til lyd/undertekst/menu på disken.

[Original]: Refererer til det originale sprog som disken blev optaget på.

[Andet]: For at vælge et andet sprog skal du trykke på talknapperne og så på **ENTER** for at indtaste det tilsvarende 4-cifrede nummer i henhold til sprogkodelisten. (se side 13) Hvis du laver en fejl, når du indtaster nummeret, skal du trykke på **CLEAR** for at slette tallene og rette indtastningen.

[Sluk] (til disk-undertekst): Slå undertekst fra.

### Juster indstillinger for visning

**TV billedforhold** – Vælg hvilket skærbilledforhold, du vil bruge, baseret på formen på din TV-skærm.

[4:3]: Vælges, når et standard 4:3 TV er tilsluttet.

[16:9]: Vælges, når et 16:9 wide TV er tilsluttet.

**Visnings-modus** – Hvis du har valgt 4:3, skal du definere, hvordan du vil have vist widescreen programmer og film på TV-skærmen.

[Letterbox]: Viser et billede i bred format med sorte streger foroven og forneden på skærmen.

[Panscan]: Dette udfylder hele 4:3 skærmen og beskærer om nødvendigt billedet.

### Juster indstillinger for lyd

**DRC (dynamisk områdekontrol)** – Gør lyden klar, når der er skruet ned for lydstyrken (kun Dolby Digital). Indstil til [On] til denne effekt.

**Vokal** – Indstilles kun til On, når du afspiller en multikanals karaoke-DVD.

### Juster låseindstillingerne

Du skal indstille valgmuligheden [Områdekode], før du kan bruge låsevalgmulighederne. Vælg valgmuligheden [Områdekode] og tryk så på ►. Indtast en 4-cifret adgangskode og tryk så på **ENTER**. Indtast den igen og tryk så på **ENTER** for at bekræfte den. Hvis du laver en fejl, når du indtaster nummeret, skal du trykke på **CLEAR** for at rette den.

Hvis du glemmer din adgangskode, kan du nulstille den. Først skal du fjerne disken i enheden. Åbn opsætningsmenuen og indtast det 6-cifrede nummer "210499". Adgangskoden vil så blive slettet.

**Rating** – Vælg et ratingniveau. Jo lavere niveau desto hårdere rating. Vælg [Lås op] for at deaktivere rating.

**Adgangskode** – Indstiller eller ændrer adgangskoden til låseindstillingerne.

[Ny]: Indtast en ny 4-cifret adgangskode ved brug af talknapperne og tryk så på **ENTER**. Indtast adgangskoden igen for at bekræfte den.

[Ændre]: Indtast den nye adgangskode to gange efter at du har indtastet den aktuelle adgangskode.

**Områdekode** – Vælg en kode for et geografisk område som ratingniveau for afspilningen. Dette fastsætter områdestandarderne, der skal bruges ved bedømmelsen af DVD'ere, der er kontrolleret med forældrelås. (Se side 13)



### Juster de øvrige indstillinger







**DivX(R) VOD** – Vi forsyner dig med registreringskoden til DivX® VOD (Video On Demand), der gør dig i stand til at leje og købe videoer ved brug af DivX® VOD servicen. For yderligere oplysninger kan du besøge adressen [www.divx.com/vod](http://www.divx.com/vod). Hvis du trykker på **ENTER** samtidig med, at ikonet [Vælg] er fremhævet, kan du få vist enhedens registreringskode. Alle downloadede videoer fra DivX® VOD kan kun afspilles på denne enhed.

### Sådan får du vist oplysninger om disken

	KNAP
1 Tryk på <b>DISPLAY (Visning)</b> under afspilning:	<b>DISPLAY</b>
2 Vælg et emne:	▲ ▼
3 Juster menuindstillingerne for Skærm:	◀ ▶ / ENTER
4 Gå ud af funktionen:	<b>DISPLAY</b>

### Få vist oplysninger om disken - også på denne måde

Du kan vælge et emne ved at trykke på ▲▼ og ændre eller vælge indstillingen ved at trykke på ◀ ▶.

 ◀ 1 / 6	Aktuel titel antal/total antal titler
 5 / 42	Aktuelt kapitel antal/total antal kapitler
 0:13:45	Udløbet afspilningstid
 1 ENG DCC 3/2, 1CH	Valgt lydprog eller kanal
 OFF	Valgt undertekst
 1 / 1	Valgt vinkel/total antal vinkler

### Anvendte symboler i denne brugervejledning

Afsnit med en overskrift, der har et af nedenstående symboler, er kun relevante for diske eller filer med det pågældende symbol.

<b>ALL</b>	Alle diske og filer	<b>ACD</b>	Lyd-CD'ere
<b>DVD</b>	DVD og slutbehandlede DVD±R/RW	<b>MP3</b>	MP3 filer
<b>DivX</b>	DivX filer	<b>WMA</b>	WMA filer

## Sådan afspiller du en disk

	KNAP
1 <b>Åbn disklåget:</b>	OPEN (▲)
2 <b>Isæt en disk:</b>	-
3 <b>Luk disklåget:</b>	-
4 <b>Start afspilning:</b>	▶ PLAY
5 <b>Juster lydstyrken:</b>	VOLUME
6 <b>Sådan stopper du afspilningen:</b>	■ STOP

## Når du afspiller en disk - kan du også gøre sådan her

### Stopper afspilningen

Tryk på **STOP** (■) for at stoppe afspilningen. Afspilleren registrerer stoppunktet afhængig af disken. "■■■" vises kortvarigt på skærmen. Tryk på **PLAY** (▶) for at genoptage afspilningen (fra scenepunktet). Hvis du igen trykker på **STOP** (■) eller tager disken ud (vises "■" på skærmen), nulstiller enheden det stoppede punkt. (■■■ =Genoptage stop, ■ =Fuldstændigt stop) Genoptagelsespunktet nulstilles muligvis, hvis du trykker på en knap (fx POWER, OPEN osv.).

### Sådan afspiller du en DVD med en menu DVD

De fleste DVD'ere indeholder nu menuer, der indlæses, før filmen afspilles. Du kan navigere rundt i disse menuer ved brug af ▲▼◀▶ eller talknappen for at fremhæve en valgmulighed. Tryk på **ENTER** for at vælge.

### Sådan afspiller du en DVD VR disk

Denne enhed kan afspille DVD-RW diske, der er optaget ved brug af formatet Video Recording (VR). Når du isætter en DVD VR disk, vises menuen på skærmen. Vælg titel med ▲▼ og tryk så på **PLAY** (▶). For at få vist DVD-VR menuen skal du trykke på **MENU** eller **TITLE**.

Nogle DVD-VR diske er fremstillet med CPRM data af DVD RECORDER. Afspilleren understøtter ikke disse disktyper.

### Springe over til næste/forrige kapitel/spor/fil ALL

Tryk på **SKIP** (▶▶) for at gå til næste kapitel/spor/fil.

Tryk på **SKIP** (◀◀) for at gå tilbage til begyndelsen af det aktuelle kapitel/spor/fil.

Tryk kortvarigt to gange på **SKIP** (◀◀) for at gå tilbage til forrige kapitel/spor/fil.

10

### Pause i afspilning ALL

Tryk på **PAUSE/STEP** (||) for at holde pause i afspilningen. Tryk på **PLAY** (▶) for at genoptage afspilningen.

### Ramme-for-ramme afspilning DVD DivX

Tryk gentagne gange på **PAUSE/STEP** (||) for at afspille ramme-for-ramme afspilning.

### Afspil igen og igen ALL

Tryk gentagne gange på **REPEAT** for at vælge et emne, der skal gentages. Den aktuelle titel, kapitel eller spor vil blive afspillet igen og igen. Hvis du vil gå tilbage til normal afspilning, skal du trykke flere gange på **REPEAT** for at vælge [Off].

### Hurtig afspilning fremad eller tilbage

DVD DivX ACD WMA MP3

Tryk på og hold **SKIP** (◀◀ eller ▶▶) for hurtig frem- eller tilbagespoling. Du kan ændre de forskellige afspilningshastigheder ved gentagne gange at trykke på og holde **SKIP** (◀◀ eller ▶▶). Tryk på **PLAY** (▶) for igen at afspille ved normal hastighed.

### Sådan gentager du et specielt afsnit (A-B) DVD DivX ACD

Tryk på **A-B** i starten af det afsnit, du vil gentage, og igen i slutningen af afsnittet. Det valgte afsnit vil blive gentaget konstant. Hvis du vil gå tilbage til normal afspilning, skal du trykke på **A-B** og vælge [Off].

### Sådan vælger du et undertekstsprog DVD DivX

Tryk gentagne gange på **SUBTITLE** (☺) under afspilning for at vælge det ønskede undertekstsprog.

### Visning fra anden vinkel DVD

Hvis indikatoren for vinkel vises på skærmen et øjeblik, kan du vælge en anden kameravinkel ved at trykke gentagne gange på **ANGLE** (☺).

### Lytte til anden lyd DVD DivX

Tryk gentagne gange på **AUDIO** (☺) under afspilning for at skifte mellem de tilgængelige lydssprog, kanaler eller kodningsmetoder.

### Nedsæt afspilningshastigheden DVD (DivX): kun fremad

Tryk på **SLOW** (◀I eller I▶) under afspilningen for at nedsætte frem- eller tilbagespolingshastigheden. Du kan ændre de forskellige afspilningshastigheder ved gentagne gange at trykke på **SLOW** (◀I eller I▶). Tryk på **PLAY** (▶) for igen at afspille ved normal hastighed.

### Sådan får du vist et forstørret videobillede DVD DivX

Tryk på **ZOOM** gentagne gange for at vælge zoom-modus under afspilning eller i pause-modus. Du kan bevæge dig henover det zoomede billede ved brug af knapperne ▲▼◀▶. Tryk på **CLEAR** for at afslutte.  
(100% → 200% → 300% → 400% → 100%)

### Sådan får du vist titelmenuen **DVD**

Tryk på **TITLE** for at få vist diskens titelmenu, hvis den er tilgængelig.

### Sådan får du vist DVD-menuen **DVD**

Tryk på **MENU** for at få vist diskens menu, hvis den er tilgængelig.

### Sådan starter du en afspilning på et valgt tidspunkt **DVD** **DivX**

Søg efter startpunktet på den indtastede tidskode. Tryk på **DISPLAY** og vælg så ikonet Ur. Indtast et tidspunkt og tryk på **ENTER**. Fx skal du indtaste "11020" og trykke på **ENTER** for at finde en scene ved 1 time, 10 min. og 20. sekunder. Hvis du indtaster det forkerte nummer, skal du trykke på **CLEAR** og indtaste det igen.

### Afspilning i tilfældig rækkefølge **ACD** **WMA** **MP3**

Under afspilning eller ved stop, kan du trykke på **RANDOM** for afspilning i tilfældig rækkefølge. Tryk på **RANDOM** igen for at vende tilbage til normal afspilning.

### Sådan markerer du en favoritscene **DVD** **DivX**

På disken kan du markere et punkt, som du kan gå tilbage til. Du trykker blot på **MARKER** (Markør) ved det ønskede punkt. Markør-ikonet vises kortvarigt på skærmen. Gentag for at stille op til 9 markører. Du kan tilbagekalde eller slette punkterne. Tryk på **SEARCH** (SØG), hvorefter menuen [Søg efter mærke] vises. Brug **◀** eller **▶** for at vælge en ønsket markering på menuen, og tryk så på **ENTER** for at tilbagekalde den eller på **CLEAR** (Slet) for at slette den.

### Hukommelse for sidste scene **DVD** **ACD**

Denne enhed husker den sidste scene fra den sidste disk, som du har set. Den sidste scene forbliver i hukommelsen, selv om du fjerner disken fra afspilleren eller slukker for enheden. Hvis du indlæser en disk med en scene i hukommelsen, vil scenen automatisk blive genfremkaldt.

### Pauseskærm

Pauseskærmen fremkommer, hvis du lader enheden stå i stop-modus i ca. fem minutter. Hvis pauseskærmen har været vist i fem minutter, slukker der automatisk for enheden.

### Blandet disk – DivX, MP3/WMA og JPEG

Når der afspilles en disk, hvor der er samlet DivX-, MP3-/WMA- og JPEG-filer, kan man vælge, hvilken menu af filer der ønskes afspillet ved at trykke på **TITLE**.

## Sådan afspiller du en DivX filmfil

	KNAP
1 Åbn disklåget:	OPEN (▲)
2 Isæt en disk:	-
3 Luk disklåget:	-
4 Vælg en film i menuen:	▲ ▼, MENU
5 Start afspilning:	▶ PLAY
6 Sådan stopper du afspilningen:	■ STOP

## Når du afspiller en DivX filmfil - kan du også gøre sådan her

### Sådan ændrer du tegnsæt og får vist DivX® underteksten korrekt

Tryk på **SUBTITLE** og hold den nedtrykket i 3 sekunder under afspilning. Sprogkoden vises. Tryk på **◀ ▶** for at vælge en anden sprogkode, indtil underteksten vises korrekt, og tryk så på **ENTER**.

### DivX filkrav

DivX filkompatibilitet med denne afspiller er begrænset som følger:

- Tilgængelig opløsningsstørrelse: 720x576 (B x H) pixel.
- Filnavnet på DivX og undertekster er begrænset til 45 tegn.
- DivX filtypenavne: ".avi", ".mpg", ".mpeg"
- Afspillelig DivX undertekst: SubRip (.srt / .txt), SAMI (.smi), SubStation Alpha (.ssa/.txt), MicroDVD (.sub/.txt), VobSub (.sub), SubViewer 2.0 (.sub/.txt), TMPlayer (.txt), DVD Subtitle System (.txt)
- Afspilleligt Codec-format: "DIVX3.xx", "DIVX4.xx", "DIVX5.xx", "MP43", "3IVX"
- Det er kun afspilningsfunktionen, der understøttes med DivX 6.0 på enheden.
- Afspilleligt lydformat: "Dolby Digital", "PCM", "MP3", "WMA"
- Samplingfrekvens: indenfor 8 - 48 kHz (MP3), indenfor 32 - 48 kHz (WMA)
- Bitrate: indenfor 8 - 320 kbps (MP3), indenfor 32 - 192 kbps (WMA), mindre end 4 Mbps (DivX fil)
- CD-R/RW, DVD±R/RW format: ISO 9660
- Maks. filer/mapper: Mindre end 600 (totalt antal filer og mapper)

## Sådan lytter du til musikdiske eller -filer

	KNAP
1 Åbn disklåget:	OPEN (▲)
2 Isæt en disk:	-
3 Luk disklåget:	-
4 Vælg et musikstykke i menuen:	▲ ▼, MENU
5 Start afspilning:	▶ PLAY
6 Sådan stopper du afspilningen:	■ STOP

## Når du lytter til musikdiske eller -filer - kan du også gøre sådan her

### Sådan skaber du dit eget program

Du kan afspille indholdet på en disk i en ønsket rækkefølge ved at arrangere rækkefølgen af musikstykkerne på disken. Hvis du vil tilføje musikstykke(r) til en programliste, skal du trykke på **PROG.** for at gå ind i programredigeringsmodus (Ⓜ mærket vises i menuen). Vælg et ønsket musikstykke på [Liste] og tryk så på **ENTER** for at tilføje musikken til programlisten. Vælg et musikstykke på programlisten og tryk på **ENTER** for at starte den programmerede afspilning. For at slette et musikstykke fra programlisten skal du vælge det musikstykke, du vil slette og så trykke på **CLEAR** i programredigeringsmodus. For at slette alle musikstykker fra programlisten skal du vælge [Slet alle] og så trykke på **ENTER** i programredigeringsmodus. Programmet slettes, når disken fjernes, eller når der slukkes for enheden.

### Sådan får du vist filoplysninger (ID3 TAG)

Når du afspiller en MP3 fil, der indeholder filoplysninger, kan du få vist oplysningerne ved at trykke gentagne gange på **DISPLAY**. Hvis filen ikke har ID3-Tag oplysninger, vises meddelelsen [Ingen ID3 Tag] på skærmen.

### MP3/WMA musikfilkrav

MP3/WMA kompatibilitet med denne enhed er begrænset som følger:

- Filtypenavne: ".mp3", ".wma"
- Samplingfrekvens: indenfor 8 - 48 kHz (MP3), indenfor 32 - 48kHz (WMA)
- Bitrate: indenfor 8 - 320kbps (MP3), indenfor 32 - 192kbps (WMA)
- CD-R/RW, DVD±R/RW format: ISO 9660
- Maks. filer/mapper: Mindre end 600 (totalt antal filer og mapper)

## Sådan får du vist fotofiler

	KNAP
1 Åbn disklåget:	OPEN (▲)
2 Isæt en disk:	-
3 Luk disklåget:	-
4 Vælg en fotofil i menuen:	▲ ▼, MENU
5 Få vist den valgte fil i fuld skærm:	▶ PLAY
6 Gå tilbage til menuen:	■ STOP

## Når du får vist fotofiler - kan du også gøre sådan her

### Sådan får du vist fotofiler som diasshow

Brug ▲▼◀▶ til at fremhæve ikonet (■) og tryk så på **ENTER** for at starte diasshowet. Du kan ændre hastighed på diasshowet ved at trykke på ◀▶ når ikonet (■) er fremhævet.

### Springe over til næste/forrige foto

Tryk på **SKIP** (◀◀ eller ▶▶) for at få vist forrige/næste foto.

### Rotere et foto

Brug ▲▼ for at rotere fotoet i fuld skærm mod uret eller med uret samtidig med at du får vist et foto i fuld skærm.

### Pause i diasshow

Tryk på **PAUSE/STEP** (||) for at holde pause i diasshowet. Tryk på **PLAY** (▶) for at genoptage diasshowet.

### Sådan lytter du til musik under diasshowet

Du kan lytte til musik under diasshowet, hvis disken både indeholder musik- og fotofiler. Tryk på ▲▼◀▶ for at fremhæve ikonet (■) og tryk så på **ENTER** for at starte diasshowet.

### Sådan får du vist et forstørret fotobillede

Tryk på **ZOOM** gentagne gange for at vælge zoom-modus samtidig med at du får vist et foto i fuld skærm. Du kan bevæge dig henover det zoomede billede ved brug af knapperne ▲▼◀▶. Tryk på **CLEAR** for at afslutte.

### Fotofilkrav

JPEG filkompatibilitet med denne enhed er begrænset som følger:

- Filtypenavne: ".jpg"
- Fotostørrelse: Mindre end 2MB anbefales
- CD-R/RW, DVD±R/RW format: ISO 9660
- Maks. filer/mapper: Mindre end 600 (totalt antal filer og mapper)

## Sprogkoder

Brug denne liste ved indtastning af dit ønskede sprog for følgende startindstillinger: Disklyd, diskundertekst, diskmenu.

Sprog	Kode	Sprog	Kode	Sprog	Kode	Sprog	Kode	Sprog	Kode	Sprog	Kode
Afar	6565	Kroatisk	7282	Hausa	7265	Lingala	7678	Quechua	8185	Tajik	8471
Afrikaans	6570	Tjekkisk	6783	Hebræisk	7387	Litauisk	7684	Rhaeto-Romansk	8277	Tamilsk	8465
Albansk	8381	Dansk	6865	Hindi	7273	Makedonsk	7775	Rumænsk	8279	Telugu	8469
Ameharic	6577	Hollandsk	7876	Ungarsk	7285	Malagarisk	7771	Russisk	8285	Thailandsk	8472
Arabisk	6582	Engelsk	6978	Islandsk	7383	Malajisk	7783	Samoisk	8377	Tonga	8479
Armensk	7289	Esperanto	6979	Indonesisk	7378	Malayalam	7776	Sanskrit	8365	Tyrkisk	8482
Assamesisk	6583	Estisk	6984	Interlingua	7365	Maori	7773	Skotsk Gælsk	7168	Turkmensk	8475
Aymara	6588	Færøsk	7079	Irsk	7165	Marathi	7782	Serbisk	8382	Twi	8487
Azerbajjansk	6590	Fiji	7074	Italiensk	7384	Moldavisk	7779	Serbokroatisk	8372	Ukrainsk	8575
Bashkir	6665	Finsk	7073	Japansk	7465	Mongolsk	7778	Shona	8378	Urdu	8582
Baskisk	6985	Fransk	7082	Kannada	7578	Nauru	7865	Sindhi	8368	Uzbekisk	8590
Bengali, Bangla	6678	Frisisk	7089	Kashmirisk	7583	Nepalesisk	7869	Singalesisk	8373	Vietnamesisk	8673
Bhutansk	6890	Galisisk	7176	Kazakh	7575	Norsk	7879	Slovakisk	8375	Volapyk	8679
Bihari	6672	Georgisk	7565	Kirghisisk	7589	Oriya	7982	Slovensk	8376	Walisisk	6789
Breton	6682	Tysk	6869	Koreansk	7579	Panjabi	8065	Spansk	6983	Wolof	8779
Bulgarsk	6671	Græsk	6976	Kurdisk	7585	Pashto, Pushto	8083	Sudanesisk	8385	Xhosa	8872
Burmesisk	7789	Grønlandsk	7576	Laotisk	7679	Persisk	7065	Swahili	8387	Yiddish	7473
Hviderussisk	6669	Guaransk	7178	Latinsk	7665	Polsk	8076	Svensk	8386	Yoruba	8979
Kinesisk	9072	Gujarati	7185	Lettisk	7686	Portugisisk	8084	Tagalog	8476	Zulu	9085

## Områdekoder

Vælg en områdekode fra denne liste.

Område	Kode	Område	Kode	Område	Kode	Område	Kode	Område	Kode		
Afghanistan	AF	Costa Rica	CR	Grønland	GL	Maldiverne	MV	Paraguay	PY	Sri Lanka	LK
Argentina	AR	Kroatien	HR	Hong Kong	HK	Mexico	MX	Philippinerne	PH	Sverige	SE
Australien	AU	Den Tjekkiske Republik	CZ	Ungarn	HU	Monaco	MC	Polen	PL	Schweiz	CH
Østrig	AT	Danmark	DK	Indien	IND	Mongoliet	MN	Portugal	PT	Taiwan	TW
Belgien	BE	Ecuador	EC	Indonesien	ID	Marokko	MA	Rumænien	RO	Thailand	TH
Bhutan	BT	Ægypten	EG	Israel	IL	Nepal	NP	Den Russiske Føderation	RU	Tyrkiet	TR
Bolivia	BO	El Salvador	SV	Italien	IT	Holland	NL	Saudi-Arabien	SA	Uganda	UG
Brasilien	BR	Etiopien	ET	Jamaica	JM	De Nederlandske Antiller	AN	Senegal	SN	Ukraine	UA
Cambodia	KH	Fiji	FJ	Japan	JP	New Zealand	NZ	Singapore	SG	USA	US
Canada	CA	Finland	FI	Kenya	KE	Nigeria	NG	Slovakiet	SK	Uruguay	UY
Chile	CL	Frankrig	FR	Kuwait	KW	Norge	NO	Slovenien	SI	Uzbekistan	UZ
Kina	CN	Tyskland	DE	Libyen	LY	Oman	OM	Sydafrika	ZA	Vietnam	VN
Colombia	CO	Storbritannien	GB	Luxembourg	LU	Pakistan	PK	Sydkorea	KR	Zimbabwe	ZW
Congo	CG	Grækenland	GR	Malaysia	MY	Panama	PA	Spanien	ES		

## Fejlfinding

Symptom	Årsag	Afhjælpning
Ingen strøm.	Strømkablet er afbrudt.	Sæt strømkablet korrekt ind i vægstikkontakten.
	Batteriet er afladet.	Genoplad batteriet.
Der er tændt for strømmen, men enheden virker ikke.	Ingen disk isat.	Isæt en disk.
Intet billede.	TV'et er ikke indstillet til at modtage signal fra enheden.	Vælg korrekt videoindgangsmodus på TV'et.
	Videokablet er ikke korrekt tilsluttet.	Tilslut lydkablet korrekt.
Ingen lyd.	Udstyret, der er tilsluttet til lydkablet, er ikke indstillet til at modtage signal fra enheden.	Vælg korrekt indgangsmodus på lydforstærkeren.
	Lydstyrken er sat på laveste indstilling.	Brug volumenknappen til at indstille lydstyrken.
	Valgmulighederne for LYD er indstillet på den forkerte position.	Indstil indstillingerne for LYD til korrekt position.
Enheden begynder ikke at afspille.	Disk isat, som ikke kan afspilles.	Isæt en disk, der kan afspilles. (Kontrollér disktype og regionskode).
	Rating-niveaulet er indstillet.	Ændr rating-niveaulet.
Fjernbetjeningen virker ikke korrekt.	Fjernbetjeningen peger ikke hen imod enhedens sensor til fjernbetjeningen.	Ret fjernbetjeningen hen imod enhedens sensor til fjernbetjeningen.
	Fjernbetjeningen er for langt væk fra enheden.	Betjen fjernbetjeningen tættere på enheden.

## Specifikationer

### Generelt

Strømkrav	DC 12V
Strømforbrug	12W
Dimensioner (ca.)	202 x 42,5 x 167 mm (B x H x D)
Nettovægt (ca.)	0,78kg
Driftstemperatur	5 °C til 40 °C
Betjeningsfugtighed	5 % til 90 %
Laser	Halvlederlaser
Signalsystem	PAL

### Stik

Audio/Video-udgang	ø3,5mm mini-jackstik x 1
- Video: 1,0 V (p-p), 75 Ω, synk. negativ	
- Audio: 1,5 Vrms (1 KHz, 0 dB)	
Hovedtelefonstik	ø3,5mm stereo mini-jackstik x 1

### LCD-skærm

Skærmstørrelse	7 tommer bredt (diagonalt)
Projektionssystem	RGB-stribe
Drevsystem	TFT aktiv matrix
Opløsning	480 x 234 (WQVGA)

### Tilbehør

- Lyd-/video-adapter
- Vekselstrømsadapter (MPA-630)
- Biladapter (DPDC1)
- Fjernbetjening
- Batteri til fjernbetjening (lithiumbatteri)

Design og specifikationer kan ændres uden forudgående varsel.