



دفتريچه راهنمای ماشين لباسشويی

WD-1639(0~9)FDK/WF-7701WFD/WF-7701SFD

WD-1439(0~9)FDK

WD-1239(0~9)FDK

با سپاس از شما به خاطر خريد
ماشين لباسشويی تمام خودکار ال جي.
لطفأً دفتريچه راهنما را با دقت مطالعه كنيد، دستورالعمل هايی
پيرامون نصب، استفاده و نگهداری در آن ارايه شده است.
آن را برای استفاده های بعدی نگهداريد.
مدل و شماره سریال ماشين لباسشويی را يادداشت كنيد.

▪ ضد چروک

با تغییر چرخش درام، میزان چروک پوشاک به حداقل می رسد.



▪ کم مصرف با استفاده از سامانه ی شستشوی هوشمند

سامانه ی شستشوی هوشمند میزان پوشاک و دمای آب رادرك کرده و سپس میزان آب مناسب و زمان شستشو را به منظور به حداقل رساندن مصرف آب و انرژی تعیین می کند.



▪ قفل کودک

عملکرد قفل کودک، مانع از تغییر ناخواسته تنظیمات در هنگام کارکرد توسط کودک می شود.



▪ سامانه ی کنترل سرعت کم صدا

با درک میزان پوشاک و تعادل، پوشاک را به طور برابر توزیع می کند تا میزان صدای حاصل از خشک کن به حداقل برسد.



▪ سامانه ی محرکه مستقیم

در این سامانه ی پیشرفته، محرکه DC بدون تسمه و پولی و به طور مستقیم به درام متصل شده است.



۳..... هشدارها

۴..... مشخصات فنی

۵..... نصب

۱۱..... مراقبت پیش از شستشو

۱۲..... افزودن ماده شوینده

۱۴..... عملکردها

۱۵..... نحوه استفاده از ماشین لباسشویی

۲۲..... نگهداری

۲۶..... راهنمای عیب یابی

۲۹..... شرایط ضمانت

پیش از استفاده از دستگاه، تمامی دستورالعمل‌ها و توشیحات مربوط به نصب را مطالعه کنید.

به منظور سلامتی خود، پیشگیری از خطر آتش سوزی یا انفجار، برق گرفتگی یا خسارات مالی آسیب جانی اطلاعات مندرج در این دفترچه را به دقت مطالعه کنید.

هشدار!



دستورالعمل‌های مهم ایمنی

هشدار: در هنگام استفاده از ماشین ظرفشویی به منظور پیشگیری از خطر شوک الکتریکی، آتش سوزی یا حوادث جانی به دستورالعمل‌های زیر عمل کنید:

- پیش از نصب از لحاظ سالم بودن بدنه و ظاهر دستگاه آن را بررسی کنید. در صورت نداشتن ایراد نصب نکنید.
- ماشین لباسشویی را در فضای باز نصب یا نگهداری نکنید.
- به دکمه‌ها ضربه نزنید.
- هرگز خودتان اقدام به تعمیر یا تعویض هیچ قسمت از دستگاه نکنید مگر مواردی که به منظور نگهداری - کاربر توصیه شده است یا دستورالعمل‌های تعمیر - کاربر که شما فکر می‌کنید که شما قادر به انجام آنها هستید.
- از قرار دادن کابین، قابچه و یا سطوح ساخته شده از مواد شیمیایی در زیر دستگاه خودداری کنید.
- در صورتی که دستگاه در معرض دسترسی کودکان است همواره مراقب باشید. اجازه ندهید که کودکان با آن بازی کرده و یا خود یا شیئی در آن قرار دهند.
- حیوانات کوچک خانگی را از دستگاه دور نگه دارید.
- هرگز در ماشین لباسشویی را باز نگذارید.
- باز بودن در کودکان را وسوسه می‌کند که از آن آویزان شده یا داخل آن بروند.
- هرگز هنگامی که درام ماشین در حال حرکت است به آن دست نزنید صبر کنید تا کاملاً متوقف شود.
- روند تولید لباس ممکن است به نحوی باشد که در شستشوی عادی، لباس آسیب ببیند.
- برای پیشگیری از چنین موضوعی دستورالعمل‌های شستشوی لباس را با دقت مطالعه نمایید.
- هرگز پوشاک و مواردی را که با مواد فرار یا قابل انفجار (نظیر براق‌کننده، روغن، برق، گازوئیل، مواد حلال خشک، کروم، غیره) شسته شده، خیس خورده یا آغشته شده است ❁ هنگامی که در ماشین باز است هرگز در را به طرف پایین فشار ندهید. امکان افتادن دستگاه وجود دارد.

این نکات را به خاطر بسپارید.

راهنمای اتصال زمین

این دستگاه باید دارای اتصال زمین باشد. تا در هنگام اتصالی و ایراد با کم کردن مقاومت جریان الکتریکی، خطر شوک الکتریکی را کاهش دهد. دو شاخه این دستگاه دارای زائده اتصال زمین است. بنابراین دو شاخه باید به پریز مناسبی که دارای اتصال زمین است و مطابق قوانین منطقه ای نصب شده است، متصل شود. از مبدل استفاده نکنید در غیر این صورت زائده مربوط به اتصال زمین عمل نخواهد کرد. در صورت نداشتن پریز مناسب با یک متخصص برق مشورت کنید.

هشدار: اتصال نادرست زائده مربوط به اتصال زمین ممکن است منجر به خطر شوک الکتریکی شود. در صورت داشتن تردید نصب به برقراری اتصال زمین مناسب، با تعمیرکار یا متخصص برق مجرب مشورت کنید. از اصلاح و تغییر زائده اتصال زمین دستگاه خودداری کنید. در صورت داشتن مشکل، با یک متخصص برق مجرب تماس بگیرید.

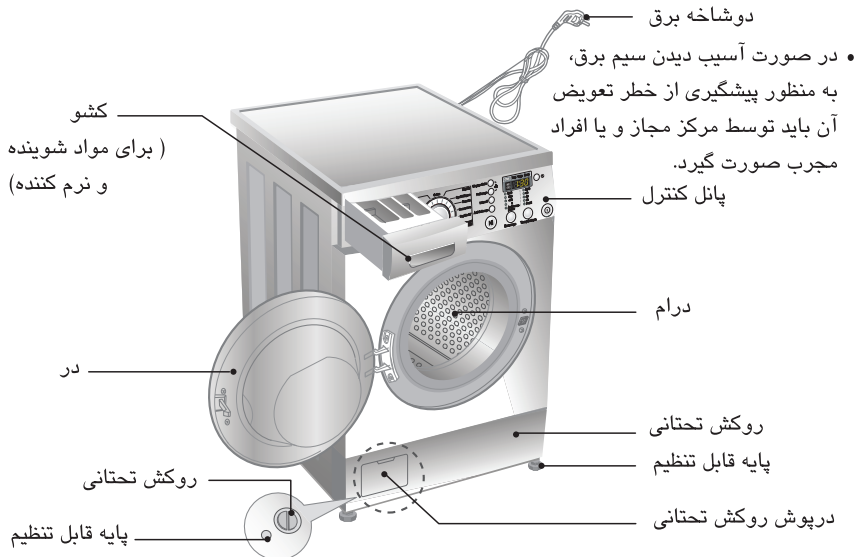

نام ماشین لباسشویی در از جلو

220-240V~،50Hz

600mm(W) X 600mm(D) X 850mm(H)

58kg/ 2100W

به توضیحات روی دستگاه مراجعه شود.

۴۹ لیتر (۷ لیتر/کیلو گرم)

سرعت چرخش خشک کن [WD-1639(0~9)FDK/WF-7701WFD/WF-7701SFD] No Spin/400/800/1600

[WD-1439(0~9)FDK] No Spin/400/800/1400

[WD-1239(0~9)FDK] No Spin/400/800/1200

0.3-10kgf/3 (30-1000kPa)

نمای ظاهری و مشخصات فنی به منظور ارتقای کیفیت ، بدون اطلاع قبلی قابل تغییر است.

متعلقات

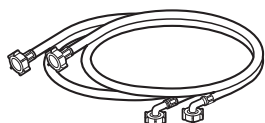

شلنگ ورودی (1EA) * گزینه: گرم/سرد (2EA)

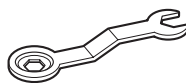

آچار

دستگاه را در جایی نصب یا نگهداری کنید که در معرض دمای زیر صفر یا هوای داغ نباشد. به منظور تطبیق با تمامی شاخه های کشوری، اتصال زمین دستگاه را به درستی برقرار نمایید. در صورتی که ماشین لباسشویی را بر روی زمین فرش شده قرار می دهید، زیر ماشین لباسشویی باید فاقد فرش باشد. در کشورهایی که دارای مناطقی هستند که سوسک و حشرات موذی زیادی وجود دارد، باید توجه ویژه ای به دستگاه و محیط اطراف آن داشته باشید که همواره تمیز باشند. هرگونه خسارت یا آسیبی که از جانب سوسک یا سایر حشرات موذی متوجه دستگاه شود باعث ساقط شدن آن از گارانتی می گردد.

■ پیچ های ویژه حمل و نقل

به منظور پیشگیری از آسیب به قطعات داخلی در هنگام حمل و نقل، دستگاه توسط پیچ های ویژه حمل و نقل تثبیت شده است.

پیش از استفاده از ماشین لباسشویی تمامی موارد

بسته بندی و پیچ های ویژه حمل و نقل باید باز

شوند.

هنگام باز کردن متعلقات زیر، از این که محتویات

اضافی نگهدارنده در مرکز زیر باز کرده اید

اطمینان حاصل نمایید.

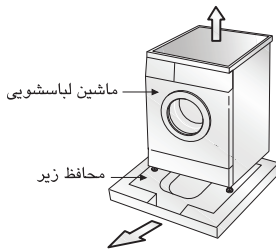

■ در آوردن پیچ های ویژه حمل و نقل

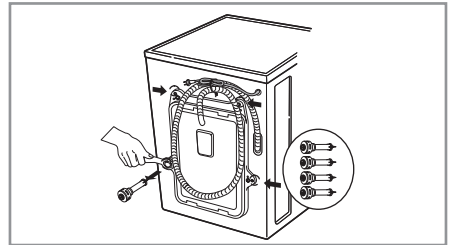
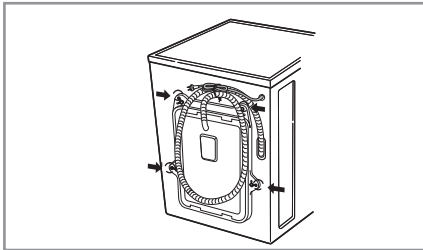

۳. ۴ پیچ ذکر شده را به همراه ادوات لاستیکی در آورید. برای در آوردن ادوات لاستیکی کافی است آنها را کمی بیچانید. ۴ پیچ و آچار را برای استفاده بعدی نگه دارید.
- هر زمان که نیازی به حمل و نقل دستگاه باشد این ۴ پیچ باید دوباره بسته شوند.
۴. با استفاده از درپوش های تعبیه شده سوراخ ها را ببندید.

۱. به منظور پیشگیری از آسیب قطعات داخلی در هنگام حمل و نقل، دستگاه توسط ۴ پیچ قفل شده است. پیش از راه اندازی ماشین این ۴ پیچ به همراه ادوات لاستیکی باید باز شوند.
- در صورت باز نکردن این پیچ ها دستگاه دارای سر و صدای زیاد، ارتعاشات سنگین و در نهایت خرابی خواهد شد.
۲. با استفاده از آچار تعبیه شده ۴ پیچ را باز کنید.

شرایط محل نصب

کف صاف :

شیب مجاز برای کل زیر ماشین لباسشویی ۱ درجه است.

پرین برق :

پرین برق باید در فاصله ۱/۵ متری از طرفین محل ماشین لباسشویی باشد. فقط دو شاخه ماشین لباسشویی را به پرین مذکور متصل کنید.

فاصله اضافی :

برای مدل های دیواری، دردار و زمینی مورد نیاز است.

(۱۰ سانتی متر : پشت / ۲ سانتی متر : راست و چپ)

هیچگاه محصولات شوینده را بر روی ماشین لباسشویی قرار ندهید.

این عمل موجب آسیب دکمه ها یا سطح براق ماشین می شود.

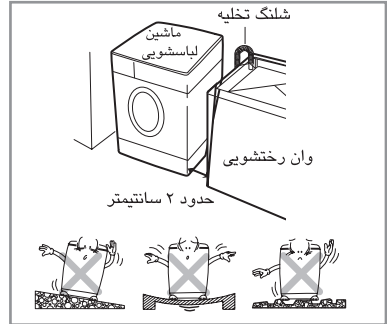

موقعیت

ماشین لباسشویی را بر روی سطح کاملاً مسطح و ثابت نصب کنید.

از این که روزه های گردش هوای ماشین لباسشویی با قالیچه یا موکت مسدود نشده است اطمینان حاصل کنید.

هرگز سعی در اصلاح ارتفاع ماشین لباسشویی با استفاده از قطعات چوب، مقوا یا موارد مشابه نداشته باشید.

هرگز ماشین لباسشویی را در کنار اجاق گاز یا بخاری هیزمی قرار ندهید. کنار اجاق خوراک پزی یا بخاری را باید با

کاغذ آلومینیومی ۸۵×۶۰ سانتی متر بپوشانید تا فاصله بین دو وسیله ایزوله شود.

هرگز ماشین لباسشویی را در اتاقی که دمای آن زیر صفر درجه است قرار ندهید.

در هنگام نصب ماشین لباسشویی از این که دو شاخه آن در دسترس است اطمینان حاصل کنید.

برای تنظیم ارتفاع ماشین لباسشویی با استفاده از آچار پایه ها را تنظیم کنید سپس از ثابت بودن آن اطمینان حاصل

نمایید. بالا و پایین ماشین لباسشویی حداقل باید فضای ۲ سانتی متری را خالی داشته باشد.

جزئیات دو شاخه ایمنی BS (برای کاربران انگلیسی)

مهم

سیم ها در این دستگاه دارای مشخصه های زیر هستند :

سبز و زرد : زمین

آبی : نول

قهوه ای : فاز

این دستگاه باید دارای اتصال زمین باشد.

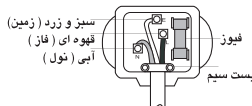

در صورتی که رنگ سیم ها در دو شاخه اصلی این دستگاه با ترمینال های دوشاخه ی شما از لحاظ رنگ تطابق نداشته باشد به روش زیر عمل کنید :

سیم سبز و زرد باید به ترمینال دو شاخه ای که با حرف E یا علامت زمین (⊕) یا رنگ سبز یا سبز و زرد مشخص شده است، متصل شود.

سیم آبی باید به ترمینالی که با حرف N یا رنگ مشکی مشخص شده است متصل شود.

سیم قهوه ای باید به ترمینالی که با حرف L یا رنگ قرمز متصل شده است متصل شود.

در صورت استفاده از دو شاخه سیزده آمپر (BS 1363)، از فیوز سیزده آمپر BS 1363 استفاده شود.

■ اتصال برقی

۱. از سیم سیار یا سه شاخه استفاده نکنید.
۲. در صورت آسیب دیدن سیم برقی، باید توسط مرکز خدمات مجاز یا افراد مجرب واجد شرایط تعویض شود تا خطری متوجه شما نشود.
۳. همیشه پس از استفاده از دستگاه دو شاخه را از پریز بیرون کشیده و شیر آب را ببندید.
۴. ماشین لباسشویی را به پریزی که دارای اتصال زمین مطابق با قوانین سیم کشی منطقه است، متصل کنید.
۵. تعمیرات ماشین لباسشویی باید در موقعیتی باشد که دسترسی به دو شاخه آن آسان باشد.
- تعمیرات ماشین لباسشویی فقط باید با افراد مجرب واجد شرایط انجام شود. تعمیر آن توسط افراد غیر متخصص منجر به صدمات جانی یا مالی می شود. به منظور خدمات با مرکز خدمات مجاز تماس بگیرید.
- ماشین لباسشویی را در فضایی کمتر از صفر درجه نصب نکنید. شلنگ های منجمد تحت فشار می ترکند. عملکرد کنترل الکترونیکی دستگاه در شرایط زیر صفر درجه نادرست خواهد بود.
- در صورتی که زمان تحویل ماشین لباسشویی در ماه های زمستان و در هوای زیر صفر درجه باشد: ماشین لباسشویی را پیش از استفاده به مدت چند ساعت در دمای اطاق قرار دهید.

■ اخطار

استفاده از این دستگاه توسط کودکان و افراد ناتوان بدون نظارت افراد بزرگسال جایز نیست. کودکان باید تحت نظارت باشند تا از این دستگاه به عنوان اسباب بازی استفاده نکنند.

■ اخطار

■ اخطار پیرامون سیم برقی

اکثر وسایل برقی را به یک پریز اختصاصی متصل کنید یعنی این که هر وسیله برقی دارای یک پریز مستقل باشد و از اضافه نمودن اشعاب یا اتصال سه راهی خودداری نمایید. به صفحه مشخصات فنی این دفترچه راهنما مراجعه کنید. هرگز به پریز سه راهی متصل نکنید. اتصال چند دو شاخه به یک پریز موجب شل شدن پریز یا آسیب آنها می شود. سیم های طویل، سیم های خشک شده یا معیوب یا ترک خورده خطرناک هستند. هر یک از شرایط فوق منجر به شوک الکتریکی یا آتش سوزی می شود. هر چند وقت یک بار سیم وسایل برقی را بررسی کنید در صورت تغییر شکل آنها یا خرابی دو شاخه را از برق بیرون کشیده و از دستگاه استفاده نکنید تا زمانی که سیم برقی با همان نوع خود توسط مرکز خدمات مجاز تعویض شود.

سیم برقی را از آسیب های فیزیکی نظیر تابیده شدن، خم شدن، له شدن، ماندن در لای در یا زیر پا محافظت کنید. توجه خاصی به دو شاخه ها، پریز های دیواری و محل عبور سیم داشته باشید.

■ برای اتصال ماشین لباسشویی به شیر آب فقط از شلنگ های نو استفاده کنید.

■ اتصال شلنگ آب

- ◀ فشار آب باید بین 30kPa و 1000kPa باشد. (0.3~10kgf/cm)
- ◀ هنگام اتصال شلنگ ورودی به شیر آب
- ◀ اگر فشار آب بیش از (1000kPa) باشد، باید از قطعه کاهشنده فشار استفاده کنید.
- همراه با شلنگ های آب ورودی ۲ عدد واشر لاستیکی ارائه شده است. این ۲ واشر به منظور پیشگیری از نشتی می باشند.
- از این که شیرها کاملاً سفت هستند اطمینان حاصل کنید.
- هرچند وقت یک بار وضعیت شلنگ ها را بررسی کرده و در صورت لزوم آنها را تعویض نمایید.
- از این که شلنگ خم نشده باشد اطمینان حاصل کنید.

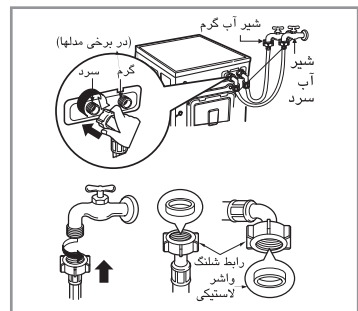

توجه

پس از اتمام اتصالات، در صورت نشتی آب از شلنگ، همان مراحل را تکرار کنید. برای شیر آب، از نوع متداول آن استفاده کنید. در صورتی که شیر آب خیلی بزرگ یا مکعبی باشد، پیش از قرار دادن شیر در مبدل واشرهای فلزی را درآورید.

■ شیر معمولی از نوع قابل اتصال به شلنگ بدون دنده

۳. شلنگ آب ورودی را به طور عمود به سمت بالا فشار دهید به طوری که لاستیک داخل شلنگ به طور کامل به شیر بچسبد و سپس با پیچاندن به سمت راست آن را سفت کنید.



۱. برای اتصال به شیر بست را باز کنید. ۲. رابط را به سمت بالا فشار دهید تا واشر به طور محکم به شیر بچسبد. سپس ۴ عدد پیچ را سفت کنید.

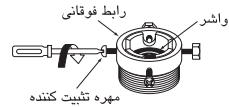
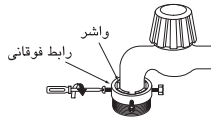

■ شیر معمولی بدون دنده و شلنگ ورودی آب فشاری (در مدل های تک شیر)

۳. شلنگ ورودی آب را به رابط میانی متصل کنید، سپس صفحه را به سمت پایین فشار دهید.

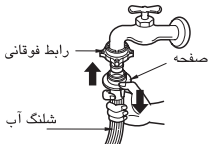

۲. رابط فوقانی را به سمت بالا فشار دهید تا لاستیک به طور محکم به شیر بچسبد. سپس ۴ پیچ را سفت کنید.

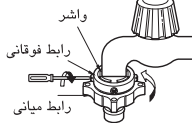

۱. پیچ رابط فوقانی را باز کنید.

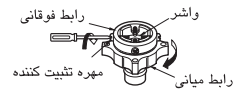

• در صورت بزرگ بودن قطر شیر، صفحه راهنما را درآورید...

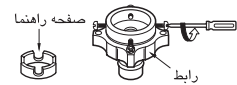

• برای جدا کردن شلنگ ورودی آب از رابط میانی، شیر را ببندید. سپس شلنگ ورودی را به طرف پایین بکشید، صفحه را به طرف پایین هل دهید.

• رابط میانی را بچرخانید نباید نشستی آبی وجود داشته باشد. • از این که واشر لاستیکی در داخل رابط شلنگ است مطمئن شوید.

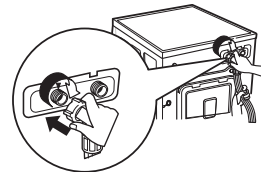
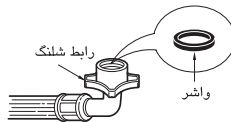

• مراقب باشید که هیچ گونه خمیدگی در شلنگ ایجاد نشود.

شیر افقی مورد استفاده

شیر افقی



شیر بلند



شیر چهار گوش



این دستگاه برای مقاصد تجاری نبوده و از آن نباید برای موارد سیار نظیر کاروان ها یا هواپیما و غیره استفاده شود. در صورتی که برای مدت زمان طولانی از دستگاه استفاده نمی کنید (به عنوان مثال تعطیلات) شیر آب را ببندید به خصوص اگر بر روی کف زمین هیچ آبگذری وجود ندارد. هنگام معدوم کردن دستگاه، کابل برق را قطع کنید و به منظور پیشگیری از گیر افتادن کودکان در داخل آن قفل در را خراب کنید. مواد بسته بندی (به عنوان مثال نایلون ها و طلق ها) برای کودکان خطرناک هستند. خطر خفه شدن وجود دارد! تمامی وسایل بسته بندی را از دسترس کودکان دور نگه دارید.

■ نصب شلنگ تخلیه

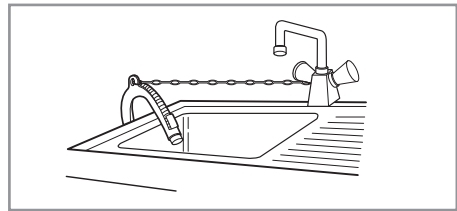
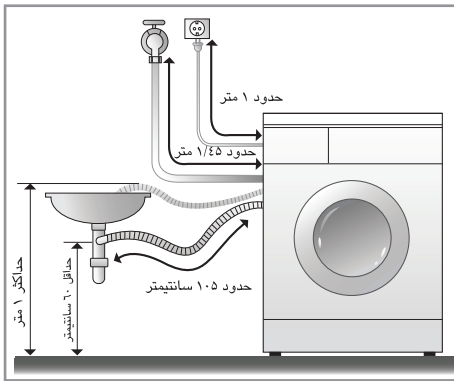

- هنگام نصب شلنگ تخلیه به سینک ظرفشویی آن را با یک زنجیر یا تسمه سفت کنید.
- سفت کردن شلنگ تخلیه مانع از نشستی آب بر روی سطح زمین می شود.

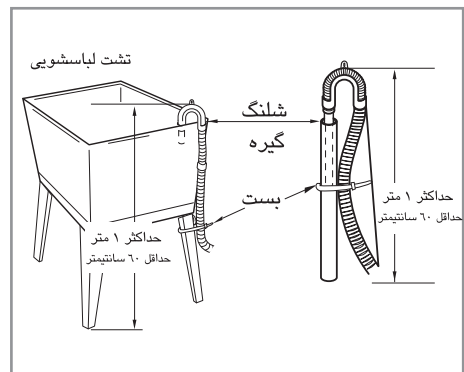
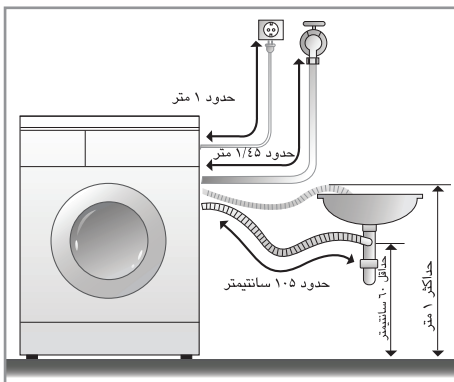

- شلنگ تخلیه نباید در ارتفاع بیش از ۱ متری از زمین قرار گیرد.
- تثبیت نمودن شلنگ تخلیه مانع از نشستی آب بر روی زمین می شود.
- وقتی شلنگ تخلیه طویل باشد، قدرتی برای بیرون فرستادن آب وجود نخواهد داشت. و این منجر به صدای غیرعادی خواهد شد.

تراز کردن

۱. تراز کردن سطح ماشین لباسشویی موجب پیشگیری از سر و صدای زیاد و لرزش می شود.



دستگاه را بر روی سطح سفت و هموار و ترجیحاً در کنج اتاق نصب کنید.

توجه سطح متحرک و ناهموار موجب بی تعادلی و ارتعاش های بیش از حد می شود.

۲. اگر سطح زیر ماشین لباسشویی ناهموار است، پایه های قابل تنظیم را تنظیم کنید. (از قرار دادن تکه چوب و غیره در زیر پایه ها خودداری کنید).

ازاینکه هر چهار پایه ثابت و مستقر بر روی زمین هستند و دستگاه به طور کامل تراز است، اطمینان حاصل کنید. (از ابزار تراز استفاده کنید).

× پس از تراز شدن ماشین لباسشویی، مهره های قفل را به طرف بالا و سمت کف ماشین سفت کنید. همه ی مهره ها باید سفت شوند.

توجه اگر دستگاه بر روی پایه قرار دارد باید آن را به قدر کافی سفت و ایمن کنید تا احتمال افتادن از بین برود.

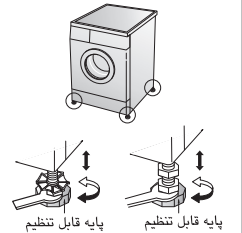

* بررسی آریبی

وقتی هریک از چهار گوشه ماشین لباسشویی را به پایین ها می دهید، نباید ماشین بالا و پایین شود. (هر دو جهت را امتحان کنید)

در صورتی که هنگام فشار دادن گوشه ها ماشین حرکت کند باید پایه ها را دوباره تنظیم کنید.



■ مهیا کردن زمین

• زمین نصب باید تمیز، خشک و تراز باشد.

• ماشین لباسشویی را بر روی سطح سفت و مسطح نصب کنید.

■ زمین کاشی شده (سطوح لغزنده)

هر پایه را بر روی یک تکه سر بس قرار داده و ماشین لباسشویی را تراز کنید. (سر بس را در اندازه های ۷۰×۷۰ میلی متر ببرید و با چسب بر روی کاشی خشک و محل ماشین لباسشویی بچسبانید)

* سر بس ماده ی خود چسبی است که بر روی پله و نردبان می چسبانند تا مانع از لغزش شود.

■ سطوح چوبی (سطوح منزلزل)

• سطوح چوبی اساساً مستعد لرزش هستند.

• برای پیشگیری از ارتعاش توصیه می کنیم در زیر هر یک از پایه ها بالشتک های لاستیکی با ضخامت حداقل ۱/۵ سانتی متری قرار دهید.

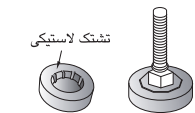

• در صورت امکان ماشین لباسشویی را در یکی از کنجهای اتاق جایی که کف اتاق از ثبات بیشتری برخوردار است قرار دهید.

بالشتک های لاستیکی را به منظور کاهش ارتعاش قرار دهید.

* شما می توانید این بالشتک های لاستیکی (p/no.4620ER4002B) را از بخش خدمات ال جی دریافت کنید.

مهم!

• محل مناسب و تراز کردن ماشین لباسشویی کارکرد منظم، درست و طولانی مدت دستگاه را تضمین می کند.

• ماشین لباسشویی باید کاملاً افقی و ثابت باشد.

• گوشه های ماشین لباسشویی نباید حالت الکنگی داشته باشد.

• محل نصب باید تمیز، عاری از چربی و سایر مواد لغزنده باشد.

• پایه ها را در سطوح مرطوب قرار ندهید چرا که در غیر این صورت دچار لغزش خواهد شد.

پیش از نخستین شستشو

دستگاه را بدون قرار دادن لباس در آن یک دور کامل (کتان ۶۰ درجه سانتی گراد، مواد شوینده به میزان نصف به آن بیفزایید) به کار بیندازید. این عمل موجب می شود آب و رسوبات به جا مانده از آزمایش کارخانه ای از بین برود.

مراقبت پیش از شستشو

۱. توجه به برچسب ها

به برچسب روی لباس ها توجه کنید. این برچسب به شما اطلاعاتی در رابطه با جنس پارچه و نحوه شستشوی آن ارائه می کند.

۲. چیدن

برای کسب نتیجه بهتر لباس ها را در داخل ماشین لباسشویی طوری بچینید که با یک بار شستشو تمامی آنها تمیز شوند. دمای آب و سرعت خشک کن و پوشاک گوناگون باید به روش های متفاوتی شسته شوند.

لباس های تیره را از رنگ های تیره تا روشن دسته بندی کنید. آنها را جداگانه بشویید تا دچار رنگ گرفتگی البسه سفید نشوند. در صورت امکان لباس های چرک را با لباس های نسبتاً کثیف در یک دور نشویید.

چرک (سنگین، معمولی، سبک) لباس ها را براساس میزان کثیفی جدا کنید.

رنگی (سفید، روشن، تیره) لباس های سفید را از لباس های رنگی جدا کنید.

کرکی (محصولات کرکی، پرزدار) محصولات کرکی و پرزدار جداگانه بشویید.

۳. توجه پیش از قرار دادن لباس ها

لباس های کوچک و بزرگ را با هم قاطی کنید. ابتدا لباس های بزرگ را در داخل ماشین قرار دهید، آنها نباید بیش از نیمی از ظرفیت ماشین را اشغال کنند.

هرگز لباس ها را به صورت مجزا نشویید. این عمل موجب بی تعادلی می شود. یک یا دو مورد مشابه را به آن بیافزایید.

- از خالی بودن جیب ها مطمئن شوید. مواردی نظیر گیره سر، کبریت، سکه، خودکار و کلیدها به ماشین لباسشویی و لباس ها صدمه می زنند.

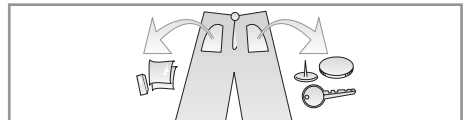

- زیپ ها، بندها، دکمه ها را ببندید تا به سایر لباس ها گیر نکنند.

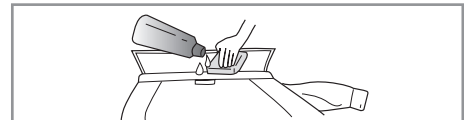

- محل هایی مثل یقه و سرآستین که معمولاً دارای لکه بیشتری است را کمی ماده شوینده بریزید تا به برطرف شدن لکه کمک کند.

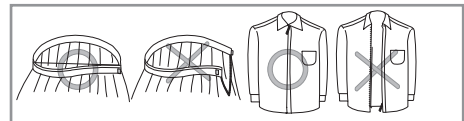

- لاستیک دور در ماشین (طوسی) را بررسی کنید تا چیزی در آن باقی نمانده باشد.
- داخل درام را بررسی کنید تا برای شستشوی بعدی چیزی در آن باقی نمانده باشد.

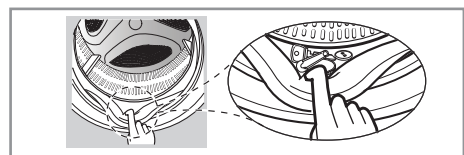

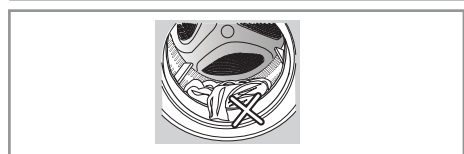

- هرگونه لباس یا موارد را از لاستیک دور آورید تا لباس ها و لاستیک آسیب نبینند.



افزونن مواد شوینده و نرم کننده

۱. کشوی مواد شوینده

- فقط برای شستشوی اصلی ← 
- خیس خوردن + شستشوی اصلی ←  • 

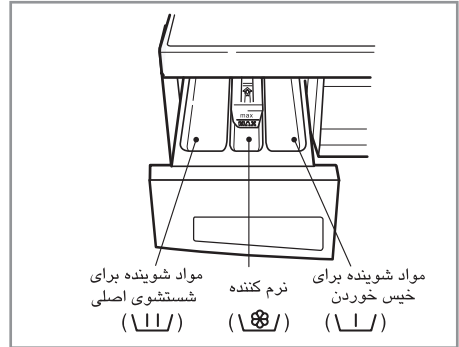

۲. افزونن مواد نرم کننده

- هرگز مواد نرم کننده را بیش از حد مجاز داخل کشو نریزید. کشو را به آرامی ببندید. وجود بیش از اندازه مواد باعث می شود تا زودتر به لباس ها رسیده و آنها را لک کند.
- مواد نرم کننده را بیش از دو روز در کشوی مخصوص نگهداری نکنید (ممکن است این مواد به ماشین صدمه برسانند)
- نرم کننده به طور خودکار در آخرین دور شستشو اضافه می شود.
- در هنگامی که آب در جریان است کشو را باز نکنید.
- حلال ها (بزین و غیره) مجاز نیستند.

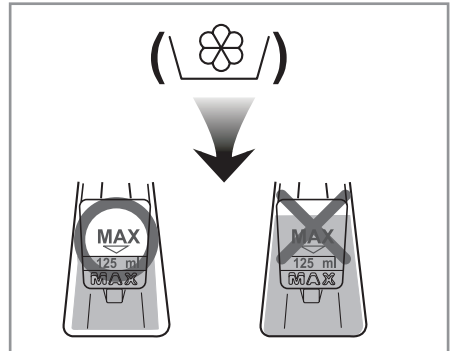

توجه نرم کننده ها را مستقیماً بر روی لباس ها نریزید.

۳. میزان مواد شوینده

- مواد شوینده باید براساس راهنمای کارخانه مورد استفاده قرار گیرند.
- اگر مواد شوینده بسیار زیادی استفاده شود، کف زیادی حاصل شده و باعث کاهش اثر شستشو یا وارد آمدن فشار به موتور دستگاه می شود.
- فقط از پودر لباسشویی مخصوص ماشین های در از جلو استفاده کنید.
- در صورت تولید کف زیاد لطفاً میزان مواد شوینده را کاهش دهید.

میزان مواد شوینده باید براساس دمای آب، سختی آب، میزان لباس ها و میزان کثیفی آنها تنظیم شود. برای نتیجه بهتر از ایجاد کف زیاد خودداری کنید.

۴. نرم کننده آب

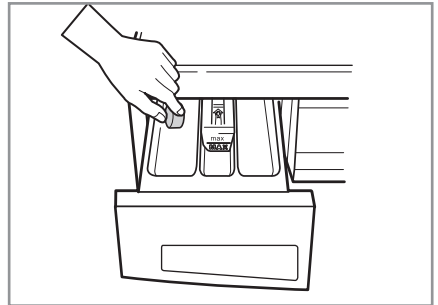

- نرم کننده آب نظیر ضد لک (کلاگون) برای کم کردن مصرف مواد شوینده در مناطقی که آب آنجا بیش از اندازه سخت است به کار می رود. میزان استفاده از نرم کننده آب باید براساس مندرجات روی بسته بندی آن باشد. ابتدا مواد شوینده و سپس نرم کننده آب را بیفزایید.
- میزان مواد شوینده بستگی به نرمی آب دارد.

* نکات

پركردن ماشین : طبق توصیه های کارخانه
میزان لباس : ۳/۴ میزان عادی
حداقل میزان لباس : تا نیمه درام

- در ابتدای سیکل شستشو، حباب مواد شوینده از کتو بیرون می زند.

۵. استفاده از قرص

(۱) در را باز کرده و قرص ها را داخل درام بیندازید.

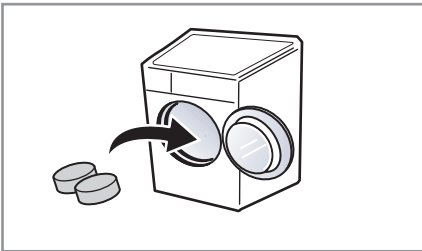

(۲) لباس ها را در درام بریزید.

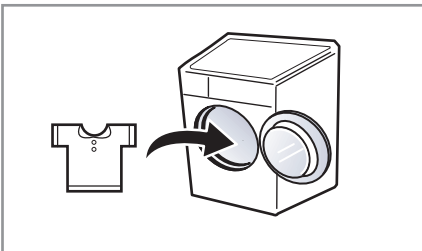

(۳) در را ببندید.

نوع شستشوی پیشنهادی بر حسب نوع البسه

برنامه	نوع لباس	دمای مناسب	گزینه	حداکثر بار
پنبه ای	ابتدا از اینکه قابل شستشو با ماشین است اطمینان حاصل کنید. (پنبه ای سفید، کتان حوله و ملحفه...) البسه ضخیم آب بیشتری جذب می کنند.	95°C	آب کشی بهداشتی متمرکز خیس خوردن ضد چروک	رده بندی
	پوشاک رنگی (بلوز، لباس شب، لباس خواب...) و لباس های پنبه ای سفید نسبتاً کثیف (لباس زیر)	60°C (Cold, 30°C, 40°C)		رده بندی
مواد ترکیبی	پلی آمید، آکرلیک، پلیستر	40°C (Cold, 30°C, 60°C)		کمتر از ۳ کیلوگرم
پنبه ای سریع	لباس های پنبه ای نسبتاً کثیف	60°C (Cold, 30°C, 40°C)	-	رده بندی
	لباس های رنگی که زود کثیف می شوند.	30°C (Cold, 40°C)		کمتر از ۲ کیلوگرم
شستشوی دستی / پشمی	لباس هایی که با علامت شستشوی دست مشخص شده اند یا لباس های پشمی قابل شستشو با ماشین	30°C (Cold, 40°C)	متمرکز	کمتر از ۲ کیلوگرم
	پوشاک ظریف به راحتی آسیب می بینند. (ابریشمی، پرده ها...)	30°C (Cold, 40°C)		کمتر از ۲ کیلوگرم
بزرگ	پوشاک ضخیم آب زیادی جذب می کنند.	30°C (Cold)		رده بندی
ملحفه	فقط برای رو تختی	60°C (95°C)	آب کشی بهداشتی متمرکز ضد چروک	رده بندی
Bio Care	برای حذف لکه های پروتئین	60°C (95°C)	آب کشی بهداشتی متمرکز خیس خوردن ضد چروک	رده بندی
پوشاک کودک	پوشاک ویژه اطفال	95°C (60°C)		کمتر از ۶ کیلوگرم
آب داغ	برای حذف مواد شوینده باقیمانده پس از شستشو با آب داغ	95°C		رده بندی

* **Medic Rinse** : برای تاثیر بیشتر یا تمیزی بیشتر در عملکرد آب کشی، می توانید گزینه Medic Rinse را انتخاب کنید.

* **Pre Wash** : اگر البسه خیلی کثیف باشند، برنامه "خیس خوردن" توصیه می شود.

* **Intensive** : هنگام شستشوی البسه خیلی کثیف شما می توانید با انتخاب گزینه "متمرکز"، تاثیر را افزایش دهید.

* تنظیم برنامه با گزینه Intensive برای آزمایش مطابق با اصل EN60456 و IEC60456.

* **Crease Care** : اگر می خواهید لباس های تان چروک نشود، دکمه Crease Care را انتخاب کنید.



۲. انتخاب دستی

- برای شروع دکمه **Power** را فشار دهید.
- با چرخاندن گردونه برنامه با فشار هر یک از دکمه ها شرایطی را که می خواهید استفاده کنید انتخاب نمایید.
- برای انتخاب هر یک از موارد به صفحات ۱۶ تا ۲۱ مراجعه شود.
- دکمه **Start/Pause** را فشار دهید.

۱. به محض روشن شدن وضعیت کتان

به طور خودکار انتخاب می شود.

- برای شروع دکمه **Power** را فشار دهید.
- دکمه **Start/Pause** را فشار دهید.
- شرایط ابتدایی
- شستشو : شستشوی اصلی
- آب کشی : ۳ بار
- خشک کن :
- ۱۶۰۰ دور در دقیقه
1600 rpm[WD-1639(0~9)FDK/WF-7701WFD /WF-7701SFD]
- ۱۴۰۰ دور در دقیقه
1400 rpm[WD-1439(0~9)FDK]
- ۱۲۰۰ دور در دقیقه
1200 rpm[WD-1239(0~9)FDK]
- دمای آب : ۶۰ درجه سانتیگراد
- برنامه : کتان (پنبه ای)

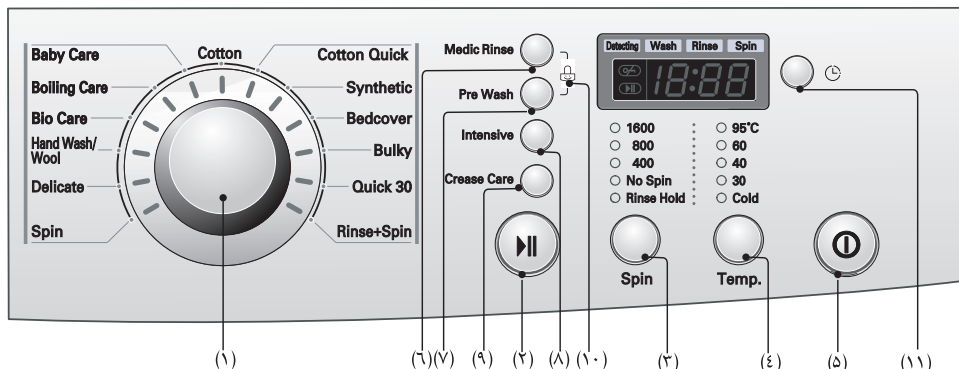

- (۱) گردونه : برنامه
- (۲) دکمه : شروع / مکث
- (۳) دکمه : خشک کن
- (۴) دکمه : دما
- (۵) دکمه : روشن / خاموش
- (۶) دکمه : آبکشی بهداشتی
- (۷) دکمه : خیس خوردن
- (۸) دکمه : حداکثر توان
- (۹) دکمه : ضد چروک
- (۱۰) قفل کودک
- (۱۱) دکمه : تاخیر زمان

گزینه

۳. حداکثر توان

- در صورتی که لباس ها خیلی کثیف باشند انتخاب این گزینه موثر و کارآمد خواهد بود.
- با انتخاب این دکمه، زمان شستشو با توجه به برنامه انتخاب شده ممکن است طولانی تر شود.
- برای استفاده از این گزینه، پیش از آغاز برنامه شستشو دکمه intensive را یک بار فشار دهید.

۴. ضد چروک

- اگر می خواهید از چروک شدن لباس ها جلوگیری کنید این دکمه را به همراه خشک کن فشار دهید.
- برای مشخص شدن چراغ مورد نظر روشن می شود.

• با فشار دکمه Option

تمامی عملکردهای

Option انتخاب می شوند.

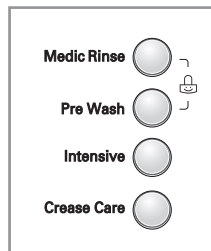

۱. آبکشی بهداشتی

- برای تاثیر بیشتر یا برای تمیزی بیشتر در هنگام آبکشی شما می توانید گزینه Medic Rinse را انتخاب کنید.
- این حالت را می توانید در تمامی موارد بجز Cotton Quick, Quick 30, Hand Wash/Wool, Delicata, Bulky انتخاب کنید.

۲. خیس خوردن

- در صورتی که لباس ها خیلی کثیف باشند مرحله خیس خوردن تاثیر زیادی در تمیز شدن لباس ها دارد.
- خیس خوردن را می توان در هنگام شستشوی پوشاک پنبه ای، ظریف، پوشاک بچه، شستشوی آب داغ و Bio Care استفاده کرد.

خشک کن

پس از انتخاب مرحله خشک کن، با فشار دکمه spin می توانید سرعت خشک کن را انتخاب نمایید.

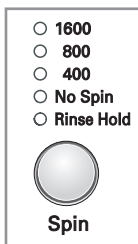

[WD-1639(0-9)FDK
/WF-7701WFD
/WF-7701SFD]

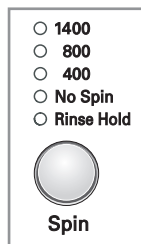

[WD-1439(0-9)FDK]

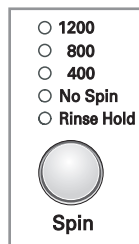

[WD-1239(0-9)FDK]

۲. بدون خشک کن

- اگر No spin انتخاب شده باشد، ماشین لباسشویی پس از تخلیه آب متوقف می شود.

۳. آبکشی

- Rinse Hold با فشار مکرر دکمه spin قابل انتخاب است، این عملکردها لباس ها را در ماشین باقی می گذارد؛ و پس از آبکشی بدون ورود به مرحله خشک کن لباس ها را در آب غوطه ور می کند.
 - برای انجام تخلیه یا خشک کن، به محض اتمام عملکرد آبکشی با استفاده از گردونه برنامه و دکمه spin برنامه مورد نظر را اجرا کنید.
- (Spin)
- برای مشخص شدن چراغ مورد نظر روشن می شود.

۱. انتخاب خشک کن

سرعت خشک کن بر حسب برنامه امکان پذیر است.

WD-1639(0-9)FDK/WF-7701WFD/WF-7701SFD

- پنبه ای، آبکشی + خشک کن، سریع ۳۰، Bio Care،

بزرگ، خشک کن

Rinse Hold - No Spin - 400 - 800 - 1600

- ظریف، ملحفه، پوشاک کودک، آب داغ، پنبه ای سریع، مواد ترکیبی، شستشوی دستی / پشمی

Rinse Hold - No Spin - 400 - 800

WD-1439(0-9)FDK

- پنبه ای، آبکشی + خشک کن، سریع ۳۰، Bio Care،

بزرگ، خشک کن

Rinse Hold - No Spin - 400 - 800 - 1400

- ظریف، ملحفه، پوشاک کودک، آب داغ، پنبه ای سریع، مواد ترکیبی، شستشوی دستی / پشمی

Rinse Hold - No Spin - 400 - 800

WD-1239(0-9)FDK

- پنبه ای، آبکشی + خشک کن، سریع ۳۰، Bio Care،

بزرگ، خشک کن

Rinse Hold - No Spin - 400 - 800 - 1200

- ظریف، ملحفه، پوشاک کودک، آب داغ، پنبه ای سریع، مواد ترکیبی، شستشوی دستی / پشمی

Rinse Hold - No Spin - 400 - 800

دمای آب

• با فشار دکمه Temp، دمای آب قابل انتخاب است.

- Cold

- 30°C / 40°C / 60°C / 95°C

- 95°C
- 60
- 40
- 30
- Cold



Temp.

- دمای آب با توجه به نوع برنامه قابل انتخاب است. برای مشخص شدن، چراغ دمای مورد نظر روشن می شود.
- برای اطلاعات بیشتر به صفحه ۱۴ مراجعه شود.

قفل کودک

Medic Rinse



Pre Wash



این عملکرد به منظور قفل کردن دکمه های روی لباسشویی جهت پیشگیری از تغییر تصادفی تنظیمات، بکار می رود. • برای فعال کردن قفل کودک دکمه های **Medic Rinse** و **Pre Wash** را به طور همزمان فشار دهید. (حدود ۳ ثانیه)



• وقتی قفل کودک فعال شود، تمامی دکمه ها به غیر از power قفل می شوند.

• برای غیرفعال کردن قفل کودک، دکمه های **Medic Rinse** و **Pre Wash** را به طور همزمان بار دیگر فشار دهید. (حدود ۳ ثانیه)

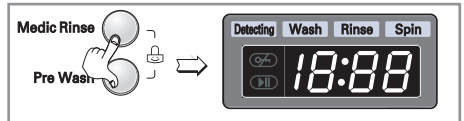

• برای تغییر برنامه در هنگام قفل کودک به روش زیر عمل کنید.

۱. دکمه های **Medic Rinse** و **Pre Wash** را همزمان یک بار دیگر فشار دهید. (حدود ۳ ثانیه)
۲. دکمه **Start/Pause** را فشار دهید.
۳. برنامه مورد نظر را انتخاب و دکمه **Start/Pause** را دوباره فشار دهید.



• قفل کودک را در هر زمانی می توان فعال کرد و چنانچه خطای عملکردی عارض شود به طور خودکار لغو می گردد. همچنین در حالت خاموش نیز قفل کودک عمل می کند.

تاخیر زمان



آمادگی برای شستشو پیش از شروع "تأخیر زمان" شیر آب را باز کنید.

- لباس ها را قرار داده و در را ببندید.
- مواد شوینده و نرم کننده را در کشوی مربوطه بریزید.
- نحوه تنظیم "تأخیر زمان"
- دکمه **Power** را فشار دهید.

- برای انتخاب برنامه مورد نظر گردونه **Program** را بچرخانید.

- دکمه **Time Delay** را فشار داده و زمان مورد نظر را تنظیم کنید.

- دکمه **Start/Pause** را فشار دهید. (علامت ".") چشمک می زند.)

• اگر دکمه **Time Delay** فشار داده شود عبارت "3:00" نمایان می شود. حداکثر زمان تأخیر ۱۹ ساعت و حداقل آن ۳ ساعت است.

• با هر بار فشار دکمه زمان تأخیر ۱ ساعت افزایش می یابد. برای لغو تأخیر زمان، دکمه **Power** را فشار دهید.

• **تأخیر زمان** عبارت است از {زمان انتظار} از لحظه کنون تا پایان عمل شستشو یا مرحله انتخاب شده (شستشو، آبکشی، خشک کن)

• برحسب شرایط فشار آب و دما، زمان تأخیر و زمان شستشوی واقعی ممکن است متفاوت باشد.

برنامه

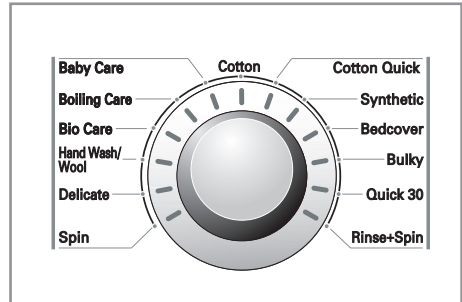

• با توجه به نوع البسه ۱۳ برنامه قابل برنامه ریزی است.

• برای مشخص شدن برنامه انتخاب شده، چراغ مربوطه روشن می شود.

• وقتی دکمه **Start/Pause** فشار داده شود، برنامه شستشوی پنبه ای به طور خودکار انتخاب می شود.

- با چرخاندن گردونه برنامه، برنامه ها به ترتیب زیر انتخاب می شوند.

" Cotton – Cotton Quick – Synthetic – Bedcover – Bulky – Quick 30 – Rinse+Spin – Spin – Delicate – Hand Wash/Wool – Bio Care – Boiling Care – Baby Care".

با توجه به نوع البسه جهت انتخاب برنامه به صفحه ۱۴ مراجعه شود.

روشن و خاموش



۱. روشن / خاموش

- برای روشن و خاموش کردن دستگاه دکمه Power را فشار دهید.
- برای لغو عملکرد تاخیر زمان، دکمه Power را فشار دهید.

۲. برنامه اصلی

- وقتی دکمه Power فشار داده شود، ماشین لباسشویی آماده برنامه سشششوی پنبه ای است و سایر شرایط ابتدایی به شرح زیر است.
- اگر می خواهید بدون تغییر برنامه به مرحله سششششوی بروید، فقط دکمه **Start/Pause** را فشار دهید و سپس ماشین لباسشویی عمل می کند.

■ برنامه اصلی

[WD-1639(0~9)FDK/WF-7701WFD/
WF-7701SFD]

- برنامه پنبه ای / سششششوی اصلی / آبکشی معمولی / ۱۶۰۰ دور در دقیقه / ۶۰ درجه سانتی گراد

[WD-1439(0~9)FDK] .

- برنامه پنبه ای / سششششوی اصلی / آبکشی معمولی / ۱۴۰۰ دور در دقیقه / ۶۰ درجه سانتی گراد

[WD-1239(0~9)FDK] .

- برنامه پنبه ای / سششششوی اصلی / آبکشی معمولی / ۱۲۰۰ دور در دقیقه / ۶۰ درجه سانتی گراد

شروع / مکث



۱. شروع

- برای شروع سششششوی یا مکث سششششوی دکمه **Start/Pause** را فشار دهید.

۲. مکث

- چنانچه در حین سششششوی بخواهید به طور موقت توقف ایجاد کنید دکمه **Start/Pause** را فشار دهید.
- در هنگام مکث پس از گذشت ۴ دقیقه دستگاه به طور خودکار خاموش خواهد شد.

• توجه

- وقتی که عمل مکث انتخاب شده باشد یا در پایان سیکل سششششوی ۱ تا ۲ دقیقه قادر به باز کردن در نخواهید بود.

قفل در



- وقتی که در ماشین لباسشویی قفل شود چراغ ها روشن می شوند.

- با فشار دکمه **Start/Pause** می توان ماشین را متوقف کرده و در را باز نمود.
- پس از گذشت مکث کوتاه در قابل باز شدن خواهد بود.

تشخیص



- هنگامی که عبارت "Detecting" در صفحه نمایش نمایان است، درام ماشین لباسشویی به آرامی چرخیده و تشخیص می دهد که چه مقدار لباس در درام قرار دارد. این عمل چند دقیقه به طول می انجامد.
- در حالت پنبه ای و مواد ترکیبی اماکن پذیر است.

صفحه نمایش

۳. پایان شستشو

- وقتی شستشو به پایان برسد عبارت "End" بر روی صفحه نمایش نمایان می شود.



۴. زمان باقی مانده

- در هنگام شستشو، زمان شستشوی باقی مانده نشان داده می شود.

- برنامه پیشنهادی از سوی کارخانه

- پنبه ای (95°C): حدود ۱ ساعت و ۴۹ دقیقه.

- پنبه ای (60°C): حدود ۲ ساعت و ۵ دقیقه.

- پنبه ای سریع: حدود ۱ ساعت و ۳۵ دقیقه

- مواد ترکیبی: ۱ ساعت و ۱۵ دقیقه

- ظریف: حدود ۵۱ دقیقه

- شستشوی دستی / پشمی: حدود ۴۹ دقیقه

- آبکشی + خشک کن: حدود ۲۳ دقیقه

- سریع ۳۰: حدود ۳۰ دقیقه

- Bio Care: حدود ۲ ساعت و ۲۷ دقیقه

- پوشاک کودک: حدود ۲ ساعت و ۲۴ دقیقه

- شستشوی آب داغ: حدود ۲ ساعت و ۱۷ دقیقه

- رونختی: حدود ۱ ساعت و ۴۰ دقیقه

- بزرگ: حدود ۵۹ دقیقه

- خشک کن: حدود ۱۸ دقیقه

- زمان شستشو بسته به میزان لباس، فشار آب، دمای آب و سایر شرایط شستشو متغیر است.

- در صورتی که لباس ها را به طور متعادل و متوازن قرار ندهید یا برنامه لکه زدایی را انتخاب کنید، زمان شستشو طولانی خواهد شد.

(حداکثر زمان افزایش یافته ۴۵ دقیقه)

۱. نمایش عملکرد ویژه

- وقتی که قفل کودک انتخاب شده باشد، عبارت "LL" نمایان می شود.
- وقتی تاخیر زمان انتخاب شده باشد، زمان باقی مانده تا پایان برنامه انتخاب شده نشان داده می شود.

۲. نمایش خطاها

- اگر ماشین لباسشویی در هنگام عملکرد با مشکلی مواجه شود خطای مربوط به آن در صفحه نمایش نشان داده می شود.

"PE": خطای حس گر سطح آب

"FE": مشکل در آب بیش از اندازه

"dE": در بسته نشده است.

"lE": مشکل در آب ورودی.

"OE": مشکل در تخلیه آب.

"UE": بی تعادلی در قرارگیری لباس ها.

"tE": مشکل در حس گر دمای آب

"LE": بار زیادی بر روی موتور است.

"LE": بار زیادی بر روی موتور است.

"PF": مشکل در جریان برق ماشین لباسشویی.

در صورتی که این عبارات خطا نمایش داده شوند، لطفاً به عیب یابی در صفحه ۲۶ مراجعه کنید.

* پیش از تمیز کردن قسمت داخلی ماشین، به منظور پیشگیری از شوک الکتریکی دوشاخه را از پریز بیرون بکشید.

* هنگام معدوم کردن ماشین لباسشویی، سیم برق را قطع و چفت در را خراب کنید تا احتمال گیر کردن کودکان در محفظه داخل، از بین برود.

■ فیلتر آب ورودی

- وقتی که آب وارد کشوی مواد شوینده نشود پیغام خطای **E1** چشمک خواهد زد.
- اگر آب خیلی سخت باشد و یا دارای املاح زیادی باشد ممکن است فیلتر آب ورودی مسدود شود. بنابراین این هرچند وقت یک بار آن را تمیز کنید.

۱. شیر آب را ببندید.

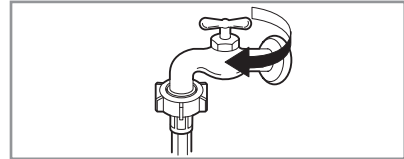

۲. شلنگ آب ورودی را باز کنید.

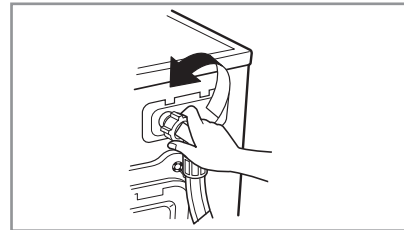

۳. با استفاده از یک فرچه سفت، فیلتر را تمیز کنید.

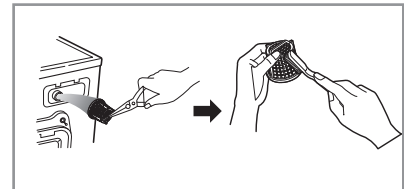

۴. شلنگ ورودی را سفت کنید.

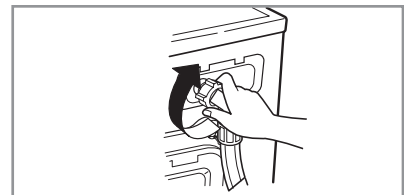

■ فیلتر پمپ تخلیه

* فیلتر تخلیه ذرات و اشیاء ریز به جا مانده در لباسشویی را جمع می کند.
به منظور اطمینان از نرم کارکردن ماشین لباسشویی، مرتب فیلتر را بررسی کنید.

⚠️ احتیاط برای درآوردن اشیاء ابتدا با استفاده از شلنگ تخلیه آب را تخلیه کنید سپس پمپ تخلیه را باز کنید.

در صورت داغ بودن آب، هنگام تخلیه مراقب باشید.

* پیش از تمیز کردن پمپ تخلیه صبر کنید تا آب خنک شود.

۱. با استفاده از یک سکه سرپوش درپوش پایینی (⓪) را باز کنید.

برای بیرون آمدن شلنگ زائده تخلیه (Ⓛ) را بیرون بکشید.

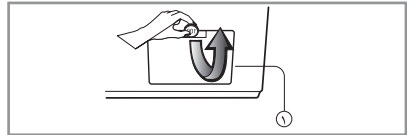

۲. زائده تخلیه آب (Ⓛ) را بیرون بکشید، کمی آب به بیرون جاری می شود. ظرفی را در زیر مسیر آب قرار دهید تا آب بر روی کف زمین نریزد. پس از اتمام آب، فیلتر پمپ (Ⓜ) را بچرخانید تا باز شود.

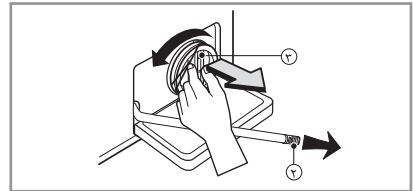

۳. اشیاء را از فیلتر پمپ (Ⓜ) درآورید.

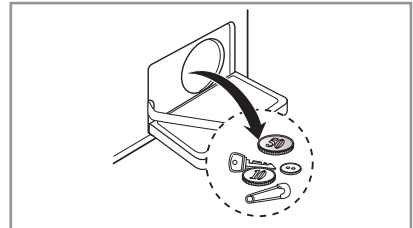

۴. پس از تمیز کردن، فیلتر پمپ (Ⓜ) را در جهت حرکت عقربه های ساعت بچرخانید و زائده تخلیه را به وضعیت اصلی باز گردانید. سپس درپوش روکش پایینی را ببندید.

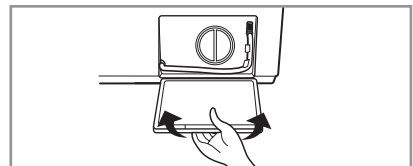
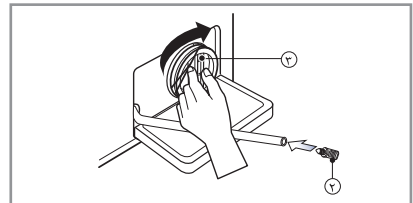

■ کثوی مواد شوینده

- * پس از مدتی مواد شوینده و نرم کننده موجود در کثو رسوب می کنند.
- این کثو را باید هر چند وقت یک بار تحت فشار آب قرار دهید تا تمیز شود.
- در صورت لزوم می توان با فشار دستگیره به طرف پایین و کشیدن به طرف بیرون، کثو را به طور کامل درآورد.
- برای سهولت در امر تمیز کردن، قسمت فوقانی مواد نرم کننده را می توان درآورد.

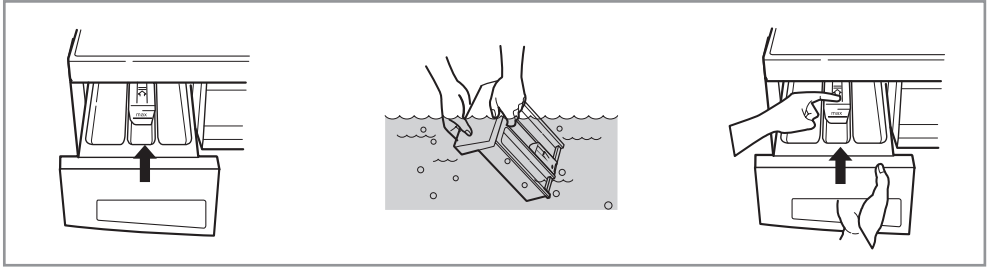

■ حفره ی کثو

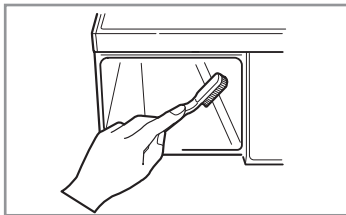

- * مواد شوینده ممکن است حتی در حفره ی کثو نیز رسوب کند، بنابراین این لازم است هر چند وقت یک بار با یک مسواک کهنه این حفره را نیز تمیز کرد.
- به محض پایان تمیز کردن، کثو را در محل قرار داده و ماشین را بدون لباس به کار بیندازید.

■ لگن شستشو

- اگر آب منطقه سکونت تان سخت است، ممکن است در محل هایی که دیده نمی شود رسوب کند و بدین ترتیب به راحتی از بین نرود.
- با گذر زمان این رسوب موجب گرفتگی دستگاه می شود، و چنانچه به موقع بررسی نشود ممکن است کار به تعویض قطعه کشیده شود.
- اگر چه لگن لباسشویی از استیل ساخته شده است اما بر اثر ذرات فلز (گیره کاغذ، سنجاق ته گرد) ته نشین شده در لگن، ممکن است دچار لکه و خراش شود.
- لازم است که هر چند وقت یک بار لگن لباسشویی تمیز شود.
- اگر از مواد رسوب زدا یا انواع سفید کننده ها استفاده می کنید از مناسب بودن آنها برای ماشین لباسشویی اطمینان حاصل کنید.
- * رسوب زداها ممکن است حاوی مواد شیمیایی باشند که به ماشین لباسشویی صدمه برسانند.
- * با مواد شوینده هرگونه لکی را که بر روی لگن لباسشویی تشکیل شده است را از بین ببرید.
- * هرگز از براده های فلزی (سیم ظرفشویی وغیره) برای تمیز کردن استفاده نکنید.

■ تمیز کردن ماشین لباسشویی

۱. سطح بیرونی

- برای طولانی شدن عمر ماشین لباسشویی تان توجه کافی مبذول فرمایید.
- سطح بیرونی ماشین باید با آب گرم و مواد شوینده خانگی خنثی تمیز شود.
- بلافاصله هرگونه کفی را با یک دستمال نم پاک کنید.
- برای پاک کردن از هیچ گونه اشیاء تیزی استفاده نکنید.
- ❖ مهم: از مایعات الکلی یا تیتری و یا موارد مشابه استفاده نشود.

۲. سطح داخلی

- دور درز در، لاستیک و شیشه در را خشک کنید.
- یک دور کامل ماشین را برنامه ریزی کرده و برای آن آب گرم را در نظر بگیرید.
- در صورت نیاز مرحله فوق را تکرار کنید.
- توجه: لکه های آب سخت را فقط با پاک کننده های ویژه ماشین لباسشویی برطرف کنید.

■ آب و هوای سرد

چنانچه ماشین لباسشویی در منطقه زیر صفر نگهداری می شود یا به منطقه زیر صفر نقل مکان شود، به منظور پیشگیری از آسیب ماشین موارد زیر را اجرا کنید:

۱. شیر آب را ببندید.
۲. شلنگ های مربوط به ورودی آب و تخلیه را جدا کنید.
۳. دو شاخه برق را به پرین مناسبی که دارای اتصال زمین است، وصل کنید.
۴. یک گالن (۳/۸ لیتر) ضد یخ غیر سمی را به لگن خالی لباسشویی در نزدیکی در بيفزایید.
۵. ماشین لباسشویی را در وضعیت خشک کن تنظیم کرده و بگذارید به مدت ۱ دقیقه در این حالت کار کرده و تمامی آب را تخلیه نماید.
- نباید تمامی ضد یخ تخلیه شود.
۶. دو شاخه را از پرین بیرون کشیده و قسمت داخلی لگن در نزدیکی در را خشک کنید.
۷. کشوی مواد شوینده را در آورده و آب اضافه را خشک کنید.
۸. ماشین لباسشویی را در وضعیت عمودی قرار دهید.
۹. برای خارج کردن ضد یخ از ماشین لباسشویی کافی است ماشین را یک دور به طور خالی و بدون لباس و با استفاده از مواد شوینده به کار بیندازید.

* این ماشین لباسشویی مجهز به عملکردهای ایمنی خودکار است که در مراحل اولیه خطاها را شناسایی کرده و عکس العمل مناسب نشان می دهد.
وقتی ماشین درست عمل نکند، پیش از تماس با مرکز خدمات مجاز موارد زیر را بررسی کنید.

راه حل	علت احتمالی	علامت
<p>ماشین لباسشویی را متوقف کرده و درام و فیلتر تخلیه را بررسی کنید. چنانچه پس از شروع به کار مجدد لباسشویی صدا ادامه داشت با مرکز خدمات مجاز تماس بگیرید. اگر صدا ادامه داشت شاید محتوای داخل ماشین لباسشویی نامتعادل است. آن را متوقف کرده و البسه را به طور مناسب تر توزیع کنید. اگر در هنگام نصب در نیاورده اید، برای باز کردن تسمه ها راهنمای نصب مراجعه شود. ممکن است البسه داخل درام نابرابر باشند. دستگاه را متوقف کرده و البسه را دوباره بچینید.</p>	<ul style="list-style-type: none"> اشیاء خارجی نظیر سکه یا سوزن ته گرد ممکن است در پمپ یا درام افتاده باشد. لباس بیش از حد ممکن است چنین صدایی ایجاد کند. این امر طبیعی است. آیا تمامی تسمه ها و متعلقات بسته بندی را باز کرده اید؟ آیا تمامی پایه ها بر روی زمین مستقر هستند؟ 	<p>صدای تق تق و جیر جیر</p> <p>صدای سنگین</p> <p>صدای ارتعاش</p>
<p>شلنگ های رابط را بررسی و سفت کنید. لوله تخلیه را باز کنید. در صورت نیاز با مرکز تاسیساتی تماس بگیرید. مواد شوینده بیش از حد یا مواد شوینده نامناسب منجر به کف بیش از حد و در نتیجه نشتی آب می شود. شیر دیگری را در منزل امتحان کنید. شیر را کاملاً باز کنید. شلنگ را صاف کنید. فیلتر شلنگ ورودی را بررسی کنید.</p>	<ul style="list-style-type: none"> شلنگ ورودی آب یا شلنگ تخلیه از ناحیه شیر یا ماشین لباسشویی شل هستند. لوله های شلنگ تخلیه مسدود شده است. میزان فشار آب منطقه کم است. شیر آب کاملاً باز نیست. شلنگ آب ورودی تا شده است. فیلتر شلنگ ورودی مسدود شده است. شلنگ تخلیه خم یا مسدود شده است. فیلتر تخلیه مسدود شده است. 	<p>نشتی آب</p> <p>کف بیش از حد</p> <p>آب وارد ماشین لباسشویی نمی شود یا به آرامی وارد می شود.</p> <p>آب ماشین لباسشویی تخلیه نمی شود یا به آرامی تخلیه می شود.</p>

راه حل	علت احتمالی	علامت
<p>از این که دو شاخه به طور کامل در پریز است اطمینان حاصل کنید.</p> <p>فیوز را تعویض یا جریان را برقرار کنید. ظرفیت فیوز را افزایش ندهید.</p> <p>در صورتی که مشکل از بار زیاد است مشکل را با یک متخصص برق در میان بگذارید.</p> <p>شیر آب را باز کنید.</p> <p>در را بسته و دکمه Start/Pause را فشار دهید. پس از فشار دکمه Start/Pause و پیش از چرخیدن لباس ها ممکن است چند دقیقه ای طول بکشد. پیش از چرخش در باید قفل شده باشد.</p>	<ul style="list-style-type: none"> • دو شاخه برق ممکن است به پریز متصل نبوده یا شل باشد. • فیوز منزل سوخته یا قطع شده است یا شاید جریان برق قطع است. • شیر آب باز نیست. <p>❖ کنترل کنید ببینید آیا در کاملاً بسته است.</p>	<p>ماشین لباسشویی کار نمی کند.</p> <p>ماشین لباسشویی نمی چرخد.</p>
<p>به محض شروع به کار به دلایل ایمنی در قابل باز شدن نیست.</p> <p>پیش از باز کردن در ۱ یا ۲ دقیقه ای را صبر کنید تا مکانیزم قفل برقی آزاد شود.</p>		<p>در باز نمی شود.</p>
<p>زمان شستشو براساس میزان لباس، فشار آب، دمای آب و سایر شرایط متغیر است. در صورت تشخیص بی تعادلی یا عملکرد برنامه رفع کف، زمان شستشو افزایش خواهد یافت.</p>		<p>زمان شستشو با تاخیر همراه است.</p>

راه حل	علت احتمالی	علامت
شیر دیگری را در منزل امتحان کنید. شیر را کاملاً باز کنید. شلنگ ها را صاف کنید. فیلتر شلنگ ورودی را امتحان کنید.	<ul style="list-style-type: none"> فشار آب منطقه کم است. شیرهای آب کاملاً باز نیستند. شلنگ آب ورودی تا شده است. فیلتر شلنگ ورودی مسدود شده است. 	1E
شلنگ تخلیه را تمیز و صاف کنید. فیلتر تخلیه را تمیز کنید.	<ul style="list-style-type: none"> شلنگ تخلیه خم یا مسدود شده است. فیلتر تخلیه مسدود شده است. 	0E
برای کمک به تعادل وزن ۱ یا ۲ لباس مشابه بیفزایید. به منظور چرخش صحیح لباس ها را دوباره بچینید.	<ul style="list-style-type: none"> میزان لباس ها بسیار کم است. لباس ها نامتوازن هستند. دستگاه دارای سیستم تشخیص بی تعادلی و اصلاح است. اگر موارد سنگینی قرار گرفته باشد (مثل حوله حمام، حوله پوشیدنی و غیره) این سیستم چرخش را متوقف کرده یا حتی عملکرد خشک کن را قطع می کند. اگر لباس ها هنوز خیس هستند و برنامه به پایان رسیده است، چند لباس کوچکتر به منظور تعادل افزوده و خشک کن را تکرار نمایید. 	UE
در را ببندید. * اگر عبارت dE از بین نرفت با مرکز خدمات مجاز تماس بگیرید.	آیا در باز است؟ 	dE
دو شاخه را از پرز بیرون کشیده و با مرکز خدمات مجاز تماس بگیرید.		LE
شیر آب را ببندید. دو شاخه را از پرز بیرون بکشید. با مرکز خدمات مجاز تماس بگیرید.	<ul style="list-style-type: none"> به دلیل خرابی شیر آب، آب زیادی وارد شده است. 	FE
	سنسور سطح آب معیوب شده است.	PE
	بار بیش از حدی بر روی موتور است.	CE
	بار بیش از حدی بر روی موتور است.	LE
برنامه را دوباره شروع کنید.	دستگاه با قطع برق مواجه شده است.	PF

معدوم کردن وسایل قدیمی

۱. وقتی علامت ضربدر بر روی سطل زباله چرخ دار به محصول ضمیمه شده باشد بدان معناست که آن دستگاه تحت پوشش قوانین European Directive 2002/96/EC است.
۲. تمامی وسایل برقی و الکترونیکی باید به صورت تفکیک شده از زباله های عادی روزمره معدوم و توسط سازمان بازیافت منطقه جمع آوری شوند.
۳. روش صحیح معدوم نمودن وسایل قدیمی به سلامتی محیط زیست و انسان کمک می کند.
۴. برای کسب اطلاعات پیرامون معدوم نمودن وسایل قدیمی، لطفاً با شهرداری منطقه، سازمان بازیافت یا فروشگاه‌های که محصول را از آنجا خریداری کرده اید تماس بگیرید.

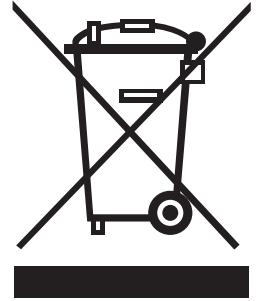

مواردی که تحت پوشش گارانتی نیستند :

- آمدن گروه خدمات به منزل شما و آموزش پیرامون نحوه استفاده از دستگاه.
- اگر دستگاه به ولتاژی غیر از آنچه که بر روی برچسب نشان داده شده است متصل شود.
- اگر علت ایراد بر اثر تصادف، سانحه، استفاده نابجا یا حوادث غیرمترقبه (قوای قهریه) باشد.
- اگر علت بر اثر عواملی به غیر از استفاده عادی خانگی یا استفاده مطابق دفترچه راهنما باشد.
- ارائه دستورالعمل پیرامون استفاده از دستگاه یا تغییر تنظیمات دستگاه.
- اگر علت به دلیل آسیب جانوران موذی نظیر موش یا سوسک و غیره باشد.
- سر و صدا یا ارتعاشاتی که عادی قلمداد شود به عنوان مثال صدای تخلیه آب، صدای دوران خشک کن یا بیپ های هشدار دهنده.
- اصلاح نصب به عنوان مثال تراز نمودن دستگاه، تنظیم تخلیه.
- عملیات نگهداری عادی که توسط دفترچه راهنما توصیه شده است.
- درآوردن اشیاء خارجی از ماشین از جمله پمپ و فیلتر شلنگ ورودی به عنوان مثال سیم لباس های زیر، دکمه و غیره.
- جایگزین فیوز به منظور اصلاح سیم کشی منزل یا اصلاح لوله کشی منزل.
- اصلاح تعمیرات غیرمجاز.
- آسیب مالی بر اثر عیوب احتمالی این دستگاه.
- اگر این دستگاه به منظور مقاصد تجاری استفاده شود از ضمانت خارج است. (مثال : اماکن عمومی نظیر حمام عمومی، باشگاه ورزشی، خوابگاه و غیره)
- اگر دستگاه خارج از محدوده سرویس عادی نصب شود، هزینه انتقال از جمله تعمیر دستگاه یا جایگزین نمودن قطعات معیوب به عهده صاحب کالا خواهد بود.

مراکز نمایندگی خدمات پس از فروش گلديران

ردیف	استان	شهر	نوع خدمات	نام نماینده	کد نمایندگی	کد تلفن	تلفن	فکس	آدرس
۱	آذربایجان شرقی	انزلی شهر	لوازم خانگی	مدنی گلرگانی	۲۰۸۰۷	۴۱۲	۴۱۳۳۸۲	۴۲۳۴۳۴	رودروی هتل پردیس تعمیرگاه مدنی
۲	آذربایجان شرقی	اهر	لوازم خانگی	بهبخت	۲۰۸۰۵	۴۳	۳۳۳۳۰۵	۳۳۳۳۰۵	خ شهید بهکری پانچان شرقی نمایندگی پارس
۳	آذربایجان شرقی	تبریز	لوازم خانگی	پاکنامه	۲۰۸۰۴	۱۱۴	۳۳۰۰۷۸۰۴	۳۳۳۴۳۳	خیابان از ادبی- ابتدای زینر گذر طلقاتی رودروی درمیگاه قهر - پتیر کوی نواب صفوی پلاک ۱۹۰
۴	آذربایجان شرقی	تبریز	لوازم خانگی	خطی	۲۰۸۱۷	۴۱	۵۴۰۰۳۳۳۰۰	۵۴۰۳۳۳۰۰	سپید - فلز رنگ - پانین تر از پاساز النور - بطرف شرکت عمران - رودروی مجتمع مسکونی سیلان
۵	آذربایجان شرقی	سیند	لوازم خانگی	قیصران	۲۰۸۱۷	۴۱	۳۳۳۳۳۳	۳۳۳۳۳۳	عجیشینر خ امام جنب بانک سپه
۶	آذربایجان شرقی	عجیشینر	لوازم خانگی	حداد	۲۰۸۰۶	۴۲۲	۶۱۳۳۳۳۳۳	۶۱۳۳۳۳۳۳	خ خواجه نصیر رودروی قرقمانداری
۷	آذربایجان شرقی	مرآغه	لوازم خانگی	سلام زاده	۲۰۸۰۲	۴۱۴	۳۳۳۰۰۳۳۳۳۳۳	۳۳۳۰۰۳۳۳۳۳۳	خیابان اوحی - خیابان قمر جنبی - رودروی کوجه شیدا (سینار) پلاک ۱۶۳
۸	آذربایجان شرقی	مرآغه	لوازم خانگی	رحمی حاجی کرد	۲۰۸۰۲	۴۱۴	۳۳۳۳۳۳۳۳	۳۳۳۳۳۳۳۳	خ ش منهدن حاج اصغری تعمیرگاه النور
۹	آذربایجان شرقی	ملکان	لوازم خانگی	عبدالهی	۲۰۸۰۹	۴۱۳	۳۳۳۳۳۳۳۳	۳۳۳۳۳۳۳۳	خ امام جعفر صادق خدمات فنی دریا
۱۰	آذربایجان شرقی	میانه	لوازم خانگی	بی پالک	۲۰۸۰۲	۴۱۳	۳۰۰۴۵۵۵۵	۳۰۰۴۵۵۵۵	سه راهی انبار - ۴۵ - متری کمال قاسمی جنب ایستگاه گاز
۱۱	آذربایجان شرقی	هابی شهر	لوازم خانگی	پیر ابراهیم	۲۰۸۰۸	۴۱۳	۳۳۳۳۳۳۳۳	۳۳۳۳۳۳۳۳	خ حافظ - ایستگاه مید جوانمرد - ۸۴
۱۲	آذربایجان غربی	ارومیه	لوازم خانگی	رزمی	۲۰۹۰۲	۱۳۳	۳۳۳۳۳۳۳۳	۳۳۳۳۳۳۳۳	تولر ش پهنی رودروی خ ۲۲ نبش تعمیرگاه سیند
۱۳	آذربایجان غربی	ارومیه	لوازم خانگی	اکبرزاده	۲۰۹۰۱	۱۳۳	۳۵۵۷۴۴۹۱۶	۳۵۵۷۴۴۹۱۶	تولر ش پهنی چمران - پاساز آزادی
۱۴	آذربایجان غربی	بوکان	لوازم خانگی	صناعتی	۲۰۹۰۱	۱۱۳	۳۳۳۳۳۳۳۳	۳۳۳۳۳۳۳۳	خیابان فریوسی مقابل پاسگاه انتظامی پلاک ۷۲۹ تعمیرگاه لوازم خانگی
۱۵	آذربایجان غربی	خوی	لوازم خانگی	قلعه بیگی	۲۰۹۰۱	۱۱۳	۷۵۷۵۳۴۵۵	۷۵۷۵۳۴۵۵	خیابان ساحلی پانچان تر از معزله های شهرداری سرویس مرکزی لوازم خانگی شاهین نر
۱۶	آذربایجان غربی	سلماس	لوازم خانگی	آذری	۲۰۹۰۵	۱۳۳	۳۳۳۳۳۳۳۳	۳۳۳۳۳۳۳۳	خ امام اشراقی بلوار رسالت رودروی چیدان دانشگاه
۱۷	آذربایجان غربی	شاهین نر	لوازم خانگی	میرزائی	۲۰۹۰۲	۱۱۴	۳۳۳۳۳۳۳۳	۳۳۳۳۳۳۳۳	خ وفای جالانر از سه راه وفای موسسه فنی وفنی
۱۸	آذربایجان غربی	ماکو	لوازم خانگی	عباد زاده	۲۰۹۰۲	۱۱۴	۳۳۳۳۳۳۳۳	۳۳۳۳۳۳۳۳	منطقه مسجد جامع شعیب - خیابان شهید چمران پلاک یک کد پستی (۳۵۲۱۶-۷۱۶۱۶)
۱۹	آذربایجان غربی	مهاباد	لوازم خانگی	پویان	۲۰۹۰۲	۱۳۳	۳۳۳۳۳۳۳۳	۳۳۳۳۳۳۳۳	خیابان پانسانان جنب سینما ایران تعمیرگاه لوازم خانگی
۲۰	آذربایجان غربی	مهاباد	لوازم خانگی	عباد پور آذر	۲۰۹۰۱	۱۳۳	۳۳۳۳۳۳۳۳	۳۳۳۳۳۳۳۳	میدان بهشت جنب مخازرات بعثت پلاک ۵۳ موسسه فنی البرز
۲۱	آذربایجان غربی	نقده	لوازم خانگی	نراقی	۲۰۹۰۱	۱۳۳	۳۳۳۳۳۳۳۳	۳۳۳۳۳۳۳۳	خیابان پانسانان جنب سینما ایران تعمیرگاه لوازم خانگی
۲۲	آذربایجان غربی	نقده	لوازم خانگی	مدنی	۲۰۹۰۱	۱۳۳	۳۳۳۳۳۳۳۳	۳۳۳۳۳۳۳۳	میدان بهشت جنب مخازرات بعثت پلاک ۵۳ موسسه فنی البرز
۲۳	ارمنستان	ارمنستان	لوازم خانگی	ارشنی	۲۲۲۰۲	۱۵۳	۳۳۳۳۳۳۳۳	۳۳۳۳۳۳۳۳	تفاهای خیابان معصلی
۲۴	ارمنستان	پارس اباد مغال	لوازم خانگی	نیریمان پیلارود	۲۲۲۰۲	۱۵۳	۳۳۳۳۳۳۳۳	۳۳۳۳۳۳۳۳	خ نظر شرقی - جلفا
۲۵	اصفهان	اصفهان	لوازم خانگی	مگردیج	۲۰۳۰۲	۱۱۳	۳۳۳۳۳۳۳۳	۳۳۳۳۳۳۳۳	کولیان چمران - بعد از خیابان بعثت
۲۶	اصفهان	اصفهان	لوازم خانگی	احمدی زبانی	۲۰۳۰۲	۱۱۳	۵۵۵۵۰۶۵	۵۵۵۵۰۶۵	حفتی شهر خیابان کیمیز خیابان شمس تبریزی جنب تاکسی تلفنی پیام دفتر فنی مجید
۲۷	اصفهان	خمینی شهر	لوازم خانگی	هوزاده	۲۰۳۰۵	۳۱۲	۳۳۳۳۳۳۳۳	۳۳۳۳۳۳۳۳	داران بلوار طلقاتی مقابل مهندسورا
۲۸	اصفهان	داران	لوازم خانگی	نصرالهی	۲۰۳۰۷	۳۷۸	۴۲۳۳۳۳۳۳	۴۲۳۳۳۳۳۳	میدان مدرس - خیابان حکیم نصرالله - شماره ۲۲۰
۲۹	اصفهان	شیروصا	لوازم خانگی	دانش پور	۲۰۳۰۱	۳۳۱	۳۳۳۳۳۳۳۳	۳۳۳۳۳۳۳۳	

۶۰	خرزستان	امیدیه	لوازم خانگی	بزانی	۲۰۵۱۵	۶۵۲	۳۳۶۵۵۸۱-۳۳۲۵۲۸۸	۳۳۶۵۵۸۱	علی آباد - خیابان فرعی روبروی ثانویس داندخواه - جنب ساندروچ شقایق - تپویه بزانی
۶۱	خرزستان	اندیشک	لوازم خانگی	بهنام اسکریبی	۲۰۵۲۰	۶۴۲	۴۳۲۵۵۷۲	۴۳۲۰۴۸۷	خیابان امام - خیابان میچک- پلاک ۳۴ تعمیر گاه سرد کننده بهنام
۶۲	خرزستان	اهواز	لوازم خانگی	موسوی صفر	۲۰۵۲۱	۶۱۱	۳۹۱۰۰۲۸۱	۳۹۱۰۰۲۸۱	کوران آباد - خیابان ۱۸ متری چهارم - بازارچه نور - تپویه سادات
۶۳	خرزستان	اهواز	لوازم خانگی	احمدی نژاد	۲۰۵۷۸	۶۱۱	۳۳۲۴۴۹۹	۳۳۲۴۴۹۹	اهواز ۲۰ متری خ شهید عظیم بخش مملوی پ ۱۱۷/۱ خدمات فنی احمدی نژاد
۶۴	خرزستان	ایذه	لوازم خانگی	موسوی راد	۲۰۵۲۴	۶۹۲	۵۳۳۱۱۱۱	۳۱۲۱۱	چهارراه بیسج خیابان شهید نادری تعمیرگاه لوازم خانگی
۶۵	خرزستان	بندر امام	لوازم خانگی	وروشم	۲۰۵۷۷	۶۵۱	۲۲۳۰۰۲۳	۳۳۲۰۰۲۳	بلوار نواب صفوی - خیابان نواب صفوی هشتم تعمیرگاه مرکزی لیپاشویی
۶۶	خرزستان	بهبهان	لوازم خانگی	ناظری	۲۰۵۷۸	۶۷۱	۳۳۲۴۵۱۳-۳۳۲۰۴۶۱	۳۳۲۷۴۶۶	میدان معلم - پلاک ۴ خدمات فنی ایرج
۶۷	خرزستان	بهبهان	لوازم خانگی	یلاقی	۲۰۵۲۹	۶۷۱	۳۳۲۷۸۷۱-۳۳۱۱۱۱۴	۳۳۲۰۱۷۱	خیابان شریعی- بعد از مسجد قوامین-کویه دریاپ پلاک ۱،۱
۶۸	خرزستان	خرمشهر	لوازم خانگی	جلیلیان	۲۰۵۲۱	۳۲۲	۴۳۳۳۳۲۳-۴۳۲۸۲۲۲	۳۳۳۳۲	خیابان خلیج فارس روبروی بانک ملی - صابراتر خدمات فنی خانگی ممتاز
۶۹	خرزستان	خرمشهر	لوازم خانگی	چراغیور	۲۰۵۱۰	۳۲۲	۴۳۳۳۳۲۰-۴۳۳۳۳۲۰	۴۳۳۳۲۰	کوی طالقانی - اسفندشین شقایق ش ۱۹۵
۷۰	خرزستان	نزفول	لوازم خانگی	جهانی	۲۰۵۰۹	۶۴۱	۲۲۳۳۳۹۹	۲۲۳۳۳۹۹	خ کشاورز - بین انقلاب و یازدهم
۷۱	خرزستان	نزفول	لوازم خانگی	اجیبیان	۲۰۵۰۷	۶۴۱	۲۲۳۳۳۳۳	۲۲۳۳۳۳۳	خ امام خمینی شمالی - پ ۱۲۶
۷۲	خرزستان	راسهر مز	لوازم خانگی	فصلی	۲۰۵۲۵	۶۹۱	۲۲۲۰۴۱۵	۲۲۳۳۳۳۳	خیابان امام قلیکه راه ابتدای خیابان ابوذر پلاک ۱
۷۳	خرزستان	شادگان	لوازم خانگی	آل ناصر	۲۰۵۱۷	۳۲۲	۳۳۲۰۰۰۸	۳۳۲۰۰۰۸	شادگان خ باهر شرقی روبروی مدرسه اطهر
۷۴	خرزستان	شوش دانیال	لوازم خانگی	شریفی	۲۰۵۱۳	۶۴۲	۵۳۳۷۲۲۱	۹۵۹۵	خ ش بهشتی-تپویه میلاد- ادیسی ۴-۳۳۵۷-۶۶۷۱۷
۷۵	خرزستان	توشهر	لوازم خانگی	خیاط زاده	۲۰۵۱۴	۶۱۲	۶۶۴۲۸۰۰	۶۶۴۲۸۲۰	ج مسجدسلیمان-روبروی ستاد فرماندهی نیروی انتظامی-جنب مدرسه شکوه نیا
۷۶	خرزستان	ماشهر	لوازم خانگی	احمدزاده	۲۰۵۱۱	۶۵۲	۳۳۲۹۹۶۳-۳۳۲۹۹۴۵	۳۳۵۹۷	خیابان ایت الله سعیدی-فصل چهارراه دوم و چهارراه سوم
۷۷	خرزستان	مسجد سلیمان	لوازم خانگی	قارایی	۲۰۵۱۹	۶۸۱	۳۳۲۲۵۲۵-۳۳۲۲۵۲۳	۳۳۲۲۵۲۳	مسجد سلیمان - جنب بانک سپه
۷۸	زنجان	زنجان	لوازم خانگی	جمالی	۲۲۰۰۱	۲۴۱	۷۳۷۹۲۲۲	۷۳۷۹۲۲۵	خ خرمشهر - جنب پمپ بنزین - پ ۲۹۵
۷۹	سنان	دامغان	لوازم خانگی	امینیان	۲۲۵۰۲	۳۲۲	۵۴۴۳۱۱۵	۵۳۲۰۱۶۶	خ باغ جنت - جنب بانک تجارت-تعمیرگاه امینیان
۸۰	سنان	سنان	لوازم خانگی	قادر ی	۲۲۵۰۱	۳۲۱	۳۳۳۳۱۰۴-۳۳۳۳۸۷۷	۳۳۳۳۸۵۷	بلوار ولیعصر - مقابل پارک سنگی - خ پاسر
۸۱	سنان	شاهرود	لوازم خانگی	میراب	۲۲۵۰۵	۳۲۳	۳۳۳۱۹۶۵		خ فروردی روبروی سازمان شهرما خدمات فنی میاد
۸۲	سنان	شاهرود	لوازم خانگی	عیدی	۲۲۵۰۴	۳۲۳	۳۳۳۴۹۱۷	۳۳۴۳۸۹۲	خ شهید - خ سعیدی - پ ۲۹۹ - تعمیرگاه نچال عیدی
۸۳	سنان	گرمسار	لوازم خانگی	قشقایی	۲۲۵۰۳	۳۲۲	۴۳۲۵۵۷۷	۴۳۲۵۰۵۲	خ ایت الله طالقانی-چهارراه میلات-بازار خ قدس پ ۱
۸۴	سیستان و بلوچستان	چابهار	لوازم خانگی	حیدرزاده	۳۳۲۰۲	۵۵۴	۳۳۳۴۱۷۹-۳۳۳۳۳۷۸		خ بلوچستان - پشت انبار اداره برق خدمات فنی آسایش
۸۵	سیستان و بلوچستان	زاهدان	لوازم خانگی	خیاطی	۳۳۲۰۳	۵۴۱	۳۳۳۳۶۹۹-۳۳۳۳۱۸۰	۳۳۳۳۷۵۹	خیابان ایت ... کفمی نرسیده به خیابان امام خمینی خدمات فنی میاد
۸۶	فارس	آباده	لوازم خانگی	جلیلی	۲۰۴۰۲	۷۵۱	۳۳۳۵۵۹۹-۳۳۴۴۴۸۸	۳۳۳۵۵۹۹	خیابان امام خمینی -رودروی بانک تجارت - شعبه امام خمینی
۸۷	فارس	ارنجان	لوازم خانگی	حسن شاهی	۲۰۴۱۵	۷۳۹	۷۳۲۵۷۶۵	۷۳۲۷۵۰۰	ارنجان خ ولیعصر جنب اداره پست
۸۸	فارس	جهوم	لوازم خانگی	رحمانیان	۲۰۴۷۸	۷۹۱	۳۳۳۳۷۱۳	۳۳۳۳۷۱۳	میدان مهر بنی هاشم -خیابان مصطفی خمینی-نرسیده به پتیه ۱۵-خر دادحکمر سرما
۸۹	فارس	داراب	لوازم خانگی	فصاحت	۲۰۴۰۳	۷۳۲	۶۶۴۴۵۱۲	۶۶۴۴۵۱۲	بلوار امام خمینی-جنب بانک سپه-تعمیرگاه فصاحت

۹۰	فارس	شیراز	لوازم خانگی	گل دامغانی	۲۰۴۱۶	۷۱۱	۳۳۷۶۷۸۹-۸۳۳۰۳۸۶	خیابان قصرالذلت خیابان ولیعصر روبروی کوئی ۱۳ تعمیرگاه لوازم خانگی
۹۱	فارس	شیراز	لوازم خانگی	کرم پور	۲۰۴۰۱	۷۱۱	۳۳۹۹۰۰۰-۳۳۸۳۲۱۱	قصرالذلت -انتهای عقیق آباد -نیش کرچه ۲۲
۹۲	فارس	شیراز	لوازم خانگی	فولادفر	۲۰۴۳۰	۷۱۱	۷۳۳۴۱۷-۹۷۷۰۰۵۹	بلوار منیر- بلوار راز- جنب تاکسی تلفنی سالارگنت
۹۳	فارس	فسا	لوازم خانگی	زارعی	۲۰۴۰۴	۷۳۱	۲۳۳۶۰۱۰	ضلع شو فی پارک شهر خدمات فنی میواد
۹۴	فارس	کلاردون	لوازم خانگی	مزارعی	۲۰۴۱۴	۷۳۱	۲۳۲۰۴۳۳	کلاردون- خیابان محمدی - خدمات فنی آبدان
۹۵	فارس	مریخت	لوازم خانگی	زارع	۲۰۴۰۹	۷۷۸	۳۳۳۹۷۶۶	خ انقلاب-جنب رستوران سفیدسریه به کلاستر ۱۱ - کد پستی- ۷۳۷۱۵۰۱۶۴
۹۶	فارس	نورآباد ممسنی	لوازم خانگی	حیدری	۲۰۴۱۹	۷۲۲	۴۲۴۴۳۴۹	نورآباد چهار راه استانپور - خدمات فنی حجت
۹۷	فارس	نورآباد ممسنی	لوازم خانگی	سالاری	۲۰۴۱۲	۷۲۲	۴۲۳۳۷۷۷	بلوار هجرت-بالای از ترمینال-پلاک ۷۳۵۱۸
۹۸	فارس	نیریز	لوازم خانگی	ایمنی	۲۰۴۱۰	۷۲۲	۵۲۳۹۱۴۲/۵۲۳۱۵۷۵	خ امام مهدی- نرسیده به خ قائم
۹۹	قزوین	تاکستان	لوازم خانگی	طاهر خانی	۲۱۴۰۲	۷۸۲	۵۲۳۷۲۵۶	خیابان معلم - خیابان شهید محرم رحمانی پلاک ۸
۱۰۰	قزوین	قزوین	لوازم خانگی	پاروکی	۲۱۴۰۱	۷۸۱	۲۳۳۳۱۸۳	خ طالقانی پ ۷۸۲
۱۰۱	قم	قم	لوازم خانگی	کریمی	۲۱۵۰۲	۲۵۱	۷۷۰۴۹۲۴-۷۷۵۵۰۰۴	خ ۱۹ دی نیش کرچه ۶۲ خدمات فنی کریمایی
۱۰۲	قم	قم	لوازم خانگی	ریاحی	۲۱۵۰۱	۲۵۱	۳۶۰۱۴۰۰	خ امام - ابتدای سی ستری کویانقر
۱۰۳	کرمانشاه	اسلام آباد غرب	لوازم خانگی	حریریان	۲۱۶۰۵	۸۳۲	۵۲۳۳۳۶۹	خیابان شهید منتق روبروی بازار ۲۲ بهمن
۱۰۴	کرمانشاه	کرمانشاه	لوازم خانگی	حیدری	۲۱۶۰۳	۸۳۱	۸۲۴۳۳۴۲	خ صفیور جنب موسسه مالمی و اعتباری بنیاد
۱۰۵	کرمانشاه	کرمانشاه	لوازم خانگی	بشیر افشار	۲۱۶۰۲	۸۳۱	۷۳۳۷۸۲۷	خ ایب ۱... کاشمی پل دبیر اعظم مقابل مدرسه رشاد پلاک ۵۵
۱۰۶	آرستان	بیجار	لوازم خانگی	شهنواز	۲۳۳۰۲	۸۳۲	۴۲۵۶۳۲۰-۴۲۳۲۵۷۵	خ توحید - روبروی بانک ملی
۱۰۷	آرستان	سقر	لوازم خانگی	حسین زاده	۲۳۳۰۴	۸۷۴	۳۳۳۸۸۸۲-۳۳۳۸۱۸۸	خ زاهدی - جنب داروخانه تکثر عغانی - پ ۹۷
۱۰۸	آرستان	سننج	لوازم خانگی	رجبی	۲۳۳۰۵	۸۷۸	۳۳۳۳۷۰۵	بلوار جانتوران روبروی فروشگاه ۱۵ خرداد خدمات رجعی
۱۰۹	آرستان	سننج	لوازم خانگی	عبدالمکی	۲۳۳۰۱	۸۷۸	۳۳۳۸۹۶۴	خ کلندرز- پ ۲۳۵
۱۱۰	آرمان	بافت	لوازم خانگی	شهسورای	۲۱۷۱۲	۳۴۷	۴۲۳۴۴۴۰	بلوار شهید باهنر - پانین تر از بنیاد شهید پلاک ۸۸ -مجمع خدمات فنی ساوان (رضا)
۱۱۱	آرمان	پ۴	لوازم خانگی	خاقانی	۲۱۷۰۲	۳۴۴	۲۳۱۶۱۹۱	خ امام - بعد از تعاونی ۱ - خدمات فنی سفید خاقانی
۱۱۲	آرمان	جیرفت	لوازم خانگی	عیدی	۲۱۷۰۳	۳۴۷	۲۴۱۶۱۵۱-۲۴۱۶۱۵۰	چهارراه مهابادیندر - اول خ آزادی- ۴۷
۱۱۳	آرمان	رفسنجان	لوازم خانگی	بقائی	۲۱۷۰۵	۳۹۱	۵۲۳۶۴۶۹	خ معلم - خدمات فنی بیژاد
۱۱۴	آرمان	رفسنجان	لوازم خانگی	بلدی	۲۱۷۰۹	۳۹۱	۵۲۲۰۹۵۹	خیابان امیرکبیر غربی نرسیده به چهارراه حجت نیش کرچه ۶۳ موسسه فنی سنکو
۱۱۵	آرمان	سوزجان	لوازم خانگی	نجفی	۲۱۷۰۷	۳۴۵	۳۳۳۱۶۹۸	خیابان ۱۷ شهریور پلاک ۸۲ خدمات فنی بعثت
۱۱۶	آرمان	عنبرآباد	لوازم خانگی	مشاهدی	۲۱۷۰۸	۳۴۹	۴۲۳۳۳۱۱	عنبرآباد روبروی بانک صادرات
۱۱۷	آرمان	کرمان	لوازم خانگی	زارعی	۲۱۷۰۱	۳۴۱	۷۳۱۱۳۶۶	انتهای خیابان شهید رجایی- نرسیده به پل - مابین کرچه ۷۷ و۷۵تعمیرگاه زارعی
۱۱۸	آرمان	کرمان	لوازم خانگی	اکبرزاده	۲۱۷۱۱	۳۴۱	۲۴۴۹۴۲۰	بلوار آزادگان مقابل بانک سپه خدمات فنی قائم
۱۱۹	آرمان	کنوج	لوازم خانگی	رهنمائی	۲۱۷۰۴	۳۴۹	۵۲۳۲۵۱۱	م معلم-خ ش مطهری-پاینگاه جیرفت-پ ۱۳

۱۲۰	کهنکویه و پور احمد	دوگنبدان	لوازم خانگی	مطلوب زاده	۳۲۸۰۱	۷۶۲	۴۳۲۱۰۸۷	۴۳۲۳۶۰۰	کوی کارکنان - مخ دوم جنوبی
۱۲۱	کهنکویه و پور احمد	پاسوج	لوازم خانگی	بخرافکن	۳۲۸۰۲	۷۶۱	۳۳۴۳۳۵۰	۳۳۳۳۳۷۷	خیابان علل بین شاهاد یک و ۲ متر منظری خدماتی فنی امین نمینگی ای جی
۱۲۲	گلستان	علی آبادکول	لوازم خانگی	بزرگ علی	۳۱۰۰۴	۱۷۳	۱۳۲۰۰۰۰۴ - ۱۳۲۰۰۰۰۳	۱۳۲۰۰۰۰۳	چهارراه راهمضی و رنگینی - نیش بلوار دانشگاه - سر دستان ۲
۱۲۳	گلستان	کرکوی	لوازم خانگی	زرگران	۳۱۰۰۳	۱۷۳	۳۳۲۷۵۵۴	۳۳۲۷۶۴۴	خ یکشنبه بازار - خ نواب صفوی - روبروی کابینه سازی بهارک
۱۲۴	گلستان	کرگان	لوازم خانگی	ذهبی	۳۱۰۰۱	۱۷۱	۵۵۳۲۰۵۲ - ۵۵۴۴۴۶۴	۵۵۳۲۸۳۲	جاده چهار خوران جنبش عدالت کارکنان دستان
۱۲۵	گلستان	کرگان	لوازم خانگی	رصاصی	۳۱۰۰۵	۱۷۱	۳۳۲۰۴۶۸ - ۳۳۴۹۰۰۹	۳۳۲۱۵۵۵	بلوار دانش چهارراه گلشهر نیش مطبوعه خنومی تعمیرگاه لوازم خانگی ای جی نمینگی آقای رصاصی
۱۲۶	گلستان	کرگان	لوازم خانگی	رصاصی	۳۱۰۰۲	۱۷۲	۳۳۲۲۵۵۲ - ۳۳۲۵۱۱۱	۳۳۲۵۱۱۱	خ ش رجایی - جنب سینما قدس
۱۲۷	گیلان	کبید کاروس	لوازم خانگی	رحیمی	۲۰۱۱۷	۱۸۲	۵۲۱۵۹۱۷ - ۵۲۱۶۵۵۲	۵۲۱۶۵۵۲	استارا جنب چهارراه ملت جنب پل قرایی تعمیرگاه لوازم خانگی
۱۲۸	گیلان	استاره اشرفیه	لوازم خانگی	سرخانپور	۲۰۱۱۱	۱۴۲	۴۳۲۴۲۹۱	۴۳۲۸۴۸۶	استاره اشرفیه بلوار استاد معین خدمات فنی علیرضاخانزاد
۱۲۹	گیلان	امش	لوازم خانگی	حیدریان لنگرودی	۲۰۱۲۲	۱۴۲	۷۳۲۴۹۵۵	۷۳۲۰۳۲۶	خیابان شهید چمران - تعمیرات لوازم خانگی عباس حیدریان
۱۳۰	گیلان	بندر انزلی	لوازم خانگی	مرزشتی	۲۰۱۱۹	۱۷۸	۴۳۲۳۰۰۵	۴۳۲۴۳۰۹	خیابان سید جمال الدین اسدآبادی پلاک ۲۱۷
۱۳۱	گیلان	بندر انزلی	لوازم خانگی	چلوشی	۲۰۱۰۳	۱۷۸	۳۳۳۱۱۵۵	۳۳۳۳۷۲۷	عازبان - مخ معلم معماره های شهرارای موسسه فنی چلوش
۱۳۲	گیلان	حمام	لوازم خانگی	رهنمایی نکات	۲۰۱۱۳	۱۳۲	۴۳۲۳۵۵۵	۴۳۲۳۶۴۰	کدام بلوار معلم جنب اداره پست خدمات فنی مهرسما
۱۳۳	گیلان	رشت	لوازم خانگی	مینجا	۲۰۱۰۱	۱۳۱	۳۳۲۸۹۱۶	۳۳۳۴۶۲۱	قلعه گاز - جنب ساختمانهای رامیرزا
۱۳۴	گیلان	رشت	لوازم خانگی	نیازمندی	۲۰۱۲۱	۱۳۱	۳۳۴۳۱۱۱	۳۳۴۳۶۲۱	خیابان سعیدی خیابان کارگر نیش بن بست ۴ - عمارت گل پلاس موسسه فنی نیازمندی
۱۳۵	گیلان	رستوران شهر	لوازم خانگی	پورسینی	۲۰۱۲۲	۱۷۲	۴۳۲۳۲۷۷	۴۳۲۶۳۲۱	رستوران شهر خیابان امام جنب درمانگاه شبانه روزی پلاک ۹۶۷۹۴
۱۳۶	گیلان	رودبار	لوازم خانگی	صغری قرایی	۲۰۱۲۱	۱۳۲	۶۲۲۲۹۹۸	۶۲۲۴۲۰۱	رودبار پشت فرمانداری
۱۳۷	گیلان	رودبار	لوازم خانگی	پورعزیزیان	۲۰۱۰۷	۱۴۲	۶۲۳۳۳۱۳	۶۲۳۳۶۱۵	خ طالقانی - پ ۱۱۶ - سرویس مییا
۱۳۸	گیلان	صومعه سرا	لوازم خانگی	کسانی	۲۰۱۵۵	۲۷۱	۳۳۲۴۳۸۰	۳۳۲۴۳۸۰	صومعه سرا - خ بزین خنوی جنب اداره ثبت اسناد نمینگی بوتان
۱۳۹	گیلان	طالش	لوازم خانگی	شریفی	۲۰۱۰۶	۲۷۱	۴۳۲۱۴۵۵	۴۳۲۴۴۳۳	خ امام خمینی - جنب پتپ بزین - تعمیرگاه دستان
۱۴۰	گیلان	طالش	لوازم خانگی	دشتباری	۲۰۱۰۷	۲۷۱	۴۳۲۱۹۹۹	۴۳۲۴۳۵۰	بلوار نبعصر - نیش جعفر طیار موسس فنی دشتباری
۱۴۱	گیلان	کلاچای	لوازم خانگی	کریمی چایچی	۲۰۱۲۰	۱۴۲	۶۵۸۲۹۲۲	۶۵۸۲۹۲۲	خیابان مفتاح شمالی - روبروی پاندها بن سازی - خیابان سازی کریمی
۱۴۲	گیلان	لاهیجان	لوازم خانگی	خایرست	۲۰۱۰۵	۱۴۱	۲۳۲۷۲۲۱ - ۲۳۰۷۲	۲۳۲۷۹۶۷	خ کشتاورزی موسسه فنی شبیب - آپست ۴۳۱۳۴/۴۵۴۸۳
۱۴۳	گیلان	لشت نشاء	لوازم خانگی	خانیانی	۲۰۱۲۰	۱۴۱	۴۳۲۳۶۵۱	۴۳۲۳۶۵۱	خیابان پاسداران - جنب پل تعمیرگاه خانجانی
۱۴۴	گیلان	لنگرود	لوازم خانگی	محمدی	۲۰۱۰۶	۱۴۲	۵۳۳۳۳۸۴	۵۳۳۳۳۸۴	خ امام - جنب پتپ بزین - موسسه فنی صادق
۱۴۵	گیلان	لوشان	لوازم خانگی	محمدی افشار	۲۰۱۲۱	۱۳۲	۳۳۳۳۱۷۸	۳۳۳۳۱۷۸	لوشان خ امام خمینی جنب کلاکتور ۱۴
۱۴۶	لرستان	الیگودرز	لوازم خانگی	صلواتی	۳۳۱۰۵	۲۲۴	۳۳۳۳۳۵۵	۳۳۳۳۳۵۵	خیابان طالقانی شمالی سه راه رودکی پاناساز قرض الحسنه حدین ابن علی تعمیرگاه صلواتی
۱۴۷	لرستان	بزرجرد	لوازم خانگی	صوفی	۳۳۱۰۴	۲۲۲	۳۳۲۷۹۰۶	۳۳۲۷۹۰۶	خیابان حافظ جنوبی پلاک ۱۸۵ و ۱۸۷ - تعمیرگاه مسعود
۱۴۸	لرستان	خرم آباد	لوازم خانگی	علیپور	۳۳۱۰۶	۲۲۱	۳۳۳۳۹۴۲	۳۳۳۴۵۳۱	خیابان حافظ - اول خیابان ۲۳ متری حکیم - نیش کوچه اول - پلاک ۱۰۹ - موسسه تورانا
۱۴۹	لرستان	خرم آباد	لوازم خانگی	حیدری	۳۳۱۰۱	۲۲۱	۳۳۱۹۰۳۷/۳۳۰۲۷۵۲	۳۳۱۹۰۳۷	خیابان امت نیش کوچه شهید مستنوب مقابل درب ملاقفی زندان

۱۰۰	مازندران	امل	لوازم خانگی	کاشفیان	۲۰۷۳۰	۱۲۱	۳۳۶۹۱۲۲	۳۳۶۹۱۲۲	خیابان امام رضا - رضوان ۱۳ - نیش سمت چپ سه راه
۱۰۱	مازندران	بابان	لوازم خانگی	عباسی	۲۰۷۰۳	۱۱۱	۳۳۷۹۴۹۱-۳۳۷۹۴۹۸	۳۳۷۹۴۴۴	امریندی شرقی-جنب سازمان انتقال خرون
۱۰۲	مازندران	باباسر	لوازم خانگی	قلمسه زاده	۲۰۷۰۴	۱۱۲	۰۵۳۳۱۱۳۳-۰۲۴۴۷۳۳	۰۵۳۳۱۱۰۰	خ ش بهشتی - موسسه فقی فرزاد
۱۰۳	مازندران	بیشهیر	لوازم خانگی	ابراهیم زاده	۲۰۷۸۸	۱۰۵۲	۰۵۳۳۸۱۷۱-۰۳۳۸۴۷۴	۰۵۳۳۷۸۲۰	بلوار هاشمی نژاد جنب بانک بسپجان
۱۰۴	مازندران	تنکابن	لوازم خانگی	آرامون	۲۰۷۳۳	۱۹۲	۴۳۲۹۹۷۸	۴۳۲۱۰۰۱	خیابان شیخ فضل آ. نوری - مجتمع مروریب - جنب دبستان چمران - خدمات فنی آرامون
۱۰۵	مازندران	تنکابن	لوازم خانگی	بهورزیان	۲۰۷۲۰	۱۹۲	۴۳۲۸۱۹۹	۴۳۲۰۸۲۹	تنکابن بلوار شهرداری بعد از نیمه اسما جنب خدمات پارس
۱۰۶	مازندران	جویبار	لوازم خانگی	میرزا زاده	۲۰۷۱۵	۱۲۴	۳۳۳۸۴۴۸	۳۳۳۸۴۴۸	جویبار-خ-بهر خزر-شرکت خدمات فنی
۱۰۷	مازندران	چالوس	لوازم خانگی	گجی	۲۰۷۲۱	۱۹۱	۳۳۳۳۷۸۲	۳۳۳۳۷۸۲	چالوس خ مطهری جنب فرمانداری خدمات فنی جزال
۱۰۸	مازندران	خرر شهر	لوازم خانگی	مصطفی	۲۰۷۱۳	۱۱۲	۰۵۲۴۰۹۱۳	۰۵۲۸۰۳۵	خیابان نریا کنار - جنب خط نو اوچاکسر - موسسه فنی مصطفی
۱۰۹	مازندران	راسر	لوازم خانگی	صادق زکیان	۲۰۲۲۳	۱۹۲	۰۵۴۰۹۶۷۸	۰۵۴۰۹۶۵۸	میدان امام - خیابان شهبا - پلاک ۴۸ خدمات فنی امیر
۱۱۰	مازندران	ساری	لوازم خانگی	اکبری	۲۰۷۲۷	۱۰۱	۳۳۱۲۰۴۸	۳۳۱۲۰۴۸	بعد از میدان خزر کورچه نیلوفر مجتمع تجاری گزر ۶۰
۱۱۱	مازندران	ساری	لوازم خانگی	چلامی	۲۰۷۸۸	۱۰۱	۳۳۳۳۵۳۵	۳۳۰۰۴۴۴	بلوار امیر مازندران مقابل بیمارستان امام صنایع عارف
۱۱۲	مازندران	ساری	لوازم خانگی	غیاث نژاد	۲۰۷۰۱	۱۰۱	۳۳۴۰۸۸۲	۳۳۲۰۸۸۲	بلوار طالقانی-خ- معلم - نیش میدان معلم
۱۱۳	مازندران	عباس اید تنکابن	لوازم خانگی	نظر پسندی	۲۰۷۲۱	۱۹۲	۴۳۳۷۴۹۱-۴۳۳۳۱۱۵	۳۳۲۰۶۷۵	جاده شهبا (جاده کلارشت) کورچه خرم جنب دبستان فردوسی خدمات فنی برونی آلاسکا
۱۱۴	مازندران	فریدونکنار	لوازم خانگی	یوسف نژاد	۲۰۷۲۵	۱۱۲	۰۶۵۰۱۴۵۰	۰۶۵۰۱۴۵۱	خ ولیعصر جنب یل
۱۱۵	مازندران	فریدونکنار	لوازم خانگی	ریبعی کزازی	۲۰۷۲۵	۱۱۲	۰۶۵۴۳۰۰۹	۰۶۵۴۳۰۶۸۱	خ شهید بهشتی انتهای بلوار سمت راست جزال سرویس ریبعی
۱۱۶	مازندران	قائم شهر	لوازم خانگی	طالمی	۲۰۷۲۲	۱۳۳	۳۳۲۰۱۹۵	۳۳۲۵۳۳۵	خیابان نیوران پشت محاورات - حریم راه آهن - بعد از شیرنگ نو کد پستی ۴۷۴۵۶-۷۵۹۵۸
۱۱۷	مازندران	قائم شهر	لوازم خانگی	داهمی	۲۰۷۰۶	۱۳۳	۳۳۳۷۷۰۴	۳۳۳۷۷۰۴	خ ساری-رودروی بهیار ستان ولیعصر خمایندهگی کراره گازی
۱۱۸	مازندران	گلرگه	لوازم خانگی	قاسمی	۲۰۷۱۴	۱۲۲	۷۷۴۵۴۴۴	۷۷۴۹۵۱۳	گلرگه خیابان ۱۷ شهرویرور پلاک ۸۰
۱۱۹	مازندران	محمود آباد	لوازم خانگی	خسروی نژاد	۲۰۷۰۸	۱۲۲	۷۷۴۶۰۸۳	۷۷۴۸۲۶۱	خیابان آزادی - رودروی ترمینال نور - خدمات فنی قاسمی
۱۲۰	مازندران	محمود آباد	لوازم خانگی	چاه	۲۰۷۰۵	۱۹۱	۳۳۳۹۹۲۲-۳	۳۳۳۹۹۲۲	خ امام - نرسیده به اداره برق خدمات فنی معین
۱۲۱	مازندران	نکا	لوازم خانگی	علی بیگی	۲۰۷۱۶	۱۵۲	۰۶۲۵۷۲۲	۰۶۲۵۷۲۲	نکا م جانپوران جنب بانک صادرات
۱۲۲	مازندران	نور	لوازم خانگی	رحمانی	۲۰۷۱۰	۱۲۲	۶۳۳۳۱۰	۶۳۳۳۱۰۱۶	خ نایلق نوری- آوچه شیرین - پ ۱۷
۱۲۳	مازندران	نوشهر	لوازم خانگی	فقیه نصیری	۲۰۷۲۲	۱۹۱	۳۳۳۳۳۳۱	۳۳۳۳۳۴۶	خیابان مولوی پلاک ۷۵ موسسه فنی زرین کار
۱۲۴	مازندران	نوشهر	لوازم خانگی	جاهد	۲۰۷۰۵	۱۹۱	۳۳۳۳۹۲۲-۳	۳۳۳۳۹۲۲	م آزادی- خ ش سنگاری- خدمات فنی جاهد
۱۲۵	مرکزی	اراک	لوازم خانگی	شاکری	۲۱۹۰۱	۸۶۱	۲۲۴۹۲۱۰	۲۲۴۵۸۲۴	خ دکتر حسینی-رودروی مسجد الزحمن پ ۲۹۳-موسسه فنی شاکری
۱۲۶	مرکزی	خمین	لوازم خانگی	آخوندی	۲۱۹۰۲	۸۶۵	۲۲۴۴۴۱۰	۲۲۴۳۱۱۷۴	خ فردوسی-مقابل پاساژ محمودنی-شیکه بینات و درمان
۱۲۷	مرکزی	دلیجان	لوازم خانگی	رضایی	۲۱۹۰۵	۸۶۶	۴۳۳۸۱۹۰	۴۳۳۷۹۱۹	خیابان شهید رجایی - نیش کورچه سعدی - پلاک ۹۹۹
۱۲۸	مرکزی	ساوه	لوازم خانگی	مرتضی	۲۱۹۰۳	۲۵۵	۳۳۲۰۹۰۰-۳۳۳۳۶۷۸	۳۳۲۳۶۷۸	ساوه خیابان انقلاب جنب بانک سپه
۱۲۹	مرکزی	محلات	لوازم خانگی	نصیری	۲۱۹۰۴	۸۶۶	۳۳۳۳۳۶۹-۳۳۳۵۷۹۹	۳۳۳۳۳۶۹	میدان نماز پلاک ۲۶۲ خدمات نصیری- کلبستی ۳۳۸۱۷۰۳۵۶۸

۱۸۰	هرمزگان	بندر عباس	لوازم خانگی	اوج هرمزی	۲۱۱۱۱	۷۶۱	۲۲۴۲۵۰۰	۲۲۴۲۵۰۰	۲۲۴۲۵۰۰	خیابان سید جمال الدین اسدآبادی - چهار راه قاسمیه ساختمان جلالی پور
۱۸۱	هرمزگان	بندر کنگ	لوازم خانگی	نولانی	۲۱۱۰۳	۷۶۲	۳۳۱۰۵۴	۳۳۱۰۵۴	۳۳۱۰۵۴	خ رجایی-جنب شیردار ی - خدمات فنی نولانی
۱۸۲	هرمزگان	بندر کنگان	لوازم خانگی	ایزدیان	۲۱۱۰۳	۷۷۳	۷۲۲۴۳۳	۷۲۲۴۳۳	۷۲۲۴۳۳	خ وحدت-روبروی بانک استان
۱۸۳	هرمزگان	بندر لنگه	لوازم خانگی	احمدی	۲۱۱۰۴	۷۶۲	۲۲۴۳۴۱	۲۲۴۳۴۱	۲۲۴۳۴۱	بلوار امام روبروی اداره بندر و اشتیرانی - شرکت تأسیسات ایمان
۱۸۴	هرمزگان	جزیره کیش	لوازم خانگی	ملک محمدی	۲۱۱۰۹	۷۶۴	۲۴۹۴	۲۴۹۴	۲۴۹۴	جزیره کیش - بازار هرمز - غرفه ۲۲۸ - شرکت تأسیساتی بوران کیش
۱۸۵	هرمزگان	رودان	لوازم خانگی	حرفی	۲۱۱۰۰	۷۶۶	۴۳۲۸۱۷	۴۳۲۸۱۷	۴۳۲۸۱۷	رودان جنب بانک سپه بچهآل سازی حرفی
۱۸۶	هرمزگان	قشم	لوازم خانگی	سجادی	۲۱۱۰۵	۷۶۳	۵۶۳۳۱۴	۷۵۰	۷۵۰	درگاهان-تعمیرگاه نامیوبال
۱۸۷	هرمزگان	میناب	لوازم خانگی	خلیل پور	۲۱۱۰۶	۷۶۵	۲۲۸۳۰۷۴	۲۲۸۳۰۷۴	۲۲۸۳۰۷۴	بلوار رسالت - بعد از تپ آب-جنب-ناژانی
۱۸۸	همدان	اسدآباد	لوازم خانگی	صداقت	۲۱۸۰۴	۸۱۲	۳۲۲۴۱۶۱-۳۲۲۵۱۸۴	۳۲۲۴۱۶۱	۳۲۲۴۱۶۱	خیابان فرهنگ - مقابل بانک ملی شعبه سید جمال الدین خدمات فنی صداقت
۱۸۹	همدان	ملایر	لوازم خانگی	جعفری	۲۱۸۰۳	۸۵۱	۲۲۲۸۹۰۰	۲۲۲۸۹۰۰	۲۲۲۸۹۰۰	خیابان شهید رجایی - مقابل اداره استاندارد
۱۹۰	همدان	همدان	لوازم خانگی	آریمی	۲۱۸۰۱	۸۱۱	۴۲۲۴۹۰۱	۴۲۲۴۹۰۱	۴۲۲۴۹۰۱	بلوار جلیلیان - زیر مجتمع امور شهر - پلاک ۳
۱۹۱	همدان	همدان	لوازم خانگی	شیرپور	۲۱۸۰۲	۸۱۱	۲۵۳۲۰۸۷-۲۵۳۲۶۹۵	۲۵۳۲۰۸۷	۲۵۳۲۰۸۷	همدان خیابان تختی مقابل اداره کشاورزی خدمات فنی تختی
۱۹۲	یزد	مهریز	لوازم خانگی	میروکیلی	۲۱۳۰۲	۳۵۲	۵۲۲۸۰۷۳	۵۲۲۸۰۷۳	۵۲۲۸۰۷۳	خ سید مصطفی جنب نمایندگی بوکان گاز تعمیرگاه لوازم خانگی ممتاز
۱۹۳	یزد	یزد	لوازم خانگی	ذهب زاده	۲۱۳۰۱	۳۵۱	۲۲۲۴۲۲-۲۲۲۷۲۲۲	۲۲۲۴۲۲	۲۲۲۷۲۲	اول خ ش گلستر-خک پستی ۸۹۱۹۹



فقط با ضمانت نامه فارسی **گلدیران**
 با بیش از ۴۰۰ مرکز خدمات پس از فروش در سراسر ایران
 مرکز اطلاع رسانی و خدمات مشتریان **گلدیران**:
خط ویژه: ۰۲۱-۸۴۷۳۳۳ (تهران)
گلدیران نماینده انحصاری محصولات خانگی، صوتی و تصویری ال جی
 در ایران.

WWW.goldiran.ir

WWW.lge.ir



LG Electronics Inc.