



REFRIGERADOR

Manual do usuário

Leia com atenção estas instruções antes de utilizar o refrigerador e guarde-as para referências futuras.

COMO INSTALAR SEU REFRIGERADOR

- 1** Não coloque o refrigerador em lugares úmidos ou quentes.
- 2** Coloque-o em piso firme e nivelado.
- 3** Deve haver adequada circulação de ar.
- 4** A distância entre as paredes e o refrigerador deve ser de 10 cm (parte traseira) e 3 cm (parte lateral).
- 5** A parte frontal deve ser elevada em 4,5 cm ajustando os parafusos niveladores.
- 6** Limpe o interior e o exterior com um pano úmido.
- 7** Após instalar, espere 1 hora para ligar o equipamento.
- 8** Conecte o refrigerador a uma tomada de corrente exclusiva e que não esteja danificada.
- 9** **NÃO REMOVA O TERMINAL DE TERRA! ISTO PODE SER PERIGOSO!!!**
- 10** Deixe o refrigerador funcionando de 2h a 3h antes de introduzir alimentos.

Índice	1
Alertas de segurança	2
Diagrama de componentes	3
Instalação	5
Longe de fontes de calor e lugares úmidos	5
Tempo de espera	5
Solo nivelado e resistente	5
A uma distância adequada de elementos próximos	5
Antes de introduzir alimentos	5
Operação e funcionamento	6
Antes de configurar a temperatura	6
Auto-verificação	6
Degelo	6
Funções de controle de temperatura (externo)	7
Funções de controle de temperatura (interno)	8
“Ion Door Cooling”	9
Máquina de gelo	9
Compartimento “Ice Home Bar”	10
Compartimento “2 in 1 Box”	10
Compartimento de verduras	11
Dispensador de água	11
Enchendo o Reservatório de água	12
Como posicionar o Reservatório de água	12
Sugestões para o armazenamento de alimentos	13
Limpeza	14
“Indoor Ice Maker” Máquina de Gelo	14
Reservatório de água	14
O que fazer quando...	15
O que você precisa saber sobre seu refrigerador	16
O desempenho ou eficiência do seu refrigerador pode estar afetado	16
Em período de férias, recomendamos	16
Se desejar mudar-se ou trocar a posição do seu refrigerador	16
Substituição da lâmpada	16
Lâmpada do congelador	16
Lâmpada do refrigerador	17
Prateleira (refrigerador)	17
Garantia	18

Alertas de segurança

ESTA SIMBOLOGIA SERÁ UTILIZADA NESTE MANUAL PARA INDICAR AÇÕES QUE NÃO DEVEM SER REALIZADAS.

⚠ PERIGO

Se não seguir as instruções imediatamente há risco de morte ou de lesão grave.

⚠ ADVERTÊNCIA

O uso inadequado pode provocar danos físicos ou feridas pessoais.

⚠ ATENÇÃO

O uso e a instalação inadequada pode danificar a casa.

Todas as mensagens de segurança avisarão sobre perigo em potencial, alertarão como reduzir as possibilidades de sofrer uma lesão e o que pode acontecer se as instruções não forem seguidas.

Cuidados e Advertências importantes

Leia todas as instruções antes de utilizar o produto.

⚠ NÃO UTILIZE CABOS DE EXTENSÃO

Não conecte vários aparelhos a uma mesma tomada, pois isto pode sobrecarregar o cabo, esquentá-lo, causar variações de voltagem e um mal funcionamento.

⚠ SUBSTITUIÇÃO DE CABO DE CORRENTE

Se houver danos ao cabo de alimentação, este deve ser substituído pelo fabricante, por nossa central de serviço ou por pessoal autorizado pela LG Electronics, para evitar qualquer risco.

⚠ CONEXÃO À TERRA

Em caso de um curto circuito elétrico, a conexão à terra reduz o risco de choque elétrico. Este eletrodoméstico deve ser ligado à terra. Consulte um técnico qualificado. Quando mover seu refrigerador, tome cuidado para não apoiar os suportes do aparelho no cabo de alimentação.

⚠ NÃO GUARDE SUBSTÂNCIAS EXPLOSIVAS!!!

Nunca guarde substâncias explosivas nem produtos químicos em seu refrigerador, tais como benzeno, álcool, etc. ISTO É PERIGOSO!!!

⚠ DIVERSÃO MUITA PERIGOSA

Um refrigerador vazio representa um grande PERIGO para as crianças. Antes de jogar fora seu antigo refrigerador ou freezer, retire as portas e deixe as prateleiras em um lugar afastado para que as crianças não possam subir para dentro do refrigerador com facilidade. NÃO permita que crianças subam, entrem ou fiquem penduradas nas portas ou prateleiras do refrigerador. Há riscos de dano para o refrigerador e de graves acidentes.

⚠ ACESSIBILIDADE DE ENERGIA (CABO DE ALIMENTAÇÃO)

O refrigerador-congelador deve ser colocado de maneira que a fonte de energia (cabo de alimentação) esteja acessível para desconectar rapidamente em caso de emergência.

⚠ O QUE VOCÊ DEVE FAZER COM SEU REFRIGERADOR ANTIGO

Seu refrigerador contém líquidos (refrigerantes, lubrificantes) e peças e materiais que podem ser reutilizados e/ou reciclados. Todas estas peças devem ser enviadas a um centro de coleta de materiais, uma vez que podem ser utilizadas após um processo de reciclagem. Para fazer isto, contate a agência de coleta mais próxima de você.

⚠ AO FECHAR A PORTA DO REFRIGERADOR

Não apóie o dedo polegar na parte superior da maçaneta, uma vez que este poderia ser pressionada contra a parte inferior da maçaneta do congelador. Mantenha seus dedos afastados das áreas onde eles podem ser lesionados, tais como as áreas de fechamento das portas, dobradiças, gabinete. Tenha cuidado ao fechar as portas quando há crianças por perto.

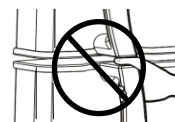

⚠ NÃO USAR DISPOSITIVOS MECÂNICOS

Não use dispositivos mecânicos ou outros meios para acelerar o processo de descongelamento, apenas aqueles recomendados pelo fabricante.

⚠ NÃO GUARDAR APARELHOS ELÉTRICOS

Não use aparelhos elétricos na parte interior do compartimento para armazenar comida, a menos que estes tenham sido indicados pelo fabricante.

Este Aparelho não deve ser utilizado por pessoas (Incluindo Crianças) com deficiência física, mental ou sensorial, ou com falta de experiência e conhecimento de manuseio, ao menos que tenham a supervisão ou instrução sobre o uso do aparelho pelo pessoa responsável pela sua segurança. O Manuseio de crianças deverá ser supervisionado para que eles na corram nenhum perigo.

Diagrama de Componentes

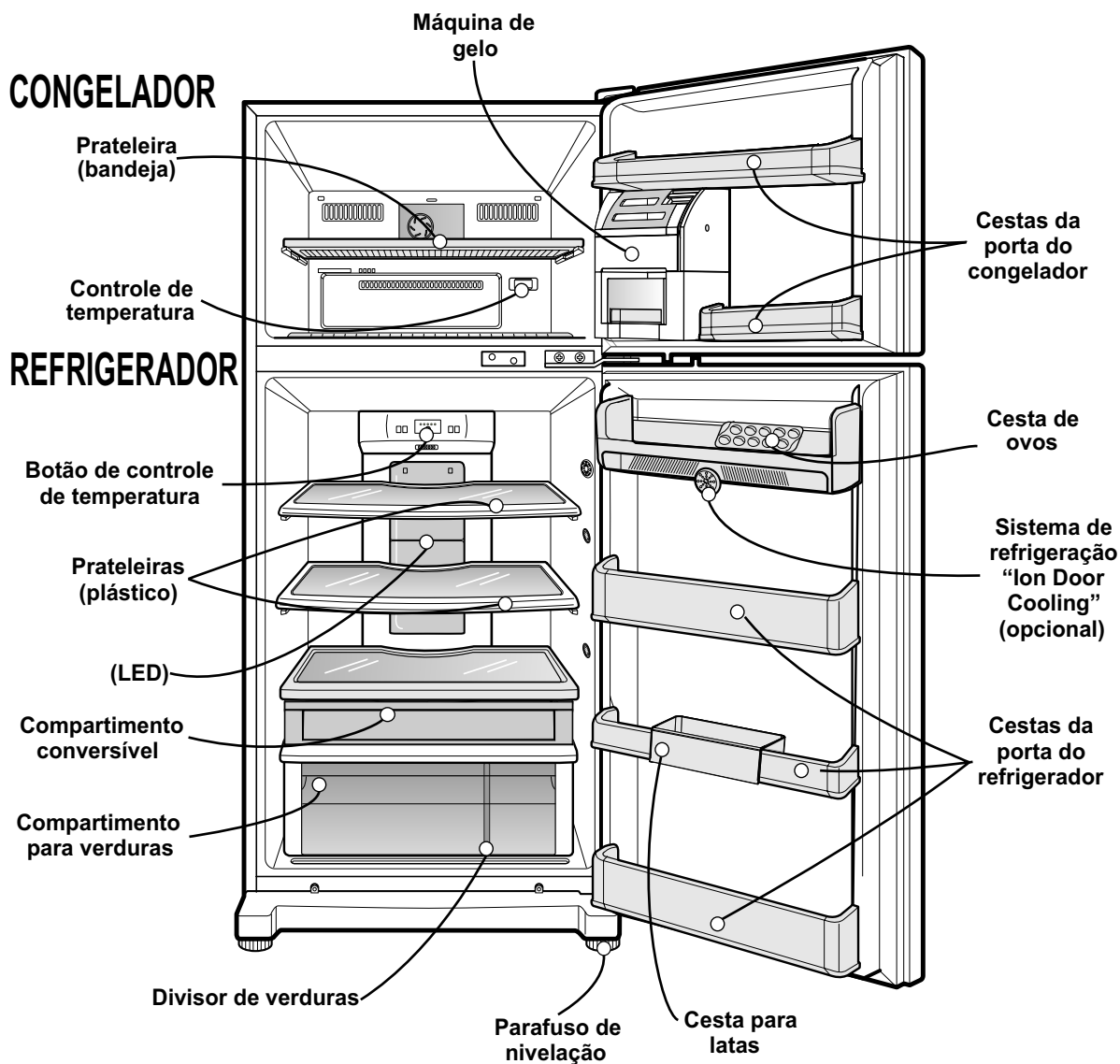

Nota.- Alguns dos componentes mostrados neste diagrama podem não estar inclusos em seu refrigerador, já que estes variam de acordo com as características de cada modelo.

Diagrama de Componentes

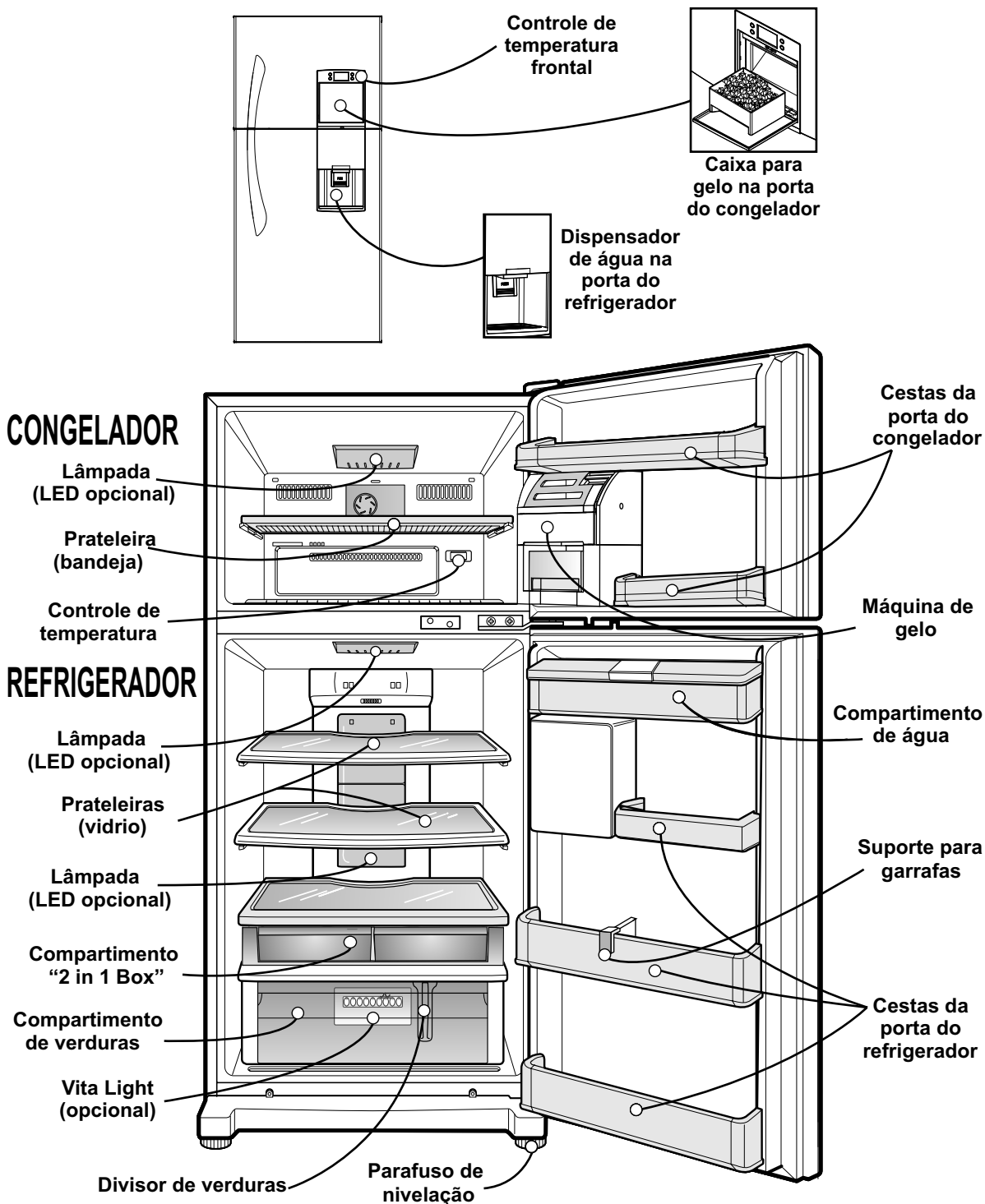

Nota.- Alguns dos componentes mostrados neste diagrama podem não estar inclusos em seu refrigerador, já que estes variam de acordo com as características de cada modelo.

Instalação - Sugestões para instalar seu refrigerador

⇒ **Longe de fontes de calor e lugares úmidos**

Em lugares com altas temperaturas, a capacidade de congelamento pode ser afetada, ao mesmo tempo em que aumenta a carga elétrica. Não instale seu refrigerador em lugares de alta umidade, uma vez que isto pode causar oxidação e risco elétrico.

⇒ **Tempo de espera**

Antes de conectar seu refrigerador, espere ao menos uma hora após tê-lo instalado.

⇒ **Solo nivelado e resistente**

Seu refrigerador deve estar nivelado em piso firme. Uma instalação não estável pode causar vibrações e ruído. Se o solo sobre o qual você pensa em instalar o refrigerador for irregular, nivele a unidade girando os parafusos de ajuste de altura e isto eliminará vibrações e ruídos.

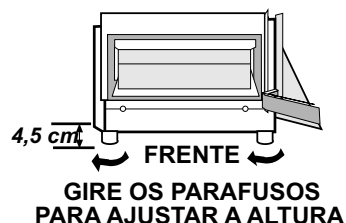

⇒ **A uma distância adequada de elementos próximos**

A circulação de ar deve ser adequada para uma operação eficiente. Mantenha o refrigerador a uma distância prudente de outros objetos. Uma distância muito reduzida entre a unidade e elementos próximos pode conduzir a uma redução da capacidade de congelamento e a um aumento do consumo de eletricidade.

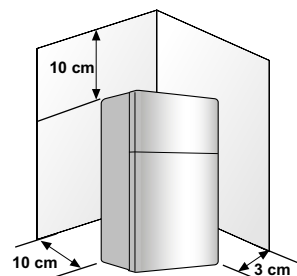

⇒ **Antes de introduzir alimentos**

Deixe seu refrigerador funcionando de 2h a 3h antes de introduzir alimentos. Se a operação for interrompida, aguarde 5 minutos antes de reiniciá-la.

⚠ PERIGO

PARA SUA SEGURANÇA, este aparelho deve estar corretamente conectado à terra. Conecte-o a uma tomada EXCLUSIVA. Se você não possui as instalações corretas, consulte um profissional qualificado.

⇒ **Se você está descartando o seu refrigerador antigo, tenha certeza de que:**

ATENÇÃO: O Gás refrigerante CFC deve ser removido pelo próprio pessoal de um serviço qualificado. Se você intencionalmente liberar o gás refrigerante CFC do produto, você pode ser alvo das penalidades previstas na legislação ambiental vigente.

Antes de configurar a temperatura

- A temperatura do refrigerador se manterá constante independentemente das mudanças na temperatura do ambiente.
- Recomendamos que, uma vez definidos, você não mude os ajustes de temperatura a menos que isto se faça necessário.
- Este refrigerador possui um botão de controle de temperatura para o compartimento do refrigerador e um ajuste rotatório de temperatura para o compartimento do congelador.
- A configuração adequada do controle de temperatura no compartimento do refrigerador é de 3°C.
- A configuração adequada do controle de temperatura no compartimento do congelador é de -19°C.
- Este refrigerador conta com um sensor de temperatura no compartimento do refrigerador. Ele iniciará e interromperá automaticamente o funcionamento do compressor de acordo com a necessidade.

Auto-verificação

- Seu refrigerador possui incorporada uma capacidade de diagnóstico. Se ocorrer uma falha, ele mostrará um código de erro para ajudar a assistência técnica. Enquanto este código for exibido, as demais funções de controle e visualização não funcionarão.

Quando isto ocorrer, **NÃO** desligue o refrigerador; contate a assistência técnica.

Degelo

- O degelo se realiza automaticamente e você não precisa se preocupar com ele; a água do degelo flui para a caixa de evaporação na parte traseira do refrigerador.

Operação e funcionamento

Funções de Controle de Temperatura (Externo) – aplica-se a alguns modelos.

1. Refrigerador: Controla a temperatura do refrigerador. Controle de temperatura externo, Fig. 1, (alguns modelos).

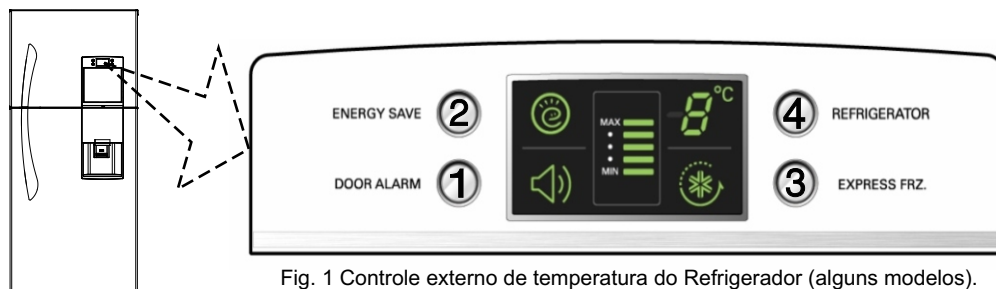

Fig. 1 Controle externo de temperatura do Refrigerador (alguns modelos).

- 1 ALARME DA PORTA (DOOR ALARM):** Com esta função ativada, você escutará um alarme quando as portas do refrigerador ou congelador permanecerem abertas por mais de 1 minuto. Este alarme soará a cada 30 segundos e deixará de ser emitido quando as portas forem fechadas corretamente. Esta função pode ser ativada/desativada pressionando o botão.
- 2 ECONOMIA DE ENERGIA (ENERGY SAVE):** Pressionando este botão, o refrigerador se manterá na potência mínima, reduzindo o consumo de energia por funcionar por menos tempo. Esta função não será ativada se “CONGELAMENTO EXPRESSO” estiver em operação.
- 3 CONGELAMENTO EXPRESSO (SUPER COOL):** Ao pressionar este botão, o refrigerador começará a esfriar em sua potência máxima, tendo uma duração máxima de duas horas. Se este botão for pressionado uma segunda vez, a função é desativada. A “ECONOMIA DE ENERGIA” não poderá ser ativada se esta função se encontrar em operação.
- 4 REFRIGERADOR (REFRIGERATOR):** Esta função permite ajustar a temperatura do refrigerador. O número que é exibido indica a temperatura do seu refrigerador. Você pode selecionar uma de cinco posições diferentes, de 0 °C a 6 °C.

Configuração de temperaturas

COMO AJUSTAR		
MAIS FRIA	RECOMENDÁVEL	MENOS FRIA
Pressiona o botão “REFRIGERADOR” até que as linhas cheguem ao nível máximo e o indicador de temperatura marque 0°C.	Pressione o botão “REFRIGERADOR” até que o indicador marque 3°C (será iluminada até a terceira linha); Esta é a temperatura recomendada para um excelente funcionamento do Refrigerador.	Pressione o botão “REFRIGERADOR” até que as linhas cheguem ao nível mínimo. O Indicador marcará 6°C.

2. Congelador: Controla o fluxo de ar frio que vai do congelador para o refrigerador.

NOTA: Para ver o funcionamento do Controle de Temperatura do congelador, consulte **Funções de Controle de Temperatura (Interno)**.

Operação e funcionamento

Funções de Controle de Temperatura (Interno)

1. **Congelador:** Controla o fluxo de ar frio que vai do congelador ao refrigerador, Fig. 2.

COMO AJUSTAR	MAIS FRIA	RECOMENDÁVEL	MENOS FRIA
Para mudar a posição do controle, empurre-o para os lados para fazê-lo girar. A seta indica o nível de temperatura em que se encontra o seu refrigerador.			

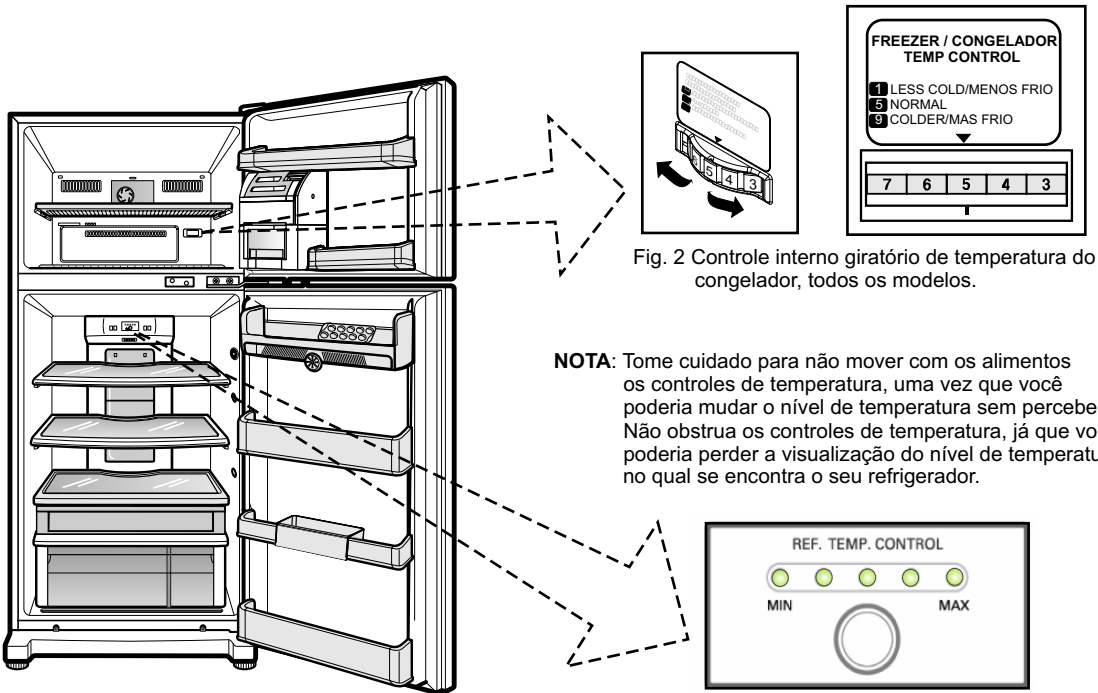

Fig. 2 Controle interno giratório de temperatura do congelador, todos os modelos.

NOTA: Tome cuidado para não mover com os alimentos os controles de temperatura, uma vez que você poderia mudar o nível de temperatura sem perceber. Não obstrua os controles de temperatura, já que você poderia perder a visualização do nível de temperatura no qual se encontra o seu refrigerador.

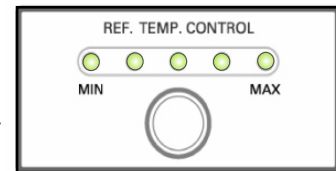

Fig.3 Controle interno de temperatura do refrigerador (alguns modelos).

2. **Refrigerador:** Controla a temperatura do refrigerador. Controle de temperatura interno, Fig. 3 (de acordo com o modelo).

COMO AJUSTAR		
MAIS FRIA	RECOMENDÁVEL	MENOS FRIA
Pressione o botão até que se acendam todas as luzes, indicando o nível máximo.	Pressione o botão até que se acendam a terceira luz. Esta é a temperatura recomendada para um excelente funcionamento de seu refrigerador.	Pressione o botão até que fique acesa apenas a primeira luz. A temperatura do refrigerador será a mínima.

Operação e funcionamento

“Ion Door Cooling”

- O revestimento de íons negativos na cobertura do duto purifica o ar e ajuda a manter frescos os alimentos armazenados durante mais tempo.
- Se entrar água ou substâncias estranhas na saída de ar durante a limpeza, sua eficiência será reduzida.

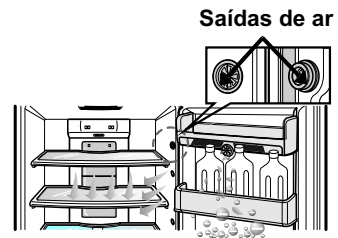

Produção de Gelo

- Para fazer cubos de gelo, retire a bandeja de gelo e complete os compartimentos com água (Fig. 1). Depois, coloque-a em sua posição original até ouvir um “clique”.

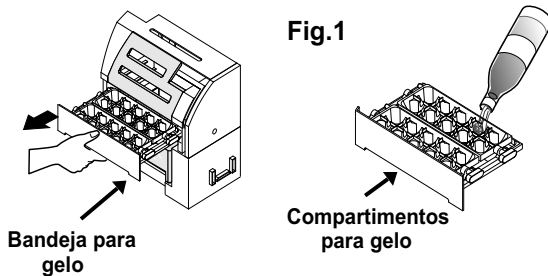

⚠️ ADVERTÊNCIA

Assegure-se de que o nível de água seja uniforme em toda a superfície, guiando-se pelas setas posicionadas na parte interior da mesma (Fig. 1.1). A água não deve superar este nível, já que ela pode ser derramada ao abrir ou fechar a porta.

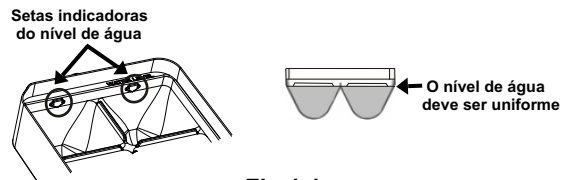

AVISO: Encher com água potável somente.

- A máquina de gelo demora aproximadamente 4 horas para fazer os cubos de gelo. Verifique o estado do gelo através da janela transparente.
- Para retirar os cubos de gelo, segure a alavanca da bandeja e retire-a com cuidado. Fig. 2. Os cubos cairão na caixa para gelo Fig. 3.

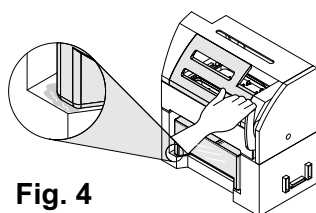
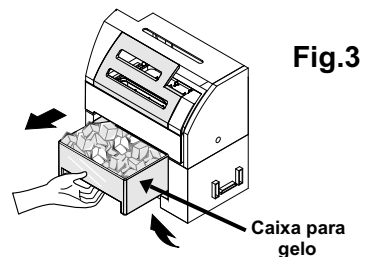
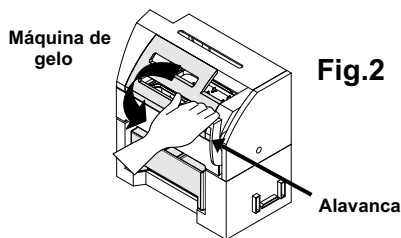

⚠️ ADVERTÊNCIA

Não acione a alavanca se ainda não estiverem formados os cubos de gelo, uma vez que pode ser derramada água que se congelaria, fazendo com que a caixa de gelo fique grudada à máquina. Fig. 4. Se água for derramada, limpe-a imediatamente com um tecido.

Compartimento “Ice Home Bar” (disponível em alguns modelos)

Para obter gelos sem a necessidade de abrir a porta, apenas pressione a área que tem impressa a palavra “PUSH” (localizada na porta do “Home Bar”, Fig. 5). Depois disto, a porta do “Home Bar” se abrirá.

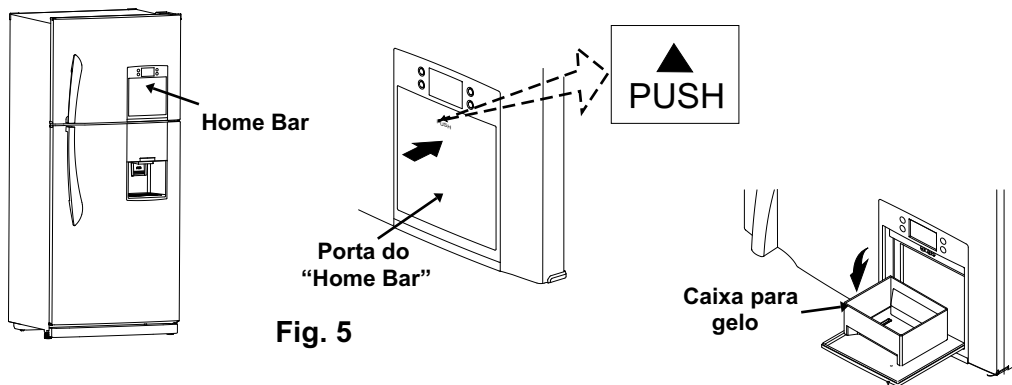

Fig. 5

⚠️ ADVERTÊNCIA

Se a porta do “Home Bar” for deixada aberta, é possível que crianças se machuquem ao passar próximo golpear al do refrigerador. Para evitar que elas se machuquem, não permita que elas brinquem próximo a esta porta.

Compartimento “2 in 1 box” (alguns modelos)

- Ainda que a porta esteja aberta, o ar quente não pode afetar a zona fria. Por tanto, aqui você poderá manter a comida mais fresca.
- O compartimento “2 in 1 Box” deve estar fechado corretamente. Se isto não ocorrer e porta estiver aberta, ele poderá não desempenhar sua função.

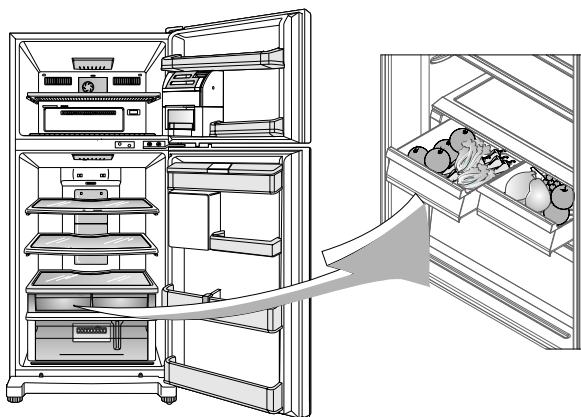

Funcionamento

O compartimento “2 in 1 box” pode ser aberto puxando a gaveta. Verifique a sua posição antes de introduzir os alimentos, uma vez que ela pode emperrar se não for fechada corretamente.

Compartimento para verduras

1. Frescura “Magic Crisper”

- O compartimento “Magic Crisper” permite uma melhor conservação das frutas e verduras, permitindo manter a umidade do interior facilmente.

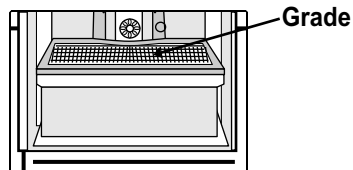

- Ele dispõe de uma grade na parede inferior para manter ou deixar sair a umidade.

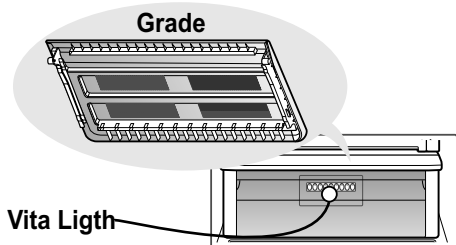

2. Vita light

- Lâmpada LED de funcionamento automático durante o dia todo. Permite a fotossíntese das verduras.

Dispensador de água (manual) (disponível em alguns modelos)

Seu refrigerador conta com um sistema que permite ter água fria sem a necessidade de abrir a porta do refrigerador.

NOTA: Uso exclusivo para água (sem açúcar). Qualquer outro líquido pode danificar o sistema.

AVISO: Encher com água potável somente.

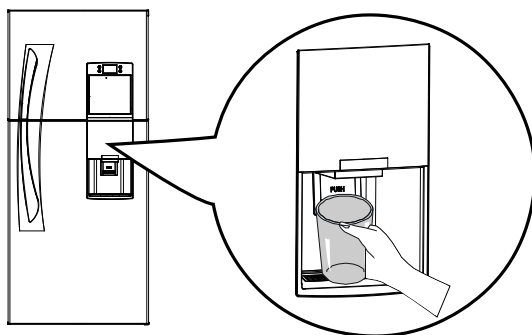

Operação e funcionamento

Enchendo o recipiente para água

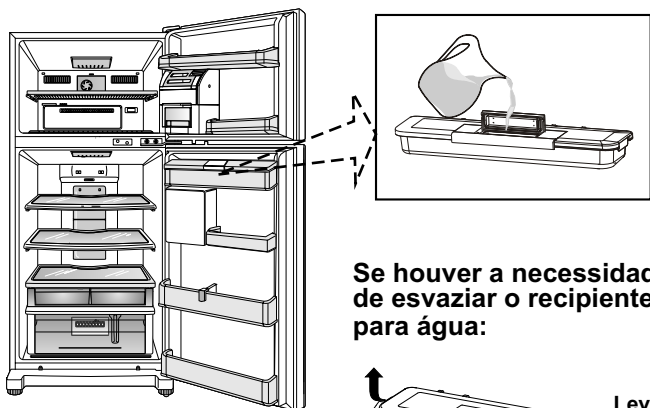

Se houver a necessidade de esvaziar o recipiente para água:

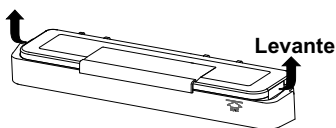

- Para abastecer a água, levante a tampa como mostrado na figura. Você pode realizar esta tarefa com um copo ou jarra.

NOTA: A capacidade do recipiente para água pode variar de acordo com o modelo.

- Retire o recipiente para água.
- Retire a tampa do recipiente.

NOTA: Não é necessário esvaziar o reservatório para água antes de removê-lo.

AVISO: Encher com água potável somente.

Dispensador de água

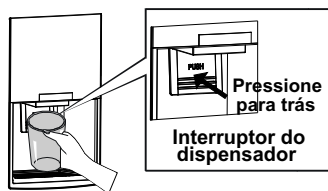

Pressione para trás com um copo a alavanca do dispensador até que saia a água.

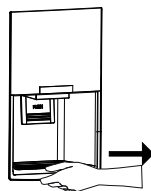

Remova a bandeja: A bandeja pode ser removida facilmente, segurando-a e deslizando-a para fora.

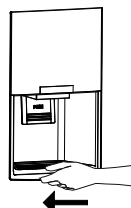

Coloque a bandeja: Simplesmente deslize-a para dentro.

Como colocar o recipiente para água

Ao colocar o recipiente em sua posição original, assegure-se de que a válvula se encaixe corretamente ao orifício da porta, o que pode ser feito pressionando para baixo o recipiente já colocado na porta (como mostra a figura).

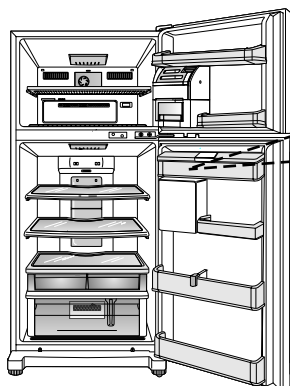

Nota: Se o recipiente para água não estiver bem colocado, podem ocorrer vazamentos e a água não sairá pelo dispensador da porta.

Sugestão para o armazenamento de alimentos

- Guarde os alimentos frescos no compartimento do refrigerador.
- Congele os alimentos em porções pequenas.
- Se congelar algum alimento e descongelá-lo em seguida, não volte a congelá-lo, já que ele perde seu valor nutricional e seu sabor pode ser alterado. Após descongelado, este alimento pode ser guardado no refrigerador por até 48 horas.
- Não armazene alimentos que decompõe a baixas temperaturas (abacaxis, bananas e melões).
- Não guarde alho dentro do refrigerador.
- Ao armazenar alimentos, utilize recipientes fechados, para evitar que haja perda de umidade e que misturem diferentes cheiros.
- É recomendável guardar a cebola em bolsas plásticas, para evitar que outros alimentos se contaminem com o seu cheiro.
- Sempre limpe os alimentos antes de refrigerá-los. Lave os vegetais e as frutas e sempre os seque.
- Ao armazenar ovos, coloque-os na prateleira mais alta da porta ou na primeira prateleira para manter-los frescos durante mais tempo.
- Retire os alimentos que começam a se decompor, pois eles podem contaminar outros alimentos.
- Ao armazenar, por longos períodos, alimentos congelados, como sorvete, coloque-os nas prateleiras do congelador, e não na sua porta.
- Guarde frios, queijos e embutidos em bolsas ou recipientes de plástico com fechamento hermético.
- Para os modelos com dispensador de água, é recomendado mudar a água armazenada pelo menos a cada 7 dias.
- Não armazene recipientes de vidro no congelador, pois eles podem se quebrar.
- Não guarde alimentos quentes dentro do refrigerador, pois isto diminui sua eficiência.

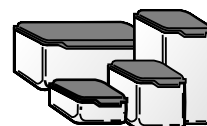
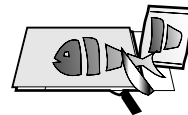

Limpeza

É importante conservar o refrigerador limpo para evitar cheiros não desejados. Os alimentos derramados devem ser limpos imediatamente, uma vez que podem acidificar e danificar as superfícies de plástico se você permitir que eles sequem.

⇒ Exterior

Utilize uma solução suave de detergente ou sabão para limpar a superfície do refrigerador. Limpe-a com um pano molhado e, em seguida, seque-a.

⇒ Interior

É recomendável limpar com regularidade o do seu refrigerador. Lave todos os compartimentos com uma solução suave de bicarbonato ou detergente e água quente, enxágüe-os e seque-os. O uso de outro tipo de substância pode danificar seu refrigerador.

Depois da limpeza

Certifique-se de que o cabo de alimentação não está danificado e que a tomada não se aqueceu demasiadamente, e de que ela está bem introduzida na corrente elétrica.

⚠️ ADVERTÊNCIA

Retire sempre o cabo de alimentação da corrente elétrica antes de limpar ao redor dos componentes elétricos (lâmpadas, interruptores, etc.). Limpe o excesso de umidade para evitar que algum líquido chegue até uma parte elétrica. Não toque as superfícies congeladas com as mãos molhadas, uma vez que os objetos molhados se aderem às superfícies muito frias.

“Indoor Ice Maker” Máquina de Gelo

⇒ Kit de bandeja de gelo

- Retire a bandeja de gelo e separe-a do kit Fig. 1.
- Limpe o interior e o exterior da bandeja para gelo com detergente e enxágüe-a com água em abundância Fig. 2.
- Passe um pano úmido e limpo e seque-o em seguida. Fig. 3.

Fig. 1

Máquina de gelo



Fig. 2

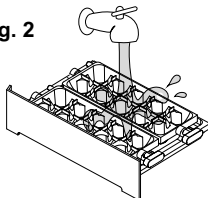
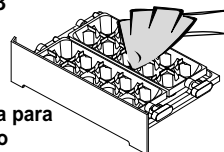

Fig. 3

Bandeja para gelo



AVISO: Encher com água potável somente.

⚠️ CUIDADO

Não introduza o kit da bandeja para gelo na água. Se você fizer isso, será necessário secá-lo completamente.

Dispensador de água

⇒ Compartimento de água

- Retire o recipiente para água Fig. 1 (não é necessário esvaziar o recipiente antes de removê-lo).
- Retire a tampa do recipiente de água e lave-o com detergente. Enxágüe-o com água em abundância Fig. 2. Depois, seque-o com um pano limpo Fig. 3.

Fig. 1

Recipiente para água

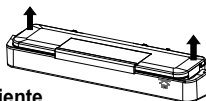

Fig. 2

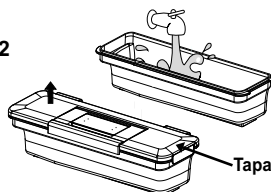
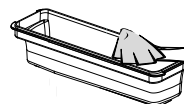

Fig. 3



AVISO: Encher com água potável somente.

O refrigerador não funciona

- ⇒ Verifique se não se fundiu algum fusível da instalação elétrica.
- ⇒ Confira se o cabo de energia está conectado.
- ⇒ Verifique se o contato elétrico não está danificado.
- ⇒ Confira se não há vários aparelhos elétricos com alto consumo de energia funcionando ao mesmo tempo, e desconecte aqueles que você não necessita.

A temperatura do refrigerador e do congelador está muito quente

- ⇒ Verifique se o controle de temperatura está na posição correta.
- ⇒ Retire o refrigerador de perto de fontes de calor ou da luz direta do sol.
- ⇒ Abra a porta somente quando necessário.
- ⇒ Verifique se não há demasiados alimentos, obstruindo a saída de ar.
- ⇒ Não deixe as portas abertas por muito tempo.

Ouvem-se ruídos anormais

- ⇒ Certifique-se de que o refrigerador esteja sobre uma superfície uniforme, ou ajuste os parafusos niveladores.
- ⇒ Retire os objetos desnecessários colocados na parte posterior ou superior do refrigerador.
- ⇒ Verifique se não há uma baixa voltagem. Se este for o caso, acione a companhia distribuidora de luz.

O refrigerador retém cheiros

- ⇒ Guarde os alimentos em recipientes fechados.
- ⇒ Limpe frequentemente o interior do seu refrigerador.

Forma-se umidade na superfície do gabinete

- ⇒ Isto é normal em períodos de alta umidade.
- ⇒ A porta pode ter sido deixada aberta. Certifique-se de que ela está fechada.

A parte frontal do refrigerador se aquece...

- ⇒ Não se preocupe, pois isto é parte do funcionamento normal do refrigerador. Isto acontece para evitar a formação de condensação ou de “suor”.
- ⇒ Se isto ocorrer, limpe-o com um pano seco.

O compressor trabalha com muita frequência e por períodos muito longos

- ⇒ Verifique se os controles de temperatura estão no máximo. Se este for o caso, posicione-os na metade.
- ⇒ Verifique se as portas estão bem fechadas.
- ⇒ Não armazene alimentos muito quentes.
- ⇒ Não deixe as portas abertas por períodos muito longos.
- ⇒ Retire o refrigerador da proximidade de fontes de calor.

O que você precisa saber sobre seu refrigerador

O desempenho e a eficiência do seu refrigerador podem ser afetados

- ⇒ Se ele for colocado em um lugar quente ou úmido.
- ⇒ Se você abre frequentemente a porta.
- ⇒ Se você introduz água ou objetos estranhos nas áreas de saída de ar frio.
- ⇒ Se as saídas de ar frio forem obstruídas com alimentos.
- ⇒ Se forem introduzidos alimentos quentes.

Em período de férias, recomendamos o seguinte:

- ⇒ Se as férias são por um período curto, coloque os alimentos congeláveis no congelador.
- ⇒ Se você pretende ficar fora por um longo período, faça o seguinte:
 - Retire toda a comida.
 - Desconecte o cabo de energia.
 - Deixe as portas abertas para evitar formação de odores.
 - Limpe completamente o interior.
 - Esvazie e limpe o recipiente para água e não se esqueça de drenar o sistema (acionando o interruptor).

Se você pensa em se mudar ou trocar de posição o seu refrigerador:

- ⇒ Remova todos os componentes do seu interior.
- ⇒ Para evitar dano nos parafusos de nivelção, gire-os completamente até a base.
- ⇒ Coloque o cabo de alimentação no gancho localizado no canto posterior esquerdo.
- ⇒ Esvazie e limpe o recipiente para água e não se esqueça de drenar o sistema (acionando o interruptor).

- Após isto você pode mover seu refrigerador.

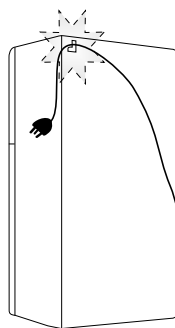

Reemplazo de lâmpara:

⇒ Lâmpada do congelador:

1. Desligue o cabo de energia da tomada.
2. Solte o parafuso e puxe a tampa para baixo com as mãos, como mostrado na figura, para retirá-la do compartimento.
3. Retire a lâmpada girando-a em sentido anti-horário.

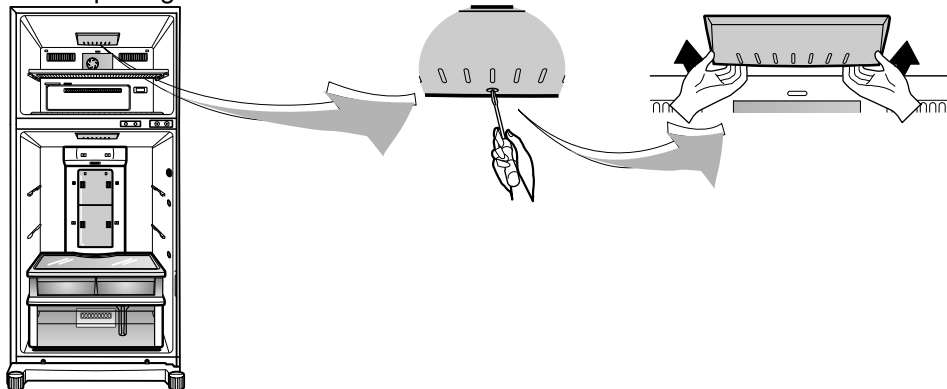

ATENÇÃO: A lâmpada sobressalente deve possuir as mesmas especificações da lâmpada original. Nos modelos que possuem lâmpadas LED, quando as mesmas apresentarem problemas, solicitar a troca com pessoal técnico.

O que você precisa saber sobre seu refrigerador

⇒ Lâmpada do refrigerador:

1. Desligue o cabo de energia da tomada.
2. Retire as prateleiras do refrigerador.
3. Retire a tampa do compartimento da lâmpada puxando-a para fora.
4. Antes de retirar as lâmpadas, certifique-se de que elas estejam frias. Retire-as girando-as em sentido anti-horário.

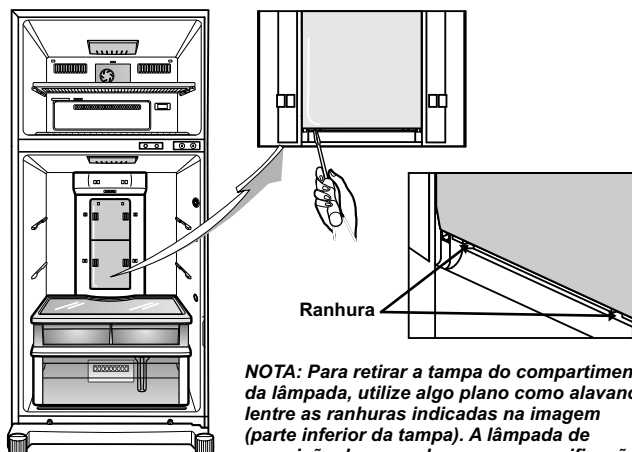

NOTA: Para retirar a tampa do compartimento da lâmpada, utilize algo plano como alavanca entre as ranhuras indicadas na imagem (parte inferior da tampa). A lâmpada de reposição deve ser da mesma especificação que a original. Quando houver problemas nos modelos que contam com LED, entre em contato com pessoal técnico especializado para sua substituição.

⇒ Prateleira (Refrigerador)

Para retirar a prateleira do refrigerador, siga as seguintes instruções:

NOTA: Tome cuidado ao remover a prateleira do refrigerador, pois ela é firmada às paredes do refrigerador.

1. Segure a prateleira na parte de trás aplicando a força necessária pelo lado de baixo Fig. 6 até que se liberem as travas Fig. 7 e deslize-a para fora Fig. 8.

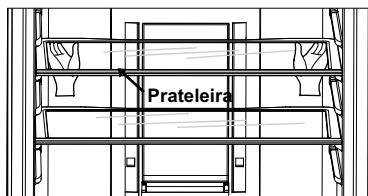

Fig. 6

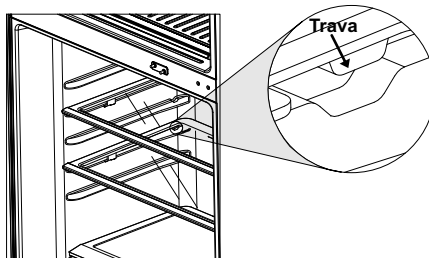

Fig. 7

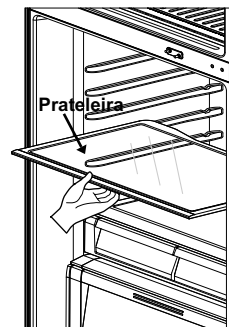

Fig. 8

⇒ Prateleira (Congelador)

Se você precisar retirar a prateleira do congelador, siga as mesmas instruções para não danificá-la:

1. Segure a prateleira pela parte da frente Fig. 9.
2. Puxe a prateleira para fora, levantando-a levemente até que se solte a trava da guia Fig. 10.

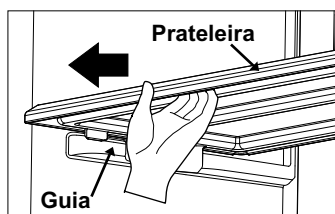

Fig. 9

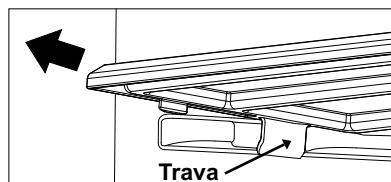

Fig. 10

TERMO DE GARANTIA REFRIGERADORES

A LG concentrou todos os esforços para que este equipamento lhe pudesse proporcionar o máximo de satisfação e corresponder em pleno as suas expectativas de utilização.

Este produto é garantido por um período de doze (12) meses a partir da data de compra original, contra qualquer defeito de fabricação.

No caso de ser necessária a intervenção ao termo de Garantia, deverá contactar-se diretamente o distribuidor ou a revenda onde mesmo foi adquirido ou ainda qualquer posto autorizado Assistência Técnica LG distribuídos pelo país.

Mais esclarecimentos ou informações complementares sobre os postos de Assistência Técnica LG poderão ser solicitados ao:

**SERVIÇO DE ATENDIMENTO
AO CONSUMIDOR LG
0800-707-5454
(011) 4004-5400 para capital e regiões metropolitanas**

CONDIÇÕES DE GARANTIA

1. A Garantia só é válida se for apresentado juntamente com a nota fiscal de compra e o número de série do produto não tiver sido alterado.
2. As obrigações da LG limitam-se a reparação do produto ou sua substituição segundo os seus critérios.
3. Todas as intervenções devem ser feitas pelos Agentes Autorizados LG ou nos respectivos postos de Assistência Técnica LG.
Qualquer intervenção feita por serviços estranhos à LG e sem a sua devida autorização não serão reembolsados e será declinada toda e qualquer responsabilidade inerente a estragos causados no aparelho no âmbito das citadas intervenções.
4. Este produto não é considerado defeituoso em materiais ou mão de obra para efeitos de alterações e/ou adaptações necessárias para países ou locais para os quais não foi inicialmente concebido.
Esta Garantia não cobre os encargos nem os prejuízos resultantes das referidas alterações e/ou adaptações.
5. Esta garantia não abrange nenhuma das seguintes situações:
 - a) Verificações periódicas, manutenção e reparação de peças sujeitas a desgaste natural.
 - b) Custos relativos a instalação do produto.
 - c) Uso ou instalação incorrectos, incluindo a utilização do produto em condições para as quais não foi previamente concebido e fabricado.
 - d) Danos causados nos elementos acessórios como cabos, drives, disquetes, etc.
 - e) Estragos causados pela luz, água, fogo, fenómenos da natureza, guerra, distúrbios públicos, voltagem incorrecta, ventilação imprópria ou qualquer outra causa fora do controle da LG.
6. Esta garantia é válida para qualquer pessoa que legalmente adquira a posse do aparelho durante o seu respectivo período.
7. Esta Garantia não afeta os direitos estatutários do consumidor, conforme a legislação nacional aplicável em vigor, nem os direitos que o consumidor tem em relação ao fabricante, resultantes do contrato de compra e venda efetuada.
Na ausência de legislação nacional aplicável, esta Garantia será o único e exclusivo recurso do consumidor, nem a LG ELECTRONICS DO BRASIL, nem as suas Companhias Subsidiárias ou Distribuidores poderão ser responsabilizados por quaisquer danos acidentais ou provocados por quebra de qualquer garantia expressa ou implícita deste produto.



LG Electronics Inc.

<http://www.lge.com>