

یخچال فریزر

دفترچه راهنمای مالک

لطفا

این دفترچه را قبل از استفاده بطور کامل
بخوانید و آن را برای ارجاع
در دسترس قرار دهید.

فهرست مطالب

۳	پیش گفتار	مقدمه
۳	دستورالعملهای مهم ایمنی	
۴	شناخت قطعات دستگاه	
۵	دستگاه را کجا باید قرار داد	نصب دستگاه
۶	نحوه برداشتن درب دستگاه	
۷	جایگزینی مجدد درب دستگاه	
۷	نحوه نصب شلنگ ورودی آب	
۸	تنظیم ارتفاع دستگاه	
۹	شروع مراحل نصب	نحوه عملکرد دستگاه
۹	تنظیم درجه حرارت و عملکردهای دستگاه	
۱۴	محل نگهداری غذاهای حاضری و تازه (قابل نصب بر روی برخی مدلها)	
۱۵	طبقه یخچال (قابل نصب بر روی مدلهای خاص)	
۱۵	نگهدارنده بطری (قابل نصب بر روی مدلهای خاص)	
۱۵	ظرف تخم مرغ (قابل نصب بر روی مدلهای خاص)	
۱۶	کنترل رطوبت در محفظه نگهداری سبزیجات	
۱۶	تبدیل محفظه نگهداری از سبزیجات به گوشت و بالعکس (قابل نصب بر روی برخی مدلها)	
۱۶	سیستم بوگیرداخلی (قابل نصب بر روی برخی مدلها)	
۱۷	محفظه انتقال دمای اعجازگر (قابل نصب بر روی برخی مدلها)	
۱۷	تعویض دما در محفظه اعجازگر (قابل نصب بر روی برخی مدلها)	
۱۷	محفظه اعجازگر (قابل نصب بر روی برخی مدلها)	
۱۸	محل نگهداری غذاها	توصیه های مفید در مورد نگهداری غذا
۱۹	غذاهای ذخیره شده	
۲۰	نحوه جداسازی قطعات دستگاه	دستورالعمل تعمیر و نگهداری دستگاه
۲۲	اطلاعات عمومی	
۲۲	نحوه تمیز کردن دستگاه	
۲۳	جدول رفع عیب	
۲۸	هنگام جایگزینی پانل ها... ..	

پیش گفتار

نام مدل و شماره سریال در داخل محفظه و همچنین در پشت محفظه یخچال درج شده است. شماره سریال مختص این دستگاه بوده و روی دستگاه - های دیگر نصب نگردیده است. توصیه می گردد که اطلاعات زیر ثبت و در جای خاصی نگهداری گردد. این اطلاعات به عنوان سوابق دستگاه شما محسوب می گردد. ضمناً رسید دستگاه را نیز به این اطلاعات ضمیمه فرمائید.

تاریخ خرید : _____
 نام فروشنده : _____
 آدرس فروشنده : _____
 تلفن فروشنده : _____
 نام مدل : _____
 شماره سریال : _____

دستورالعملهای مهم ایمنی

- قبل از استفاده از یخچال بایستی به صورت صحیح و در محل مناسب طبق دستورالعملهای مذکور در این راهنما قرار داده شود.
- هرگز با کشیدن سیم دستگاه دوشاخه را از برق خارج نفرمائید. همیشه دوشاخه را محکم گرفته و به طور مستقیم از پریز خارج فرمائید.
- هنگام جابجانی دستگاه مراقب باشید که روی کابل برق کشیده نشده و کابل آسیب نبیند.
- هنگامی که دستگاه به کار افتاد از دست مرطوب به قسمتهای خیلی سرد خودداری فرمائید زیرا دست شما به آن قسمتها خواهد چسبید.
- هنگام تمیز کردن دستگاه دوشاخه را از برق خارج نمائید. هرگز دست خیس به داخل محفظه فریزر نزنید زیرا امکان برق گرفتگی متصور می- باشد.
- از رسانیدن آسیب، خم کردن، کشیدن و بیچاندن کابل برق خودداری فرمائید زیرا باعث آتش سوزی و برق گرفتگی می گردد. ضمناً از وصل بودن سیم زمین مطمئن شوید.
- از قرار دادن ظروف شیشه ای داخل فریزر بپرهیزید زیرا بر اثر انبساط خواهند شکست.
- هرگز دست خود را وارد ظرف نگهداری یخ نماند زیرا بر اثر کار کردن یخ ساز خودکار امکان وارد آمدن جراحت وجود دارد.
- از استفاده کودکان و افرادی که صلاحیت ندارند جلوگیری بعمل آورید.
- مراقب کودکان باشید تا با دستگاه بازی نکنند.
- هرگز اجازه ندهید که کسی از دستگاه بالا رفته، روی آن نشسته، روی آن ایستاده و یا از درب آن آویزان گردد زیرا این اعمال باعث آسیب دیدن دستگاه گردیده و دذر صورت پرت شدن فرد امکان وارد آمدن جراحت نیز متصور می باشد.
- در صورت امکان دستگاه را از طریق سیم خودش به برق وصل کنید زیرا استفاده از سیم رابط باعث بالا رفتن ولتاژ خروجی پریز شده و باعث قطع برق می گردد.
- محل استقرار دستگاه را طوری انتخاب فرمائید که در صورت بروز حادثه بتوانید سریعاً سیم آن را از برق قطع نمائید.
- در صورت آسیب دیدگی کابل برق می باید توسط سرویسکار مجاز یا کارخانه سازنده تعویض گردیده تا از بروز خسارت جلوگیری به عمل آید.



از دستکاری و یا افزایش طولی سیم برق خودداری فرمائید.
 • این کار احتمال بروز آتش سوزی و یا برق گرفتگی را به همراه خواهد داشت.

عدم استفاده از سیم رابط

دستیابی راحت به سیم برق

تعویض کابل برق

هشدار ⚠

خطر: امکان حبس شدن کودک داخل دستگاه قبل از دور انداختن یخچال قدیمی خود در بهای آن را جدا نموده و قفسه های آن را جای گذاری ننمایید تا کودکان نتوانند بر راحتی داخل آن شوند .
از استفاده کودکان و افرادی که صلاحیت ندارند جلوگیری به عمل آورید .
مراتب کودکان با شنیدن تا با دستگاه بازی نکنند .

از نگهداری بنزین یا مواد اشتعال زا در نزدیکی این دستگاه یا هر دستگاه برقی دیگر بپرهیزید .

در صورت اتصالی برق ، وصل بودن سیم زمین باعث کاهش خطر برق گرفتگی شده و جریان را به زمین منتقل می کند .
جهت جلوگیری از برق گرفتگی این دستگاه باید از طریق سیم زمین با زمین اتصال داشته باشد . عدم رعایت اتصال صحیح باعث برق گرفتگی خواهد بود .
در صورت عدم درک صحیح روش وصل کردن سیم زمین و یا داشتن هرگونه شک و شبهه در اتصال صحیح آن با یک برقکار تماس حاصل فرمایید .

هشدار در مورد حبس شدن کودک داخل یخچال
هشدار ⚠️

از نگهداری این مواد در مجاورت دستگاه بپرهیزید
هشدار ⚠️

وصل کردن سیم زمین (گرانینگ)
هشدار ⚠️

شناخت قطعات دستگاه

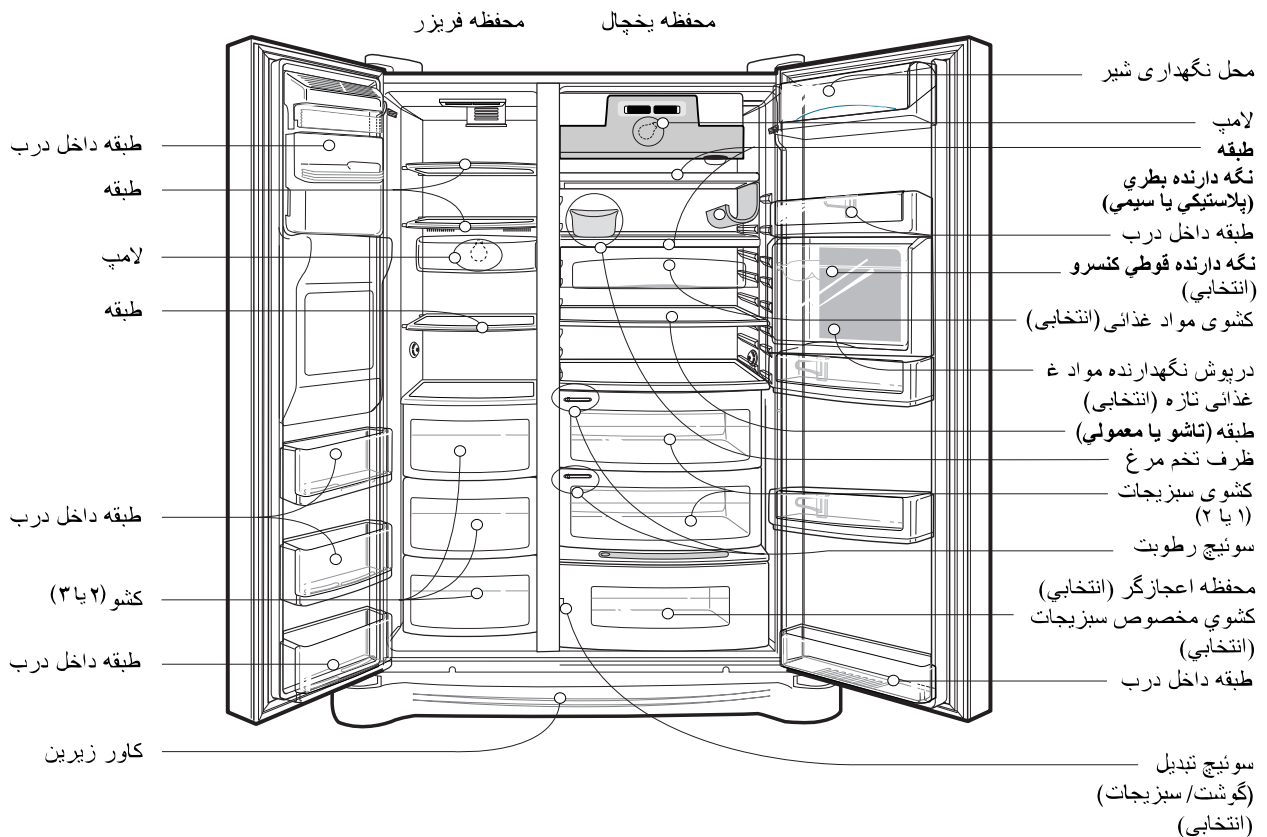

توجه

- اجزاء، ویژگی ها و موارد گزینشی بسته به مدل محصول متفاوت می باشند.
- محصول انتخابی شما ممکن است تمامی موارد گزینشی را دارا نباشد.

دستگاه را کجا باید قرار داد

انتخاب محلی مناسب

۱. دستگاه را در محلی قرار دهید که استفاده از آن راحت باشد .
۲. دستگاه را در معرض گرما ، نور مستقیم آفتاب و رطوبت قرار ندهید .
۳. جهت اطمینان از گردش مناسب هوا در محفظه فریزر، فضای لازم و کافی را در هر دو سوی محفظه و همچنین در قسمت بالای آن در نظر گرفته و حداقل 2 اینچ (5 سانتی متر) فاصله نیز از دیوار عقب لحاظ فرمائید.
۴. جهت جلوگیری از لرزش درحین کارکرد ، دستگاه می باید تراز باشد .
۵. دمای محیط نصب نپایستی زیر ۵ درجه سانتیگراد باشد . در غیر این صورت روی کارکرد دستگاه تاثیر می گذارد.



نحوه صحیح دور انداختن دستگاه کهنه

این دستگاه حاوی مواد سیال (گاز سرد کننده، روغن) بوده و ساخته شده از قطعات و مواد قابل استفاده مجدد و/یا قابل بازیافت می باشد.
 کلیه مواد اصلی میباید جهت بازیافت به مراکز مربوطه ارسال گردد تا نسبت به استفاده مجدد (بازیافت) اقدام گردد. جهت آگاهی بیشتر لطفا با مراکز ذیربط محل سکونت خود تماس حاصل فرمایید.

نحوه برداشتن درب دستگاه

خطر برق گرفتگی

قبل از نصب یخچال دوشاخه آن را از برق خارج نمایید .
عدم رعایت این مهم خطرات جانبی یا احتمال وارد آمدن جراثیم را تشدید می نماید .

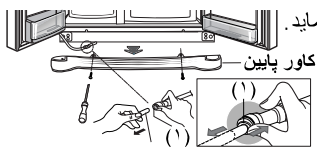

چنانچه درب محل نصب جهت عبور یخچال از آن تنگ می باشد ، درب یخچال را باز و دستگاه را از پهلو وارد نمایید .

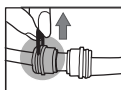

جهت خارج کردن درپوش زیرین، آن را به سمت بالا بلند نموده و خار مربوطه را در آورید. سپس با فشار بر نقطه ای که در شکل ① مشخص شده، تیوپ تغذیه آب را به بالا بکشید.

هشدار ⚠

کاور پائین را برداشته و سپس شلنگ پائین را وصل نمایید

توجه

- در صورتیکه سرشلنگ خراشیده و یا از شکل طبیعی خارج شده است آن را ببرید.

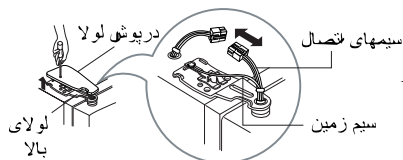

۱) درپوش لولا را با شل کردن پیچهای آن بردارید. سپس به جز سیم زمین تمام سیمهای دیگر را قطع کنید .

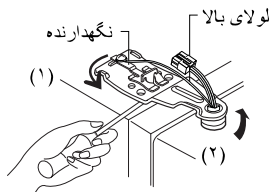

۲) نگهدارنده را باید با بیجاندن بر خلاف عقربه های ساعت (۱) بردارید. سپس آن را به سمت بالا کشیده و خارج نمایید (۲).

نحوه برداشتن درب فریزر

توجه

- هنگام برداشتن لولای بالا مراقب باشید درب به سمت بالا نیفتد .

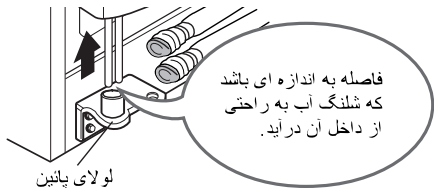

۳) درب محفظه فریزر را به سمت بالا داده و آن را خارج نمایید. درب باید به اندازه ای بالا رود که شلنگ آب به راحتی خارج گردد .

توجه

- درب محفظه یخچال را خوابانده و از درب محل استقرار رد کنید . اما دقت کنید که شلنگ آب آسیب نبیند.

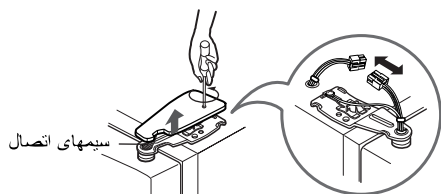

۱) درپوش لولا را با شل کردن پیچهای آن بردارید. سپس در صورت وجود هر نوع سیم (غیر از سیم زمین) آنها را قطع فرمائید .

نحوه برداشتن درب محفظه یخچال

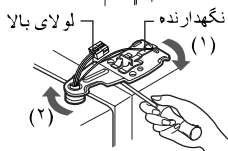

۲) نگهدارنده را با بیجاندن در جهت عقربه های ساعت (۱) بردارید. سپس آن را به سمت بالا کشیده خارج نمایید (۲).

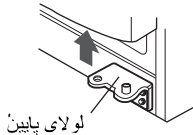

۳) درب محفظه یخچال را به سمت بالا داده و آن را خارج نمایید .

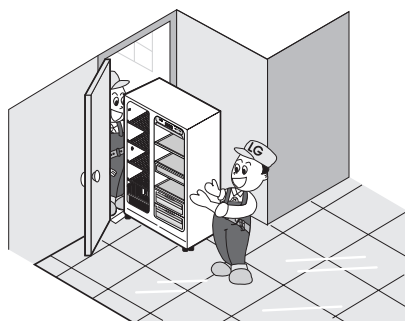

یخچال را از پهلو و بر طبق عکس روبرو از درب محل استقرار عبور دهید .

رد کردن یخچال
از درب محل
استقرار

جایگزینی مجدد درب دستگاه

پس از گذراندن از درب محل استقرار ، دربها را به ترتیب معکوس ذکر شده جهت باز کردن آنها ببندید .

نحوه نصب شلنگ ورودی آب

دستگاه یخساز خودکار جهت انجام کار عادی خود نیاز به فشار آبی معادل ۱۴۷ الی ۸۳۴ کیلو بر اینچ (۱,۵ الی ۸,۵ کیلو بر سانتیمتر مکعب) دارد (با این فشار یک فنجان کاغذی ۱۸۰ سی سی در مدت سه ثانیه پر می شود) .

- چنانچه فشار آب به ۱۴۷ کیلو بر اینچ (۱,۵ کیلو بر سانتیمتر مکعب) نرسد می باید یک دستگاه پمپ فشار مجزا را جهت کارکرد صحیح یخساز و تهیه آب خنک فراهم نمایید .
- حداکثر طول شلنگ ورودی آب نبایستی از ۱۲ متر بیشتر باشد و الا بدلیل فشار تخلیه آب ، کارکرد سیستم ورود آب با خلل مواجه می گردد . ضمناً دقت نمایید که شلنگ خم نگردد .

مراحل قبل از نصب

- شلنگ آب را در معرض گرما قرار ندهید .
- شلنگ دستگاه را فقط به شیر آب آشامیدنی وصل نمایید .
- جهت نصب کیت فیلتر آب به راهنمای مربوطه مراجعه نمایید .

هشدار ⚠

تنظیم ارتفاع دستگاه

ارتفاع دستگاه با پیچاندن پیچ دوسوی واقع شده در سوراخ سمت چپ پائین در جهت عقربه های ساعت تنظیم فرمائید. (۱)

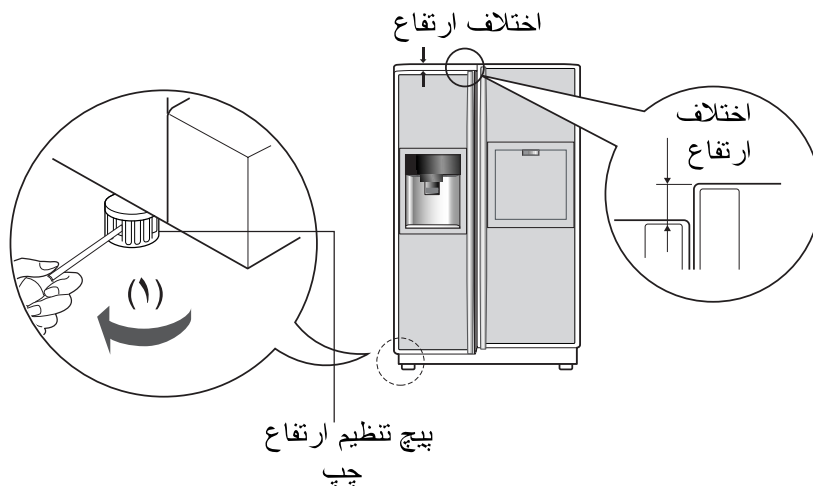

ارتفاع دستگاه را با پیچاندن پیچ دوسوی واقع شده در سمت راست پائین در جهت عقربه های ساعت تنظیم فرمائید .

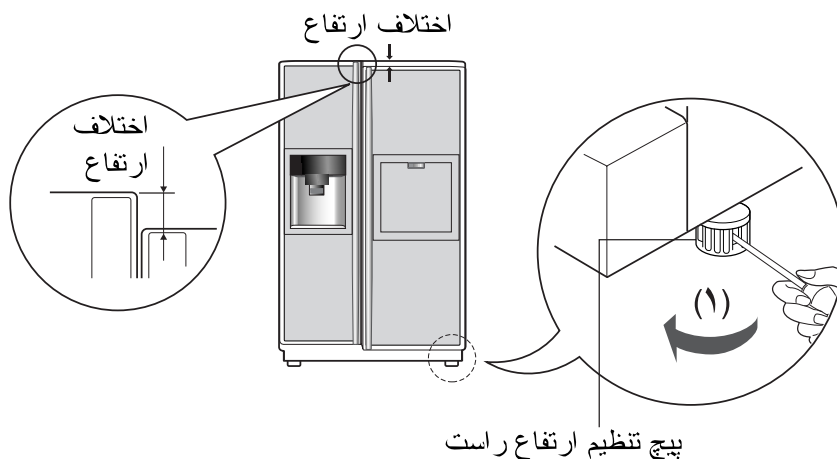

با تنظیم ارتفاع قسمت جلوی دستگاه از طریق پیچهای تنظیم ارتفاع ، درب آن به راحتی بسته خواهد شد . در غیر این صورت عملکرد دستگاه با مشکل روبرو خواهد بود.

۱. گرد و خاک حمل و نقل را از تمام قسمتهای دستگاه پاک نمائید .
۲. لوازم جانبی دستگاه از قبیل ظرف قالب یخ ، کاور سینی تبخیر و غیره را در جای خود نصب نمائید . این لوازم به جهت جلوگیری از شکستگی در بسته بندیهای مجزا قرار داده شده اند .
۳. دوشاخه را به پریز مستقیم وصل نمائید . از استفاده از سیم رابط و تقسیم برق با دستگاه های دیگر خودداری فرمائید .

در صورتیکه درب محفظه فریزر پائینتر از درب محفظه یخچال قرار گرفته باشد

در صورتیکه در محفظه فریزر بالاتر از درب محفظه یخچال قرار گرفته باشد

مراحل بعد از تنظیم ارتفاع

مراحل بعدی

شروع مراحل نصب

پس از نصب دستگاه ۲ تا ۳ ساعت اجازه بدهید تا دستگاه ثابت گردد و سپس آن را با غذاهای تازه و یخ زده پر نمایید. در صورت عدم کارکرد صحیح ابتدا ۵ دقیقه صبر کرده سپس مجدداً آن را روشن نمایید.

تنظیم درجه حرارت و عملکردهای دستگاه

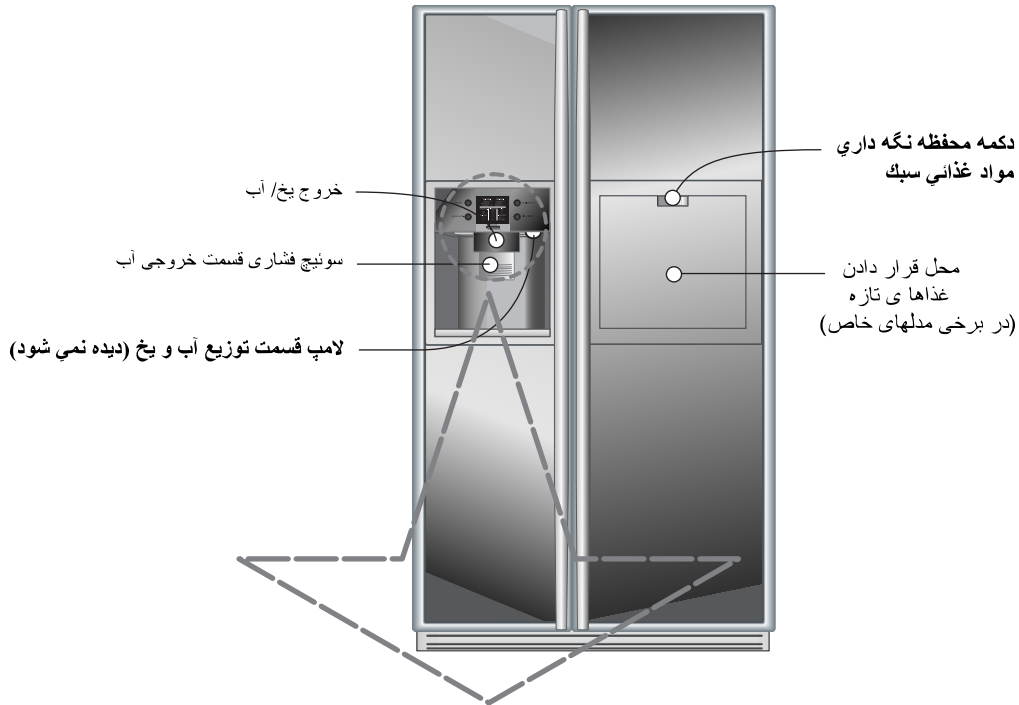

صفحه نمایش عملکردها

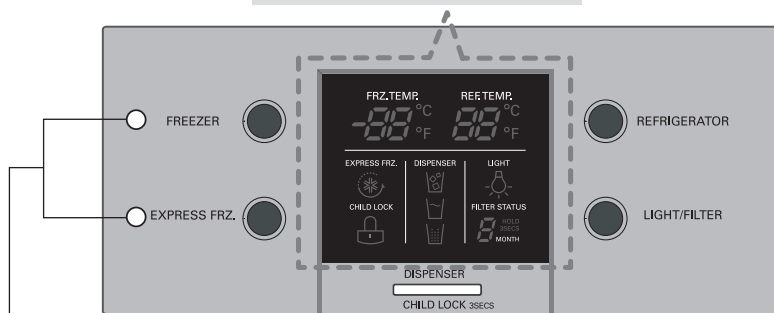

صفحه نمایش
در حالت صرفه جویی مصرف انرژی

توجه

- مدل شما لزوماً دارای کلیه لوازم جانبی انتخابی نمی‌باشد.

صرفه جویی در مصرف برق صفحه نمایش

این عملکرد در میزان مصرف برق صفحه نمایش صرفه جویی می کند. دکمه های فریزر **FREEZER** و **EXPRESS FRZ** را با هم و بمدت 5 ثانیه فشار داده تا صدای زنگ بگوش رسد. در این زمان کلیه چراغ های ال سی دی روشن و مجددا خاموش می گردند. هنگام قرار داشتن دستگاه در حالت صرفه جویی در مصرف انرژی، صفحه نمایش تا زمان باز شدن مجدد درب دستگاه خاموش باقی خواهد ماند. بنابراین با باز شدن درب و یا فشار هر يك از دکمه ها، صفحه نمایش روشن گشته و تا 20 ثانیه پس از آخرین باز شدن درب و یا فشار دکمه ها روشن می ماند. جهت غیر فعال نمودن حالت صرفه جویی مصرف انرژی، دکمه های فریزر (**FREEZER**) و یخ اضافی (**EXPRESS FRZ**) را با هم و بمدت 5 ثانیه فشار داده تا صدای زنگ بگوش رسد.

کنترل فریزر

تنظیم درجه حرارت فریزر



کنترل یخچال

تنظیم درجه حرارت یخچال



شما امکان تنظیم دمای داخلی محفظه فریزر و محفظه یخچال را دارا می باشید.

- * با هر بار فشار دکمه روند تنظیم بصورت (ضعیف) ← (متوسط ضعیف) ← (متوسط) ← (متوسط قوی) ← (قوی) تنظیم میگردد.
- درجه حرارت داخلی بستگی کامل به نوع غذاها دارد، درجه حرارت انتخابی شاید درجه حرارت کاملا مناسبی نباشد وی به هر حال به تناسب غذاها انتخاب می گردد.
 - عملکرد خنک سازی دستگاه دمر اهل بعد از نصب ضعیف است بنابراین ت ۲-۳ روز اول درجه پائینتری را استفاده نمایند.

استفاده از توزیع کننده

- یکی از حالتها ی یخ خردشده ، آب و یا قالب یخ را انتخاب و سپس لیوان را آهسته به سوییچ فشاری بفشارید .

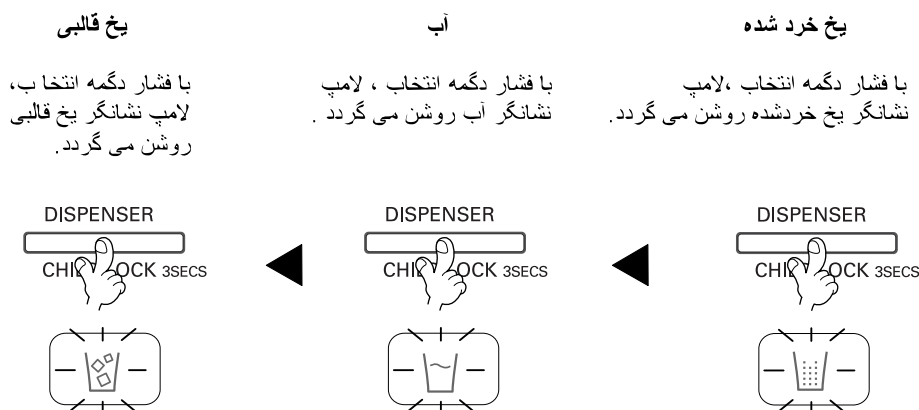

- اشاره : بمدت چند ثانیه پس از خارج شدن آب و یا یخ، فنجان را در محل مربوطه نگاه داشته تا از ریخته شدن آخرین قطرات آب بروی زمین جلوگیری گردد.

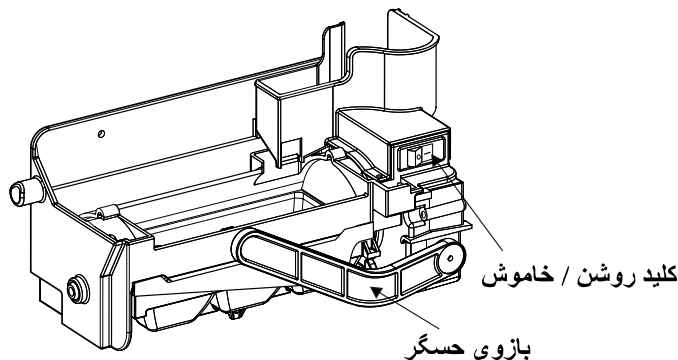

یخ ساز خود کار

- یخ ساز خودکار قابلیت ساخت همزمان 6 قالب یخ را دارا می باشد. یعنی حدود 30 الی 40 قالب در روز. تعداد قالب یخ های ساخته شده بستگی به محیط اطراف دستگاه و از جمله دمایی محیط، تعداد باز شدن درب دستگاه و حجم اغذیه موجود در فریزر خواهد داشت.
- در زمانی که ظرف مخصوص نگه داری یخ پر گردد، عملیات یخ سازی متوقف می شود.
- در صورت عدم تمایل به استفاده از یخ ساز خودکار، سوییچ آن را در وضعیت خاموش (OFF) قرار دهید.
- چنانچه مجددا قصد استفاده از یخ ساز خودکار را داشتید، سوییچ آن را در وضعیت روشن (ON) قرار دهید.

توجه

- صدای افتادن قالب یخ در ظرف مخصوص، غیر عادی نمی باشد.

هشدار

- از قرار دادن دستان خود در داخل دستگاه یخ ساز در حال کار، خودداری بفرمائید. اینکار ممکن است باعث جراحت شما گردد.

عدم کارکرد صحیح یخساز

- قالبها ی یخ به یکدیگر چسبیده اند
- در صورت ایجاد به هم چسبیدگی یخها ، آنها را از داخل ظرف یخ خارج ، شکسته و مجددا داخل ظرف یخ بیندازید .
- در صورت تولید یخهای به هم چسبیده و یا قالبهای کوچک یخ ، میزان آب ورودی تنظیم نبوده و می بایستی باسروسکار مجاز تماس حاصل فرمائید .
- * در صورت عدم استفاده مکرر از یخ ، حالت چسبیدگی ایجاد می گردد .

قطع برق

- امکان افتادن قعات یخ در محفظه فریزر وجود دارد .ظرف یخ را خارج ، محتوای آنرا دور ریخته ، آن را خشک و در جای خود قرار دهید . پس از روشن شدن مجدد حالت یخ خردشده بطور خودکار انتخاب می گردد .

دستگاه تازه نصب شده

- ۱۲ ساعت پس از نصب دستگاه یخ در محفظه فریزر ریخته می شود .

جهت فریز شدن سریع اغذیه، این عملکرد را انتخاب فرمائید.

- سیکل خاموش (OFF) ← روشن (ON) ← خاموش (OFF) ، با فشار دکمه EXPRESS FRZ تکرار می گردد.
- هنگام فعال نمودن عملکرد مخصوص یخچال ، علامت فلش 4 بار چشمک زده و سپس در حالت روشن باقی می ماند.
- عملکرد سرد کننده فوری پس از مدت زمان مشخصی بطور خودکار خاموش می شود.



عملکرد فریز کردن سریع

فشار این دکمه باعث غیر فعال شدن عملکرد سایر دکمه ها خواهد گردید.

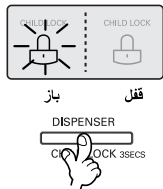

- فعال یا غیر فعال شدن عملکرد قفل دستگاه با فشار این دکمه انجام می گردد.
- در صورت استفاده از دکمه آلام/قفل (ALARM/LOCK)، دکمه های دیگر کار نخواهند کرد. این حالت تا زمان غیر فعال کردن قفل ادامه خواهد یافت.

قفل

- بروی قسمت توزیع یخ و آب، چراغ نمایشگر زمان تعویض کارتریج فیلتر آب قرار گرفته است.
- فیلتر آب می باید هر شش ماه یکبار تعویض گردد.
- چراغ فیلتر آب در زمان نیاز به تعویض فیلتر، روشن گشته و به شما هشدار می دهد.
- پس از تعویض فیلتر، جهت ریست شدن چراغ، دکمه فیلتر را فشار داده و بمدت 3 ثانیه آن را نگه دارید.

عملکرد نمایش وضعیت فیلتر (دوره تعویض فیلتر)



عملکرد این دکمه در خاموش یا روشن کردن چراغ قسمت توزیع آب می باشد.

- عملکرد چراغ قسمت توزیع یخ و آب، با فشار دکمه چراغ / فیلتر (Light / Filter) به حالت فعال و یا غیر فعال در می آید.

چراغ قسمت توزیع یخ و آب

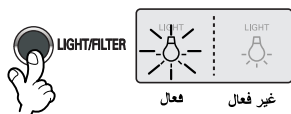

عملکرد های دیگر

زنگ هشدار دهنده باز بودن درب یخچال

- در صورت باز ماندن بیش از یک دقیقه درب یخچال و یا درب بار خانگی ، ۳ بار صدای زنگی هشدار دهنده به فواصل ۳۰ ثانیه شنیده می شود این حالت تا زمان بستن دربها ادامه خواهد داشت .
- چنانچه پس از بسته شدن درب صدای زنگ هشدار قطع نگردد به مرکز سرویس مجاز تماس حاصل فرمائید .

عملکرد تست خودکار (عیب یابی خودکار)

- در زمان کارکرد دستگاه و در صورت بوجود آمدن ایراد ، سیستم تست خودکار آن را بطور اتوماتیک پیدا می نماید .
- در صورت ایجاد عیب در دستگاه ، دستگاه از ادامه کارکرد باز خواهد ماند . در این حالت حتی اگر دگمه ها را فشار دهید عکس العملی مشاهده نخواهد شد . در این زمان با مرکز سرویس محلی تماس و خاموش کردن دستگاه بپرهیزید زیرا این کار باعث می شود تا تعمیرکار مجبور به تلف کردن وقت زیادی جهت پیدا کردن عیب گردد .

نحوه تهیه یخ / آب خنک

آب در محفظه یخچال خنک شده و سپس به قسمت خروجی انتقال می یابد . یخ نیز در داخل یخساز خودکار تولید سپس به قسمت خروجی انتقال یافته بصورت قالب یا یخ خردشده قابل تحویل خواهد بود .

توجه

- طبیعی است که آب در ابتدا خیلی سرد نباشد در صورت نیاز به آب یخ به آن قطعات یخ اضافه فرمائید .

احتیاطهای لازم

پس از نصب دستگاه حدود ۲۰ قالب یخ اول و ۷ لیوان آب اول را دور بریزید . یخها و آبهای اولیه ممکن است حاوی ذرات داخل لوله شلنگآب و یا منبع تغذیه آب بوده و یا بوی آنها را بدهد . این عمل در صورت عدم استفاده طولانی مدت از دستگاه لازم الاجرا می باشد .

کودکان را از قسمت خروجی یخ و آب دور نگهدارید . احتمال فشار اشتباه دگمه ها و آسیب رسانیدن به لامپها توسط کودکان متصور می باشد .

اطمینان حاصل فرمائید که غذاها سر راه عبور یخ را نگرفته باشند . چنانچه غذاها بر سر عبور یخ قرار گرفته باشند ، یخ خارج نخواهد شد . همچنین بر اثر استفاده مداوم از حالت یخ خردشده ، عبوری یخ برفک خواهد زد . در این حالت می باید برفکها را پاک نمود .

هرگز قوطی نوشابه یا کنسرو را جهت سریع خنک شدن در محفظه نگهداری یخ قرار ندهید . این کار باعث خرابی یخساز خودکار می گردد .

هرگز از ظروف کریستال نازک و یا ظروف سفال جهت دریافت یخ استفاده نفرمائید . این ظروف احتمال شکستن دارند .

ابتدا یخ را در لیوان ریخته و سپس آن را با آب یا نوشابه های دیگر پر نمائید . زیرا افتادن یخ در آب باعث ایجاد ترشحات در اطراف لیوان می گردد .

هرگز دست یا اشیای دیگر را داخل خروجی یخ قرار ندهید . این تماس امکان شکستگی قطعات مربوط و وارد آمدن جراحت به دست را تشدید می کند .

هر از چندگاهی ظرف یخ را تکان داده تا سطح یخ پائین برود و یخ بیشتری در آن جا گیرد . به طور طبیعی یخها روی هم قرار گرفته و سطح آن بالا می آید . این امر باعث می گردد تا یخساز خودکار تشخیص می دهد که ظرف یخ پر شده و تولید یخ را قطع کند .

در صورت تولید یخ رنگ دار ، استفاده را قطع و سریعاً با مرکز سرویس تماس حاصل فرمائید .

هرگز از لیوانهای تنگ و یا بلند استفاده نفرمائید . امکان انسداد یخ در مسیر عبوری متصور می باشد که این خود باعث از کار افتادن یخچال می گردد .

لیوان را در فاصله مناسب از خروجی یخ نگهدارید . در صورت نگهداشتن لیوان خیلی نزدیک به محل تولید یخ احتمال خارج نشدن یخ متصور می گردد .

محل نگهداری غذاهای حاضری و تازه (قابل نصب بروی برخی مدلها)

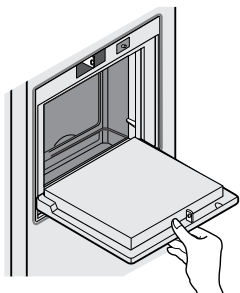

- درب محفظه نگهداری غذاهای حاضری را باز کشید.
- امکان دسترسی مستقیم به محفظه نگهداری غذاهای حاضری بدون نیاز به باز کردن درب یخچال وجود دارد. این امر باعث کاهش مصرف الکترونیسته می گردد.
- با باز شدن درب این محفظه یخچال روشن می گردد. بنابراین رویت اقلام داخل آن براحتی میسر می باشد.

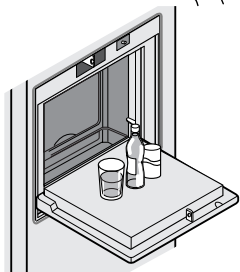

- هرگز از این درب به عنوان صفحه خردکن سبزیجات و امثالهم استفاده نفرموده و آن را با اشیاء تیز زخمی نکنید.
- هرگز دست خود را روی آن نگذاشته و فشار ندهید.



- بدون این کاور مرکز نگهداری غذاهای حاضر کار نخواهد کرد.

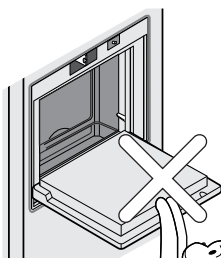

- آویزان شدن کودکان به این درب نه تنها باعث خرابی آن شده بلکه خطر افتادن کودک نیز وجود دارد.



چگونگی استفاده

استفاده از درب محفظه غذاهای حاضری بعنوان یک زیردستی کوچک

هرگز کاور داخلی محفظه غذاهای حاضر را درنیاورید

از گزاردن اجسام سنگین و یا آویزان شدن کودکان به این درب جلوگیری فرمائید

طبقه یخچال (قابل نصب بر روی مدل‌های خاص)

شما قابلیت نگهداری ظروف مایعات و بطری های بلند را دارا هستید. بدین منظور می‌باید نیمه اول طبقه را بصورت کشویی بروی نیمه دیگر آن بسمت عقب حرکت دهید. جهت برگرداندن نیم طبقه بحالت تمام طبقه، نیمه آن را مجددا بسمت خودتان به جلو بکشید.

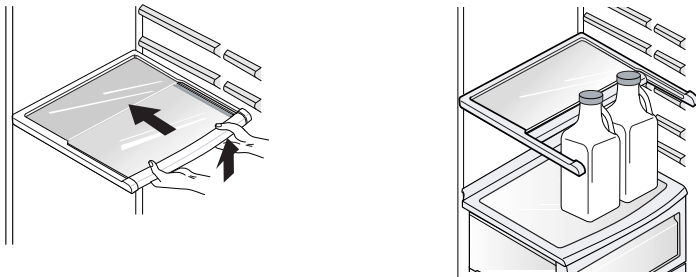

قفسه تاشو

نگهدارنده بطری (قابل نصب بر روی مدل‌های خاص)

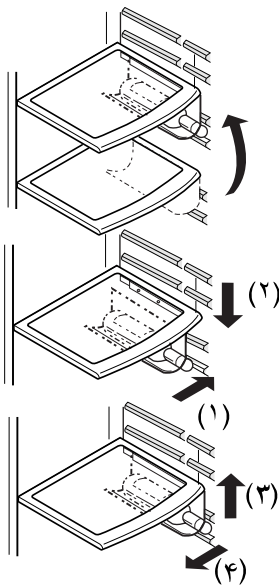

شما قابلیت نگهداری بطریها را به سبیلو دارا هستید. این نگهدارنده قابل نصب برای هر کدام از طبقات می باشد.

تنظیمات نگهدارنده
بطری
(حالت - ۱)

در صورت جای گذاری نگه دارنده بطری:
مطابق شکل شماره (۲) پس از بالا گرفتن نگه دارنده (شکل ۱) و جا انداختن نگه دارنده در جای قلاب طبقه (شکل ۱) آن را به سمت پایین فشار دهید.

در صورت عدم استفاده و نیاز به برداشتن نگه دارنده بطری:
با گرفتن نگه دارنده به سمت بالا (شکل ۳) آن را به سمت داخل فشار دهید (شکل ۴).

(حالت - ۲)

با استفاده از طبقه نگه دارنده بطری، امکان نگه داری بطری بصورت افقی مهیا خواهد بود

ظرف تخم مرغ

این ظرف قابلیت انتقال به هر نقطه دلخواه را داراست.

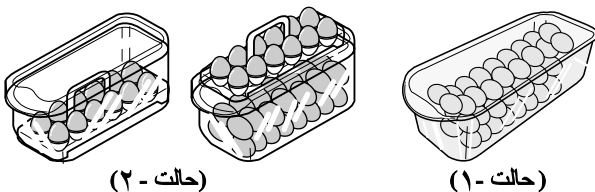

(حالت - ۲)

(حالت - ۱)

توجه

- هرگز ظرف تخم مرغ را داخل سبد نگهداری یخ نگذارید زیرا ممکن است تخم مرغها بشکنند.
- هرگز ظرف تخم مرغ را داخل محفظه فریزر یا قسمت نگهداری غذاهای حاضری نگذارید.

کنترل رطوبت در محفظه نگهداری سبزیجات

هنگام نگهداری سبزیجات و میوه می توانید میزان رطوبت داخل محفظه را از طریق حرکت سوئیچ مربوطه به سمت چپ یا راست تنظیم فرمائید.

رطوبت بالا



رطوبت پائین

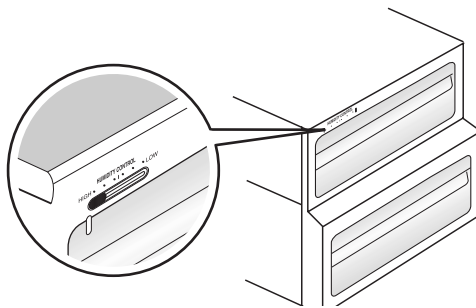
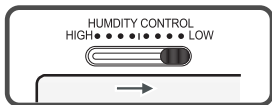

تبدیل محفظه نگهداری از سبزیجات به گوشت و بالعکس (قابل نصب بر روی برخی مدلها)

• دکمه کشوی داخل یخچال می تواند وضعیت محفظه نگهداری را از سبزیجات به گوشت تغییر دهد.

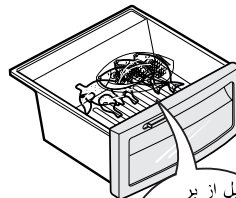
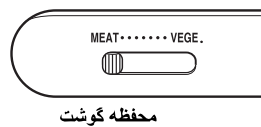
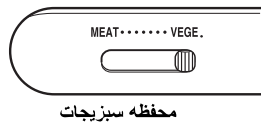

قبل از پر کردن کشو از وضعیت سوئیچ مطمئن شوید.

دمای داخل محفظه گوشت از دمای داخل یخچال کمتر می باشد و این به دلیل حفظ تازگی گوشت به مدت طولانی تر می باشد.

توجه

- سبزیجات و میوه ها در صورت قرار داشتن سوئیچ روی وضعیت گوشت یخ می زنند لذا قبل از پر کردن کشو از وضعیت سوئیچ تبدیل اطمینان حاصل فرمائید.
- نظر به اینکه نگه داری ماهی یا دیگر غذا ها بمدت طولانی در داخل یخچال، احتمال فاسد شدن آن ها را در پی خواهد داشت، جهت نگه داری دراز مدت، آنها را در داخل فریزر قرار دهید.

سیستم بوگیر داخلی (قابل نصب بر روی برخی مدلها)

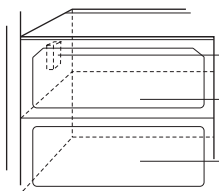

سیستم بوگیر

محفظه نگهداری سبزیجات

محفظه اعجازگر (انتخابی)

کشوی مخصوص سبزیجات (انتخابی)

این سیستم با استفاده از یک کاتالیز است ایپتیک بوی قوی غذاها را جذب می کند. عملکرد این تأثیری بر روی کیفیت غذاها ندارد.

- نظر به اینکه این سیستم از قبل و در مسیر مکش هوای خنک یخچال نصب گردیده است نیازی به نصب مجدد آن ندارد.
- لطفاً غذاها بوی تند را داخل ظرف قرار دهید. در غیر این صورت این بو توسط مواد غذایی دیگر جذب خواهد شد.

نحوه استفاده از سیستم بوگیر داخلی

محفظه انتقال دمای اعجازگر (قابل نصب بر روی برخی مدلها)



پس از فشار دگمه ، سبزیجات ، میوه ها یا انواع دیگر مواد غذایی مانند گوشت را که در نظر دارید یخ آن آب شود را در این محفظه قرار دهید .

تعویض دما در محفظه اعجازگر (قابل نصب بر روی برخی مدلها)

با توجه به نوع غذاهای نگهداری شده می توانید درجه حرارت را تنظیم نمایید .

روش استفاده

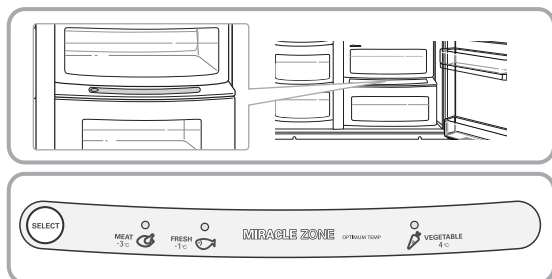

سه حالت برای تنظیم درجه حرارت در اختیار شماست . این سه حالت شامل :
 ۳- درجه سانتیگراد ، ۱- درجه سانتیگراد و ۴ درجه سانتیگراد می باشد . البته سبزیجات ، میوه ها و غذاهایی که جهت نگهداری به دمای پایین تر نیاز دارند را می باید در هوای مرطوب نگهداری نمود . غذاهایی مانند گوشت / ماهی را می توان با توجه به نوع آن بصورت تازه تر ذخیره نمود .

- زمانی که از این محفظه جهت نگهداری گوشت استفاده می نمائید ، سبزیجات یا میوه ها ممکن است در آن یخ بزنند .
- نگهداری گوشت یا ماهی در این محفظه ممکن است باعث خرابی این نوع مواد غذایی گردد . توصیه می شود گوشت یا ماهی را در فریزر نگهداری نمائید .
- با باز شدن درب یخچال ، لامپ در حالت تعیین شده روشن و با بستن آن خاموش می-گردد .
- (سبزیجات / میوه) ← (نیاز به محفظه سرد و مرطوب دارد) ← (گوشت)
جهت نگهداری گوشت می باید چند بار دگمه انتخاب "Selection" را فشار دهید .

محفظه اعجازگر (قابل نصب بر روی برخی مدلها)

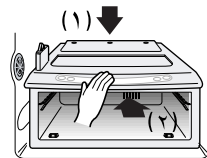
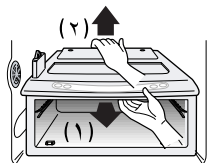

- ابتدا سبب سبزیجات را خارج نمائید
- پس از بلند کردن آرام محفظه (شکل ۱) دست خود را به زیر آن برده و به سمت بیرون بکشید . (شکل ۲)

نحوه خارج کردن محفظه اعجازگر

- محفظه را بر روی ریلهای جانبی قرار دهید . (شکل ۱)
- سپس آن را به داخل فشار دهید (شکل ۲)
- این مراحل به آرامی انجام دهید زیرا فشار باعث آسیب دیدگی قطعات می گردد .

نحوه نصب مجدد محفظه اعجازگر

محل نگهداری غذاها (اشاره به نام قسمتهای مختلف دستگاه)

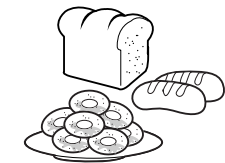

جهت نگهداشتن بطریها به کار می رود

نگهدارنده بطری

جهت نگهداشتن مواد غذایی با حجم کم بکار می رود
مانند نان، تنقلات و غیره.....

کشوی مواد غذایی
حاضری

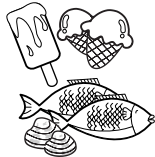

جهت نگهداری مواد غذایی یخزده از قبیل گوشت،
ماهی، بستنی، تنقلات یخزده و غیره.....

طبقه داخل فریزر



- جهت نگهداری کنسروجات به کار می رود
- نظر به این که درجه حرارت داخل با باز و بسته
شدن درب بالا می رود بهتر است این موادی را که
مدت زیادی باید نگه داشت را داخل نگهدارنده قرار ندهید.

نگهدارنده داخل فریزر

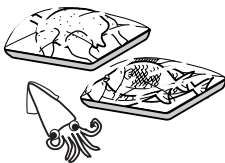

- جهت نگهداری گوشت، جوجه، مرغ و غیره به کار می رود
مواد غذایی نگهداری شده در این قسمت را می باید در فویل
پیچیده باشید.

کشوی داخل فریزر



جهت نگهداری محصولات لبنی از قبیل شیر، کره، پنیر
و امثالهم به کار می رود.

محل نگهداری
محصولات لبنی



این ظرف را در جای صحیح آن قرار دهید.

ظرف تخم مرغ



مواد غذایی که استفاده مکرر دارند در این محل قرار دهید
مانند نوشابه ها و غیره.....

محل نگهداری مواد
غذایی حاضری و
تنقلات

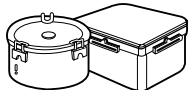

در این محل ظرفها و بشقابها را با فاصله مناسب از هم
قرار دهید.

طبقه داخل یخچال

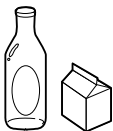

در این محل مواد غذایی بسته بندی شده کوچک و
بطریهای آبمیوه، نوشابه، شیر و غیره را قرار دهید.

طبقه داخل درب یخچال



سبزیجات و میوه ها را در این محل نگهداری فرمائید.

کشوی سبزیجات



در این محل سبزیجات، گوشت غیر یخزده، میوه ها
ماهی خام و غیره را قرارداده و سونیچ تبدیل را در وضعیت
مناسب قرار دهید.

کشوی سبزیجات /
کشوی گوشت
سونیچ تبدیل



حتما سونیچ تبدیل را قبل از اقدام به نگهداری مواد غذایی این
کشوها چک فرمائید.

غذاهای ذخیره شده

- غذاهای تازه را در محفظه یخچال نگهداری فرمائید. چگونگی یخزدن و آب شدن یخ مواد غذایی عوامل مهمی در تازگی طعم غذاها می باشند.
- مواد غذایی سریع الفساد مانند موز و طالبی را در دمای پائین نگهداری فرمائید.
- غذاهای داغ قبل از نگهداری در یخچال می باید خنک شوند، قرار دادن غذاها ی داغ داخل یخچال باعث خرابی غذاها ی دیگر و و بالا رفتن مصرف انرژی می گردد.
- هنگام نگهداری غذا روی آن را روکش نایلونی کشیده و یا آن را در ظرف دربسته نگهداری کنید تا رطوبت آن از بین نرفته و خصوصیات طعم و خواص آن از دست نرود.
- مجاری ورود هوای خنک را با قرار دادن غذاها مسدود فرمائید. جریان مناسب هوای سرد است که دمای یخچال را در سطح مناسب حفظ می نماید.
- از باز کردن مکرر درب یخچال خودداری فرمائید این کار باعث بالا رفتن دمای داخل محفظه یخچال می گردد.
- از قرار دادن حجم بالای غذا داخل طبقات داخل درب یخچال خودداری فرمائید زیرا با برخورد با طبقات داخلی مانع از بسته شدن درب یخچال می گردد.

محفظه فریزر

- از نگهداری بطری در فریزر خودداری فرمائید زیرا بر اثر یخ زدن خواهد شکست.
- مواد غذایی که یک بار یخ آنها باز شده را مجددا فریز نکنید. این عمل باعث از بین رفتن مزه و خواص آنها می گردد.
- در صورت نیاز به نگهداری دراز مدت موادی از قبیل بستنی آنها را داخل محفظه فریزر و نه داخل درب آن قرار دهید.
- از تماس دستان خیس با ظروف مخصوصا ظروف فلزی و همچنین غذا های یخ زده خودداری فرمائید.
- از قرار دادن ظروف شیشه ای در محفظه فریزر پرهیز نمایید.
- قرار دادن اینگونه ظروف داخل فریزر و تماس دست با آنها علت اصلی بوجود آمدن تورم سرمازدگی بروی پوست بوده و از سوی دیگر زمانیکه مواد داخل این ظروف یخ میزنند امکان شکستگی و بروز جراحت متصور خواهد بود.

محفظه یخچال

- مواد غذایی مرطوب را روی طبقات بالایی یخچال قرار ندهید زیرا در اثر تماس مستقیم با هوای سرد یخ می زنند.
- مواد غذایی را می باید قبل از نگهداری تمیز نمایند. سبزیجات و میوه جات بایستی از قبل شسته و پاک شده باشند. همچنین مواد غذایی بسته بندی شده باید از قبل پاک شده تا از خرابی مواد غذایی مجاور جلوگیری شود.
- هنگام نگهداری تخم مرغ در ظرف یا طبقه مخصوص ابتدا مطمئن شوید که آنها تازه بوده و سپس آنها را به صورت راست نگهداری کرده تا مدت زمان بیشتری قابل استفاده باشند.

توجه

در صورت نگهداری دستگاه در محل گرم یا مرطوب، همچنین باز کردن مکرر درب یخچال و یا انبار کردن مقدار زیادی سبزیجات باعث به وجود آمدن قطرات آب روی بدنه یخچال می گردد. این رطوبت را با دستمال پارچه ای خشک نمایید.

نحوه جداسازی قطعات دستگاه

توجه

- مراحل جداسازی درست برعکس مراحل مونتاژ کردن می باشد .
- قبل از شروع این مرحله حتما از خارج بودن دوشاخه از پریز مطمئن شوید .
- از وارد آوردن ضربه یا فشار خودداری فرمائید زیرا باعث آسیب رسیدن به قطعات مختلف دستگاه میگردد.
- چنانچه درب بمدت 7 دقیقه و بطور مستمر باز بماند، چراغ خاموش خواهد شد.
- با بستن درب بمدت يك ثانيه، چراغ مجددا روشن خواهد گردید.

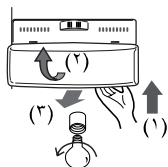

جهت جداساختن کاور لامپ آن را به سمت بیرون کشیده (۳) و تکان مختصری به آن بدهید (۱) سپس انرا چرخانیده (۲) خارج نمایید . لامپ را بر خلاف جهت عقربه های ساعت بپیچانید . از یک لامپ (حداکثر) 40 وات که از یک مرکز خدماتی قابل تهیه است، استفاده کنید.

لامپ محفظه فریزر

توجه

- همه لامپ ها به یخچال شما نمی خورند. اطمینان حاصل کنید که لامپ را با یک لامپ با اندازه، شکل و وات مصرفی یکسان جایگزین نمایید.
- چراغ های توزیع کننده LED هایی هستند که قابل جایگزینی نمی باشند.

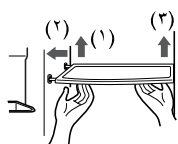

بمنظور خارج نمودن طبقه، آن را به سمت چپ (۱) فشار داده سپس کمی سمت چپ طبقه را بلند نمایید (۲). آنگاه سمت راست آن را نیز بلند کرده (۳) و آن را بیرون بکشید.

طبقه داخل محفظه فریزر

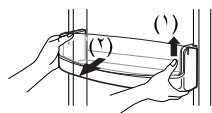

جهت خارج کردن طبقه داخلی درب دوطرف آن را گرفته و به سمت بالا (۱) فشار داده و در جهت فلش شماره (۲) بیرون بکشید .

طبقه داخلی درب یخچال

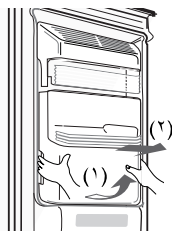

جهت خارج کردن ظرف یخ، در حالیکه آن را کمی بلند کرده اید (۱) طبق شکل مقابل آن را گرفته و به سمت بیرون بکشید (۲).

ظرف مخصوص نگه داری یخ

- تا زمانی که نیاز نیست از باز کردن ظرف یخ خودداری فرمائید.
- جهت جلوگیری از افتادن ظرف یخ، آن را با هر دو دست بگیرید.



جمع کننده آب دارای عملکرد خودکار برای جذب آب نمی باشد و بایستی بطور منظم تمیز شود. توسط کشیدن قسمت جلویی درپوش جمع کننده آب آن را بردارید و با یک پارچه خشک کنید. درپوش را کاملاً به سمت جلو کشیده (۱) و قسمت عقب آن را به سمت بالا بکشید.

اعمال لازم الاجرا پس از استفاده از قسمت خروجی آب / یخ

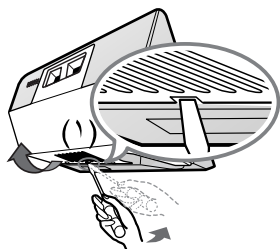
لامپ داخل محفظه
یخچال

- ابزار را در داخل ناحیه علامت گذاری شده (۱) قرار داده و آن را فشار دهید تا قطع شود.
- ابزار را با يك شي سر تخت مانند پیچ گوشتي (-) مورد استفاده قرار دهید.

لامپ مورد استفاده در محفظه یخچال می باید حداکثر ۴۰ وات باشد .
این لامپ را می توانید از مراکز سرویس خریداری نمایید .

محل نگهداری مواد غذایی
حاضری و تنقلات

- محفظه (۱) را به سمت بالا داده و خارج نمایید.
- طبقه بالائی محفظه نگه داری نوشابه را جدا نموده و سپس درپوش محفظه نگه داری نوشابه (۲) را جدا سازید.
- جهت جدا سازی محفظه نگه داری نوشابه، آن را به سمت بالا حرکت دهید.

توجه

- در زمان خارج کردن محفظه سبزیجات ، محفظه نگهداری تنقلات و کشوی مربوطه اطمینان حاصل فرمایید که قسمتهای داخلی درب یخچال نیز برداشته شده باشد .

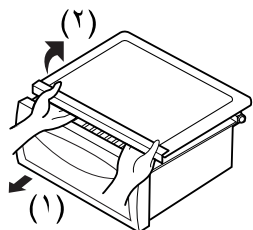
درپوش محفظه
نگهداری سبزیجات

- جهت برداشتن این کاور ، محفظه سبزیجات را کمی به سمت جلو (۱) کشیده و سپس سمت جلوی آن را مطابق شکل مقابل بلند نموده (۲) و بیرون بیاورید .

اطلاعات عمومی

جهت مدت زمان عدم استفاده (در صورتی که کوتاه باشد) شاید بهتر باشد که دستگاه را روشن بگذارید. لطفاً غذاهای قابل فریز شدن را داخل فریزر قرار داده تا عمر بیشتری داشته باشند. در صورتیکه بخواهید دستگاه را خاموش نمایید ابتدا تمام غذاها را خارج کرده، دوشاخه را از پریز کشیده و داخل یخچال را کاملاً تمیز نمایید. سپس لای دربها را باز گذاشته تا از بو گرفتن داخل آن جلوگیری گردد.

اکثر اوقات قطع برق یکی دوساعت بوده که تاثیری بر دمای داخلی دستگاه نخواهد داشت. ولیکن بهتر است در طول زمان قطع برق از باز و بسته کردن مکرر درب آن بپرهیزید.

در صورتیکه قطعات یخچال را خود باز می کنید دقت فرمائید که یا پیچها را باز و در جای مناسب قرار دهید و یا آنها را در محل پایه خود سفت نموده تا کم نشوند.

دیواره خروجی یخچال گهگاه گرم می گردد (مخصوصاً پس از نصب دستگاه) این گرما بر اثر عبور لوله تخلیه هوا یگرم از داخل آن می باشد که وظیفه تخلیه هوای گرم داخل دستگاه و جلوگیری از عرق کردن را بر عهده دارد. لذا این گرم شدن نگرانی ندارد.

عدم استفاده
کوتاه مدت
(تعطیلات)

قطع برق

باز کردن قطعات
توسط شما

لوله تخلیه هوای
گرم

نحوه تمیز کردن دستگاه

جهت جلوگیری از بو گرفتنی داخل دستگاه لازم است که آن را تمیز نگهدارید. ذرات غذا باید سریعاً از روی سطح دستگاه پاک شوند در غیر این صورت تولید رسوب نموده و باعث ایجاد لکه روی پلاستیک می گردند.

جهت تمیز کردن سطح خارجی از محلول آب ولرم و مایع شوینده ملایم یا صابون استفاده فرمائید. این کار را با یک دستمال مرطوب انجام و سپس آن را خشک نمائید.

تمیز کاری مرتب توصیه می گردد. تمام سطح داخل را با یک محلول آب گرم و شوینده ملایم شستشو داده و سپس آن را خشک نمائید.

لطفاً سیم برق را چک نموده تا آسیب ندیده، داغ نگشته و بطور کامل در پریز وارد شده باشد.

در صورت نزدیک بودن دستگاه به لوازم برقی دیگر از قبیل (لامپ، سوییچ برق، کنترلرها و غیره...) هنگام تمیز کردن دوشاخه آن را از پریز خارج فرمائید. نم و رطوبت باقی مانده را اسفنج یا با دستمال پارچه ای خشک نموده تا به صورت آب وارد قسمتهای برقی نگردیده و موجبات برق گرفتگی فراهم نگردد. هرگز از اسفنجهای آهن دار، برسهای آهنی تمیز کننده های قوی، محلولهای الکل قوی، مواد قابل اشتعال، محلولهای سمی استفاده نفرمائید. از تماس نقاط یخ زده با دستان خیس خودداری فرمائید زیرا اجسام مرطوب به نقاط یخ زده می چسبند.

سطح بدنه خارجی

سطح بدنه داخلی

مراحل بعد از
تمیزکاری

هشدار

جدول رفع عیب

قبل از تماس با سرویسکار ابتدا این جدول را مطالعه فرمائید. این امر باعث کاهش اتلاف وقت و هزینه شما می گردد. این جدول شامل موارد عمومی گذشته که ربطی به خرابی دستگاه یا لوازم آن ندارد.

نوع ایراد	علت احتمالی به وجود آمدن ایراد	راه حل رفع آن
ایرادات مربوط به روشن بودن و درست عمل نکردن دستگاه	کمپرسور یخچال کار نمی کند	با مراجعه به جدول تنظیم کنترلهای، کنترل یخچال را تنظیم فرمائید.
		مرحله آب کردن یخ داخل یخچال طبیعی بوده و هراز چندگاهی بطور خودکار انجام می گردد.
		دوشاخه از پریز خارج شده است
		دوشاخه رامحکم داخل پریز قرار دهید
طول زمان کارکرد دستگاه طولانی می باشد	قوی شدن ولتاژ برق. برق چراغها را چک نمائید	با شرکت برق منطقه ای تماس حاصل فرمائید
	این دستگاه از دستگاه قبلی شما بزرگتر است	کارکرد دستگاههای بزرگتر و کارآمدتر طولانی تر می باشد و این امر طبیعی است
	هوای داخل یا خارج از اتاق گرم است	در شرایط هوای گرم طول کارکرد دستگاه بیشتر می گردد
	دستگاه برای مدتی خاموش بوده است	جهت خنک شدن کامل دستگاه چند ساعت وقت لازم است
	مقدار زیادی غذای گرم یا داغ داخل یخچال گذاشته شده است	وجود غذای داغ باعث افزایش زمان کارکرد دستگاه می گردد. این کار تا رسیدن به دمای لازم ادامه خواهد داشت.
	دریها به طور مکرر و به مقدار زمان زیاد باز مانده اند	ورود هوای گرم به داخل یخچال باعث افزایش کارکرد آن می گردد. این کارکرد تا رسیدن به دمای لازم ادامه خواهد داشت
	لای درب یخچال یا فریزر ممکن است باز مانده باشد	از تراز بودن دستگاه اطمینان حاصل فرمائید. غاها یا ظروفی را که احتمالا به درب گیر می کنند را جابجا نمائید. به قسمت راهنمای ایرادات قسمت بازو بسته کردن دریها مراجعه فرمائید.
	درجه کنترل یخچال بر روی حالت خیلی سرد تنظیم شده است	درجه یخچال را روی گرمتر قرار داده تا درجه حرارت به حد دلخواه برسد.
	لاستیک دور درب یخچال کثیف، سائیده، ترک خورده و یا با کیفیت چسبندگی پائین می باشد	لاستیک دور درب را تمیز یا تعویض فرمائید. خلل در لاستیک دور درب باعث افزایش زمان کارکرد دستگاه به منظور رسانیدن به دمای مورد انتخاب می گردد
	ترموستات دمای دستگاه را ثابت نگه می دارد	این حالت نرمال است. دستگاه جهت رسیدن به دمای مطلوب خاموش و روشن می گردد.

نوع ایراد	علت احتمالی به وجود آمدن ایراد	راه حل رفع آن
کمپرسور یخچال کار نمی کند	ترموستات دمای دستگاه را ثابت نگه می دارد	این حالت نرمال است . دستگاه جهت رسیدن به دمای مطلوب خاموش و روشن می گردد
درجه های حرارت خیلی پائین است		
درجه حرارت فریزر خیلی پائین بوده ولی درجه حرارت یخچال رضایت- بخش است	درجه کنترل فریزر بر روی حالت خیلی سرد تنظیم گردیده است	درجه فریزر را روی حالت گرمتر قرارداد تا درجه حرارت به حد دلخواه برسد
درجه حرارت خیلی پائین بوده ولی درجه حرارت یخچال رضایت- بخش است	درجه کنترل یخچال بر روی حالت خیلی سرد تنظیم گردیده است	درجه یخچال را روی حالت گرمتر قرارداد تا درجه حرارت به حد دلخواه برسد
غذاهای نگهداری- شده یخ می زنند	درجه کنترل یخچال بر روی حالت خیلی سرد تنظیم گردیده است	راه حل بالا را اجرا نمایید
گوشتهای نگهداری شده در محفظه گوشت تازه یخ می زنند	گوشت تازه باید در دمای بالای نقطه انجماد (۳۲ درجه فارنهایت - صفر درجه سانتیگراد) نگهداری گردیده تا مدت بیشتری سالم بماند .	وجود ذرات یخ به دلیل رطوبت داخلی گوشت طبیعی می باشد
درجه های حرارت خیلی بالا است		
دمای داخل یخچال و فریزر بالاتر از حد معمول است	درجه کنترل فریزر بر روی حالت گرم تنظیم گردیده است	درجه کنترل یخچال یا فریزر را بر روی دمای پائین تنظیم تا دمای دلخواه به دست آید
	درجه کنترل فریزر بر روی حالت گرم تنظیم گردیده است . درجه انتهای یخچال بر روی دمای فریزر نیز تاثیر گذار می باشد	درجه کنترل یخچال یا فریزر را بر روی دمای پائین تنظیم تا دمای دلخواه به دست آید
	دریها به طور مکرر و به مقدار زیاد بازمانده اند	ورود هوای گرم به داخل یخچال بر اثر باز و بسته شدن دریها می باشد . دریها را کمتر باز و بسته نمایید .
	لای درب بازمانده است	درب را کاملا ببندید
	مقدار زیادی غذای گرم یا داغ داخل یخچال گذاشته شده است	صبر کنید تا دمای یخچال یا فریزر به دمای مورد نظر برسند
درجه حرارت داخل یخچال خیلی بالا بوده ولی درجه حرارت داخل فریزر رضایت- بخش است .	درجه کنترل فریزر بر روی حالت گرم تنظیم گردیده است	درجه کنترل فریزر را بر روی دمای پائین تر تنظیم نمایید

راه حل رفع آن	علت احتمالی به وجود آمدن ایراد	نوع ایراد
		سر و صدای دستگاه
بنابراین ایجاد صدای بیشتر طبیعی می باشد	یخچالهای امروزی دارای ظرفیت بالای ذخیره مواد غذایی بوده و کار بیشتری جهت ایجاد درجه حرارت دلخواه می برند	هنگام روشن بودن دستگاه صدای زیادی از آن تولید می شود
این صدا طبیعی است و با ادامه کارکرد دستگاه کاهش می یابد	این صدا به دلیل آن است که دستگاه هنگام شروع به کار فشار بیشتری را تحمل می کند	هنگام روشن شدن کمپرسور دستگاه صدای زیادی از آن تولید می شود
از هموار و محکم بودن زمین اطمینان حاصل فرمائید	کف زمین ناهموار یا ضعیف می باشد دستگاه هنگام کار روی زمین می لرزد	صدای لرزش و یا سوت
این اشیاء را از روی دستگاه بردارید	اشیاء قرار داده شده روی یخچال می لرزند	
لرزش بشقابها طبیعی است. آنها را کمی جابجا نمائید. از تراز بودن یخچال و محکم بودن جای آن اطمینان حاصل فرمائید.	بشقابها روی طبقات داخلی یخچال می لرزند	
دستگاه را طوری جابجا کنید تا با این اجسام تماس نداشته باشد	یخچال با کابینت یا دیوار تماس دارد	
		وجود آب / رطوبت / یخ در داخل جدار یخچال
این حالت طبیعی است	هوا گرم و مرطوب بوده و این امر باعث افزایش ضریب انجماد و عرق کردن داخل یخچال می گردد	رطوبت روی جداره داخلی جمع می گردد
لطفا به قسمت ایرادات مربوط به باز و بسته شدن دربها مراجعه فرمائید	لای درب دستگاه باز مانده است	
سعی شود درب کمتر باز شود	درب بمدت طولانی یا به تناوب باز و بسته شده است.	
		وجود آب / رطوبت / یخ در سطح خارجی یخچال
این حالت در هوای مرطوب طبیعی می باشد. هر زمان که رطوبت هوا پائین بیاید، این رطوبت جمع شده نیز از بین می رود.	هوا مرطوب میباشد	رطوبت بین جداره خارجی و بین دربها جمع می گردد
این بار، درب را کاملا ببندید.	لای درب دستگاه باز مانده و باعث تداخل هوای سرد داخل و هوای گرم خارج گردیده است.	

راه حل رفع آن	علت احتمالی به وجود آمدن ایراد	نوع ایراد
		وجود بوی بد در داخل دستگاه
داخل دستگاه را با اسفنج ، آب گرم و شوینده ملایم تمیز فرمائید .	داخل دستگاه می باید تمیز گردد .	
روی این غذاها را بپوشانید	در داخل دستگاه غذا با بوی تند گذاشته شده است	
از ظروف و یا مواد بسته بندی دیگری استفاده فرمائید .	برخی از ظروف و مواد بسته بندی مولد بوی بد هستند	
		باز و بسته کردن دربهای کشوها
این غذاها و ظروف را جابجا نمائید	غذاها و ظروف داخل یخچال مانع از بسته شدن دربها می گردد	دربها بسته نمی شوند
هر دو درب را آهسته ببندید	درب به سفتی بسته شده و باعث باز شدن لای درب دیگر می گردد	
پیچهای تنظیم ارتفاع را میزان فرمائید	یخچال تراز نیست و روی زمین حرکت نامحسوس دارد	
از هموار بودن کف زمین اطمینان حاصل فرموده و در غیر اینصورت از یک نجار درخواست نمائید که نسبت به هموار کردن زیر یخچال اقدام نماید.	محل قرارگیری دستگاه ناهموار و ضعیف می باشد . دستگاه هنگام کار روی زمین می لرزد.	
دستگاه را طوری جابجا کنید ا با این اجسام تماس نداشته باشد	یخچال با کابینت یا دیوار تماس دارد	
میزان حجم غذای کشو را کم نمائید	غذاها به طبقه بالای کشو تماس پیدا کرده اند	کشوها به سختی حرکت می کنند
کشو و مسیر حرکت را تمیز فرمائید	مسیر حرکت کشو کثیف شده است	
		قسمت خروجی آب / یخ
زمانی که اولین یخ داخل ظرف نگهداری یخ بیفتد نشان دهنده شروع به کار قسمت خروجی می باشد	ظروف نگهداری یخ خالی است	قسمت خروجی یخ تحویل نمی دهد
درجه فریزر را تا حدی بالا ببرید که توانایی ساختن قالب یخ را داشته باشد . زمانیکه اولین قالب یخ داخل ظرف نگهداری یخ بیفتد نشان دهنده شروع به کار قسمت خروجی می باشد .	درجه کنترل فریزر بر روی حالت گرم تنظیم گردیده است	
شیر فلکه را باز و اجازه بدهید تا زمان لازم جهت ساختن یخ سپری گردد . زمانیکه یخ ساخته شود قسمت خروجی شروع به کار می کند.	شیر فلکه آب بسته است	
از بسته بودن هر دو درب اطمینان حاصل فرمائید	درب یخچال یا فریزر کاملا بسته نشده است	

نوع ایراد	علت احتمالی به وجود آمدن ایراد	راه حل رفع آن
قسمت خروجی یخ تحویل نمی دهد	یخ آب شده و مجدداً دور خروجی یخ منجمد شده است. این عمل در اثر عدم استفاده مکرر و یا تغییرات درجه حرارت و یا افزایش ولتاژ برق اتفاق می افتد	ظرف نگهداری یخ را خارج کده و یخهای اطراف را آب کرده دور بریزید پس ظرف را شسته، خشک کرده و به طور صحیح در جای خود قرار در جای خود قرار دهید. پس از تولید اولین یخ، قسمت خروجی مجدداً شروع به کار خواهد کرد
قسمت خروجی یخ مسدود شده است	قالبه‌های یخ بین بازوی سازنده یخ و ظرف محل نگهداری یخ گیر کرده است قالبه‌های یخ به یکدیگر چسبیده اند	قالبه‌های یخ گیر کرده را آزاد نمایید استفاده مکرر از قسمت خروجی باعث عدم چسبیدگی یخها می گردد
قسمت خروجی آب تحویل نمی دهد	شیر فلکه آب بسته می باشد. به قسمت عدم ساخت یخ در راهنما مراجعه فرمائید	فقط یخهای ساخته شده در قسمت خروجی یخ می باید در ظرف نگهداری شوند شیر فلکه آب را باز نمایید
بو و طعم آب تحویل نمی دهد	درب یخچال یا فریزر به صورت کامل بسته است دستگاه به صورت کامل به شیر آب وصل نشده است	از بسته بودن هر دو درب اطمینان حاصل فرمائید ۷ لیوان آب را پر کرده و خالی نمائید تا آب منبع تعویض گردد. جهت اطمینان از شستشوی کامل منبع ۷ لیوان دیگر خالی نمائید
صدای افتادن یخها	این صدا که ناشی از افتادن یخ در ظرف مخصوص نگهداری آن ایجاد می شود طبیعی است. حجم یخ بستگی به محل قرار گرفتن یخچال دارد.	دستگاه را به شیر آب وصل نمایید
صدای ریختن آب	این صدا از خروج آب پس از تحویل یخ ایجاد می گردد و کاملاً طبیعی می باشد.	
دیگر موارد	بخش یخساز اتوماتیک و قسمت خروجی آب این راهنما را دقیقاً مطالعه فرمائید.	
چراغ کار نمی کند	لامپ در سرپیچ شل است.	دو شاخه از پریز برق خارج شده است. دارای ولتاژ مناسب جای بدهید.
	لامپ سوخته است.	دکمه کنترل یخچال را بروی وضعیت OFF قرار داده و دو شاخه آن را از برق بکشید. به آرامی لامپ را برداشته و لامپ جدید را جایگزین کنید. انگاه دو شاخه دستگاه را به برق زده و کنترل یخچال را مجدداً تنظیم نمائید.
	لامپ لامپ لامپ قبلی باشد. این لامپ را می توان در فروشگاه لوازم برقی پیدا نمود. (به بخش "نحوه جداسازی قطعات دستگاه" مراجعه نمائید.) قبل از تعویض، دکمه کنترل دما را بروی وضعیت OFF قرار داده و دو شاخه آن را از برق بکشید.	
	درب بمدت 7 دقیقه و بطور مستمر باز مانده است.	لامپ لامپ لامپ قبلی باشد. این لامپ را می توان در فروشگاه لوازم برقی پیدا نمود. (به بخش "نحوه جداسازی قطعات دستگاه" مراجعه نمائید.) قبل از تعویض، دکمه کنترل دما را بروی وضعیت OFF قرار داده و دو شاخه آن را از برق بکشید.
	درب بمدت 7 دقیقه و بطور مستمر باز مانده است.	با بستن درب بمدت يك ثانيه، چراغ مجدداً روشن خواهد گردید.

هنگام جایگزینی پانل ها...
حتماً قبل از جایگزینی پانل ها این بخش را بخوانید.

هنگام جایگزینی پانلها (A، B، C) برای انجام این عملیات با یک نماینده خدماتی مجاز تماس گرفته و مراحل مهم زیر را دنبال کنید.

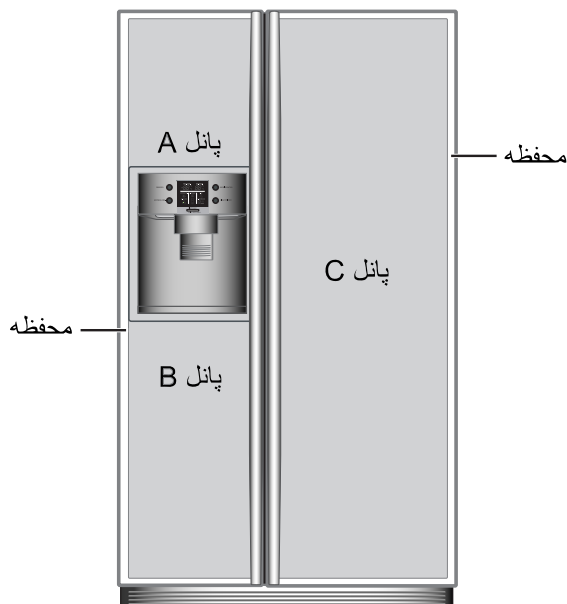

1. دقت کنید با پانل صدمه ای نرسد. در صورت صدمه دیدن ممکن است باعث آسیب شخصی شود.
2. هنگام استفاده از شیشه بعنوان پانل، بایستی از شیشه آبداده استفاده شود. شیشه معمولی می تواند در صورت شکستن باعث آسیب شخصی شود.
3. وزن کل پانلها (a، b، c، d) جایگزین شده نباید بیش از 15 کیلوگرم باشد. در صورت اعمال وزن اضافه، استقامت لولاها ممکن است کاهش یافته و به خمیدگی در و غیره منجر شود.

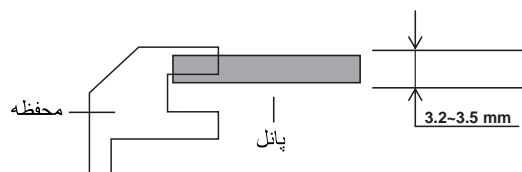

4. ضخامت پانل در محفظه، بین 3.2 تا 3.5 میلی متر می باشد.

5. اندازه پانل (ارتفاع x عرض)
پانل (A) : 381.5 mm x 476.5 mm
پانل (B) : 381.5 mm x 788.1 mm
پانل (C) : 497.5 mm x 1661.7 mm

در هنگام تعویض شیشه در، شیشه در جلویی ممکن است بشکند و باعث آسیب شخصی شود. پس با احتیاط آن را اداره کنید.

احتیاط در استفاده
از یخچال

لامپ داخل محفظه
یخچال

هنگام جایگزینی پانل ها...
(حتماً قبل از جایگزینی پانل ها این بخش را بخوانید.)

هنگام جایگزینی پانلها (A، B، C، D) برای انجام این عملیات با یک نماینده خدماتی مجاز تماس گرفته و مراحل مهم زیر را دنبال کنید.

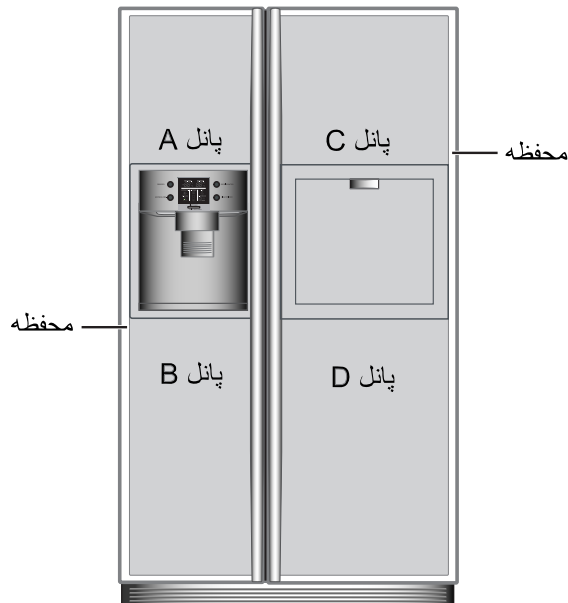

1. دقت کنید با پانل صدمه ای نرسد. در صورت صدمه دیدن ممکن است باعث آسیب شخصی شود.
2. هنگام استفاده از شیشه بعنوان پانل، بایستی از شیشه آبداده استفاده شود. شیشه معمولی می تواند در صورت شکستن باعث آسیب شخصی شود.
3. وزن کل پانلها (a، b، c، d) جایگزین شده نباید بیش از 15 کیلوگرم باشد. در صورت اعمال وزن اضافه، استقامت لولاها ممکن است کاهش یافته و به خمیدگی در و غیره منجر شود.
4. ضخامت پانل در محفظه، بین 3.2 تا 3.5 میلی متر می باشد.
5. اندازه پانل (ارتفاع x عرض)
 - پانل (A) : 381.5 mm x 476.5 mm
 - پانل (B) : 381.5 mm x 788.1 mm
 - پانل (C) : 497.5 mm x 476.5 mm
 - پانل (D) : 497.5 mm x 787.2 mm

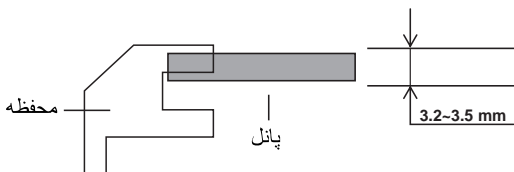

احتیاط در استفاده
از یخچال

در هنگام تعویض شیشه در، شیشه در جلویی ممکن است بشکند و باعث آسیب شخصی شود. پس با احتیاط آن را اداره کنید.